

# Hisense

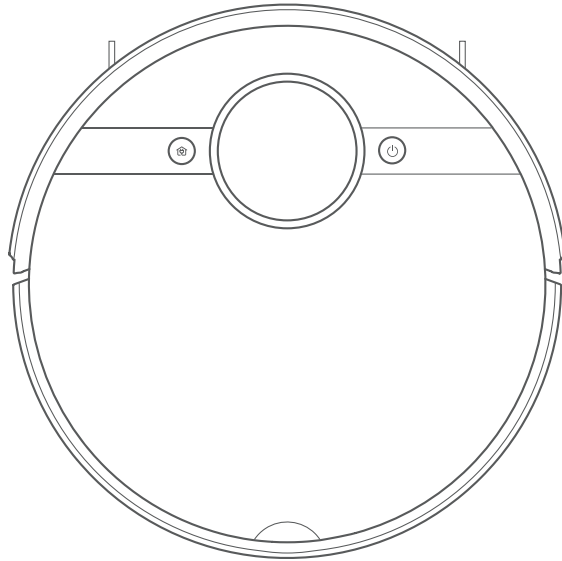

## ROBOT VACUUM CLEANER RVCLS144AB HSN

### INSTRUCTION MANUAL

ROBOT VACUUM CLEANER	ROBOT USISIVAC	ROBOT ASPIRADOR	ROBOTYCZNY ODKURZACZ	ROBOT- ПЫЛЕСОС	ROBOTNÍ VYSÁVAČ
ASPIRAPOLVERE ROBOT	ROBOTER- STAUBSAUGER	ΡΟΜΠΟΤ ΣΚΟΥΠΑ	ASPIRATEUR ROBOT	ROBOT- ΠΥΛΟΣΟΣ	ROBOT PORSZIVO
ROBOT ПРАВОСУСАЛКА	ROBOTNÝ VYSÁVAČ				

# SAFETY INSTRUCTIONS

## Warning for the machine

1. This appliance can be used by children aged from 8 years and above and persons with reduced physical, sensory or mental capabilities or lack of experience and knowledge if they have been given supervision or instruction concerning use of the appliance in a safe way and understand the hazards involved.  
Children shall not play with the appliance.  
Cleaning and user maintenance shall not be made by children without supervision.
2. Plug must be removed from the socket-outlet before cleaning or maintaining the appliance.  
Switch off before cleaning or maintaining the appliance.
3. If the supply cord is damaged, it must be replaced by a special cord or assembly available from the manufacturer or its service agent.
4. WARNING: For the purposes of recharging the battery, only use the detachable docking station provided with this appliance.  
Use only with BS2101 docking station.
5. This appliance contains batteries that are only replaceable by skilled persons.

6. Do not bring the smart robot close to heat source, radiation or burning cigarette butts. It is strictly forbidden to vacuum the following objects:
  - a) All liquids such as water and solvents;
  - b) Lime, cement dust and other construction dust and garbage;
  - c) Heat generating objects, such as unextinguished carbon butts, cigarette butts;
  - d) Sharp fragments, such as glass, etc.;
  - e) Flammable and explosive items, such as gasoline and alcohol products.
7. Before using, please remove all fragile items from the ground (such as glasses, lamps, etc.), and items that may be tangled with the side brush, Roller brush and drive wheels (such as wires, curtains and other easily-entangled materials).
8. Please pay attention to your hair and avoid entanglement on wheels or roller brushes when using, cleaning and maintaining the robot.
9. Do not use this product at an altitude of more than 2000m.



#### 10. Correct Disposal of this product.

This marking indicates that this product should not be disposed with other household wastes throughout the EU. To prevent possible harm to the environment or human health from uncontrolled waste disposal, recycle it responsibly to promote the sustainable reuse of material resources. To return your used device, please use the return and collection systems or contact the retailer where the product was purchased. They can take this product for environmental safe recycling.

#### 11. Warranty Information

The manufacturer provides warranty in accordance with the legislation of the customer's own country of residence, with a minimum of 1 year (Germany: 2 years), starting from the date on which the appliance is sold to the end user.

The warranty only covers defects in material or workmanship.

The repairs under warranty may only be carried out by an authorized service centre. When making a claim under the warranty, the original bill of purchase (with purchase date) must be submitted.

The warranty will not apply in cases of:

a) Normal wear and tear

b) Incorrect use, e.g. overloading of the appliance, use of non-approved accessories

c) Use of force, damage caused by external influences

d) Damage caused by non-observance of the user manual, e.g. connection to an unsuitable mains supply or non-compliance with the installation instructions

e) Partially or completely dismantled appliances

#### 12. WIFI:2400-2483.5MHz, MAX POWRE:20dBm, BLUETOOTH MAX POWR:10dBm

To satisfy RF exposure requirements, a separation distance of 20 cm or more should be maintained between the antenna of this device and persons during device operation. To ensure compliance, operations at closer than this distance is not recommended.

#### 13. CLASS 1 LASER PRODUCT

INVISIBLE LASER RADIATION

(Note: Laser classified to Class 1 according to IEC 60825-1:2014)

## **Warning for docking station**







1. "IMPORTANT SAFETY INSTRUCTIONS - SAVE THESE INSTRUCTIONS" and "DANGER - TO REDUCE THE RISK OF FIRE OR ELECTRIC SHOCK, CAREFULLY FOLLOW THESE INSTRUCTIONS".
2. This appliance can be used by children aged from 8 years and above and persons with reduced physical, sensory or mental capabilities or lack of experience and knowledge if they have been given supervision or instruction concerning use of the appliance in a safe way and understand the hazards involved.  
Children shall not play with the appliance.  
Cleaning and user maintenance shall not be made by children without supervision.
3. Plug must be removed from the socket-outlet before cleaning or maintaining the appliance.  
Switch off before cleaning or maintaining the appliance.
4. If the supply cord is damaged, it must be replaced by a special cord or assembly available from the manufacturer or its service agent.
5. Docking base is only applicable to the product RVCLS144AB.  
(Battery pack type: Li-ion, DC 14.4 V, 5200 mAh)  
The Docking base will automatically start charging after Robot Vacuum Cleaner returned to the base.

6. Warning: The battery charger(Docking station) is not intended to charge non-rechargeable batteries.
7. CAUTION: In order to avoid a hazard due to inadvertent resetting of the thermal cut-out, this appliance must not be supplied through an external switching device, such as a timer, or connected to a circuit that is regularly switched on and off by the utility.

## **Warning for battery**

1. The product must be powered off before removing the battery;
2. Please note that do not disassemble the battery by yourself.
3. If you need to replace it, please contact the after-sales service center.
4. Please dispose of used battery according to local laws and regulations
5. Do not dismantle, open or shred the battery.
6. Do not expose batteries to heat or fire. Avoid storage in direct sunlight.
7. Do not short-circuit a battery.
8. Do not store batteries haphazardly in a box or drawer where they may short-circuit each other or be short-circuited by other metal objects.
9. Do not subject batteries to mechanical shock.

10. In the event of a leaking, do not allow the liquid to come in contact with the skin or eyes. If contact has been made, wash the affected area with copious amounts of water and seek medical advice.

	[symbol IEC 60417-5957 ( 2004-12 )]	for indoor use only
	[symbol ISO 7000-0790 ( 2004-01 )]	read operator's manual
	[symbol IEC 60417-5031 ( 2002-10 )]	direct current
	time-lag miniature fuse-link where X is the symbol for the time/current characteristic as given in IEC 60127	
	[symbol IEC 60417-5032 ( 2002-10 )]	alternating current
	[symbol IEC 60417-5172 ( 2003-02 )]	class II equipment

11. Do not use any charger other than that specifically provided for use with the equipment.
12. Do not use any battery which is not designed for use with the equipment.
13. Do not mix different manufacture, capacity, size or type within a device.
14. Keep batteries out of the reach of children.
15. Seek medical advice immediately if the battery has been swallowed.
16. Keep batteries clean and dry.
17. Do not leave a battery on prolonged charge when not in use.
18. After extended periods of storage, it may be necessary to charge and discharge the batteries several times to obtain maximum performance.
19. The batteries give their best performance when they are operated at normal room temperature (20 °C ± 5 °C).
20. Retain the original product literature for future reference.
21. The battery may be irreversibly damaged if the battery is in low power for a long time. It is recommended that the battery retain sufficient power before storage.

# TECHNICAL DATA

1. Product Model: RVCLS144AB
2. Host Charging Voltage: 16.9 V  $\equiv$
3. Host Rated Voltage: 14.4 V  $\equiv$
4. Host Rated Power: 55 W
5. Docking Station Model: BS2101
6. Docking Station Input: 220-240V~,50-60Hz,765W
7. Docking Station Output: 16.9V  $\equiv$  ,2A
8. Battery Model: BP14452F
9. Battery Rated Voltage: 14.4V  $\equiv$
10. Battery Capacity: 5200mAh 74.88Wh
11. Charging Limit Voltage: 16.8V  $\equiv$

# INTRODUCTION

## Included accessories

### Upper-level layout

Operating Manual

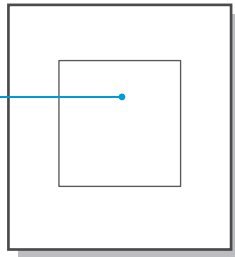

### Lower-level Layout

Dust Collector Station

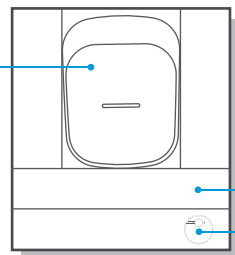

Accessory box  
Main Unit

EN-09

## Overview of main unit

### Front view (with the cover not opened)

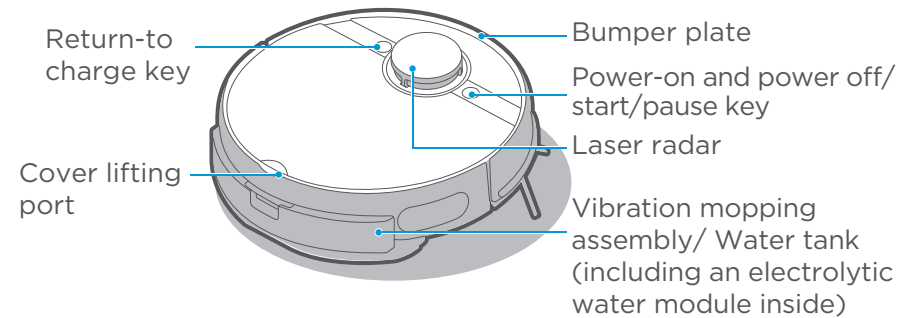

### Front view (with the cover opened)

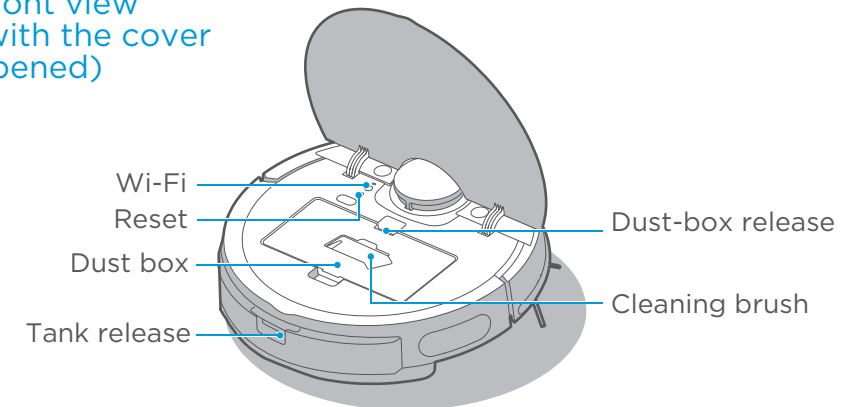

### Bottom view

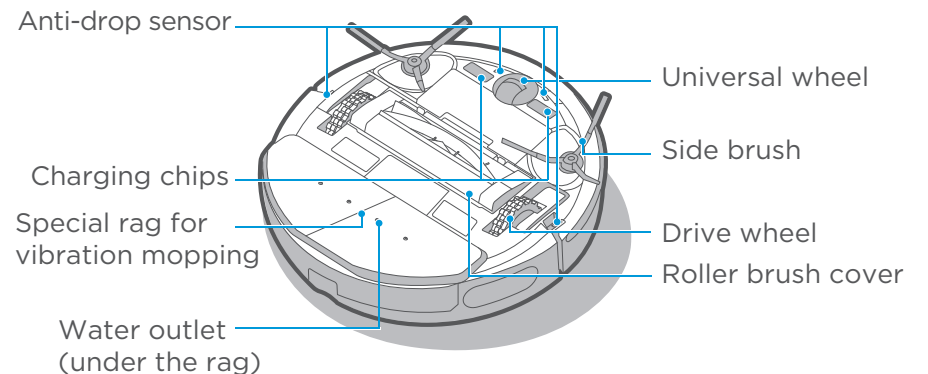

EN-10

## Parts introduction of dust collector station

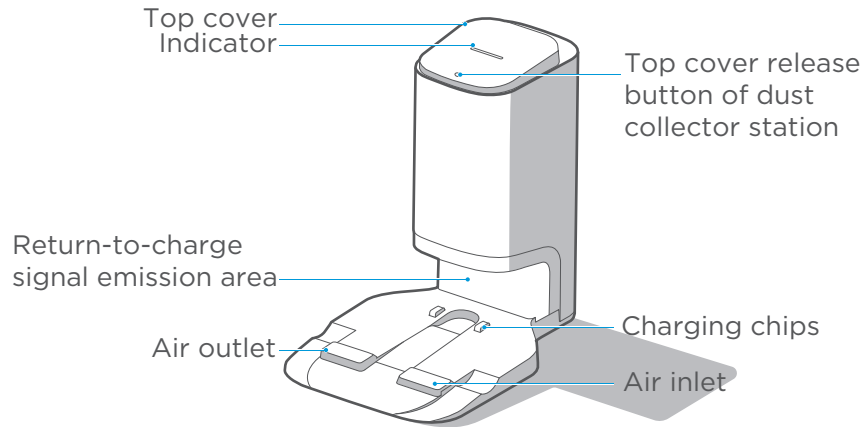

## Bottom view

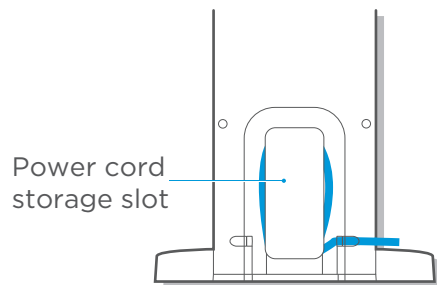
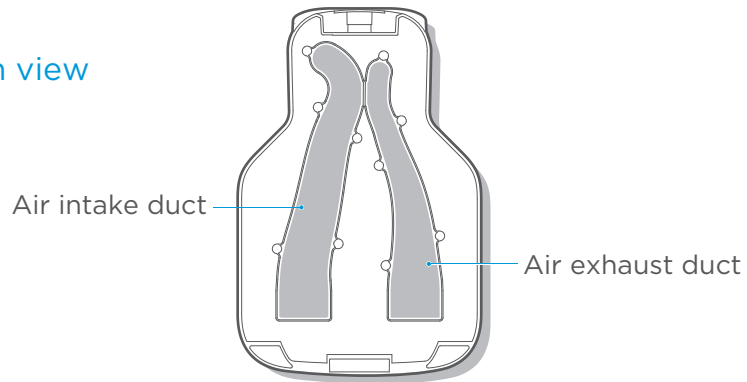

EN-11



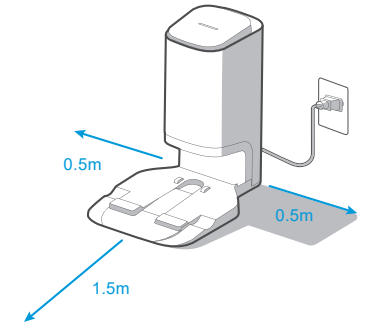

## INSTALLATION

### Installation of dust collector station

1. Place the dust collector station against the wall on a hard floor.
2. Place the dust collector station in an area with Wi-Fi coverage, ensuring stable networking of main unit and good functional experience of its App.

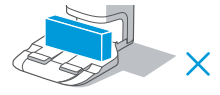
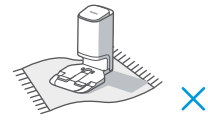

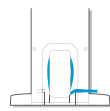
### ⚠ Cautions

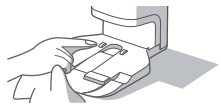
1. Avoid direct sunlight.  

2. Do not cover the signal emission area of the dust collector station with stickers or other objects.  

3. Prevent putting the station on carpets or soft surfaces.  

4. Ensure the charging area is dry.  

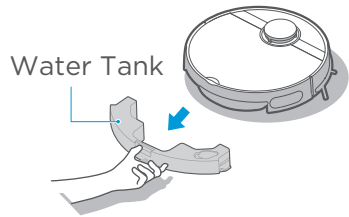
5. Store the power cord.  

6. If there are other cleaner charging stations in your room, please store them before using the dust collector station.  

7. Keep the charging chips of the dust collector station dry and neat, and clean and wipe them regularly.  

EN-12

## Use guide for vibration mop assembly

1. Press the button on tank and pull to remove.



2. Remove the rubber plug, and fill the tank with water to the MAX line.

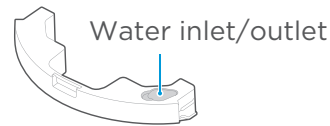

3. Adhere the special rag for vibration mopping to the bottom of the vibration mopping assembly by aligning it along the middle seam, and you can clean/replace it by simply peeling it off.

Special rag for vibration mopping

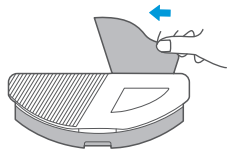

4. Push the vibration mopping assembly in the main unit until a "click" sound is heard.

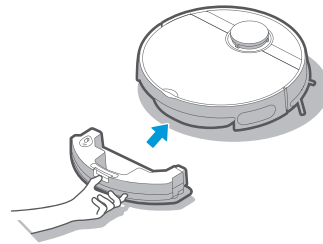

## ⚠️ Cautions

1. Fill the tank with municipal water instead of purified water.
2. Do not add washing powder, laundry detergent, cleaning agents, disinfectants, hand sanitizers, unknown oily liquids, and alkaline substances.



3. Do not use the mopping function on floor carpets.

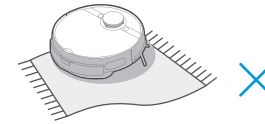

4. Do not fill the tank with hot water to prevent its distortion at high temperature.



5. Keep the terminal dry and clean before pushing in the vibration mopping assembly.

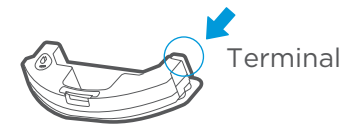

6. The mopping water volume can be adjusted in the App.

Water speed



## Installation of side brushes

1. By keeping the side brush color consistent with the side brush slots on the base of the main unit, push the side brush into the slot directly until a "click" sound is heard.
2. To remove the side brush, turn the robot's bottom upwards, and grasp the side brush by its rubber-coating leg (take care not to pull on hair bundles of the side brush with brute force) with your two hands to pull it off.

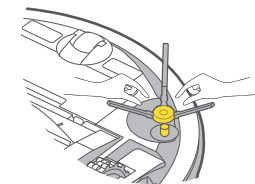
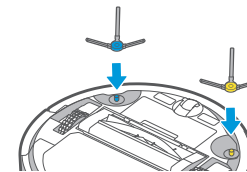



## Robot charging

Before first use, put robot on the station closely, and make sure robot is in charging status for first use, then start robot.

For future use, robot can automatically go to the charging base when cleaning is finished.

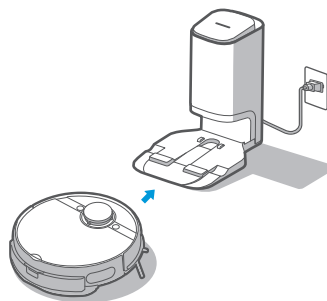

## Instructions prior to use

1. Prior to startup, clear away sundries on the floor, and remove easily falling, fragile, valuable, and possibly hazardous items.

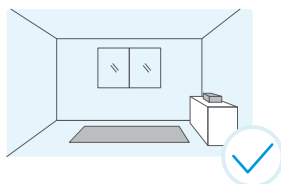

2. Use relevant objects to block the robot, or establish a virtual wall in the App.

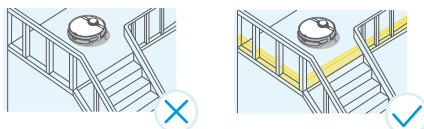

3. If there is an area that does not need cleaning or may trap the robot, you can add a prohibited area or virtual wall at the appropriate location in the map of the App, to prevent the robot from entering specific areas.

## ⚠ Cautions

1. If the robot cannot be charged, check whether the charging chips on the robot's bottom are blocked by fair bundles of left and right side brushes. If yes, manually rotate relevant side brush to eliminate such blockage.

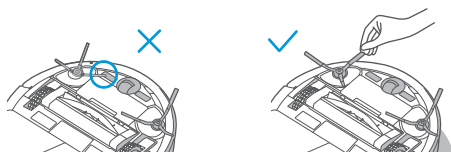

# OPERATING GUIDELINES

## Power-on methods

1. When putting the robot in the charging station to charge, it will turn on automatically (recommended practices).
2. Long press "⏻" for 3 seconds, the power indicator flashes, the robot sounds a chord voice, and the power indicator is continuously on, indicating the robot is powered on successfully.

## Start the cleaning

1. During the standby mode, briefly press "⏻" for 1 second, and the robot starts to clean the whole room.
2. If you want to mop the floor, it is required to confirm that the vibration mopping assembly is installed properly.

## Pause the cleaning

During the cleaning, briefly press "⏻" for 1 second, and the robot pauses the cleaning and enters its standby status.



## Return to charge

1. When the robot returns to charge after completion of the cleaning, the return-to-charge indicator is continuously red. When the robot returns to charge due to low battery level, the return-to-charge indicator flashes.
2. ① During the standby mode, briefly press "🏠" for 1 second, and the robot starts to return to charge.  
② During the cleaning, briefly press "⏻" for 1 second, and the robot pauses the cleaning; then briefly press "🏠" for 1 second, and the robot starts to return to charge.
3. In case of special conditions (such as depleted battery, stuck robot etc.), the main unit may not return to charge automatically. Please manually place the main unit back to its charge station to charge.

## Troubleshooting

When the robot fails, the power indicator flashes quickly. Briefly press "🏠" for 1 second to eliminate the fault.

## Connect Robot to Station

1. Fast Connect: When robot is under powered-off status, long press "  " for 3 seconds.  
The connection will automatically complete after robot turned on. A sound of "Di-du" means connected successfully.
2. Connect Manually: When robot is under powered-on status, long press "  " and "  " for 3 seconds at the same time. If connected successfully, a "Di-du" sound will be heard and station indicator light will flicker 3 times.

## Power off

1. Long press "  " for 3 seconds, and the power indicator starts to flash.
2. The robot sounds a chord voice, and the power indicator is off, indicating the robot is powered off successfully.

## Cautions

1. When it is not possible to start the cleaning due to low battery level, please charge the robot before starting the cleaning.
2. The robot will return to charge automatically during the cleaning in case of low battery level, and then return to its interruption point to proceed after being fully charged.



3. During the charging, the power indicator flashes slowly, and becomes continuously on after completion of the charging.
4. The robot will enter its sleep mode after being standby for more than 10 minutes, and in this mode, pressing any key on the robot will awaken it.

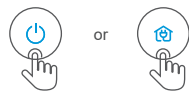

5. The robot cannot be powered off when being located in the charging station, and if you need to power it off, remove it from the station.

## Dust Collection Methods

### 1. Setting of dust collection time and frequency:

Dust collection settings can be changed on the ConnectLife Robot app.

The dust collection length can be set from 6 to 14 seconds. The dust collection frequency can be set 1 time, 3 times or 5 times after cleaning.

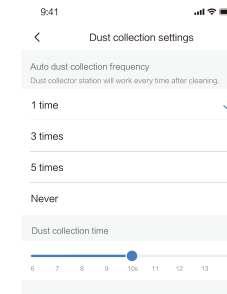

### 2. Auto Dust Collection:

The dust collection station will start to work automatically when the robot returns to the dust collection station as it reaches the scheduled cleaning times.

### 3. Manual Dust Collection:

When the cleaning is finished, the robot can be returned to the dust collector station manually. Dust collection will automatically start when the robot reaches the scheduled cleaning times.

### 4. Manual Dust Collection through APP:

When the robot returns to the charging station, press "Manual dust collection" to start dust collection.

**NOTE:** To extend the life of motor, dust collector station will progressively increase the power. It is normal to hear the sound louder during the collection.

## Status indicators of the main unit

Indications	Status	Solutions
Standby indicator is continuously on.	Robot is standby, cleaning, and return-to-charge after completion of cleaning.	/
Standby indicator is off.	Sleep/shut down.	/
Standby indicator flashes quickly.	Robot is faulty.	See Troubleshooting (Page 16) for fault solutions
Standby indicator flashes slowly.	Robot is charging.	/
Return-to-charge indicator is continuously on.	Robot is return-to-charge after completion of cleaning.	/
Return-to-charge indicator flashes.	Robot is return-to-charge due to low battery level.	/
Return-to-charge indicator is off.	Robot is standby/cleaning/charging.	/
WiFi indicator is off.	Robot is not network paired or disconnected from the network.	/
WiFi indicator flashes slowly.	Robot is waiting for network pairing.	/
Wi-Fi indicator flashes quickly.	Robot is networking.	/
WiFi indicator is continuously on.	Robot shows normal connection with the network.	/
Electrolytic water indicator is on.	Electrolytic water module is operating.	/
Electrolytic water indicator is off.	Electrolytic water module does not start.	/

## Status indicators of the dust collector station

Indications	Status	Solutions
Off	Dust collector station is not powered.	/
	Dust collector station is standby.	/
White indicator is continuously on.	Dust collector station has been powered for a while.	/
	Robot returns to the dust collector station, starting to collect dust automatically.	/
	Dust collector station is collecting dust.	/
Red indicator is continuously on.	Dust bag is full.	Please replace it with a new dust bag.
Red indicator flashes.	Dust bag is not installed in place or dust collector station is not tightly covered with its top cover.	Install the dust bag and close the top cover tightly.

## Using App

### NOTE:

If your home Wi-Fi name or password is changed, you will need to re-establish connection with your robot vacuum.

1. App supports iOS 9.0 and above, Android 6.0 and above phone system versions, but Pad device is not accepted. Generally, the phone system version may be checked by clicking "Settings>About Mobile Phone" in the mobile phone.
2. This model does not support WEP encrypted router.
3. The network accessing configuration of the cleaner requires Wi-Fi network of 2.4GHz frequency range, 5 GHz frequency range is not currently compatible.
4. Do not configure network accessing under the charging state.
5. Wi-Fi is mandatory for network accessing configuration of the cleaner, once the network accessing is configured successfully, App may be operated in Wi-Fi/2G/3G/4G network environment and the cleaner may be controlled remotely.
6. If your home WIFI password is changed, the cleaner will be displayed off-line.

7. If others want to use App to operate same cleaner, they need be invited on App by the device owner by sharing the device to the new user's account (on the condition that the invitee has downloaded App and registered an account).
8. The device will be removed from the former device owner's device list if a new account owner connects the device successfully.
9. Once the robot is configured successfully network accessing, the following operations will result in clearance of Wi-Fi settings and secondary network accessing configuration is required; Long press the network accessing configuration key on the device over 3 seconds and after a tick sound is heard, all Wi-Fi information will be cleared.

## Pairing Robot with Mobile Phone App

1. Ensure mobile phone is connected to your home Wi-Fi. Provide yourself a password from your Wi-Fi.
2. Download ConnectLife Robot app and register your robot following two steps:
  - a) Scan QR code or search for the ConnectLife Robot APP in the Apple app store (<https://www.apple.com/app-store/>) or Google play store (<https://play.google.com/store/apps>) than download it.



Google Play Store



Apple store

- b) Open the app, Sign Up and create your personal account following instructions on screen.

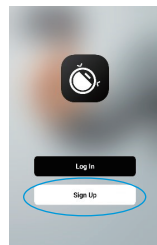

3. Add your robot to your app from available devices by pressing "Add device" or "+" symbol.

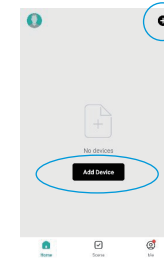

4. If your phone has Bluetooth ON device might pop up for you in upper part of screen (lower LEFT picture) where you select it and follow instruction on APP. In case of manual adding robot find Small Home Appliances in tab on the LEFT and then choose Robot Vacuum (Wi-Fi). Find it with scrolling down possible devices (lower RIGHT picture).

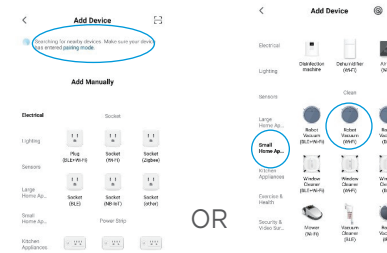

5. Follow additional instruction for finishing this pairing.

# DAILY MAINTENANCE AND SERVICE

## Maintenance of dust box (cleanup as required)

1. Remove the dust box:  
Pinch the dust box with your two fingers, and press the dust box release key with another hand to remove the box.

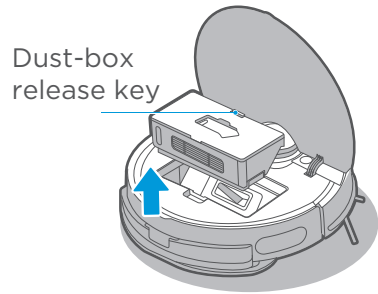

2. Dust removal: open the dust box, and remove dust from the box.

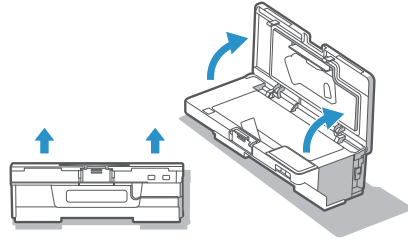

3. Remove the filter assembly according to text prompts on the filter assembly.

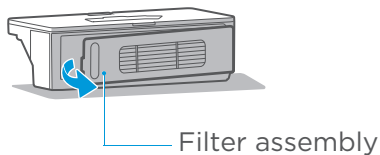

4. Clean the dust box, filter assembly, and filter cotton; after cleaning and drying completely, re-install them, and close the rear cover, check whether it is installed in place; (Both of the dust box and the filter assembly can be washed with water).

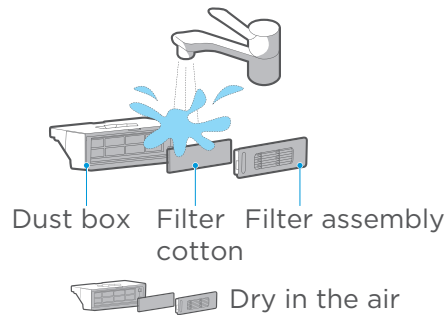

5. Clean dust from the dust collection port of the dust box.

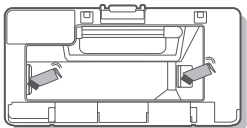

## Maintenance of vibration mopping assembly (weekly cleaning recommended)

1. Press the button on tank and pull to remove.

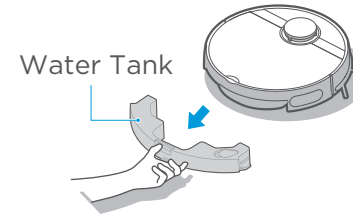

2. For vibration tank, please note that the pad cannot be removed, just remove mop cloth, and wash it for next use.

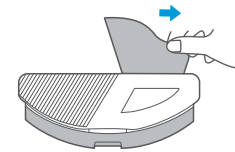

3. Pull off the water inlet/outlet plug from the tank to drain all water in the tank; wipe the tank surface with a piece of clean rag, not cleaning the vibration tank with water.



4. Clean the rag.

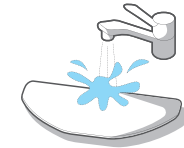

5. Dry the vibration mopping assembly and the special rag for vibration mopping.

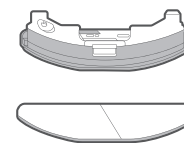

6. Clean up water scales regularly according to operating instructions. Fill the tank with water to the MAX line, add 5g citric acid to soak for 30 minutes, then pour out the water and clean again with new water. Repeat the above cleaning procedures for heavy scales. During the cleaning, do not energize the tank.

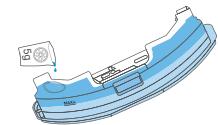

## Cleaning tool

1. The cleaning tool is located above the dust box.

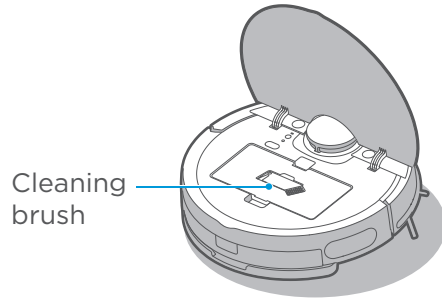

2. Use method of cleaning brush:

- ① Cut the hair on the roller brush with the blade.
- ② Brush away the cut hair with the fair brush.

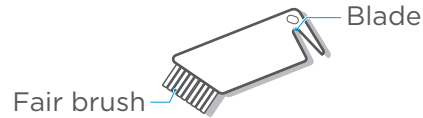

## Maintenance of roller brush (weekly cleaning recommended)

1. Turn the main unit upside down, keep your hand at the upper notch of the roller brush cover, then press down to remove the cover and pull it out, and lift the right side of the roller brush to remove it.

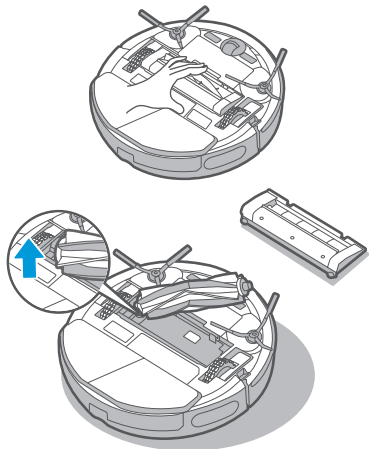

2. Clean the roller brush and its cover with a cleaning brush or soft cloth.



3. Wash the roller brush with water and dry it.

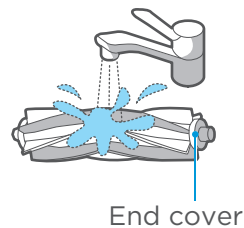

EN-25

4. After completion of the cleaning, push the end cover back to the brush body.
5. Install the brush body in the brush chamber in the direction as illustrated.
6. Push and snap the roller brush cover to the robot.

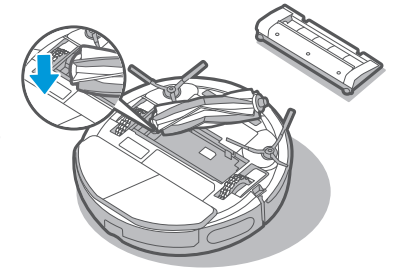

## Cleaning of wheels (weekly cleaning recommended)

Turn the drive wheels forward and backwards to remove foreign matters from them. Clean them with the cleaning tool or soft cloth and remove hair or foreign matters.

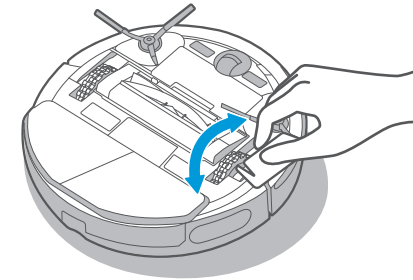

## Cleaning of side brushes (weekly cleaning recommended)

1. Remove side brushes.
2. Dispose of dust adhered to the side brushes.

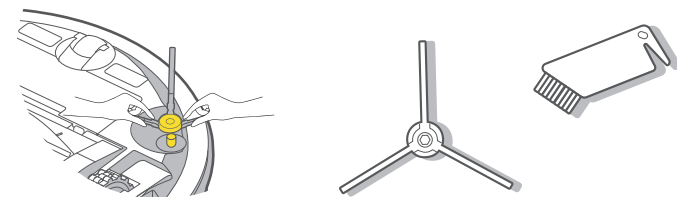

EN-26

## Cleaning of sensor and spring chips (weekly cleaning recommended)

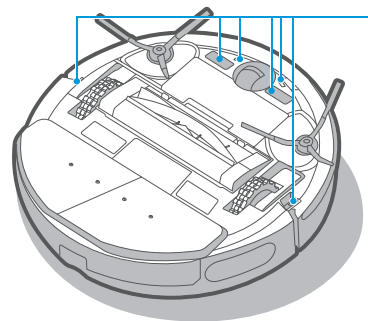

Slightly wipe the sensor with a soft dry cloth to remove its surface dust.

Slightly wipe the charging chips with a soft dry cloth to ensure normal charging.

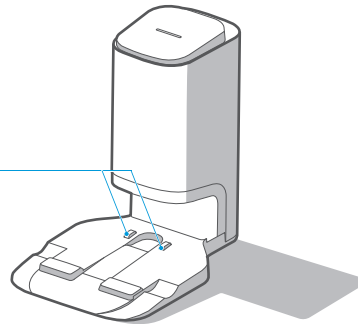

## Replacement of dust bag for the dust collector station (monthly replacement recommended)

Dust bag removal

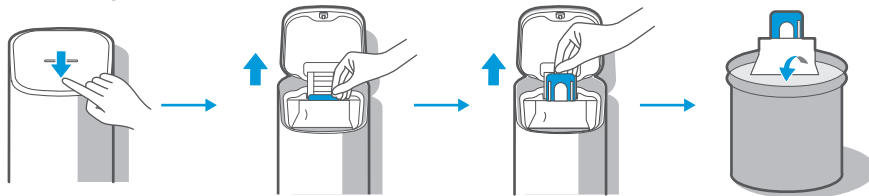

Filter screen wiping

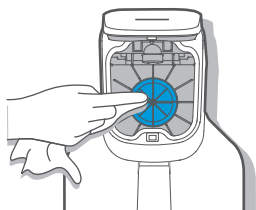

Dust bag installation

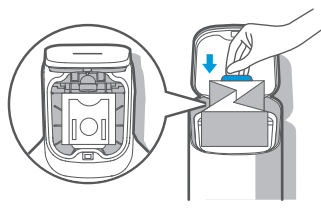

Close the top cover of the dust collector station



## Maintenance of base for the dust collector station (cleaning as required)

Screw off the screws for the air duct cover to remove the cover

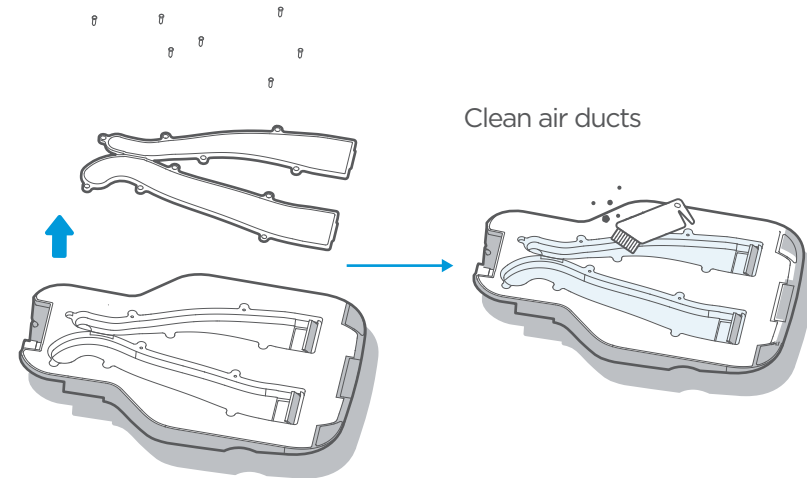

## FAULTS SOLUTION FOR MAIN UNIT AND ITS APP

Fault description	Possible causes	Solutions
Main unit will not charge.	1. The main unit does not get contact with charging chips.	1. Place the main unit 1m in front of the dust collector station, and press the return-to-charge key.
Main unit will not return to charge.	1. The dust collector station is positioned improperly.	1. See Page 12 in the manual.
Main unit stuck.	1. The main unit is entangled and stuck by sundries on the floor, such as wires. 2. Side brushes and the roller brush are stuck, and the robot cannot travel normally. 3. The chassis of the main unit is stuck by obstacles.	1. Clean up the scattered wires and other sundries on the floor. 2. Clean up sundries by which the roller brush/side brushes are stuck, and place the main unit on a flat floor to start it. 3. Clean relevant area or establish a prohibited area after cleaning up obstacles.

Fault description	Possible causes	Solutions
Main unit does not complete the cleaning but returns to charge.	1. The main unit senses its lower battery level.	1. Return the main unit to charge.
Cleaning not as scheduled.	1. Scheduled cleanings have been cancelled. 2. The main unit is in DND (Do Not Disturb) mode.	1. Reschedule. 2. Close the DND mode or adjust the DND time period.
Main unit does not operate.	1. The left or right wheel is suspended.	1. Place the main unit on a flat floor to start it.
Main unit back off.	1. The navigation module protection cover is stuck. 2. There are obstacles in front of the robot. 3. The bumper plate is stuck. 4. The anti-drop sensor is covered by dust.	1. Tap the protection cover to remove foreign matters. 2. Clean away the front obstacles. 3. Tap the bumper plate to remove foreign matters. 4. Clean away dust from the lens surface of the anti-drop sensor.
Main unit gives no voices.	1. Voice is set as mute or low volume.	1. Turn up the volume.
The robot reminds that the password is not correct.	1. The password of your home Wi-Fi is not correct and it causes the robot fails to connect to the internet.	1. Long press the Wi-Fi button until a "beep" sound is heard, then input the password to connect to the internet.
It costs too much time in the first step of Wi-Fi connection, and it directly shows failing to connect.	1. Fail to connect the Bluetooth.	1. Reset the Bluetooth. 2. Restart the robot. 3. Long press the Wi-Fi button to restart the net connection.
It costs too much time in the second step of Wi-Fi connection, and it directly shows failing to connect.	1. Check whether network is not properly connected. 2. The robot is too far from the router and it receives weak signal. 3. The devices accessed to the router are over limitation. 4. Wi-Fi passwords contains special characters, such as spaces or punctuations.	1. Reconnect the robot to the Wi-Fi. 2. Put robot closer to the router while connecting. 3. Use the hotspot of your phone to connect the robot. If it works, please reduce the number of the users accessed to the router or increase the number of router and try again. 4. Reset your Wi-Fi password avoiding to use the special characters.

Fault description	Possible causes	Solutions
It costs too much time in the third step of Wi-Fi connection, and it shows failing to connect.	1. Fail to bind the account. 2. Network signal is unstable.	1. Re-login the APP. 2. When the network signal is good, long press the Wi-Fi button to restart the connection.
APP shows lost connections.	1. Your mobile is not connected to the network properly. 2. Your router does not operate normally. 3. Your robotic cleaner is not power-on. 4. Wi-Fi configuration of the robot is cleared. 5. The Wi-Fi password is modified or the network is changed	1. Reconnect the mobile to your network. 2. Restart your router. 3. Turn on the power switch of the robotic cleaner. 4. Add a new appliance to the APP. 5. After the robot is started, long press the network-pairing key for 3 seconds until a "beep" sound is heard. 6. Re-add the robot according to operating guidelines on your mobile.
APP operations get delayed responses.	1. The network is busy. 2. Your mobile receives poor Wi-Fi signals. 3. The network bandwidth is not enough.	1. Restart the router, and reduce the number of users having access to it. 2. Check the settings of your mobile. 3. Increase the network bandwidth.
Main unit does not collect dust automatically after it returns to the dust collector station.	1. Dust bag is full. 2. The top cover of the dust collector station is not closed. 3. The dust bag is not inserted to the end.	1. Replace it with a new dust bag, see more details on Page 27. 2. Close the top cover tightly. 3. Insert the dust bag to the end.
After completion of dust collection, waste in the dust box is not collected in the dust collector station.	1. Air ducts of the dust collector station are plugged by foreign matters.	1. Clean the air ducts of the dust collector station.
Waste leaks from the main unit during its operations.	1. The dust collection port of the dust box is stuck by foreign matters.	1. Clean away foreign matters from the dust collection port.

See error reminding of the APP for more fault solutions



# SIGURNOSNE UPUTE

## Upozorenje za uređaj

1. Djeca, starija od osam godina, kao i osobe smanjenih fizičkih, osjetilnih ili umnih sposobnosti ili osobe s nedostatkom znanja i iskustva, smiju koristiti uređaj isključivo pod odgovarajućim nadzorom, odnosno ako su upoznate sa sigurnom uporabom uređaja, i ako razumiju opasnosti koje su povezane s uporabom uređaja. Nemojte dopustiti djeci da se igraju uređajem. Djeca ne smiju čistiti ili održavati uređaj bez nadzora odgovorne osobe.
2. Prije čišćenja ili održavanja uređaja, izvadite utikač iz utičnice. Prije čišćenja ili održavanja, isključite uređaj.
3. Ako je kabel napajanja oštećen, treba ga zamijeniti posebnim kabelom ili kompletom dostupnim od proizvođača ili njegovog servisera.
4. UPOZORENJE: Za punjenje baterije koristite samo odvojivu priključnu stanicu isporučenu s ovim uređajem. Koristite samo s priključnom stanicom BS2101.
5. Ovaj uređaj sadržava baterije koje mogu zamijeniti samo kvalificirane osobe.

6. Robotski usisavač ne smije biti blizu izvora topline, radijacije ili opušaka cigareta. Strogo je zabranjeno usisavati sljedeće predmete:
  - 1) Sve tekućine kao što su voda i otapala;
  - 2) Vapno, cementnu prašinu i drugu građevinsku prašinu i smeće;
  - 3) Predmete koji proizvode toplinu, kao što su neugašeni komadi ugljika, opušci cigareta;
  - 4) Oštre dijelove, kao što je staklo, itd.;
  - 5) Zapaljive i eksplozivne predmete, kao što su benzin i alkoholni proizvodi.
7. Prije uporabe uklonite sve krhke predmete s poda (kao što su naočale, svjetiljke itd.) i predmete koji se mogu zapetljati u bočnu četku, rotirajuću četku i pogonske kotače (kao što su kabeli, zavjese i drugi materijali koji se mogu lako zapetljati).
8. Pazite da se kosa ne zapetlja u kotače ili rotirajuće četke pri uporabi, čišćenju i održavanju robotskog usisavača.
9. Nemojte koristiti ovaj proizvod na visini većoj od 2000 m.



#### 10. Ispravno odlaganje ovog proizvoda.

Ova oznaka označava da se ovaj proizvod ne smije odlagati s drugim kućanskim otpadom diljem EU-a.

Kako biste spriječili moguću štetu za okoliš ili ljudsko zdravlje zbog nekontroliranog odlaganja otpada, odgovorno ga reciklirajte kako biste promovirali održivu ponovnu uporabu materijalnih resursa. Da biste vratili rabljeni uređaj, upotrijebite sustave za povrat i prikupljanje ili se obratite prodavaču gdje je proizvod kupljen. Oni mogu preuzeti ovaj proizvod za ekološki sigurno recikliranje.

#### 11. Informacije o jamstvu

Proizvođač daje jamstvo u skladu sa zakonodavstvom zemlje prebivališta kupca, minimalno 2 godine, počevši od datuma prodaje uređaja krajnjem korisniku.

Jamstvo pokriva samo nedostatke u materijalu ili izradi.

Popravke pod jamstvom smije obavljati samo ovlašteni servisni centar. Prilikom podnošenja zahtjeva temeljem jamstva, potrebno je dostaviti izvorni račun (s datumom kupnje).

Jamstvo neće vrijediti u slučajevima:

- Normalnog trošenja i habanja

- Nepravilne uporabe, npr. preopterećenje uređaja, uporaba neodobrenih dodataka

- Uporabe sile, oštećenja uzrokovano vanjskim utjecajima

- Oštećenja uzrokovano nepoštivanjem uputa za uporabu, npr. spajanje na neprikladno mrežno napajanje ili nepoštivanje uputa za sastavljanje

- Djelomično ili potpuno rastavljenih uređaja

#### 12. WIFI: 2400-2483,5 MHz, MAKS. SNAGA: 20 dBm, MAKS. SNAGA BLUETOOTH-a: 10 dBm

Kako bi se zadovoljili zahtjevi za izloženost RF zračenju, treba održavati udaljenost od 20 cm ili više između antene ovog uređaja i osoba tijekom rada uređaja. Kako bi se osigurala usklađenost, ne preporučuje se rad na udaljenosti većoj od ove.

#### 13. LASERSKI PROIZVOD KLASE 1

NEVIDLJIVO LASERSKO ZRAČENJE

(Napomena: Laser razvrstan u razred 1 prema IEC 60825-1:2014)

## Upozorenje za priključnu stanicu

1. "VAŽNE SIGURNOSNE UPUTE - SPREMITE OVE UPUTE" i "OPASNOST - KAKO BISTE SMANJILI RIZIK OD POŽARA ILI STRUJNOG UDARA, PAŽLJIVO SLIJEDITE OVE UPUTE".
2. Djeca, starija od osam godina, kao i osobe smanjenih fizičkih, osjetilnih ili umnih sposobnosti ili osobe s nedostatkom znanja i iskustva, smiju koristiti uređaj isključivo pod odgovarajućim nadzorom, odnosno ako su upoznate sa sigurnom uporabom uređaja, i ako razumiju opasnosti koje su povezane s uporabom uređaja.  
Nemojte dopustiti djeci da se igraju uređajem.  
Djeca ne smiju čistiti ili održavati uređaj bez nadzora odgovorne osobe.
3. Prije čišćenja ili održavanja uređaja, izvadite utikač iz utičnice. Prije čišćenja ili održavanja, isključite uređaj.
4. Ako je kabel napajanja oštećen, treba ga zamijeniti posebnim kabelom ili kompletom dostupnim od proizvođača ili njegovog servisera.
5. Baza je primjenjiva samo na proizvod RVCLS144AB. (Vrsta baterije: litij-ionska, DC 14,4 V, 5200 mAh)  
Baza će se automatski početi puniti nakon što se robotski usisavač vrati u nju.
6. Upozorenje: Punjač baterije (priključna stanica) nije namijenjen za punjenje nepunjivih baterija.

7. OPREZ: Kako biste izbjegli opasnost uslijed nehotičnog resetiranja toplinske sklopke, ovaj uređaj ne smije se napajati putem vanjskog sklopnog uređaja, kao što je tajmer, ili spajati na strujni krug koji se redovito uključuje i isključuje.

## Upozorenje za bateriju

1. Proizvod trebate isključiti prije uklanjanja baterije.
2. Imajte na umu da bateriju ne smijete rastavljati sami.
3. Ako je trebate zamijeniti, obratite se ovlaštenom servisu.
4. Odložite iskorištenu bateriju u skladu s lokalnim zakonima i propisima
5. Nemojte rastavljati, otvarati ili uništavati bateriju.
6. Nemojte izlagati baterije toplini ili vatri.  
Izbjegavajte skladištenje na izravnoj sunčevoj svjetlosti.
7. Nemojte prespajati bateriju.
8. Nemojte neoprezno pohranjivati baterije u kutiju ili ladicu gdje može doći do kratkog spoja između njih ili kratkog spoja s drugim metalnim predmetima.
9. Ne izlažite baterije mehaničkom udarcu.

10. U slučaju curenja, ne dopustite da tekućina dođe u kontakt s kožom ili očima. Ako je došlo do kontakta, operite zahvaćeno područje obilnom količinom vode i potražite liječničku pomoć.

	[simbol IEC 60417-5957 (2004-12 )]	samo za uporabu u zatvorenim prostorima
	[simbol ISO 7000-0790 (2004-01 )]	pročitajte priručnik s uputama
	[simbol IEC 60417-5031 (2002-10 )]	istosmjerna struja
	minijaturni osigurač s vremenskim odmakom gdje je X simbol za karakteristiku vremena/struje kako je navedeno u IEC 60127	
	[simbol IEC 60417-5032 (2002-10 )]	izmjenična struja
	[simbol IEC 60417-5172 (2003-02 )]	uređaj klase II

11. Nemojte koristiti punjač koji nije posebno predviđen za uporabu s uređajem.
12. Nemojte koristiti bateriju koja nije namijenjena za uporabu s uređajem.
13. Nemojte kombinirati baterije različitih proizvođača, kapaciteta, veličine ili tipa unutar uređaja.
14. Baterije čuvajte izvan dohvata djece.
15. Odmah potražite liječničku pomoć ako ste progutali bateriju.
16. Baterije održavajte čistima i suhima.
17. Ne ostavljajte bateriju na dugotrajnom punjenju ako se ne koristi.
18. Nakon duljih razdoblja neuporabe možda će biti potrebno napuniti i isprazniti baterije nekoliko puta kako bi se postigla maksimalna učinkovitost.
19. Baterije imaju najbolju učinkovitost kada rade na normalnoj sobnoj temperaturi (20 °C ± 5 °C).
20. Sačuvajte izvornu literaturu o proizvodu za buduću uporabu.
21. Baterija se može nepovratno oštetiti ako je dulje vrijeme u stanju niske potrošnje energije. Preporučuje se da baterija zadrži dovoljno snage prije pohrane.

# TEHNIČKI PODACI

1. Model proizvoda: RVCLS144AB
2. Napon punjenja: 16,9 V  $\equiv$
3. Nazivni napon: 14,4 V  $\equiv$
4. Nazivna snaga: 55 W
5. Model priključne stanice: BS2101
6. Ulaz priključne stanice: 220-240 V~, 50-60 Hz, 765 W
7. Izlaz priključne stanice: 16,9 V  $\equiv$ , 2 A
8. Model baterije: BP14452F
9. Nazivni napon baterije: 14,4 V  $\equiv$
10. Kapacitet baterije: 5200 mAh 74,88 Wh
11. Ograničenje napona punjenja: 16,8 V  $\equiv$

## UVOD

### Uključeni dodaci

#### Raspored na gornjoj razini

Priručnik za rad

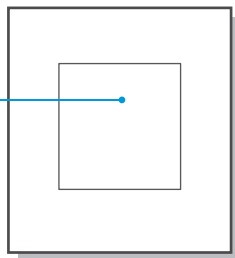

#### Raspored na donjoj razini

Stanica za sakupljanje prašine

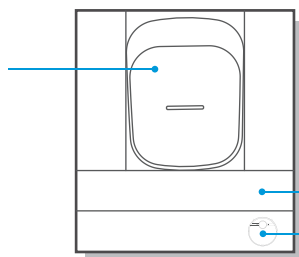

Kutija za dodatke  
Glavna jedinica

HR-09

### Pregled glavne jedinice

#### Pogled sprijeda (s neotvorenim poklopcem)

Tipka za vraćanje na punjenje

Priključak za podizanje poklopca

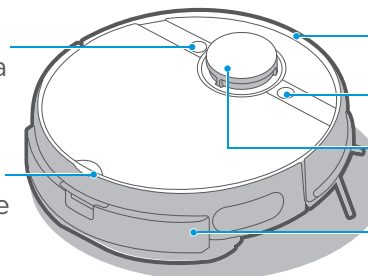

Pločica odbojnika  
Tipka za uključivanje i isključivanje/pokretanje/pauzu  
Laserski radar

Vibracijski sklop za čišćenje/spremnik za vodu (uključujući elektrolitski modul za vodu)

#### Pogled sprijeda (s otvorenim poklopcem)

Wi-Fi  
Resetiranje  
Spremnik za prašinu  
Otpuštanje spremnika

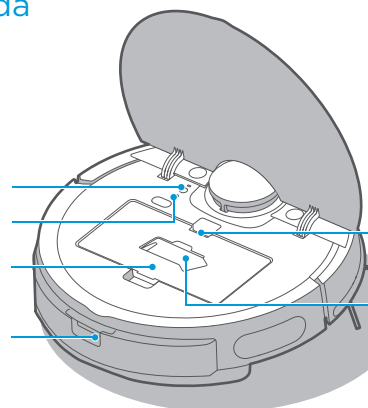

Otpuštanje spremnika za prašinu  
Četka za čišćenje

#### Pogled odozdo

Senzor za zaštitu od pada

Čipovi za punjenje  
Posebna krpa za vibracijsko brisanje

Izlazni otvor za vodu (ispod krpe)

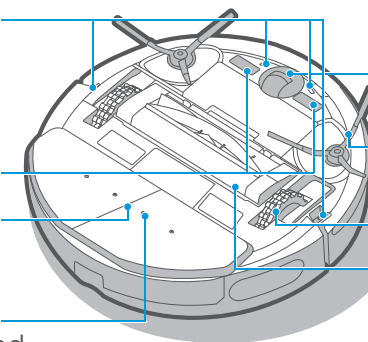

Univerzalni kotač  
Bočna četka  
Pogonski kotač  
Poklopac rotirajuće četke

HR-10

## Dijelovi stanice za sakupljanje prašine

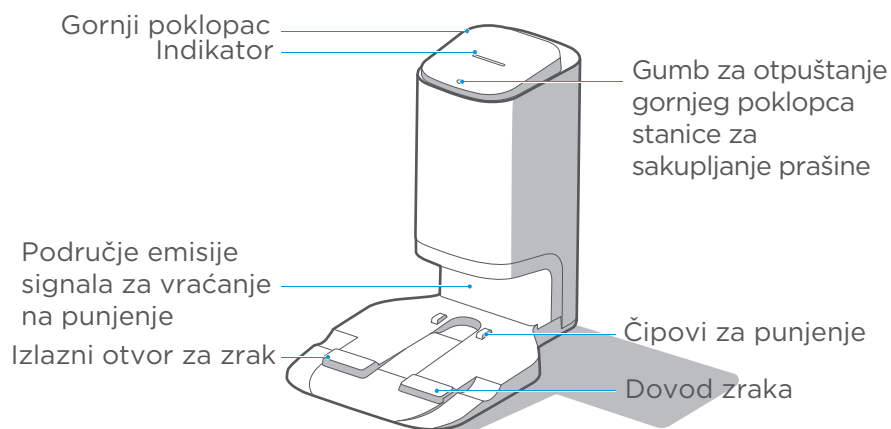

## Pogled odozdo

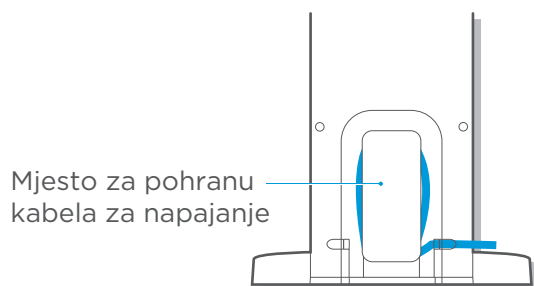
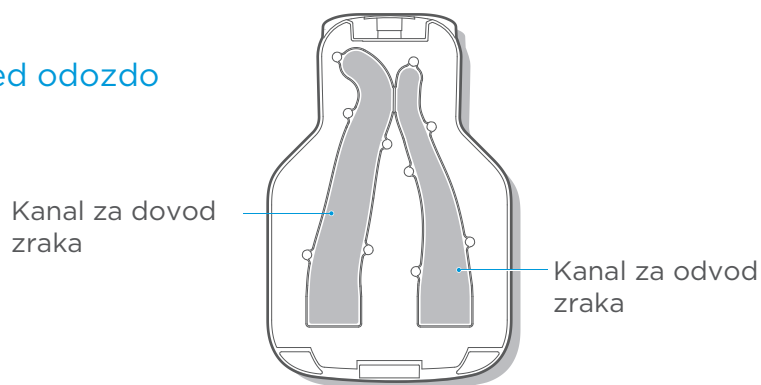

HR-11



## INSTALACIJA

### Ugradnja stanice za sakupljanje prašine

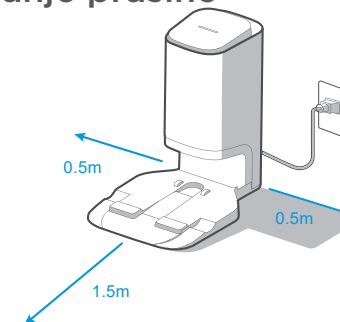
1. Postavite stanicu za sakupljanje prašine uz zid na tvrdi pod.
2. Postavite stanicu za sakupljanje prašine u područje s Wi-Fi pokrivenošću, osiguravajući stabilno umrežavanje glavne jedinice i dobro funkcioniranje aplikacije.

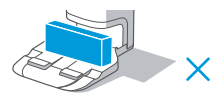
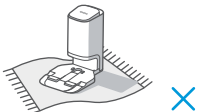
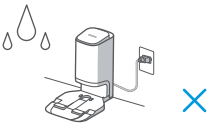
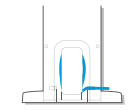

### ! Mjere opreza

1. Izbjegavajte izlaganje proizvoda izravnoj sunčevoj svjetlosti.  

2. Ne pokrivajte područje emisije signala stanice za sakupljanje prašine naljepnicama ili drugim predmetima.  

3. Izbjegavajte postavljanje stanice na tepihe ili meke površine.  

4. Osigurajte da je područje za punjenje suho.  

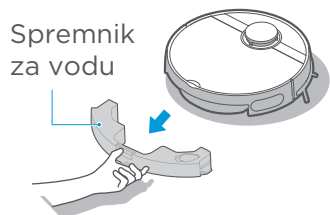
5. Pohranite kabel za napajanje.  

6. Ako se u vašoj sobi nalaze druge stanice za punjenje usisavača, pohranite ih prije uporabe stanice za sakupljanje prašine.  

7. Održavajte čipove za punjenje stanice za sakupljanje prašine suhima i urednima te ih redovito čistite i brišite.  

HR-12

## Koristite upute za sklop vibracijskog mopa

1. Pritisnite gumb na spremniku i povucite za uklanjanje.



2. Uklonite gumeni čep i napunite spremnik vodom do linije MAX.



3. Pričvrstite posebnu krpu za vibracijsko brisanje na dno sklopa za vibracijsko brisanje poravnavanjem uz srednji šav, a možete je očistiti/zamijeniti jednostavnim svlačenjem.

Posebna krpa za vibracijsko brisanje

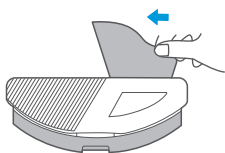

4. Gurnite sklop za vibracijsko brisanje u glavnu jedinicu dok se ne začuje zvuk "klik".

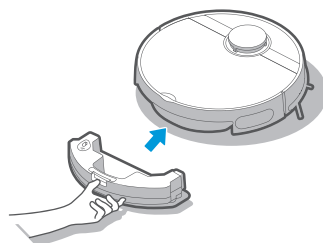

## ⚠ Mjere opreza

1. Napunite spremnik komunalnom vodom umjesto pročišćenom vodom.
2. Nemojte dodavati prašak za pranje, deterdžent za pranje rublja, sredstva za čišćenje, dezinfekcijska sredstva, sredstva za dezinfekciju ruku, nepoznate masne tekućine i alkalne tvari.



3. Nemojte koristiti funkciju brisanja na tepisima.

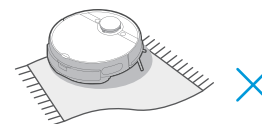

4. Nemojte puniti spremnik vrućom vodom kako biste spriječili njegovu deformaciju pri visokim temperaturama.



5. Održavajte priključak suhim i čistim prije stavljanja sklopa za vibracijsko brisanje.

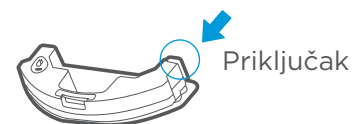

6. Volumen vode za brisanje možete podesiti u aplikaciji.

Brzina vode



## Ugradnja bočnih četki

1. Održavanjem boje bočne četke u skladu s utorima za bočnu četku na bazi glavne jedinice, gurnite bočnu četku izravno u utor dok se ne začuje zvuk "klik".
2. Da biste uklonili bočnu četku, okrenite donji dio robotskog usisavača prema gore i uhvatite bočnu četku za dio s gumenim premazom (pazite da ne povučete prejako dlačice bočne četke) s obje ruke kako biste je skinuli.

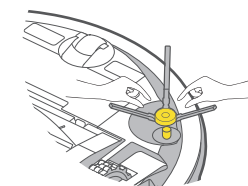
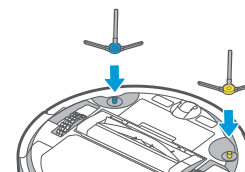

## Punjenje robotskog usisavača

Prije prve uporabe pažljivo postavite robotski usisavač na stanicu i provjerite puni li se prije prve uporabe, a zatim ga uključite. Za buduću uporabu, robotski usisavač može automatski otići na bazu za punjenje nakon završetka čišćenja.

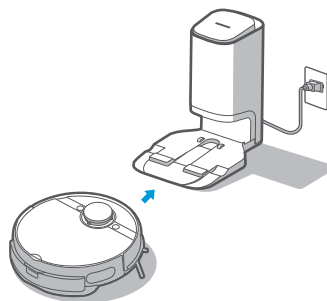

## Upute prije uporabe

1. Prije uključivanja, uklonite različite predmete s poda te predmete koji su osjetljivi, vrijedni, eventualno opasni i koji mogu lako pasti.

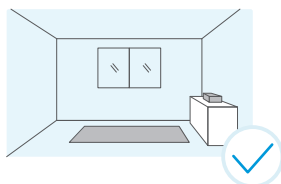

2. Koristite relevantne predmete kako biste blokirali robotski usisavač ili uspostavili virtualni zid u aplikaciji.

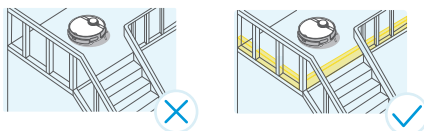

3. Ako postoji područje koje ne treba čistiti ili u kojem bi se usisavač mogao zaglaviti, možete dodati zabranjeno područje ili virtualni zid na odgovarajućoj lokaciji u mapu aplikacije kako biste spriječili da usisavač uđe u određena područja.

## ⚠ Mjere opreza

Ako se robotski usisavač ne može puniti, provjerite jesu li čipovi za punjenje na donjem dijelu usisavača blokirani dlavicama bočnih četki s lijeve i desne strane. Ako jesu, ručno okrenite odgovarajuću bočnu četku kako biste uklonili takvu blokadu.

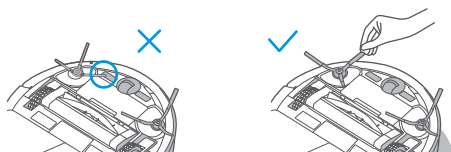

## OPERATIVNE SMJERNICE

### Metode uključivanja

1. Prilikom stavljanja robotskog usisavača u stanicu za punjenje, automatski će se uključiti (preporučene prakse).
2. Dugo pritisnite "⏻" na 3 sekunde, indikator napajanja treperi, robotski usisavač se oglašava i indikator napajanja neprekidno radi, što znači da je robotski usisavač uspješno uključen.

### Počnite s čišćenjem

1. Tijekom stanja pripravnosti kratko pritisnite "⏻" na 1 sekundu i robotski usisavač počet će čistiti cijelu prostoriju.
2. Ako želite obrisati pod, potrebno je potvrditi da je sklop za vibracijsko brisanje pravilno postavljen.

### Pauzirajte čišćenje

Tijekom čišćenja kratko pritisnite "⏻" na 1 sekundu i robotski usisavač pauzirat će čišćenje i prijeći u stanje pripravnosti.

### Vraćanje na punjenje

1. Kada se robotski usisavač vrati na punjenje nakon završetka čišćenja, indikator povratka na punjenje neprekidno je crven; Kad se robotski usisavač vrati na punjenje zbog niske razine baterije, indikator povratka na punjenje treperi.
2. ① Tijekom stanja pripravnosti kratko pritisnite "🏠" na 1 sekundu i robotski usisavač vratit će se na punjenje.  
② Tijekom čišćenja kratko pritisnite "⏻" na 1 sekundu i robotski usisavač pauzirat će čišćenje; zatim kratko pritisnite "🏠" na 1 sekundu i robotski usisavač vratit će se na punjenje.
3. U slučaju posebnih uvjeta (kao što su prazna baterija, zaglavljene robotski usisavač itd.), glavna jedinica možda se neće automatski vratiti na punjenje. Molimo vas da ručno vratite glavnu jedinicu natrag na njezinu stanicu za punjenje.

### Rješavanje problema

Kad robotski usisavač otkáže, indikator napajanja brzo treperi. Kratko pritisnite "🏠" na 1 sekundu kako biste uklonili kvar.



## Povežite robotski usisavač sa stanicom

1. Brzo povezivanje: Kad je robotski usisavač isključen, pritisnite dugo "⏻" na 3 sekunde. Povezivanje će se automatski dovršiti nakon uključivanja robotskog usisavača. Zvuk "Di-du" znači da je uspješno povezan.
2. Ručno povezivanje: Kad je robotski usisavač uključen, pritisnite dugo "⏻" i "🏠" na 3 sekunde u isto vrijeme. Ako je uspješno povezan, začut će se zvuk "Di-du" i indikator stanice treperit će 3 puta.

## Isključivanje

1. Dugo pritisnite "⏻" na 3 sekunde i indikator napajanja počeo će treperiti.
2. Robotski usisavač se oglašava i indikator napajanja je isključen, što znači da je robotski usisavač uspješno isključen.

## ⚠ Mjere opreza

1. Ako čišćenje nije moguće zbog niske razine baterije, napunite robotski usisavač prije početka čišćenja.
2. Robotski usisavač automatski će se vratiti na punjenje tijekom čišćenja u slučaju niske razine baterije, a zatim će se vratiti na točku prekida kako bi nastavio nakon što je potpuno napunjen.



3. Tijekom punjenja indikator napajanja treperi sporo i ostaje neprekidno uključen nakon završetka punjenja.
4. Robotski usisavač prijeći će u stanje mirovanja nakon što je u stanju pripravnosti duže od 10 minuta, a dok je u tom stanju, aktivirat će ga pritisak bilo koje tipke.

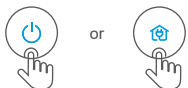

5. Robotski usisavač ne može se isključiti kada se nalazi u stanici za punjenje, a ako ga trebate isključiti, uklonite ga iz stanice.

## Metode sakupljanja prašine

### 1. Podešavanje vremena i učestalosti sakupljanja prašine:

Postavke sakupljanja prašine mogu se promijeniti u aplikaciji ConnectLife.

Vrijeme sakupljanja prašine može se podesiti od 6 do 14 sekundi. Frekvenciju sakupljanja prašine možete podesiti 1, 3 ili 5 puta nakon čišćenja.

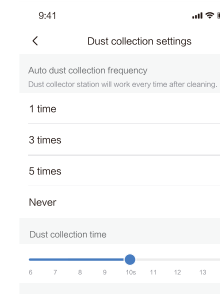

### 2. Automatsko sakupljanje prašine:

Stanica za sakupljanje prašine automatski će početi raditi kad se robotski usisavač vrati u stanicu za sakupljanje prašine kad dosegne predviđeno vrijeme čišćenja.

### 3. Ručno sakupljanje prašine:

Po završetku čišćenja, robotski usisavač može se ručno vratiti u stanicu za sakupljanje prašine. Sakupljanje prašine automatski će se pokrenuti kad robotski usisavač dosegne predviđeno vrijeme čišćenja.

### 4. Ručno sakupljanje prašine putem APLIKACIJE:

Kad se robotski usisavač vrati u stanicu za punjenje, pritisnite "Ručno sakupljanje prašine" za pokretanje sakupljanja prašine.

**Napomena:** Kako biste produljili vijek trajanja motora, stanica za sakupljanje prašine postupno će povećati snagu. Normalno je da se čuje glasnjiji zvuk tijekom sakupljanja.

## Indikatori stanja glavne jedinice

Indikacije	Stanje	Rješenja
Indikator stanja pripravnosti kontinuirano je uključen.	Robotski usisavač je u stanju pripravnosti, čišćenja i vraćanja na punjenje nakon završetka čišćenja.	/
Indikator pripravnosti je isključen.	Mirovanje/isključivanje.	/
Indikator stanja pripravnosti treperi brzo.	Robotski usisavač je неисправan.	Pogledajte Rješavanje problema (Stranica 16) za rješavanje kvarova.
Indikator stanja pripravnosti treperi sporo.	Robotski usisavač se puni.	/
Indikator povratka na punjenje kontinuirano je uključen.	Robotski usisavač vraća se na punjenje nakon završetka čišćenja.	/
Indikator povratka na punjenje treperi.	Robotski usisavač vraća se na punjenje zbog niske razine baterije.	/
Indikator povratka na punjenje je isključen.	Robotski usisavač je u stanju pripravnosti/čišćenja/punjenja.	/
Indikator za Wi-Fi je isključen.	Robotski usisavač nije uparen s mrežom ili je isključen s mreže.	/
Indikator za Wi-Fi treperi sporo.	Robotski usisavač čeka mrežno uparivanje.	/
Indikator za Wi-Fi treperi brzo.	Robotski usisavač se umrežava.	/
Indikator za Wi-Fi kontinuirano je uključen.	Robotski usisavač pokazuje normalnu vezu s mrežom.	/
Elektrolitski indikator za vodu je uključen.	Elektrolitski modul za vodu radi.	/
Elektrolitski indikator za vodu je isključen.	Elektrolitski modul za vodu se ne pokreće.	/

## Indikatori stanja stanice za sakupljanje prašine

Indikacije	Stanje	Rješenja
Isključeno	Stanica za sakupljanje prašine nema napajanje.	/
	Stanica za sakupljanje prašine je u stanju pripravnosti.	/
Bijeli indikator kontinuirano je uključen.	Stanica za sakupljanje prašine napaja se već neko vrijeme.	/
	Robotski usisavač vraća se u stanicu za skupljanje prašine i počinje automatski sakupljati prašinu.	/
	Stanica za sakupljanje prašine skuplja prašinu.	/
Crveni indikator kontinuirano je uključen.	Vreća za prašinu je puna.	Zamijenite je novom vrećom za prašinu.
Crveni indikator treperi.	Vreća za prašinu nije namještena ili stanica za sakupljanje prašine nije čvrsto pokrivena gornjim poklopcem.	Postavite vreću za prašinu i čvrsto zatvorite gornji poklopac.

## KORIŠTENJE APLIKACIJE

### NAPOMENA:

Ako promijenite naziv ili zaporku za Wi-Fi u vašem domu, trebat ćete ponovno uspostaviti vezu s robotskim usisavačem.

1. Aplikacija podržava iOS 9.0 i novije verzije, Android 6.0 i novije verzije telefonskog sustava, ali ne podržava Pad uređaj. Općenito, verzija telefonskog sustava može se provjeriti klikom na "Postavke-O telefonu" u mobilnom telefonu.
2. Ovaj model ne podržava WEP kriptirani usmjerivač.
3. Za konfiguraciju mrežnog pristupa usisavača potrebna je Wi-Fi mreža frekvencijskog raspona 2,4 GHz, dok frekvencijski raspon od 5 GHz trenutno nije kompatibilan.
4. Ne konfigurirajte pristup mreži tijekom punjenja.
5. Wi-Fi je obavezan za konfiguraciju mrežnog pristupa usisavača, nakon što je mrežni pristup uspješno konfiguriran, aplikacijom se može upravljati u Wi-Fi/2G/3G/4G mrežnom okruženju i usisavač se može daljinski kontrolirati.
6. Ako promijenite zaporku za kućni Wi-Fi, usisavač neće biti priključen na mrežu.

- Ako drugi žele koristiti aplikaciju kako bi upravljali usisavačem, vlasnik uređaja treba ih pozvati u aplikaciju dijeljenjem uređaja s računom novog korisnika (pod uvjetom da je pozvani preuzeo aplikaciju i registrirao račun).
- Uređaj će biti uklonjen s popisa uređaja bivšeg vlasnika uređaja ako se novi vlasnik računa uspješno poveže s uređajem.
- Nakon uspješnog konfiguriranja mrežnog pristupa usisavača, sljedeći postupci rezultirat će uklanjanjem Wi-Fi postavki i potrebna je konfiguracija sekundarnog mrežnog pristupa; Dugo pritisnite tipku za konfiguraciju mrežnog pristupa na uređaju tijekom 3 sekunde i nakon što se čuje zvuk kuckanja, sve informacije o Wi-Fi mreži bit će izbrisane.

## UPARIVANJE ROBOTA S APLIKACIJOM ZA MOBILNI TELEFON

- Provjerite je li mobilni telefon spojen na kućni Wi-Fi. Unesite zaporku za Wi-Fi.
- Preuzmite aplikaciju ConnectLife Robot i registrirajte robotski usisavač u sljedeća dva koraka:
  - Skenirajte QR kôd ili potražite aplikaciju ConnectLife Robot u Apple App Store-u (<https://www.apple.com/app-store/>) ili Google Play Store-u (<https://play.google.com/store/apps>) i preuzmite.



Google Play Store



Apple store

- Otvorite aplikaciju, registrirajte se i kreirajte osobni račun slijedeći upute na zaslonu.

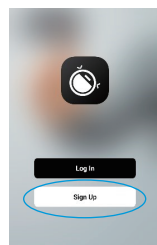

- Dodajte usisavač u aplikaciju s dostupnih uređaja pritiskom na simbol "Add device" ili "+".

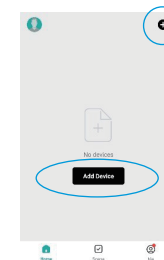

- Ako vaš telefon ima uključen Bluetooth, uređaj se može pojaviti u gornjem dijelu zaslona (donja LIJEVA slika) gdje ga odaberete i slijedite upute u APLIKACIJI. U slučaju ručnog dodavanja usisavača pronađite "Small Home Appliances" u kartici na LIJEVOJ STRANI i zatim odaberite Robot Vacuum (Wi-Fi). Pronađite ga pregledanjem mogućih uređaja (donja DESNA slika).

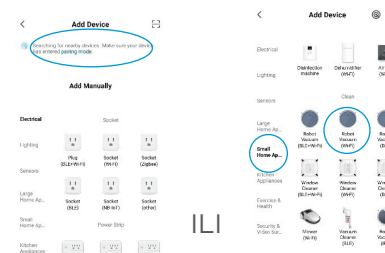

- Slijedite dodatne upute za završetak uparivanja.

# SVAKODNEVNO ODRŽAVANJE I SERVIS

## Održavanje spremnika za prašinu (čišćenje prema potrebi)

1. Uklonite spremnik za prašinu: Uzmite spremnik za prašinu s dva prsta, a zatim drugom rukom pritisnite tipku za otpuštanje spremnika za prašinu kako biste ga uklonili.

Tipka za otpuštanje spremnika za prašinu

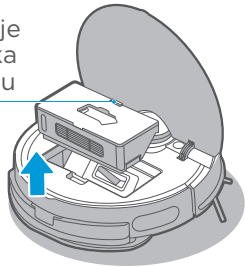

2. Uklanjanje prašine: otvorite spremnik za prašinu i uklonite prašinu iz spremnika.

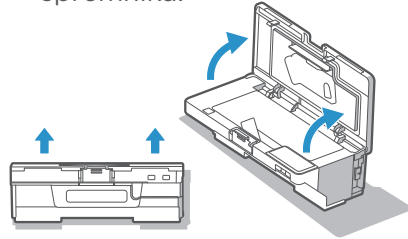

3. Uklonite sklop filtra u skladu s tekstualnim uputama na sklopu filtra.

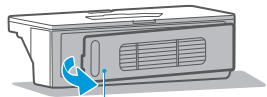

Sklop filtra

5. Očistite prašinu iz otvora za sakupljanje prašine u spremniku za prašinu.

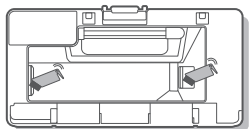

4. Očistite spremnik za prašinu, sklop filtra i vatu filtra; nakon potpunog čišćenja i sušenja, ponovno ih postavite i zatvorite stražnji poklopac, provjerite jesu li postavljeni na mjesto; (I spremnik za prašinu i sklop filtra mogu se oprati vodom).

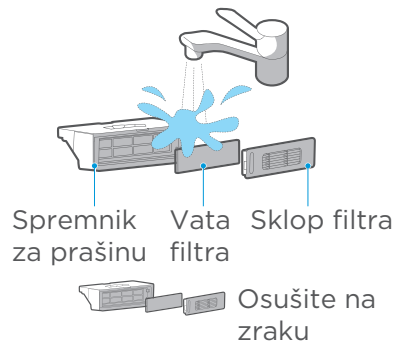

## Održavanje sklopa za vibracijsko čišćenje (preporučuje se tjedno čišćenje)

1. Pritisnite gumb na spremniku i povucite za uklanjanje.

Spremnik za vodu

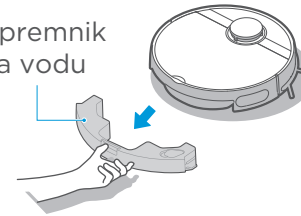

2. Za vibracijski spremnik, imajte na umu da se jastučić ne može ukloniti, samo uklonite krpu i operite je za sljedeću uporabu.

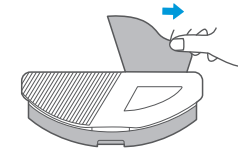

3. Izvucite čep za dovod/odvod vode iz spremnika kako biste ispraznili svu vodu iz njega; obrišite površinu spremnika čistom krpom, nemojte čistiti vibracijski spremnik vodom.

4. Očistite krpu.



5. Osušite sklop za vibracijsko brisanje i posebnu krpu za vibracijsko brisanje.

Ulazni/izlazni otvor za vodu

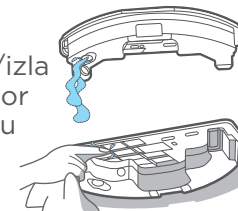

6. Redovito čistite vodeni kamenac u skladu s uputama za uporabu. Napunite spremnik vodom do maksimalne razine, dodajte 5 g limunske kiseline da se natopi 30 minuta, zatim izlijte vodu i ponovno očistite čistom vodom. Ponovite gore navedene postupke čišćenja za tvrdokorne naslage kamenca. Tijekom čišćenja ne uključujte u struju spremnik.

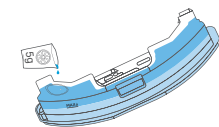
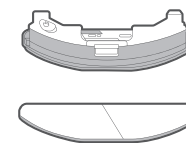

## Pribor za čišćenje

1. Pribor za čišćenje nalazi se iznad spremnika za prašinu.

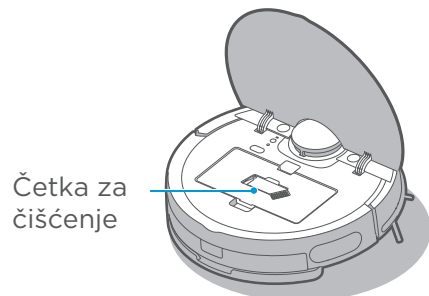

2. Upotrijebite metodu četke za čišćenje:

- ① Odrežite dlake na rotirajućoj četki.
- ② Odrezane dlake očistite četkicom.

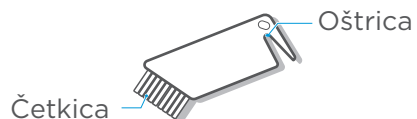

## Održavanje rotirajuće četke (preporučuje se tjedno čišćenje)

1. Okrenite glavnu jedinicu naopako, držite ruku na gornjem zarezu poklopca rotirajuće četke, zatim pritisnite prema dolje kako biste uklonili poklopac i izvukli ga te podignite desnu stranu rotirajuće četke kako biste je uklonili.

2. Očistite rotirajuću četku i poklopac četkom za čišćenje ili mekom krpom.

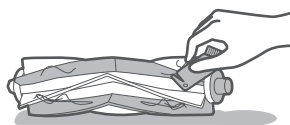

3. Operite rotirajuću četku vodom i osušite je.

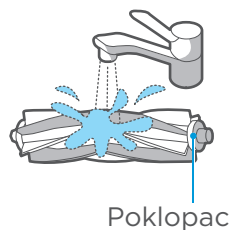

4. Nakon završetka čišćenja, pritisnite poklopac natrag na četku.

5. Umetnite četku u dio za četku u smjeru prikazanom na slici.

6. Gurnute i pričvrstite poklopac rotirajuće četke na robotski usisavač.

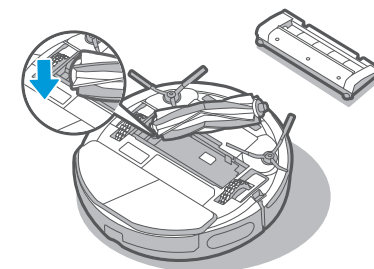

## Čišćenje kotača (preporučuje se tjedno čišćenje)

Okrenite pogonske kotače naprijed i natrag kako biste uklonili strane predmete s njih. Očistite ih sredstvom za čišćenje ili mekom krpom i uklonite dlake ili strane predmete.

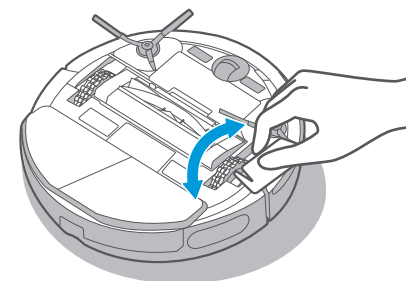

## Čišćenje bočnih četki (preporučuje se tjedno čišćenje)

1. Uklonite bočne četke.

2. Očistite prašinu koja se nalijepila na bočne četke.

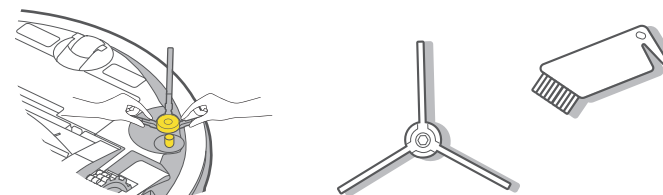

## Čišćenje senzora i opružnih čipova (preporučuje se tjedno čišćenje)

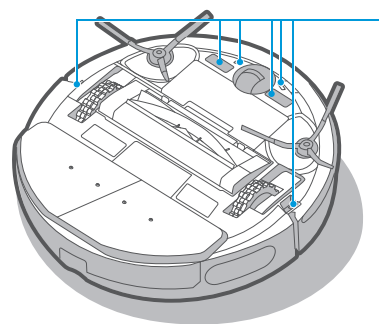

Lagano obrišite senzor mekom suhom krpom kako biste uklonili prašinu.

Lagano obrišite čipove za punjenje mekom suhom krpom kako biste omogućili uobičajeno punjenje.

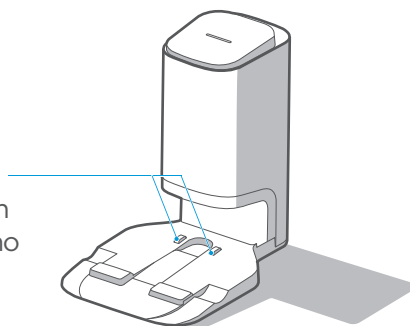

## Zamjena vrećice za prašinu za stanicu za sakupljanje prašine (preporučuje se mjesečna zamjena)

Uklanjanje vrećice za prašinu

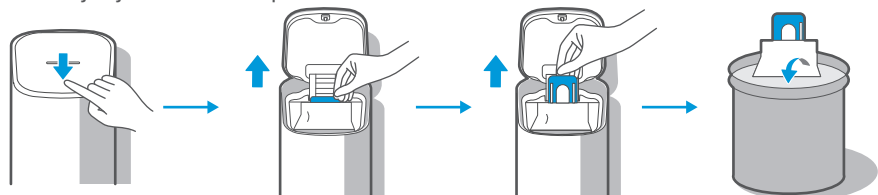

Brisanje zaslona filtra

Postavljanje vrećice za prašinu

Zatvorite gornji poklopac stanice za sakupljanje prašine

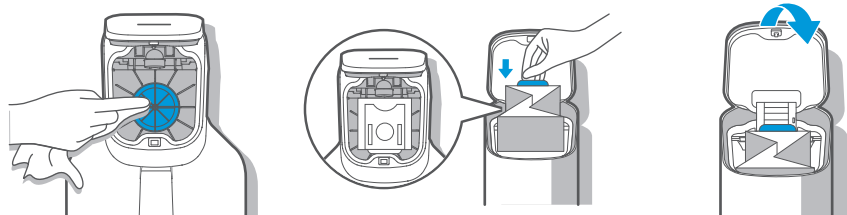

HR-27

## Održavanje baze za stanicu za sakupljanje prašine (čišćenje prema potrebi)

Odvrnite vijke za poklopac ventilacijskog kanala kako biste uklonili poklopac

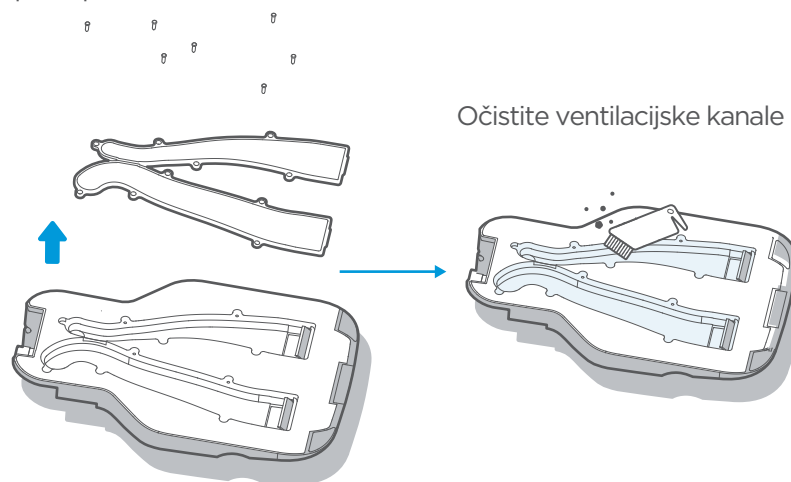

## UKLANJANJE KVAROVA GLAVNE JEDINICE I NJEZINE APLIKACIJE

Opis kvarova	Mogući uzroci	Rješenja
Glavna jedinica se ne puni.	1. Glavna jedinica nema kontakt s čipovima za punjenje.	1. Postavite glavnu jedinicu 1 m ispred stanice za sakupljanje prašine te pritisnite tipku za vraćanje na punjenje.
Glavna jedinica ne vraća se na punjenje.	1. Stanica za sakupljanje prašine nije pravilno postavljena.	1. Pogledajte stranicu 12 u priručniku.
Glavna jedinica se zaglavila.	1. Glavna jedinica se zapetljala i zaglavila u predmete na podu, kao što su kabeli. 2. Bočne četke i rotirajuća četka su se zaglavili, i robotski usisavač ne može se normano pomicati. 3. Kućište glavne jedinice zaglavljeno je preprekama.	1. Uklonite razbacane kabele i druge predmete s poda. 2. Uklonite predmete koji ometaju rotirajuću četku/bočne četke i postavite glavnu jedinicu na ravan pod za početak rada. 3. Očistite relevantno područje ili uspostavite zabranjeno područje nakon uklanjanja prepreka.

HR-28

Opis kvarova	Mogući uzroci	Rješenja
Glavna jedinica ne dovršava čišćenje, već se vraća na punjenje.	1. Glavna jedinica prepoznala je nižu razinu baterije.	1. Vratite glavnu jedinicu na punjenje.
Čišćenje se ne vrši prema rasporedu.	1. Zakazana čišćenja su otkazana. 2. Glavna jedinica je u načinu DND (Ne ometaj).	1. Napravite novi raspored. 2. Zatvorite način DND ili podesite vremensko razdoblje DND-a.
Glavna jedinica ne radi.	1. Lijevi ili desni kotač je blokiran.	1. Postavite glavnu jedinicu na ravan pod za početak rada.
Glavna jedinica se povlači.	1. Zaštitni poklopac navigacijskog modula zaglavio se. 2. Postoje prepreke ispred robotskog usisavača. 3. Pločica odbojnika je zaglavljena. 4. Senzor za zaštitu od pada prekriven je prašinom.	1. Dodirnite zaštitni poklopac kako biste uklonili strane predmete. 2. Uklonite prepreke ispred usisavača. 3. Dodirnite pločicu odbojnika kako biste uklonili strane predmete. 4. Očistite prašinu s leće senzora za zaštitu od pada.
Glavna jedinica nema zvučnih signala.	1. Zvukovi su isključeni ili smanjeni.	1. Pojačajte glasnoću.
Robotski usisavač upozorava da je zaporka netočna.	1. Zaporka vašeg kućnog Wi-Fi-a nije ispravna i robotski usisavač ne može se spojiti na internet.	1. Dugo pritisnite tipku Wi-Fi dok se ne začuje zvuk "bip", a zatim unesite zaporku kako biste se spojili na internet.
Prvo povezivanje s Wi-Fi mrežom traje predugo i prikazuje se neuspješno povezivanje.	1. Neuspješno povezivanje Bluetooth Reseta.	1. Resetirajte Bluetooth. 2. Ponovno pokrenite robotski usisavač. 3. Dugo pritisnite tipku Wi-Fi za ponovno uspostavljanje mrežne veze.
Drugo povezivanje s Wi-Fi mrežom traje predugo i prikazuje se neuspješno povezivanje.	1. Provjerite je li mreža pravilno spojena. 2. Robotski usisavač predaleko je od usmjerivača i prima slab signal. 3. Uređaji koji imaju pristup usmjerivaču prelaze ograničenja. 4. Zaporke za Wi-Fi sadržavaju posebne znakove, kao što su razmaci ili interpunkcijski znakovi.	1. Ponovno spojite robotski usisavač na Wi-Fi. 2. Približite robotski usisavač usmjerivaču dok ga spajate na Wi-Fi. 3. Za spajanje robotskog usisavača upotrijebite pristupnu točku telefona. Ako radi, smanjite broj korisnika koji imaju pristup usmjerivaču ili povećajte broj usmjerivača i pokušajte ponovno. 4. Resetirajte zaporku za Wi-Fi kako biste izbjegli uporabu posebnih znakova.

Opis kvarova	Mogući uzroci	Rješenja
Treće povezivanje s Wi-Fi mrežom traje predugo i prikazuje se neuspješno povezivanje.	1. Neuspješno povezivanje računala. 2. Mrežni signal je nestabilan.	1. Ponovno se prijavite u aplikaciju. 2. Kad je mrežni signal dobar, dugo pritisnite tipku za Wi-Fi za ponovno povezivanje.
APLIKACIJA prikazuje izgubljene veze.	1. Vaš mobilni telefon nije pravilno povezan s mrežom. 2. Vaš usmjerivač ne radi uobičajeno. 3. Vaš robotski usisavač nije uključen. 4. Wi-Fi konfiguracija robotskog usisavača izbrisana je. 5. Zaporka za Wi-Fi izmijenjena je ili je mreža promijenjena.	1. Ponovno povežite mobilni uređaj s mrežom. 2. Resetirajte usmjerivač. 3. Uključite prekidač robotskog usisavača. 4. Dodajte novi uređaj u APLIKACIJU. 5. Nakon pokretanja robotskog usisavača, dugo pritisnite tipku za uparivanje mreže na 3 sekunde dok se ne začuje zvučni signal. 6. Ponovno dodajte robotski usisavač u skladu sa smjernicama za rad na mobilnom uređaju.
Operacije APLIKACIJE dobivaju zakašnjele odgovore.	1. Mreža je zauzeta. 2. Vaš mobilni uređaj prima loše Wi-Fi signale. 3. Propusnost mreže nije dovoljna.	1. Resetirajte usmjerivač i smanjite broj korisnika koji imaju pristup usmjerivaču. 2. Provjeri postavke svog mobitela. 3. Povećajte propusnost mreže.
Glavna jedinica ne skuplja prašinu automatski nakon što se vrati u stanicu za sakupljanje prašine.	1. Vreća za prašinu je puna. 2. Gornji poklopac stanice za sakupljanje prašine nije zatvoren. 3. Vreća za prašinu nije umetnuta do kraja.	1. Zamijenite je novom vrećom za prašinu, pogledajte više detalja 2. na stranici 27. 3. Čvrsto zatvorite gornji poklopac. Umetnite vreću za prašinu do kraja.
Nakon završetka sakupljanja prašine, otpad u spremniku za prašinu ne skuplja se u stanici za sakupljanje prašine.	1. Zračni kanali stanice za sakupljanje prašine začepjeni su stranim predmetima.	1. Očistite zračne kanale stanice za sakupljanje prašine.
Otpad ispada iz glavne jedinice tijekom rada.	1. Otvor spremnika za prašinu začepjen je stranim predmetima.	1. Uklonite strane predmete iz otvora.

# INSTRUCCIONES DE SEGURIDAD

## Advertencias para el uso de la máquina

1. Este dispositivo puede ser utilizado por niños mayores de 8 años y por personas con capacidades físicas, sensoriales o mentales reducidas o con escasa experiencia y conocimientos, siempre que estén bajo supervisión o hayan recibido indicaciones pertinentes sobre el uso seguro y comprendan los peligros implicados.  
No se debe permitir que los niños jueguen con el dispositivo.  
La limpieza y mantenimiento diarios no deben ser realizados por niños sin supervisión.
2. Debe retirar el enchufe de la toma de corriente antes de limpiar el aparato o de realizar tareas de mantenimiento. Apague el aparato antes de limpiarlo o realizar tareas de mantenimiento.
3. Si el cable de alimentación está dañado debe reemplazarlo por un cable especial o un ensamblaje de cables proporcionado por el fabricante o su agente de servicio.
4. ADVERTENCIA: Para recargar la batería, use únicamente la estación de carga desmontable provista con este aparato.  
Use solo con la estación de carga BS2101.
5. Este aparato contiene baterías que solo pueden ser reemplazadas por personal cualificado.

6. No acer que el robot inteligente a una fuente de calor, radiación o colillas de cigarrillos encendidas. Está estrictamente prohibido aspirar los siguientes objetos:
  - 1) Todo tipo de líquidos, tales como agua y disolventes;
  - 2) Cal, cemento y otros polvos y residuos derivados de la construcción;
  - 3) Objetos generadores de calor, como brasas de carbón encendidas, colillas de cigarrillos;
  - 4) Fragmentos afilados, como trozos de vidrio, etc.;
  - 5) Artículos inflamables y explosivos, como productos que contengan gasolina o alcohol.
7. Antes de usar, retire del suelo todos los artículos frágiles (como gafas, lámparas, etc.) y los objetos que puedan enredarse en la escobilla lateral, el cepillo de rodillo y las ruedas de tracción (como cables, cortinas y otros materiales que se enreden fácilmente).
8. Preste atención a su cabello y evite que se enrede en las ruedas o los cepillos durante el uso, la limpieza y el mantenimiento del robot.
9. No utilice este producto a una altitud superior a los 2000 m.





10. Medidas para desechar correctamente este producto.

Este símbolo indica que el producto no debe desecharse junto con otros residuos domésticos dentro la UE.

Para evitar posibles daños al medio ambiente o a la salud pública derivados de la eliminación no controlada de residuos, recicle el aparato de manera responsable para favorecer la reutilización sostenible de los recursos materiales. Para devolver el aparato usado, utilice los sistemas de devolución y recogida, o póngase en contacto con la tienda en la que compró el producto. Allí podrán reciclarlo de manera segura para el medio ambiente.

11. Información sobre la garantía

El fabricante proporciona una garantía de acuerdo con la legislación del país de residencia del cliente, con una duración mínima de 2 años a partir de la fecha en que el aparato se vende al usuario final.

La garantía solo cubre defectos de material o mano de obra.

Las reparaciones bajo garantía solo pueden ser realizadas por un centro de servicio autorizado.

Para reclamar bajo garantía, debe enviar la factura original de compra (donde figure la fecha de compra).

La garantía no se aplicará en los siguientes casos:

- Uso y desgaste normal

- Averías por uso incorrecto, por ejemplo, sobrecarga del aparato, uso de accesorios no aprobados

- Uso de la fuerza, averías causadas por influencias externas

- Averías causadas por no seguir las indicaciones del manual de usuario, por ejemplo, conectar a una red eléctrica inadecuada o no seguir las instrucciones de instalación

- Desmantelamiento parcial o total del aparato

12. WIFI: 2400-2483.5 MHz, POTENCIA MÁXIMA: 20 dBm,

POTENCIA MÁXIMA DE BLUETOOTH: 10 dBm

Para satisfacer los requisitos de exposición a radiofrecuencias, se debe mantener una distancia de 20 cm o más entre las personas y la antena del dispositivo durante el funcionamiento del mismo. Para asegurar su cumplimiento, no se recomienda el funcionamiento a distancias menores que la indicada.

13. PRODUCTO LÁSER DE CLASE 1  
RADACIÓN LÁSER INVISIBLE

(Nota: láser clasificado como Clase 1 según la norma IEC 60825-1:2014)

## **Advertencia para la estación de carga**

1. «INSTRUCCIONES DE SEGURIDAD IMPORTANTES: CONSERVE ESTAS INSTRUCCIONES» y «PELIGRO: PARA REDUCIR EL RIESGO DE INCENDIO O DESCARGAS ELÉCTRICAS, SIGA CUIDADOSAMENTE ESTAS INSTRUCCIONES».
2. Este dispositivo puede ser utilizado por niños mayores de 8 años y por personas con capacidades físicas, sensoriales o mentales reducidas o con escasa experiencia y conocimientos, siempre que estén bajo supervisión o hayan recibido indicaciones pertinentes sobre el uso seguro y comprendan los peligros implicados.  
No se debe permitir que los niños jueguen con el dispositivo.  
La limpieza y mantenimiento diarios no deben ser realizados por niños sin supervisión.
3. Retire el enchufe de la toma de corriente antes de limpiar el aparato o realizar tareas de mantenimiento. Apague el aparato antes de limpiarlo o de realizar tareas de mantenimiento.
4. Si el cable de alimentación está dañado debe reemplazarlo por un cable especial o un ensamblaje de cables proporcionado por el fabricante o su agente de servicio.

5. La base de carga solo es aplicable al producto RVCLS144AB. (Tipo de batería: Li-ion, DC 14.4 V, 5200 mAh)  
La estación de carga comenzará a cargar automáticamente en cuanto el robot aspirador regrese a ella.
6. Advertencia: el cargador de batería (estación de carga) no está diseñado para alimentar baterías no recargables.
7. PRECAUCIÓN: con el fin de evitar situaciones de peligro debido a un reinicio accidental del interruptor térmico, este aparato no debe recibir alimentación desde un dispositivo conmutador externo, como un temporizador, ni estar conectado a un circuito que los servicios públicos apaguen y enciendan regularmente.

## **Advertencias sobre la batería**

1. Antes de retirar la batería, apague el aparato.
2. Tenga en cuenta que no debe desmontar la batería por su cuenta.
3. Si necesita reemplazarla, póngase en contacto con el centro de servicio posventa.
4. Deseche la batería usada de acuerdo con las leyes y regulaciones locales
5. No desmonte, abra ni destruya la batería.
6. No exponga la batería al calor o al fuego. No la guarde en un lugar donde quede expuesta a la luz solar directa.

7. No produzca un cortocircuito en la batería.
8. No guarde las baterías de cualquier modo en una caja o armario donde puedan entrar en cortocircuito entre sí o a causa del contacto con otros objetos metálicos.
9. No someta las baterías a impactos mecánicos.

	[Símbolo IEC 60417-5957 (2004-12)]	Solo para uso en interiores.
	[Símbolo ISO 7000-0790 (2004-01)]	Lea el manual de usuario
	[Símbolo IEC 60417-5031 (2002-10 )]	Corriente continua
	fusible de desfase de tiempo en miniatura, donde X es el símbolo de la característica de tiempo/corriente según se indica en IEC 60127	
	[Símbolo IEC 60417-5032 (2002-10 )]	Corriente alterna
	[Símbolo IEC 60417-5172 (2003-02 )]	Equipo de clase II

10. En caso de derrame de la batería, procure que el líquido no entre en contacto con la piel o los ojos. Si se ha producido el contacto, lave la zona afectada con abundante agua y busque atención médica.
11. No use otro cargador que no sea el provisto específicamente para este equipo.
12. No use otra batería que no sean las diseñadas específicamente para este equipo.
13. No mezcle baterías de diferente marca, capacidad, tamaño o tipo dentro de un mismo dispositivo.
14. Mantenga las baterías fuera del alcance de los niños.
15. En caso de ingestión de una batería, busque atención médica de inmediato.
16. Mantenga las baterías limpias y secas.
17. No deje la batería cargando por un tiempo prolongado cuando no esté en uso.
18. Tras un largo período de inactividad, es posible que deba cargar y descargar el dispositivo varias veces para obtener el máximo rendimiento.
19. Las baterías ofrecen su mejor rendimiento cuando funcionan a una temperatura ambiente normal (20 °C ± 5 °C).
20. Conserve los manuales y especificaciones originales del producto para futuras consultas.
21. Si la batería queda descargada durante mucho tiempo, puede dañarse de forma irreversible. Se recomienda almacenar la batería con suficiente carga.

# DATOS TÉCNICOS

1. Modelo del producto: RVCLS144AB
2. Voltaje de carga del servidor: 16,9 V  $\equiv$
3. Voltaje nominal del servidor: 14,4 V  $\equiv$
4. Potencia nominal del servidor: 55 W
5. Modelo de la estación de carga: BS2101
6. Tensión de entrada de la estación de carga: 220-240 V~, 50-60 Hz, 765 W
7. Tensión de salida de la estación de carga: 16,9 V  $\equiv$ ; 2 A
8. Modelo de la batería: BP14452F
9. Voltaje nominal de la batería: 14,4 V  $\equiv$
10. Capacidad de la batería: 5200 mAh 74,88 Wh
11. Tensión límite de carga: 16,8 V  $\equiv$

# INTRODUCCIÓN

## Accesorios incluidos

### Disposición del nivel superior

Manual de instrucciones

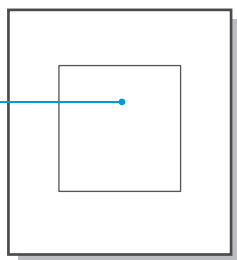

### Disposición del nivel inferior

Estación de recolección de polvo

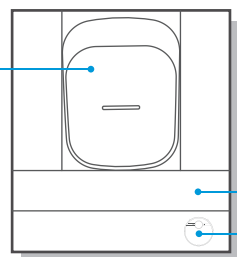

Caja de accesorios  
Unidad principal

ES-09

## Descripción general de la unidad principal

### Vista frontal (sin abrir la tapa)

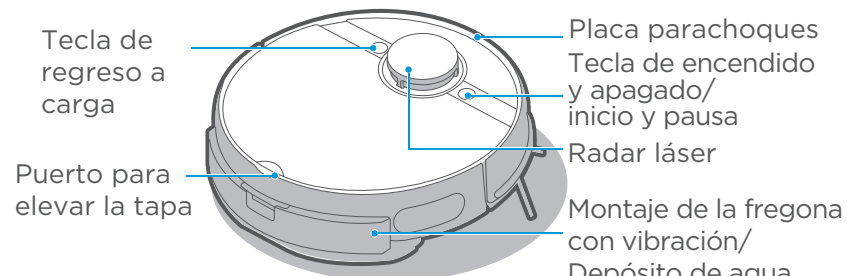

### Vista frontal (con la tapa abierta)

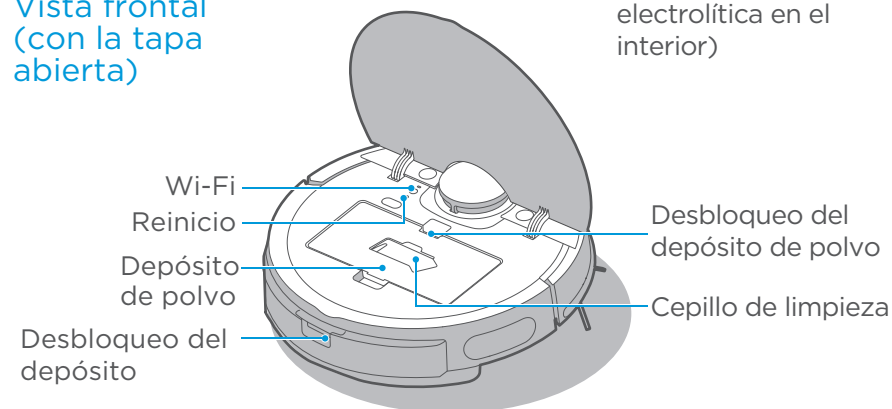

### Vista de la parte inferior

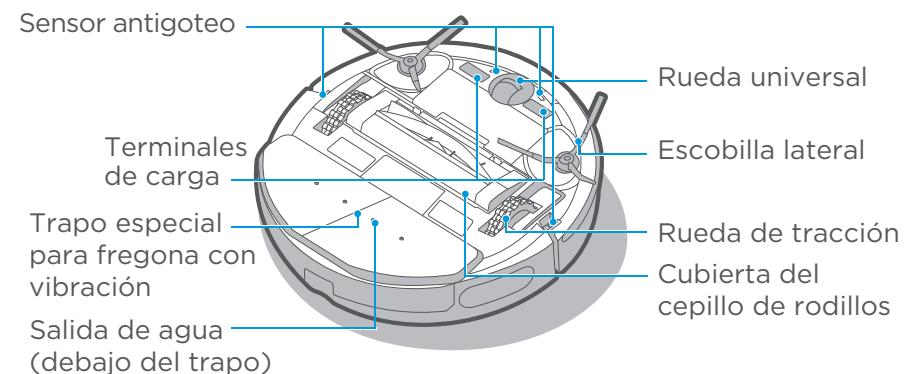

ES-10

## Partes de la estación de recolección de polvo

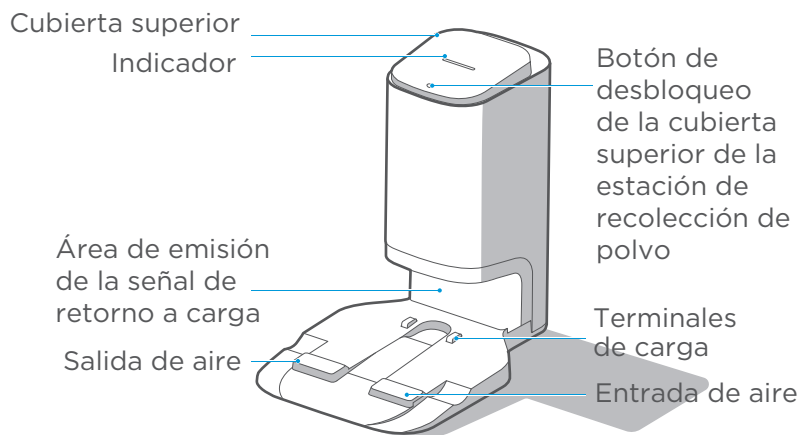

## Vista de la parte

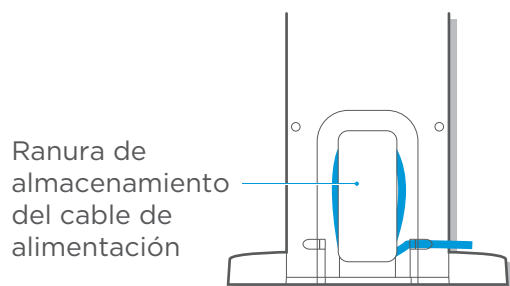

ES-11

## INSTALACIÓN

### Instalación de la estación de recolección de polvo

1. Coloque la estación de recolección de polvo contra la pared sobre un suelo rígido.
2. Coloque la estación de recolección de polvo en un área con cobertura Wi-Fi que asegure una conexión estable de la unidad principal y un buen funcionamiento de su aplicación.

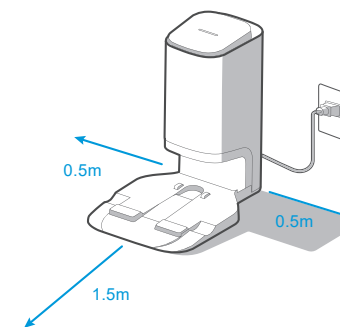

### ! Precauciones

1. Evitar la exposición a la luz solar directa.
2. No cubra el área de emisión de señal de la estación de recolección de polvo con pegatinas u otros objetos.

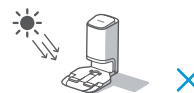

3. Evite colocar la estación sobre alfombras o superficies blandas.

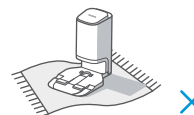

5. Guarde el cable de alimentación.

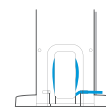

7. Mantenga los terminales de carga de la estación de recolección de polvo secos y limpios, y páselos un trapo con regularidad.



4. Asegúrese de que el área de carga esté seca.



6. Si hay otras estaciones de carga de limpiadores en la habitación, guárdelas antes de usar la estación de recolección de polvo.

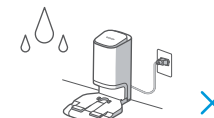

ES-12

## Guía para montar la unidad de la fregona con vibración

1. Presione el botón del depósito y tire de él para extraerlo.

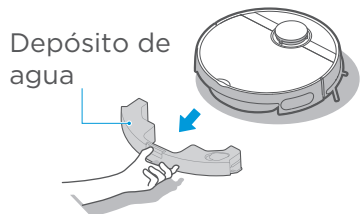

2. Retire el tapón de goma y llene el depósito con agua hasta la línea MÁX.



3. Coloque el trapo especial en la parte inferior de la unidad para la fregona con vibración, alineándolo a lo largo de la costura central; para limpiarlo o reemplazarlo, simplemente despréndalo.

Trapo especial para fregona con vibración

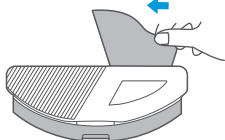

4. Empuje la unidad de la fregona en la unidad principal hasta que escuche un «clic».

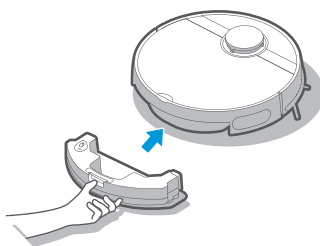

## ⚠ Precauciones

1. Llene el depósito con agua del grifo en lugar de agua purificada.
2. No agregue jabón en polvo, detergentes de ropa, agentes limpiadores, desinfectantes, desinfectante de manos, líquidos aceitosos desconocidos o sustancias alcalinas.



3. No utilice la función de fregona sobre alfombras.

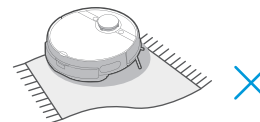

4. No llene el depósito con agua caliente para evitar que se deforme a causa de las altas temperaturas.



5. Mantenga el terminal seco y limpio antes de acoplar la unidad de fregona con vibración.



6. El volumen de agua usada por la fregona se puede ajustar en la aplicación.

Velocidad de salida del agua



## Instalación de las escobillas laterales

1. Haga coincidir el color de las escobillas laterales con el de las ranuras que se encuentran en la base de la unidad principal, empuje la escobilla lateral dentro de la ranura hasta escuchar un «clic».
2. Para retirar la escobilla lateral, coloque la parte inferior del robot hacia arriba y agarre la escobilla por su pata recubierta de goma con las dos manos para sacarla (procure no tirar con fuerza bruta de cabellos enredados en la escobilla).

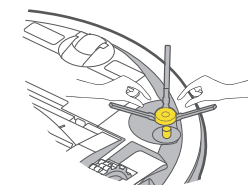
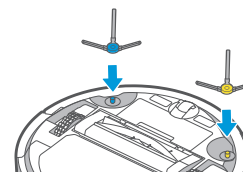

## Carga del robot

Antes del primer uso, coloque el robot en la estación de carga, asegúrese de que esté cargado y luego inicie el robot.

En usos futuros, el robot irá automáticamente hasta la base de carga cuando finalice la limpieza.

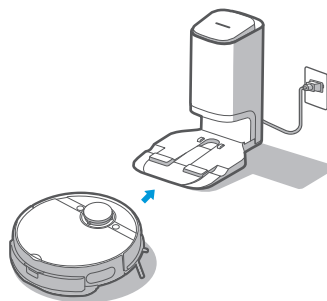

## Instrucciones previas al uso

1. Antes de comenzar la limpieza, retire los objetos que se encuentren en el suelo y guarde los artículos que puedan caerse fácilmente o que sean frágiles, valiosos y potencialmente peligrosos.

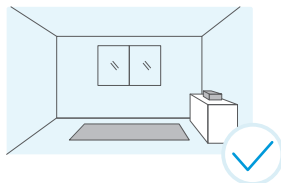

2. Utilice objetos pesados para bloquear el robot o establezca una pared virtual desde la aplicación.

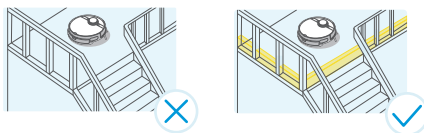

3. Si hay un área que no necesita limpieza o que puede atrapar al robot, puede añadir una zona prohibida o una pared virtual en ese lugar usando el mapa de la aplicación, para evitar que el robot acceda a áreas específicas.

## ⚠ Precauciones

Si el robot no se puede cargar, compruebe si los terminales de carga que se encuentran en la parte inferior del robot están bloqueados por enredos en las escobillas laterales izquierda y derecha.

Si esto es así, gire manualmente la escobilla lateral correspondiente para eliminar el bloqueo.

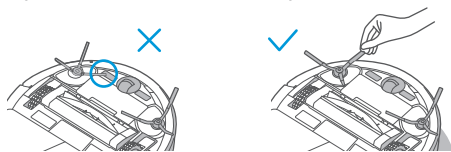

ES-15

# GUÍAS OPERATIVAS

## Métodos de encendido

1. Cuando coloque el robot en la estación de carga para cargar, se encenderá automáticamente (prácticas recomendadas).
2. Mantenga presionado el botón «» durante 3 segundos; el indicador de encendido parpadeará, el robot emitirá un sonido y el indicador de encendido quedará encendido de forma continua indicando que el robot se ha encendido correctamente.



## Comenzar la limpieza

1. Durante el modo de espera, presione el botón «» durante 1 segundo; el robot comenzará a limpiar toda la habitación.
2. Si desea pasar la fregona, debe confirmar que la unidad de fregona con vibración esté instalada correctamente.

## Pausar la limpieza

Durante la limpieza, presione el botón «» durante 1 segundo; el robot detendrá la limpieza y entrará en estado de espera.

## Regreso a carga



1. Cuando el robot vuelve para cargarse porque ha completado la limpieza, el indicador de retorno a carga estará continuamente en rojo.  
Cuando el robot vuelve para cargarse debido a que tiene un nivel bajo de batería, el indicador de retorno a carga parpadeará.
2. ① Durante el modo de espera, presione «» durante 1 segundo; el robot volverá a la estación de carga.  
② Durante la limpieza, presione «» durante 1 segundo; el robot detendrá la limpieza. Luego presione «» durante 1 segundo; el robot volverá a la estación de carga.
3. En caso de condiciones especiales (como batería agotada, robot atascado, etc.), es posible que la unidad no vuelva automáticamente para cargarse. Coloque manualmente la unidad en la estación de carga.

## Resolución de problemas

Cuando hay una falla en el robot, el indicador de encendido parpadeará rápidamente. Presione «» durante 1 segundo para eliminar el fallo.

ES-16

## Conectar el robot a la estación

1. Conexión rápida: con el robot apagado, mantenga presionado el botón «» durante 3 segundos.  
La conexión se completará automáticamente cuando el robot se encienda. El sonido «Di-du» indica que se ha conectado con éxito.
2. Conexión manual: con el robot encendido, presione las teclas «» y «» simultáneamente durante 3 segundos. Si se conecta correctamente, escuchará el sonido «Di-du» y la luz indicadora de la estación parpadeará 3 veces.

## Apagado

1. Presione el botón «» durante 3 segundos; el indicador de encendido comenzará a parpadear.
2. El robot emitirá un sonido y el indicador de encendido estará apagado indicando que el robot se ha apagado correctamente.

## Precauciones

1. Cuando no sea posible iniciar la limpieza debido a un bajo nivel de batería, cargue el robot antes de que comience a limpiar.
2. Durante la limpieza, el robot volverá automáticamente para cargarse si su nivel de batería es bajo; cuando la batería esté completamente cargada, el robot volverá al punto donde interrumpió el proceso para continuar.



3. Durante la carga, el indicador de encendido parpadea lentamente; cuando completa la carga, queda encendido de forma continua.
4. El robot entrará en modo reposo después de estar en modo de espera durante más de 10 minutos. Para volver a activarlo, presione cualquier tecla del robot.

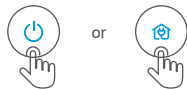

5. El robot no se puede apagar cuando se encuentra en la estación de carga; si necesita apagarlo retírelo de la estación.

## Métodos de recolección de polvo

### 1. Ajuste del tiempo y la frecuencia de la recolección de polvo:

Puede cambiar la configuración de la recolección de polvo desde la aplicación ConnectLife Robot.

La duración de la recolección de polvo puede establecerse entre 6 y 14 segundos.

La frecuencia de la recolección de polvo puede establecerse en 1 vez, 3 veces o 5 veces después de la limpieza.

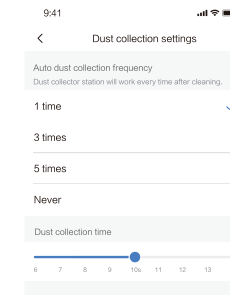

### 2. Recolección automática de polvo:

La estación de recolección de polvo comenzará a funcionar automáticamente cuando el robot regrese a la estación de recolección de polvo una vez que cumpla con los horarios de limpieza programados.

### 3. Recolección manual de polvo:

Cuando finaliza la limpieza, el robot puede ser devuelto a la estación de recolección de polvo manualmente. La recolección de polvo se iniciará automáticamente cuando el robot cumpla con los horarios de limpieza programados.

### 4. Recolección manual de polvo a través de la aplicación:

Cuando el robot regrese a la estación de carga, presione «Manual dust collection» (Recolección manual de polvo) para iniciar la recolección de polvo.

**Nota:** Para prolongar la vida útil del motor, la estación de recolección de polvo aumentará progresivamente la potencia. Es normal que el sonido sea más fuerte durante la recolección.



## Indicadores de estado en la unidad principal

Indicaciones	Estado	Soluciones
El indicador del modo de espera está encendido continuamente.	El robot está en modo de espera, limpiando y con retorno a carga después de completar la limpieza.	/
El indicador del modo de espera está apagado.	Modo de reposo/apagado.	/
El indicador del modo espera parpadea rápidamente.	El robot tiene una falla.	Consulte la sección «Resolución de problemas» (página 16) para ver soluciones de fallos.
El indicador del modo espera parpadea lentamente.	El robot se está cargando.	/
El indicador de retorno a carga está encendido continuamente.	El robot retorna a carga después de completar la limpieza.	/
El indicador de retorno a carga parpadea.	El robot retorna a carga debido a un bajo nivel de batería.	/
El indicador de retorno a carga está apagado.	El robot está en espera/limpiando/cargando.	/
El indicador de Wi-Fi está apagado.	El robot no está emparejado o está desconectado de la red.	/
El indicador de Wi-Fi parpadea lentamente.	El robot está esperando el emparejamiento de red.	/
El indicador de Wi-Fi parpadea rápidamente.	El robot está buscando una red.	/
El indicador Wi-Fi está encendido continuamente.	El robot muestra una conexión normal con la red.	/
El indicador de agua electrolítica está encendido.	El módulo de agua electrolítica está funcionando.	/
El indicador de agua electrolítica está apagado.	El módulo de agua electrolítica no está encendido.	/

## Indicadores de estado de la estación de recolección de polvo

Indicaciones	Estado	Soluciones
Apagado	La estación de recolección de polvo no está encendida.	/
	La estación de recolección de polvo está en modo de espera.	/
El indicador blanco está encendido continuamente.	La estación de recolección de polvo lleva encendida un tiempo.	/
	El robot regresa a la estación de recolección de polvo, y empieza a recolectar polvo automáticamente.	/
El indicador rojo está encendido continuamente.	La estación de recolección de polvo está recolectando polvo.	/
	La bolsa de polvo está llena.	Reemplácela con una nueva bolsa para polvo.
El indicador rojo parpadea.	La bolsa para polvo no está instalada en su lugar o la estación de recolección de polvo no tiene bien colocada su cubierta superior.	Instale la bolsa para polvo y cierre la cubierta superior firmemente.

### Usar la aplicación

Si cambia el nombre o la contraseña del WiFi de su hogar, deberá restablecer la conexión con su robot aspirador.

1. La aplicación es compatible con los sistemas operativos de teléfonos iOS 9.0 o superior, Android 6.0 o superior; no es compatible con dispositivos iPad o tablets. Para comprobar la versión del sistema de su teléfono, por lo general debe hacer clic en la sección «Configuración - Acerca del teléfono» de su teléfono móvil.
2. Este modelo no es compatible con enrutadores con cifrado WEP.
3. La configuración de acceso a la red requiere una red Wi-Fi de rango de frecuencia de 2.4G Hz; el rango de frecuencia de 5 GHz es incompatible actualmente.
4. No configure el acceso a la red mientras el dispositivo se está cargando.
5. El Wi-Fi es obligatorio para configurar el acceso a la red del robot aspirador; una vez que haya configurado correctamente el acceso a la red, la aplicación puede funcionar en un entorno de red Wi-Fi/2G/3G/4G y podrá controlar el robot de forma remota.
6. Si cambia el enrutador o la contraseña de Wi-Fi de su casa, el robot aparecerá en la aplicación como no conectado; no es necesario que realice ningún cambio en el número de cuenta de la aplicación, solo tiene que volver a configurar el acceso del robot a la red.

- Si otras personas desean usar la aplicación para controlar el mismo robot, el creador del grupo familiar debe invitarlos a participar a través de la aplicación (previamente, el invitado tendrá que descargar la aplicación y registrarse para obtener una cuenta).
- Cuando la aplicación cambia, se invitará a los antiguos usuarios a eliminar el dispositivo de la aplicación y los nuevos usuarios solo deberán configurar el acceso directo a la red de acuerdo con las instrucciones de acceso a la red (si los antiguos usuarios no eliminan el dispositivo en la aplicación, se eliminará automáticamente después de que los nuevos usuarios configuren correctamente el acceso a la red).
- Una vez que el acceso a la red esté correctamente configurado, la siguiente acción dará como resultado la eliminación de la configuración de Wi-Fi y se requerirá otra configuración de acceso a la red: mantenga presionada la tecla de configuración de acceso a la red en el dispositivo durante más de 3 segundos, cuando escuche un «¡Tic!», se borrará toda la información de Wi-Fi.

## EMPAREJAR EL ROBOT CON LA APLICACIÓN MÓVIL

- Asegúrese de que el teléfono móvil esté conectado a la red Wi-Fi de su hogar. Tenga a mano la contraseña de su Wi-Fi.
- Descargue la aplicación ConnectLife Robot y registre su robot siguiendo estos dos pasos:
  - Escanee el código QR o busque la aplicación ConnectLife Robot en la tienda de aplicaciones de Apple (<https://www.apple.com/app-store/>) o de Google (<https://play.google.com/store/apps>) para descargarla.



Tienda de aplicaciones Google Play



Tienda de aplicaciones de Apple

- Abra la aplicación, regístrese y cree su cuenta personal siguiendo las instrucciones en pantalla.

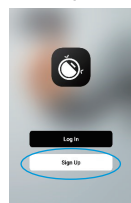

ES-21

- Añada el robot a la aplicación desde la lista de dispositivos disponibles pulsando en «Añadir dispositivo» o en el símbolo «+».

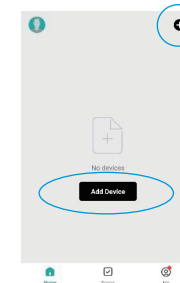

- Si el Bluetooth de su teléfono está encendido, es posible que el dispositivo aparezca en la parte superior de la pantalla (imagen inferior IZQUIERDA), donde puede seleccionarlo y seguir las instrucciones de la aplicación. En caso de añadir manualmente el robot, busque la sección «Small Home Appliances» (pequeños electrodomésticos) en la pestaña de la IZQUIERDA y luego seleccione «Robot Vacuum» (Wi-Fi). Para encontrarlo, desplácese hacia abajo entre los dispositivos disponibles (imagen inferior DERECHA).

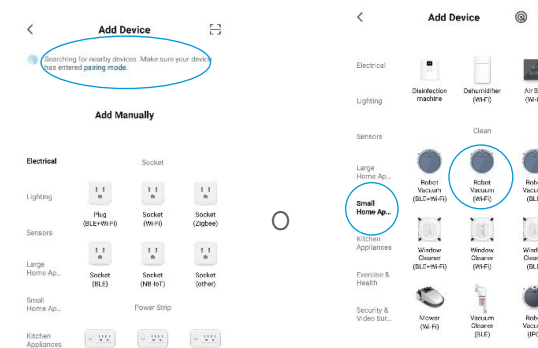

- Siga las instrucciones restantes para finalizar el emparejamiento.

ES-22

# MANTENIMIENTO Y SERVICIO DIARIO

## Mantenimiento del depósito de polvo (limpie según sea necesario)

1. Retire el depósito de polvo: Sujete el depósito de polvo con dos dedos y presione el botón de desbloqueo del depósito de polvo con la otra mano para extraerlo.

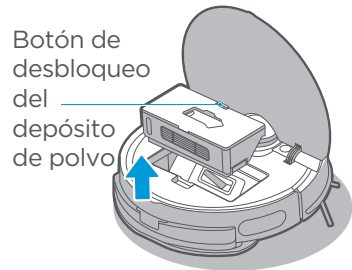

2. Eliminación del polvo: abra el depósito y elimine el polvo que hay en su interior.

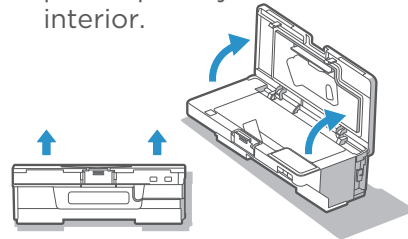

3. Retire la junta del filtro de acuerdo con las indicaciones que se encuentran escritas en la misma.

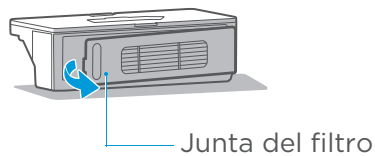

5. Limpie el polvo del puerto de recolección de polvo del depósito.

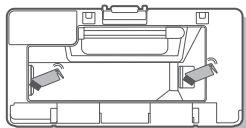

4. Limpie el depósito de polvo, la junta del filtro y el filtro de algodón; después de limpiarlos y secarlos completamente, vuelva a instalarlos y cierre la cubierta trasera. Compruebe que esté instalada en su lugar (tanto el depósito de polvo como la junta del filtro se pueden lavar con agua).

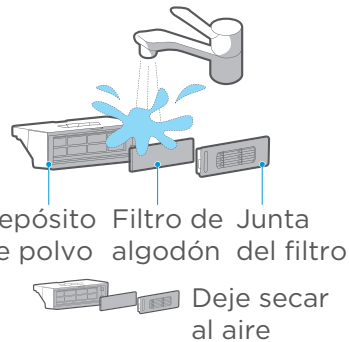

## Mantenimiento de la unidad de la fregona con vibración (se recomienda su limpieza semanal)

1. Presione el botón del depósito y tire de él para extraerlo.

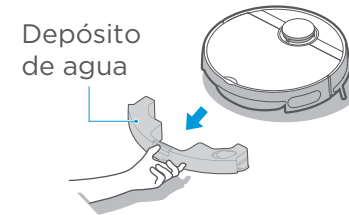

2. Para el tanque de vibración, tenga en cuenta que la almohadilla no se puede quitar, simplemente retire el trapo y lávelo para el próximo uso.

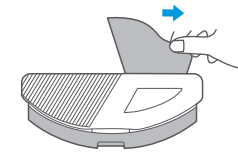

3. Retire el tapón de entrada/salida de agua para drenar todo el agua que haya en el depósito; limpie la superficie del depósito con un trapo limpio; no limpie el tanque de vibración con agua.



4. Lave el trapo.



5. Seque la unidad de fregona con vibración y su trapo especial.

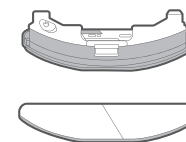

6. Limpie con regularidad los medidores de agua de acuerdo con las instrucciones de uso. Llene el depósito con agua hasta la línea MÁX, añada 5 g de ácido cítrico y deje remojar durante 30 minutos, luego vierta el agua y enjuague nuevamente con agua limpia. Repita los procedimientos de limpieza anteriores en caso de costra resistente. Durante la limpieza, no energice el tanque.

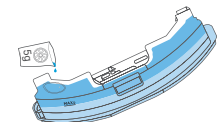

## Herramienta de limpieza

1. La herramienta de limpieza se encuentra encima del depósito de polvo.

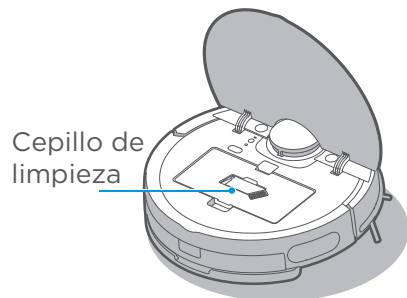

2. Método para usar el cepillo de limpieza:

- ① Corte con la cuchilla los cabellos enredados en el cepillo de rodillos.
- ② Barra los restos de cabello con el cepillo.

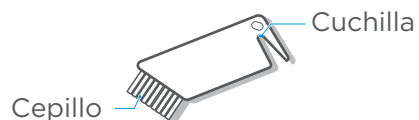

## Mantenimiento del cepillo de rodillos (se recomienda su limpieza semanal)

1. De la vuelta a la unidad principal, coloque la mano en la muesca superior de la cubierta del cepillo de rodillos, luego presione hacia abajo para retirar la cubierta y sáquela; levante el lado derecho del cepillo de rodillos para extraerlo.

2. Limpie el cepillo de rodillos y su cubierta con un cepillo de limpieza o un paño suave.

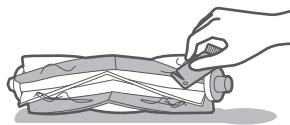

3. Lave el cepillo de rodillos con agua y séquelo.

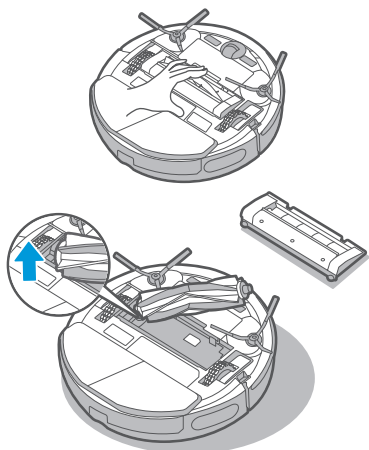
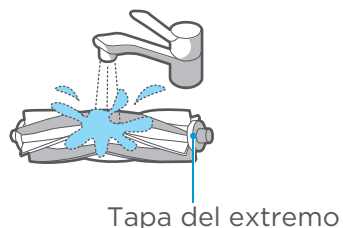

ES-25

4. Después de completar la limpieza, empuje la tapa del extremo hacia el cuerpo del cepillo.

5. Instale el cuerpo del cepillo en el hueco correspondiente, en la dirección que se muestra en la ilustración.

6. Empuje y enganche la cubierta del cepillo de rodillos al robot.

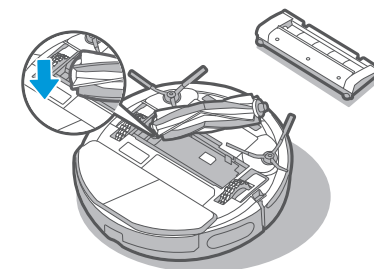

## Limpieza de las ruedas (se recomienda su limpieza semanal)

Gire las ruedas de tracción hacia adelante y hacia atrás para eliminar partículas que se hayan quedado adheridas a ellas. Límpielas con la herramienta de limpieza o con un paño suave, y elimine el cabello o las partículas adheridas.

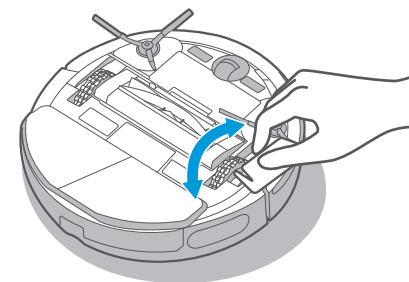

## Limpieza de las escobillas laterales (se recomienda su limpieza semanal)

1. Retire las escobillas laterales.
2. Elimine el polvo adherido a las escobillas laterales.

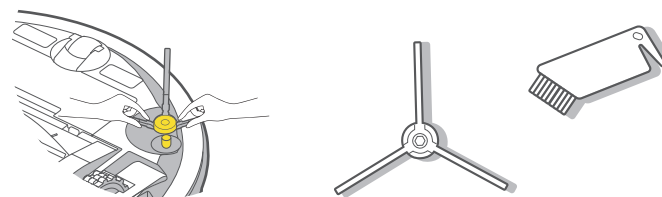

ES-26

## Limpieza del sensor y los terminales de carga (se recomienda su limpieza semanal)

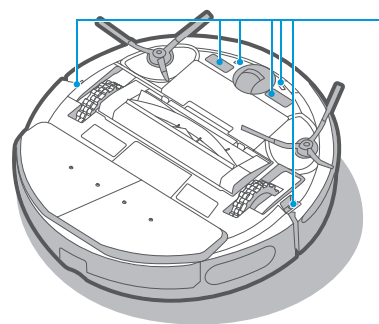

Limpie ligeramente el sensor con un paño suave y seco para eliminar el polvo de la superficie.

Limpie ligeramente los terminales de carga con un paño suave y seco para asegurar una carga adecuada.

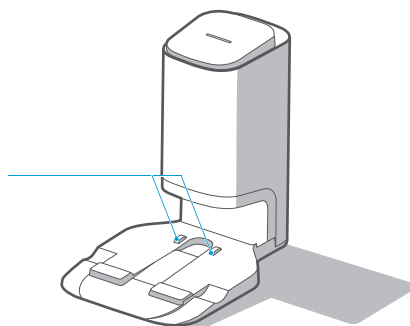

## Reemplazo de la bolsa de polvo para la estación de recolección de polvo (se recomienda el reemplazo mensual)

Extraiga la bolsa de polvo

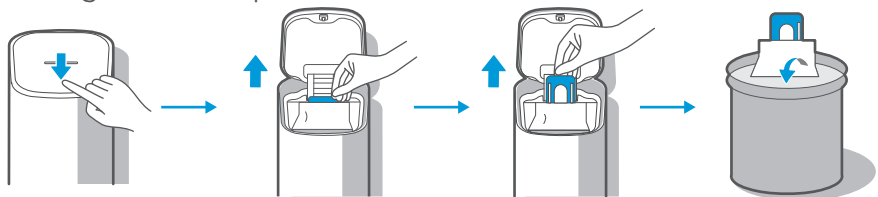

Limpie la malla del filtro

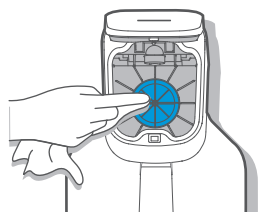

Instale la bolsa de polvo

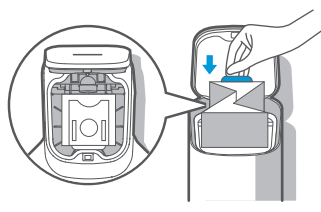

Cierre la cubierta superior de la estación de recolección de polvo



ES-27

## Mantenimiento de la base de la estación de recolección de polvo (limpiar según sea necesario)

Quite los tornillos de la cubierta del conducto de aire para extraer la cubierta

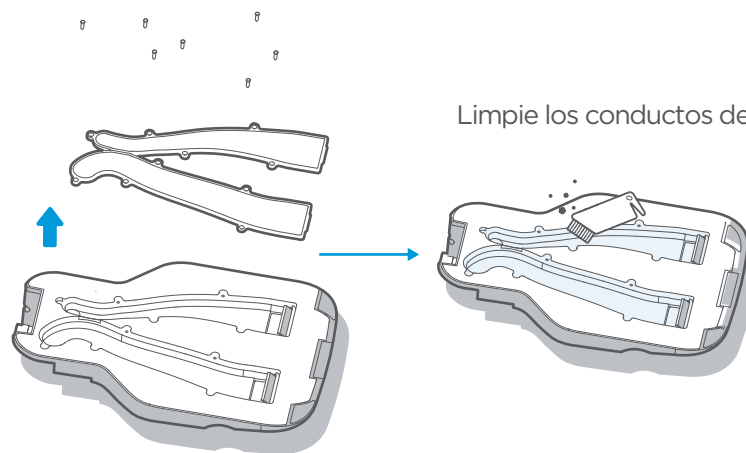

Limpie los conductos de aire

## SOLUCIONES DE FALLOS EN LA UNIDAD PRINCIPAL Y LA APLICACIÓN

Descripción del fallo	Causas posibles	Soluciones
La unidad principal no se carga.	<ol style="list-style-type: none"> <li>1. La unidad principal no puede entrar en contacto con los terminales de carg.</li> </ol>	<ol style="list-style-type: none"> <li>1. Coloque la unidad principal a 1 m por delante de la estación de recolección de polvo y presione el botón de retorno a carga.</li> </ol>
La unidad principal no retorna a carga.	<ol style="list-style-type: none"> <li>1. La estación de recolección de polvo está posicionada de manera incorrecta.</li> </ol>	<ol style="list-style-type: none"> <li>1. Consulte la página 12 del manual.</li> </ol>
La unidad principal está atascada.	<ol style="list-style-type: none"> <li>1. La unidad principal se ha enredado y atascado con objetos que estaban en el suelo, como cables.</li> <li>2. Las escobillas laterales y el cepillo de rodillos están atascados, y el robot no puede desplazarse con normalidad.</li> <li>3. El chasis de la unidad principal está atascado por obstáculos.</li> </ol>	<ol style="list-style-type: none"> <li>1. Recoja los cables y otros objetos que estén dispersos en el suelo.</li> <li>2. Despeje los objetos con los que el cepillo de rodillo o las escobillas laterales están atascados, y coloque la unidad principal sobre una superficie plana para encenderlo.</li> <li>3. Despeje el área o establezca una zona prohibida después de despejar los obstáculos.</li> </ol>

ES-28

Descripción del fallo	Causas posibles	Soluciones
La unidad principal no completa la limpieza y retorna a carga.	1. La unidad principal detecta que su nivel de batería es bajo.	1. Envíe a la unidad principal a cargarse.
La limpieza no cumple con lo programado.	1. Se han cancelado las limpiezas. 2. La unidad principal está en modo DND (No molestar).	1. Vuelva a programar. 2. Cancele el modo DND o ajuste el periodo de tiempo del modo DND.
La unidad principal no funciona.	1. La rueda izquierda o derecha se encuentra suspendida.	1. Coloque la unidad principal sobre una superficie plana para encenderla.
La unidad principal retrocede.	1. La cubierta protectora del módulo de navegación está atascada. 2. Hay obstáculos frente al robot. 3. La placa parachoques está atascada. 4. El sensor antigoteo está cubierto de polvo.	1. Toque la cubierta protectora para eliminar partículas extrañas. 2. Retire los objetos que están delante del aparato. 3. Toque la placa parachoques para eliminar partículas extrañas. 4. Limpie el polvo de la superficie de la lente del sensor antigoteo.
La unidad principal no emite sonido	1. El sonido está silenciado o el volumen está bajo.	1. Suba el volumen.
El robot avisa de que la contraseña no es correcta.	1. La contraseña de la red Wi-Fi de su hogar no es correcta y no permite que el robot se conecte a internet.	1. Mantenga presionado el botón de Wi-Fi hasta escuchar un pitido, a continuación, introduzca la contraseña para conectarse a internet.
El primer paso de la conexión a la red Wi-Fi está tardando demasiado, y muestra que no se pudo conectar.	1. No se ha podido conectar a Bluetooth.	1. Reinicie el Bluetooth. 2. Reinicie el robot. 3. Mantenga presionado el botón de Wi-Fi para reiniciar la conexión a la red.
El segundo paso de la conexión a la red Wi-Fi está tardando demasiado, y muestra que no se pudo conectar.	1. Compruebe si la red está conectada correctamente. 2. El robot está demasiado lejos del enrutador y recibe una señal débil. 3. Los dispositivos conectados al enrutador superan la limitación. 4. Las contraseñas de Wi-Fi contienen caracteres especiales, como espacios o signos de puntuación.	1. Vuelva a conectar el robot al Wi-Fi. 2. Coloque el robot más cerca del enrutador mientras se conecta. 3. Utilice el punto de acceso de su teléfono para conectar el robot. Si funciona, reduzca el número de usuarios que acceden al enrutador o aumente el número de enrutadores e inténtelo de nuevo. 4. Restablezca su contraseña de Wi-Fi evitando utilizar los caracteres especiales.

Descripción del fallo	Causas posibles	Soluciones
El segundo paso de la conexión a la red Wi-Fi está tardando demasiado y muestra que no se ha podido conectar.	1. Error al vincular la cuenta. 2. La señal de red es inestable.	1. Vuelva a iniciar sesión en la aplicación. 2. Cuando la señal de red sea buena, mantenga presionado el botón de Wi-Fi para reiniciar la conexión.
La aplicación muestra conexiones perdidas.	1. Su móvil no está conectado correctamente a la red. 2. Su enrutador no funciona normalmente. 3. Su robot limpiador no está encendido. 4. La configuración Wi-Fi del robot se ha borrado. 5. La contraseña de Wi-Fi se ha modificado o ha cambiado la red.	1. Vuelva a conectar el móvil a su red. 2. Reinicie su enrutador. 3. Encienda el interruptor del robot limpiador. 4. Añada un nuevo dispositivo a la aplicación. 5. Después de encender el robot, mantenga presionada la tecla de emparejamiento de red durante 3 segundos hasta que escuche un pitido. 6. Vuelva a añadir el robot de acuerdo con las indicaciones que aparezcan en su móvil.
Las operaciones desde la aplicación tienen una respuesta lenta.	1. La red está ocupada. 2. Su móvil recibe una señal de Wi-Fi insuficiente. 3. El ancho de banda de la red no es suficiente.	1. Reinicie el enrutador y reduzca el número de usuarios acceden a él. 2. Compruebe la configuración de su móvil. 3. Aumente el ancho de banda de la red.
La unidad principal no recoge el polvo automáticamente después de volver a la unidad de recolección de polvo.	1. La bolsa de polvo está llena. 2. La cubierta superior de la estación de recolección de polvo no está cerrada. 3. La bolsa de polvo no está insertada hasta el final.	1. Reemplácela con una nueva bolsa para polvo, consulte más detalles en la página 27. 2. Cierre la cubierta superior firmemente. 3. Inserte la bolsa de polvo hasta el final.
Después de completar la recolección de polvo, los residuos del depósito de polvo no se recogen en la estación de recolección de polvo.	1. Los conductos de aire de la estación de recolección de polvo están obstruidas por partículas extrañas.	1. Limpie los conductos de aire de la estación de recolección de polvo.
Hay fugas de residuos de la unidad principal durante el funcionamiento.	1. El puerto de recolección de polvo del depósito de polvo está atascado por partículas extrañas.	1. Quite las partículas extrañas del puerto de recolección de polvo.

# INSTRUKCJE BEZPIECZEŃSTWA

## Ostrzeżenia dotyczące urządzenia

1. Dzieci w wieku powyżej 8 lat oraz osoby o ograniczonej sprawności fizycznej, czuciowej lub umysłowej, jak również nie posiadające odpowiedniego doświadczenia i wiedzy, mogą korzystać z urządzenia tylko pod nadzorem lub po szkoleniu w zakresie bezpiecznego korzystania z urządzenia i uświadomieniu o potencjalnych zagrożeniach.  
Dzieciom nie wolno bawić się z urządzeniem.  
Dzieci nie mogą czyścić i konserwować urządzenia bez nadzoru.
2. Przed czyszczeniem lub konserwacją należy wyłączyć urządzenie i wyjąć wtyczkę z gniazdka. Wyłącz urządzenie przed czyszczeniem lub konserwacją.
3. Jeśli przewód zasilający jest uszkodzony, należy go wymienić na specjalny przewód lub zespół dostępny u producenta lub przedstawiciela serwisowego.
4. **OSTRZEŻENIE:** Do ładowania akumulatora należy używać wyłącznie odłączanej stacji dokującej dostarczonej z urządzeniem.  
Stosować tylko ze stacją dokującą BS2101.
5. To urządzenie zawiera akumulator, który może być wymieniany tylko przez wykwalifikowane do tego osoby.

6. Nie należy zbliżać inteligentnego robota do źródeł ciepła, promieniowania lub palących się niedopałków papierosów. Kategorycznie zabrania się odkurzania następujących przedmiotów:
  - 1) Wszystkie ciecze, takie jak woda i rozpuszczalniki;
  - 2) Wapno, pył cementowy i inne pyły budowlane, a także śmieci.
  - 3) Przedmioty wydzielające ciepło, takie jak niedopalone węgielki, niedopałki papierosów.
  - 4) Ostre odłamki, takie jak szkło itp.
  - 5) Przedmioty łatwopalne i wybuchowe, takie jak benzyna i produkty alkoholowe.
7. Przed użyciem należy usunąć z ziemi wszystkie delikatne przedmioty (np. Okulary, lampy itp.) oraz przedmioty, które mogą zaplątać się w szczotkę boczną, szczotkę rolkową i koła napędowe (np. przewody, zasłony i inne łatwo płaczące się materiały).
8. Prosimy zwrócić uwagę na włosy i unikać zaplątania w kółka lub szczotki rolkowe podczas używania, czyszczenia i konserwacji robota.
9. Nie używaj tego produktu na wysokości większej niż 2000 m.



#### 10. Prawidłowa utylizacja tego produktu

Oznaczenie to wskazuje, że na terenie UE produkt ten nie powinien być utylizowany wraz z innymi odpadami z gospodarstw domowych.

Aby zapobiec ewentualnym szkodom dla środowiska lub zdrowia ludzkiego wynikającym z niekontrolowanej utylizacji odpadów oraz by promować zrównoważone ponowne wykorzystanie zasobów materialnych, należy go poddać recyklingowi w sposób odpowiedzialny. Aby zutylizować używane urządzenie, należy skorzystać z systemów utylizacji i odbioru lub skontaktować się ze sprzedawcą, u którego zakupiono produkt. Producent może przekazać ten produkt do bezpiecznego dla środowiska recyklingu.

#### 11. Informacje dotyczące rękojmi

Producent udziela gwarancji zgodnie z ustawodawstwem kraju zamieszkania klienta na okres minimum 2 lata, licząc od daty sprzedaży urządzenia użytkownikowi końcowemu.

Gwarancja obejmuje tylko wady materiałowe lub produkcyjne.

Naprawy gwarancyjne mogą być wykonywane wyłącznie przez autoryzowany serwis. Zgłaszając reklamację w ramach gwarancji, należy przedłożyć oryginał dowodu zakupu (z datą zakupu).

Gwarancja nie ma zastosowania w przypadku:

- Normalnego zużycia.
- Nieprawidłowe użytkowanie, np. przeciążenie urządzenia, stosowanie niezatwierdzonych akcesoriów.
- Użycie siły, uszkodzenia spowodowane wpływami zewnętrznymi.
- Uszkodzeń spowodowanych nieprzestrzeganiem instrukcji obsługi, np. podłączeniem do nieodpowiedniego źródła zasilania lub nieprzestrzeganiem instrukcji montażu.
- Urządzenia częściowo lub całkowicie zdemontowane.

#### 12. WIFI:2400-2483.5MHz, Maks. moc:20dBm, Maks. moc Bluetooth: 10dBm

Aby spełnić wymagania dotyczące narażenia na działanie fal radiowych, należy zachować odległość 20 cm lub więcej między anteną tego urządzenia a osobami podczas pracy urządzenia. Aby zapewnić zgodność z przepisami, nie zaleca się pracy w odległości mniejszej niż ta odległość.

#### 13. Wyrób laserowy klasy 1

Niewidoczne promieniowanie laserowe (Uwaga: Laser zaklasyfikowany do klasy 1 zgodnie z IEC 60825-1:2014)



## Ostrzeżenia dotyczące stacji dokującej



1. "WAŻNE INSTRUKCJE BEZPIECZEŃSTWA - ZACHOWAJ TE INSTRUKCJE" oraz "NIEBEZPIECZEŃSTWO - ABY ZMNIEJSZYĆ RYZYKO POŻARU LUB PORAŻENIA ELEKTRYCZNEGO, NALEŻY DOKŁADNIE PRZESTRZEGAĆ TYCH INSTRUKCJI".
2. Dzieci w wieku powyżej 8 lat oraz osoby o ograniczonej sprawności fizycznej, czuciowej lub umysłowej, jak również nie posiadające odpowiedniego doświadczenia i wiedzy, mogą korzystać z urządzenia tylko pod nadzorem lub po szkoleniu w zakresie bezpiecznego korzystania z urządzenia i uświadomieniu o potencjalnych zagrożeniach.  
Dzieciom nie wolno bawić się z urządzeniem.  
Dzieci nie mogą czyścić i konserwować urządzenia bez nadzoru.
3. Przed czyszczeniem lub konserwacją należy wyłączyć urządzenie i wyjąć wtyczkę z gniazdka. Wyłącz urządzenie przed czyszczeniem lub konserwacją.
4. Jeśli przewód zasilający jest uszkodzony, należy go wymienić na specjalny przewód lub zespół dostępny u producenta lub przedstawiciela serwisowego.
5. Baza dokująca ma zastosowanie tylko do produktu RVCLS144AB. (Typ akumulatora: Li-ion, DC 14.4 V, 5200 mAh)  
Baza dokująca rozpocznie automatyczne ładowanie po powrocie odkurzacza robotycznego do bazy.

6. Ostrzeżenie: Ładowarka akumulatora (Stacja dokująca) nie jest przeznaczona do ładowania akumulatorów nienadających się do ponownego ładowania.
7. UWAGA: W celu uniknięcia zagrożenia spowodowanego niezamierzonym zresetowaniem wyłącznika termicznego, urządzenie to nie może być zasilane poprzez zewnętrzne urządzenie przełączające, takie jak zegar sterujący ani podłączone do obwodu, który jest regularnie włączany i wyłączany przez zakład energetyczny.

## Ostrzeżenia dotyczące akumulatora:

1. Przed wyjęciem akumulatora produkt musi być wyłączony.
2. Nie należy samodzielnie demontować akumulatora.
3. W przypadku konieczności wymiany akumulatora należy skontaktować się z centrum obsługi posprzedażowej.
4. Zużyty akumulator należy utylizować zgodnie z lokalnymi przepisami i regulacjami prawnymi.
5. Nie należy demontować, otwierać ani niszczyć akumulatora.
6. Nie wystawiaj akumulatora na działanie ciepła lub ognia. Unikaj przechowywania bezpośrednio w świetle słonecznym.
7. Nie wolno doprowadzać do zwarcia akumulatora.
8. Nie należy przechowywać akumulatora w sposób przypadkowy w pudełku lub szufladzie, gdzie mogą się wzajemnie zwierać lub zostać zwarte przez inne metalowe przedmioty.

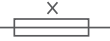
9. Nie należy narażać ogniwa oraz akumulatora na wstrząsy mechaniczne.
10. W przypadku wycieku z ogniwa, nie wolno dopuścić do kontaktu cieczy ze skórą lub oczami. Jeśli doszło do kontaktu, należy przemyć dotknięte miejsce dużą ilością wody i koniecznie zasięgnąć porady lekarza.

	[symbol IEC 60417-5957 (2004-12 )]	tylko do użytku wewnętrznego
	[symbol ISO 7000-0790 (2004-01 )]	należy przeczytać instrukcję obsługi
	[symbol IEC 60417-5031 (2002-10 )]	prąd stały
	Miniaturowa wkładka bezpiecznikowa z opóźnieniem czasowym, gdzie X jest symbolem charakterystyki czasowo-prądowej podanej w IEC 60127.	
	[symbol IEC 60417-5032 (2002-10 )]	prąd zmienny
	[symbol IEC 60417-5172 (2003-02 )]	urządzenia klasy II

11. Nie należy używać innych ładowarek niż te, które zostały specjalnie dostarczone do użytku z urządzeniem
12. Nie należy używać akumulatorów, które nie są przeznaczone do użytku z tym urządzeniem.
13. Nie należy łączyć w jednym urządzeniu akumulatorów różnych producentów, pojemności, rozmiarów lub typów.
14. Akumulator należy przechowywać w miejscu niedostępnym dla dzieci.
15. W przypadku połamania akumulatora należy niezwłocznie zasięgnąć porady lekarza.
16. Akumulator należy utrzymywać w czystości i suchości.
17. Nie należy pozostawiać urządzenia w stanie długotrwałego naładowania, gdy nie jest używany.
18. Po dłuższym okresie przechowywania może być konieczne kilkukrotne naładowanie i rozładowanie akumulatora w celu uzyskania maksymalnej wydajności.
19. Akumulatory najlepiej funkcjonują w normalnej temperaturze pokojowej ( $20^{\circ}\text{C} \pm 5^{\circ}\text{C}$ ).
20. Zachowaj oryginalną instrukcję obsługi produktu do wykorzystania w przyszłości.
21. Długotrwałe pozostawianie akumulatora rozładowanego może spowodować nieodwracalne jego uszkodzenie. Zaleca się, aby przed dłuższym przechowywaniem akumulator był naładowany.

## DANE TECHNICZNE

1. Model produktu: RVCLS144AB
2. Napięcie ładowania: 16.9 V $\equiv$
3. Napięcie znamionowe: 14.4 V $\equiv$
4. Moc znamionowa: 55 W
5. Model stacji dokującej: BS2101
6. Wejście stacji dokującej: 220-240V~, 50-60Hz, 765W
7. Wyjście stacji dokującej: 16.9V $\equiv$ , 2A
8. Model akumulatora: BP14452F
9. Napięcie znamionowe akumulatora: 14.4V $\equiv$
10. Pojemność akumulatora: 5200mAh 74.88Wh
11. Napięcie graniczne ładowania: 16.8V $\equiv$

## WPROWADZENIE

### Dołączone wyposażenie

#### Układ górnego poziomu

Instrukcja użytkownika

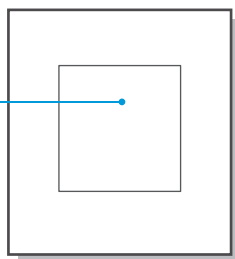

#### Układ dolnego poziomu

Stacja zbierania pyłu

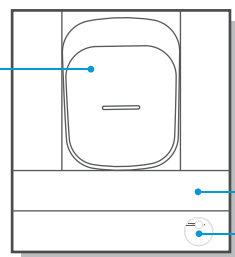

Pojemnik na akcesoria

Jednostka główna

PL-09

## Opis głównego urządzenia

### Widok z przodu (z zamkniętą pokrywą)

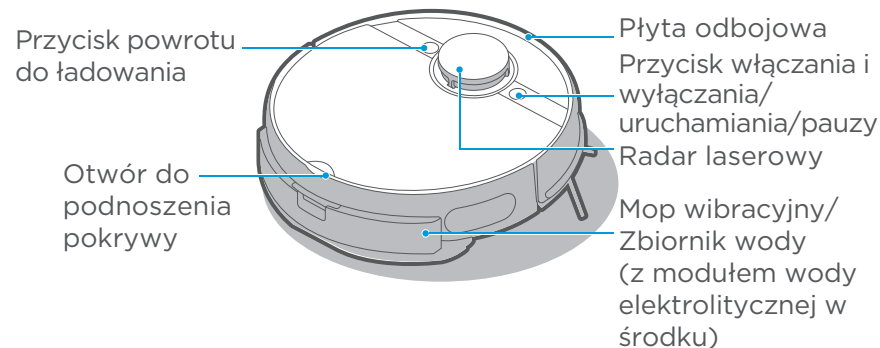

### Widok z przodu ((z otwartą pokrywą))

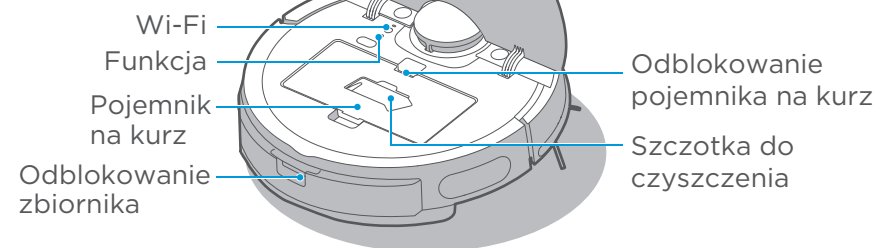

### Widok od dołu

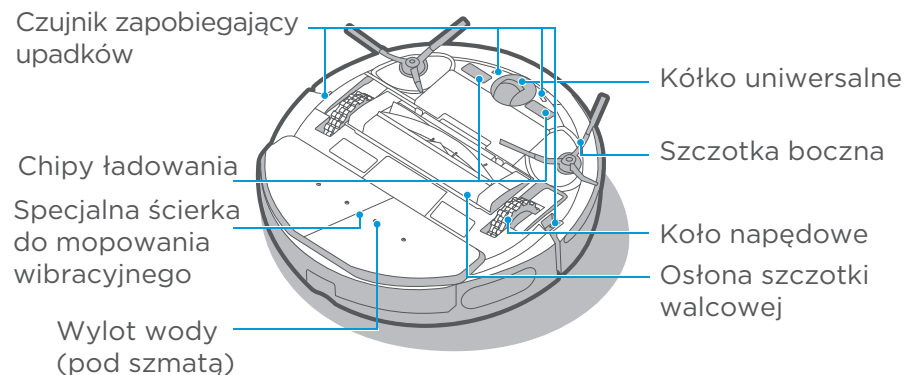

PL-10

## Opis części stacji odpylającej

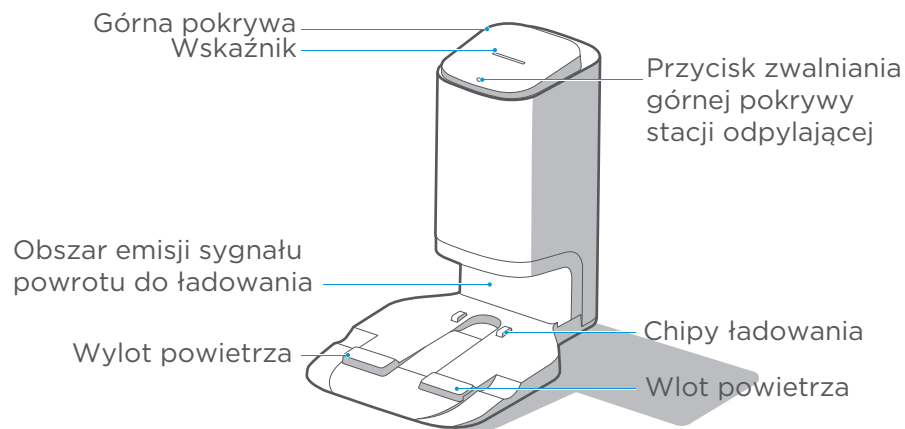

## Widok od dołu

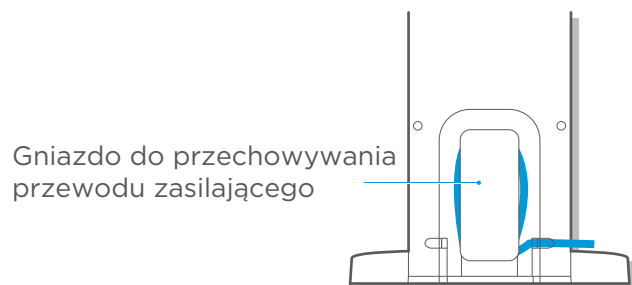
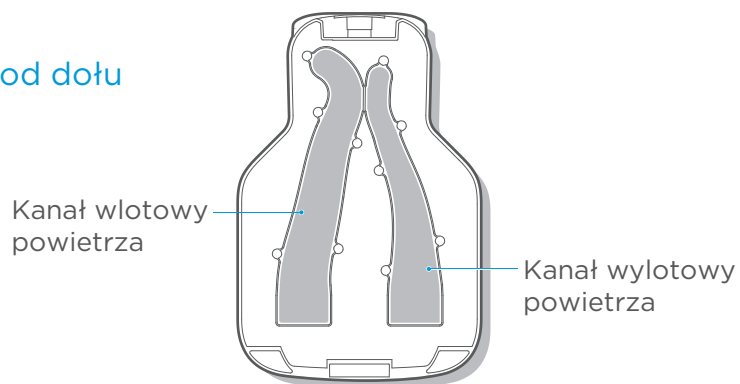

PL-11



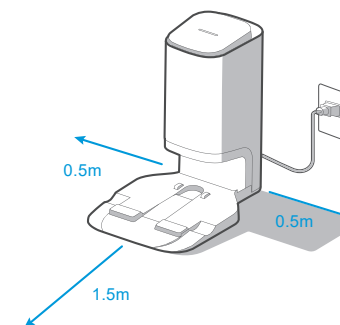

## INSTALACJA

### Montaż stacji odpylającej

1. Należy umieścić stację odpylającą przy ścianie, na twardej podłodze.
2. Następnie należy umieścić stację odpylającą w miejscu z zasięgiem sieci Wi-Fi, co zapewni stabilne połączenie z siecią urządzenia i prawidłowe działanie dedykowanej aplikacji.

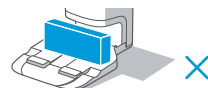
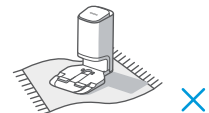

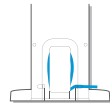
### ! Środki ostrożności

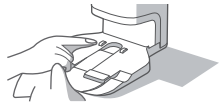
1. Należy unikać bezpośredniego światła słonecznego.  

2. Nie wolno zakrywać obszaru emisji sygnału stacji odpylającej naklejkami oraz innymi przedmiotami.  

3. Należy unikać umieszczania stacji na dywanach lub miękkich powierzchniach.  

4. Należy upewnić się, że miejsce ładowania jest całkowicie suche.  

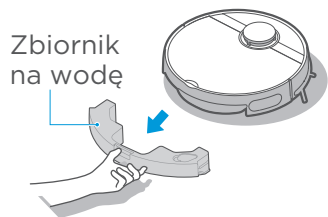
5. Należy schować przewód zasilający.  

6. Jeśli w pomieszczeniu znajdują się inne stacje ładujące odkurzacze, należy je schować przed użyciem stacji odpylającej.  

7. Chipy ładujące stacji odpylającej należy utrzymywać w suchości i porządku, a także regularnie je czyścić i wycierać.  

PL-12

## Użyj przewodnicy do montażu mopa wibracyjnego

1. Należy nacisnąć przycisk umieszczony na zbiorniku i pociągnąć, aby go zdjąć.



2. Należy zdjąć gumowy korek i napełnić zbiornik wodą do linii wskazującej MAX.



3. Specjalną ścierekę do mopowania wibracyjnego należy przykleić do spodu mopa wibracyjnego, ustawiając ją wzdłuż środkowego szwu, a następnie można ją wyczyścić/wymienić, poprzez odklejenie.

Specjalna ściereczka do czyszczenia mopem wibracyjnym

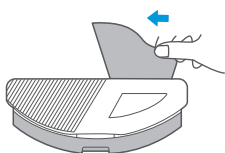

4. Wciśnij zespół mopa wibracyjnego do urządzenia, aż usłyszysz dźwięk "kliknięcia".

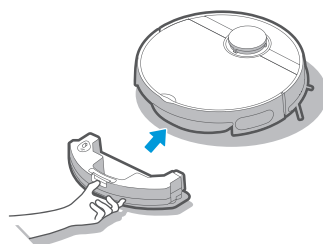

## ⚠ Środki ostrożności

1. Należy napełnić zbiornik wodą z kranu zamiast wodą oczyszczoną.
2. Nie dodawać proszków do prania, środków piorących, środków czyszczących, dezynfekujących, środków do dezynfekcji rąk, nieznanych oleistych płynów i substancji alkalicznych.



3. Nie należy używać funkcji mopowania na dywanach podłogowych.

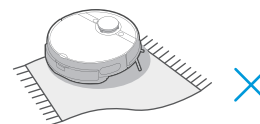

4. Nie należy napełniać zbiornika gorącą wodą, aby zapobiec jego odkształceniu w wysokiej temperaturze.



5. Przed wsunięciem zespołu mopa wibracyjnego należy utrzymywać zacisk w stanie suchym i czystym.

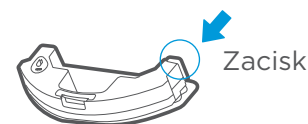

6. Ilość zużycia wody do mopowania można regulować w aplikacji.

Prędkość wody



## Montaż szczotek bocznych

1. Po dobraniu koloru szczotki bocznej zgodnego ze szczelinami szczotek bocznych w podstawie urządzenia, należy wsunąć szczotkę boczną bezpośrednio w szczelinę, aż do usłyszenia dźwięku "kliknięcia".
2. Aby zdjąć szczotkę boczną, należy obrócić dno robota do góry i chwycić szczotkę boczną za jej nóżkę z gumową powłoką (uwaga, aby nie ciągnąć za pęczki włosów szczotki bocznej siłą) dwoma rękami, aby ją zdjąć.

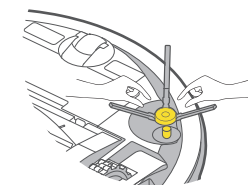
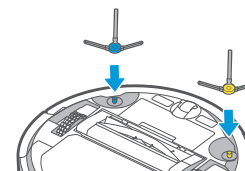

## Ładowanie robota sprzątającego

Przed pierwszym użyciem, należy umieścić robota w stacji i upewnić się, że jest on w stanie ładowania, a następnie uruchomić robota.

W przyszłości robot może automatycznie przejść do bazy ładującej po zakończeniu czyszczenia.

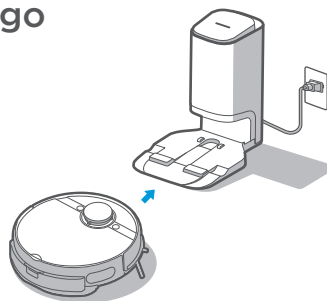

## Instrukcje przed użyciem

1. Przed uruchomieniem należy usunąć z podłogi przedmioty znajdujące się na podłodze, a także łatwo spadające, delikatne, wartościowe i potencjalnie niebezpieczne przedmioty.

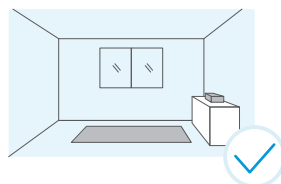

2. Należy użyć odpowiednich obiektów, aby zablokować robota lub stworzyć wirtualną ścianę w aplikacji.

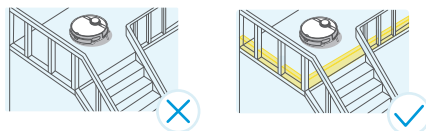

3. Jeśli istnieje obszar, który nie wymaga czyszczenia lub może stanowić pułapkę dla robota, warto dodać obszar zabroniony lub wirtualną ścianę w odpowiednim miejscu na mapie aplikacji, aby uniemożliwić robotowi wejście do określonych obszarów.

## ⚠ Środki ostrożności

Jeśli robot nie ładuje się, należy sprawdzić, czy chipy ładujące na spodzie robota nie są zablokowane przez poluzowane wiązki lewych i prawych szczotek bocznych.

Jeśli tak, należy ręcznie obrócić odpowiednią szczotkę boczną, aby usunąć taką blokadę.

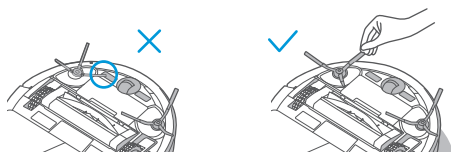

# WYTYCZNE DOTYCZĄCE EKSPLOATACJI

## Sposoby włączania zasilania

1. Gdy robot zostanie umieszczony w stacji ładującej w celu naładowania, włączy się automatycznie (zalecane działanie).
2. Przytrzymanie przycisku "⏻" przez 3 sekundy. Włączy się wskaźnik zasilania, a robot wyda informację dźwiękową. Wskaźnik zasilania będzie stale świecił, wskazując, że robot jest włączony pomyślnie.

## Rozpoczęcie czyszczenia

1. W trybie czuwania, należy przytrzymać "⏻" przez 1 sekundę, aby robot zaczął sprzątać całe pomieszczenie.
2. W celu mopowania podłogi, wymagane jest potwierdzenie, że zespół mopowania wibracyjnego jest prawidłowo zainstalowany.

## Wstrzymanie czyszczenia

Podczas czyszczenia, należy przytrzymać "⏻" przez 1 sekundę, aby robot wstrzymał czyszczenie i przeszedł w stan czuwania.

## Powrót do ładowania

1. Kiedy robot powraca do ładowania po zakończeniu czyszczenia, wskaźnik powrotu do ładowania jest stale czerwony. Kiedy robot powraca do ładowania z powodu niskiego poziomu naładowania baterii, wskaźnik powrotu do ładowania miga.
2. ① Podczas trybu czuwania, należy przytrzymać "⏻" przez 1 sekundę, aby robot powrócił do ładowania.  
② Podczas czyszczenia, należy przytrzymać "⏻" przez 1 sekundę, aby robot wstrzymał czyszczenie. Następnie należy przytrzymać "⏻" przez 1 sekundę, aby robot rozpoczął powrót do ładowania.
3. W przypadku szczególnych warunków (takich jak wyczerpana bateria, zablokowany robot itp.), urządzenie może nie powrócić do ładowania automatycznie. Prosimy ręcznie umieścić urządzenie z powrotem w stacji ładującej, aby ją naładować.

## Rozwiązywanie problemów

Gdy robot ulegnie awarii, wskaźnik zasilania powinien szybko migać. Przytrzymaj "⏻" przez 1 sekundę, aby usunąć usterkę.

## Połączenie robota ze stacją

1. Szybkie podłączenie: Kiedy robot jest w stanie wyłączony, długo naciśnij "⏻" przez 3 sekundy. Po włączeniu robota połączenie zostanie automatycznie zakończone. Dźwięk "Di-du" oznacza pomyślne połączenie.
2. Podłączanie ręczne: Kiedy robot jest w stanie włączonym, długo naciśnij "⏻" i "🏠" przez 3 sekundy w tym samym czasie. Jeśli połączenie zostanie nawiązane pomyślnie, usłyszysz dźwięk "Di-du" i lampka kontrolna stacji zamiga 3 razy.

## Wyłączenie zasilania

1. Należy przytrzymać "⏻" przez 3 sekundy, aby wskaźnik zasilania zaczął migać.
2. Robot wyda sygnał dźwiękowy, a wskaźnik zasilania zgaśnie, wskazując, że robot został pomyślnie wyłączony.

## ⚠ Środki ostrożności

1. Jeśli rozpoczęcie czyszczenia nie jest możliwe z powodu niskiego poziomu baterii, należy naładować robota przed rozpoczęciem czyszczenia.
2. Robot powróci do ładowania automatycznie podczas czyszczenia w przypadku niskiego poziomu baterii, a następnie powróci do punktu przerwania, aby kontynuować po pełnym naładowaniu.



3. Podczas ładowania wskaźnik zasilania miga powoli, a po zakończeniu ładowania zaczyna stale świecić.
4. Robot przejdzie w tryb uśpienia po pozostawieniu w stanie czuwania przez ponad 10 minut, a w tym trybie naciśnięcie dowolnego klawisza na robocie spowoduje jego wybudzenie.

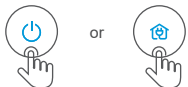

5. Robot nie może być wyłączony, gdy znajduje się w stacji ładującej. Należy wyjąć robota ze stacji, aby wyłączyć jego zasilanie.

## Metody odpylania

### 1. Ustawienie czasu i częstotliwości zbierania kurzu:

Ustawienia zbierania kurzu można zmienić w aplikacji ConnectLife Robot.

Długość zbierania kurzu można ustawić od 6 do 14 sekund.

Częstotliwość zbierania kurzu można ustawić 1 raz, 3 razy lub 5 razy po czyszczeniu.

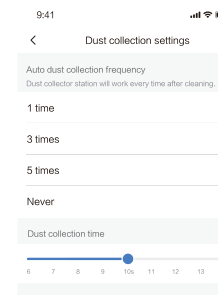

### 2. Automatyczne zbieranie kurzu:

Stacja zbierania kurzu rozpocznie pracę automatycznie, gdy robot powróci do niej po osiągnięciu zaplanowanych czasów czyszczenia.

### 3. Ręczne zbieranie kurzu:

Po zakończeniu czyszczenia, robot może zostać ręcznie odesłany do stacji zbierania pyłu. Zbieranie kurzu rozpocznie się automatycznie, gdy robot osiągnie zaplanowany czas czyszczenia.

### 4. Ręczne zbieranie kurzu za pomocą aplikacji:

Gdy robot powróci do stacji ładującej, należy nacisnąć "Ręczne zbieranie kurzu", aby rozpocząć zbieranie kurzu.

**Uwaga:** Aby przedłużyć żywotność silnika, stacja odpylająca będzie stopniowo zwiększać moc silnika. Normalne jest, że podczas zbierania słychać głośniejszy dźwięk.

## Wskaźniki stanu jednostki głównej

Wskaźniki	Status	Rozwiązanie
Wskaźnik gotowości stale się świeci.	Robot jest w stanie czuwania, czyszczenia i powrotu do ładowania po zakończeniu czyszczenia.	/
Wskaźnik trybu czuwania jest wyłączony.	Uśpienie/wyłączenie.	/
Wskaźnik gotowości szybko miga.	Robot jest uszkodzony.	Przejdź do Rozwiązywania problemów (Strona 16) w celu znalezienia rozwiązań błędów.
Wskaźnik gotowości miga powoli.	Robot jest w trakcie ładowania.	/
Wskaźnik powrotu do ładowania świeci się w sposób ciągły.	Robot jest ponownie ładowany po zakończeniu czyszczenia.	/
Wskaźnik powrotu do ładowania miga.	Robot powraca do ładowania z powodu niskiego poziomu naładowania baterii.	/
Wskaźnik powrotu do ładowania jest wyłączony.	Robot jest w trybie gotowości/czyszczenia/ładowania.	/
Wskaźnik Wi-Fi jest wyłączony.	Robot nie jest sparowany z siecią lub jest odłączony od sieci.	/
Wskaźnik Wi-Fi miga powoli.	Robot oczekuje na sparowanie z siecią.	/
Wskaźnik Wi-Fi szybko miga.	Robot łączy się z siecią.	/
Wskaźnik Wi-Fi jest stale włączony.	Robot pokazuje normalne połączenie z siecią.	/
Wskaźnik wody elektrolitycznej jest włączony.	Moduł wody elektrolitycznej działa prawidłowo.	/
Wskaźnik wody elektrolitycznej jest wyłączony.	Moduł wody elektrolitycznej się nie uruchamia.	/

## Wskaźniki stanu stacji odpylającej

Wskaźniki	Status	Rozwiązanie
Wskaźniki są wyłączone	Stacja odpylająca nie jest zasilana.	/
	Stacja odpylająca jest w stanie gotowości.	/
Biały wskaźnik stale się świeci.	Stacja odpylająca jest od pewnego czasu zasilana.	/
	Robot powraca do stacji odpylającej i zaczyna automatycznie zbierać pył.	/
	Stacja odpylająca zbiera pył.	/
Czerwony wskaźnik świeci się w sposób ciągły.	Worek na kurz jest pełny.	Prosimy wymienić worek na kurz.
Wskaźnik trybu czuwania jest wyłączony.	Worek na kurz nie jest zamontowany w odpowiednim miejscu lub stacja odpylająca nie jest szczelnie przykryta pokrywą górną.	Należy prawidłowo założyć worek na kurz i szczelnie zamknąć pokrywę górną.

## Korzystanie z aplikacji

Jeśli domowa nazwa Wi-Fi lub hasło zostanie zmienione, konieczne będzie ponowne nawiązanie połączenia z robotem.

1. Aplikacja obsługuje iOS 9.0 i wyższe, Android 6.0 i wyższe wersje systemu. Urządzenia Pad nie są obsługiwane. Kompatybilność z wersją systemu może być sprawdzona przez kliknięcie "Setting>About Mobile Phone" w telefonie komórkowym.
2. Ten model nie obsługuje routera szyfrującego WEP.
3. Konfiguracja dostępu do sieci wymaga sieci Wi-Fi o zakresie częstotliwości 2,4 GHz. Zakres częstotliwości 5 GHz nie jest obecnie kompatybilny.
4. Nie należy konfigurować dostępu do sieci w stanie ładowania.
5. Wi-Fi jest obowiązkowe do konfiguracji dostępu do sieci. Po pomyślnym skonfigurowaniu dostępu do sieci, aplikacja może być obsługiwana w środowisku sieci WiFi/2G/3G/4G, a robot może być sterowany zdalnie.
6. Jeśli hasło do domowej sieci Wi-Fi zostanie zmienione lub router zostanie wymieniony, urządzenie będzie wyświetlać tryb offline w aplikacji. Bez konieczności zmiany numeru konta w aplikacji, wystarczy ponownie skonfigurować dostęp do sieci dla urządzenia czyszczącego.



7. Jeśli inne osoby chcą korzystać z aplikacji do obsługi tego samego urządzenia czyszczącego, muszą zostać zaproszone do współpracy przez twórcę rodziny (pod warunkiem, że zaproszona osoba pobrała aplikację i zarejestrowała konto).
8. Po zmianie aplikacji, zarejestrowani użytkownicy mogą zostać poproszeni o usunięcie urządzenia z aplikacji mobilnej, a nowi
9. użytkownicy muszą jedynie bezpośrednio skonfigurować dostęp do sieci zgodnie z instrukcjami dostępu do sieci (jeśli zarejestrowani użytkownicy nie usuną urządzenia z Aplikacji mobilnej, zostanie ono usunięte automatycznie po pomyślnym skonfigurowaniu dostępu do sieci przez nowych użytkowników). Po pomyślnym skonfigurowaniu dostępu do sieci, następujące operacje spowodują usunięcie ustawień Wi-Fi i wymagana będzie ponowna konfiguracja dostępu do sieci. Przytrzymaj przycisk konfiguracji dostępu do sieci na urządzeniu przez 3 sekundy, a po usłyszeniu sygnału dźwiękowego wszystkie informacje o sieci Wi-Fi zostaną usunięte.

## PAROWANIE ROBOTA Z APLIKACJĄ NA TELEFONY KOMÓRKOWE

1. Upewnij się, że telefon komórkowy jest podłączony do domowej sieci Wi-Fi. Zapewnij sobie hasło ze swojej sieci Wi-Fi.
2. Pobierz aplikację ConnectLife Robot i zarejestruj robota, wykonując dwa kroki:
  - a) Zeskanuj kod QR lub wyszukaj aplikację ConnectLife Robot w sklepie Apple app store (<https://www.apple.com/app-store/>) lub Google Play (<https://play.google.com/store/apps>), a następnie ją pobierz.



Google Play Store



Apple store

- b) Otwórz aplikację, zarejestruj się i utwórz konto osobiste, postępując zgodnie z instrukcjami na ekranie.

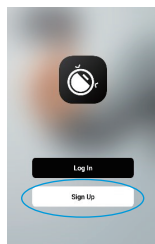

PL-21

3. Dodaj robota do aplikacji z listy dostępnych urządzeń, naciskając symbol „Dodaj urządzenie” lub „+”.

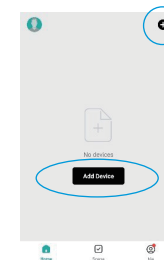

4. Jeśli twój telefon ma WŁĄCZONY Bluetooth, urządzenie może pojawić się w górnej części ekranu (LEWY dolny obraz), gdzie należy je wybrać i postępować zgodnie z instrukcjami w APLIKACJI. W przypadku ręcznego dodawania robota znajdź Małe AGD w zakładce PO LEWEJ, a następnie wybierz Robot Vacuum (Wi-Fi). Znajdziesz go, przewijając w dół możliwe urządzenia (dolne PRAWY zdjęcie).

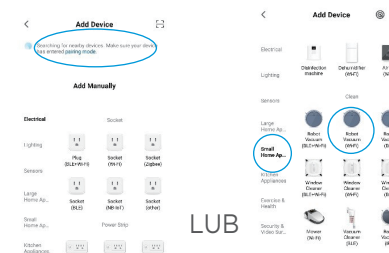

5. Postępuj zgodnie z dodatkowymi instrukcjami, aby zakończyć parowanie.

PL-22

# REGULARNA KONSERWACJA I SERWIS

## Konserwacja pojemnika na kurz (czyszczenie w razie potrzeby)

1. Wyjmij pojemnik na kurz: Ściśnij pojemnik na kurz dwoma palcami, a drugą ręką naciśnij klucz zwalniający, aby go wyjąć.

Klucz zwalniający pojemnik na kurz

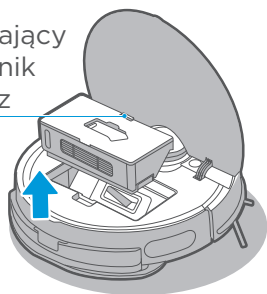

2. Usuwanie kurzu: otwórz pojemnik i usuń kurz z pojemnika.

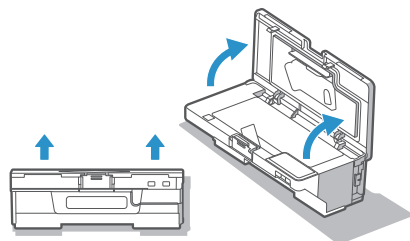

3. Wyciągnij filtr zgodnie z zamieszczoną na nim instrukcją.

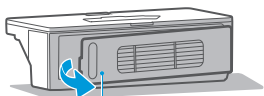

Zespół filtra

5. Oczyszczyć z pyłu otwór do zbierania pyłu w pojemniku na kurz.

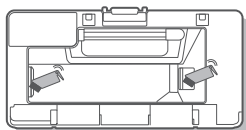

4. Wyczyść pojemnik na kurz, filtr i bawełnę filtracyjną; po wyczyszczeniu i całkowitym wysuszeniu zamontuj je ponownie, zamknij tylną pokrywę i sprawdź, czy jest zainstalowana prawidłowo (Zarówno pojemnik na kurz, jak i filtr można przepłukać wodą).

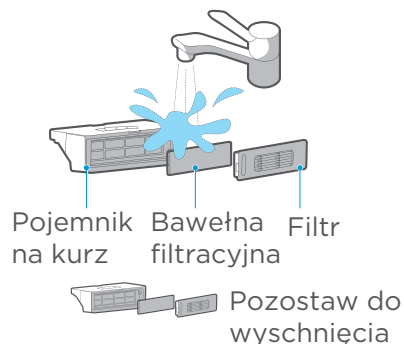

## Konserwacja mopa wibracyjnego (zalecane cotygodniowe czyszczenie)

1. Należy nacisnąć przycisk umieszczony na zbiorniku i pociągnąć, aby go zdjąć.

Zbiornik na wodę

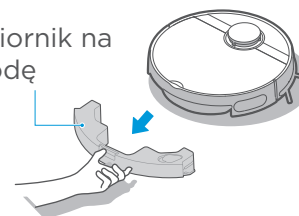

2. W przypadku zbiornika wibracyjnego należy pamiętać, że nie można usunąć podkładki, wystarczy wyjąć ściereczkę do mopa i umyć ją do następnego użycia.

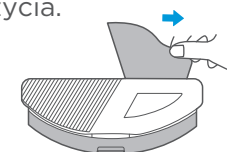

3. Odciągnij korek wlotu/wylotu wody ze zbiornika, aby spuścić całą wodę ze zbiornika. Przetrzyj powierzchnię zbiornika czystym ręcznikiem, nie płucząc zbiornika wibracyjnego wodą.

Wlot/ wylot wody

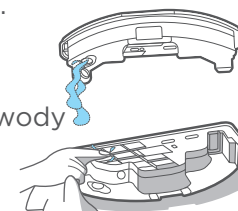

4. Przepłucz ściereczkę.

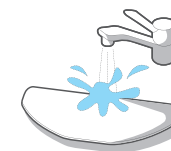

5. Wysusz mopa wibracyjnego i specjalną, przeznaczoną ściereczkę.

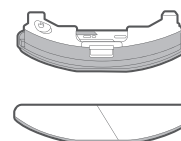

6. Regularnie usuwaj kamień wodny zgodnie z instrukcją obsługi. Napełnij zbiornik wodą do linii MAX, dodaj 5 g kwasu cytrynowego i pozostaw na 30 minut. Następnie wylej wodę i ponownie przepłucz czystą wodą. Powtórz powyższą procedurę czyszczenia w przypadku ciężkiego osadu. Podczas czyszczenia nie należy zasilać zbiornika energią elektryczną.

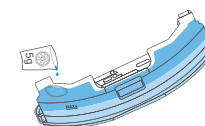

## Narzędzie do czyszczenia

1. Narzędzie do czyszczenia znajduje się nad pojemnikiem na kurz.

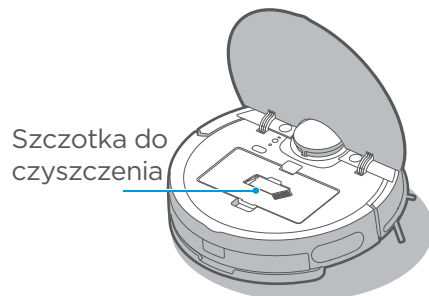

2. Użyj metody czyszczenia szczotki:
  - ① Przetnij ostrzem włosy na szczotce walcowej.
  - ② Wyszczotkuj przecięte włosy za pomocą szczotki do czyszczenia.

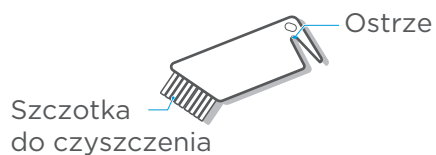

## Konserwacja szczotki walcowej (zalecane regularne czyszczenie)

1. Odwróć urządzenie dołem do góry, trzymaj rękę na górnym wycięciu pokrywy szczotki rolkowej. Naciśnij w dół, aby zdjąć pokrywę i wyciągnij ją. Następnie podnieś prawą stronę szczotki rolkowej, aby ją wyjąć.
2. Wyczyść szczotkę walcową i jej osłonę za pomocą szczotki do czyszczenia lub miękkiego ręcznika.



3. Umyj szczoteczkę wodą i wysusz ją.

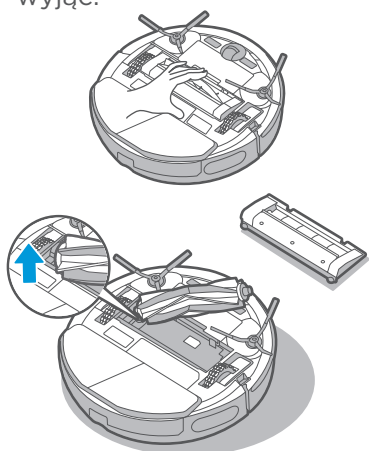
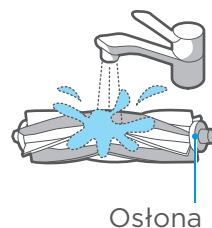

PL-25

4. Po zakończeniu czyszczenia, wciśnij pokrywę końcową z powrotem do korpusu szczotki.
5. Zamontuj korpus szczotki w komorze szczotki w kierunku pokazanym na rysunku.
6. Wciśnij i zatrzaśnij pokrywę szczotki walcowej do robota.

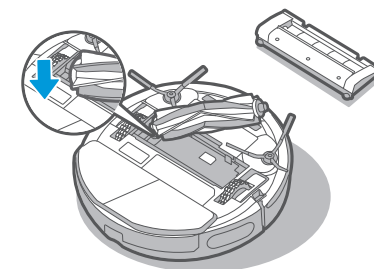

## Czyszczenie kół (zalecane regularne czyszczenie)

Obróć koła napędowe do przodu i do tyłu, aby usunąć z nich pozostałości. Wyczyść je za pomocą narzędzia do czyszczenia lub miękkiej ściereczki.

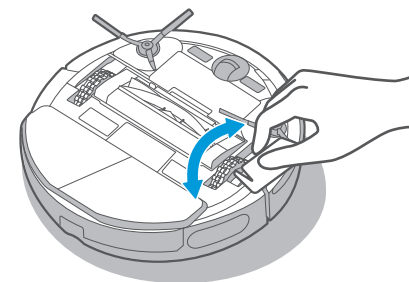

## Czyszczenie szczotek bocznych (zalecane regularne czyszczenie)

1. Wyjmij szczotki boczne.
2. Usuń pył przylegający do szczotek bocznych.

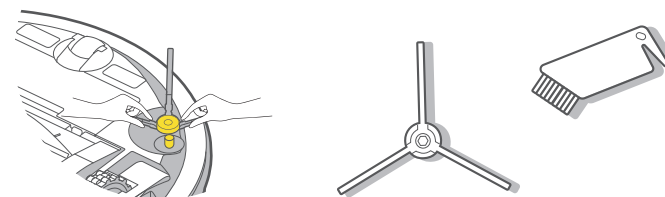

PL-26

## Czyszczenie czujnika i elementów sprężynowych (zalecane cotygodniowe czyszczenie)

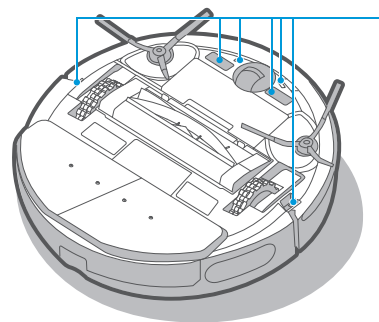

Delikatnie przetrzyj czujnik miękką, suchą szmatką, aby usunąć kurz z jego powierzchni.

Delikatnie przetrzyj chipy przeznaczone do ładowania miękką, suchą szmatką, aby zapewnić prawidłowe ładowanie.

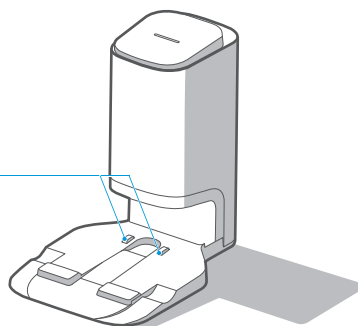

## Wymiana worka w stacji odpylającej (zalecana wymiana co miesiąc)

Wymij worek na kurz

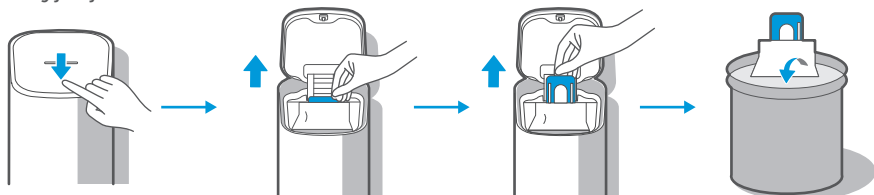

Przetrzyj sito filtracyjne

Zamontuj nowy worek na kurz

Zamknij górną pokrywę stacji odpylającej

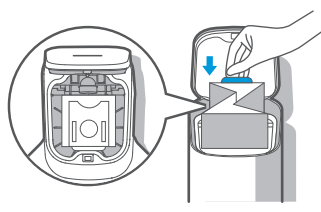
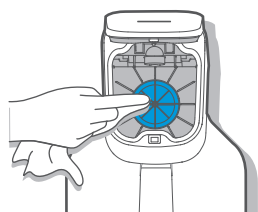

PL-27

## Konserwacja podstawy stacji odpylającej (zalecane regularne czyszczenie)

Odkręć śruby pokrywy kanału powietrza, w celu jej wyciągnięcia.

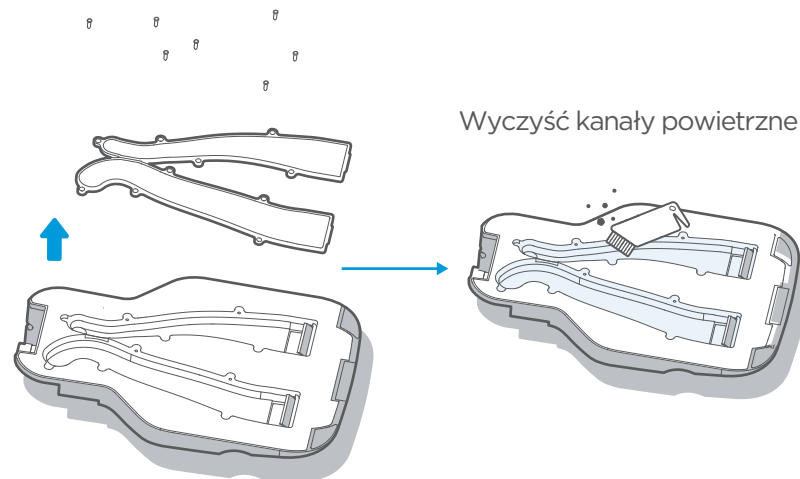

Wyczyść kanały powietrzne

## USUWANIE USTEREK URZĄDZENIA I DEDYKOWANEJ APLIKACJI

Opis błędu	Możliwe przyczyny	Rozwiązanie
Urządzenie nie ładuje się.	1. Jednostka główna nie ma kontaktu z chipami ładującymi.	1. Umieść urządzenie w odległości 1 m przed stacją dokującą i naciśnij przycisk powrotu do ładowania.
Urządzenie nie powraca do stanu naładowania.	1. Stacja dokująca jest ustawiona nieprawidłowo.	1. Patrz strona 12 w podręczniku.
Urządzenie zostało zablokowane.	1. Urządzenie jest zaplątane lub zakleszczone przez przedmioty znajdujące się na podłodze (np. przewody). 2. Szczotki boczne i szczotka walcowa są zablokowane, przez co robot nie może się prawidłowo poruszać. 3. Obudowa urządzenia jest zablokowana przez obce przedmioty.	1. Uprzątnij znajdujące się na podłodze przewody i inne przedmioty. 2. Pozbądź się pozostałości, które utknęły w szczotce walcowej/ szczotkach bocznych i postaw urządzenie na płaskim podłożu, aby je uruchomić. 3. Po usunięciu przeszkód, oczyść odpowiedni obszar lub wyłącz obszar w aplikacji.

PL-28

Opis błędu	Możliwe przyczyny	Rozwiązanie
Urządzenie nie kończy czyszczenia i powraca do ładowania.	1. Urządzenie wykrywa niski poziom naładowania baterii.	1. Spróbuj ponownie naładować urządzenie.
Czyszczenie niezgodne z harmonogramem.	1. Zaplanowane czyszczenie zostało odwołane. 2. Urządzenie jest w trybie „Do Not Disturb” (Nie przeszkadzać).	1. Zmień harmonogram. 2. Zamknij tryb lub ustaw czas trwania trybu.
Urządzenie nie pracuje.	1. Lewe lub prawe koło jest zawieszona.	1. Umieść urządzenie na płaskim podłożu, aby je uruchomić.
Jednostka główna wyłączona.	1. Pokrywa ochronna modułu nawigacyjnego jest zakleszczona. 2. Przed robotem znajdują się przeszkody. 3. Płyta odbojowa jest zablokowana 4. Czujnik zapobiegający spadaniu jest pokryty kurzem.	1. Sprawdź pokrywę ochronną i usuń obce elementy. 2. Spróbuj usunąć przeszkody. 3. Stuknij w płytę odbojową, aby usunąć ciała obce. 4. Wyczyść kurz z powierzchni soczewki czujnika zapobiegającego spadaniu.
Jednostka główna nie wydaje głosów.	1. Dźwięk jest ustawiony jako wyciszony lub ściśniony.	1. Zwiększ głośność.
Robot przypomina, że hasło nie jest poprawne.	1. Hasło domowego Wi-Fi nie jest poprawne i powoduje, że robot nie łączy się z Internetem.	1. Naciśnij długo przycisk Wi-Fi, aż usłyszysz dźwięk "bip", a następnie wprowadź hasło, aby połączyć się z Internetem.
Potrzeba zbyt wiele czasu podczas drugiego kroku połączenia Wi-Fi i pokazuje się niepowodzenie połączenia.	1. Nie udało się połączyć Bluetooth.	1. Zresetuj Bluetooth. 2. Ponownie uruchom robota. 3. Naciśnij długo przycisk Wi-Fi, aby ponownie uruchomić połączenie sieciowe
Potrzeba zbyt wiele czasu podczas drugiego kroku połączenia Wi-Fi i pokazuje się niepowodzenie połączenia.	1. Sprawdź, czy sieć jest prawidłowo podłączona. 2. Robot jest zbyt daleko od routera i odbiera słaby sygnał. 3. Urządzenia mające dostęp do routera mają przekroczone limity. 4. Hasła Wi-Fi zawierają znaki specjalne, takie jak spacje lub znaki interpunkcyjne.	1. Podłącz ponownie robota do sieci Wi-Fi. 2. Umieść robota bliżej routera podczas łączenia. 3. Użyj hotspotu w telefonie, aby połączyć robota. Jeśli to nie zadziała, zmniejsz liczbę użytkowników mających dostęp do routera lub zwiększ liczbę routerów i spróbuj ponownie. 4. Zresetuj hasło Wi-Fi, unikając używania znaków specjalnych.

Opis błędu	Możliwe przyczyny	Rozwiązanie
Potrzeba zbyt wiele czasu podczas trzeciego kroku połączenia Wi-Fi i pokazuje się niepowodzenie połączenia.	1. Nie udaje się powiązać konta. 2. Sygnał sieci jest niestabilny.	1. Ponownie zaloguj się do aplikacji. 2. Gdy sygnał sieci jest dobry, naciśnij długo przycisk Wi-Fi, aby ponownie uruchomić połączenie.
Aplikacja pokazuje utracone połączenia.	1. Twój telefon nie jest prawidłowo podłączony do sieci. 2. Twój router nie działa normalnie. 3. Twój robot czyszczący nie jest włączony. 4. Konfiguracja Wi-Fi robota jest wyczyszczona. 5. Hasło Wi-Fi jest modyfikowane lub sieć jest zmieniona.	1. Podłącz ponownie telefon do sieci. 2. Zrestartuj swój router. 3. Włącz przełącznik zasilania robota sprząającego. 4. Dodaj nowe urządzenie do aplikacji. 5. Po uruchomieniu robota naciśnij długo przycisk łączenia z siecią przez 3 sekundy, aż usłyszysz dźwięk "bip". 6. Ponownie dodaj robota zgodnie z instrukcją obsługi w telefonie komórkowym.
Operacje aplikacji otrzymują opóźnione odpowiedzi.	1. Sieć jest zajęta. 2. Twoja komórka odbiera słaby sygnał Wi-Fi. 3. Przepustowość pasma sieci jest niewystarczająca.	1. Zrestartuj router i zmniejsz liczbę użytkowników mających do niego dostęp. 2. Sprawdź ustawienia telefonu komórkowego. 3. Zwiększ przepustowość sieci.
Jednostka główna nie zbiera automatycznie pyłu po powrocie do stacji odpylającej.	1. Worek na kurz jest pełny. 2. Górna pokrywa stacji odpylającej jest otwarta. 3. Worek na pył nie jest wsunięty do końca.	1. Wymień na nowy worek na pył, patrz więcej szczegółów na stronie 27. 2. Dokładnie zamknij górną pokrywę 3. Włóż worek na kurz do końca.
Po zakończeniu odpylania odpady w pojemniku nie są zbierane w stacji odpylania.	1. Kanały powietrzne stacji odpylającej są zatkane przez ciała obce.	1. Oczyszczyć kanały powietrzne stacji odpylającej.
Śmieci wypadają z jednostki głównej podczas jej pracy.	1. Port odbioru pyłu w pojemniku na pył jest zakleszczony przez ciała obce.	1. Usuń ciała obce z portu odbioru pyłu.

# ИНСТРУКЦИЯ ПО БЕЗОПАСНОСТИ

## Обращение с пылесосом

1. Допускается использование прибора детьми старше 8 лет и людьми с ограниченными физическими, сенсорными и умственными способностями или с недостатком опыта или знаний, только если они находятся под присмотром или получили инструкции по безопасному использованию прибора и понимают опасности, связанные с его эксплуатацией.  
Не позволяйте детям играть с прибором. Дети могут очищать и осуществлять обслуживание прибора только под присмотром.
2. Извлекайте вилку из розетки перед обслуживанием и очисткой прибора. Выключайте прибор перед обслуживанием и очисткой.
3. Для замены поврежденного шнура питания используйте специальный шнур или комплект, который можно приобрести в сервисном центре.
4. ПРЕДУПРЕЖДЕНИЕ! Для зарядки аккумуляторной батареи используйте только зарядную док-станцию, входящую в комплект прибора.  
Используйте только зарядную док-станцию BS2101.
5. В данном приборе используются аккумуляторные батареи, замену которых может производить только квалифицированный специалист.

RU-01

6. Запрещается размещать прибор рядом с источниками открытого огня, тепла и непогашенными окурками. Запрещается использовать прибор для уборки следующих предметов:
  - 1) любой жидкости, например, воды и растворителей,
  - 2) мелкодисперсных частиц (известь, цементная пыль и другой строительный мусор),
  - 3) горячих предметов, например, угольков, непогашенных окурков,
  - 4) острых предметов, например, осколков стекла,
  - 5) взрывоопасных и легковоспламеняющихся веществ (бензин, спиртосодержащие жидкости и т. д.).
7. Перед использованием прибора уберите с пола хрупкие предметы (например, стеклянные стаканы, лампы и т. д.) и предметы, которые могут запутаться в боковых щетках, роликовой щетке или колесиках (например, провода, занавески и т. д.).
8. Следите, чтобы волосы и одежда не попадали на колесики или роликовую щетку во время использования, очистки и обслуживания прибора.
9. Запрещается использовать прибор на высоте более 2000 метров.



RU-02

#### 10. Правильная утилизация изделия

Символ на изделии или его упаковке указывает, что изделие не подлежит утилизации вместе с бытовыми отходами на территории ЕС.

Утилизируйте отходы должным образом, чтобы предотвратить негативное воздействие на окружающую среду и здоровье человека вследствие неподобающего обращения с отходами и способствовать устойчивому повторному использованию материальных ресурсов. Отслужившее изделие сдайте в пункт сбора электротехники или в магазин, в котором вы приобрели изделие. Они могут передать изделие на безопасную утилизацию.

#### 11. Информация о гарантии

Производитель предоставляет гарантию в соответствии с законодательством страны проживания потребителя сроком не менее 2 лет, начиная с даты продажи прибора конечному потребителю.

Гарантия распространяется только на дефекты комплектующих или изготовления.

Ремонт по гарантии может осуществляться только в авторизованном сервисном центре.

При предъявлении претензии по гарантии необходимо предоставить оригинал чека, подтверждающего покупку (с датой покупки).

Гарантия не распространяется на случаи:

- обычного износа в результате эксплуатации,
- неправильного использования, например, перегрузки прибора, использования неоригинальных принадлежностей,
- применения силы, повреждений, вызванных внешними воздействиями,
- повреждений, вызванных несоблюдением инструкции по эксплуатации, например, в результате подключения к неподходящей электросети или несоблюдения указаний по установке,
- частичной или полной разборки прибора.

#### 12. Wi-Fi: 2400-2483,5 МГц, МАКС. МОЩНОСТЬ: 20 дБм.

МАКС. МОЩНОСТЬ BLUETOOTH: 10 дБм.

Для соответствия требованиям к воздействию радиочастотного излучения необходимо соблюдать расстояние между антенной прибора и людьми во время работы прибора не менее 20 сантиметров. Для соответствия требованиям не рекомендуется работать на расстоянии ближе, чем указанное расстояние.

#### 13. ЛАЗЕРНОЕ УСТРОЙСТВО КЛАССА 1 НЕВИДИМОЕ ЛАЗЕРНОЕ ИЗЛУЧЕНИЕ

(Примечание. Лазер относится к классу 1 в соответствии со стандартом IEC 60825-1:2014.)

## **Обращение с зарядной док-станцией**

1. «ВАЖНЫЕ МЕРЫ ПРЕДОСТОРОЖНОСТИ – СОХРАНИТЕ ЭТИ МЕРЫ ПРЕДОСТОРОЖНОСТИ» И «ОПАСНО – СНИЖЕНИЕ РИСКА ВОЗГОРАНИЯ ИЛИ ПОРАЖЕНИЯ ЭЛЕКТРИЧЕСКИМ ТОКОМ, ВНИМАТЕЛЬНО СЛЕДУЙТЕ ЭТИМ УКАЗАНИЯМ»
2. Допускается использование прибора детьми старше 8 лет и людьми с ограниченными физическими, сенсорными и умственными способностями или с недостатком опыта или знаний, только если они находятся под присмотром или получили инструкции по безопасному использованию прибора и понимают опасности, связанные с его эксплуатацией.  
Не позволяйте детям играть с прибором.  
Дети могут очищать и осуществлять обслуживание прибора только под присмотром.
3. Извлекайте вилку из розетки перед обслуживанием и очисткой прибора.  
Выключайте прибор перед обслуживанием и очисткой.
4. Для замены поврежденного шнура питания используйте специальный шнур или комплект, который можно приобрести в сервисном центре.
5. Зарядная док-станция предназначена только для работы с моделью RVCLS144AB. (Тип аккумуляторной батареи: Li-Ion, DC 14,4 В, 5200 мАч.)

Зарядная док-станция автоматически начинает зарядку после возвращения пылесоса на док-станцию.

6. Предупреждение! Зарядное устройство (док-станция) не предназначено для зарядки непerezаряжаемых батарей.
7. ВНИМАНИЕ! Во избежание опасности из-за непреднамеренного сброса термовыключателя не подключайте прибор к электросети через внешнее отключающее устройство, например, таймер, а также к электросети, в которой поставщик производит частые отключения электроэнергии.

## **Обращение с аккумуляторной батареей**

1. Перед извлечением аккумуляторной батареи необходимо отключить прибор от питания.
2. Не снимайте аккумуляторную батарею самостоятельно.
3. Для замены аккумуляторной батареи обратитесь в сервисный центр.
4. Утилизируйте аккумуляторную батарею согласно местному законодательству и правилам.
5. Не разбирайте, не вскрывайте и не измельчайте аккумуляторную батарею.
6. Не нагревайте и не бросайте батарею в огонь. Не подвергайте воздействию прямого солнечного света.
7. Не замыкайте контакты батарей.
8. Не храните батареи рядом с металлическими предметами, которые могут замкнуть их контакты.

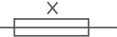

9. Не подвергайте батареи механическому воздействию.
10. В случае протечки батареи избегайте контакта вылившейся жидкости с глазами или кожей. В случае контакта промойте пораженное место водой и обратитесь к врачу.

	[IEC 60417-5957 (2004-12)]	Только для использования внутри помещений
	[ISO 7000-0790 (2004-01)]	Ознакомьтесь с инструкцией
	[IEC 60417-5031 (2002-10)]	Постоянный ток
	Маркировка плавкого предохранителя согласно IEC 60127	
	[IEC 60417-5032 (2002-10)]	Переменный ток
	[IEC 60417-5172 (2003-02)]	Оборудование класса II

11. Не используйте для зарядки другие зарядные устройства, кроме специально предусмотренных производителем для использования с данным прибором.
12. Не используйте батареи, не предназначенные для использования с данным прибором.
13. Не вставляйте батареи разных производителей, емкости, размера или типа в прибор.
14. Храните батареи в недоступном для детей месте.
15. В случае проглатывания батареи немедленно обратитесь к врачу.
16. Следите, чтобы батареи были чистыми и сухими.
17. Не оставляйте батареи заряжаться после полной зарядки.
18. Если батареи не использовались длительное время, рекомендуется полностью зарядить и разрядить их несколько раз для достижения максимальной производительности.
19. Соблюдайте температурный режим при использовании батарей ( $20^{\circ}\text{C} \pm 5^{\circ}\text{C}$ ), чтобы обеспечить их максимальную производительность.
20. Сохраните оригинальную документацию продукта для дальнейшего использования.
21. Если аккумуляторная батарея долгое время находится в режиме низкого заряда, она может повредиться. Перед хранением рекомендуется достаточно зарядить батарею.

# ТЕХНИЧЕСКИЕ ДАННЫЕ

1. Модель: RVCLS144AB
2. Напряжение при зарядке: 16,9 В $\equiv$
3. Номинальное напряжение: 14,4 В $\equiv$
4. Номинальная мощность: 55 Вт
5. Модель зарядной док-станции: BS2101
6. Питание зарядной док-станции: 220-240 В~, 50-60 Гц, 765 Вт
7. Выходное напряжение зарядной док-станции: 16,9 В $\equiv$ , 2 А
8. Модель аккумуляторной батареи: BP14452F
9. Номинальное напряжение аккумуляторной батареи: 14,4 В $\equiv$
10. Емкость аккумуляторной батареи: 5200 мАч, 74,88 Втч
11. Предельное напряжение при зарядке: 16,8 В $\equiv$

# ВВЕДЕНИЕ

## Аксессуары

### Верхний уровень

Инструкция по эксплуатации

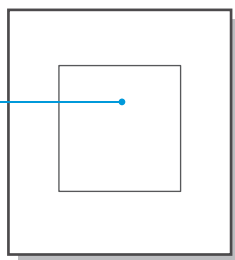

### Нижний уровень

Станция самоочистки

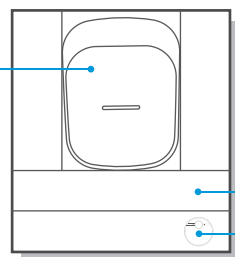

Контейнер для принадлежностей

Робот-пылесос

RU-09

## Устройство робота-пылесоса

### Вид спереди (с закрытой крышкой)

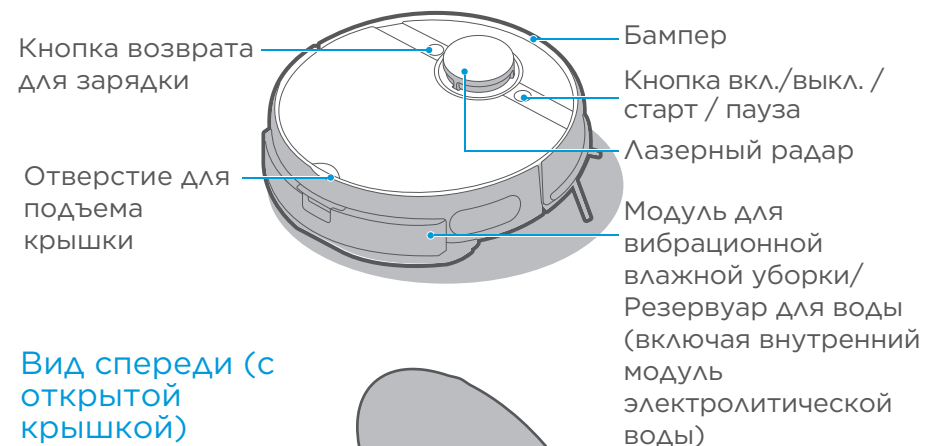

### Вид спереди (с открытой крышкой)

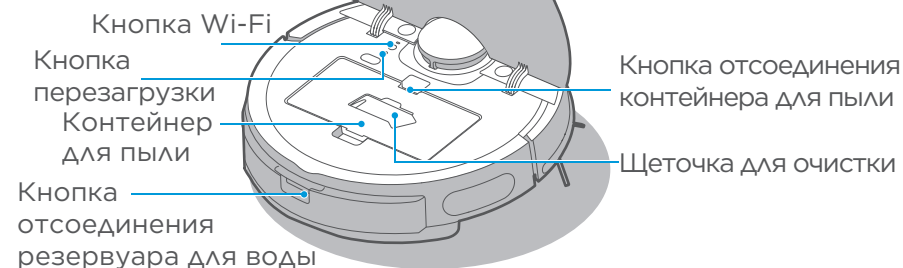

### Вид снизу

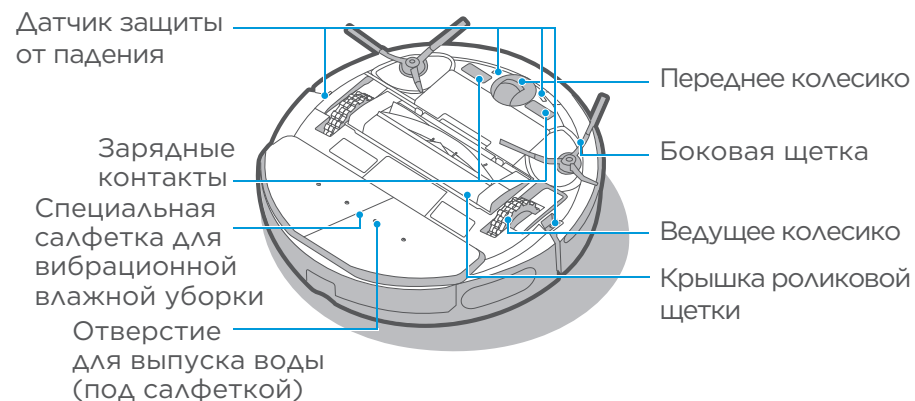

RU-10

## Устройство станции самоочистки

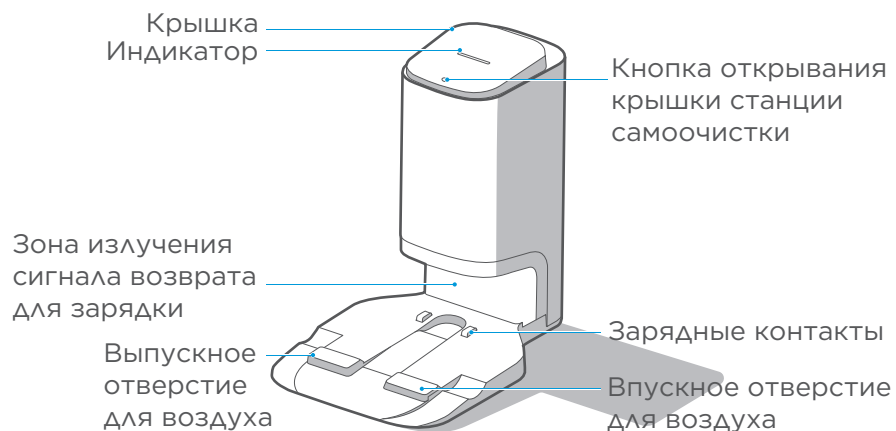

## Вид снизу

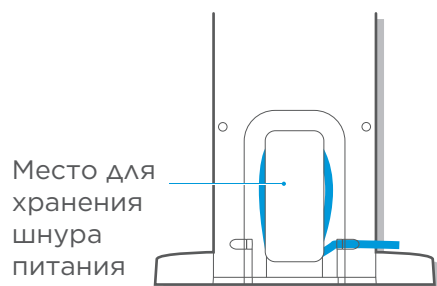

RU-11

## УСТАНОВКА

### Установка станции самоочистки

1. Установите станцию самоочистки на твердом полу у стены.
2. Установите станцию самоочистки в зоне покрытия сети Wi-Fi, что обеспечит стабильное соединение робота-пылесоса с сетью и нормальную работу приложения.

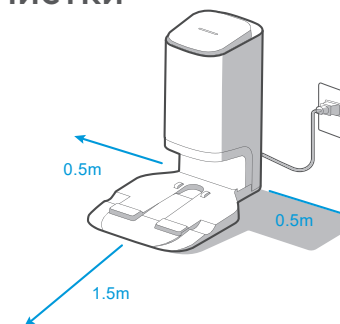

### ⚠ Внимание!

1. Не устанавливайте в зоне действия прямого солнечного света.
2. Не загромождайте зону излучения сигнала станции самоочистки предметами и не наклеивайте в этой зоне наклейки.

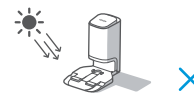

3. Не устанавливайте станцию самоочистки на ковры и мягкие поверхности.

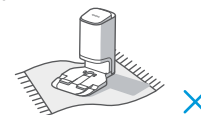

5. Уберите шнур питания.

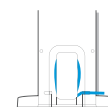

7. Следите, чтобы зарядные контакты станции самоочистки были сухие и чистые, регулярно очищайте и протирайте их.



4. Следите, чтобы зона зарядки была сухой.



6. Если в помещении имеются зарядные станции других пылесосов, уберите их перед использованием станции самоочистки.



RU-12

## Использование модуля для вибрационной влажной уборки

1. Нажмите кнопку на резервуаре для воды и снимите резервуар.

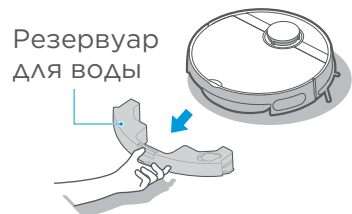

2. Извлеките резиновую пробку и наполните резервуар водой до отметки MAX.



3. Прикрепите специальную салфетку на модуль для вибрационной влажной уборки, совместив по центральному шву. Для очистки/замены специальной салфетки, просто отлепите ее.

Специальная салфетка для вибрационной влажной уборки

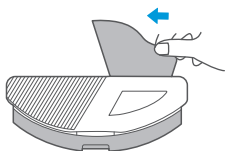

4. Установите модуль для вибрационной влажной уборки на пылесос и нажмите на него до защелкивания.

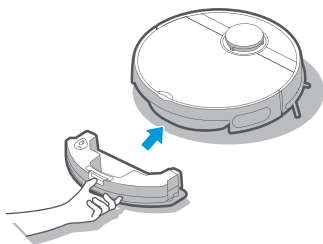

3. Не запускайте влажную уборку на коврах.

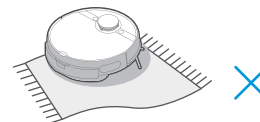

4. Не наполняйте резервуар горячей водой во избежание его деформации из-за высокой температуры.



5. Перед установкой модуля для вибрационной влажной уборки проверьте, что контакт сухой и чистый.

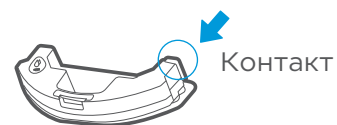

6. Объем воды, используемый для влажной уборки, можно регулировать в приложении.

Скорость воды



## Установка боковых щеток

1. При установке ориентируйтесь на цвет клипс и гнезд боковых щеток. Вставьте боковую щетку в гнездо соответствующего цвета до защелкивания.

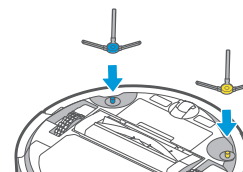

2. Чтобы снять боковую щетку, переверните пылесос, возьмитесь за прорезиненное основание щетки (не тяните за щетинки щетки с усилием) обеими руками и потяните вверх.

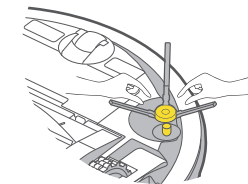

## ⚠ Внимание!

1. Наполняйте резервуар водопроводной, а не очищенной водой.



2. Не добавляйте в резервуар стиральный порошок, средства для стирки, чистящие средства, дезинфицирующие средства, в том числе для рук, неизвестные маслянистые жидкости и щелочные вещества.



## Зарядка пылесоса

Перед первым использованием поставьте пылесос на станцию и убедитесь, что он заряжается. После зарядки запустите работу пылесоса.

В дальнейшем пылесос автоматически возвращается на зарядную док-станцию после завершения уборки.

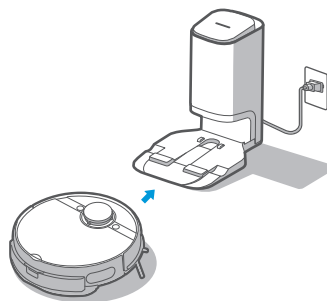

## Указания перед использованием

1. Перед уборкой уберите с пола предметы, которые легко повредить или разбить при движении пылесоса или которые могут представлять опасность.

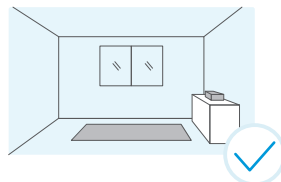

2. Используйте предметы для блокировки движения пылесоса или создайте виртуальную стену в приложении.

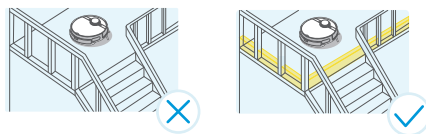

3. Если есть область, которая не нуждается в уборке или где пылесос может застрять, создайте запретную зону или виртуальную стену в соответствующем месте на карте в приложении, чтобы пылесос не заезжал в эту область.

## ⚠ Внимание!

Если пылесос не заряжается, проверьте, не закрыты ли зарядные контакты снизу пылесоса ворсинками боковых щеток.

Если закрыты, вручную поверните соответствующую боковую щетку, чтобы освободить контакты.

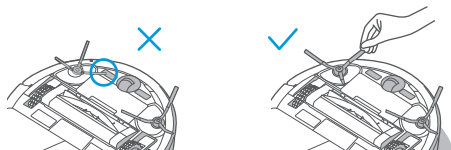

RU-15

# ИСПОЛЬЗОВАНИЕ

## Включение

1. При установке пылесоса на зарядную док-станцию для зарядки он автоматически включается (рекомендовано).
2. Нажмите и удерживайте 3 секунды кнопку . Индикатор питания начнет мигать и раздастся звуковой сигнал. Затем индикатор питания перестанет мигать и будет гореть постоянно, показывая, что пылесос включен.

## Запуск уборки

1. В режиме ожидания нажмите кнопку в течение 1 секунды, и пылесос начнет уборку всей комнаты.
2. Если вы хотите сделать влажную уборку, сначала проверьте, правильно ли установлен модуль для вибрационной влажной уборки.

## Приостановка уборки

Во время уборки нажмите кнопку в течение 1 секунды. Пылесос приостановит уборку и перейдет в режим ожидания.

## Возврат для зарядки



1. После завершения уборки пылесос возвращается для зарядки. Индикатор возврата для зарядки горит красным цветом.  
Если пылесос возвращается для зарядки из-за низкого уровня заряда батареи, индикатор возврата для зарядки мигает.
2. ① В режиме ожидания нажмите кнопку в течение 1 секунды, и пылесос направится к зарядной док-станции.  
② В режиме уборки нажмите кнопку в течение 1 секунды, и пылесос приостановит уборку. Затем нажмите кнопку в течение 1 секунды, и пылесос направится к зарядной док-станции.
3. В некоторых случаях (например, батарея разряжена, пылесос застрял и т. д.) пылесос не может вернуться на зарядку автоматически. Переместите пылесос на зарядную док-станцию вручную.

## Поиск и устранение неисправностей

При возникновении неисправности в работе пылесоса индикатор питания быстро мигает. Нажмите кнопку в течение 1 секунды, чтобы сбросить неисправность.

RU-16

## Подключение пылесоса к станции

1. Быстрое подключение. Когда пылесос находится в выключенном состоянии, нажмите и удерживайте кнопку  в течение 3 секунд. Подключение будет выполнено автоматически после включения пылесоса. Двойной звуковой сигнал означает успешное подключение.
2. Подключение вручную. Когда пылесос находится во включенном состоянии, одновременно нажмите и удерживайте кнопки  и  в течение 3 секунд. В случае успешного подключения раздастся двойной звуковой сигнал и индикатор станции мигнет 3 раза.

## Выключение

1. Нажмите и удерживайте кнопку  в течение 3 секунд, и индикатор питания начнет мигать.
2. Раздастся звуковой сигнал, и индикатор питания погаснет, показывая, что пылесос успешно выключился.

## Внимание!

1. Если из-за низкого уровня заряда батареи уборку запустить невозможно, зарядите пылесос.
2. В случае низкого уровня заряда батареи во время уборки пылесос автоматически возвращается на станцию для подзарядки и после полной зарядки возвращается к уборке с места, где она была прервана.



3. Во время зарядки индикатор питания медленно мигает, а после завершения зарядки постоянно светится.
4. Через 10 минут после нахождения в режиме ожидания пылесос переходит в спящий режим. Чтобы вывести пылесос из спящего режима, нажмите любую кнопку.

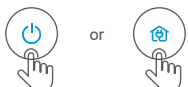

5. Пылесос нельзя выключить, если он находится на зарядной док-станции. Чтобы выключить пылесос, снимите его со станции.

## Очистка контейнера для пыли

### 1. Настройка длительности и частоты очистки контейнера для пыли

Настройки очистки контейнера для пыли можно менять в приложении ConnectLife Robot для робота-пылесоса. Длительность очистки контейнера для пыли устанавливается в диапазоне от 6 до 14 секунд. Частоту очистки контейнера для пыли можно установить: после одной, после трех или после пяти уборок.

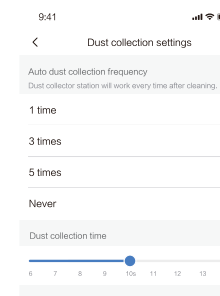

### 2. Автоматическая очистка контейнера для пыли

После возвращения пылесоса на станцию самоочистки она включается автоматически при наступлении запланированного времени очистки.

### 3. Очистка контейнера для пыли в ручном режиме

После завершения уборки пылесос можно отправить на станцию самоочистки в ручном режиме. Очистка контейнера для пыли начнется автоматически при наступлении запланированного времени очистки.

### 4. Очистка контейнера для пыли в ручном режиме через приложение

После возвращения пылесоса на станцию самоочистки нажмите кнопку Manual dust collection (Очистка контейнера для пыли в ручном режиме), чтобы начать очистку контейнера от пыли.

**Примечание:** Чтобы продлить срок службы мотора, станция самоочистки постепенно увеличивает мощность. Во время очистки шум может усиливаться. Это нормально.

## Индикаторы состояния на пылесосе

Индикация	Состояние	Решение
Индикатор режима ожидания постоянно горит.	Пылесос находится в режиме ожидания, выполняет уборку и возвращается для подзарядки после завершения уборки.	/
Индикатор режима ожидания не горит.	Пылесос находится в спящем режиме/выключен.	/
Индикатор режима ожидания быстро мигает.	Сбой в работе пылесоса.	Решения по устранению неисправностей см. в разделе «Поиск и устранение неисправностей» (стр.16).
Индикатор режима ожидания медленно мигает.	Пылесос заряжается.	/
Индикатор возврата для зарядки постоянно горит.	Пылесос вернулся на подзарядку после завершения уборки.	/
Индикатор возврата для зарядки мигает.	Пылесос вернулся на подзарядку из-за низкого уровня заряда батареи.	/
Индикатор возврата для зарядки не горит.	Пылесос находится в режиме ожидания/выполняет уборку/заряжается.	/
Индикатор Wi-Fi не горит.	Пылесос не подключен к сети или отключился от сети.	/
Индикатор Wi-Fi медленно мигает.	Пылесос ожидает подключения к сети.	/
Индикатор Wi-Fi быстро мигает.	Пылесос подключается к сети.	/
Индикатор Wi-Fi горит постоянно.	Нормальное соединение пылесоса с сетью.	/
Индикатор электролитической воды горит.	Работает модуль электролитической воды.	/
Индикатор электролитической воды не горит.	Модуль электролитической воды не запускается.	/

## Индикаторы состояния на станции самоочистки

Индикация	Состояние	Решение
Выключено	Станция самоочистки не подключена к питанию.	/
	Станция самоочистки находится в режиме ожидания.	/
Белый индикатор постоянно горит.	Станция самоочистки некоторое время назад подключена к питанию.	/
	Пылесос недавно вернулся на станцию самоочистки, начинается автоматическая очистка контейнера от пыли.	/
Красный индикатор постоянно горит.	Станция самоочистки удаляет пыль из пылесоса.	/
	Мешок для пыли заполнен.	Замените использованный мешок для пыли на новый.
Красный индикатор мигает.	Мешок для пыли не установлен или не плотно закрыта крышка станции самоочистки.	Установите мешок для пыли и плотно закройте крышку.

## ИСПОЛЬЗОВАНИЕ ПРИЛОЖЕНИЯ

### ПРИМЕЧАНИЕ:

If your home Wi-Fi name or password is changed, you will need to re-establish connection with your robot vacuum.

1. Приложение поддерживает версии ОС для телефонов iOS 9.0 и выше, Android 6.0 и выше и не поддерживает ОС для планшетов. Версию ОС телефона можно проверить в меню телефона «Настройки» – «О телефоне».
2. Данная модель не поддерживает маршрутизатор с шифрованием WEP.
3. Для настройки доступа к сети требуется сеть Wi-Fi с полосой частот 2,4 ГГц, полоса 5 ГГц пока не поддерживается. Не настраивайте сеть во время зарядки прибора.
4. Сеть Wi-Fi необходима для управления прибором.
5. После настройки доступа к сети приложение может работать в сетях Wi-Fi/2G/3G/4G, и пылесосом можно управлять удаленно.
6. Если изменить пароль домашней сети Wi-Fi, будет отображаться, что прибор находится вне сети.

7. Чтобы другие пользователи могли управлять этим же прибором через приложение, владелец прибора должен их пригласить в приложение, отправив прибор в аккаунт нового пользователя (при условии, что приглашенный установил приложение и зарегистрировал аккаунт).
8. Прибор удаляется из списка приборов прежнего владельца прибора, если новый владелец аккаунта успешно подключит прибор.
9. После успешной настройки доступа к сети следующие действия приведут к сбросу настроек Wi-Fi, и потребуются повторная настройка доступа к сети: если нажать и удерживать кнопку Wi-Fi на приборе 3 секунды, раздастся звуковой сигнал, и вся информация Wi-Fi будет удалена.

## СОПРЯЖЕНИЕ ПРИБОРА С МОБИЛЬНЫМ ПРИЛОЖЕНИЕМ

1. Убедитесь, что ваш телефон подключен к домашней сети Wi-Fi. Введите пароль от вашей сети Wi-Fi.
2. Скачайте приложение ConnectLife Robot и зарегистрируйте прибор в два шага:
  - а) Отсканируйте QR-код или найдите приложение ConnectLife Robot: в магазине приложений Apple (<https://www.apple.com/app-store/>) или магазине Google Play (<https://play.google.com/store/apps>) и загрузите.



Google Play Store



Apple store

- б) Откройте приложение и создайте аккаунт, следуя подсказкам в приложении.

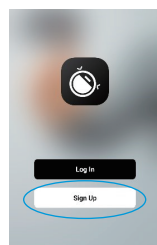

RU-21

3. Добавьте ваш пылесос в приложение. Для этого нажмите кнопку «Добавить прибор» или «+» на основном экране приложения и выберите ваш пылесос из списка продуктов.

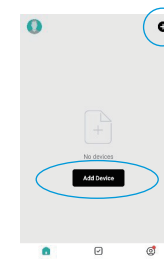

4. Если на вашем телефоне включен Bluetooth, прибор может появиться в верхней части экрана приложения (рисунок ниже СЛЕВА). Выберите его и следуйте указаниям в приложении. Если вы добавляете прибор вручную, СЛЕВА откройте вкладку «Малая бытовая техника» и выберите «Robot Vacuum (Wi-Fi)». Чтобы найти его, прокрутите список приборов (рисунок ниже СПРАВА).

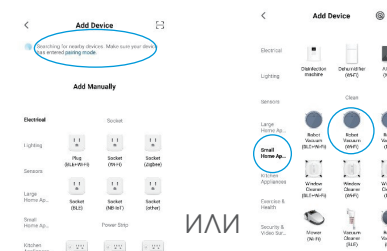

5. Для завершения сопряжения следуйте дополнительным указаниям.

RU-22



# ОЧИСТКА И ОБСЛУЖИВАНИЕ

## Очистка контейнера для пыли (при необходимости)

1. Извлечение контейнера для пыли: возьмите контейнер для пыли двумя пальцами, свободной рукой нажмите кнопку отсоединения и извлеките контейнер.

Кнопка отсоединения контейнера для пыли

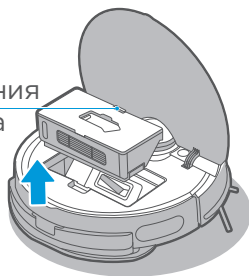

2. Очистка от пыли: откройте контейнер и вытряхните мусор.

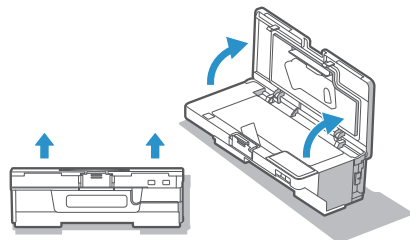

3. Снимите блок фильтра в соответствии с текстовыми подсказками на блоке.

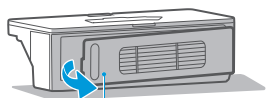

Блок фильтра

5. Удалите пыль из отверстия для засасывания на контейнере для пыли.

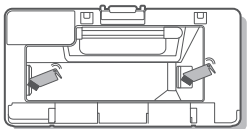

4. Очистите контейнер для пыли, блок фильтра и хлопковый фильтр, полностью просушите и установите на место. Закройте заднюю крышку и проверьте, правильно ли она закрыта. (Контейнер для пыли и блок фильтров можно мыть водой.)

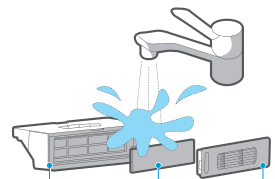

Контейнер для пыли    Хлопковый фильтр    Блок фильтра

Просушите на воздухе

## Очистка модуля для вибрационной влажной уборки (рекомендуется еженедельная очистка)

1. Нажмите кнопку на резервуаре для воды и снимите резервуар.

Резервуар для воды

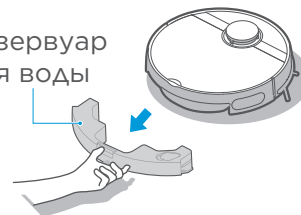

2. Накладка с вибрационного резервуара не снимается. Снимите только салфетку для мытья пола и промойте.

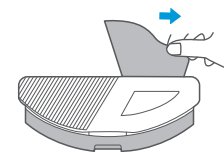

3. Извлеките пробку заливного/сливного отверстия и слейте воду из резервуара. Протрите резервуар чистой тканью. Не мойте резервуар под водой.

Заливное/сливное отверстие

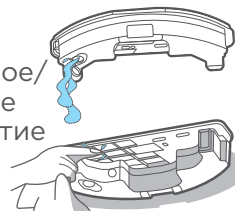

4. Промойте специальную салфетку для вибрационного мытья пола.



5. Просушите модуль для вибрационной влажной уборки и специальную салфетку для вибрационной уборки.



6. Регулярно очищайте резервуар для воды от известковых отложений в соответствии с инструкцией по эксплуатации. Наполните резервуар водой до отметки MAX, добавьте 5 граммов лимонной кислоты и оставьте на 30 минут. Затем вылейте воду и промойте чистой водой. В случае сильных известковых отложений повторите очистку. Во время проведения очистки не подавайте питание на резервуар.

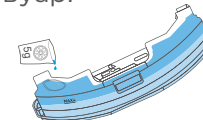

## Щеточка для очистки

1. Щеточка для очистки находится на контейнере для пыли.

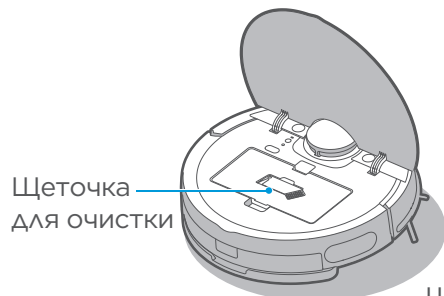

2. Использование щеточки для очистки:

- ① Разрежьте волосы на роликовой щетке с помощью лезвия.
- ② Удалите разрезанные волосы с помощью щетинок щетки.

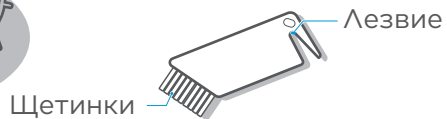

## Очистка роликовой щетки (рекомендуется еженедельная очистка)

1. Переверните пылесос. Поставьте руку на прорез в крышке роликовой щетки, нажмите вниз и снимите крышку. Поднимите роликовую щетку с правой стороны и извлеките.
2. Очистите роликовую щетку и ее крышку с помощью щеточки для очистки или мягкой ткани.

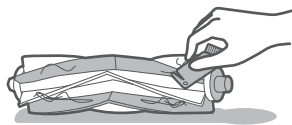

3. Промойте роликовую щетку под водой и высушите.

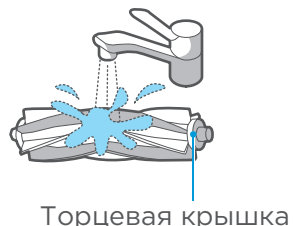

4. После очистки прижмите торцевую крышку к корпусу щетки.
5. Установите щетку на место в направлении, как показано на рисунке.
6. Установите и защелкните крышку роликовой щетки.

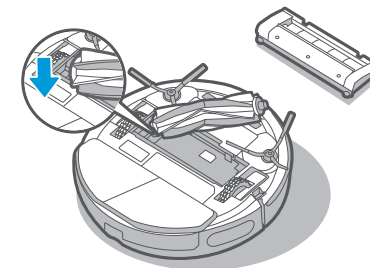

## Очистка колесиков (рекомендуется еженедельная очистка)

Покрутите ведущие колесики вперед и назад, чтобы удалить с них посторонние предметы. Очистите колесики с помощью щеточки для очистки или мягкой ткани и удалите волосы и посторонние предметы.

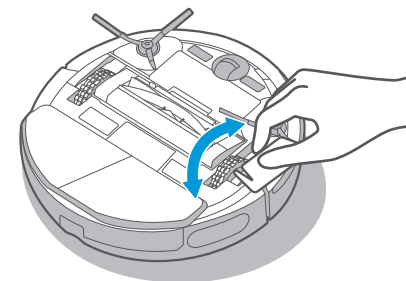

## Очистка боковых щеток (рекомендуется еженедельная очистка)

1. Снимите боковые щетки.
2. Удалите мусор с щетинок и осей боковых щеток.

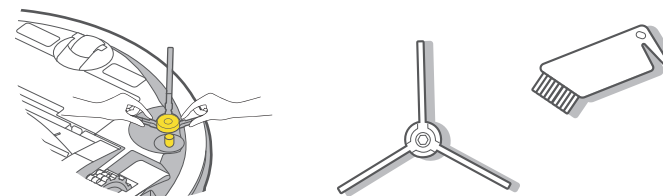

## Очистка датчика и зарядных контактов (рекомендуется еженедельная очистка)

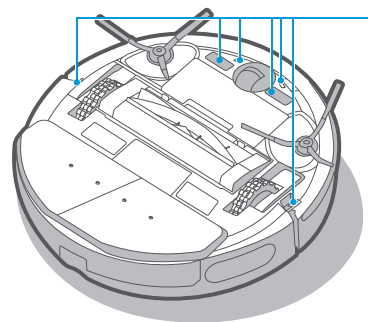

Протрите пыль с датчика мягкой сухой тканью.

Протрите пыль с зарядных контактов мягкой сухой тканью, чтобы обеспечить нормальную зарядку.

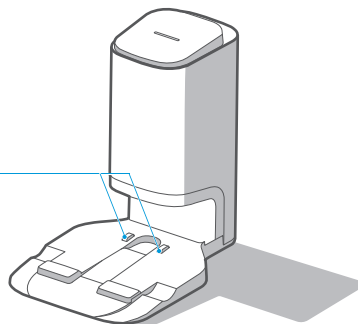

## Замена мешка для пыли на станции самоочистки (рекомендуется ежемесячная замена)

Извлечение мешка для пыли

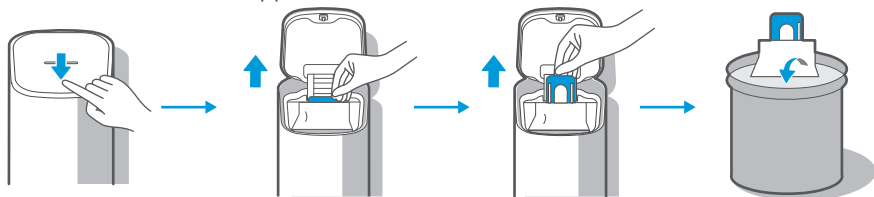

Очистка сетки фильтра

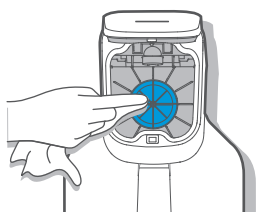

Установка мешка для пыли

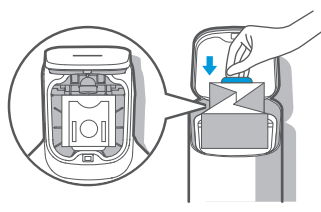

Закройте крышку станции пылесборника



RU-27

## Очистка основания станции самоочистки (очистка по мере необходимости)

Открутите винты крышек воздушных каналов и снимите крышки.

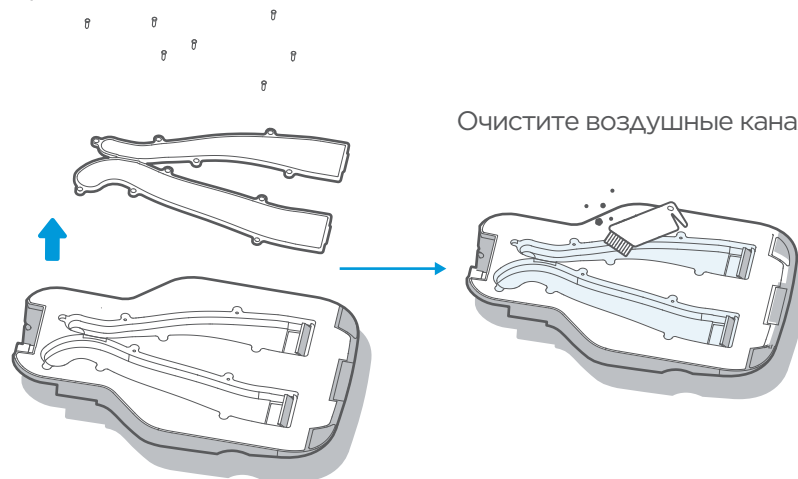

Очистите воздушные каналы.

## УСТРАНЕНИЕ НЕИСПРАВНОСТЕЙ ПЫЛЕСОСА И ПРИЛОЖЕНИЯ

Неисправность	Возможная причина	Решение
Пылесос не заряжается.	1. Контакты пылесоса и зарядной док-станции соприкасаются не полностью.	1. Поставьте пылесос на расстоянии 1 метра перед зарядной док-станцией и нажмите кнопку возврата для зарядки.
Пылесос не возвращается на зарядную док-станцию.	1. Зарядная док-станция установлена неправильно.	1. См. стр. 12 в инструкции.
Пылесос застрял.	1. Пылесос застрял в проводах или других мелких предметах. 2. Боковую или роликовую щетку заклинило, и пылесос не может нормально передвигаться. 3. Пылесос столкнулся с препятствием.	1. Уберите с пола провода и мелкие предметы. 2. Удалите предметы, из-за которых заклинило роликовую или боковую щетку. Поставьте пылесос на ровный пол и запустите. 3. Удалите препятствие или установите запретную зону после удаления препятствия.

RU-28

Неисправность	Возможная причина	Решение
Пылесос не завершает уборку и возвращается на зарядную док-станцию.	1. Низкий уровень заряда батареи пылесоса.	1. Поставьте пылесос на зарядку.
Уборка не начинается в назначенное время.	1. Запланированные уборки отменены. 2. Пылесос находится в режиме DND (Не беспокоить).	1. Сбросьте и создайте новое расписание. 2. Выйдите из режима DND (Не беспокоить) или настройте другой временной интервал работы режима DND (Не беспокоить).
Пылесос не работает.	1. Левое или правое колесико находится на весу.	1. Поставьте пылесос на ровный пол и запустите.
Пылесос движется назад.	1. Заклинило защитную крышку навигационного модуля. 2. Препятствия перед пылесосом. 3. Заклинило бампер. 4. Датчик защиты от падения загрязнен пылью.	1. Слегка постучите по защитной крышке, чтобы удалить посторонние предметы. 2. Уберите препятствия перед пылесосом. 3. Слегка постучите по бамперу, чтобы удалить посторонние предметы. 4. Удалите пыль с поверхности линзы датчика защиты от падения.
Пылесос не подает звуковых сигналов.	1. Звук отключен или низкий уровень громкости.	1. Увеличьте громкость.
Пылесос сообщает, что пароль неверный.	1. Неверный пароль от домашней сети Wi-Fi, и пылесос не может подключиться к Интернету.	1. Нажмите и удерживайте кнопку Wi-Fi, пока не раздастся звуковой сигнал, затем введите пароль для подключения к Интернету.
Долгое подключение к сети Wi-Fi на первом этапе, отображается сбой подключения.	1. Не удается подключиться по Bluetooth.	1. Сбросьте настройки Bluetooth. 2. Перезапустите пылесос. 3. Нажмите и удерживайте кнопку Wi-Fi, чтобы перезапустить подключение к сети.
Долгое подключение к сети Wi-Fi на втором этапе, отображается сбой подключения.	1. Проверьте, правильно ли подключена сеть. 2. Пылесос находится далеко от маршрутизатора и получает слабый сигнал. 3. К маршрутизатору подключено слишком много устройств. 4. Пароли Wi-Fi содержат специальные символы, например, пробелы или пунктуационные знаки.	1. Переподключите пылесос к сети Wi-Fi. 2. Во время подключения поставьте пылесос ближе к маршрутизатору. 3. Для подключения пылесоса используйте точку доступа на телефоне. Уменьшите число пользователей, подключенных к маршрутизатору, или увеличьте количество маршрутизаторов и попробуйте снова. 4. Сбросьте пароль Wi-Fi, при создании нового пароля не используйте специальные символы.

Неисправность	Возможная причина	Решение
Долгое подключение к сети Wi-Fi на третьем этапе, отображается сбой подключения.	1. Не удалось привязать учетную запись. 2. Нестабильный сетевой сигнал.	1. Повторно войдите в приложение. 2. При устойчивом сигнале сети нажмите и удерживайте кнопку Wi-Fi, чтобы перезапустить соединение.
Приложение показывает, что соединения потеряны.	1. Мобильное устройство неправильно подключено к сети. 2. Маршрутизатор неправильно работает. 3. Пылесос не включен. 4. Сброшены настройки Wi-Fi пылесоса. 5. Поменялась сеть Wi-Fi или пароль к ней.	1. Снова подключите мобильное устройство к сети. 2. Перезапустите маршрутизатор. 3. Включите пылесос кнопкой питания. 4. Добавьте новый прибор в приложение. 5. После включения пылесоса нажмите и удерживайте 3 секунды кнопку Wi-Fi, пока не раздастся звуковой сигнал. 6. Снова добавьте пылесос в соответствии с инструкциями на мобильном устройстве.
Приложение работает с запуском.	1. Сеть перегружена. 2. Мобильное устройство получает слабый сигнал Wi-Fi. 3. Пропускная способность сети недостаточная.	1. Перезагрузите маршрутизатор. Уменьшите число пользователей. 2. Проверьте настройки мобильного устройства. 3. Увеличьте пропускную способность сети.
Пыль не удаляется автоматически из контейнера для пыли после возвращения пылесоса на станцию самоочистки.	1. Мешок для пыли заполнен. 2. Крышка станции самоочистки не закрыта. 3. Мешок для пыли вставлен не до конца.	1. Замените на новый мешок для пыли, подробнее см. на стр. 27. 2. Плотно закройте крышку. 3. Вставьте мешок для пыли до конца.
После завершения очистки контейнера для пыли пыль не поступила в станцию самоочистки.	1. В воздушных каналах станции самоочистки застряли посторонние предметы.	1. Очистите воздушные каналы станции самоочистки.
Во время работы из пылесоса выпадает мусор.	1. В отверстии для засасывания на контейнере для пыли застряли посторонние предметы.	1. Извлеките посторонние предметы из отверстия для засасывания.

Еще больше решений по устранению неисправностей см. в приложении.

# BEZPEČNOSTNÍ INSTRUKCE

## Upozornění pro spotřebič

1. Děti starší osmi let a osoby se sníženými tělesnými, smyslovými a rozumovými schopnostmi či s nedostatkem znalostí a zkušeností mohou tento spotřebič používat pod odpovídajícím dohledem, nebo pokud byly poučeny o bezpečném používání spotřebiče a chápou nebezpečí spojená s jeho používáním. Děti si se spotřebičem nesmějí hrát. Děti spotřebič nesmějí čistit ani na něm bez odpovídajícího dohledu vykonávat údržbu.
2. Před čištěním nebo údržbou spotřebiče je nutné vytáhnout zástrčku ze zásuvky. Před čištěním nebo údržbou spotřebič vypněte.
3. Pokud je napájecí kabel poškozený, musí být nahrazen speciálním kabelem nebo sestavou kabelů, které jsou k dispozici u výrobce nebo jeho servisního zástupce.
4. **VAROVÁNÍ:** Pro účely dobíjení baterie používejte pouze odnímatelnou dokovací stanici dodávanou s tímto zařízením. Používejte pouze s dokovací stanicí BS2101.
5. Tento spotřebič obsahuje baterie, které mohou vyměnit pouze kvalifikovaní pracovníci.

6. Nepřibližujte chytrého robota do blízkosti zdroje tepla, záření nebo hořících nedopalků cigaret. Je přísně zakázáno vysávat následující předměty:
  - 1) Všechny kapaliny, jako je voda a rozpouštědla;
  - 2) Vápno, cementový prach a další stavební prach a odpady;
  - 3) Předměty generující teplo, jako jsou neuhášené uhlíky, nedopalky cigaret;
  - 4) Ostré úlomky, jako je sklo atd.;
  - 5) Hořlavé a výbušné předměty, jako je benzín a alkohol.
7. Před použitím odstraňte ze země všechny křehké předměty (jako jsou brýle, lampy atd.), a předměty, které se mohou zamotat do bočního kartáče, válcového kartáče a hnacích kol (jako jsou dráty, závěsy a další materiály, které se snadno zamotávají).
8. Při používání, čištění a údržbě robota věnujte pozornost svým vlasům a vyhněte se jejich zamotání do koleček nebo válečkových kartáčů.
9. Nepoužívejte tento výrobek v nadmořské výšce nad 2000 m.



#### 10. Správná likvidace tohoto produktu.

Toto označení znamená, že tento produkt by neměl být likvidován spolu s jiným domovním odpadem, a to v rámci celé EU.

Abyste předešli možnému poškození životního prostředí nebo lidského zdraví v důsledku nekontrolované likvidace odpadu, recyklujte jej zodpovědně, abyste podpořili udržitelné opětovné využití materiálových zdrojů. Chcete-li vrátit použité zařízení, použijte systémy vracení a sběru nebo kontaktujte prodejce, u kterého jste produkt zakoupili. Mohou vzít tento výrobek k ekologicky bezpečné recyklaci.

#### 11. Informace o záruce

Výrobce poskytuje záruku v souladu s legislativou vlastní země bydliště zákazníka, minimálně 2 roky, počínaje datem prodeje spotřebiče koncovému uživateli.

Záruka se vztahuje pouze na vady materiálu nebo zpracování.

Opravy v rámci záruky smí provádět pouze autorizované servisní středisko. Při reklamaci v rámci záruky je třeba předložit originál nákupního dokladu (s datem nákupu).

Záruka se nevztahuje na případy:

- Běžné opotřebení

- Nesprávné použití, např. přetěžování spotřebiče, používání neschváleného příslušenství

- Použití síly, poškození způsobené vnějšími vlivy

- Škody způsobené nedodržením návodu k použití, např. připojení k nevhodnému síťovému napájení nebo nedodržení pokynů k instalaci

- Částečně nebo úplně demontované spotřebiče

#### 12. WIFI:2400-2483.5MHZ, MAX VÝKON:20dBm, BLUETOOTH MAX VÝKON: 10dBm

Aby byly splněny požadavky pro vystavení vysokofrekvenčnímu záření, měla by být mezi anténou tohoto zařízení a osobami během provozu zařízení udržována vzdálenost 20 cm nebo více. Aby byla zajištěna shoda, nedoporučuje se přibližovat se blíže, než je tato vzdálenost.

#### 13. LASEROVÝ VÝROBEK TŘÍDY 1

NEVIDITELNÉ LASEROVÉ ZÁŘENÍ

(Poznámka: Laser je klasifikován jako Třída 1 podle IEC 60825-1:2014)

## Upozornění pro dokovací stanici

1. "DŮLEŽITÉ BEZPEČNOSTNÍ POKYNY - TYTO POKYNY USCHOVEJTE" a „NEBEZPEČÍ - ABYSTE SNÍŽILI NEBEZPEČÍ POŽÁRU NEBO ÚRAZU ELEKTRICKÝM PROUDEM, PEČLIVĚ DODRŽUJTE TYTO POKYNY".
2. Děti starší osmi let a osoby se sníženými tělesnými, smyslovými a rozumovými schopnostmi či s nedostatkem znalostí a zkušeností mohou tento spotřebič používat pod odpovídajícím dohledem, nebo pokud byly poučeny o bezpečném používání spotřebiče a chápou nebezpečí spojená s jeho používáním. Děti si se spotřebičem nesmějí hrát. Děti spotřebič nesmějí čistit ani na něm bez odpovídajícího dohledu vykonávat údržbu.
3. Před čištěním nebo údržbou spotřebiče je nutné vytáhnout zástrčku ze zásuvky. Před čištěním nebo údržbou spotřebič vypněte.
4. Pokud je napájecí kabel poškozený, musí být nahrazen speciálním kabelem nebo sestavou kabelů, které jsou k dispozici u výrobce nebo jeho servisního zástupce.
5. Dokovací základna je použitelná pouze pro produkt RVCLS144AB. (Typ akumulátoru: Li-ion, DC 14.4 V, 5200 mAh)  
Dokovací základna začne automaticky nabíjet v momentě, kdy se do ní robotický vysavač vrátí.

6. Varování: Nabíječka baterií (Dokovací stanice) není určena k nabíjení nenabíjecích baterií.
7. POZOR: Abyste se vyhnuli nebezpečí způsobenému neúmyslným resetováním tepelné pojistky, nesmí být tento spotřebič napájen přes externí spínací zařízení, jako je časový spínač, nebo připojený k obvodu, který je pravidelně zapínán a vypínán.

## Upozornění pro BATERII

1. Před vyjmutím akumulátoru je nutné výrobek vypnout.
2. Nerozebírejte, prosím, akumulátor sami.
3. Pokud ho potřebujete vyměnit, kontaktujte, prosím, zákaznické centrum.
4. Nefunkční akumulátor zlikvidujte v souladu s místními zákony a vyhláškami.
5. Nerozebírejte, neotevírejte ani nerozřezávejte baterie.
6. Nevystavujte články ani baterie teple nebo ohni. Vyhněte se skladování na přímém slunci.
7. Nezkratujte baterii.
8. Neskladujte baterie náhodně v krabici nebo zásuvce, kde by se mohly vzájemně zkratovat nebo být zkratovány jinými kovovými předměty.
9. Nevystavujte baterie mechanickým otřesům.

10. V případě úniku článku nedovolte, aby se kapalina dostala do kontaktu s pokožkou nebo očima. Pokud došlo ke kontaktu, omyjte postižené místo velkým množstvím vody a vyhledejte lékařskou pomoc.

	[symbol IEC 60417-5957 (2004-12 )]	pouze pro použití uvnitř
	[symbol ISO 7000-0790 (2004-01 )]	přečtěte si návod k obsluze
	[symbol IEC 60417-5031 (2002-10 )]	stejnoseměrný proud
	miniaturní pojistková vložka s časovým zpožděním, kde X je symbol pro časovou/proudovou charakteristiku, jak je uvedeno v IEC 60127	
	[symbol IEC 60417-5032 (2002-10 )]	střídavý proud
	[symbol IEC 60417-5172 (2003-02 )]	zařízení třídy II

11. Nepoužívejte žádnou jinou nabíječku než tu, která je speciálně určena pro použití s tímto zařízením.
12. Nepoužívejte žádné baterie, které nejsou určeny pro použití se zařízením.
13. V zařízení nekombinujte různou výrobu, kapacitu, velikost nebo typ.
14. Uchovávejte baterie mimo dosah dětí.
15. V případě spolknutí článku nebo baterie okamžitě vyhledejte lékařskou pomoc.
16. Baterie udržujte čisté a suché.
17. Nenechávejte akumulátor v nabíječce, pokud už je nabitý.
18. Po delší době skladování může být nutné baterie několikrát nabít a vybit, aby bylo dosaženo maximálního výkonu.
19. Baterie podávají svůj nejlepší výkon, když jsou provozovány při normální pokojové teplotě (20 °C ± 5 °C).
20. Uchovávejte původní dokumentaci k produktu pro budoucí použití.
21. Pokud je akumulátor dlouhodobě nedostatečně nabitý, může dojít k jeho nenávratnému poškození. Doporučujeme akumulátor před jeho skladováním dostatečně nabít.



# TECHNICKÁ DATA

1. Model produktu: RVCLS144AB
2. Nabíjecí napětí: 16.9 V $\equiv$
3. Jmenovité napětí: 14.4 V $\equiv$
4. Jmenovitý výkon: 55 W
5. Model dokovací stanice: BS2101
6. Vstup dokovací stanice: 220-240V~, 50-60Hz, 765W
7. Výstup dokovací stanice: 16.9V $\equiv$ , 2A
8. Model baterie: BP14452F
9. Jmenovité napětí baterie: 14.4V $\equiv$
10. Kapacita baterie: 5200mAh 74.88Wh
11. Limitní napětí nabíjení: 16.8V $\equiv$

# PŘEDSTAVENÍ SPOTŘEBIČE

## Obsah balení

### Uspořádání vrchní části

Návod k použití

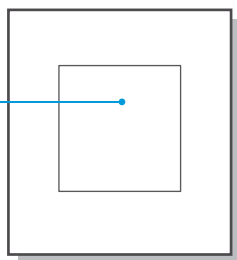

### Uspořádání spodní části

Nabíjecí stanice

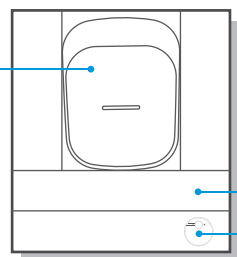

Schránka na příslušenství

Hlavní jednotka

CZ-09

## Popis spotřebiče

### Pohled na vysavač shora (s neotevřeným krytem)

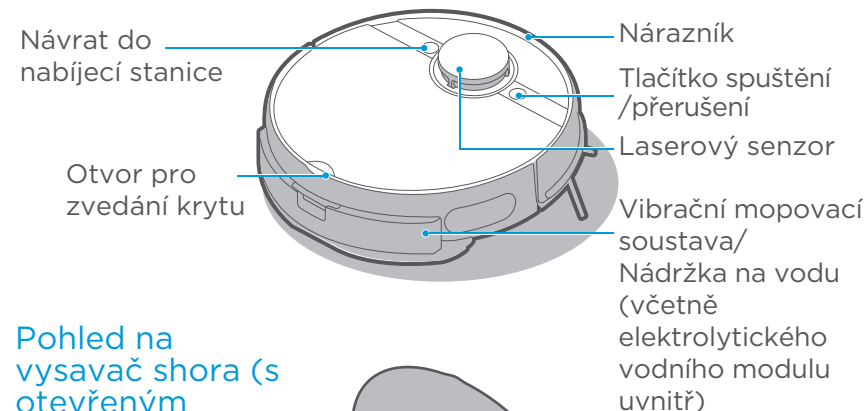

### Pohled na vysavač shora (s otevřeným krytem)

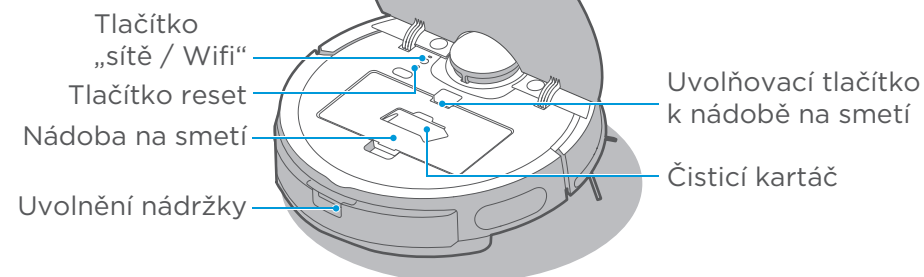

### Pohled zespodu

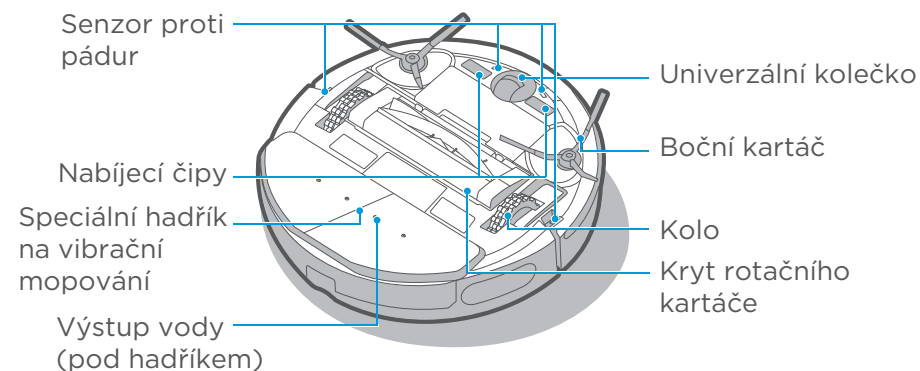

CZ-10

## Vkládání dílů do nabíjecí stanice

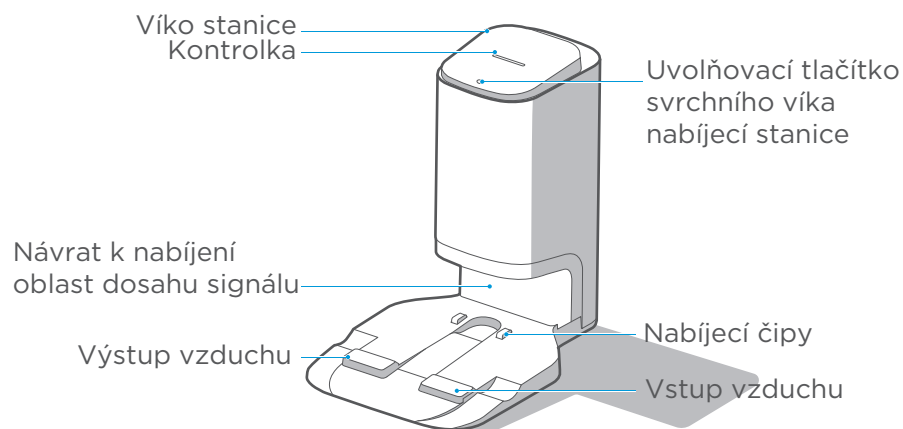

## Pohled zespodu

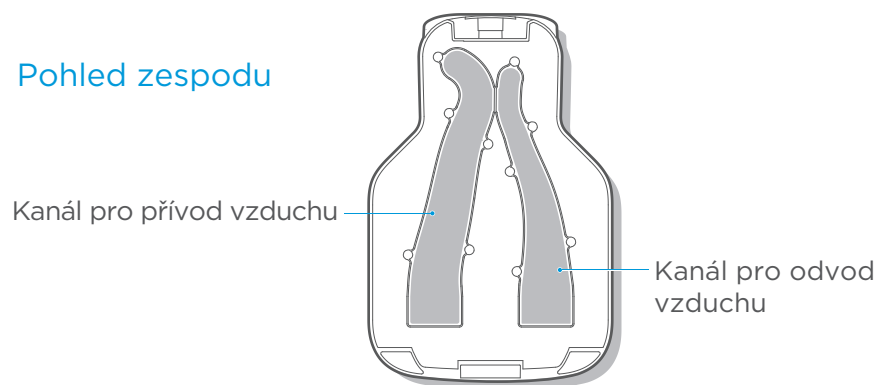

Prostor pro uschování  
Přívodního kabelu

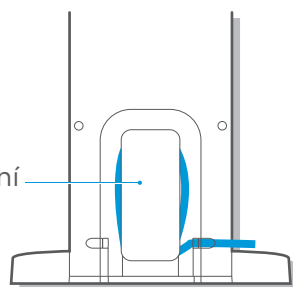

CZ-11



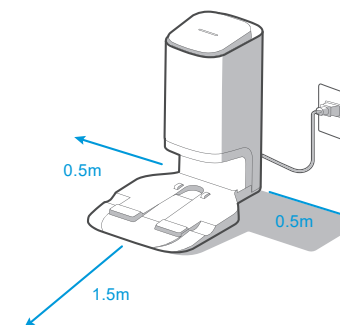

## MONTÁŽ

### Umístění nabíjecí stanice

1. Nabíjecí stanici postavte ke zdi výhradně na tvrdou podlahu.
2. Umístěte nabíjecí stanici v oblasti pokryté signálem Wi-Fi a zajistěte tím stabilní síťové připojení hlavní jednotky a dobrou funkčnost její aplikace.

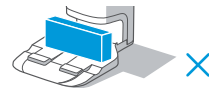
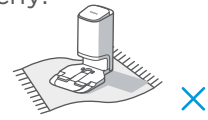

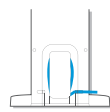
### ! Upozornění

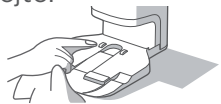
1. Nevystavujte přímému slunci.  

2. Nezakrývejte oblast vysílání signálu nabíjecí stanice nálepkami nebo jinými předměty.  

3. Neumísťujte nabíjecí stanici a koberce nebo jiné měkké povrchy.  

4. Zajistěte, aby oblast pro nabíjení byla vždy suchá.  

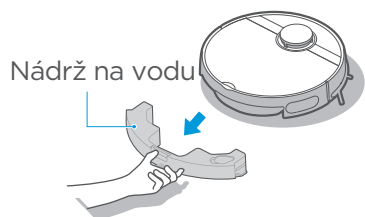
5. Uložte napájecí kabel.  

6. Pokud jsou ve místnosti další nabíjecí stanice vysavače, před použitím je odpojte od elektriky a uschovejte.  

7. Udržujte nabíjecí plochy na nabíjecí stanici suché a čisté a pravidelně je čistým a měkkým hadříkem čistěte a otírejte.  

CZ-12

## Pro sestavení vibračního mopu použijte návod

1. Stiskněte tlačítko na nádrži a vyjměte ji.



2. Odstraňte gumovou zátku a naplňte nádržku vodou až po rysku MAX.



3. Připněte speciální hadřík pro vibrační mopování ke spodní části vibrační mopovací soustavy tak, že jej zarovnáte podél středového švu; pro jeho vyčištění/výměnu ho stačí jen sloupnout.

Speciální hadřík pro vibrační mopování

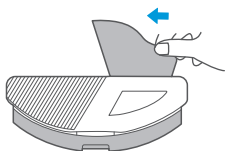

4. Vložte vibrační mopovací soustavu do hlavní jednotky, dokud neuslyšíte cvaknutí.

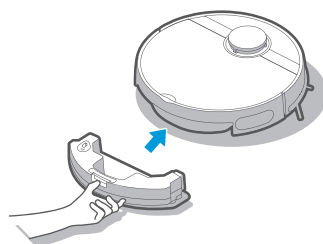

3. Funkci vytírání nepoužívejte na koberci.

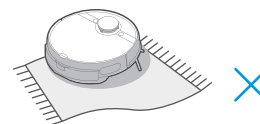

4. Neplňte nádrž horkou vodou, aby nedošlo k jejímu zkreslení při vysoké teplotě.



5. Udržujte terminál suchý a čistý, než do něj vsunete vibrační mopovací soustavu.



6. Průtok vody nastavte pomocí aplikace v mobilním telefonu.

Rychlost průtoku vody



## Montáž bočních kartáčů

1. Zachovejte barvu bočního kartáče stejnou jako je barva sloupku. Zatlačte boční kartáč dolů, až dokud se nezaklapne na místo.

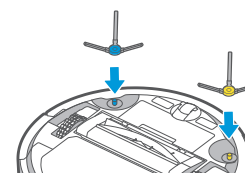

2. Pro odstranění bočního kartáče otočte robota vzhůru nohama a uchopte boční kartáč za jeho pogumovanou nožičku (dávejte pozor, abyste netahali chuchvalce vlasů z bočního kartáče příliš velkou silou) oběma rukama, abyste ho vytáhli.

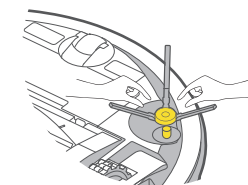

## ⚠ Upozornění

1. Naplňte nádrž čistou kohoutkovou vodou namísto jinak čištěné nebo upravené vody.
2. Nepřidávejte do vody v žádném případě žádné čisticí prostředky ani dezinfekční prostředky, oleje atp.



## Nabíjení robotického vysavače

Před prvním použitím položte robota poblíž stanice a ujistěte se, že je robot v nabíjecím stavu prvního použití, a pak robota zapněte.

U dalších použití dojde robot k nabíjecí stanici automaticky po dokončení úklidu.

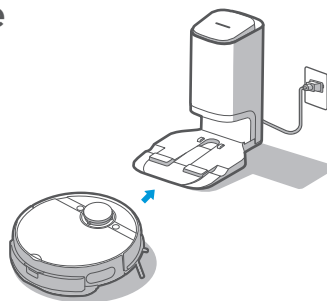

## Pokyny před prvním použitím

1. Před spuštěním sklidte drobné předměty z podlahy a odstraňte labilní, křehké, cenné a případně nebezpečné předměty.

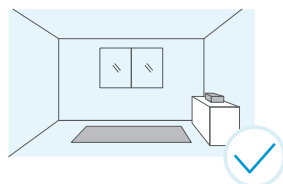

2. Pro vytvoření překážky pro robota použijte vhodné předměty nebo vytvořte virtuální zeď v aplikaci.

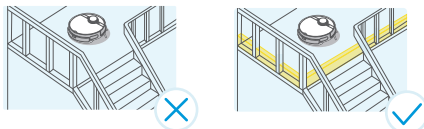

3. Pokud potřebujete označit místo na mapě, které nechcete, nemůžete nebo nepotřebujete uklidit, můžete do mapy přes aplikaci vložit zakázanou zónu nebo virtuální zeď/zdi. Tímto vysavači zabráníte vstup do prostoru.

## ⚠ Upozornění

Pokud vysavač nelze nabít, zkontrolujte, zda nejsou nabíjecí plochy ve spodní části vysavače blokovány bočními kartáči. Pokud ano, otočte kartáčem tak, abyste nabíjecí plochu uvolnili.

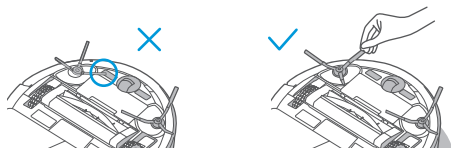

# PROVOZ SPOTŘEBIČE

## Metody zapnutí

1. Jakmile vysavač umístíte nabíjecí stanice k nabíjení, automaticky se zapne (doporučeno).
2. Dlouze stiskněte „“, na 3 sekundy, kontrolka se rozblíká, vysavač vydá zvuk a kontrolka zůstane svítit, což znamená, že vysavač je zapnutý.



## Začátek úklidu

1. V pohotovostním režimu krátce stiskněte „“ na 1 sekundu což probudí vysavač a začne uklízet.
2. Pokud chcete vyčistit podlahu mopem, je vyžadováno potvrzení, že je vibrační mopovací soustava umístěna správně.

## Pozastavení úklidu

Během úklidu krátce stiskněte „“ na 1 sekundu, vysavač se zastaví a přejde do pohotovostního režimu.



## Návrat k nabíjení

1. Jakmile se vysavač po dokončení úklidu vrátí do stanice, kontrolka návratu do stanice svítí červeně; Jakmile se vysavač do stanice vrátí kvůli nízkému stavu baterie, aby se dobil, kontrolka návratu do stanice bliká.
2. ① V pohotovostním režimu krátce stiskněte „“ na 1 sekundu a vysavač se vrátí do nabíjecí stanice.  
② Během úklidu krátce stiskněte „“ na 1 sekundu, vysavač se zastaví; poté stiskněte tlačítko „“ na 1 sekundu a vysavač se vrátí do stanice k nabíjení.
3. V případě zvláštních podmínek (jako je vybitá baterie, zaseknutý vysavač atd.) se vysavač do stanice automaticky vrátit nemusí a nenabije se. V takovém případě umístěte prosím vysavač do nabíjecí stanice ručně.

## Řešení problémů

Při výskytu chyby vysavače, kontrolka napájení rychle bliká. Chybu odstraňte krátkým stisknutím tlačítka „“ na 1 sekundu.

## Připojení robota ke stanici

1. Rychlé připojení: Když je robot ve vypnutém stavu, stiskněte dlouze „“ po dobu 3 sekund. Spojení bude automaticky dokončeno, až robota zapnete. Zvuk „Di-du“ znamená, že bylo spojení úspěšné.
2. Manuální připojení: Když je robot v zapnutém stavu, dlouze stiskněte zároveň „“ a „“ po dobu 3 sekund. Pokud je spojení úspěšné, uslyšíte zvuk „Di-du“ a kontrolka stanice třikrát blikne.

## Vypnutí spotřebiče

1. Dlouze stiskněte tlačítko „“ na 3 sekundy, kontrolka napájení začne blikat;
2. Vysavač vydá zvuk, kontrolka napájení nesvítí, což znamená, že je vysavač je vypnutý.

## Upozornění

1. Pokud není možné zahájit úklid díky nízkému stavu baterie, vysavač před úklidem nabijte.
2. Vysavač se během úklidu automaticky vrátí do stanice nabít v případě slabé baterie. Po úplném nabití se vrátí zpět k úklidu z místa přerušení, aby úklid dokončil.



3. Během nabíjení kontrolka napájení pomalu bliká a trvale se rozsvítí až po dokončení nabíjení.



4. Vysavač přejde do režimu spánku po 10 minutách neaktivity, z pohotovostního režimu vysavač probudíte stisknutím libovolného tlačítka na vysavači.

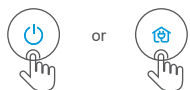

5. Pokud se vysavač nachází v nabíjecí stanici, nelze jej vypnout. Pokud ho potřebujete vypnout, přesuňte ho do prostoru mimo nabíjecí stanici.

## Způsoby vyprazdňování nádoby na odpad

### 1. Nastavení četnosti a frekvence vyprazdňování:

Nastavení automatického vyprazdňování nádoby na odpad může být upravováno přes aplikaci ConnectLife Robot. Délka sběru může být nastavena v rozmezí 6 až 14 vteřin. Frekvence samočištění může být nastavena v úklidových cyklech po 1, 3 nebo 5 úspěšně dokončených úklidech.

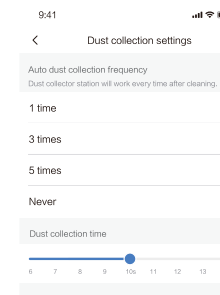

### 2. Automatické vyprazdňování:

Proces vyprazdňování se spustí automaticky po úspěšném dokončení naplánovaného úklidu a návratu vysavače do nabíjecí stanice.

### 3. Ručně vyprazdňování:

Po úspěšném dokončení úklidu může být vysavač poslán do nabíjecí stanice ručně. Proces vyprazdňování se spustí automaticky po návratu vysavače do nabíjecí stanice.

### 4. Vyprázdnění nádoby na smetí přes aplikaci:

Po návratu vysavače do nabíjecí stanice můžete přes ikonu v aplikaci „Vyprázdnění nádoby na odpad“ spustit proces vyprazdňování.

**Poznámka:** Nabíjecí stanice při procesu vyprazdňování výrazně zvýší svůj výkon a je hlučnější než v běžném režimu.

## Kontrolky stavu hlavní jednotky

Kontrolky	Stav	Řešení
Kontrolka pohotovostního režimu trvale svítí.	Vysavač je v pohotovostním režimu nebo uklízí a po dokončení úklidu se vrátí k nabíjení.	/
Kontrolka pohotovostního režimu nesvítí.	Vysavač je v režim spánku nebo je vypnutý.	/
Kontrolka pohotovostního režimu rychle bliká.	Robot nefunguje, jak má.	Viz řešení potíží (Strana 16) pro řešení poruch
Kontrolka pohotovostního režimu pomalu bliká.	Vysavač se nabíjí.	/
Kontrolka pohotovostního režimu pomalu bliká.	Po dokončení úklidu se vysavač vrátí k nabíjení.	/
Kontrolka návratu k nabíjení bliká.	Vysavač se vrací k nabíjení z důvodu nízkého stavu baterie.	/
Kontrolka návratu k nabíjení nesvítí.	Vysavač je v pohotovostním režimu/uklízí/se nabíjí.	/
Kontrolka wifi je vypnutá.	Vysavač není spárován se sítí nebo je odpojen od sítě.	/
Kontrolka wifi pomalu bliká.	Vysavač čeká na spárování se sítí.	/
Kontrolka wifi rychle bliká.	Probíhá přenos dat.	/
Kontrolka wifi trvale svítí.	Robot ukazuje normální spojení se sítí.	/
Kontrolka vodní elektrolýzy je zapnutá.	Elektrolytický vodní modul je v provozu.	/
Kontrolka vodní elektrolýzy je vypnutá.	Elektrolytický vodní modul nejde zapnout.	/

## Kontrolky stavu nabíjecí stanice

Kontrolky	Stav	Řešení
Nesvítí	Nabíjecí stanice není zapojena do elektriky.	/
	Nabíjecí stanice je v pohotovostním režimu	/
Bílá kontrolka trvale svítí.	Nabíjecí stanice byla nějakou dobu zapnutá	/
	Vysavač se vrací do stanice, jakmile dorazí do stanice, automaticky se spustí režim samočištění.	/
	Nabíjecí stanice sbírá prach.	/
Červená kontrolka trvale svítí.	Sáček na smetí je plný.	Vyměňte plný sáček za nový
Červená kontrolka bliká.	Sáček na smetí není na svém místě nebo na nabíjecí stanici není pevně zaklapnutý vrchní kryt.	Vložte sáček na smetí a pevně uzavřete svrchní kryt.

## POUŽÍVÁNÍ APLIKACE

### POZNÁMKA:

Pokud se změní název nebo heslo vaší domácí Wi-Fi, budete muset znovu navázat spojení s robotickým vysavačem.

1. Aplikace podporuje iOS 9.0 a vyšší, Android 6.0 a vyšší verze telefonního systému, ale zařízení Pad není akceptováno. Obecně lze verzi systému telefonu zkontrolovat kliknutím na „Nastavení-O mobilním telefonu“ v mobilním telefonu.
2. Tento model nepodporuje směrovač se šifrováním WEP.
3. Konfigurace vysavače pro přístup k síti vyžaduje síť Wi-Fi s frekvenčním rozsahem 2,4 GHz, frekvenční rozsah 5 GHz není aktuálně kompatibilní.
4. Nekonfigurujte přístup k síti ve stavu nabíjení.
5. Wi-Fi je povinná pro konfiguraci přístupu k síti vysavače, jakmile je přístup k síti úspěšně nakonfigurován, lze aplikaci provozovat v prostředí sítě Wi-Fi/2G/3G/4G a čistič lze ovládat na dálku.
6. Pokud se změní vaše domácí WIFI heslo, vysavač se zobrazí off-line.

7. Pokud ostatní chtějí používat aplikaci k ovládání stejného přístroje, musí je do aplikace pozvat vlastníka zařízení sdílením zařízení s účtem nového uživatele (za podmínky, že si pozvaný stáhl aplikaci a zaregistroval účet).
8. Zařízení bude odstraněno ze seznamu zařízení bývalého vlastníka zařízení, pokud nový vlastník účtu zařízení úspěšně připojí.
9. Jakmile je robot úspěšně nakonfigurován pro přístup k síti, následující operace povedou k vymazání nastavení Wi-Fi a je vyžadována konfigurace sekundárního přístupu k síti; pomocí dlouhého stisknutí tlačítka konfigurace přístupu k síti na zařízení po dobu 3 sekund a poté, co uslyšíte zvuk tikání, budou všechny informace Wi-Fi vymazány.

## PÁROVÁNÍ ROBOTY S APLIKACÍ PRO MOBILNÍ TELEFON

1. Ujistěte se, že je mobilní telefon připojen k vaší domácí Wi-Fi. Vyplňte si heslo ze své Wi-Fi.
2. Stáhněte si aplikaci ConnectLife Robot a zaregistrujte svého robota ve dvou krocích:
  - a) Naskenujte QR kód nebo vyhledejte ConnectLife Robot APP v obchodě Apple App Store (<https://www.apple.com/app-store/>) nebo v obchodě Google Play (<https://play.google.com/store/apps>) a stáhněte ji.



Google Play Store



Apple store

- b) Otevřete aplikaci, zaregistrujte se a vytvořte si svůj osobní účet podle pokynů na displeji.

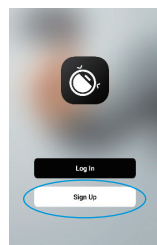

3. Přidejte svého robota do své aplikace z dostupných zařízení stisknutím „Přidat zařízení“ nebo symbolu „+“.

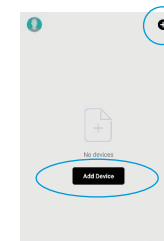

4. Pokud má váš telefon Bluetooth ON, zařízení se vám může objevit v horní části obrazovky (vlevo dole obrázek), kde jej vyberete a postupujte podle pokynů v APP. V případě ručního přidávání robota najdete Small Home Appliances na kartě VLEVO a poté vyberte Robot Vacuum (Wi-Fi). Najděte jej posunutím dolů možných zařízení (dolní PRAVÝ obrázek).

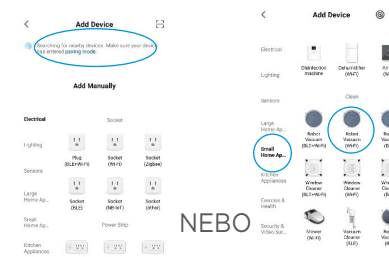

5. Pro dokončení tohoto párování postupujte podle dalších pokynů.

# KAŽDODENNÍ ÚDRŽBA A SERVIS

## Údržba nádoby na prach (čištění dle potřeby)

1. Vyjmutí nádoby na odpad z vysavače: Uchopte nádobu na smetí dvěma prsty tak, abyste zároveň uvolnili zámek a nádobu vyjměte tahem vzhůru.

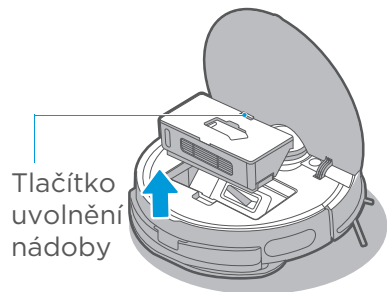

2. Vysypání prachu: otevřete nádobku na prach a vysypte prach z nádoby.

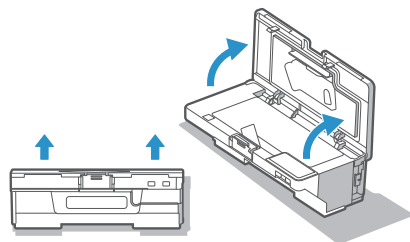

3. Odstraňte soustavu filtrů podle písemných pokynů na soustavě filtrů.

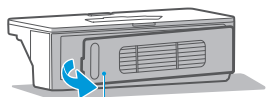

Umístění filtrů

5. Očistěte prach z otvoru pro sběr prachu na nádobce na prach.

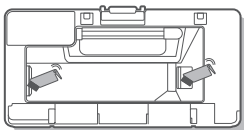

4. Vyčistěte nádobku na prach, soustavu filtrů a výplň filtru; až budou zcela čisté a suché, vraťte je na místo, uzavřete zadní kryt a zkontrolujte, zda je vše na svém místě; (Jak nádobka na prach, tak i soustava filtrů jsou omyvatelné vodou).

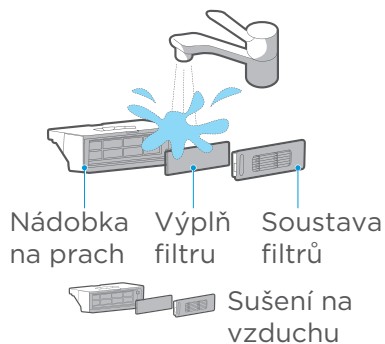

## Údržba vibrační mopovací soustavy (doporučujeme čistit každý týden)

1. Stiskněte tlačítko na nádržce a vyjměte ji.

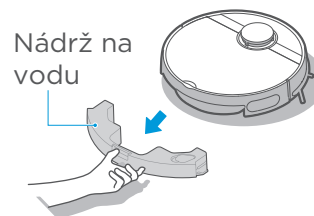

2. U vibrační nádržky berte, prosím, v potaz, že podložku není možné odstranit, sundejte pouze mopovací hadřík a před dalším použitím ho umyjte.

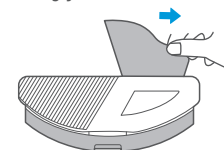

3. Vytáhněte zátku pro vstup/výstup vody z nádržky, abyste vylili z nádržky všechnu vodu; otřete povrch nádržky kouskem čistého hadříku, vibrační nádržku vodou nečistěte.



Vstup/ výstup pro vodu

4. Vyčistěte hadřík.

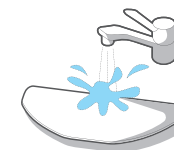

5. Osušte vibrační mopovací soustavu a speciální hadřík na vibrační mopování.

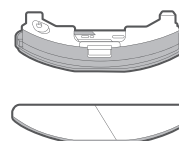

6. Pravidelně čistěte od vodního kamene dle návodu. Naplňte nádrž vodou až po rysku MAX. Do vody přidejte 5 g kyseliny citronové a 30 minut nechte působit. Vodu vylijte a do nádržky napusťte čistou vodu. Dle potřeby postup opakujte. Během čištění nikdy nemějte nádrž pod el. proudem.

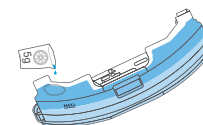



## Čisticí náčiní

1. Čisticí náčiní je umístěno nad nádobkou na prach.

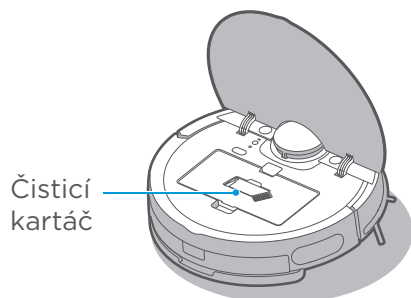

2. Použijte tuto metodu čištění kartáče:

- ① Vlasy namotané na kartáči nejprve nastříhnete pomocí přiložené žiletky na čistícím kartáči.
- ② Vlasy z kartáče odstraňte pomocí kartáčku nebo rukou

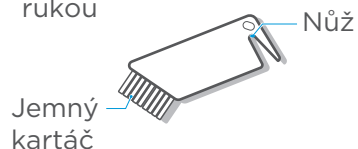

## Údržba válcového kartáče (doporučuje se provádět alespoň 1x týdně)

1. Otočte hlavní jednotku dnem vzhůru, držte jednou rukou vrchní zárez krytu válcového kartáče, potom přitiskněte směrem dolů, abyste mohli kryt sundat a vytáhnout ho, a zvedněte pravou stranu válcového kartáče, abyste ho vyjmuli.
2. Očistěte válcový kartáč a jeho kryt pomocí čistícího kartáčku nebo jemného hadříku.

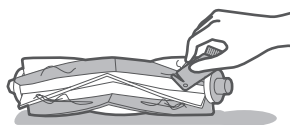

3. Omyjte válcový kartáč vodou a osušte jej.

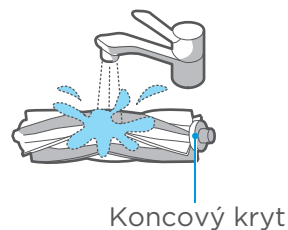

CZ-25

4. Po dokončení úklidu vsuňte koncový kryt zpět do těla kartáče.
5. Vložte tělo kartáče do prostoru pro kartáč ve směru, jak je na obrázku.
6. Vsuňte a zacvakněte kryt válcového kartáče do robota.

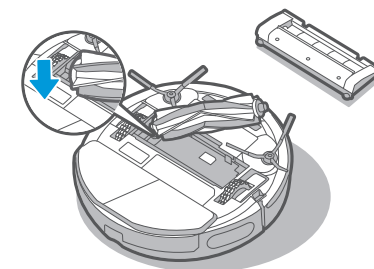

## Údržba kol (doporučuje se provádět alespoň 1x týdně)

Hnacím kolem otáčejte dopředu a dozadu, abyste z něj odstranili cizí předměty. Očistěte je pomocí čistícího náčiní nebo jemného hadříku a odstraňte vlasy a cizí tělíska.

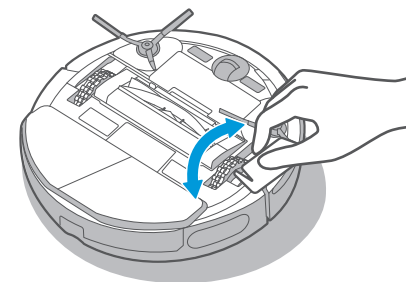

## Údržba bočních kartáčů (doporučuje se provádět alespoň 1x týdně)

1. Vyjměte boční kartáče.
2. Odstraňte prach přilepený k bočním kartáčům.

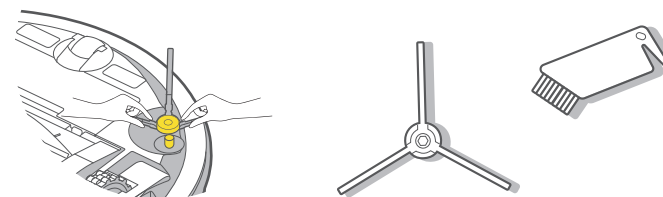

CZ-26

## Čištění senzoru a pružinových čipů (doporučujeme čistit každý týden)

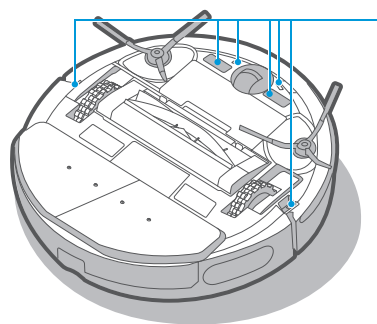

Jemně otřete senzor pomocí jemného hadříku, abyste odstranili prach na jeho povrchu.

Jemně otřete nabíjecí čipy pomocí jemného suchého hadříku, abyste zajistili normální nabíjení.

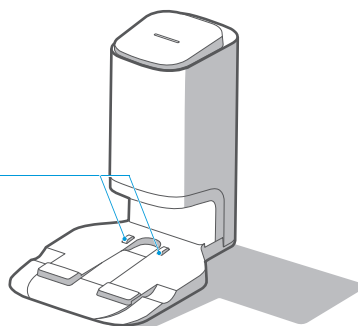

## Výměna sáčku na prach od nabíjecí stanice (doporučujeme měnit jednou měsíčně)

Vyjmutí sáčku na prach

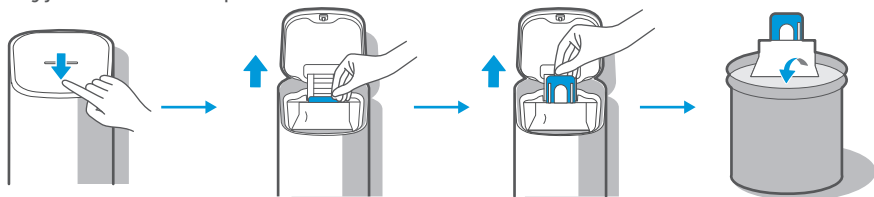

Otírání filtračního síta

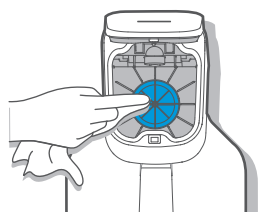

Vložení sáčku na prach

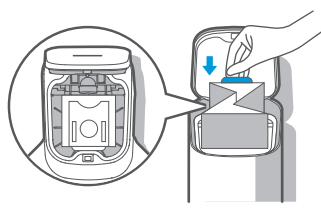

Zavřete svrchní kryt nabíjecí stanice



## Údržba základny nabíjecí stanice (dle potřeby)

Odšroubujte šrouby vzduchového kanálku, abyste odstranili kryt

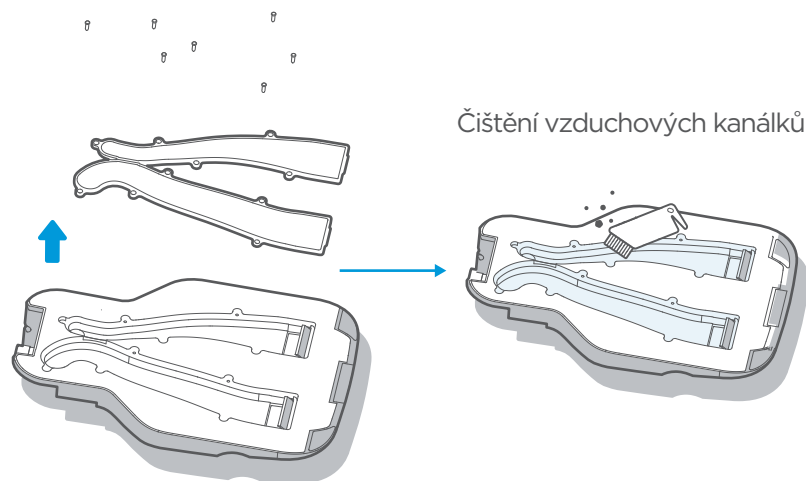

Čištění vzduchových kanálků

## ŘEŠENÍ PORUCH HLAVNÍ JEDNOTKY A JEJÍ APLIKACE

Problém	Možná příčina	Řešení
Robotický vysavač se nenabíjí.	1. Nabíjecí plochy vysavače a dobíjecí stanice nejsou v úplném kontaktu.	1. Umístěte vysavač 1 m před stanicí a stiskněte tlačítko pro návrat do nabíjecí stanice.
Robotický vysavač se nevrací do nabíjecí stanice.	1. Nabíjecí stanice není správně umístěna.	1. Viz str. 12 v manuálu.
Hlavní jednotka zaseknutá.	1. Hlavní jednotka se zamotala a je zaseknutá kvůli předmětům na zemi, jako jsou dráty. 2. Boční kartáče a válcový kartáč se zasekly a robot se nemůže normálně pohybovat. 3. Podvozek hlavní jednotky se zasekl kvůli překážkám.	1. Uklidte rozházené kabely a další předměty na podlaze. 2. Uklidte poházené předměty, u kterých se válcový kartáč/boční kartáče zasekly, a umístěte hlavní jednotku na rovnou podlahu, abyste ji mohli spustit. 3. Uklidte dotčený prostor nebo vytvořte zakázanou oblast po uklizení překážek.

Problém	Možná příčina	Řešení
Robotický vysavač nedokončil úklid prostoru ale vrací se k nabíjení.	1. Hlavní jednotka zaznamenala nízkou úroveň baterie.	1. Umístěte robotický vysavač do nabíjecí stanice.
Úklid není podle plánu.	1. Plán úklidu byl zrušen. 2. Hlavní jednotka je v režimu DND (Nerušit).	1. Znovu naplánovat. 2. Vypněte režim DND nebo přenastavte časový rámec DND.
Vysavač nepracuje.	1. Levé nebo pravé kolo není na podlaze.	1. Položte hlavní jednotku na rovný povrch, abyste ji mohli spustit.
Hlavní jednotka couvá.	1. Ochranný kryt navigačního modulu je zaseknutý. 2. Před robotem jsou překážky. 3. Nárazník je zaseknutý 4. Senzor proti spadnutí je pokrytý prachem.	1. Poklepejte na ochranný kryt, abyste odstranili cizí tělíška. 2. Odklidte překážky před robotem. 3. Poklepejte na nárazník, abyste odstranili cizí tělíška. 4. Očistěte prach z povrchu čočky senzoru proti spadnutí.
Vysavač nevydává žádné zvuky.	1. V aplikaci bylo nastaveno ztlumení nebo ztišení.	1. Nastavte hlasitost v aplikaci.
Robot upozorňuje, že heslo není správné.	1. Heslo k vaší domácí síti Wi-Fi není správné, a robot se proto nemůže připojit k internetu.	1. Dlouze stiskněte tlačítko Wi-Fi, dokud neuslyšíte pípnutí, a potom zadejte heslo pro připojení k internetu.
První krok připojení k Wi-Fi trvá příliš dlouho a automaticky ukazuje, že se připojení nezdařilo.	1. Připojení k Bluetooth se nezdařilo.	1. Resetujte Bluetooth. 2. Znovu zapněte robota. 3. Dlouze stiskněte tlačítko Wi-Fi pro restartování připojení k síti
Druhý krok připojení k Wi-Fi trvá příliš dlouho a automaticky ukazuje, že se připojení nezdařilo.	1. Zkontrolujte, zda je síť správně připojená. 2. Robot je příliš daleko od routeru a dostává slabý signál. 3. Zařízení připojená k routeru jsou nad limitem. 4. Wi-Fi heslo obsahuje zvláštní znaky, jako jsou mezery nebo interpunkce.	1. Znovu robota připojte k Wi-Fi. 2. Během připojování položte robota blíže k routeru. 3. Použijte hotspot svého telefonu pro připojení robota. Pokud to bude fungovat, snižte, prosím, počet uživatelů připojených k routeru nebo navyšte kapacitu routeru a zkuste to znovu. 4. Resetujte své heslo na Wi-Fi a vyhněte se používání zvláštních znaků.

Problém	Možná příčina	Řešení
Třetí krok připojení k Wi-Fi trvá příliš dlouho a zařízení ukazuje, že se připojení nezdařilo.	1. Nepodařilo se propojit účet. 2. Síťový signál je nestabilní.	1. Znovu se přihlaste do aplikace. 2. Když je síťový signál dobrý, stiskněte dlouze tlačítko Wi-Fi, abyste spojení restartovali.
Aplikace ukazuje ztrátu spojení.	1. Váš mobilní telefon není správně připojený k síti 2. Váš router nefunguje správně. 3. Váš robotický vysavač není zapnutý. 4. Wi-Fi konfigurace robota je vymazaná. 5. Heslo na Wi-Fi je jiné nebo se změnila síť.	1. Znovu připojte mobilní telefon ke své síti. 2. Restartujte router. 3. Zapněte tlačítko zapnutí robotického vysavače. 4. Přidejte nové zařízení do aplikace. 5. Když se robot zapne, dlouze stiskněte (po dobu 3 sekund) tlačítko pro párování se sítí, dokud neuslyšíte pípnutí. 6. Znovu přidejte robota podle provozních pokynů v mobilním telefonu.
Chod aplikace reaguje se zpožděním.	1. Síť je přetížená. 2. Váš mobilní telefon má slabý signál Wi-Fi. 3. Šířka pásma sítě není dostatečná.	1. Restartujte router a snižte počet uživatelů, kteří k němu mají přístup. 2. Zkontrolujte nastavení svého telefonu. 3. Zvyšte šířku pásma sítě.
Hlavní jednotka nesebírá automaticky prach poté, co se vrátí k nabíjecí stanici.	1. Sáček na smetí je plný. 2. Vrchní kryt nabíjecí stanice není zavřený. 3. Sáček na prach není vložený až do konce.	1. Nahrďte ho novým sáčkem, viz další detaily na str. 27. 2. Pevně zavřete vrchní kryt 3. Zasuňte sáček na prach až do konce.
Po dokončení vysávání se odpad v nádobce na prach neukládá do nabíjecí stanice.	1. Vzduchové kanálky nabíjecí stanice jsou ucpané cizími tělísky.	1. Očistěte vzduchové kanálky nabíjecí stanice.
Odpad vypadává z hlavní jednotky během jejího provozu.	1. Otvor pro sbírání prachu v nádobce na prach je ucpaný cizími tělísky.	1. Vyčistěte cizí tělíška z otvoru pro sběr prachu.

# ISTRUZIONI DI SICUREZZA

## Avvertimento per la macchina

1. Questo elettrodomestico può essere utilizzato da bambini di età pari o superiore a 8 anni e da persone con ridotte capacità fisiche, sensoriali o mentali o prive di esperienza e conoscenza, purché siano supervisionate o siano state istruite sull'uso dell'elettrodomestico in modo sicuro e ne comprendano i pericoli connessi.  
I bambini non devono giocare con l'apparecchio. La pulizia e la manutenzione da parte dell'utente non devono essere effettuate da bambini senza supervisione.
2. La spina deve essere rimossa dalla presa di corrente prima della pulizia o della manutenzione dell'apparecchio. Spegnerne l'apparecchio prima della pulizia o della manutenzione.
3. Se il cavo di alimentazione è danneggiato, deve essere sostituito con un cavo o un gruppo speciale disponibile presso il produttore o il suo agente di servizio.
4. **ATTENZIONE:** Per la ricarica della batteria, utilizzare esclusivamente la base rimovibile fornita con questo elettrodomestico.  
Utilizzare solo con la base BS2101.
5. Questo elettrodomestico contiene batterie che possono essere sostituite solo da personale qualificato.

6. Non avvicinare il robot intelligente a fonti di calore, radiazioni o mozziconi di sigarette accesi. È severamente vietato aspirare i seguenti oggetti:
  - 1) Tutti i liquidi come acqua e solventi;
  - 2) Calce, polvere di cemento e altre polveri e immondizia da costruzione;
  - 3) Oggetti che generano calore, come anodi di carbonio, mozziconi di sigarette non estinti;
  - 4) Frammenti taglienti, come vetro, ecc.;
  - 5) Articoli infiammabili ed esplosivi, come benzina e prodotti alcolici.
7. Prima dell'uso, rimuovere tutti gli oggetti fragili dal pavimento (come occhiali, lampade, ecc.) e gli oggetti che potrebbero aggrovigliarsi sulla spazzola laterale, la spazzola a rullo e le ruote motrici (come fili, tende e altri materiali facilmente impigliabili).
8. Prestare attenzione ai propri capelli ed evitare che si impiglino su ruote o spazzole a rullo durante l'uso, la pulizia e la manutenzione del robot.
9. Non utilizzare questo prodotto a un'altitudine superiore ai 2000 m.



10. Corretto smaltimento di questo prodotto.

Tale contrassegno indica che questo prodotto non deve essere smaltito con altri rifiuti domestici in tutta l'UE.

Per prevenire possibili danni all'ambiente o alla salute umana derivanti dallo smaltimento incontrollato dei rifiuti, riciclarli in modo responsabile per promuovere il riutilizzo sostenibile delle risorse materiali. Per restituire il dispositivo usato, utilizzare i sistemi di restituzione e raccolta o contattare il rivenditore presso cui è stato acquistato il prodotto. Loro possono ritirare questo prodotto e riciclarlo in modo sicuro per l'ambiente.

11. Informazioni sulla garanzia

Il produttore fornisce una garanzia in conformità alla legislazione del Paese di residenza del cliente, con un minimo di 2 anni, a partire dalla data di vendita dell'elettrodomestico all'utente finale. La garanzia copre solo i difetti di materiale o di fabbricazione.

Le riparazioni in garanzia possono essere effettuate esclusivamente da un centro di assistenza autorizzato. Quando si presenta un reclamo durante il periodo di garanzia, è necessario presentare la fattura di acquisto originale (con la data di acquisto).

La garanzia non si applica in caso di:

Normale usura

- Uso scorretto, ad es. sovraccarico dell'elettrodomestico, utilizzo di accessori non approvati
- Uso di forza, danni causati da influenze esterne
- Danni causati dalla mancata osservanza del manuale d'uso, ad es. collegamento ad una rete elettrica non idonea o non rispetto delle istruzioni di installazione
- Apparecchi parzialmente o completamente smantellati

12. WIFI: 2400-2483,5 MHz, POTENZA MASSIMA: 20 dBm,

POTENZA MASSIMA BLUETOOTH: 10 dBm.

Per soddisfare i requisiti di esposizione alle RF, durante il funzionamento del dispositivo è necessario mantenere una distanza di separazione di 20 cm o più tra l'antenna del dispositivo e le persone. Per garantire la conformità, si sconsiglia di operare a una distanza inferiore a questa.

13. PRODOTTO LASER DI CLASSE 1

RADIAZIONE LASER INVISIBILE

(Nota: Laser classificato in Classe 1 secondo IEC 60825-1:2014)

## Avvertimento per la base

1. "ISTRUZIONI DI SICUREZZA IMPORTANTI - CONSERVARE QUESTE ISTRUZIONI" e "PERICOLO - PER RIDURRE IL RISCHIO D'INCENDIO O SCOSSE ELETTRICHE, SEGUIRE ATTENTAMENTE QUESTE ISTRUZIONI".
2. Questo elettrodomestico può essere utilizzato da bambini di età pari o superiore a 8 anni e da persone con ridotte capacità fisiche, sensoriali o mentali o prive di esperienza e conoscenza, purché siano supervisionate o siano state istruite sull'uso dell'elettrodomestico in modo sicuro e ne comprendano i pericoli connessi.  
I bambini non devono giocare con l'apparecchio. La pulizia e la manutenzione da parte dell'utente non devono essere effettuate da bambini senza supervisione.
3. La spina deve essere rimossa dalla presa di corrente prima della pulizia o della manutenzione dell'elettrodomestico. Spegnerne prima di effettuare operazioni di pulizia o manutenzione.
4. Se il cavo di alimentazione è danneggiato, deve essere sostituito con un cavo o un gruppo speciale disponibile presso il produttore o il suo agente di servizio.
5. La base è applicabile solo al prodotto RVCLS144AB. (Tipo di batteria: Li-ion, DC 14,4 V, 5200 mAh)  
La base inizierà automaticamente a caricare dopo che il robot aspirapolvere sarà tornato alla base.

6. Avvertimento: il caricabatterie (base) non è destinato alla ricarica di batterie non ricaricabili.
7. ATTENZIONE: al fine di evitare rischi legati al ripristino involontario del dispositivo di interruzione termica, l'elettrodomestico non deve essere azionato da un dispositivo di accensione esterno, come un timer, o collegato a un circuito che viene regolarmente acceso e spento dall'utenza.

## Avvertimento per la batteria

1. Il prodotto deve essere spento prima di rimuovere la batteria.
2. Si prega di non smontare la batteria da soli.
3. Se è necessario sostituirla, contattare il centro di assistenza post-vendita.
4. Smaltire la batteria usata secondo le leggi e le normative locali.
5. Non smontare, aprire o distruggere la batteria.
6. Non esporre le batterie a calore o fuoco. Evitare di lasciare il dispositivo alla luce diretta del sole.
7. Non cortocircuitare la batteria.
8. Non conservare le batterie a caso in una scatola o in un cassetto, dove potrebbero cortocircuitarsi a vicenda o per effetto di altri oggetti metallici.
9. Non sottoporre le batterie a shock meccanici.

10. In caso di fuoriuscita, evitare che il liquido entri in contatto con la pelle o gli occhi. In caso di contatto, lavare l'area interessata con abbondante acqua e consultare un medico.

	[simbolo IEC 60417-5957 (2004-12 )]	solo per uso interno
	[simbolo ISO 7000-0790 (2004-01 )]	leggere il manuale utente
	[simbolo IEC 60417-5031 (2002-10 )]	corrente continua
	fusibile miniaturizzato ritardato dove X è il simbolo per la caratteristica tempo/corrente come indicato nella IEC 60127	
	[simbolo IEC 60417-5032 (2002-10 )]	corrente alternata
	[simbolo IEC 60417-5172 (2003-02 )]	apparecchiatura di classe II

11. Non utilizzare alcun caricabatterie diverso da quello specificamente previsto per l'apparecchiatura.
12. Non utilizzare batterie non progettate per l'uso con l'apparecchiatura.
13. Non mischiare fabbricazione, capacità, dimensioni o tipi diversi all'interno di un dispositivo.
14. Tenere le batterie fuori dalla portata dei bambini.
15. Consultare immediatamente un medico se la batteria è stata ingerita.
16. Mantenere le batterie pulite e asciutte.
17. Non lasciare la batteria in carica prolungata quando non in uso.
18. Dopo lunghi periodi di immagazzinamento, potrebbe essere necessario caricare e scaricare più volte le batterie per ottenere le massime prestazioni.
19. Le batterie offrono le migliori prestazioni quando vengono utilizzate a temperatura ambiente normale (20 °C ± 5 °C).
20. Conservare la documentazione originale del prodotto per riferimenti futuri.
21. La batteria può danneggiarsi irreversibilmente se rimane a bassa potenza per un lungo periodo di tempo. Si raccomanda di mantenere la batteria sufficientemente carica prima di riporla.

## DATI TECNICI

1. Modello del prodotto: RVCLS144AB
2. Tensione di carica dell'host: 16,9 V $\equiv$
3. Tensione nominale dell'host: 14,4 V $\equiv$
4. Potenza nominale dell'host: 55 W
5. Modello della base: BS2101
6. Ingresso della base: 220-240 V~, 50-60 Hz, 765 W
7. Uscita della base: 16,9 V $\equiv$ , 2 A
8. Modello della batteria: BP14452F
9. Tensione nominale della batteria: 14,4 V $\equiv$
10. Capacità della batteria: 5200 mAh, 74,88 Wh
11. Tensione limite di carica: 16,8 V $\equiv$

## INTRODUZIONE

### Accessori inclusi

#### Layout di livello superiore

Manuale operativo

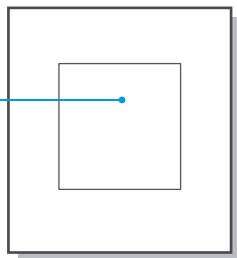

#### Layout di livello inferiore

Stazione di raccolta della polvere

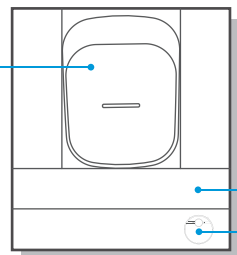

Box accessori

Unità principale

IT-09

## Panoramica dell'unità principale

### Vista frontale (con coperchio non aperto)

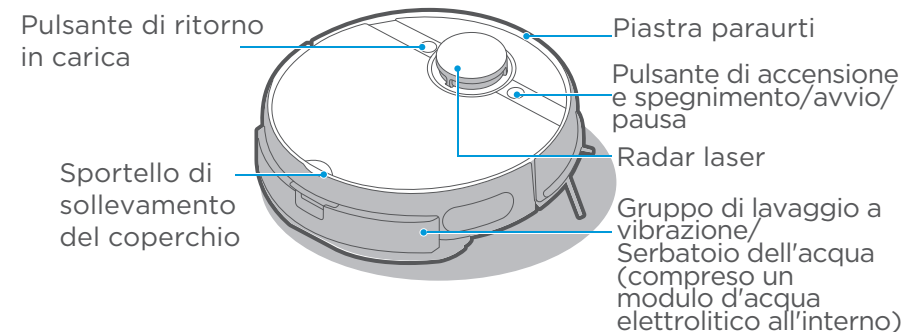

### Vista frontale (con coperchio aperto)

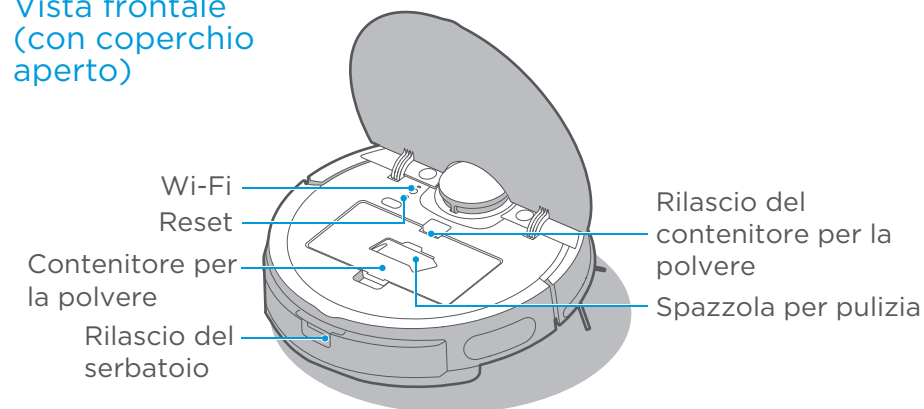

### Vista dal basso

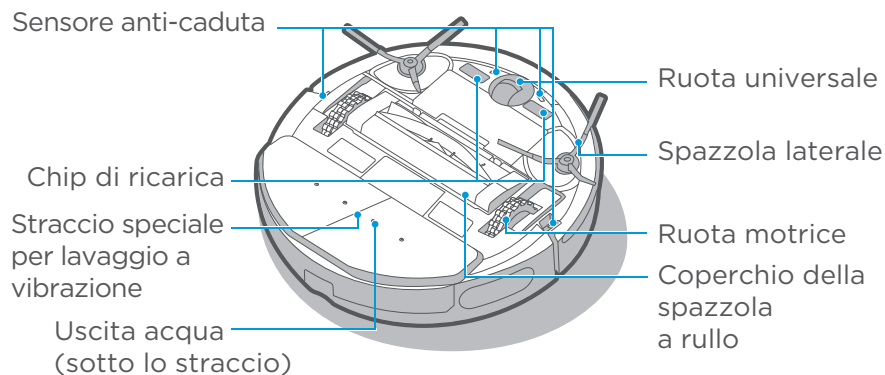

IT-10



## Introduzione alle parti della stazione di raccolta della polvere

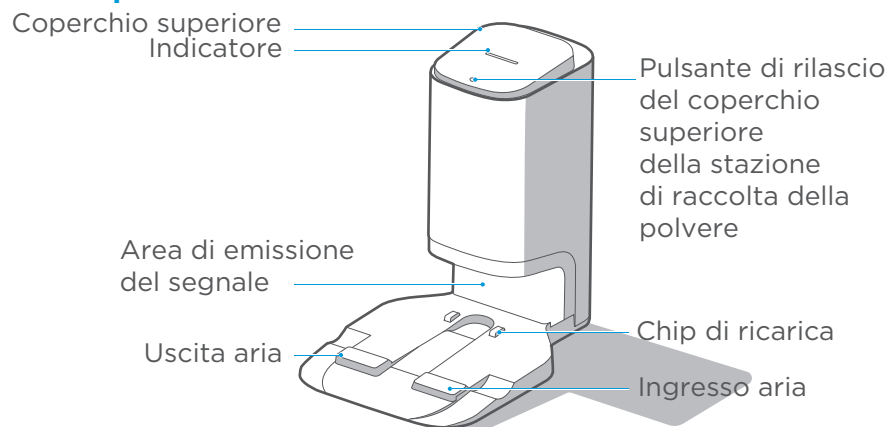

### Vista dal basso

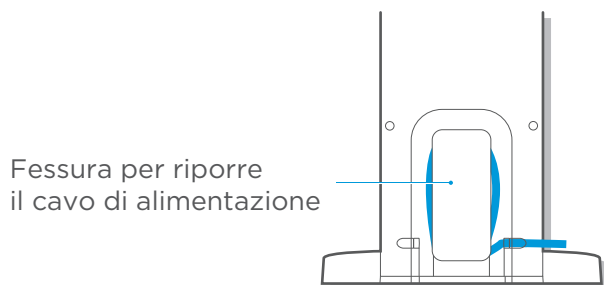
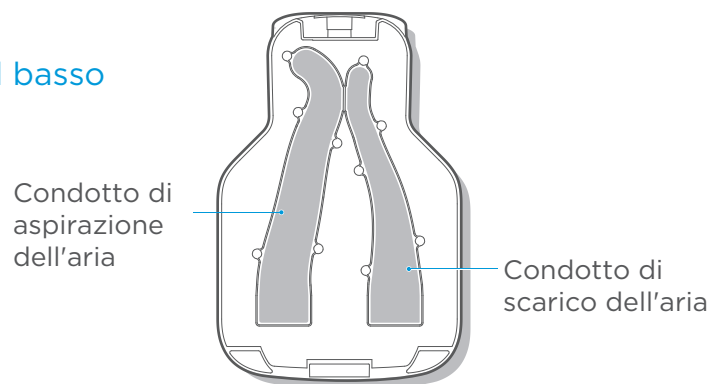

IT-11



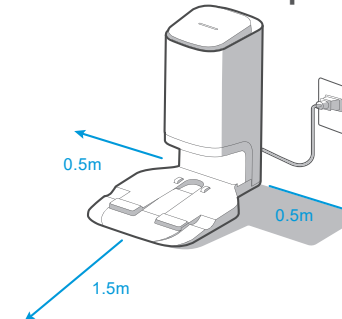

## INSTALLAZIONE

### Installazione della stazione di raccolta della polvere

1. Posizionare la stazione di raccolta della polvere contro la parete su un pavimento rigido.
2. Posizionare la stazione di raccolta della polvere in un'area con copertura Wi-Fi, garantendo una rete stabile dell'unità principale e una buona esperienza funzionale della sua App.

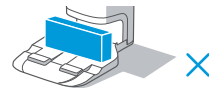
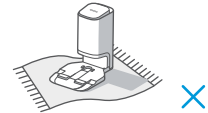

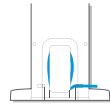
### ! Attenzione

1. Evitare la luce solare diretta.  

2. Non coprire l'area di emissione del segnale della stazione di raccolta della polvere con adesivi o altri oggetti.  

3. Evitare di appoggiare la stazione su tappeti o superfici morbide.  

4. Assicurarsi che l'area di ricarica sia asciutta.  

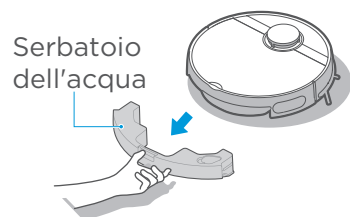
5. Sistemare il cavo di alimentazione.  

6. Se ci sono altre stazioni di ricarica di pulizia nella stanza, riporre prima di utilizzare la stazione di raccolta della polvere.  

7. Mantenere asciutti e in ordine i chip di ricarica della stazione di raccolta della polvere e, pulirli e asciugarli regolarmente.  

IT-12

## Guida all'uso per il montaggio del mocio a vibrazione

1. Premere il pulsante sul serbatoio e tirare per rimuoverlo.



2. Rimuovere il tappo in gomma e riempire il serbatoio con acqua fino alla linea MAX.



3. Attaccare il panno speciale per il lavaggio a vibrazione al fondo del gruppo di lavaggio a vibrazione allineandolo lungo la cucitura centrale e puoi pulirlo/sostituirlo semplicemente staccandolo.

Panno speciale per lavaggio a vibrazione

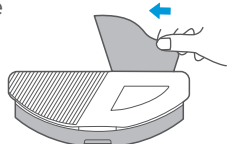

4. Spingere il gruppo di lavaggio a vibrazione nell'unità principale finché non si sente un "clic".

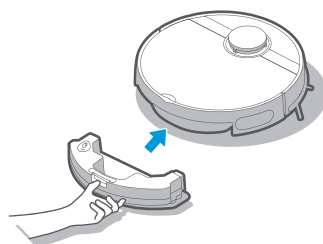

3. Non utilizzare la funzione di lavaggio su moquette.

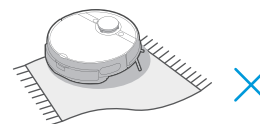

4. Non riempire il serbatoio con acqua calda per evitarne la deformazione all'alta temperatura.



5. Mantenere il terminale asciutto e pulito prima di inserire il gruppo di lavaggio a vibrazione.



6. Il volume dell'acqua di lavaggio può essere regolato nell'App.



## ⚠️ Attenzione

1. Riempire il serbatoio con acqua comunale, anziché con acqua depurata.



2. Non aggiungere detersivi in polvere, detersivi per bucato, detersivi, disinfettanti, disinfettanti per le mani, liquidi oleosi ignoti e sostanze alcaline.



## Installazione spazzole laterali

1. Mantenendo il colore della spazzola laterale coerente con le fessure della spazzola laterale sulla base dell'unità principale, spingere la spazzola laterale direttamente nella fessura fino a quando non si sente un "clic".

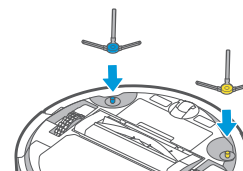

2. Per rimuovere la spazzola laterale, ruotare il fondo del robot verso l'alto e afferrare la spazzola laterale per la gamba rivestita in gomma (fare attenzione a non tirare i fasci di setole della spazzola laterale con forza bruta) con due mani per estrarla.

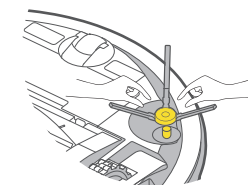

## Ricarica del robot

Prima del primo utilizzo, posizionare il robot sulla stazione attentamente, e assicurarsi che il robot sia in stato di carica per il primo utilizzo, quindi avviare il robot.

Per l'utilizzo in futuro, il robot può andare automaticamente alla base di ricarica quando la pulizia è terminata.

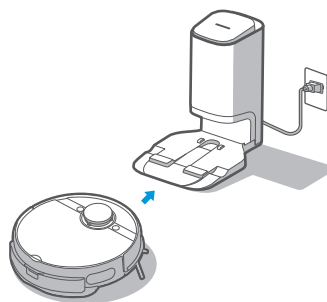

## Istruzioni prima dell'uso

1. Prima dell'avvio, rimuovere oggetti vari sul pavimento e rimuovere gli oggetti che cadono facilmente, fragili, di valore e potenzialmente pericolosi.

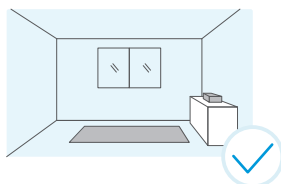

2. Utilizzare oggetti pertinenti per bloccare il robot o creare un muro virtuale nell'App.

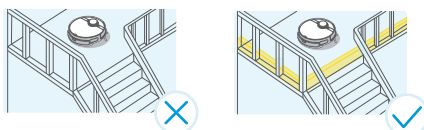

3. Se c'è un'area che non necessita di pulizia o potrebbe intrappolare il robot, è possibile aggiungere un'area vietata o un muro virtuale nella posizione appropriata nella mappa dell'App, per impedire al robot di entrare in aree specifiche.

## ⚠ Attenzione

Se il robot non si carica, controllare se i chip di ricarica sul fondo del robot sono bloccati dai fasci delle spazzole laterali sinistra e destra. In caso affermativo, ruotare manualmente la relativa spazzola laterale per eliminare tale blocco.

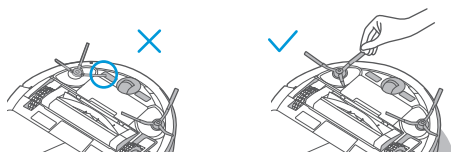

IT-15

# LINEE GUIDA OPERATIVE

## Metodi di accensione

1. Quando si carica il robot nella stazione di ricarica, questa si accende automaticamente (procedure consigliate).
2. Premere a lungo "⏻" per 3 secondi, l'indicatore di alimentazione lampeggia, il robot emette una voce di accordo e l'indicatore di alimentazione è continuamente acceso, indicando che il robot è stato acceso correttamente.

## Avviare la pulizia

1. Durante la modalità standby, premere brevemente "⏻" per 1 secondo e il robot inizia a pulire l'intera stanza.
2. Se si desidera lavare il pavimento, è necessario confermare che il gruppo di lavaggio a vibrazione sia installato correttamente.

## Sospendere la pulizia

Durante la pulizia, premere brevemente "⏻" per 1 secondo e il robot interrompe la pulizia ed entra in stato di standby.

## Ritorno in carica

1. Quando il robot torna in carica dopo il completamento della pulizia, l'indicatore di ritorno in carica è rosso fisso. Quando il robot torna in carica a causa del livello di batteria basso, l'indicatore di ritorno in carica lampeggia.
2. ① Durante la modalità standby, premere brevemente "🏠" per 1 secondo e il robot ritorna in carica.  
② Durante la pulizia, premere brevemente "⏻" per 1 secondo e il robot interrompe la pulizia; quindi premere brevemente "🏠" per 1 secondo e il robot ritorna in carica.
3. In caso di condizioni speciali (come batteria scarica, robot bloccato, ecc.), l'unità principale potrebbe non tornare a caricarsi automaticamente. Riposizionare manualmente l'unità principale sulla sua stazione di ricarica per ricaricarla.

## Risoluzione dei problemi

Quando il robot si guasta, l'indicatore di alimentazione lampeggia rapidamente. Premere brevemente "🏠" per 1 secondo per eliminare l'errore.

IT-16

## Connettere il robot alla stazione

1. Connessione rapida: quando il robot è spento, premere a lungo "🔌" per 3 secondi.  
La connessione verrà completata automaticamente dopo l'accensione del robot. Il suono "Di-du" significa connesso con successo.
2. Collegamento manuale: quando il robot è acceso, premere contemporaneamente a lungo "🔌" e "🏠" per 3 secondi. Se la connessione è riuscita, si sentirà il suono "Di-du" e la spia della stazione lampeggerà 3 volte.

## Spegnimento

1. Premere a lungo "🔌" per 3 secondi e l'indicatore di alimentazione inizia a lampeggiare.
2. Il robot emette una voce di accordo e l'indicatore di alimentazione è spento, indicando che il robot è stato spento con successo.

## ⚠️ Attenzione

1. Quando non è possibile avviare la pulizia a causa del livello di batteria basso, caricare il robot prima di iniziare la pulizia.
2. Il robot tornerà a caricarsi automaticamente durante la pulizia in caso di livello di batteria basso, per poi tornare al suo punto di interruzione per procedere dopo essere stato completamente caricato.



3. Durante la carica, l'indicatore di alimentazione lampeggia lentamente e si accende continuamente dopo il completamento della carica.
4. Il robot entrerà in modalità di sospensione dopo essere stato in standby per più di 10 minuti, e in questa modalità, premendo un tasto qualsiasi sul robot lo risveglierà.

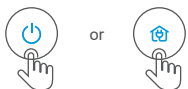

5. Il robot non può essere spento quando si trova nella stazione di ricarica e, se è necessario spegnerlo, rimuoverlo dalla stazione.

## Metodi di raccolta della polvere

### 1. Impostazione del tempo e della frequenza di raccolta della polvere:

Le impostazioni di raccolta della polvere possono essere modificate sulla ConnectLife Robot app.

La durata di raccolta della polvere può essere impostata da 6 a 14 secondi.

La frequenza di raccolta della polvere può essere impostata 1 volta, 3 volte o 5 volte dopo la pulizia.

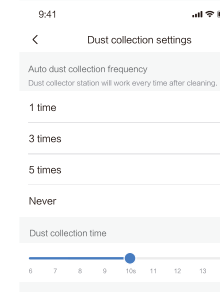

### 2. Raccolta automatica della polvere:

La stazione di raccolta della polvere inizierà a funzionare automaticamente quando il robot torna alla stazione di raccolta della polvere al raggiungimento degli orari di pulizia programmati.

### 3. Raccolta manuale della polvere:

Al termine della pulizia, il robot può essere riportato manualmente alla stazione di raccolta della polvere. La raccolta della polvere si avvierà automaticamente quando il robot raggiunge gli orari di pulizia programmati.

### 4. Raccolta manuale della polvere tramite APP:

Quando il robot torna alla stazione di ricarica, premere "Raccolta manuale della polvere" per avviare la raccolta della polvere.

**Nota:** per prolungare la durata del motore, la stazione di raccolta della polvere aumenterà progressivamente la potenza. È normale sentire un suono più forte durante la raccolta.

## Indicatori di stato dell'unità principale

Indicazioni	Stato	Soluzioni
L'indicatore di standby è continuamente acceso.	Il robot è in standby, pulisce e torna in carica dopo il completamento della pulizia.	/
L'indicatore di standby è spento.	Sospensione/spegnimento.	/
L'indicatore di standby lampeggia rapidamente.	Il robot è difettoso.	Vedere Risoluzione dei problemi (Pagina 16) per la risoluzione dei difetti.
L'indicatore di standby lampeggia lentamente.	Il robot si sta caricando.	/
L'indicatore di ritorno in carica è continuamente acceso.	Il robot è tornato in carica dopo il completamento della pulizia.	/
L'indicatore di ritorno in carica lampeggia.	Il robot è ritornato in carica a causa del basso livello della batteria.	/
L'indicatore di ritorno in carica è spento	Il robot è in standby/pulizia/ricarica.	/
L'indicatore Wi-Fi è spento.	Il robot non è accoppiato alla rete o è disconnesso dalla rete.	/
L'indicatore Wi-Fi lampeggia lentamente.	Il robot è in attesa dell'accoppiamento di rete.	/
L'indicatore Wi-Fi lampeggia rapidamente.	Il robot è in rete.	/
L'indicatore Wi-Fi è continuamente acceso.	Il robot mostra una connessione normale con la rete.	/
L'indicatore dell'acqua elettrolitica è acceso.	Il modulo dell'acqua elettrolitica è in funzione.	/
L'indicatore dell'acqua elettrolitica è spento.	Il modulo dell'acqua elettrolitica non si avvia.	/

## Indicatori di stato della stazione di raccolta della polvere

Indicazioni	Stato	Soluzioni
Spento	La stazione di raccolta della polvere non è alimentata.	/
	La stazione di raccolta della polvere è in standby.	/
L'indicatore bianco è continuamente acceso.	La stazione di raccolta della polvere è stata alimentata per un po' di tempo.	/
	Il robot torna alla stazione di raccolta della polvere, iniziando a raccogliere la polvere automaticamente.	/
	La stazione di raccolta della polvere sta raccogliendo la polvere.	/
L'indicatore rosso è continuamente acceso.	Il sacchetto per la polvere è pieno.	Si prega di sostituirlo con un nuovo sacchetto per la polvere.
L'indicatore rosso lampeggia.	Il sacchetto per la polvere non è installato in posizione o la stazione di raccolta della polvere non è ben coperta con il suo coperchio superiore.	Installare il sacchetto per la polvere e chiudere saldamente il coperchio superiore.

## UTILIZZO DELL'APP

**NOTA:** Se il nome o la password della Wi-Fi di casa vengono modificati, sarà necessario impostare nuovamente la connessione con il robot aspirapolvere.

1. L'app supporta iOS 9.0 e versioni successive, Android 6.0 e versioni successive del sistema telefonico, ma non supporta pad-device. In genere, la versione del sistema telefonico può essere verificata facendo clic su "Impostazioni - Informazioni sul telefono cellulare" nel telefono cellulare.
2. Questo modello non supporta il router crittografato WEP.
3. La configurazione di accesso alla rete dell'aspirapolvere richiede una rete Wi-Fi con un range di frequenza a 2.4 GHz, mentre quella a 5 GHz non è attualmente compatibile.
4. Non configurare l'accesso alla rete mentre il dispositivo è in carica.
5. Il Wi-Fi è obbligatorio per la configurazione dell'accesso alla rete dell'aspirapolvere. Una volta che l'accesso alla rete è stato configurato correttamente, l'app può essere utilizzata in ambienti di rete Wi-Fi/2G/3G/4G e l'aspirapolvere può essere controllato da remoto.
6. Se la password Wi-Fi di casa viene modificata, l'aspirapolvere verrà visualizzato come offline.

7. Chiunque desideri accedere all'App per utilizzare lo stesso aspirapolvere deve ricevere un invito sull'App dal proprietario, condividendo il dispositivo con l'account del nuovo utente (a condizione che l'invitato abbia scaricato l'App e registrato un account).
8. Il dispositivo verrà rimosso dall'elenco dei dispositivi del precedente proprietario, se un nuovo proprietario dell'account si connette correttamente al dispositivo.
9. Una volta che il robot è stato configurato con successo per l'accesso alla rete, le seguenti operazioni comporteranno la cancellazione delle impostazioni Wi-Fi e sarà necessaria una configurazione di accesso alla rete secondaria; tenere premuto a lungo il tasto di configurazione di accesso alla rete sul dispositivo per oltre 3 secondi e dopo aver sentito un tic, tutte le informazioni Wi-Fi verranno cancellate.

## ASSOCIARE IL ROBOT CON L'APP DEL TELEFONO CELLULARE

1. Assicurarsi che il telefono cellulare sia connesso alla Wi-Fi di casa. Fornire una password dalla tua Wi-Fi.
2. Scaricare l'app ConnectLife Robot e registrare il robot seguendo due passaggi:

a) Scansionare il codice QR o cercare l' APP ConnectLife Robot nel Apple App Store (<https://www.apple.com/app-store/>) o Google Play Store (<https://play.google.com/store/apps>) quindi scaricarla.



Google Play Store



Apple store

b) Aprire l'app, registrarsi e creare il proprio account personale seguendo le istruzioni sullo schermo.

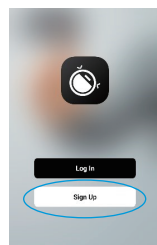

3. Aggiungere il robot all'app dai dispositivi disponibili premendo il simbolo "Aggiungi dispositivo" o "+".

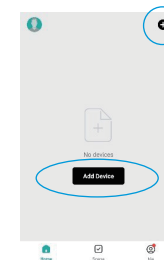

4. Se il telefono ha il Bluetooth abilitato, il dispositivo potrebbe apparire nella parte superiore dello schermo (immagine in basso a SINISTRA) dove va selezionato e seguire le istruzioni sull'APP. In caso si debba aggiungere manualmente il robot, cercare Piccoli Elettrodomestici nella scheda a SINISTRA e quindi scegliere Robot Aspirapolvere (Wi-Fi). Trovarlo scorrendo verso il basso i dispositivi disponibili (immagine in basso a DESTRA).



OPPURE



5. Seguire le istruzioni aggiuntive per completare questa associazione.

# MANUTENZIONE E ASSISTENZA QUOTIDIANA

## Manutenzione del contenitore della polvere (pulizia come richiesto)

1. Rimuovere il contenitore della polvere: staccare il contenitore della polvere con due dita e premere il tasto di rilascio del contenitore della polvere con l'altra mano per rimuovere il contenitore.
2. Rimozione della polvere: aprire il contenitore della polvere e rimuovere la polvere dal contenitore.

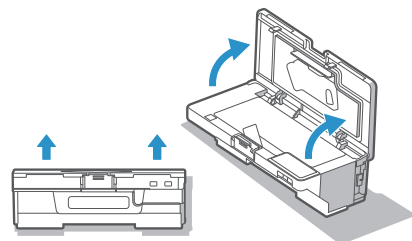
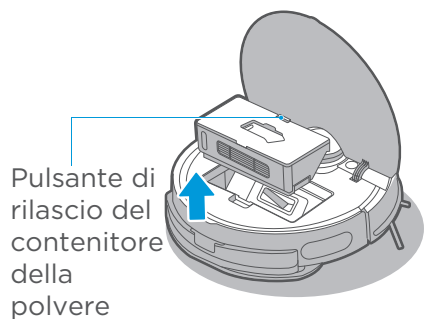

3. Rimuovere il gruppo filtro secondo le istruzioni testuali sul gruppo filtro.

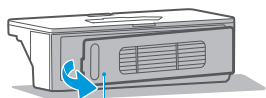

Gruppo filtro

5. Pulire la polvere dalla porta di raccolta del contenitore della polvere.

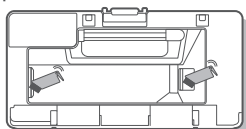

4. Pulire il contenitore della polvere, il gruppo filtro e il filtro in cotone; dopo aver pulito e asciugato completamente, rimontarli e chiudere il coperchio posteriore, verificare se è installato in posizione; (Sia il contenitore della polvere che il gruppo filtro possono essere lavati con acqua).

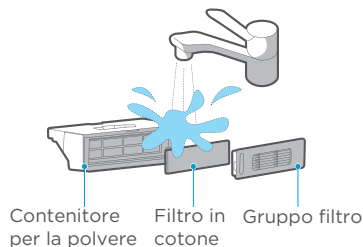

## Manutenzione del gruppo di lavaggio a vibrazione (pulizia settimanale consigliata)

1. Premere il pulsante sul serbatoio e tirare per rimuoverlo.

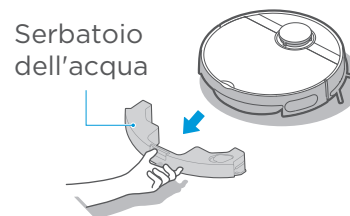

2. Per il serbatoio vibrante, si prega di tener presente che il cuscinetto non può essere rimosso, basta rimuovere il panno e lavarlo per il prossimo utilizzo.

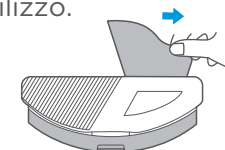

3. Togliere il tappo di ingresso/uscita dell'acqua dal serbatoio per scaricare tutta l'acqua nel serbatoio; pulire la superficie del serbatoio con un panno pulito, non pulire il serbatoio a vibrazione con acqua.

4. Pulire il panno.

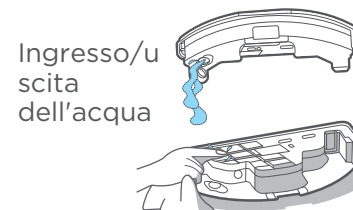
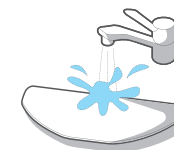

5. Asciugare il gruppo di lavaggio a vibrazione e il panno speciale per il lavaggio a vibrazione.

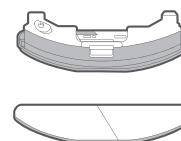

6. Pulire regolarmente le incrostazioni d'acqua secondo le istruzioni per l'uso. Riempire il serbatoio con acqua fino alla linea MAX, aggiungere 5 g di acido citrico e lasciare in ammollo per 30 minuti, quindi versare l'acqua e pulire di nuovo con acqua nuova. Ripetere le procedure di pulizia di cui sopra per forti incrostazioni. Durante la pulizia, non alimentare il serbatoio.

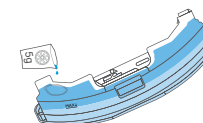

## Strumento di pulizia

1. Lo strumento di pulizia si trova sopra il contenitore della polvere;

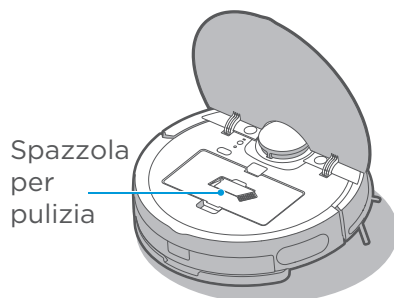

2. Metodo di utilizzo della spazzola per la pulizia:

- ① Tagliare i capelli sulla spazzola a rullo con la lama.
- ② Spazzolare via i capelli tagliati con la spazzola adeguata.

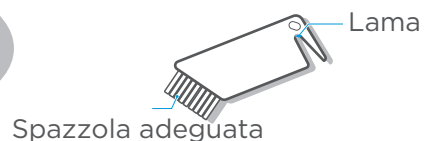

## Manutenzione della spazzola a rullo (pulizia settimanale consigliata)

1. Capovolgere l'unità principale, tenere la mano sulla tacca superiore del coperchio della spazzola a rullo, quindi premere verso il basso per rimuovere il coperchio ed estrarlo, e quindi sollevare il lato destro della spazzola a rullo per rimuoverla.

2. Pulire la spazzola a rullo e il suo coperchio con una spazzola per la pulizia o un panno morbido.

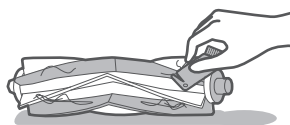

3. Lavare la spazzola a rullo con acqua e asciugarla.

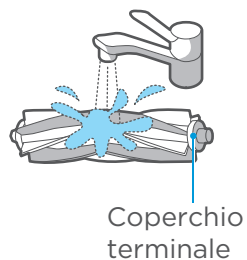

4. Al termine della pulizia, riposizionare il coperchio terminale sul corpo della spazzola.

5. Installare il corpo della spazzola nella camera della spazzola nella direzione come illustrato.

6. Spingere e far scattare il coperchio della spazzola a rullo al robot.

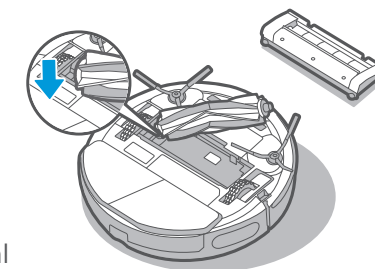

## Pulizia delle ruote (pulizia settimanale consigliata)

Ruotare le ruote motrici in avanti e indietro per rimuovere corpi estranei da esse. Pulirle con lo strumento di pulizia o un panno morbido e rimuovere i peli o i corpi estranei.

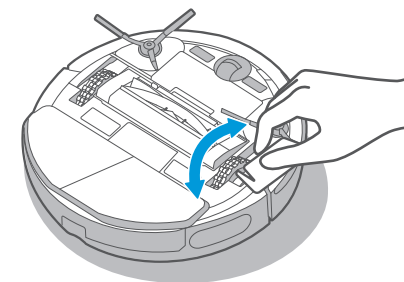

## Pulizia delle spazzole laterali (pulizia settimanale consigliata)

1. Rimuovere le spazzole laterali.
2. Eliminare la polvere aderita alle spazzole laterali.

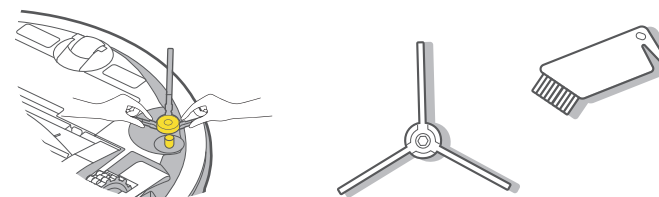



## Pulizia del sensore e dei chip a molla (pulizia settimanale consigliata)

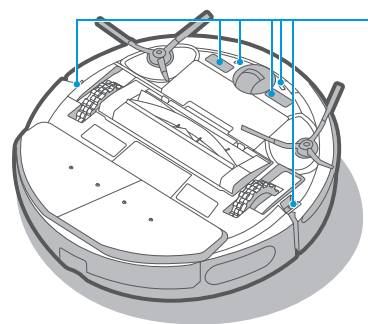

Pulire leggermente il sensore con un panno morbido e asciutto per rimuovere la polvere sulla superficie.

Pulire leggermente i chip di ricarica con un panno morbido e asciutto per garantire una ricarica normale.

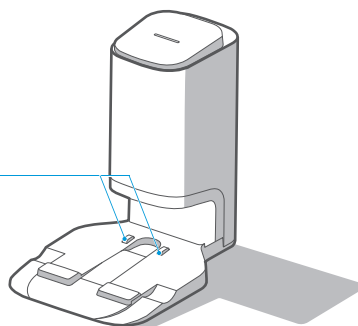

## Sostituzione del sacchetto per la polvere della stazione di raccolta della polvere (sostituzione mensile consigliata)

Rimozione del sacchetto per la polvere

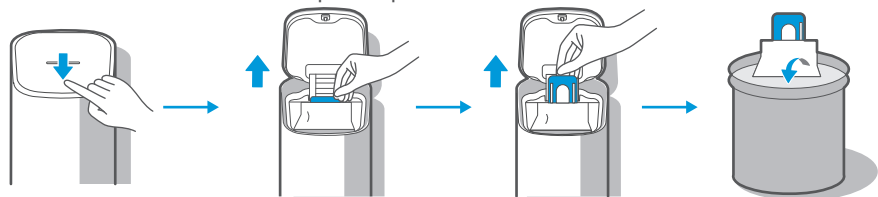

Pulizia dello schermo del filtro

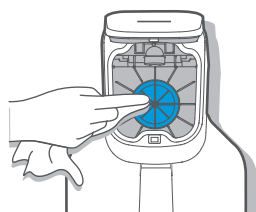

Installazione del sacchetto per la polvere

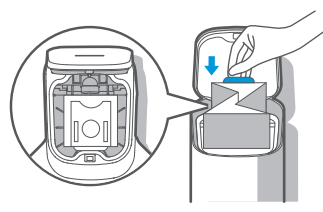

Chiudere il coperchio superiore della stazione di raccolta della polvere



## Manutenzione della base per la stazione di raccolta della polvere (pulizia secondo necessità)

Svitare le viti per il coperchio del condotto dell'aria per rimuovere il coperchio

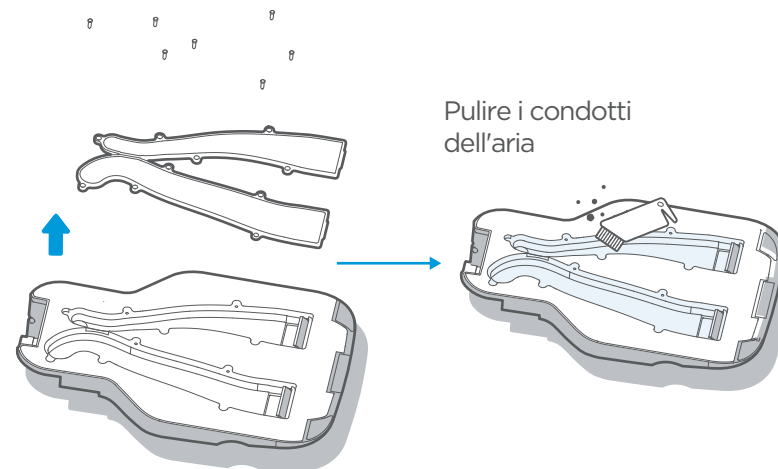

## RISOLUZIONE DEI GUASTI PER L'UNITÀ PRINCIPALE E LA SUA APP

Descrizione delle dei guasti	Possibili cause	Soluzioni
L'unità principale non si carica.	1. L'unità principale non viene in contatto con i chip di ricarica.	1. Posizionare l'unità principale 1 m davanti alla stazione di raccolta della polvere e premere il pulsante di ritorno in carica.
L'unità principale non ritorna in carica.	1. La stazione di raccolta della polvere è posizionata in modo improprio.	1. Vedere pagina 12 nel manuale.
Unità principale bloccata.	<ol style="list-style-type: none"> <li>L'unità principale è impigliata e bloccata da oggetti vari sul pavimento, come cavi.</li> <li>Le spazzole laterali e la spazzola a rullo sono bloccate, e il robot non può viaggiare normalmente.</li> <li>Il telaio dell'unità principale è bloccato da ostacoli.</li> </ol>	<ol style="list-style-type: none"> <li>Sistemare i fili sparsi e altri oggetti vari sul pavimento.</li> <li>Sistemare gli oggetti vari che bloccano la spazzola a rullo/spazzole laterali e posizionare l'unità principale su un pavimento piano per avviarla.</li> <li>Sistemare l'area pertinente o stabilire un'area vietata dopo aver sistemato gli ostacoli.</li> </ol>

Descrizione delle dei guasti	Possibili cause	Soluzioni
L'unità principale non completa la pulizia ma ritorna in carica.	1. L'unità principale rileva il livello di batteria bassa.	1. Riportare l'unità principale in carica.
Pulizia non come programmato.	1. Le pulizie programmate sono state cancellate. 2. L'unità principale è in modalità DND (Do Not Disturb).	1. Riprogrammare. 2. Sospendere la modalità DND o regolare il periodo di tempo DND.
L'unità principale non funziona.	1. La ruota sinistra o destra è sospesa.	1. Posizionare l'unità principale su un pavimento piano per avviarla.
L'unità principale indietreggia.	1. Il coperchio di protezione del modulo di navigazione è bloccato. 2. Ci sono ostacoli davanti al robot. 3. La piastra paraurti è bloccata. 4. Il sensore anti-caduta è ricoperto da polvere.	1. Dai un colpetto al coperchio di protezione per rimuovere i corpi estranei. 2. Rimuovere gli ostacoli anteriori. 3. Dai un colpetto alla piastra paraurti per rimuovere i corpi estranei. 4. Rimuovere la polvere dalla superficie della lente del sensore anti-caduta.
L'unità principale non emette voci.	1. La voce è impostata su muto o volume basso.	1. Alza il volume.
Il robot rammenta che la password non è corretta.	1. La password del Wi-Fi di casa non è corretta e il robot non riesce a connettersi a Internet.	1. Premere a lungo il pulsante Wi-Fi finché non si sente un "bip", quindi inserire la password per connettersi a Internet.
Impiega troppo tempo nel primo passaggio della connessione Wi-Fi e mostra direttamente la mancata connessione.	1. Impossibile connettere il Bluetooth.	1. Resettare il Bluetooth. 2. Riavviare il robot. 3. Premere a lungo il pulsante Wi-Fi per riavviare la connessione di rete.
Impiega troppo tempo nel secondo passaggio della connessione Wi-Fi e mostra direttamente la mancata connessione.	1. Verificare se la rete non è collegata correttamente. 2. Il robot è troppo lontano dal router e riceve un segnale debole. 3. I dispositivi che accedono al router hanno superato la limitazione. 4. Le password Wi-Fi contengono caratteri speciali, come spazi o segni di punteggiatura.	1. Riconnettere il robot al Wi-Fi. 2. Avvicinare il robot al router durante la connessione. 3. Utilizzare l'hotspot del telefono per connettere il robot. Se funziona, ridurre il numero di utenti che accedono al router o aumentare il numero di router e riprovare. 4. Reimpostare la password Wi-Fi evitando di utilizzare caratteri speciali.

Descrizione delle dei guasti	Possibili cause	Soluzioni
Impiega troppo tempo nel terzo passaggio della connessione Wi-Fi e mostra la mancata connessione.	1. Impossibile accoppiare l'account. 2. Il segnale di rete è instabile.	1. Riaccedere alla APP. 2. Quando il segnale di rete è buono, premere a lungo il pulsante Wi-Fi per riavviare la connessione.
L'APP segnala la perdita di connessione.	1. Il cellulare non è connesso correttamente alla rete. 2. Il router non funziona in modo normale. 3. Il robot pulitore non è acceso. 4. La configurazione Wi-Fi del robot è stata cancellata. 5. La password Wi-Fi è stata modificata o la rete è stata modificata.	1. Riconnettere il cellulare alla rete. 2. Riavviare il router. 3. Accendere l'interruttore di alimentazione del robot pulitore. 4. Aggiungere un nuovo elettrodomestico all'APP. 5. Dopo l'avvio del robot, premere a lungo il tasto di accoppiamento di rete per 3 secondi fino a quando non si sente un "bip". 6. Aggiungere nuovamente il robot in base alle linee guida operative sul cellulare.
Le operazioni dell'APP ottengono risposte ritardate.	1. La rete è occupata. 2. Il cellulare riceve segnali Wi-Fi scarsi. 3. La larghezza di banda della rete non è sufficiente.	1. Riavviare il router e ridurre il numero di utenti che vi hanno accesso. 2. Controllare le impostazioni del cellulare. 3. Aumentare la larghezza di banda della rete.
L'unità principale non raccoglie automaticamente la polvere dopo essere tornata alla stazione di raccolta della polvere.	1. Il sacchetto per la polvere è pieno. 2. Il coperchio superiore della stazione di raccolta della polvere non è chiuso. 3. Il sacchetto per la polvere non è inserito fino in fondo.	1. Sostituirlo con un nuovo sacchetto per la polvere, vedere maggiori dettagli a pagina 27. 2. Chiudere saldamente il coperchio superiore. 3. Inserire il sacchetto per la polvere fino in fondo.
Dopo il completamento della raccolta della polvere, i rifiuti nel contenitore della polvere non vengono raccolti nella stazione di raccolta della polvere.	1. I condotti dell'aria della stazione di raccolta della polvere sono ostruiti da corpi estranei.	1. Pulire i condotti dell'aria dalla stazione di raccolta della polvere.
Perdite di rifiuti dall'unità principale durante il suo funzionamento.	1. La porta di raccolta della polvere del contenitore della polvere è bloccata da corpi estranei.	1. Rimuovere i corpi estranei dalla porta di raccolta della polvere.

# SICHERHEITSHINWEISE

## Warnhinweise für das Gerät

1. Dieses Gerät kann von Kindern ab 8 Jahren und von Personen mit eingeschränkten körperlichen, sensorischen oder geistigen Fähigkeiten oder mangelnder Erfahrung und mangelndem Wissen verwendet werden, wenn sie in Bezug auf den sicheren und verständlichen Umgang mit dem Gerät beaufsichtigt oder unterwiesen wurden und die damit verbundenen Gefahren verstehen. Kinder nicht mit dem Gerät spielen lassen. Reinigung oder Benutzerwartung darf von Kindern nicht durchgeführt werden, es sei denn sie werden dabei von einem Erwachsenen beaufsichtigt.
2. Vor der Reinigung oder Wartung des Geräts muss der Stecker aus der Steckdose gezogen werden. Schalten Sie das Gerät vor der Reinigung oder Wartung aus.
3. Wenn das Netzkabel beschädigt ist, muss es durch ein spezielles Kabel oder eine spezielle Baugruppe ersetzt werden, die beim Hersteller oder dem Kundendienst erhältlich ist.
4. WARNUNG: Verwenden Sie zum Aufladen des Akkus nur die mit diesem Gerät mitgelieferte abnehmbare Docking-Station. Nur mit der Docking-Station BS2101 verwenden.
5. Dieses Gerät enthält Akkus, die nur von Fachleuten ausgetauscht werden können.

6. Bringen Sie den intelligenten Roboter nicht in die Nähe von Wärmequellen, Strahlung oder brennenden Zigarettenstummeln. Es ist absolut verboten, die folgenden Objekte aufzusaugen:
  - 1) Alle Flüssigkeiten wie Wasser und Lösungsmittel;
  - 2) Kalk, Zementstaub und sonstiger Baustaub und -müll;
  - 3) Wärmeerzeugungsgegenstände wie nicht gelöschte Kohlenglutreste, Zigarettenstummel; Scharfe Bruchstücke wie Glas usw.;
  - Entzündbare und explosive Objekte wie Benzin- und Alkoholprodukte.
7. Entfernen Sie vor der Verwendung alle zerbrechlichen Gegenstände (wie Gläser, Lampen usw.) und Gegenstände, die sich mit der Seitenbürste, der Rollenbürste und den Antriebsrädern verheddern können (wie Drähte, Vorhänge und andere sich leicht verwickelnde Materialien).
8. Bitte achten Sie bei der Verwendung, Reinigung und Wartung des Roboters auf Ihre Haare und achten Sie darauf, dass sie sich nicht in den Rädern oder Walzenbürsten verwickeln.
9. Verwenden Sie dieses Produkt nicht in einer Höhe von mehr als 2000 m.



#### 10. Korrekte Entsorgung dieses Produktes.

Diese Kennzeichnung bedeutet, dass dieses Produkt in der EU nicht mit anderen Haushaltsabfällen entsorgt werden darf.

Um die Umwelt oder die menschliche Gesundheit vor möglichen Schäden zu schützen, führen Sie es einer fachgerechten Entsorgung zu, um die nachhaltige Wiederverwendung von materiellen Ressourcen zu fördern. Bitte geben Sie das gebrauchte Gerät bei den eingerichteten Rücknahmestellen ab oder wenden Sie sich an den Händler, bei dem Sie das Gerät gekauft haben. Er kann dieses Produkt zur umweltgerechten Entsorgung entgegennehmen.

#### 11. Garantiehinweise

Der Hersteller gewährt in Übereinstimmung mit den Rechtsvorschriften des Heimatlandes des Kunden eine Garantie von mindestens 1 Jahr ab dem Datum, an dem das Gerät an den Endverbraucher verkauft wird.

Die Garantie erstreckt sich nur auf Material- oder Verarbeitungsfehler.

Die Reparaturen im Rahmen der Garantie dürfen nur von einem autorisierten Servicecenter durchgeführt werden. Bei Inanspruchnahme der Garantie ist die Originalrechnung (mit Kaufdatum) einzureichen.

Die Garantie gilt nicht in folgenden Fällen:

- Normaler Verschleiß

- Unsachgemäße Verwendung, z. B. Überlastung des Geräts, Verwendung von nicht zugelassenem Zubehör

- Gewaltanwendung, Beschädigung durch äußere Einflüsse

- Schäden, die durch Nichtbeachtung der Bedienungsanleitung verursacht wurden, z. B.

Anschluss an eine ungeeignete Stromversorgung oder die Nichteinhaltung der Installationsanleitung

- Teilweise oder vollständig demontierte Geräte

#### 12. Wi-Fi: 2400-2483,5 MHz, MAX.

LEISTUNGSPEGEL: 20 dBm,

BLUETOOTH MAX. LEISTUNGSPEGEL: 10 dBm

Um die Anforderungen an die HF-Exposition zu erfüllen, sollte ein Abstand von 20 cm oder mehr zwischen der Antenne dieses Geräts und Personen während des Betriebs des Geräts eingehalten werden. Um die Konformität zu gewährleisten, wird ein Betrieb in näherer Entfernung nicht empfohlen.

#### 13. LASERPRODUKT DER KLASSE 1

UNSICHTBARE LASERSTRAHLUNG  
(Hinweis: Laser der Klasse 1 nach IEC 60825-1:2014)

## Warnhinweise für die Docking-Station

1. „WICHTIGE SICHERHEITSHINWEISE – BEWAHREN SIE DIESE ANWEISUNGEN AUF“ und „GEFAHR – BEFOLGEN SIE DIESE ANWEISUNGEN SORGFÄLTIG, UM DAS RISIKO EINES BRANDES ODER EINES ELEKTRISCHEN SCHLAGS ZU VERMEIDEN“.
2. Dieses Gerät kann von Kindern ab 8 Jahren und von Personen mit eingeschränkten körperlichen, sensorischen oder geistigen Fähigkeiten oder mangelnder Erfahrung und mangelndem Wissen verwendet werden, wenn sie in Bezug auf den sicheren und verständlichen Umgang mit dem Gerät beaufsichtigt oder unterwiesen wurden und die damit verbundenen Gefahren verstehen. Kinder nicht mit dem Gerät spielen lassen. Reinigung oder Benutzerwartung darf von Kindern nicht durchgeführt werden, es sei denn sie werden dabei von einem Erwachsenen beaufsichtigt.
3. Vor der Reinigung oder Wartung des Geräts muss der Stecker aus der Steckdose gezogen werden. Schalten Sie das Gerät vor der Reinigung oder Wartung aus.
4. Wenn das Netzkabel beschädigt ist, muss es durch ein spezielles Kabel oder eine spezielle Baugruppe ersetzt werden, die beim Hersteller oder dem Kundendienst erhältlich ist.
5. Die Docking-Station passt nur zu dem Produkt RVCLS144AB. (<Akku-Typ: Li-Ion, DC 14,4 V, 5200 mAh)

Die Docking-Station beginnt automatisch mit dem Laden, nachdem der Saugroboter zur Basis zurückgekehrt ist.

6. Warnung: Das Batterieladegerät (Docking-Station) ist nicht zum Aufladen von nicht wiederaufladbaren Batterien bestimmt.
7. ACHTUNG: Um eine Gefährdung durch versehentliches Zurücksetzen der thermischen Abschaltung zu vermeiden, darf dieses Gerät nicht durch ein externes Schaltgerät, wie z. B. eine Zeitschaltuhr, versorgt oder an einen Stromkreis angeschlossen werden, der vom Netz regelmäßig ein- und ausgeschaltet wird.

## Warnung für den Akku

1. Das Produkt muss ausgeschaltet werden, bevor der Akku entfernt werden kann.
2. Bitte beachten Sie, dass der Akku nicht zerlegt werden darf.
3. Wenn Sie ihn ersetzen müssen, wenden Sie sich bitte an das Kundendienstzentrum.
4. Bitte entsorgen Sie den verbrauchten Akku gemäß den örtlichen Gesetzen und Vorschriften.
5. Den Akku nicht zerlegen, öffnen oder zerkleinern.
6. Setzen Sie Akkuzellen nicht Hitze oder Feuer aus. Vermeiden Sie die Lagerung bei direkter Sonneneinstrahlung.
7. Die Akkuklemmen nicht kurzschließen.
8. Lagern Sie Akkuzellen nicht wahllos in einem Karton oder einer Schublade, wo sie sich gegenseitig kurzschließen oder durch andere Metallgegenstände kurzgeschlossen werden können.

9. Akkuzellen nicht mechanisch beschädigen.
10. Achten Sie darauf, dass die Flüssigkeit im Falle eines Zellecks nicht mit der Haut oder den Augen in Berührung kommt. Bei Kontakt den betroffenen Bereich mit reichlich Wasser waschen und ärztlichen Rat einholen.

	[Symbol IEC 60417-5957 (2004-12 )]	nur für den Innenbereich
	[Symbol ISO 7000-0790 (2004-01 )]	Bedienungsanleitung lesen
	[Symbol IEC 60417-5031 (2002-10 )]	Gleichstrom
	zeitverzögerte Miniatur-Sicherungsverknüpfung, wobei X das Symbol für die Zeit/Strom-Kennlinie gemäß IEC 60127 ist	
	[Symbol IEC 60417-5032 (2002-10 )]	Wechselstrom
	[Symbol IEC 60417-5172 (2003-02 )]	Gerät der Klasse II

11. Verwenden Sie kein anderes Ladegerät als das, das speziell für die Verwendung mit dem Gerät vorgesehen ist.
12. Verwenden Sie keinen Akku, die nicht für die Verwendung mit dem Gerät ausgelegt sind.
13. Mischen Sie keine Zellen unterschiedlicher Herstellung, Kapazität, Größe oder Art in einem Gerät.
14. Bewahren Sie Akkuzellen für Kinder unzugänglich auf.
15. Suchen Sie sofort einen Arzt auf, wenn eine Zelle verschluckt wurde.
16. Halten Sie Zellen sauber und trocken.
17. Lassen Sie einen Akku nicht über längere Zeit aufgeladen, wenn er nicht verwendet wird.
18. Nach längerer Lagerung kann es erforderlich sein, die Zellen oder Akkus mehrmals aufzuladen und zu entladen, um eine maximale Leistung zu erzielen.
19. Zellen liefern ihre beste Leistung, wenn sie bei normaler Raumtemperatur (20 °C ± 5 °C) betrieben werden.
20. Bewahren Sie die ursprüngliche Produktliteratur zum späteren Nachschlagen auf.
21. Der Akku kann irreversibel beschädigt werden, wenn er eine lange Zeit bei schwacher Leistung verwahrt wird. Es wird empfohlen, den Akku vor der Lagerung vollständig aufzuladen.

# TECHNISCHE DATEN

1. Produktmodell: RVCLS144AB
2. Host-Ladespannung: 16,9 V  $\overline{\text{=}}$
3. Host-Nennspannung: 14,4 V  $\overline{\text{=}}$
4. Host-Nennleistung: 55 W
5. Docking-Station: Modell BS2101
6. Eingang Docking-Station: 220-240 V~, 50-60 Hz, 765 W
7. Ausgang Docking-Station: 16,9 V  $\overline{\text{=}}$ , 2 A
8. Batterietyp: BP14452F
9. Batterie-Nennspannung: 14,4 V  $\overline{\text{=}}$
10. Akkukapazität: 5200 mAh, 74,88 Wh
11. Ladegrenzspannung: 16,8 V  $\overline{\text{=}}$

# EINFÜHRUNG

## Mitgeliefertes Zubehör

### Ansicht obere Ebene

Bedienungsanleitung

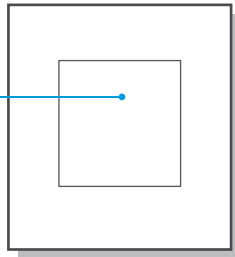

### Ansicht untere Ebene

Staubsammelstation

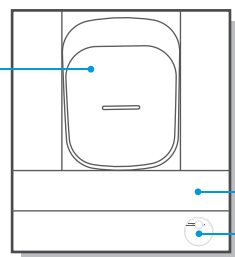

Zubehörfach

Haupteinheit

DE-09

# Übersicht über die Haupteinheit

## Frontansicht (bei nicht geöffnetem Deckel)

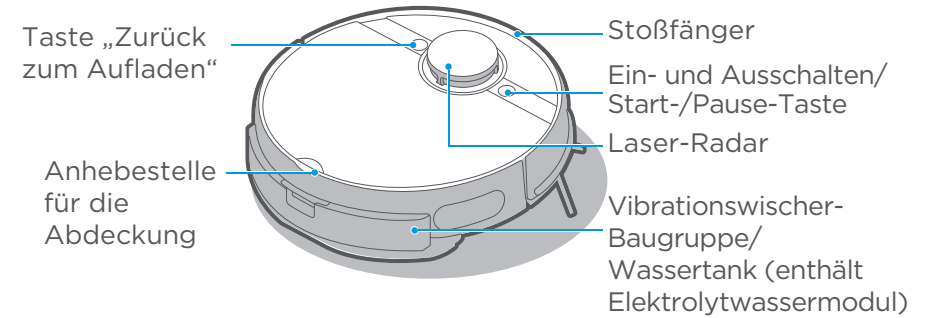

## Frontansicht (bei geöffnetem Deckel)

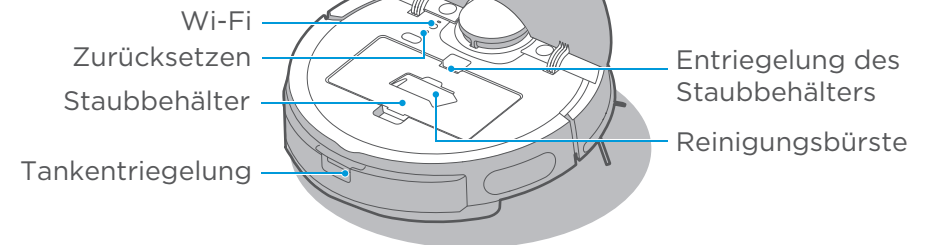

## Unteransicht

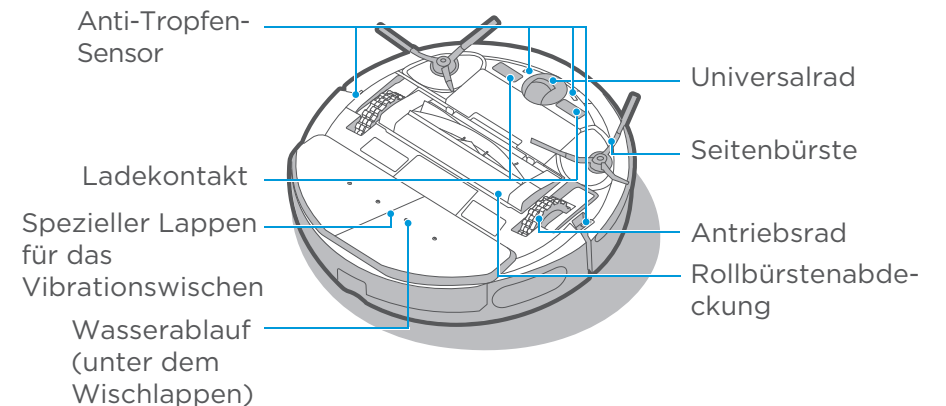

DE-10

## Staubsaugstation, Bauteile

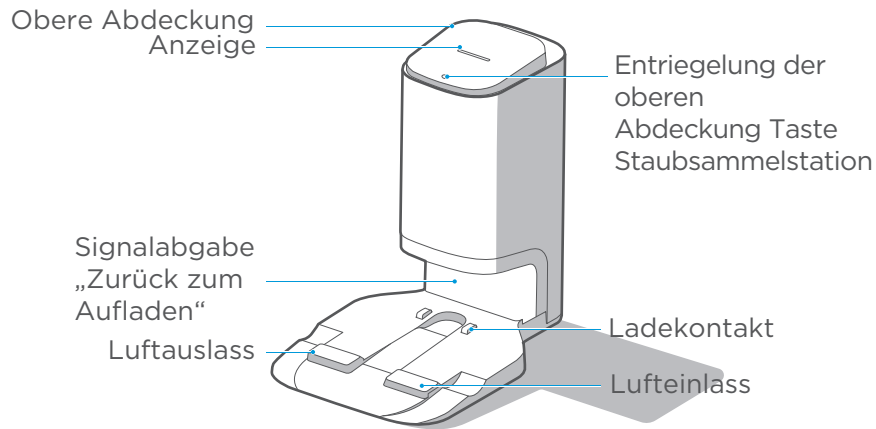

## Unteransicht

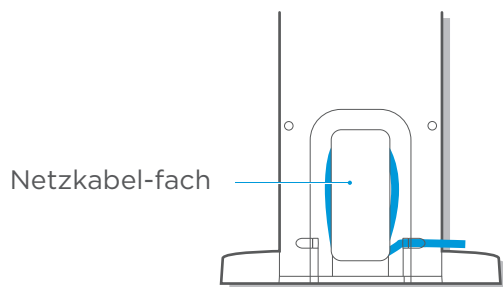
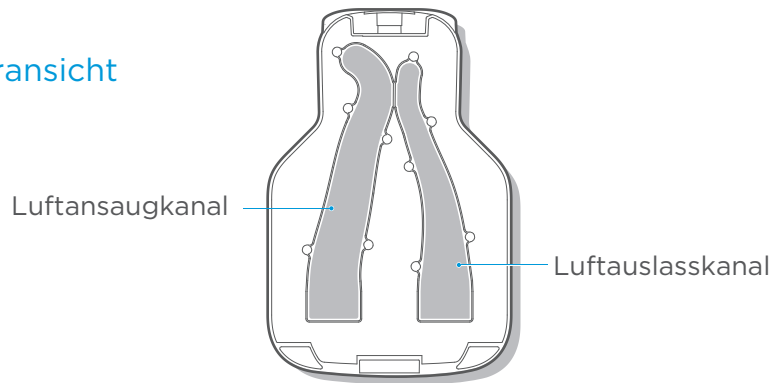

DE-11



## MONTAGE

### Montage der Staubsaugstation

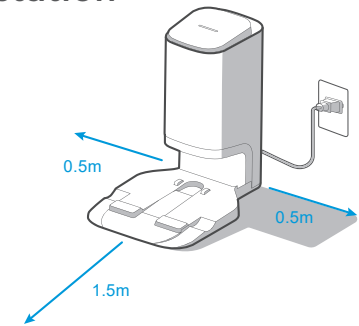
1. Stellen Sie die Staubsaugstation auf hartem Fußboden an die Wand.
2. Platzieren Sie die Staubsaugstation in einem Bereich mit WiFi-Abdeckung, um eine stabile Vernetzung des Hauptgeräts und eine gute Funktionserfahrung der App zu gewährleisten.

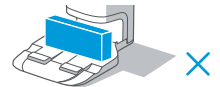
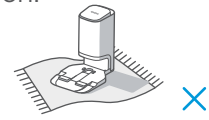
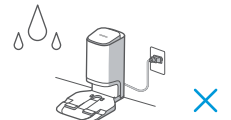
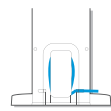

### ! Vorsichtsmaßnahmen

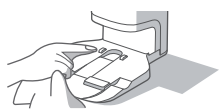
1. Direkte Sonnenbestrahlung vermeiden.  

2. Den Signalabgabebereich der Staubsaugstation nicht mit Aufklebern oder anderen Gegenständen abdecken.  

3. Die Station soll nicht auf Teppiche oder weiche Oberflächen gestellt werden.  

4. Sicherstellen, dass der Ladebereich trocken ist.  

5. Das Netzkabel verstauen.  

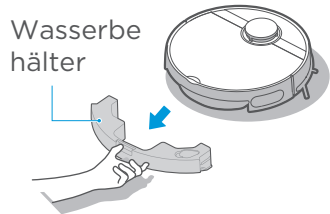
6. Wenn sich in Ihrem Zimmer andere Ladestationen für Reinigungsgeräte befinden, lagern Sie diese bitte um, bevor Sie die Staubsaugstation benutzen.  

7. Halten Sie die Ladekontakte der Staubsaugstation trocken und sauber und reinigen und wischen Sie sie regelmäßig ab.  

DE-12



## Handhabung des Vibrationsmopp-Bauteils

1. Zum Entfernen die Taste am Tank drücken und sie herausziehen.



2. Den Gummistopfen und den Tank mit Wasser bis zur MAX-Linie füllen.



3. Passen Sie den Aufwischer für das Vibrationswischen in das Unterteil der Vibrationswischbaugruppe ein, indem Sie ihn entlang der Mittellinie ausrichten. Sie können ihn reinigen/ersetzen, indem Sie ihn einfach abziehen.

Spezielles Aufwisch Tuch für Vibrationswischen

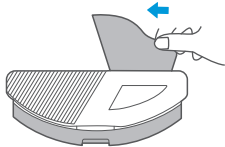

4. Drücken Sie die Vibrationswischbaugruppe in das Hauptgerät, bis ein Klicken zu hören ist.

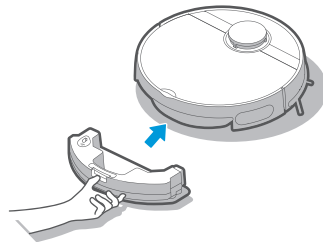

## ⚠ Vorsichtsmaßnahmen

1. Füllen Sie den Tank mit Leitungswasser anstelle von gereinigtem Wasser.



2. Kein Waschpulver, Waschmittel, Reinigungsmittel, Desinfektionsmittel, Händedesinfektionsmittel, unbekannte ölige Flüssigkeiten und alkalische Substanzen hinzufügen.



3. Die Wischfunktion nicht auf Teppichböden einsetzen.

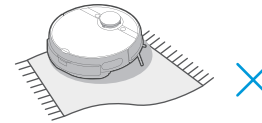

4. Den Tank nicht mit heißem Wasser füllen, um eine Verformung bei zu hohen Temperaturen zu vermeiden.



5. Die Andockstelle (Terminal) trocken und sauber halten, bevor Sie die Vibrationswischbaugruppe einschieben.



6. Die Wischwassermenge kann in der App eingestellt werden.

Wassergeschwindigkeit



## Montage der Seitenbürsten

1. Achten Sie darauf, dass die Farbe der Seitenbürste mit den Schlitzern der Seitenbürste an der Basis der Haupteinheit übereinstimmt, und drücken Sie die Seitenbürste direkt in den Schlitz, bis ein Klicken zu hören ist.

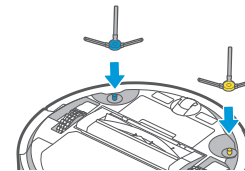

2. Um die Seitenbürste zu entfernen, die Unterseite des Roboters nach oben drehen und die Seitenbürste mit beiden Händen an ihrem gummierten Beinchen fassen (darauf achten, nicht mit roher Gewalt an den Haarbündeln der Seitenbürste zu ziehen), um sie abziehen.

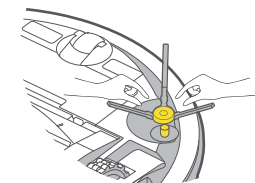

## Aufladen des Roboters

Stellen Sie den Roboter vor der ersten Benutzung auf die Station und vergewissern Sie sich, dass er für die erste Benutzung aufgeladen ist, und starten Sie ihn dann. Bei späterer Verwendung kann der Roboter automatisch in die Ladestation zurückkehren, wenn die Reinigung beendet ist.

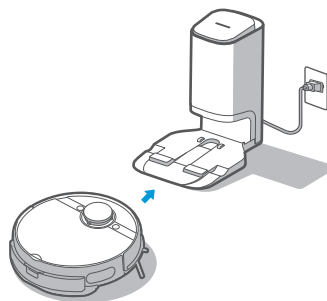

## Anweisungen vor dem Gebrauch

1. Räumen Sie vor der Inbetriebnahme alle Gegenstände auf dem Boden weg und entfernen Sie leicht fallende, zerbrechliche, wertvolle und möglicherweise gefährliche Gegenstände.

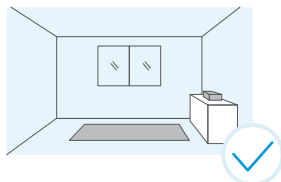

2. Verwenden Sie geeignete Objekte, um den Roboter zu blockieren, oder errichten Sie eine virtuelle Wand in der App.

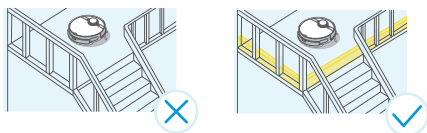

3. Wenn es einen Bereich gibt, der nicht gereinigt werden muss oder in dem sich der Roboter verfangen könnte, können Sie einen Sperrbereich oder eine virtuelle Wand an der entsprechenden Stelle in der Karte der App hinzufügen, um den Roboter am Zugang zu bestimmten Bereichen zu hindern.

## ⚠ Vorsichtsmaßnahmen

Wenn der Roboter nicht aufgeladen werden kann, prüfen Sie, ob die Ladechips an der Unterseite des Roboters durch die Bündel der linken und rechten Seitenbürsten blockiert sind. Falls ja, drehen Sie die entsprechende Seitenbürste manuell, um die Blockade zu beseitigen.

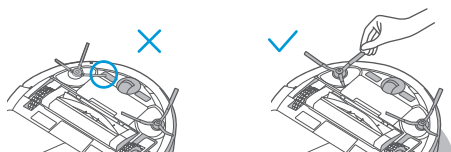

## ANLEITUNG FÜR DEN BETRIEB

### Einschaltmethoden

1. Wenn Sie den Roboter zum Aufladen in die Ladestation stellen, schaltet er sich automatisch ein (empfohlene Vorgehensweise).
2. Drücken Sie auf  3 Sekunden lang, die Betriebsanzeige blinkt, der Roboter gibt einen Akkordton von sich und die Betriebsanzeige leuchtet durchgehend, was anzeigt, dass der Roboter erfolgreich eingeschaltet wurde.



### Starten Sie die Reinigung

1. Drücken Sie im Standby-Modus kurz 1 Sekunde lang auf , und der Roboter beginnt, den gesamten Raum zu reinigen.
2. Wenn Sie den Boden wischen möchten, müssen Sie sich vergewissern, dass die Vibrationswischvorrichtung richtig eingesetzt ist.

### Unterbrechung der Reinigung

Drücken Sie während der Reinigung kurz 1 Sekunde lang auf  damit der Roboter die Reinigung unterbricht und in den Standby-Status wechselt.



### Zurück zum Aufladen

1. Wenn der Roboter nach Abschluss der Reinigung zum Laden zurückkehrt, leuchtet die Anzeige für die Rückkehr zum Laden durchgehend rot. Wenn der Roboter aufgrund eines niedrigen Batteriestands zum Laden zurückkehrt, blinkt die Anzeige für die Rückkehr zum Laden.
2. ① Drücken Sie im Standby-Modus kurz 1 Sekunde lang auf , und der Roboter wird wieder aufgeladen.  
② Drücken Sie während der Reinigung 1 Sekunde lang , damit der Roboter die Reinigung unterbricht; drücken Sie dann kurz 1 Sekunde lang , damit der Roboter zum Aufladen fährt.
3. Unter besonderen Bedingungen (z. B. leerer Akku, steckengebliebener Roboter usw.) wird das Hauptgerät möglicherweise nicht automatisch wieder aufgeladen. Bitte stellen Sie dann das Hauptgerät zum Aufladen manuell zurück in die Ladestation.

### Fehlerbehebung

Wenn der Roboter nicht funktioniert, blinkt die Betriebsanzeige schnell. Drücken Sie  für 1 Sekunde, um den Fehler zu beheben.











## Den Roboter an die Station anschließen

1. Schnellverbindung: Wenn der Roboter ausgeschaltet ist, drücken Sie 3 Sekunden lang auf .  
Die Verbindung wird nach dem Einschalten des Roboters automatisch hergestellt. Der Ton „Di-du“ bedeutet, dass die Verbindung erfolgreich hergestellt wurde.
2. Manuelle Verbindung: Wenn der Roboter eingeschaltet ist, halten Sie gleichzeitig  und  3 Sekunden lang gedrückt. Bei erfolgreicher Verbindung ertönt ein „Di-du“-Ton und die Stationsanzeige leuchtet 3 Mal auf.

## Ausschalten

1. Halten Sie  3 Sekunden lang gedrückt, und die Betriebsanzeige beginnt zu blinken.
2. Der Roboter gibt einen Akkordton von sich und die Betriebsanzeige ist aus, was bedeutet, dass der Roboter erfolgreich ausgeschaltet wurde.

## Vorsichtsmaßnahmen

1. Wenn es aufgrund eines niedrigen Batteriestands nicht möglich ist, die Reinigung zu starten, laden Sie den Roboter bitte auf, bevor Sie mit der Reinigung beginnen.  
 → 
2. Bei niedrigem Akkustand wird der Roboter während der Reinigung automatisch wieder aufgeladen und kehrt dann zu seinem Unterbrechungspunkt zurück, um nach vollständiger Aufladung fortzufahren.  
 → 
3. Während des Ladevorgangs blinkt die Betriebsanzeige langsam und leuchtet nach Beendigung des Ladevorgangs dauerhaft.  
  /  
4. Der Roboter geht in den Schlafmodus über, wenn er länger als 10 Minuten im Standby-Modus war. In diesem Modus kann er durch Drücken einer beliebigen Taste am Roboter aufgeweckt werden.  
 or 

## Methoden der Staubsammlung

### 1. Einstellung von Zeit und Häufigkeit der Staubsammlung:

Die Einstellungen für die Staubsammlung können in der ConnectLife Robot App geändert werden. Die Dauer der Staubsammlung kann zwischen 6 und 14 Sekunden eingestellt werden. Die Häufigkeit der Staubsammlung kann auf 1 Mal, 3 Mal oder 5 Mal nach der Reinigung eingestellt werden.

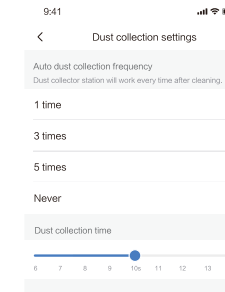

### 2. Automatische Staubsammlung:

Die Staubsammelstation beginnt automatisch zu arbeiten, wenn der Roboter zur Staubsammelstation zurückkehrt, nachdem er die geplanten Reinigungszeiten erreicht hat.

### 3. Manuelle Staubsammlung:

Nach Beendigung der Reinigung kann der Roboter manuell zur Staubsammelstation zurückgebracht werden. Die Staubsammlung beginnt automatisch, wenn der Roboter die geplanten Reinigungszeiten erreicht hat.

### 4. Manuelle Staubsammlung über APP:

Wenn der Roboter zur Ladestation zurückkehrt, drücken Sie "Manuelle Staubsammlung", um die Staubsammlung zu starten.

**Hinweis:** Um die Lebensdauer des Motors zu verlängern, erhöht die Staubsammelstation schrittweise die Leistung. Es ist normal, dass das Geräusch während der Staubsammlung lauter wird.

## Statusanzeigen der Haupteinheit

Angaben	Status	Lösungen
Standby-Anzeige leuchtet ständig.	Roboter ist in Standby, Reinigung und Wiederaufladung nach Abschluss der Reinigung.	/
Standby-Anzeige ist aus.	Ruhezustand/abgeschaltet.	/
Standby-Anzeige blinkt schnell.	Roboter ist defekt.	See Fehlerbehebung (Seite 16) für Problemlösungen.
Standby-Anzeige blinkt langsam.	Roboter wird geladen.	/
Anzeige "Zum Wiederaufladen" leuchtet ständig.	Roboter wird nach Abschluss der Reinigung wieder aufgeladen.	/
Anzeige "Zum Wiederaufladen" blinkt.	Roboter zurück zum Aufladen aufgrund des niedrigen Akkuladestandes.	/
Anzeige "Zum Wiederaufladen" ist aus.	Roboter ist im Standby-/Reinigungs-/Lade modus.	/
Wi-Fi-Anzeige ist aus.	Roboter ist nicht mit dem Netzwerk verbunden oder vom Netzwerk getrennt.	/
Die WiFi-Anzeige blinkt langsam.	Der Roboter wartet auf die Netzwerkkopplung.	/
Die WiFi-Anzeige blinkt schnell.	Roboter verbindet sich mit dem Netzwerk.	/
Wi-Fi-Anzeige leuchtet ständig.	Roboter zeigt normale Verbindung mit dem Netzwerk.	/
Elektrolytische Wasseranzeige ist an.	Elektrolytwassermodul ist in Betrieb.	/
Elektrolytische Wasseranzeige ist aus.	Elektrolytwassermodul startet nicht.	/

## Statusanzeigen der Staubsammelstation

Angaben	Status	Lösungen
Aus	Staubsammelstation ist nicht mit Strom versorgt.	/
	Staubsammelstation ist in Stand-by.	/
Die weiße Anzeige leuchtet ständig.	Die Staubsammelstation wurde eine Zeit lang mit Strom versorgt.	/
	Roboter kehrt zur Staubsammelstation zurück und beginnt automatisch mit der Staubsammlung.	/
	Staubsammelstation sammelt Staub.	/
Rote LED-Anzeige leuchtet ständig.	Staubbeutel ist voll.	Bitte durch einen neuen Staubbeutel ersetzen.
Rote Anzeige blinkt.	Staubbeutel ist nicht an Ort und Stelle installiert oder die obere Abdeckung der Staubsammelstation ist nicht richtig aufgesetzt.	Bringen Sie den Staubbeutel an und schließen Sie die obere Abdeckung fest.

## VERWENDUNG DER APP

### HINWEIS:

Wenn Ihr WLAN-Name oder Ihr Passwort zu Hause geändert wird, müssen Sie die Verbindung mit Ihrem Saugroboter wiederherstellen.

1. Die App unterstützt iOS 9.0 und höher, Android 6.0 und neuere TelefonSystemversionen, das Pad-Gerät wird jedoch nicht akzeptiert. Im Allgemeinen kann die Version des Telefonsystems durch Klicken auf "Einstellungen-Über das Mobiltelefon" im Mobiltelefon überprüft werden.
2. Dieses Modell unterstützt keinen WEP-verschlüsselten Router.
3. Die Netzwerkzugriffskonfiguration des Staubsaugers erfordert ein WLAN-Netzwerk mit einem Frequenzbereich von 2,4 GHz. Der Frequenzbereich von 5 GHz ist derzeit nicht kompatibel.
4. Konfigurieren Sie den Netzwerkzugriff nicht im Ladezustand.
5. WLAN ist für die Netzwerkzugriffskonfiguration des Staubsaugers obligatorisch. Sobald der Netzwerkzugriff erfolgreich konfiguriert ist, kann die App in einer WLAN/2G/3G/4G-Netzwerkumgebung bedient werden und der Staubsauger kann ferngesteuert werden.
6. Wenn Ihr WLAN-Passwort zu Hause geändert wird, wird der Staubsauger als offline angezeigt.

7. Wenn andere die App verwenden möchten, um denselben Staubsauger zu betreiben, müssen sie vom Gerätebesitzer in die App eingeladen werden, indem das Gerät auf das Konto des neuen Benutzers geteilt wird (unter der Bedingung, dass der Eingeladene die App heruntergeladen und ein Konto registriert hat).
8. Das Gerät wird aus der Geräteliste des früheren Gerätebesitzers entfernt, wenn ein neuer Kontoinhaber das Gerät erfolgreich verbindet.
9. Sobald der Roboter erfolgreich auf das Netzwerk zugegriffen hat, werden die WLAN-Einstellungen gelöscht und die Konfiguration für den sekundären Netzwerkzugriff ist erforderlich. Drücken Sie die Konfigurationstaste für den Netzwerkzugriff auf dem Gerät für 3 Sekunden und nachdem ein Ton ertönt, werden alle WLAN-Informationen gelöscht.

## KOPPLUNG DES ROBOTERS MIT DER MOBILTELEFON-APP

1. Stellen Sie sicher, dass das Mobiltelefon mit Ihrem Heim-WLAN verbunden ist. Geben Sie sich ein Passwort aus Ihrem WLAN.
2. Laden Sie die ConnectLife Roboter-App herunter und registrieren Sie Ihren Roboter in zwei Schritten:
  - a) Scannen Sie den QR-Code oder suchen Sie nach der ConnectLife Roboter-APP im Apple App-Store (<https://www.apple.com/app-store/>) oder Google Play Store (<https://play.google.com/store/apps>), dann herunterladen Sie sie.



Google Play Store



Apple store

- b) Öffnen Sie die App, melden Sie sich an und erstellen Sie Ihr persönliches Konto, indem Sie den Anweisungen auf dem Bildschirm folgen.

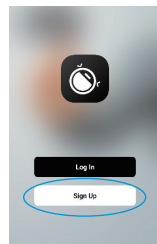

DE-21

3. Fügen Sie Ihren Roboter von den verfügbaren Geräten aus zu Ihrer App hinzu, indem Sie auf das Symbol "Gerät hinzufügen" oder "+" drücken.

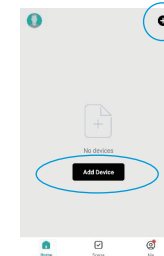

4. Wenn Bluetooth auf Ihrem Telefon eingeschaltet ist, erscheint das Gerät möglicherweise im oberen Teil des Bildschirms (unteres LINKES Bild), wo Sie es auswählen und den Anweisungen in der APP folgen. Im Falle des manuellen Hinzufügens von Robotern finden Sie Small Home Appliances in der Registerkarte auf der LINKEN Seite und wählen Sie dann Robot Vacuum (Wi-Fi). Finden Sie es, indem Sie mögliche Geräte nach unten scrollen (unteres RECHTES Bild).

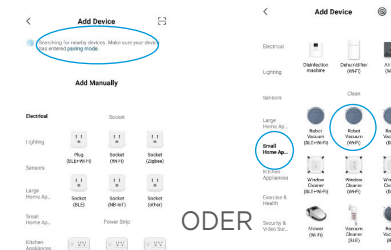

5. Befolgen Sie zusätzliche Anweisungen zum Beenden dieser Kopplung.

DE-22

# TÄGLICHE WARTUNG UND INSTANDHALTUNG

## Wartung der Staubbox (Reinigung nach Bedarf)

1. Entfernen der Staubbox: Drücken Sie die Staubbox mit zwei Fingern zusammen und drücken Sie die Entriegelungstaste der Staubbox mit einer anderen Hand, um die Box zu entfernen.

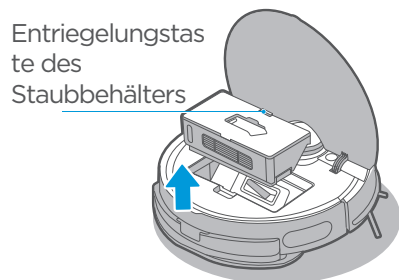

2. Staubentfernung: Öffnen Sie die Staubbox und entfernen Sie Staub aus der Box.

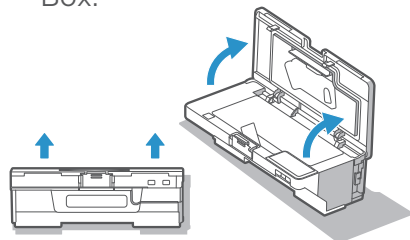

3. Entfernen Sie die Filterbaugruppe gemäß den Textauforderungen auf der Filterbaugruppe.

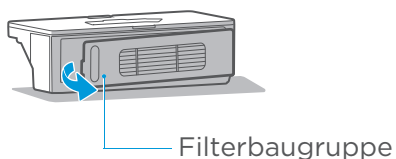

4. Reinigen Sie die Staubbox, die Filterbaugruppe und die Filterbaumwolle; nach der Reinigung und Trocknung wieder einsetzen und die hintere Abdeckung schließen, überprüfen, ob sie richtig schließt; (Sowohl die Staubbox als auch die Filterbaugruppe können mit Wasser gewaschen werden).

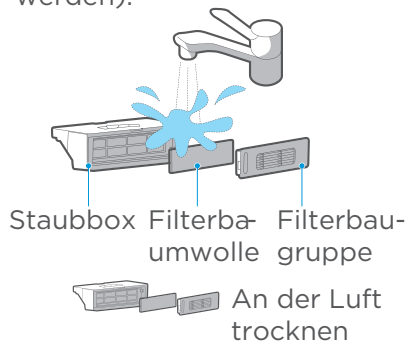

5. Entleeren Sie den Staub über den Staubsammelanschluss der Staubbox.

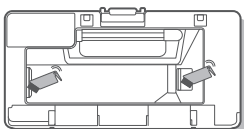

## Wartung der Vibrationswischbaugruppe (wöchentliche Reinigung empfohlen)

1. Zum Entfernen die Taste am Tank drücken und sie herausziehen.

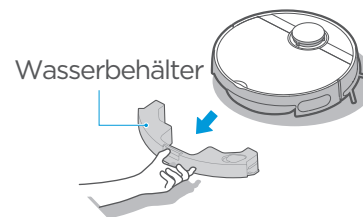

2. Beim Vibrationstank beachten Sie bitte, dass das Pad nicht entfernt werden kann, sondern nur das Wischtuch entfernt und für den nächsten Gebrauch gewaschen werden muss.

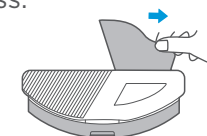

3. Ziehen Sie den Wassereinlass-/auslassstempel vom Tank ab, um das gesamte Wasser im Tank abzulassen; wischen Sie die Oberfläche des Tanks mit einem sauberen Lappen ab. Reinigen Sie den Vibrationstank nicht mit Wasser.

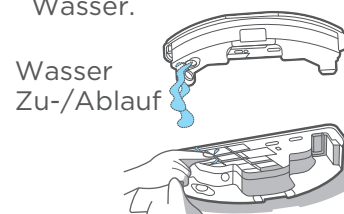

4. Reinigen Sie den Lappen.

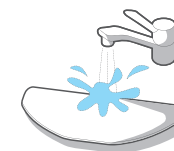

5. Trocknen Sie die Vibrationswischbaugruppe und das spezielle Tuch für Vibrationswischen.

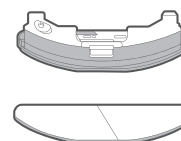

6. Wasserablagerungen regelmäßig gemäß der Betriebsanleitung entfernen. Füllen Sie den Tank bis zur MAX-Linie mit Wasser, fügen Sie 5 g Zitronensäure hinzu und lassen Sie das Wasser 30 Minuten lang einwirken, gießen Sie es dann aus und reinigen Sie ihn erneut mit neuem Wasser. Wiederholen Sie die oben genannten Reinigungsvorgänge bei starker Belastung. Während der Reinigung darf der Tank nicht mit Strom versorgt werden.

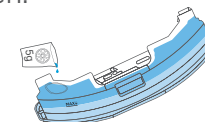

## Reinigungswerkzeug

1. Das Reinigungswerkzeug befindet sich über der Staubbox.

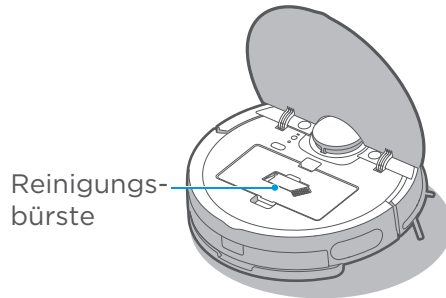

2. Verwendung der Reinigungsbürste :
  - ① Schneiden Sie die Haare auf der Rollbürste mit der Klinge;
  - ② Das abgeschnittene Haar mit der abgeschrägten Bürste wegbürsten.

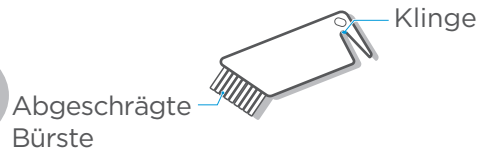

## Wartung der Rollbürste (wöchentliche Reinigung empfohlen)

1. Drehen Sie das Hauptgerät auf den Kopf, halten Sie Ihre Hand an die obere Kerbe der Rollenbürstenabdeckung, drücken Sie dann nach unten, um die Abdeckung zu entfernen und ziehen Sie sie heraus, dann heben Sie die rechte Seite der Rollenbürste an, um sie zu entfernen.
2. Reinigen Sie die Rollbürste und deren Abdeckung mit einer Reinigungsbürste oder einem weichen Tuch.



3. Waschen Sie die Rollbürste mit Wasser und trocknen Sie sie ab.

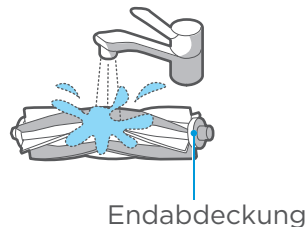

4. Drücken Sie nach Abschluss der Reinigung die Endabdeckung wieder auf den Bürstenkörper.
5. Montieren Sie den Bürstenkörper in der dargestellten Richtung in die Bürstenkammer.
6. Schieben Sie die Rollbürstenabdeckung auf den Roboter und rasten Sie sie ein.

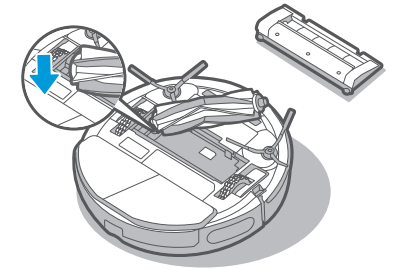

## Reinigung der Räder (wöchentliche Reinigung empfohlen)

Drehen Sie die Antriebsräder vorwärts und rückwärts, um Fremdkörper von ihnen zu entfernen. Reinigen Sie sie mit dem Reinigungswerkzeug oder einem weichen Tuch und entfernen Sie Haare oder Fremdkörper.

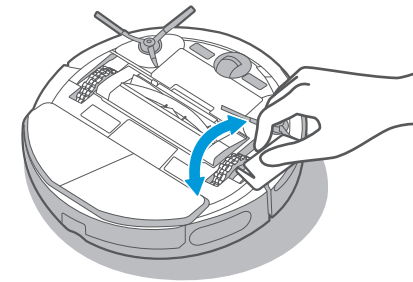

## Reinigung der Seitenbürsten (wöchentliche Reinigung empfohlen)

1. Entfernen Sie die Seitenbürsten.
2. An den Seitenbürsten anhaftenden Staub entsorgen.

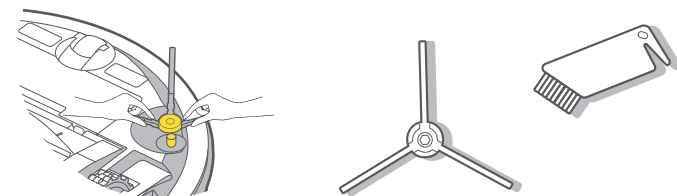

## Reinigung von Sensor- und Federchips (wöchentliche Reinigung empfohlen)

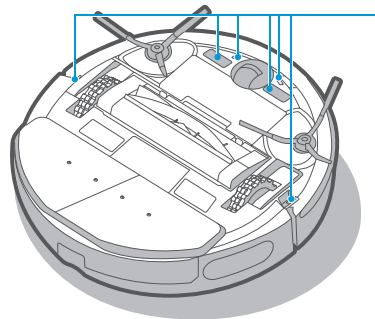

Wischen Sie den Sensor leicht mit einem weichen, trockenen Tuch ab, um den Staub von seiner Oberfläche zu entfernen.

Wischen Sie die Ladekontakte leicht mit einem weichen trockenen Tuch ab, um sicherzustellen, dass das Gerät normal auflädt.

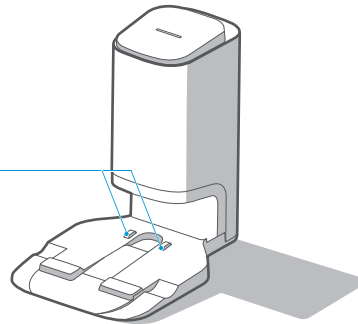

## Austausch des Staubbeutels für die Staubsammelstation (monatlicher Austausch empfohlen)

Staubbeutelentnahme

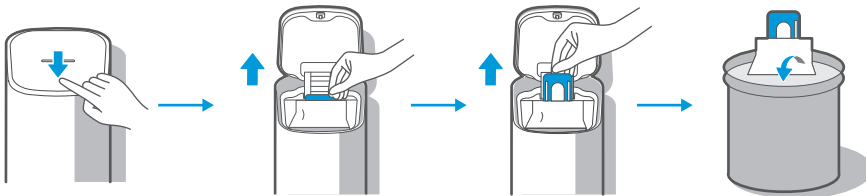

Auswischen des  
Filtersiebs

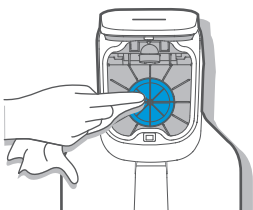

Einsetzen des  
Staubbeutels

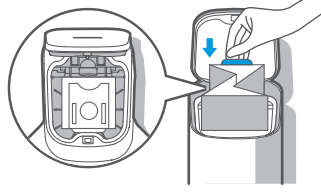

Die obere Abdeckung der  
Staubsammelstation  
schließen



## Wartung der Basis für die Staubsammelstation (Reinigung nach Bedarf)

Schrauben Sie die Schrauben der Luftkanalabdeckung ab, um die Abdeckung zu entfernen

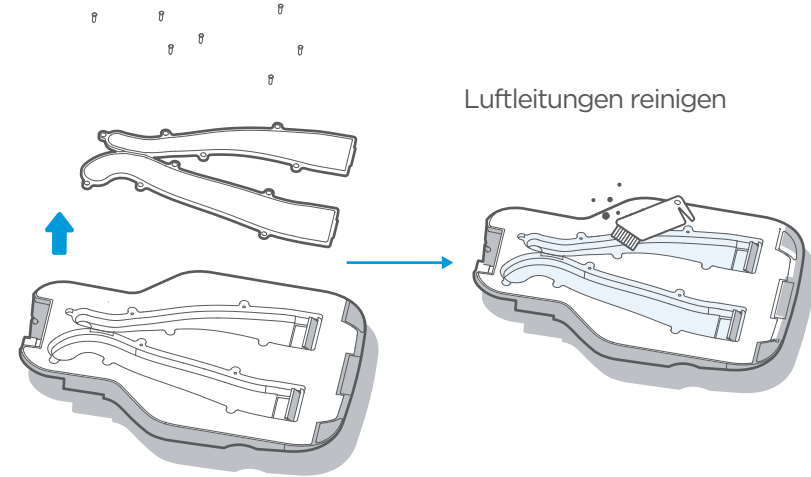

## FEHLERLÖSUNGEN FÜR HAUPTZEITUNG UND APP

Fehler Beschreibung	Mögliche Ursachen	Lösungen
Haupteinheit lädt nicht.	1. Die Haupteinheit hat keinen Kontakt mit den Ladekontaktlamellen.	1. Platzieren Sie die Haupteinheit 1m der Staubsammel-Station und drücken Sie die Taste „Zurück zum Aufladen“.
Haupteinheit kehrt nicht zurück zum Aufladen.	1. Die Staubsammelstation ist unsachgemäß positioniert.	1. Siehe Seite 12 im Handbuch.
Haupteinheit steckt fest.	1. Die Haupteinheit hat sich mit Gegenständen auf dem Fußboden, z. B. Kabel, verheddert. 2. Seitenbürsten und Rollbürste Borsten sind verklemt, der Roboter kann nicht normal fahren. 3. Das Chassis der Haupteinheit ist auf Hindernissen getroffen.	1. Räumen Sie die Kabel und andere Utensilien auf dem Boden auf. 2. Räumen Sie Ihre Utensilien auf, in denen die Roll-/Seitenbürste sich verheddern, und stellen Sie das Hauptgerät auf eine ebene Fläche, um es zu starten. 3. Nach der Beseitigung der Hindernisse den Bereich aufräumen oder verbotenen Bereich einrichten.



Fehler Beschreibung	Mögliche Ursachen	Lösungen
Die Haupteinheit hat die Reinigung nicht abgeschlossen, kehrt aber zum Laden zurück.	1. Die Haupteinheit erfasst den niedrigeren Batteriestand.	1. Bringen Sie die Haupteinheit zum Aufladen zurück.
Reinigung folgt nicht dem Plan.	1. Geplante Reinigungen wurden gelöscht. 2. Die Haupteinheit ist im DND (Nicht stören-) Modus.	1. Umplanen. 2. Schließen Sie den DND-Modus oder passen Sie den DND-Zeitraum an.
Haupteinheit funktioniert nicht.	1. Das linke oder rechte Rad steht nicht auf dem Boden.	1. Stellen Sie das Hauptgerät auf eine ebene Fläche, um es zu starten.
Haupteinheit fährt rückwärts.	1. Die Steuerungsmodul-Schutzabdeckung steckt fest. 2. Es gibt Hindernisse vor dem Roboter. 3. Der Stoßfänger steckt fest. 4. Der Anti-Tropfen-Sensor ist staubbedeckt.	1. Klopfen Sie auf die Schutzabdeckung, um Fremdkörper zu entfernen. 2. Beseitigen Sie die Hindernisse vorn. 3. Klopfen Sie auf den Stoßfänger, um Fremdkörper zu entfernen. 4. Entfernen Sie Staub von der Linse des Anti-Tropfen-Sensors.
Haupteinheit gibt keine Töne von sich.	1. Die Stummschaltung oder geringe Lautstärke ist eingestellt.	1. Lautstärke erhöhen.
Der Roboter erinnert daran, dass das Passwort ist nicht korrekt ist.	1. Das Passwort Ihres W-Fi zu Hause ist nicht korrekt, deshalb stellt der Roboter keine Verbindung zum Internet her.	1. Drücken Sie die WiFi-Taste lange, bis ein "Piepton" ertönt, dann geben Sie das Passwort ein, die Verbindung zum Internet herzustellen.
Die WiFi-Verbindung dauert beim 1. Versuch zu lang, es wird direkt angezeigt, dass keine Verbindung hergestellt werden kann	1. Bluetooth-Koppelung fehlgeschlagen.	1. Setzen Sie Bluetooth zurück. 2. Starten Sie den Roboter neu. 3. Drücken Sie lange die WiFi-Taste, um die Netzverbindung neu zu starten.
Die WiFi-Verbindung dauert beim 2. Versuch zu lang, es wird direkt angezeigt, dass keine Verbindung hergestellt werden kann.	1. Überprüfen Sie, ob das Netzwerk ordnungsgemäß angeschlossen ist. 2. Der Roboter ist zu weit vom Router entfernt und erhält ein schwaches Signal. 3. Zu viele Geräte greifen auf den Router zu. 4. WiFi-Passwörter enthalten Sonderzeichen wie Leerzeichen oder Satzzeichen.	1. Verbinden Sie den Roboter wieder mit dem Wi-Fi. 2. Nähern Sie den Roboter beim Anschließen dem Router. 3. Verwenden Sie den Hotspot Ihres Telefons, um den Roboter zu verbinden. Wenn es funktioniert, reduzieren Sie die Anzahl der Benutzer, die auf den Router zugreifen, oder erhöhen Sie die Anzahl der Router und versuchen Sie es erneut. 4. Setzen Sie Ihr WiFi-Passwort zurück und verwenden Sie keine Sonderzeichen.

Fehler Beschreibung	Mögliche Ursachen	Lösungen
Die WiFi-Verbindung dauert beim 3. Versuch zu lang, ein Verbindungsfehler wird angezeigt.	1. Das Konto konnte nicht verbunden werden. 2. Das Netzwerksignal ist instabil.	1. Melden Sie sich erneut in der APP an. 2. Wenn das Netzwerksignal gut ist, drücken Sie lange die WiFi-Taste, um die Verbindung neu zu starten.
APP zeigt verlorene Verbindungen.	1. Ihr Handy ist nicht richtig mit dem Netzwerk verbunden. 2. Ihr Router funktioniert nicht normal. 3. Ihr Saugroboter ist nicht eingeschaltet. 4. WiFi-Konfiguration des Roboters wurde gelöscht. 5. Das WiFi-Passwort oder das Netzwerk wurde geändert.	1. Verbinden Sie das Mobiltelefon wieder mit Ihrem Netzwerk. 2. Starten Sie Ihren Router neu. 3. Schalten Sie den Netzschalter des Roboters ein. 4. Ein neues Gerät zur APP hinzufügen. 5. Nachdem der Roboter gestartet wurde, drücken Sie die Netzwerk-Koppelungstaste 3 Sekunden lang, bis ein "Piepton" ertönt. 6. Fügen Sie den Roboter gemäß den Betriebsanweisungen auf Ihrem Handy hinzu.
APP-Operationen werden verzögert ausgeführt.	1. Das Netzwerk ist besetzt. 2. Ihr Handy empfängt schlechte WiFi-Signale. 3. Die Netzwerkbandbreite reicht nicht aus.	1. Starten Sie den Router neu und reduzieren Sie die Anzahl der Benutzer, die Zugriff darauf haben. 2. Überprüfen Sie die Einstellungen Ihres Handys. 3. Erhöhen Sie die Netzwerkbandbreite.
Das Hauptgerät sammelt nicht automatisch Staub, nachdem es zur Staubsammelstation zurückgekehrt ist.	1. Staubbeutel ist voll. 2. Die obere Abdeckung der Staub-sammelstation ist nicht geschlossen. 3. Der Staubbeutel ist nicht bis zum Ende eingelegt.	1. Ersetzen Sie ihn durch einen neuen Staubbeutel, siehe Einzelheiten dazu auf Seite 27. 2. Schließen Sie die obere Abdeckung fest. 3. Staubbeutel bis zum Ende einsetzen.
Nach Abschluss der Staubsammlung wird der Abfall der Staubbox nicht in in der Staubsammelstation gesammelt.	1. Luftkanäle der Staubsammelstation sind durch Fremdkörper verstopft.	1. Reinigen Sie die Luftkanäle der Staubsammelstation.
Abfall tritt während des Betriebs aus der Haupteinheit aus.	1. Der Staubsammelanschluss der Staubbox wird von Fremdkörpern verstopft	1. Fremdkörper vom Staubsammel entfernen

Weitere Fehlerlösungen finden Sie in der APP

# ΟΔΗΓΙΕΣ ΓΙΑ ΤΗΝ ΑΣΦΑΛΕΙΑ

## Προειδοποίηση για τη συσκευή

1. Αυτή η συσκευή μπορεί να χρησιμοποιηθεί από παιδιά ηλικίας 8 ετών και άνω, καθώς και από άτομα με μειωμένες σωματικές, αισθητηριακές ή διανοητικές ικανότητες ή έλλειψη εμπειρίας και γνώσης, εφόσον επιτηρούνται και έχουν λάβει οδηγίες σχετικά με την ασφαλή χρήση της συσκευής και κατανοούν τους σχετικούς κινδύνους.  
Τα παιδιά δεν πρέπει να παίζουν με τη συσκευή. Ο καθαρισμός και η συντήρηση δεν πρέπει να πραγματοποιούνται από παιδιά χωρίς επίβλεψη.
2. Το φιλτράρισμα πρέπει να αφαιρείται από την πρίζα πριν από τον καθαρισμό ή τη συντήρηση της συσκευής. Απενεργοποιείτε τη συσκευή πριν από τον καθαρισμό ή τη συντήρηση.
3. Αν το καλώδιο τροφοδοσίας υποστεί βλάβη, θα πρέπει να αντικατασταθεί από ένα ειδικό καλώδιο ή μια διάταξη που διατίθεται από τον κατασκευαστή ή έναν αντιπρόσωπό του.
4. ΠΡΟΕΙΔΟΠΟΙΗΣΗ: Για την επαναφόρτιση της μπαταρίας, χρησιμοποιείτε μόνο την αποσπώμενη βάση φόρτισης που παρέχεται με αυτήν τη συσκευή.  
Χρησιμοποιείτε τη συσκευή μόνο με τη βάση φόρτισης BS2101.
5. Αυτή η συσκευή περιέχει μπαταρίες που μπορούν να αντικατασταθούν μόνο από εξειδικευμένα άτομα.

6. Μην πλησιάζετε τη σκούπα ρομπότ σε πηγές θερμότητας, ακτινοβολίας ή αναμμένα αποσιγάρα. Απαγορεύεται αυστηρά να σκουπίζετε τα εξής αντικείμενα:
  - 1) Όλα τα υγρά, όπως νερό και διαλύτες
  - 2) Ασβέστη, τσιμεντόσκονη και άλλα υλικά κατασκευών σε μορφή σκόνης, καθώς και μπάζα
  - 3) Αντικείμενα που παράγουν θερμότητα, όπως αναμμένα αποκαΐδια ή αναμμένα τσιγάρα
  - 4) Κοφτερά αντικείμενα, όπως γυαλί κλπ.;
  - 5) Εύφλεκτα και εκρηκτικά αντικείμενα, όπως βενζίνη και προϊόντα που περιέχουν αλκοόλ.
7. Πριν από τη χρήση, αφαιρέστε όλα τα εύθραυστα αντικείμενα από το πάτωμα (όπως γυαλιά, λάμπες κλπ.), καθώς και αντικείμενα που ενδέχεται να παγιδευτούν στην πλευρική βούρτσα, την κυλινδρική βούρτσα και τους κινητήριους τροχούς (όπως καλώδια, κουρτίνες και άλλα αντικείμενα που μπλέκονται εύκολα).
8. Προσέχετε τα μαλλιά σας ώστε να αποφύγετε ενδεχόμενη παγίδευσή τους στους τροχούς ή τις περιστρεφόμενες βούρτσες κατά τη χρήση, τον καθαρισμό και τη συντήρηση της σκούπας ρομπότ.
9. Μη χρησιμοποιείτε αυτό το προϊόν σε υψόμετρο μεγαλύτερο των 2000 μ.

10. Σωστή απόρριψη αυτού του προϊόντος.

Αυτή η σήμανση υποδεικνύει ότι το προϊόν αυτό δεν πρέπει να απορρίπτεται μαζί με άλλα οικιακά απορρίμματα σε όλη την ΕΕ.



Για την αποφυγή πιθανών βλαβών στο περιβάλλον ή την ανθρώπινη υγεία από την ανεξέλεγκτη διάθεση των αποβλήτων, ανακυκλώστε το υπεύθυνα ώστε να προωθήσετε την ιδέα της βιώσιμης επαναχρησιμοποίησης των υλικών πόρων. Για να επιστρέψετε τη χρησιμοποιημένη συσκευή σας, χρησιμοποιήστε τα συστήματα επιστροφής και συλλογής ή επικοινωνήστε με τον αντιπρόσωπο από τον οποίο αγοράσατε το προϊόν. Μπορεί να συλλέξει αυτό το προϊόν για περιβαλλοντικά ασφαλή ανακύκλωση.

11. Πληροφορίες εγγύησης

Ο κατασκευαστής παρέχει εγγύηση σύμφωνα με τη νομοθεσία της χώρας διαμονής του πελάτη, με ελάχιστο όριο τα 2 έτη, αρχής γενομένης από την ημερομηνία πώλησης της συσκευής στον τελικό χρήστη.

Η εγγύηση καλύπτει μόνο ελαττώματα υλικού ή κατασκευής.

Οι επισκευές κατά τη διάρκεια της περιόδου εγγύησης μπορούν να πραγματοποιηθούν μόνο από ένα εξουσιοδοτημένο κέντρο επισκευών.

Κατά την υποβολή αξίωσης βάσει εγγύησης, θα πρέπει να προσκομίσετε το αρχικό αποδεικτικό αγοράς (το οποίο περιλαμβάνει την ημερομηνία αγοράς).

Οι εξής περιπτώσεις δεν καλύπτονται από την εγγύηση:

- Κανονική φθορά
- Εσφαλμένη χρήση, όπως υπερφόρτωση της συσκευής και χρήση μη εγκεκριμένων εξαρτημάτων
- Άσκηση υπερβολικής πίεσης στη συσκευή, ζημιά που προκλήθηκε από εξωτερικούς παράγοντες
- Ζημιά που προκλήθηκε από τη μη τήρηση του περιεχομένου του εγχειριδίου χρήσης, όπως σύνδεση με ακατάλληλη πηγή τροφοδοσίας ηλεκτρικού ρεύματος ή μη συμμόρφωση με τις οδηγίες εγκατάστασης
- Μερική ή ολική αποσυναρμολόγηση της συσκευής

12. WIFI:2400-2483,5MHz, ΜΕΓΙΣΤΗ ΙΣΧΥΣ:20dBm, ΜΕΓΙΣΤΗ ΙΣΧΥΣ BLUETOOTH: 10dBm

Για να εξασφαλιστεί η συμμόρφωση με τις απαιτήσεις της έκθεσης σε ραδιοκύματα, πρέπει να τηρείται απόσταση 20 εκ. ή μεγαλύτερη μεταξύ της κεραίας της συσκευής και των ατόμων κατά τη λειτουργία της συσκευής. Για να εξασφαλιστεί η συμμόρφωση, δεν συνιστάται η εκτέλεση εργασιών σε απόσταση μικρότερη αυτής της απόστασης.

13. ΠΡΟΪΟΝ ΛΕΪΖΕΡ ΚΑΤΗΓΟΡΙΑΣ 1  
ΑΟΡΑΤΗ ΑΚΤΙΝΟΒΟΛΙΑ ΛΕΪΖΕΡ

(Σημείωση: Ταξινόμηση λέιζερ στην κατηγορία 1 σύμφωνα με το πρότυπο IEC 60825-1:2014)

## Προειδοποίηση για τη βάση φόρτισης







1. «ΣΗΜΑΝΤΙΚΕΣ ΟΔΗΓΙΕΣ ΑΣΦΑΛΕΙΑΣ – ΦΥΛΑΞΤΕ ΑΥΤΕΣ ΤΙΣ ΟΔΗΓΙΕΣ» και «ΚΙΝΔΥΝΟΣ – ΓΙΑ ΝΑ ΜΕΙΩΘΕΙ Ο ΚΙΝΔΥΝΟΣ ΠΥΡΚΑΓΙΑΣ Ή ΗΛΕΚΤΡΟΠΛΗΞΙΑΣ, ΑΚΟΛΟΥΘΕΙΤΕ ΠΡΟΣΕΚΤΙΚΑ ΑΥΤΕΣ ΤΙΣ ΟΔΗΓΙΕΣ».
2. Αυτή η συσκευή μπορεί να χρησιμοποιηθεί από παιδιά ηλικίας 8 ετών και άνω, καθώς και από άτομα με μειωμένες σωματικές, αισθητηριακές ή διανοητικές ικανότητες ή έλλειψη εμπειρίας και γνώσης, εφόσον επιτηρούνται και έχουν λάβει οδηγίες σχετικά με την ασφαλή χρήση της συσκευής και κατανοούν τους σχετικούς κινδύνους.  
Τα παιδιά δεν πρέπει να παίζουν με τη συσκευή. Ο καθαρισμός και η συντήρηση δεν πρέπει να πραγματοποιούνται από παιδιά χωρίς επίβλεψη.
3. Το φιλτράρισμα πρέπει να αφαιρείται από την πρίζα πριν από τον καθαρισμό ή τη συντήρηση της συσκευής. Απενεργοποιείτε τη συσκευή πριν από τον καθαρισμό ή τη συντήρηση.
4. Αν το καλώδιο τροφοδοσίας υποστεί βλάβη, θα πρέπει να αντικατασταθεί από ένα ειδικό καλώδιο ή μια διάταξη που διατίθεται από τον κατασκευαστή ή έναν αντιπρόσωπό του.
5. Η βάση σύνδεσης ισχύει μόνο για το προϊόν RVCLS144AB. (Τύπος μπαταρίας: Li-ion, DC 14,4 V, 5200 mAh)  
Η βάση φόρτισης θα ξεκινήσει αυτόματα τη φόρτιση μετά την επιστροφή της σκούπας ρομπότ στη βάση.

6. ΠΡΟΕΙΔΟΠΟΙΗΣΗ: Ο φορτιστής μπαταρίας (βάση φόρτισης) δεν προορίζεται για τη φόρτιση μη επαναφορτιζόμενων μπαταριών.
7. ΠΡΟΣΟΧΗ: Προκειμένου να αποφευχθούν πιθανοί κίνδυνοι λόγω ακούσιας επαναφοράς της θερμικής διακοπής, αυτή η συσκευή δεν πρέπει να τροφοδοτείται μέσω εξωτερικής διάταξης μεταγωγής, όπως από έναν χρονοδιακόπτη, ή να συνδέεται σε κύκλωμα που ενεργοποιείται και απενεργοποιείται τακτικά από το ρεύμα.

## Προειδοποίηση για την μπαταρία

1. Το προϊόν πρέπει να απενεργοποιηθεί πριν αφαιρέσετε την μπαταρία.
2. Λάβετε υπόψη ότι δεν πρέπει να αποσυναρμολογήσετε την μπαταρία μόνοι σας.
3. Αν πρέπει να την αντικαταστήσετε, επικοινωνήστε με το κέντρο εξυπηρέτησης μετά την πώληση.
4. Απορρίψτε τη χρησιμοποιημένη μπαταρία σύμφωνα με τους τοπικούς νόμους και κανονισμούς
5. Μην αποσυναρμολογήσετε, ανοίξετε ή τεμαχίσετε την μπαταρία.
6. Μην εκθέτετε μπαταρίες σε θερμότητα ή φωτιά. Αποφύγετε την αποθήκευση σε άμεσο ηλιακό φως.
7. Μην βραχυκυκλώσετε μια μπαταρία.

8. Μην αποθηκεύετε τις μπαταρίες με μη τακτικό τρόπο σε ένα κουτί ή συρτάρι όπου μπορεί να βραχυκυκλώσουν η μία την άλλη ή να βραχυκυκλώσουν από άλλα μεταλλικά αντικείμενα.
9. Μην υποβάλλετε τις μπαταρίες σε μηχανική κρούση.

	[σύμβολο IEC 60417-5957 (2004-12 )]	αποκλειστικά για χρήση σε εσωτερικούς χώρους
	[σύμβολο ISO 7000-0790 (2004-01 )]	διαβάστε το εγχειρίδιο οδηγιών λειτουργίας
	[σύμβολο IEC 60417-5031 (2002-10 )]	συνεχές ρεύμα
	μινιατούρα ασφαλειοθήκης με χρονική υστέρηση, όπου το X είναι το σύμβολο για το χαρακτηριστικό χρόνου/ρεύματος, όπως παρέχεται στο διεθνές πρότυπο IEC 60127	
	[σύμβολο IEC 60417-5032 (2002-10 )]	εναλλασσόμενο ρεύμα
	[σύμβολο IEC 60417-5172 (2003-02 )]	εξοπλισμός κλάσης II

10. Σε περίπτωση διαρροής, μην επιτρέψετε στο υγρό να έρθει σε επαφή με το δέρμα ή τα μάτια σας. Σε περίπτωση επαφής, πλύνετε την πάσχουσα περιοχή με άφθονο νερό και ζητήστε ιατρική συμβουλή.
11. Μην χρησιμοποιείτε άλλον φορτιστή εκτός από αυτόν που προβλέπεται ειδικά για χρήση με τη συσκευή.
12. Μην χρησιμοποιείτε οποιαδήποτε μπαταρία που δεν έχει σχεδιαστεί για χρήση με τη συσκευή.
13. Μην αναμιγνύετε μπαταρίες διαφορετικής κατασκευής, χωρητικότητας, μεγέθους ή τύπου μέσα σε μια συσκευή.
14. Φυλάσσετε τις μπαταρίες μακριά από παιδιά.
15. Ζητήστε αμέσως ιατρική συμβουλή, σε περίπτωση κατάποσης μιας μπαταρίας.
16. Διατηρείτε τις μπαταρίες καθαρές και στεγνές.
17. Μην επιτρέπετε την παρατεταμένη φόρτιση μιας μπαταρίας όταν δεν χρησιμοποιείται.
18. Μετά από παρατεταμένες περιόδους αποθήκευσης, ενδέχεται να χρειαστεί να φορτίσετε και να εκφορτίσετε τις μπαταρίες αρκετές φορές για να επιτύχετε μέγιστη απόδοση.
19. Οι μπαταρίες αποδίδουν καλύτερα όταν λειτουργούν σε κανονική θερμοκρασία δωματίου (20 °C ± 5 °C).
20. Φυλάξτε τα αρχικά έντυπα που συνοδεύουν το προϊόν, για μελλοντική αναφορά.
21. Η μπαταρία ενδέχεται να υποστεί ανεπανόρθωτη βλάβη αν παραμείνει σε χαμηλή ισχύ για μεγάλο χρονικό διάστημα. Συνιστάται η επαρκής φόρτιση της μπαταρίας πριν από την αποθήκευση.

# ΤΕΧΝΙΚΑ ΧΑΡΑΚΤΗΡΙΣΤΙΚΑ

1. Μοντέλο προϊόντος: RVCLS144AB
2. Τάση φόρτισης βάσης φόρτισης: 16,9V $\equiv$
3. Ονομαστική τάση βάσης φόρτισης: 14,4V $\equiv$
4. Ονομαστική ισχύς βάσης φόρτισης: 55W
5. Μοντέλο βάσης φόρτισης: BS2101
6. Είσοδος βάσης φόρτισης: 220-240V~, 50-60Hz, 765W
7. Έξοδος βάσης φόρτισης: 16,9V $\equiv$ , 2A
8. Μοντέλο μπαταρίας: BP14452F
9. Ονομαστική τάση μπαταρίας: 14,4V $\equiv$
10. Χωρητικότητα μπαταρίας: 5200mAh, 74,88Wh
11. Τάση ορίου φόρτισης: 16,8V $\equiv$

## ΕΙΣΑΓΩΓΗ

### Περιλαμβανόμενα εξαρτήματα

#### Διάταξη ανώτερου επιπέδου

Εγχειρίδιο λειτουργίας

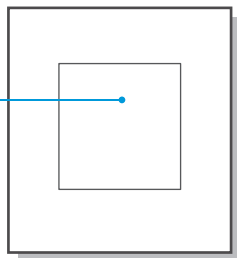

#### Διάταξη κατώτερου επιπέδου

Βάση συλλέκτη σκόνης

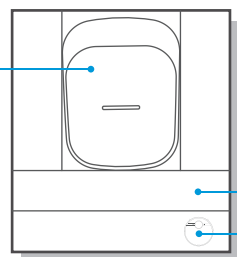

Κουτί εξαρτημάτων  
Κεντρική μονάδα

EL-09

### Επισκόπηση της κύριας μονάδας

#### Εμπρόσθια όψη (με το κάλυμμα κλειστό)

Πλήκτρο επιστροφής για φόρτιση

Θύρα ανύψωσης καλύμματος

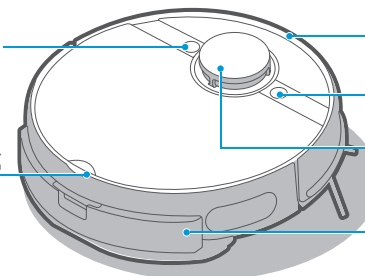

Πλάκα προφυλακτήρα Ενεργοποίηση και απενεργοποίηση/κουμπί έναρξης/παύσης  
Ραντάρ με λέιζερ

Συγκρότημα σφουγγαρίσματος δόνησης/ Δεξαμενή νερού (με ηλεκτρολυτική μονάδα νερού στο εσωτερικό)

#### Εμπρόσθια όψη (με το κάλυμμα κλειστό)

Wi-Fi  
Επαναφορά  
Κουτί σκόνης

Απελευθέρωση δεξαμενής

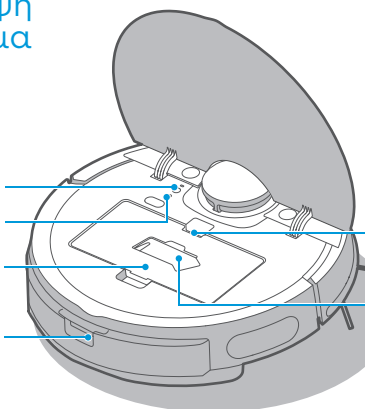

Απελευθέρωση κουτιού σκόνης

Βούρτσα καθαρισμού

#### Κάτω όψη

Αισθητήρας προστασίας από πτώση

Ακροδέκτες φόρτισης

Ειδικό πανί για σφουγγάρισμα δόνησης

Έξοδος νερού (κάτω από το πανί)

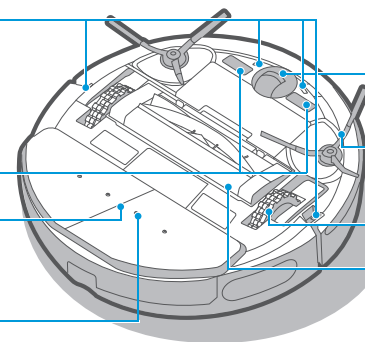

Τροχός πολλαπλών κατευθύνσεων

Πλευρική βούρτσα

Κινητήριος τροχός

Κάλυμμα κυλινδρικής βούρτσας

EL-10

## Μέρη βάσης συλλέκτη σκόνης

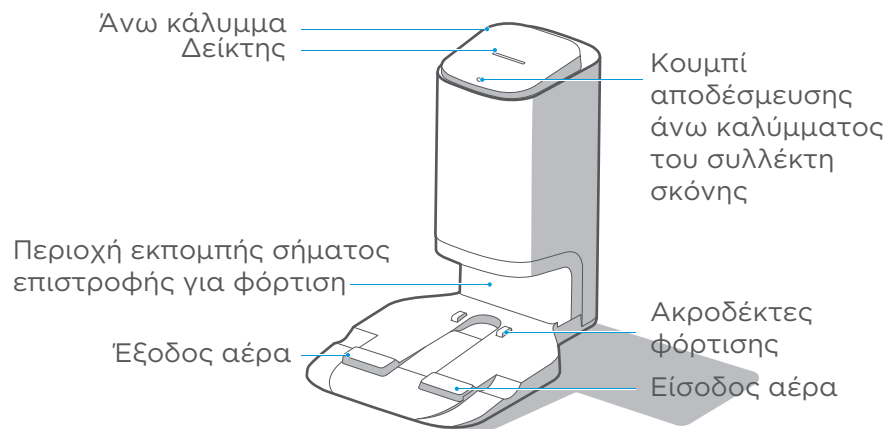

## Κάτω όψη

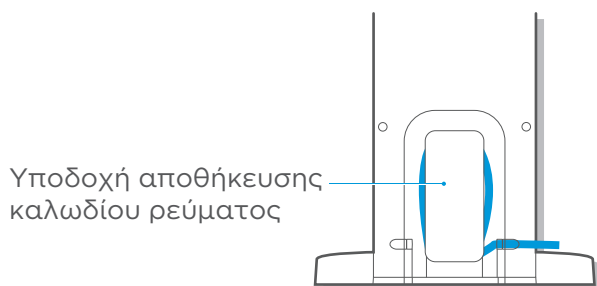
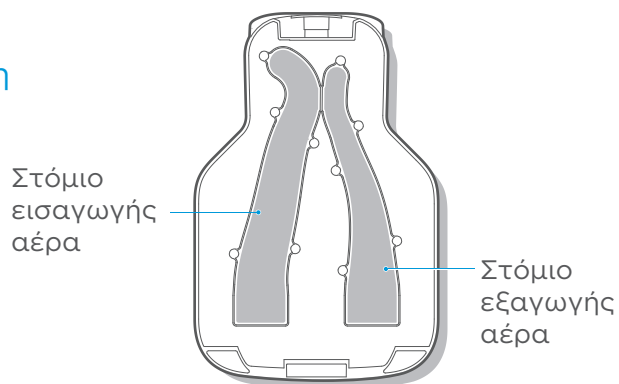

EL-11

## ΕΓΚΑΤΑΣΤΑΣΗ

### Τοποθέτηση του συλλέκτη σκόνης

1. Τοποθετήστε τον συλλέκτη σκόνης στον τοίχο σε σκληρό δάπεδο.
2. Τοποθετήστε τον συλλέκτη σκόνης σε μια περιοχή με κάλυψη Wi-Fi, για να διασφαλίσετε τη σταθερή δικτύωση της κύριας μονάδας και την καλή λειτουργία της εφαρμογής της.

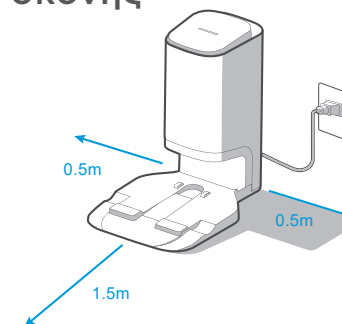

### ⚠ Προειδοποιήσεις

1. Να αποφεύγεται η έκθεση στην άμεση ηλιακή ακτινοβολία.
2. Μην καλύπτετε την περιοχή εκπομπής σήματος του συλλέκτη σκόνης με αυτοκόλλητα ή άλλα αντικείμενα.

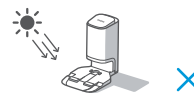

3. Αποφύγετε την τοποθέτηση του συλλέκτη σκόνης πάνω σε χαλιά ή μαλακές επιφάνειες.

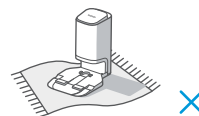

5. Αποθηκεύετε το καλώδιο τροφοδοσίας.



7. Διατηρείτε τους ακροδέκτες φόρτισης του συλλέκτη σκόνης στεγνούς και καθαρούς. Καθαρίζετε τους και σκουπίζετε τους τακτικά.



4. Βεβαιωθείτε ότι η περιοχή φόρτισης είναι στεγνή.

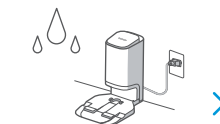

6. Αν υπάρχουν άλλες βάσεις φόρτισης στο δωμάτιό σας, αποθηκεύστε τις πριν χρησιμοποιήσετε τον συλλέκτη σκόνης.



EL-12

## Οδηγίες χρήσης συγκροτήματος σφουγγαρίστρας με δόνηση

1. Πιέστε το κουμπί στη δεξαμενή και τραβήξτε για να την αφαιρέσετε.

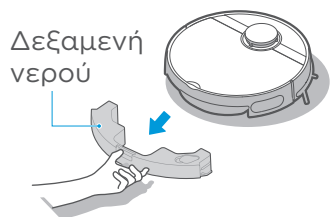

2. Αφαιρέστε το ελαστικό πώμα και γεμίστε τη δεξαμενή με νερό μέχρι την ένδειξη MAX.



3. Τοποθετήστε το ειδικό πανί για σφουγγάρισμα δόνησης στο κάτω μέρος του συγκροτήματος δόνησης ευθυγραμμίζοντάς το κατά μήκος της μεσαίας ραφής. Για να το καθαρίσετε/αντικαταστήσετε, απλώς αποσύρετέ το.

Ειδικό πανί για σφουγγάρισμα δόνησης

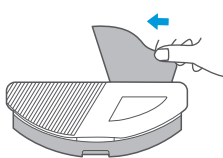

4. Πιέστε το συγκρότημα σφουγγαρίστρας δόνησης στην κύρια μονάδα μέχρι να ακουστεί ένας χαρακτηριστικός ήχος «κλικ».

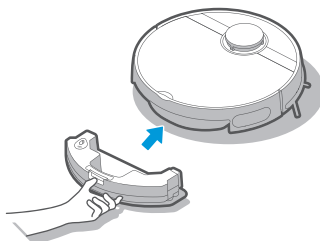

## ⚠ Προειδοποιήσεις

1. Γεμίστε τη δεξαμενή με νερό βρύσης αντί για αποιονισμένο νερό.



2. Μην προσθέτετε υγρό πιάτων, απορρυπαντικό ρούχων, καθαριστικά, απολυμαντικά, απολυμαντικά χεριών, άγνωστα ελαιώδη υγρά και αλκαλικές ουσίες.



3. Μη χρησιμοποιείτε τη λειτουργία σφουγγαρίστρας σε χαλιά.

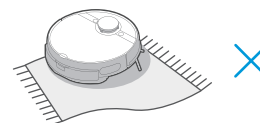

4. Μη γεμίζετε τη δεξαμενή με ζεστό νερό για να αποφύγετε την παραμόρφωσή της λόγω υψηλής θερμοκρασίας.



5. Διατηρείτε το τερματικό στεγνό και καθαρό πριν πιέσετε προς τα μέσα το συγκρότημα σφουγγαρίστρας δόνησης.

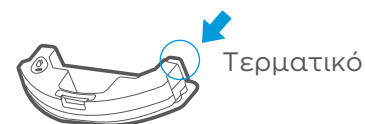

6. Ο όγκος του νερού σφουγγαρίστρας μπορεί να ρυθμιστεί στην εφαρμογή.

Ταχύτητα νερού



## Τοποθέτηση πλευρικών βουρτσών

1. Ταιριάζοντας το χρώμα των πλευρικών βουρτσών με αυτό στις υποδοχές πλευρικών βουρτσών στη βάση της κύριας μονάδας, ωθήστε την πλευρική βούρτσα μέσα στην υποδοχή μέχρι να ακουστεί ένας χαρακτηριστικός ήχος «κλικ».

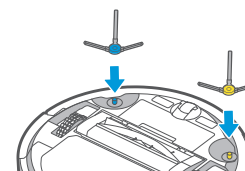

2. Για να αφαιρέσετε την πλευρική βούρτσα, αναποδογυρίστε τη σκούπα ρομπότ και πιάστε την πλευρική βούρτσα από το πέλμα με επίστρωση καουτσούκ (προσέξτε να μην τραβήξετε τις τρίχες που έχουν παγιδευτεί στην πλευρική βούρτσα) με τα δύο σας χέρια για να την τραβήξετε.

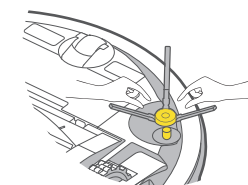



## Φόρτιση σκούπας ρομπότ

Πριν από την πρώτη χρήση, τοποθετήστε τη σκούπα ρομπότ στη βάση φόρτισης προσεκτικά και βεβαιωθείτε ότι η σκούπα ρομπότ έχει φορτίσει πλήρως πριν από την πρώτη χρήση. Στη συνέχεια, θέστε σε λειτουργία τη σκούπα ρομπότ. Για μελλοντική χρήση, η σκούπα ρομπότ μπορεί να μεταβεί αυτόματα στη βάση φόρτισης όταν ολοκληρωθεί ο καθαρισμός.

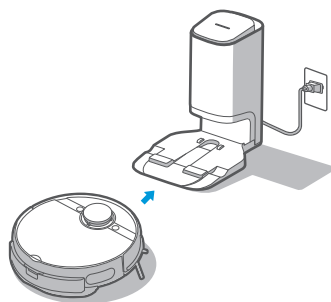

## Οδηγίες πριν τη χρήση

1. Πριν από τη λειτουργία, απομακρύνετε τυχόν μικροαντικείμενα από το πάτωμα και αφαιρέστε όσα αντικείμενα πέφτουν εύκολα, αλλά και όσα είναι εύθραυστα, πολύτιμα ή πιθανώς επικίνδυνα.

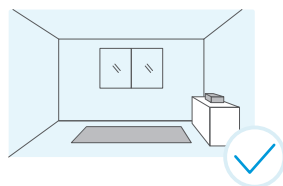

2. Χρησιμοποιήστε συγκεκριμένα αντικείμενα για να οριοθετήσετε τη σκούπα ρομπότ ή για να δημιουργήσετε έναν εικονικό τοίχο στην εφαρμογή.

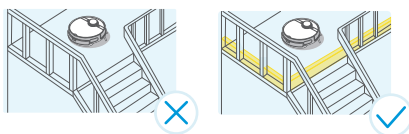

3. Αν υπάρχει μια περιοχή που δεν χρειάζεται καθαρισμό ή στην οποία ενδέχεται να παγιδευτεί η σκούπα ρομπότ, μπορείτε να προσθέσετε μια απαγορευμένη περιοχή ή έναν εικονικό τοίχο στην κατάλληλη τοποθεσία στον χάρτη της εφαρμογής, για να αποτρέψετε την είσοδο του ρομπότ σε συγκεκριμένες περιοχές.

## ⚠ Προειδοποιήσεις

Αν η σκούπα ρομπότ δεν μπορεί να φορτίσει, ελέγξτε αν οι ακροδέκτες φόρτισης στο κάτω μέρος της σκούπας ρομπότ καλύπτονται από τρίχες από την αριστερή ή τη δεξιά πλευρική βούρτσα. Στην περίπτωση αυτή, περιστρέψτε χειροκίνητα την πλευρική βούρτσα που προκαλεί το πρόβλημα, για να αποκαλύψετε τους ακροδέκτες.



EL-15

## ΟΔΗΓΙΕΣ ΛΕΙΤΟΥΡΓΙΑΣ

### Μέθοδοι ενεργοποίησης

- Όταν τοποθετείτε τη σκούπα ρομπότ στη βάση φόρτισης για να φορτίσει, θα ενεργοποιηθεί αυτόματα (προτεινόμενες πρακτικές)
- Πιέστε παρατεταμένα το πλήκτρο «» για 3 δευτερόλεπτα. Η ενδεικτική λυχνία λειτουργίας αναβοσβήνει, ακούγεται ένας ήχος συγχορδίας και η ενδεικτική λυχνία λειτουργίας ενεργοποιείται σταθερά, υποδεικνύοντας ότι η σκούπα ρομπότ ενεργοποιήθηκε με επιτυχία.



### Έναρξη καθαρισμού

- Ενώ η συσκευή βρίσκεται σε λειτουργία αναμονής, πιέστε στιγμιαία το πλήκτρο «» για 1 δευτερόλεπτο και η σκούπα ρομπότ θα αρχίσει να καθαρίζει όλο το δωμάτιο.
- Αν θέλετε να σφουγγαρίσετε το δάπεδο, πρέπει πρώτα να βεβαιωθείτε ότι το συγκρότημα σφουγγαρίσματος δόνησης έχει τοποθετηθεί σωστά.

### Παύση καθαρισμού

Κατά τη διάρκεια του καθαρισμού, πιέστε στιγμιαία το πλήκτρο «» για 1 δευτερόλεπτο. Η σκούπα ρομπότ διακόπτει τον καθαρισμό και εισέρχεται σε κατάσταση αναμονής.

### Επιστροφή για φόρτιση



- Όταν η σκούπα ρομπότ επιστρέψει στη βάση φόρτισης μετά την ολοκλήρωση του καθαρισμού, η ένδειξη επιστροφής για φόρτιση ανάβει σταθερά με κόκκινο χρώμα. Όταν η σκούπα ρομπότ επιστρέψει στη βάση φόρτισης λόγω χαμηλής στάθμης μπαταρίας, η ένδειξη επιστροφής για φόρτιση αναβοσβήνει.
- Κατά τη διάρκεια της λειτουργίας αναμονής, πιέστε στιγμιαία το πλήκτρο «» για 1 δευτερόλεπτο και η σκούπα ρομπότ θα ξεκινήσει την επιστροφή για φόρτιση.
  - Κατά τη διάρκεια του καθαρισμού, πιέστε στιγμιαία το πλήκτρο «» για 1 δευτερόλεπτο και η σκούπα ρομπότ θα σταματήσει τον καθαρισμό. Στη συνέχεια, πιέστε στιγμιαία το πλήκτρο «» για 1 δευτερόλεπτο και η σκούπα ρομπότ θα ξεκινήσει την επιστροφή για φόρτιση.
- Σε περίπτωση ειδικών συνθηκών (όπως εξαντλημένη μπαταρία, εγκλωβισμός της σκούπας ρομπότ κλπ.), η κύρια μονάδα ενδέχεται να μην μπορεί να ξεκινήσει αυτόματα την επιστροφή για φόρτιση. Τοποθετήστε χειροκίνητα την κύρια μονάδα πίσω στη βάση φόρτισης για να φορτίσει.

### Αντιμέτωπιση προβλημάτων

Αν η σκούπα ρομπότ παρουσιάσει κάποιο σφάλμα, η ενδεικτική λυχνία ισχύος αναβοσβήνει γρήγορα. Πιέστε στιγμιαία το πλήκτρο «» για 1 δευτερόλεπτο για να διορθώσετε το σφάλμα.

EL-16









## Σύνδεση της σκούπας ρομπότ στη βάση

1. Γρήγορη σύνδεση: Με τη σκούπα ρομπότ σε κατάσταση απενεργοποίησης, πιέστε παρατεταμένα το πλήκτρο «» για 3 δευτερόλεπτα. Η σύνδεση θα ολοκληρωθεί αυτόματα μετά την ενεργοποίηση της σκούπας ρομπότ. Αν ακουστεί ένας χαρακτηριστικός ήχος «ντι-ντου», αυτό σημαίνει ότι η σύνδεση ολοκληρώθηκε επιτυχώς.
2. Μη αυτόματη σύνδεση: Με τη σκούπα ρομπότ σε κατάσταση ενεργοποίησης, πιέστε ταυτόχρονα παρατεταμένα τα πλήκτρα «» και «» για 3 δευτερόλεπτα. Αν η σύνδεση ολοκληρωθεί επιτυχώς, θα ακουστεί ένας χαρακτηριστικός ήχος «ντι-ντου» και η ενδεικτική λυχνία της βάσης θα αναβοσβήσει 3 φορές.

## Απενεργοποίηση ισχύος

1. Πιέστε παρατεταμένα το πλήκτρο «» για 3 δευτερόλεπτα και η ενδεικτική λυχνία ισχύος αρχίζει να αναβοσβήνει.
2. Ακούγεται ένας ήχος συγχορδίας από τη σκούπα ρομπότ και η ενδεικτική λυχνία ισχύος είναι απενεργοποιημένη, υποδεικνύοντας ότι η σκούπα ρομπότ απενεργοποιήθηκε με επιτυχία.

## Προειδοποιήσεις

1. Όταν δεν είναι δυνατή η έναρξη του καθαρισμού λόγω χαμηλής στάθμης μπαταρίας, φορτίστε τη σκούπα ρομπότ πριν ξεκινήσετε τον καθαρισμό.  
 → 
2. Η σκούπα ρομπότ θα επιστρέψει αυτόματα για φόρτιση κατά τη διάρκεια του καθαρισμού σε περίπτωση χαμηλής στάθμης μπαταρίας και στη συνέχεια θα επιστρέψει στο σημείο διακοπής για να συνεχίσει τον καθαρισμό μετά την πλήρη φόρτιση.  
 → 
3. Κατά τη διάρκεια της φόρτισης, η ενδεικτική λυχνία ισχύος αναβοσβήνει αργά και ενεργοποιείται σταθερά μετά την ολοκλήρωση της φόρτισης.  
 /  
4. Η σκούπα ρομπότ θα εισέλθει σε κατάσταση αναστολής λειτουργίας αφού παραμείνει σε κατάσταση αναμονής για περισσότερο από 10 λεπτά και, σε αυτήν τη λειτουργία, αν πιέσετε οποιοδήποτε πλήκτρο η σκούπα ρομπότ θα ενεργοποιηθεί.  or 

5. Η σκούπα ρομπότ δεν μπορεί να απενεργοποιηθεί όταν βρίσκεται στη βάση φόρτισης. Αν χρειαστεί να την απενεργοποιήσετε, απομακρύνετε την από τη βάση.

## Μέθοδοι συλλογής σκόνης

### 1. Ρύθμιση χρόνου και συχνότητας συλλογής σκόνης:

Οι ρυθμίσεις συλλογής σκόνης μπορούν να αλλάξουν στην εφαρμογή ConnectLife Robot.

Η διάρκεια συλλογής της σκόνης μπορεί να ρυθμιστεί από 6 έως 14 δευτερόλεπτα.

Η συχνότητα συλλογής σκόνης μπορεί να ρυθμιστεί σε 1, 3 ή 5 φορές μετά τη λειτουργία καθαρισμού.

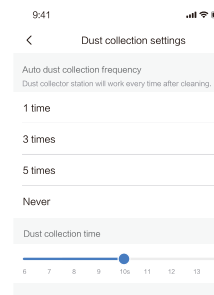

### 2. Αυτόματη συλλογή σκόνης:

Η βάση συλλογής σκόνης θα ξεκινήσει να λειτουργεί αυτόματα όταν η σκούπα ρομπότ επιστρέψει στη βάση συλλογής σκόνης καθώς φθάνει στις προγραμματισμένες ώρες καθαρισμού.

### 3. Χειροκίνητη συλλογή σκόνης:

Όταν ολοκληρωθεί η λειτουργία καθαρισμού, η σκούπα ρομπότ μπορεί να επιστρέψει στη βάση του συλλέκτη σκόνης χειροκίνητα. Η συλλογή σκόνης θα ξεκινήσει αυτόματα όταν η σκούπα ρομπότ φτάσει στους προγραμματισμένους χρόνους καθαρισμού.

### 4. Μη αυτόματη συλλογή σκόνης μέσω της εφαρμογής:

Όταν η σκούπα ρομπότ επιστρέψει στη βάση φόρτισης, πιέστε την επιλογή «Manual dust collection» (Χειροκίνητη συλλογή σκόνης) για να ξεκινήσει η συλλογή σκόνης.

**Σημείωση:** Για να παρατείνει τη διάρκεια ζωής του μοτέρ, η βάση του συλλέκτη σκόνης θα αυξήσει σταδιακά την ισχύ. Η αύξηση της έντασης του ήχου κατά τη διάρκεια της συλλογής είναι φυσιολογική.

## Δείκτες κατάστασης της κύριας μονάδας

Ενδείξεις	Κατάσταση	Λύσεις
Η ένδειξη αναμονής είναι συνεχώς αναμμένη.	Αναμονή, καθαρισμός και επιστροφή για φόρτιση μετά την ολοκλήρωση του καθαρισμού.	/
Η ένδειξη αναμονής είναι απενεργοποιημένη.	Αναστολή λειτουργίας/απενεργοποίηση.	/
Η ένδειξη αναμονής αναβοσβήνει Γρήγορα.	Σφάλμα της σκούπας ρομπότ.	Ανατρέξτε στην αντιμετώπιση προβλημάτων (σελίδα 16) για οδηγίες επίλυσης του προβλήματος
Η ένδειξη αναμονής αναβοσβήνει αργά.	Η σκούπα ρομπότ φορτίζει.	/
Η ένδειξη επιστροφής για φόρτιση είναι συνεχώς αναμμένη.	Η σκούπα ρομπότ επιστρέφει για φόρτιση μετά την ολοκλήρωση του καθαρισμού.	/
Η ένδειξη επιστροφής για φόρτιση αναβοσβήνει.	Η σκούπα ρομπότ επιστρέφει για φόρτιση λόγω χαμηλής στάθμης μπαταρίας.	/
Η ένδειξη επιστροφής για φόρτιση είναι απενεργοποιημένη.	Η σκούπα ρομπότ είναι σε αναμονή/καθαρισμό/φόρτιση.	/
Η ένδειξη Wi-Fi είναι απενεργοποιημένη.	Η σκούπα ρομπότ δεν συνδέθηκε ποτέ ή αποσυνδέθηκε από το δίκτυο.	/
Η ένδειξη Wi-Fi αναβοσβήνει αργά.	Η σκούπα ρομπότ αναμένει να συνδεθεί στο δίκτυο.	/
Η ένδειξη Wi-Fi αναβοσβήνει γρήγορα.	Η σκούπα ρομπότ συνδέεται στο δίκτυο.	/
Η ένδειξη Wi-Fi είναι συνεχώς αναμμένη.	Η σκούπα ρομπότ εμφανίζει κανονική σύνδεση στο δίκτυο.	/
Η ένδειξη ηλεκτρολυτικού νερού είναι ενεργοποιημένη.	Η μονάδα ηλεκτρολυτικού νερού λειτουργεί.	/
Η ένδειξη ηλεκτρολυτικού νερού είναι απενεργοποιημένη.	Η μονάδα ηλεκτρολυτικού νερού δεν ξεκινά.	/

## Ενδείξεις κατάστασης της βάσης του συλλέκτη σκόνης

Ενδείξεις	Κατάσταση	Λύσεις
Απενεργοποίηση	Η βάση του συλλέκτη σκόνης δεν τροφοδοτείται.	/
	Η βάση του συλλέκτη σκόνης είναι σε αναμονή.	/
Η λευκή ένδειξη είναι συνεχώς αναμμένη.	Η βάση του συλλέκτη σκόνης έχει τροφοδοτηθεί για λίγο.	/
	Η σκούπα ρομπότ επιστρέφει στη βάση του συλλέκτη σκόνης, για να κάνει έναρξη της αυτόματης συλλογής σκόνης.	/
	Η βάση του συλλέκτη σκόνης συλλέγει σκόνη.	/
Η κόκκινη ένδειξη είναι συνεχώς αναμμένη.	Η σακούλα σκόνης είναι γεμάτη.	Αντικαταστήστε τη με μια νέα σακούλα σκόνης.
Η κόκκινη ένδειξη αναβοσβήνει.	Δεν έχει τοποθετηθεί η σακούλα σκόνης ή το πάνω κάλυμμα της βάσης του συλλέκτη σκόνης δεν έχει κλείσει καλά.	Τοποθετήστε τη σακούλα σκόνης και κλείστε καλά το πάνω κάλυμμα.

## ΧΡΗΣΗ ΤΗΣ ΕΦΑΡΜΟΓΗΣ

### ΣΗΜΕΙΩΣΗ:

Αν αλλάξει το όνομα ή ο κωδικός πρόσβασης του οικιακού σας δικτύου Wi-Fi, θα πρέπει να πραγματοποιήσετε εκ νέου σύνδεση με τη σκούπα ρομπότ σας.

1. Η εφαρμογή υποστηρίζει κινητά τηλέφωνα με λειτουργικά συστήματα iOS 9.0 και νεότερες εκδόσεις ή Android 6.0 και νεότερες εκδόσεις, όχι όμως συσκευές iPad. Γενικά, μπορείτε να ελέγξετε την έκδοση του λειτουργικού συστήματος ενός τηλεφώνου κάνοντας κλικ στην επιλογή «Ρυθμίσεις - Σχετικά με το κινητό τηλέφωνο» σε ένα κινητό τηλέφωνο.
2. Αυτό το μοντέλο δεν υποστηρίζει δρομολογητές με κρυπτογράφηση WEP.
3. Η σύνδεση σε δίκτυο της σκούπας ρομπότ απαιτεί δίκτυο Wi-Fi με εύρος συχνοτήτων 2,4GHz, ενώ δεν είναι προς το παρόν συμβατό με εύρος συχνοτήτων 5 GHz.
4. Μην πραγματοποιείτε σύνδεση σε δίκτυο κατά τη διάρκεια της φόρτισης.
5. Το Wi-Fi είναι υποχρεωτικό για τη σύνδεση της σκούπας ρομπότ σε δίκτυο. Μετά την επιτυχή ολοκλήρωση της σύνδεσης σε δίκτυο, η εφαρμογή μπορεί να λειτουργήσει σε περιβάλλον δικτύου Wi-Fi/2G/3G/4G και είναι εφικτός ο απομακρυσμένος έλεγχος της σκούπας ρομπότ.
6. Αν αλλάξει ο κωδικός πρόσβασης του οικιακού σας δικτύου Wi-Fi, η σκούπα ρομπότ θα εμφανίζεται εκτός σύνδεσης.

7. Αν θέλουν κι άλλοι χρήστες να χρησιμοποιούν την εφαρμογή για να λειτουργούν την ίδια σκούπα ρομπότ, θα πρέπει να προσκληθούν στην εφαρμογή από τον κάτοχο της συσκευής με κοινή χρήση της συσκευής στον λογαριασμό του νέου χρήστη (υπό την προϋπόθεση ότι ο προσκεκλημένος χρήστης έχει κάνει λήψη της εφαρμογής και έχει δημιουργήσει έναν λογαριασμό).
8. Η συσκευή θα καταργηθεί από τη λίστα συσκευών του προηγούμενου κατόχου, αν ένας νέος κάτοχος λογαριασμού πραγματοποιήσει επιτυχή σύνδεση της συσκευής.
9. Μόλις η σκούπα ρομπότ συνδεθεί επιτυχώς στο δίκτυο, οι ακόλουθες λειτουργίες θα έχουν ως αποτέλεσμα την εκκαθάριση των ρυθμίσεων Wi-Fi και απαιτείται δευτερεύουσα σύνδεση στο δίκτυο. Πιέστε παρατεταμένα το πλήκτρο σύνδεσης στο δίκτυο στη συσκευή για 3 δευτερόλεπτα και, αφού ακουστεί ένας ήχος «τικ», θα διαγραφούν όλες οι πληροφορίες Wi-Fi.

## ΣΥΝΔΕΣΗ ΣΚΟΥΠΑΣ ΡΟΜΠΟΤ ΜΕ ΕΦΑΡΜΟΓΗ ΚΙΝΗΤΟΥ ΤΗΛΕΦΩΝΟΥ

1. Κάντε λήψη της εφαρμογής ConnectLife Robot και καταχωρήστε τη σκούπα ρομπότ σας ακολουθώντας δύο βήματα:
2. α) Σαρώστε τον κωδικό QR ή αναζητήστε την εφαρμογή ConnectLife Robot στο Apple App Store (<https://www.apple.com/app-store/>) ή το Google Play Store (<https://play.google.com/store/apps>) και κάντε λήψη.



Google Play Store



Apple store

- β) Ανοίξτε την εφαρμογή, εγγραφείτε και δημιουργήστε τον προσωπικό σας λογαριασμό ακολουθώντας τις οδηγίες που εμφανίζονται στην οθόνη.

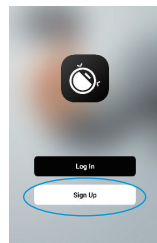

EL-21

3. Προσθέστε τη σκούπα ρομπότ σας στην εφαρμογή από τις διαθέσιμες συσκευές, πιέζοντας την επιλογή «Προσθήκη συσκευής» ή το σύμβολο «+».

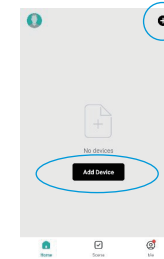

4. Αν το Bluetooth του τηλεφώνου σας είναι ενεργοποιημένο, η συσκευή μπορεί να εμφανιστεί στο επάνω μέρος της οθόνης (κάτω ΑΡΙΣΤΕΡΗ εικόνα). Σε αυτό το σημείο, μπορείτε να την επιλέξετε και να ακολουθήσετε τις οδηγίες στην εφαρμογή. Σε περίπτωση μη αυτόματης προσθήκης της σκούπας ρομπότ, εντοπίστε την καρτέλα «Μικρές οικιακές συσκευές» στα ΑΡΙΣΤΕΡΑ και, στη συνέχεια, επιλέξτε «Σκούπα ρομπότ (Wi-Fi)». Μπορείτε να βρείτε την επιλογή κάνοντας κύλιση προς τα κάτω στις πιθανές συσκευές (κάτω ΔΕΞΙΑ εικόνα).

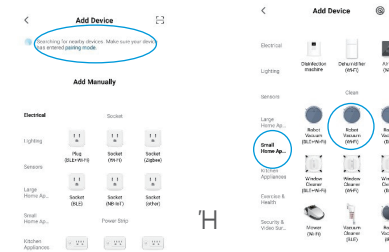

5. Ακολουθήστε τις πρόσθετες οδηγίες για την ολοκλήρωση της ζεύξης.

EL-22

# ΚΑΘΗΜΕΡΙΝΗ ΣΥΝΤΗΡΗΣΗ ΚΑΙ ΦΡΟΝΤΙΔΑ

## Συντήρηση κουτιού σκόνης (όποτε απαιτείται)

1. Αφαιρέστε το κουτί σκόνης: Πιάστε το κουτί σκόνης με τα δύο δάχτυλά σας και πιέστε το πλήκτρο απελευθέρωσης του κουτιού σκόνης με το άλλο χέρι για να αφαιρέσετε το κουτί.

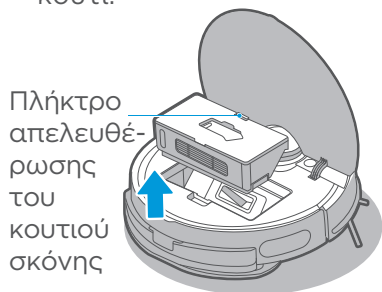

Πλήκτρο απελευθέρωσης του κουτιού σκόνης

2. Αφαίρεση σκόνης: Ανοίξτε το κουτί σκόνης και αφαιρέστε τη σκόνη από το κουτί.

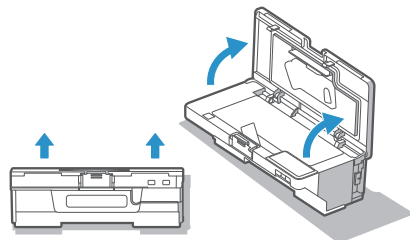

4. Καθαρίστε το κουτί σκόνης, το συγκρότημα φίλτρου και το βαμβάκι του φίλτρου. Αφού τα καθαρίσετε και στεγνώσουν πλήρως, τοποθετήστε τα ξανά και κλείστε το πίσω κάλυμμα. βεβαιωθείτε ότι το πίσω κάλυμμα είναι τοποθετημένο καλά στη θέση του. (Το κουτί σκόνης και το συγκρότημα φίλτρου μπορούν να πλυθούν με νερό).

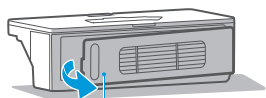

Συγκρότημα φίλτρου

5. Καθαρίστε τη σκόνη από τη θύρα συλλογής σκόνης του κουτιού σκόνης.

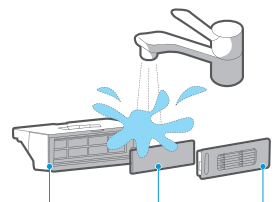
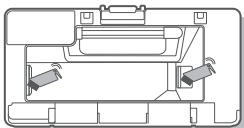

Κουτί σκόνης Βαμβάκι φίλτρου Συγκρότημα φίλτρου



Στεγνώστε στον αέρα

## Συντήρηση του συγκροτήματος σφουγγαρίσματος δόνησης (συνιστάται εβδομαδιαίος καθαρισμός)

1. Πιέστε το κουμπί στη δεξαμενή και τραβήξτε για να το αφαιρέσετε.

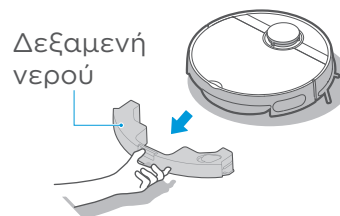

Δεξαμενή νερού

3. Αφαιρέστε την τάπα εισόδου/εξόδου νερού από τη δεξαμενή για να αδειάσετε όλο το νερό που βρίσκεται μέσα στη δεξαμενή. Σκουπίστε την επιφάνεια της δεξαμενής με ένα καθαρό πανί, μην καθαρίζετε τη δεξαμενή δόνησης με νερό.

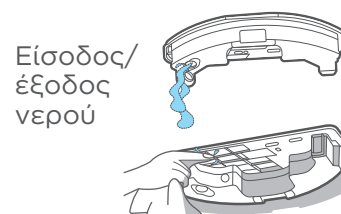

Είσοδος/έξοδος νερού

5. Στεγνώστε το συγκρότημα σφουγγαρίσματος δόνησης και το ειδικό πανί για σφουγγάρισμα δόνησης.



2. Όσον αφορά τη δεξαμενή δόνησης, σημειώστε ότι το προστατευτικό δεν μπορεί να αφαιρεθεί, απλώς αφαιρέστε το πανί σφουγγαρίστρας και πλύνετε το για την επόμενη χρήση.

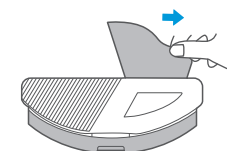

4. Καθαρίστε το πανί.



6. Καθαρίζετε τακτικά τα άλατα σύμφωνα με τις οδηγίες λειτουργίας. Γεμίστε τη δεξαμενή με νερό μέχρι την ένδειξη MAX, προσθέστε 5 γρ. κιτρικού οξέος και αφήστε το για 30 λεπτά. Στη συνέχεια, αδειάστε το νερό και ξεπλύνετε. Επαναλάβετε τις παραπάνω διαδικασίες καθαρισμού αν υπάρχουν πολλά άλατα. Κατά τη διάρκεια του καθαρισμού, μην ενεργοποιείτε τη δεξαμενή.

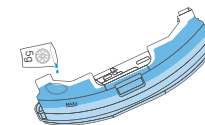

## Εργαλείο καθαρισμού

1. Το εργαλείο καθαρισμού βρίσκεται πάνω από το κουτί σκόνης.

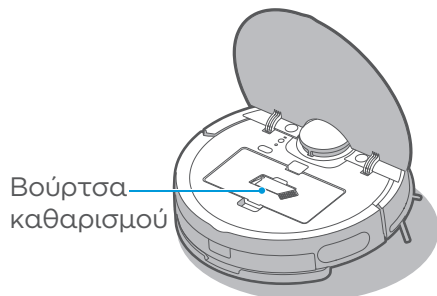

2. Τρόπος καθαρισμού της βούρτσας:
  - ① Κόψτε τις τρίχες στην κυλινδρική βούρτσα με τη λεπίδα.
  - ② Καθαρίστε τις κομμένες τρίχες με τη βούρτσα τριχών.

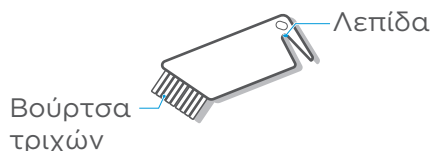

## Συντήρηση της κυλινδρικής βούρτσας (προτείνεται εβδομαδιαίος καθαρισμός)

1. Αναποδογυρίστε την κύρια μονάδα και κρατήστε το χέρι σας στην επάνω εγκοπή του καλύμματος της κυλινδρικής βούρτσας. Στη συνέχεια, πιέστε προς τα κάτω για να αφαιρέσετε το κάλυμμα και τραβήξτε το προς τα έξω, και σηκώστε τη δεξιά πλευρά της κυλινδρικής βούρτσας για να την αφαιρέσετε.
2. Καθαρίστε την κυλινδρική βούρτσα και το κάλυμμά της με μια βούρτσα καθαρισμού ή ένα μαλακό πανί.



3. Πλύνετε την κυλινδρική βούρτσα με νερό και αφήστε τη να στεγνώσει.

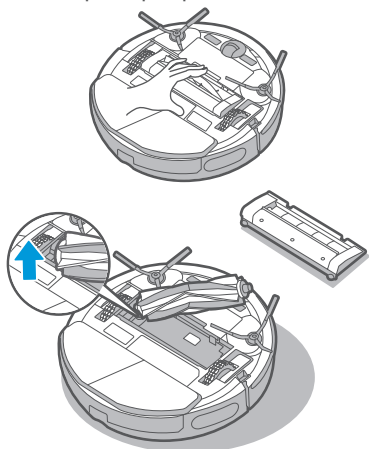
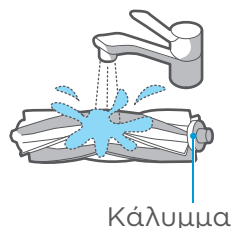

EL-25

4. Μετά την ολοκλήρωση του καθαρισμού, σπρώξτε το κάλυμμα πίσω στο σώμα της βούρτσας.
5. Τοποθετήστε το στέλεχος της βούρτσας στο τμήμα της βούρτσας προς την κατεύθυνση που απεικονίζεται στην εικόνα.
6. Σπρώξτε και ασφαλίστε το κάλυμμα της κυλινδρικής βούρτσας στη σκούπα ρομπότ.

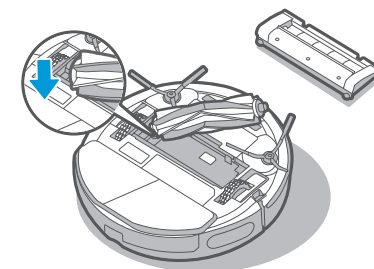

## Καθαρισμός τροχών (προτείνεται εβδομαδιαίος καθαρισμός)

Γυρίστε τους κινητήριους τροχούς προς τα εμπρός και προς τα πίσω, για να αφαιρέσετε από πάνω τους τυχόν ξένα σώματα. Καθαρίστε με το εργαλείο καθαρισμού ή ένα μαλακό πανί και αφαιρέστε τις τρίχες ή άλλα ξένα σώματα.

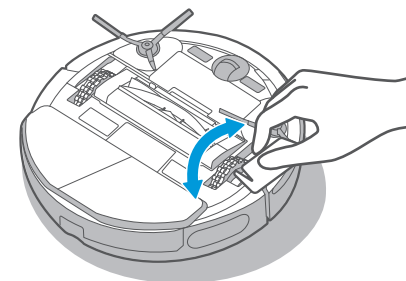

## Καθαρισμός πλευρικών βουρτσών (προτείνεται εβδομαδιαίος καθαρισμός)

1. Αφαιρέστε τις πλευρικές βούρτσες.
2. Καθαρίστε τη σκόνη που έχει προσκολληθεί στις πλευρικές βούρτσες.

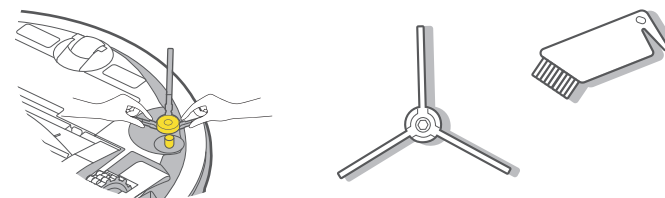

EL-26

## Καθαρισμός αισθητήρα και ακροδεκτών φόρτισης (προτείνεται εβδομαδιαίος καθαρισμός)

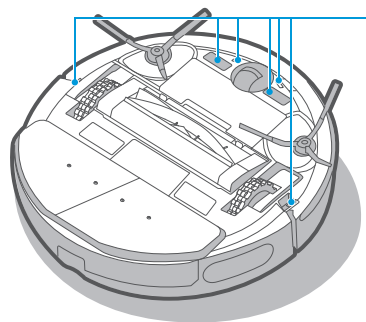

Σκουπίστε ελαφρά τον αισθητήρα με ένα μαλακό στεγνό πανί για να αφαιρέσετε την επιφανειακή σκόνη.

Σκουπίστε ελαφρά τους ακροδέκτες φόρτισης με ένα μαλακό στεγνό πανί για να διασφαλίσετε την κανονική φόρτιση.

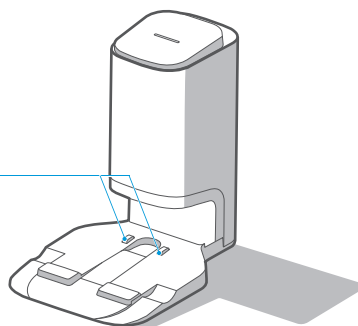

## Αντικατάσταση της σακούλας σκόνης για τη βάση του συλλέκτη σκόνης (προτείνεται μηνιαία αντικατάσταση)

Αφαίρεση της σακούλας σκόνης

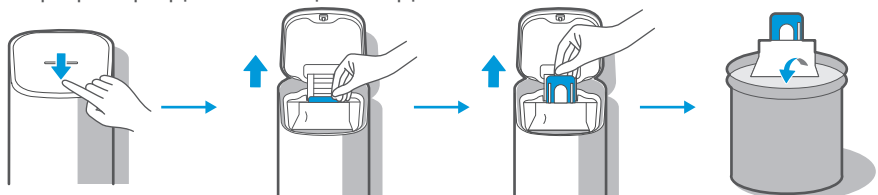

Σκούπισμα επιφάνειας φίλτρου

Τοποθέτηση σακούλας σκόνης

Κλείστε το πάνω κάλυμμα της βάσης του συλλέκτη σκόνης

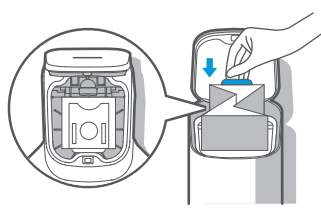
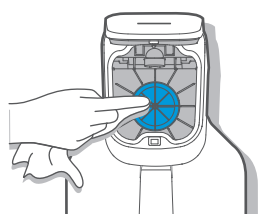

EL-27

## Συντήρηση της βάσης του συλλέκτη σκόνης (όποτε απαιτείται)

Ξεβιδώστε τις βίδες του καλύμματος του αεραγωγού για να αφαιρέσετε το κάλυμμα

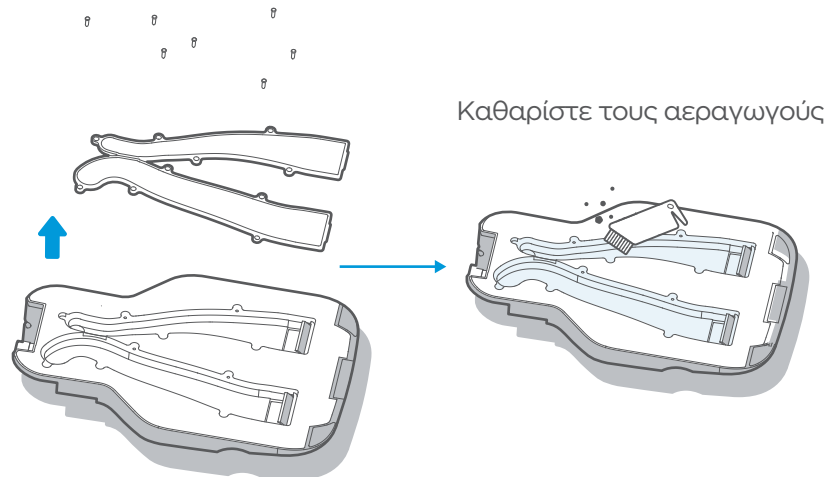

## ΕΠΙΛΥΣΗ ΣΦΑΛΜΑΤΩΝ ΚΥΡΙΑΣ ΜΟΝΑΔΑΣ ΚΑΙ ΕΦΑΡΜΟΓΗΣ

Περιγραφή σφάλματος	Πιθανή αιτία	Λύση
Η κύρια μονάδα δεν φορτίζει.	1. Η κύρια μονάδα δεν έρχεται σε επαφή με τους ακροδέκτες φόρτισης.	1. Τοποθετήστε την κύρια μονάδα 1 μέτρο μακριά από τον συλλέκτη σκόνης και πιέστε το πλήκτρο επιστροφής για φόρτιση.
Η κύρια μονάδα δεν επιστρέφει για φόρτιση.	1. Η βάση του συλλέκτη σκόνης έχει τοποθετηθεί λανθασμένα.	1. Ανατρέξτε στη σελίδα 12 του εγχειριδίου χρήσης.
Η κύρια μονάδα δεν μπορεί να κινηθεί.	1. Η κύρια μονάδα μπλέχτηκε και κόλλησε λόγω διάφορων αντικειμένων στο δάπεδο, όπως καλώδια. 2. Οι πλευρικές βούρτσες και η κυλινδρική βούρτσα δεν μπορούν να κινηθούν και η σκούπα ρομπότ δεν μπορεί μετακινηθεί κανονικά. 3. Το πλαίσιο της κύριας μονάδας έχει ακινητοποιηθεί λόγω εμποδίων.	1. Καθαρίστε τα διάσπαρτα καλώδια και άλλα μικροαντικείμενα που βρίσκονται στο πάτωμα. 2. Καθαρίστε τα διάφορα αντικείμενα που εμποδίζουν την κυλινδρική/πλευρική βούρτσα να κινηθεί και τοποθετήστε την κύρια μονάδα σε επίπεδο δάπεδο για να κινηθεί. 3. Καθαρίστε τη σχετική περιοχή ή ορίστε μια απαγορευμένη περιοχή μετά την απομάκρυνση των εμποδίων.

EL-28

Περιγραφή σφάλματος	Πιθανή αίτια	Λύση
Η κύρια μονάδα δεν ολοκληρώνει τον καθαρισμό αλλά επιστρέφει για φόρτιση.	1. Η κύρια μονάδα ανιχνεύει τη χαμηλότερη στάθμη μπαταρίας.	1. Επιστροφή της κύριας μονάδας για φόρτιση.
Ο καθαρισμός δεν γίνεται σύμφωνα με το πρόγραμμα.	1. Οι προγραμματισμένοι καθαρισμοί έχουν ακυρωθεί. 2. Η κύρια μονάδα είναι στη λειτουργία DND (Μην ενοχλείτε).	1. Επαναπρογραμματισμός. 2. Κλείστε τη λειτουργία DND ή ρυθμίστε τη χρονική περίοδο της λειτουργίας DND.
Η κύρια μονάδα δεν λειτουργεί.	1. Ο αριστερός ή δεξιός τροχός δεν ακουμπάει στο δάπεδο.	1. Τοποθετήστε την κύρια μονάδα σε ένα επίπεδο δάπεδο για να κινηθεί.
Η κύρια μονάδα υποχωρεί.	1. Το προστατευτικό κάλυμμα της μονάδας πλοήγησης έχει κολλήσει. 2. Υπάρχουν εμπόδια μπροστά στη σκούπα ρομπότ. 3. Ο αισθητήρας του προφυλακτήρα έχει κολλήσει. 4. Ο αισθητήρας προστασίας από πτώση καλύπτεται από σκόνη.	1. Χτυπήστε ελαφρά το προστατευτικό κάλυμμα για να απομακρύνετε τυχόν ξένα σώματα. 2. Απομακρύνετε τα εμπόδια. 3. Χτυπήστε ελαφρά τον αισθητήρα του προφυλακτήρα για να απομακρύνετε τυχόν ξένα σώματα. 4. Καθαρίστε τη σκόνη από την επιφάνεια του φακού του αισθητήρα προστασίας από πτώση.
Η κύρια μονάδα δεν παράγει ήχο.	1. Ο ήχος έχει οριστεί σε σίγαση ή χαμηλή ένταση.	1. Αυξήστε την ένταση του ήχου.
Η σκούπα ρομπότ υπενθυμίζει ότι ο κωδικός πρόσβασης δεν είναι σωστός.	1. Ο κωδικός πρόσβασης Wi-Fi του οικιακού σας δικτύου δεν είναι σωστός και αυτό έχει ως αποτέλεσμα την αποτυχία σύνδεσης της σκούπας ρομπότ στο διαδίκτυο.	1. Πιέστε παρατεταμένα το κουμπί Wi-Fi μέχρι να ακουστεί ένας χαρακτηριστικός ήχος «μπιπ» και στη συνέχεια εισαγάγετε τον κωδικό πρόσβασης για να συνδεθεί η συσκευή στο διαδίκτυο.
Το πρώτο βήμα σύνδεσης στο Wi-Fi παίρνει πάρα πολύ χρόνο και εμφανίζεται ένα μήνυμα αποτυχίας σύνδεσης.	1. Αποτυχία σύνδεσης του Bluetooth Reset (επιαναφορά Bluetooth).	1. Κάντε επιαναφορά του Bluetooth. 2. Επανεκκινήστε τη σκούπα ρομπότ. 3. Πιέστε παρατεταμένα το κουμπί Wi-Fi για να επανεκκινήσετε τη σύνδεση δικτύου.
Το δεύτερο βήμα σύνδεσης στο Wi-Fi παίρνει πάρα πολύ χρόνο και εμφανίζεται ένα μήνυμα αποτυχίας σύνδεσης.	1. Ελέγξτε αν υπάρχει κάποιο πρόβλημα με τη σύνδεση δικτύου. 2. Η σκούπα ρομπότ είναι πολύ μακριά από τον δρομολογητή και το σήμα είναι αδύναμο. 3. Οι συσκευές που έχουν πρόσβαση στον δρομολογητή είναι πάνω από το όριο. 4. Οι κωδικοί πρόσβασης Wi-Fi περιέχουν ειδικούς χαρακτήρες, όπως κενά ή σημεία στίξης.	1. Επανασυνδέστε τη σκούπα ρομπότ στο Wi-Fi. 2. Τοποθετήστε τη σκούπα ρομπότ πιο κοντά στον δρομολογητή κατά τη σύνδεση. 3. Χρησιμοποιήστε το τηλέφωνό σας ως hotspot για να συνδέσετε τη σκούπα ρομπότ. Αν αυτό επιλύσει το πρόβλημα, μειώστε τον αριθμό των χρηστών που έχουν πρόσβαση στον δρομολογητή ή αυξήστε τον αριθμό των δρομολογητών και προσπαθήστε ξανά. 4. Κάντε επιαναφορά του κωδικού πρόσβασης Wi-Fi αποφεύγοντας να χρησιμοποιήσετε ειδικούς χαρακτήρες.

Περιγραφή σφάλματος	Πιθανή αίτια	Λύση
Το τρίτο βήμα σύνδεσης στο Wi-Fi παίρνει πάρα πολύ χρόνο και εμφανίζεται ένα μήνυμα αποτυχίας σύνδεσης.	1. Αποτυχία σύνδεσης λογαριασμού. 2. Το σήμα του δικτύου είναι ασταθές.	1. Κάντε εκ νέου σύνδεση με την εφαρμογή. 2. Όταν το σήμα δικτύου είναι καλό, πιέστε παρατεταμένα το κουμπί Wi-Fi για να κάνετε επανεκκίνηση σύνδεσης.
Η εφαρμογή εμφανίζει ότι η σύνδεση χάθηκε.	1. Το κινητό σας τηλέφωνο δεν είναι σωστά συνδεδεμένο στο δίκτυο 2. Ο δρομολογητής σας δεν λειτουργεί κανονικά 3. Η σκούπα ρομπότ δεν είναι ενεργοποιημένη 4. Έχει γίνει διαγραφή της διαμόρφωσης Wi-Fi της σκούπας ρομπότ 5. Ο κωδικός πρόσβασης Wi-Fi τροποποιήθηκε ή το δίκτυο άλλαξε.	1. Συνδέστε εκ νέου το κινητό τηλέφωνο στο δίκτυό σας 2. Κάντε επανεκκίνηση του δρομολογητή σας 3. Ενεργοποιήστε τον διακόπτη τροφοδοσίας της σκούπας ρομπότ 4. Προσθέστε μια νέα συσκευή στην εφαρμογή 5. Μετά την εκκίνηση της σκούπας ρομπότ, πιέστε παρατεταμένα το πλήκτρο ζεύξης δικτύου για 3 δευτερόλεπτα μέχρι να ακουστεί ένας χαρακτηριστικός ήχος «μπιπ» 6. Κάντε εκ νέου προσθήκη της σκούπας ρομπότ σύμφωνα με τις οδηγίες λειτουργίας στο κινητό σας τηλέφωνο
Οι λειτουργίες της εφαρμογής λαμβάνουν καθυστερημένες αποκρίσεις.	1. Το δίκτυο είναι απασχολημένο. 2. Το κινητό σας τηλέφωνο έχει κακή λήψη σήματος Wi-Fi. 3. Το εύρος ζώνης δικτύου δεν είναι αρκετό.	1. Κάντε επανεκκίνηση του δρομολογητή και μειώστε τον αριθμό των χρηστών που έχουν πρόσβαση σε αυτόν 2. Ελέγξτε τις ρυθμίσεις του κινητού σας τηλεφώνου 3. Αυξήστε το εύρος ζώνης δικτύου.
Η κύρια μονάδα δεν συλλέγει σκόνη αυτόματα μετά από την επιστροφή στη βάση του συλλέκτη σκόνης.	1. Η σακούλα σκόνης είναι γεμάτη. 2. Το πάνω κάλυμμα της βάσης του συλλέκτη σκόνης δεν είναι κλειστό 3. Η σακούλα σκόνης δεν είναι τοποθετημένη μέχρι την άκρη.	1. Αντικαταστήστε τη με μια νέα σακούλα σκόνης, βλ. περισσότερες λεπτομέρειες στη σελίδα 27. 2. Κλείστε το πάνω κάλυμμα καλά. 3. Τοποθετήστε τη σακούλα σκόνης μέχρι την άκρη.
Μετά την ολοκλήρωση της συλλογής σκόνης, το περιεχόμενο του δοχείου σκόνης δεν συλλέγεται στη βάση του συλλέκτη σκόνης.	1. Οι αεραγωγοί της βάσης του συλλέκτη σκόνης έχουν φράξει από ξένα σώματα.	1. Καθαρίστε τους αεραγωγούς της βάσης του συλλέκτη σκόνης.
Παρατηρείται διαρροή απορριμάτων από την κύρια μονάδα κατά τη διάρκεια των εργασιών της.	1. Η θύρα συλλογής σκόνης του κουτιού σκόνης έχει φράξει από ξένα σώματα.	1. Απομακρύνετε τα ξένα σώματα από τη θύρα συλλογής σκόνης.

Ανατρέξτε στην υπενθύμιση σφάλματος της εφαρμογής για περισσότερες οδηγίες επίλυσης προβλημάτων.



# INSTRUCTIONS DE SÉCURITÉ IMPORTANTES

## Avertissement pour la machine

1. Les enfants âgés de 8 ans et plus et les personnes ayant des capacités physiques, sensorielles ou mentales réduites, ou manquant d'expérience et de connaissances, peuvent utiliser cet appareil sous surveillance, à condition d'avoir reçu des instructions sur la manière de s'en servir en toute sécurité et d'avoir compris les risques auxquels ils s'exposent.  
Ne laissez pas les enfants jouer avec l'appareil.  
Ne laissez pas les enfants procéder sans surveillance au nettoyage et à l'entretien.
2. La fiche doit être retirée de la prise de courant avant de nettoyer ou d'entretenir l'appareil.  
Éteignez l'appareil avant de le nettoyer ou de l'entretenir.
3. Si le cordon d'alimentation est endommagé, il doit être remplacé par un cordon ou un ensemble spécial disponible auprès du fabricant ou de réparateurs agréés.
4. AVERTISSEMENT : pour recharger la batterie, utilisez uniquement l'unité d'alimentation amovible fournie avec cet appareil.  
À utiliser uniquement avec la station d'accueil BS2101.
5. Cet appareil contient des batteries qui ne peuvent être remplacées que par des personnes qualifiées.

6. Gardez le robot intelligent à l'écart des sources de chaleur, de radiations ou des mégots de cigarette allumés. Il est strictement interdit d'aspirer les objets suivants :
  - 1) Tous les liquides, tels que l'eau et les solvants;
  - 2) La chaux, la poussière de ciment et autres poussières et déchets de construction;
  - 3) Les objets générateurs de chaleur, tels que les résidus de charbon non éteints, les mégots de cigarettes;
  - 4) Les fragments tranchants, tels que le verre, etc.;
  - 5) Les articles inflammables et explosifs, tels que l'essence et les produits contenant de l'alcool.
7. Avant d'utiliser l'appareil, veuillez retirer tous les éléments fragiles du sol (tels que les lunettes, les lampes, etc.) et les éléments qui pourraient s'emmêler dans la brosse latérale, les brosses principales et les roues motrices (tels que les câbles, les rideaux et autres matériaux s'emmêlant facilement).
8. Veuillez faire attention à vos cheveux et évitez tout enchevêtrement dans les roues ou les brosses à rouleaux lors de l'utilisation, du nettoyage et de l'entretien du robot.
9. N'utilisez pas ce produit à une altitude de plus de 2 000 m.



#### 10. Mise au rebut appropriée de ce produit.

Ce marquage indique que ce produit ne doit pas être jeté avec d'autres déchets ménagers dans toute l'UE.

Pour éviter les dommages possibles à l'environnement ou à la santé humaine causés par l'élimination incontrôlée des déchets, recyclez cet appareil de manière responsable afin de promouvoir la réutilisation durable des ressources matérielles. Pour renvoyer votre appareil usagé, veuillez utiliser les systèmes de retour et de collecte ou contacter le détaillant auprès duquel le produit a été acheté. Ils peuvent collecter ce produit à des fins de recyclage sûr et écologique.

#### 11. Informations de garantie

Le fabricant fournit une garantie conformément à la législation du pays de résidence du client, d'un minimum de 2 ans à compter de la date d'achat de l'appareil par l'utilisateur final.

La garantie couvre uniquement les défauts de matériaux ou de fabrication.

Les réparations sous garantie ne peuvent être effectuées que par un centre de service agréé.

Lors d'une réclamation sous garantie, la facture d'achat originale (avec la date d'achat) doit être fournie.

La garantie ne s'appliquera pas dans les cas suivants :

- Usure normale ;

Utilisation incorrecte, telle que la surcharge de l'appareil, utilisation d'accessoires non approuvés ;

- Utilisation de la force, dommages causés par des influences extérieures ;

- Dommages causés par le non-respect du manuel d'utilisation, par exemple branchement à un réseau électrique inapproprié ou non-respect des instructions d'installation ;

- Appareil partiellement ou complètement démonté.

#### 12. WIFI : 2 400-2 483,5 MHz, PUISSANCE MAX : 20 dBm,

BLUETOOTH PUISSANCE MAX : 10 dBm

Pour répondre aux exigences concernant l'exposition aux RF, une distance de séparation de 20 cm ou plus doit être maintenue entre l'antenne de cet appareil et les personnes pendant le fonctionnement de l'appareil. Pour assurer la conformité, il n'est pas recommandé d'effectuer des opérations à une distance inférieure.

#### 13. PRODUIT LASER DE CLASSE 1

RAYONNEMENT LASER INVISIBLE

(Remarque : laser classé dans la Classe 1 selon CEI 60825-1:2014)

## **Avertissement concernant la station d'accueil**





1. « CONSIGNES DE SÉCURITÉ IMPORTANTES - CONSERVEZ CES CONSIGNES » ET « DANGER - POUR RÉDUIRE LE RISQUE D'INCENDIE OU DE CHOC ÉLECTRIQUE, SUIVEZ ATTENTIVEMENT CES CONSIGNES ».
2. Les enfants âgés de 8 ans et plus et les personnes ayant des capacités physiques, sensorielles ou mentales réduites, ou manquant d'expérience et de connaissances, peuvent utiliser cet appareil sous surveillance, à condition d'avoir reçu des instructions sur la manière de s'en servir en toute sécurité et d'avoir compris les risques auxquels ils s'exposent.  
Ne laissez pas les enfants jouer avec l'appareil.  
Ne laissez pas les enfants procéder sans surveillance au nettoyage et à l'entretien.
3. Retirez la fiche de la prise de courant avant de nettoyer ou d'entretenir l'appareil. Éteignez l'appareil avant de le nettoyer ou de l'entretenir.
4. Si le cordon d'alimentation est endommagé, il doit être remplacé par un cordon ou un ensemble spécial disponible auprès du fabricant ou de réparateurs agréés.
5. La station d'accueil est uniquement applicable au produit RVCLS144AB. (Type de batterie : Li-ion, DC 14,4 V, 5 200 mAh)  
La station d'accueil démarrera automatiquement le chargement après le retour du Robot Aspirateur à la station.

6. Avertissement : le chargeur de batterie (station d'accueil) n'est pas destiné à charger des batteries non rechargeables.
7. ATTENTION : afin d'éviter tout danger dû à une réinitialisation involontaire du dispositif thermique de sécurité, cet appareil ne doit pas être alimenté par un dispositif de commutation externe, tel qu'une minuterie, ou connecté à un circuit qui est régulièrement mis en marche et arrêté par le service public.

## **Avertissements concernant la batterie**

1. Le produit doit être éteint avant de retirer la batterie.
2. Ne démontez pas la batterie vous-même.
3. Si vous devez la remplacer, veuillez contacter le centre de service après-vente.
4. Veuillez jeter la batterie usagée conformément aux lois et réglementations locales.
5. Ne démontez pas, n'ouvrez pas et ne déchiquetez pas la batterie.
6. N'exposez pas les batteries à la chaleur ou au feu. Évitez d'entreposer l'appareil à la lumière du soleil.
7. Ne court-circuitez pas la batterie.
8. Ne stockez pas les batteries de manière désordonnée dans une boîte ou un tiroir, car elles pourraient se court-circuiter entre elles ou être court-circuitées par d'autres objets métalliques.
9. Ne soumettez pas les batteries à des chocs mécaniques.

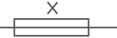
10. En cas de fuite, évitez tout contact du liquide avec la peau ou les yeux. En cas de contact, rincez abondamment la zone concernée à l'eau et consultez un médecin.

	[symbole CEI 60417-5957 (2004-12 )]	Réservé à un usage en intérieur
	[symbole ISO 7000-0790 (2004-01 )]	lire le manuel d'utilisation
	[symbole CEI 60417-5031 (2002-10 )]	courant continu
	fusible miniature à retard où X est le symbole de la caractéristique temps/courant comme indiqué dans la norme CEI 60127	
	[symbole CEI 60417-5032 (2002-10 )]	courant alternatif
	[symbole CEI 60417-5172 (2003-02 )]	équipement de classe II

11. N'utilisez pas de chargeur autre que celui spécifiquement prévu pour l'utilisation de l'équipement.
12. N'utilisez pas de batterie n'étant pas conçue pour être utilisée avec l'équipement.
13. Ne mélangez pas des batteries de fabrication, de capacité, de taille ou de type différents au sein d'un même appareil.
14. Gardez les batteries hors de la portée des enfants.
15. Consultez immédiatement un médecin si une batterie a été avalée.
16. Gardez les batteries propres et sèches.
17. Ne laissez pas une batterie en charge prolongée lorsqu'elle n'est pas utilisée.
18. Après des périodes de stockage prolongées, il peut être nécessaire de charger et décharger les batteries plusieurs fois pour obtenir des performances maximales.
19. Les batteries offrent les meilleures performances lorsqu'elles fonctionnent à température ambiante normale (20 °C ± 5 °C).
20. Conservez la documentation originale du produit pour consultation ultérieure.
21. La batterie peut être irréversiblement endommagée si elle est à faible consommation pendant une longue période. Avant de stocker la batterie, il est recommandé de la charger suffisamment.

# CARACTÉRISTIQUES TECHNIQUES

1. Modèle du produit : RVCLS144AB
2. Tension de charge hôte : 16,9 V $\overline{=}$
3. Tension nominale de l'hôte : 14,4 V $\overline{=}$
4. Puissance nominale de l'hôte : 55 W
5. Modèle de station d'accueil : BS2101
6. Entrée station d'accueil : 220-240 V~, 50-60 Hz, 765 W
7. Sortie station d'accueil : 16,9 V $\overline{=}$ , 2 A
8. Modèle de batterie : BP14452F
9. Tension nominale de la batterie : 14,4 V $\overline{=}$
10. Capacité de la batterie : 5 200 mAh, 74,88 Wh
11. Tension limite de charge : 16,8 V $\overline{=}$

## INTRODUCTION

### Accessoires fournis

#### Aménagement de niveau supérieur

Guide d'utilisation

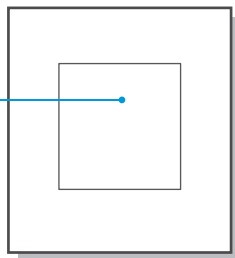

#### Aménagement de niveau inférieur

Station de dépoussiérage

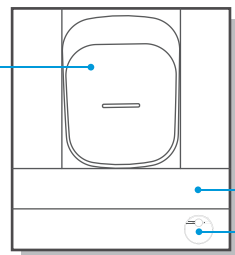

Boîte d'accessoires

Unité principale

FR-09

### Vue d'ensemble de l'unité principale

#### Vue de face (avec le couvercle non ouvert)

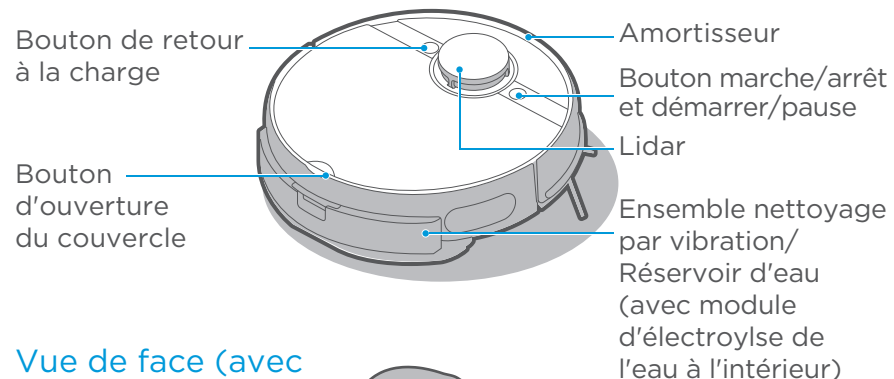

#### Vue de face (avec le couvercle non ouvert)

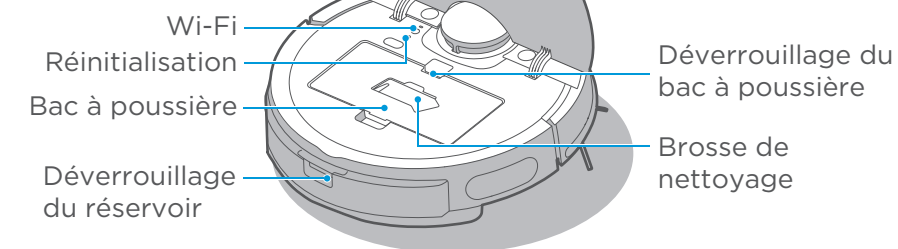

#### Vue de dessous

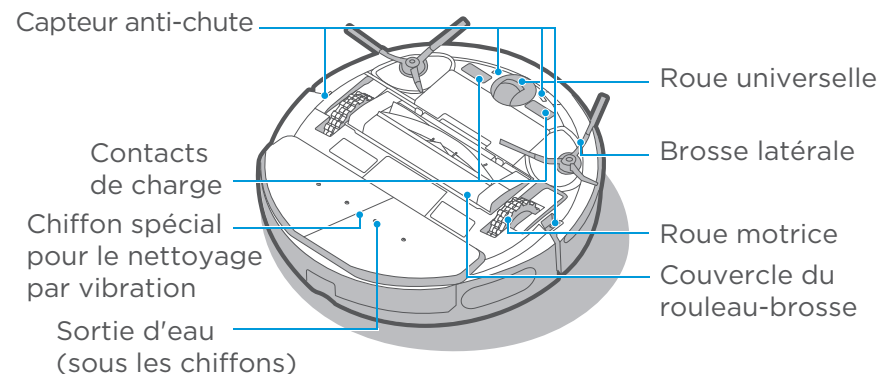

FR-10

## Introduction des pièces de la station de dépoussiérage

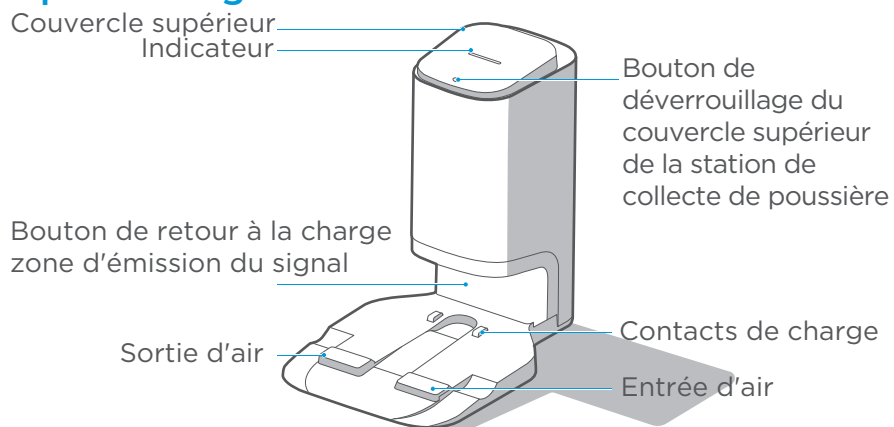

## Vue de dessous

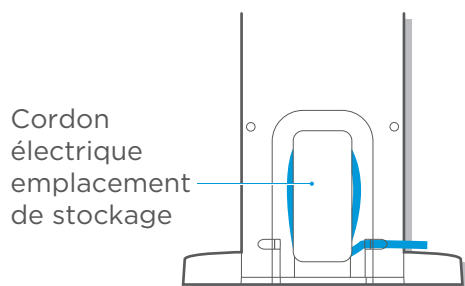
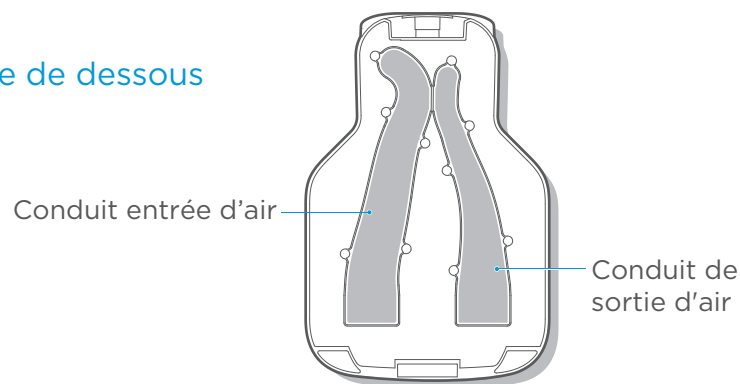

FR-11

## INSTALLATION

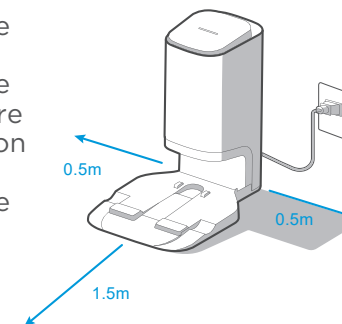

### Installation de la station de dépoussiérage

1. Placez la station de dépoussiérage contre le mur sur un sol dur.
2. Placez la station de dépoussiérage dans une zone avec une couverture Wi-Fi assurant une bonne réception réseau de l'unité principale et une bonne expérience fonctionnelle de son application.

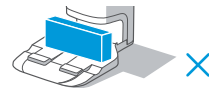

### ⚠ Mises en garde

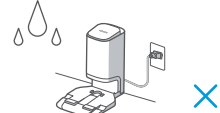
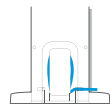
1. Évitez l'exposition directe au soleil.  

2. Ne couvrez pas la zone d'émission du signal de la station de dépoussiérage avec des autocollants ou d'autres objets.  

3. Évitez de poser la station sur des tapis ou des surfaces molles.  

4. Assurez-vous que la zone de chargement est sèche.  

5. Rangez le cordon d'alimentation.  

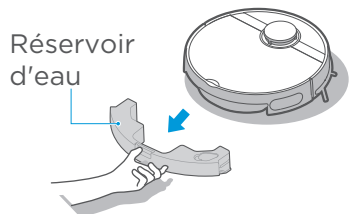
6. S'il y a d'autres stations de recharge d'appareils de nettoyage dans votre pièce, veuillez les stocker avant d'utiliser la station de dépoussiérage.  

7. Gardez les contacts de charge de la station de dépoussiérage secs et propres, et nettoyez-les et essuyez-les régulièrement.  

FR-12

## Guide d'utilisation pour l'ensemble nettoyage par vibration

1. Appuyez sur le bouton du réservoir d'eau et tirez pour le retirer.



2. Retirez le bouchon en caoutchouc et remplissez le réservoir d'eau jusqu'à la ligne MAX.



3. Fixez le chiffon spécial pour le nettoyage par vibration à la base de l'ensemble de nettoyage par vibration en l'alignant le long de la couture médiane. Vous pouvez le nettoyer/remplacer en le décollant simplement.

Chiffon spécial pour nettoyage par vibration

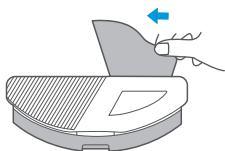

4. Poussez l'ensemble de nettoyage vibratoire dans l'unité principale jusqu'à ce qu'un « clic » retentisse.

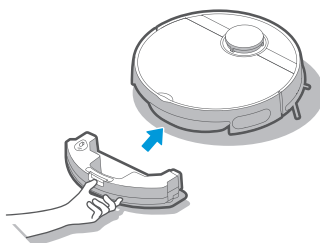

3. N'utilisez pas la fonction de nettoyage sur les tapis.

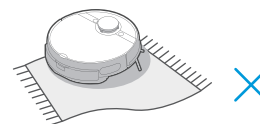

4. Ne remplissez pas le réservoir d'eau chaude pour éviter toute déformation à haute température.



5. Gardez la borne sèche et propre avant de l'insérer dans l'ensemble de nettoyage par vibration.

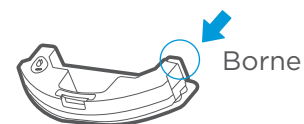

6. Le volume d'eau de lavage peut être ajusté dans l'application.

Vitesse de l'eau



## Installation des brosses latérales

1. Tout en respectant la couleur de la brosse latérale avec les fentes de la brosse latérale sur la base de l'unité principale, insérez directement la brosse latérale dans la fente jusqu'à entendre un « clic ».
2. Pour retirer la brosse latérale, retournez le robot et saisissez la brosse latérale par sa jambe de caoutchouc (veillez à ne pas tirer sur les faisceaux de cheveux de la brosse latérale avec une force brute) avec vos deux mains pour la retirer.

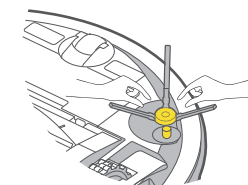
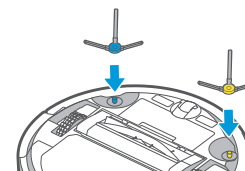

## ⚠ Mises en garde

1. Remplissez le réservoir d'eau avec de l'eau du robinet au lieu d'eau purifiée.
2. N'ajoutez pas de lessive en poudre, de détergent à lessive, d'agents nettoyants, de désinfectants, de désinfectants pour les mains, de liquides huileux inconnus et de substances alcalines.



## Chargement du robot

Avant la première utilisation, placez le robot sur la station de près, et assurez-vous que le robot est en état de charge pour la première utilisation, puis démarrez le robot. Les prochaines fois, le robot se rend automatiquement à la base de charge lorsque le nettoyage est terminé.

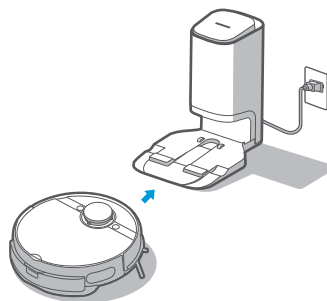

## Lisez les instructions avant toute utilisation

1. Avant le démarrage, rangez les divers objets sur le sol et enlevez les objets susceptibles de tomber, fragiles, précieux et potentiellement dangereux.

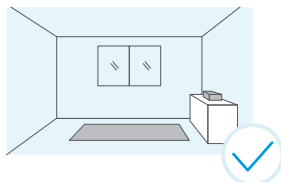

2. Utilisez des objets pertinents pour bloquer le robot ou créer un mur virtuel dans l'application.

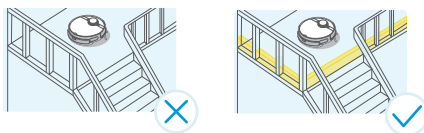

3. S'il y a une zone qui n'a pas besoin de nettoyage ou qui peut piéger le robot, vous pouvez ajouter une zone interdite ou un mur virtuel à l'emplacement approprié sur la carte de l'application pour empêcher le robot de pénétrer dans des zones spécifiques.

## ⚠ Mises en garde

Si le robot ne peut pas être chargé, vérifiez que les contacts de charge sur le fond du robot ne sont pas bloqués par des poils des brosses latérales gauche et droite.

Si oui, faites tourner manuellement la brosse latérale appropriée pour éliminer ce blocage.

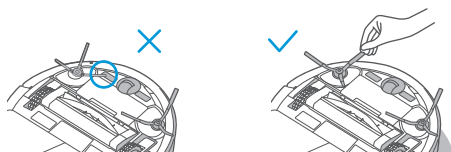

## MODE D'EMPLOI

### Méthodes de mise sous tension

1. Lors de la mise en charge du robot dans la station de charge, il s'allume automatiquement (pratiques recommandées)
2. Appuyez longuement sur «» pendant 3 secondes, le voyant d'alimentation clignote, le robot émet un son et le voyant d'alimentation est allumé en continu, indiquant que le robot est allumé avec succès.



### Lancer le nettoyage

1. Pendant le mode veille, appuyez brièvement sur «» pendant 1 seconde et le robot commence à nettoyer toute la pièce.
2. Si vous souhaitez nettoyer le sol, il faut confirmer que l'ensemble de nettoyage par vibration est installé correctement.

### Mettre en pause le nettoyage

Pendant le nettoyage, appuyez brièvement sur «» pendant 1 seconde et le robot met le nettoyage en pause et entre dans son état de veille.

### Bouton de retour à la charge



1. Lorsque le robot revient à la charge après la fin du nettoyage, l'indicateur de retour à la charge est continuellement rouge. Lorsque le robot revient à la charge en raison d'un niveau de batterie faible, l'indicateur de retour à la charge clignote.
2. ① Pendant le mode veille, appuyez brièvement sur «» pendant 1 seconde et le robot se met en route pour revenir à la charge.  
② Pendant le nettoyage, appuyez brièvement sur «» pendant 1 seconde, et le robot interrompt le nettoyage; appuyez ensuite brièvement sur «» pendant 1 seconde, et le robot commence à revenir à la charge.
3. En cas de conditions spéciales (telles qu'une batterie épuisée, un robot coincé, etc.), l'unité principale peut ne pas revenir automatiquement à la charge. Veuillez alors replacer manuellement l'unité principale à la station de charge pour la charger.

### Dépannage

Lorsque le robot tombe en panne, le voyant d'alimentation clignote rapidement. Appuyez brièvement sur «» pendant 1 seconde pour éliminer le défaut .



## Connecter le robot à la station

1. Connexion rapide : lorsque le robot est hors tension, appuyez longuement sur «» pendant 3 secondes. La connexion s'achèvera automatiquement après la mise sous tension du robot. Le son « Di-du » signifie que la connexion a été réalisée avec succès.
2. Connexion manuelle : lorsque le robot est sous tension, appuyez longuement sur «» et «» pendant 3 secondes en même temps. En cas de connexion réussie, un son « Di-du » sera entendu et le voyant lumineux de la station clignotera 3 fois.

## Mise hors tension

1. Appuyez longuement sur «» pendant 3 secondes, et le voyant d'alimentation commence à clignoter.
2. Le robot émet un son et l'indicateur d'alimentation s'éteint, indiquant que le robot est bien hors tension.

## Mises en garde

1. Lorsqu'il n'est pas possible de commencer le nettoyage en raison d'un niveau de batterie faible, veuillez charger le robot avant de commencer le nettoyage.
2. Le robot reviendra automatiquement à la charge pendant le nettoyage en cas de niveau de batterie faible, puis; une fois chargé, reprendra le nettoyage là où il s'était arrêté.



3. Pendant la charge, le voyant d'alimentation clignote lentement et se fige une fois la charge terminée.
4. Le robot entrera en mode veille après avoir été inactif pendant plus de 10 minutes, et dans ce mode, appuyer sur n'importe quelle touche du robot le réveillera.

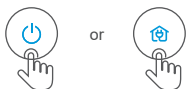

5. Le robot ne peut pas être éteint lorsqu'il est situé dans la station de charge. Si vous devez l'éteindre, retirez-le de la station.

## Méthodes de collecte de la poussière

### 1. Réglage du temps et de la fréquence de dépoussiérage :

Les paramètres de collecte de poussière peuvent être modifiés sur l'application du Robot ConnectLife.

La durée de dépoussiérage peut être réglée de 6 à 14 secondes.

La fréquence de dépoussiérage peut être réglée 1 fois, 3 fois ou 5 fois après le nettoyage.

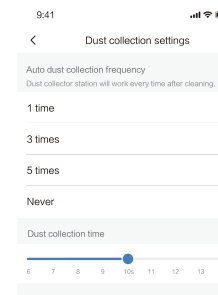

### 2. Collecte automatique de la poussière :

La station de collecte de poussière commencera à fonctionner automatiquement lorsque le robot reviendra à la station de collecte de poussière aux heures de nettoyage programmées.

### 3. Collecte manuelle de la poussière :

Lorsque le nettoyage est terminé, le robot peut être renvoyé manuellement à la station de dépoussiérage. Lorsque l'heure de nettoyage prévue est atteinte, le robot démarre automatiquement le dépoussiérage.

### 4. Collecte manuelle de la poussière via l'application :

Lorsque le robot revient à la station de charge, appuyez sur « Collecte manuelle de la poussière » pour démarrer la collecte de la poussière.

**Remarque :** pour prolonger la durée de vie du moteur, la station de dépoussiérage augmentera progressivement la puissance. Pendant la collecte, l'appareil est plus bruyant. C'est tout à fait normal.

## Indicateurs d'état de l'unité principale

Indications	Statut	Solutions
Le voyant de veille continuellement allumé.	Le robot est en veille, en nettoyage et retourne à la charge après la fin du nettoyage.	/
Le voyant de veille est éteint.	Veille/arrêt.	/
Le témoin de veille clignote rapidement.	Le robot est défectueux.	Voir Dépannage (Page 16) pour les solutions à ces défauts.
Le témoin de veille clignote doucement.	Le robot est en charge.	/
L'indicateur de retour à la charge est continuellement allumé.	Le robot retourne à la charge une fois le nettoyage terminé.	/
L'indicateur de retour à la charge clignote.	Le robot retourne à la charge en raison du niveau de batterie faible.	/
L'indicateur de retour à la charge est éteint.	Le robot est en veille/nettoyage/chargement.	/
L'indicateur Wi-Fi est éteint.	Le robot n'est pas apparié au réseau ou déconnecté du réseau.	/
Le voyant du Wi-Fi clignote doucement.	Le robot attend l'appariement au réseau.	/
Le voyant du Wi-Fi clignote rapidement.	Le robot est connecté au réseau.	/
L'indicateur Wi-Fi est continuellement allumé.	Le robot affiche une connexion normale au réseau.	/
Indicateur de l'électrolyse de l'eau est allumé.	Le module d'électrolyse de l'eau fonctionne.	/
Indicateur de l'électrolyse de l'eau est éteint.	Le module d'électrolyse de l'eau ne démarre pas.	/

## Indicateurs d'état de la station de dépoussiérage

Indications	Statut	Solutions
Désactivé	La station de dépoussiérage n'est pas alimentée.	/
	La station de dépoussiérage est en veille.	/
Le voyant blanc est continuellement allumé.	La station de dépoussiérage a été alimentée pendant un moment.	/
	Le robot retourne à la station de dépoussiérage, et commence à collecter automatiquement la poussière.	/
	La station de dépoussiérage recueille la poussière.	/
L'indicateur rouge est continuellement allumé.	Le sac à poussière est plein.	Veillez le remplacer avec un nouveau sac.
Le voyant rouge clignote.	Le sac à poussière n'est pas installé ou la station de dépoussiérage n'est pas recouverte hermétiquement de son couvercle supérieur.	Installez le sac à poussière et fermez hermétiquement le couvercle supérieur.

## UTILISATION DE L'APPLICATION

### REMARQUE:

Si le nom ou le mot de passe Wi-Fi de votre domicile est modifié, vous devrez rétablir la connexion avec votre aspirateur robot.

1. L'application est disponible sur les versions iOS 9.0 et supérieures, Android 6.0 et supérieures des smartphones, mais les appareils Pad ne sont pas acceptés. Généralement, la version du système du téléphone peut être vérifiée en cliquant sur « Paramètres - À propos du téléphone » dans le téléphone.
2. Ce modèle n'est pas adaptés aux routeurs chiffrés WEP.
3. La configuration d'accès réseau du robot nécessite un réseau Wi-Fi de la gamme de fréquences 2,4 GHz, la gamme de fréquences 5 GHz n'est actuellement pas compatible.
4. Ne configurez pas l'accès au réseau lorsque l'appareil est en charge.
5. Une connexion Wi-Fi est nécessaire pour la configuration de l'accès réseau du robot. Une fois que l'accès réseau est configuré avec succès, l'application peut être utilisée dans l'environnement réseau Wi-Fi/2G/3G/4G et le robot peut être contrôlé à distance.
6. Si le mot de passe WI-FI de votre domicile est modifié, le robot s'affichera hors ligne.

7. Si d'autres personnes souhaitent utiliser l'application pour utiliser le même robot, ils doivent être invités sur l'application par le propriétaire de l'appareil en partageant l'appareil sur le compte du nouvel utilisateur (à condition que l'invité ait téléchargé l'application et créé un compte).
8. L'appareil sera supprimé de la liste des appareils de l'ancien propriétaire de l'appareil si un nouveau propriétaire de compte connecte l'appareil avec succès.
9. Une fois que le robot est configuré avec succès pour accéder au réseau, les opérations suivantes entraîneront la suppression des paramètres Wi-Fi et une configuration secondaire d'accès au réseau sera requise. Appuyez sur la touche de configuration d'accès au réseau de l'appareil pendant 3 secondes ; une fois qu'un son retentit, tous les paramètres Wi-Fi seront effacés.

## APPAIRAGE D'UN ROBOT AVEC UNE APPLICATION MOBILE

1. Assurez-vous que le téléphone est connecté à la Wi-Fi de votre domicile. Fournissez le mot de passe de votre Wi-Fi.
2. Téléchargez l'application ConnectLife Robot et enregistrez votre robot en deux étapes:
  - a) Scannez le code QR ou recherchez l'APPLICATION ConnectLife Robot dans l'Apple app store (<https://www.apple.com/app-store/>) ou le Google Play Store (<https://play.google.com/store/apps>) puis téléchargez-la.



Google Play Store



Apple store

- b) Ouvrez l'application, inscrivez-vous et créez votre compte personnel en suivant les instructions à l'écran.

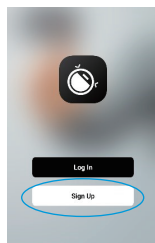

3. Ajoutez votre robot à votre application à partir des appareils disponibles en appuyant sur « Ajouter un appareil » ou sur le symbole « + ».

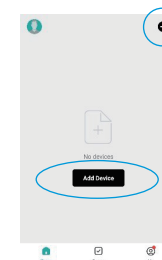

4. Si la connexion Bluetooth de votre téléphone est activée, il se peut que l'appareil s'affiche dans la partie supérieure de l'écran (image en bas à GAUCHE) où vous pourrez le sélectionner et suivre les instructions de L'APPLICATION. Si vous ajoutez manuellement votre robot, recherchez Petits Appareils Ménagers dans l'onglet situé à GAUCHE, puis choisissez Aspirateur Robot (Wi-Fi). Pour le trouver, faites défiler les appareils possibles vers le bas (image en bas À DROITE).

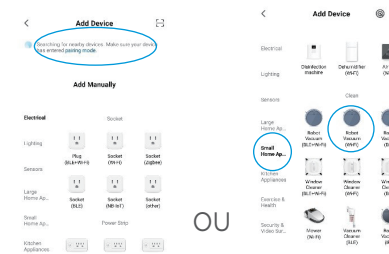

5. Suivez les instructions supplémentaires pour terminer cet appairage.

# MAINTENANCE ET ENTRETIEN QUOTIDIENS

## Entretien de la boîte à poussière (nettoyage au besoin)

1. Retirez le bac à poussière : pincez le bac à poussière avec vos deux doigts, et appuyez sur le bouton de déverrouillage du bac à poussière avec l'autre main pour retirer le bac.

Bouton de déverrouillage du bac à poussière

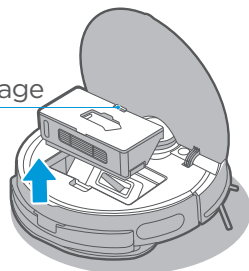

2. Retirer la poussière : ouvrez le bac à poussière et retirez la poussière du bac.

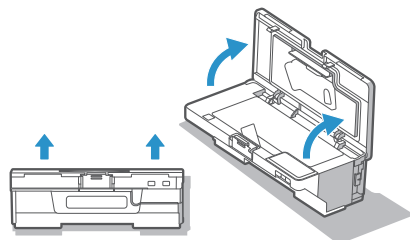

3. Retirez l'ensemble de filtres selon les instructions textuelles indiquées sur l'ensemble de filtres.

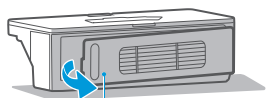

Ensemble de filtres

5. Nettoyez la poussière de l'orifice de collecte de la poussière du bac à poussière.

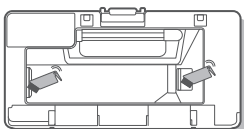

4. Nettoyez le bac à poussière, l'ensemble du filtre et le filtre coton ; après le nettoyage et le séchage complet, réinstallez-les et fermez le couvercle arrière, vérifiez que tout est bien installé ; (le bac à poussière et l'ensemble du filtres peuvent être lavés à l'eau).

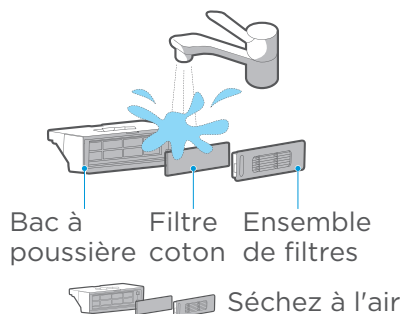

## Entretien de l'ensemble de nettoyage vibratoire (nettoyage hebdomadaire recommandé)

1. Appuyez sur le bouton du réservoir d'eau et tirez pour le retirer.

Réservoir d'eau

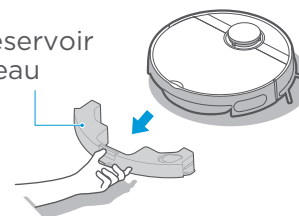

2. Pour le réservoir de vibration, veuillez noter que le support ne peut pas être retiré, retirez simplement la serpillière et lavez-la pour la prochaine utilisation.

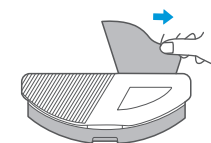

3. Retirez le bouchon d'entrée/sortie d'eau du réservoir pour vidanger toute l'eau du réservoir ; essuyez la surface du réservoir avec un chiffon propre, sans nettoyer le réservoir de vibration avec de l'eau.

Entrée/sortie d'eau

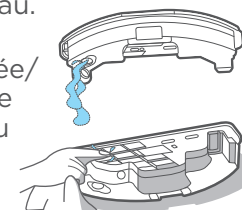

4. Nettoyez le chiffon.



5. Séchez l'ensemble de nettoyage par vibration et le chiffon spécial pour le nettoyage par vibration.

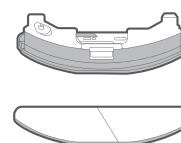

6. Nettoyez régulièrement la tarte conformément aux instructions d'utilisation. Remplissez le réservoir avec de l'eau jusqu'à la ligne MAX, ajoutez 5 g d'acide citrique à tremper pendant 30 minutes, puis vider l'eau et rincez à nouveau avec de l'eau propre. Répétez les procédures de nettoyage ci-dessus pour le tarte plus incrusté. Pendant le nettoyage, ne mettez pas le réservoir sous tension.

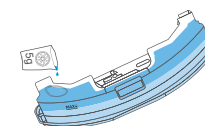

## Matériel de nettoyage

1. L'outil de nettoyage est situé au-dessus du bac à poussière.

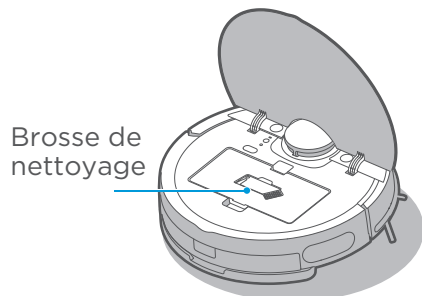

2. Utiliser la méthode de nettoyage de la brosse :
  - ① Coupez les poils sur la brosse à rouleau avec la lame.
  - ② Retirez les poils coupés avec la brosse légère.

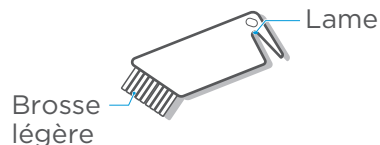

## Entretien du rouleau-brosse (nettoyage hebdomadaire recommandé)

1. Tournez l'unité principale à l'envers, gardez votre main sur l'encoche supérieure du couvercle du rouleau-brosse, puis appuyez vers le bas pour retirer le couvercle et tirez-le vers l'extérieur. Soulevez le côté droit du rouleau-brosse pour le retirer.
2. Nettoyez le rouleau-brosse et son couvercle avec une brosse de nettoyage ou un chiffon doux.

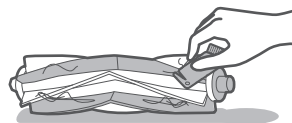

3. Lavez le rouleau-brosse avec de l'eau et séchez-le.

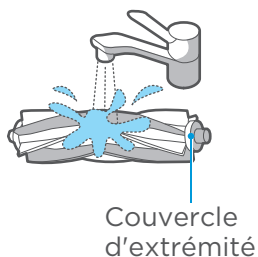

4. Une fois le nettoyage terminé, repoussez le couvercle d'extrémité vers le corps de la brosse.
5. Installez le corps de la brosse dans la chambre de la brosse dans la direction illustrée.
6. Poussez et enclenchez le couvercle du rouleau-brosse sur le robot.

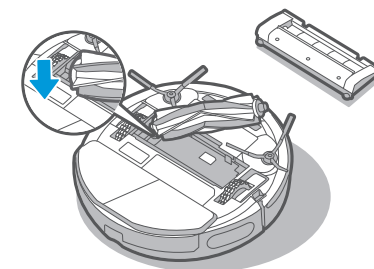

## Nettoyage des roues (nettoyage hebdomadaire recommandé)

Tournez les roues motrices vers l'avant et vers l'arrière pour éliminer les corps étrangers. Nettoyez-les avec l'outil de nettoyage ou un chiffon doux et enlevez les cheveux ou les corps étrangers.

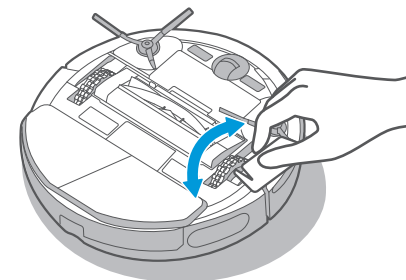

## Nettoyage des brosses latérales (nettoyage hebdomadaire recommandé)

1. Retirez les brosses latérales.
2. Jetez la poussière bloquée sur les brosses latérales.

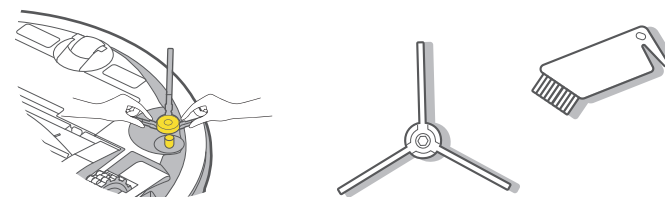

## Nettoyage du capteur et les contacts (nettoyage hebdomadaire recommandé)

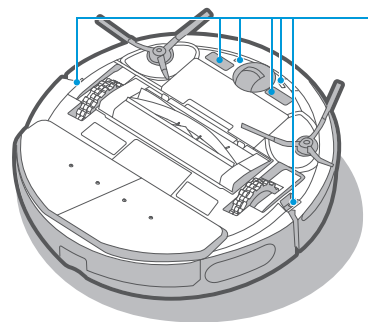

Essuyez légèrement le capteur avec un chiffon doux et sec pour enlever la poussière de surface.

Essuyez légèrement les contacts de charge avec un chiffon doux et sec pour vous assurer un chargement normal.

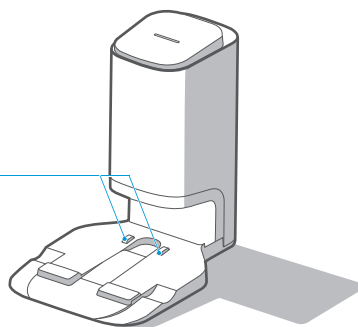

## Remplacement du sac à poussière pour la station de dépoussiérage (remplacement mensuel recommandé)

Retrait du sac à poussière

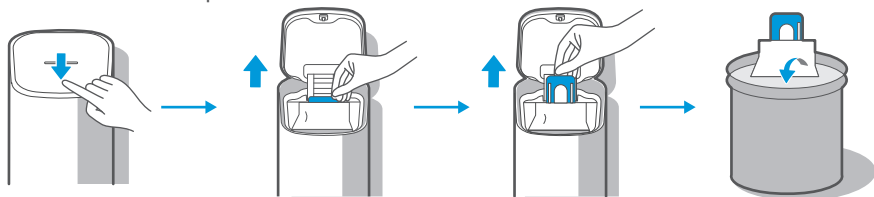

Essuyage de l'écran du filtre

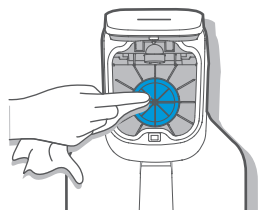

Installation du sac à poussière

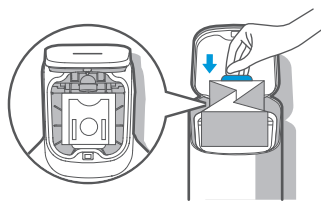

Fermez le couvercle supérieur de la station de dépoussiérage



## Entretien de la base de la station de dépoussiérage (nettoyage si nécessaire)

Dévissez les vis du couvercle du conduit d'air pour retirer le couvercle

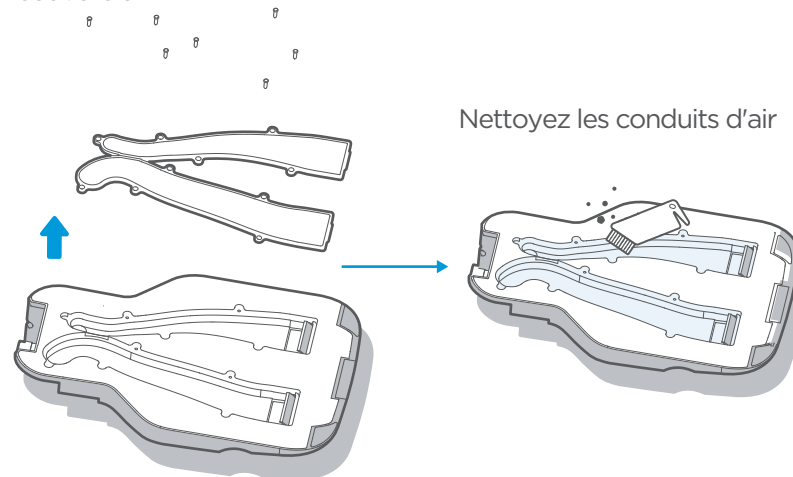

## SOLUTION DES DÉFAUTS POUR L'UNITÉ PRINCIPALE ET SON APPLICATION

Défauts description	Causes possibles	Solutions
L'unité principale ne charge pas.	1. L'unité principale n'entre pas en contact avec les contacts de charge.	1. Placez l'unité principale à 1 m devant la station de dépoussiérage et pressez le bouton retour à la charge.
L'unité principale ne retourne pas à la charge.	1. La station de dépoussiérage est mal positionnée.	1. Voir la page 12 du manuel.
Unité principale bloquée.	<ol style="list-style-type: none"> <li>L'unité principale est enchevêtrée et bloquée par des objets divers sur le plancher, tel que des fils.</li> <li>Les brosses latérales et le rouleau-brosse sont coincés, et le robot ne peut se déplacer normalement.</li> <li>Le châssis de l'unité principale est bloqué par des obstacles</li> </ol>	<ol style="list-style-type: none"> <li>Rangez les fils éparpillés et autres objets divers sur le sol.</li> <li>Nettoyez les objets divers qui bloquent le rouleau-brosse/ brosses latérales et placez l'unité principale sur un sol plat pour le démarrer.</li> <li>Nettoyez la zone concernée ou établissez une zone interdite après avoir débarrasser les obstacles.</li> </ol>

Défauts description	Causes possibles	Solutions
L'unité principale ne termine pas le nettoyage mais revient à la charge.	1. L'unité principale détecte un niveau de batterie faible.	1. Remettez l'unité principale en charge.
Nettoyage non conforme à l'horaire.	1. Le nettoyage programmé a été annulé. 2. L'unité principale est en mode NPD (Ne Pas Détranger).	1. Reprogrammez. 2. Fermez le mode NPD ou réglez la période du NPD.
L'unité principale ne fonctionne pas.	1. La roue gauche ou droite est suspendue.	1. Placez l'unité principale sur un sol plat pour le démarrer.
L'unité principale s'arrête.	1. Le couvercle du module de protection de navigation est coincé. 2. Il y a des obstacles devant le robot. 3. L'amortisseur est coincé. 4. Le capteur anti-chute est recouvert de poussière.	1. Tapotez sur le couvercle de protection pour enlever les corps étrangers. 2. Débarrassez les obstacles devant le robot. 3. Tapotez l'amortisseur pour enlever les corps étrangers. 4. Nettoyez la poussière de la surface de la lentille du capteur anti-chute.
L'unité principale n'émet pas de son.	1. Le niveau sonore est défini sur muet ou volume bas.	1. Augmentez le volume.
Le robot affiche que le mot de passe est incorrect.	1. Le mot de passe de votre réseau Wi-Fi domestique n'est pas correct et cela fait que le robot ne se connecte pas à Internet.	1. Appuyez longuement sur le bouton Wi-Fi jusqu'à un « bip » un son est émis, puis saisissez le mot de passe pour connecter l'appareil à Internet.
La première étape de connexion au Wi-Fi prend trop de temps et il y a directement un échec de la connexion.	1. Échec de la connexion du Bluetooth.	1. Réinitialisez le Bluetooth. 2. Redémarrez le robot. 3. Appuyez longuement sur le bouton Wi-Fi pour redémarrer la connexion Internet.
La deuxième étape de connexion au Wi-Fi prend trop de temps et il y a directement un échec de la connexion.	1. Vérifiez que le réseau est bien correctement connecté. 2. Le robot est trop loin du routeur et il reçoit un signal faible. 3. Il y a trop d'appareils connectés au routeur. 4. Les mots de passe Wi-Fi contiennent des caractères spéciaux, tels que des espaces ou de la ponctuation.	1. Reconnectez le robot au Wi-Fi. 2. Rapprochez le robot du routeur lors de la connexion. 3. Utilisez le point d'accès de votre téléphone pour connecter le robot. Si cela fonctionne, veuillez réduire le nombre d'utilisateurs connectés au routeur ou augmenter le nombre de routeurs et réessayez. 4. Réinitialisez votre mot de passe Wi-Fi en évitant d'utiliser les caractères spéciaux.

Défauts description	Causes possibles	Solutions
La troisième étape de la connexion à la Wi-Fi prend beaucoup de temps et il y a un échec de la connexion.	1. Impossible de lier le compte. 2. Le signal réseau est instable.	1. Reconnectez-vous à l'application. 2. Lorsque le signal réseau est bon, appuyez longuement sur le bouton Wi-Fi pour redémarrer la connexion.
L'application montre les connexions perdues.	1. Votre mobile n'est pas correctement connecté au réseau 2. Votre routeur ne fonctionne pas normalement 3. Votre robot nettoyeur n'est pas sous tension 4. La configuration Wi-Fi du robot est effacée 5. Le mot de passe Wi-Fi est modifié ou le réseau est modifié.	1. Reconnectez le mobile à votre réseau. 2. Redémarrez votre routeur. 3. Allumez l'interrupteur d'alimentation du robot nettoyeur 4. Ajoutez un nouvel appareil à l'application. 5. Après le démarrage du robot, appuyez longuement sur la touche de couplage réseau pendant 3 secondes jusqu'à ce qu'un « bip » retentisse. 6. Réajoutez le robot selon les instructions d'utilisation sur votre mobile.
Les opérations de l'application ont un délai de réponse.	1. Le réseau est occupé. 2. Les signaux Wi-Fi sont très mauvais. 3. La bande passante du réseau n'est pas suffisante.	1. Redémarrez le routeur et réduisez le nombre d'utilisateurs qui y ont accès. 2. Vérifiez les paramètres de votre mobile. 3. Augmentez la bande passante du réseau.
L'unité principale ne recueille pas automatiquement la poussière après elle qu'elle retourne à la station de dépoussiérage.	1. Le sac à poussière est plein. 2. Le couvercle supérieur de la station de dépoussiérage n'est pas fermé. 3. Le sac à poussière n'est pas inséré jusqu'à l'extrémité.	1. Remplacez-le par un nouveau sac à poussière, voir plus de détails à la page 27. 2. Fermez le couvercle supérieur fermement. 3. Insérez le sac à poussière jusqu'à l'extrémité.
Une fois la collecte de la poussière terminée, les déchets dans le bac à poussière ne sont pas collectés dans la station de dépoussiérage.	1. Les conduits d'air de la station de dépoussiérage sont bouchés par des corps étrangers.	1. Nettoyez les conduits d'air de la station de dépoussiérage
La poussière s'échappe de l'unité principale pendant son fonctionnement.	1. L'orifice du collecteur de poussière du bac à poussière est bouchés par des corps étrangers.	1. Éliminez les corps étrangers de l'orifice du collecteur de poussière.

Voir le rappel d'erreur de l'application pour plus de solutions de panne.

# ІНСТРУКЦІЇ З БЕЗПЕКИ

## Попередження про машину

1. Пристрій можуть використовувати діти віком від 8 років і особи з обмеженими фізичними, сенсорними чи розумовими здібностями або з недостатнім досвідом і знаннями, якщо вони пройшли інструктаж щодо безпечного використання приладу та розуміють пов'язані з цим небезпеки, або під наглядом. Діти не повинні грати із приладом. Чищення та обслуговування приладу не повинні виконувати діти без нагляду.
2. Перед чищенням або обслуговуванням витягніть вилку з розетки. Перед чищенням або обслуговуванням вимкніть прилад.
3. Якщо шнур живлення пошкоджено, його необхідно замінити спеціальним шнуром або вузлом, який можна придбати у виробника чи сервісного агента.
4. **ПОПЕРЕДЖЕННЯ.** Для заряджання акумулятора використовуйте виключно знімну док-станцію, що постачається в комплекті з приладом.
5. Використовуйте лишез док-станцією BS2101. Цей прилад містить акумулятори, які мають замінювати лише кваліфіковані спеціалісти.

6. Не допускайте наближення смарт-робота близько до джерел тепла, випромінювання чи недопалків. Категорично забороняється прибирати за допомогою смарт-робота наступне:
  - 1) Усі рідини, як от вода та розчинники;
  - 2) Вапно, цементний пил і інший будівельний пил і сміття;
  - 3) Теплогенеруючі предмети, як от жевріюче вугілля, сигаретні недопалки;
  - 4) Гострі уламки, як от скло тощо;
  - 5) Легкозаймисті та вибухонебезпечні предмети, як от бензин і алкогольна продукція.
7. Перед використанням приберіть усі крихкі предмети з підлоги (як от окуляри, лампи тощо), а також предмети, які можуть заплутатися в бічній щітці, роликівій щітці та приводних колесах (як от дроти, штори та інші предмети, що легко заплутуються).
8. Звертайте увагу на волосся й будьте уважні, щоб воно не заплутувалось у колесах або на роликівій щітці під час використання, очищення та обслуговування робота.
9. Не використовуйте цей виріб на висоті понад 2000 м над рівнем моря.





#### 10. Правильно утилізуйте прилад.

Це маркування вказує на те, що цей виріб не повинен утилізуватись разом з іншими побутовими відходами на території ЄС. Аби запобігти можливій шкоді навколишньому середовищу чи здоров'ю людей від неконтрольованої утилізації відходів, відповідально переробляйте їх, аби сприяти сталому повторному використанню матеріальних ресурсів. Аби повернути використаний пристрій, скористайтеся системами повернення та збирання відходів або зверніться до продавця, в якого було придбано виріб. Вони можуть прийняти цей виріб та екологічно безпечно його утилізувати.

#### 11. Інформація про гарантію

Виробник надає гарантію відповідно до законодавства країни проживання замовника мінімум на 2 роки, починаючи з дати продажу приладу кінцевому споживачеві. Гарантія поширюється лише на дефекти матеріалів або виготовлення. Ремонт за гарантією може здійснюватися лише в авторизованих сервісних центрах. У разі пред'явлення претензії щодо гарантії необхідно надати оригінал рахунку на покупку (з датою покупки).

Гарантія не поширюється на наступні випадки:

- Нормального зношення
- Неправильного використання, наприклад, перевантаження приладу, використання незатвердженого приладдя
- Застосування сили, пошкодження, спричинені зовнішніми впливами
- Пошкодження, спричинені недотриманням інструкції користувача, наприклад, підключення до невідповідної електромережі чи недотримання інструкцій з установа
- Частково чи повністю розібрані прилади

#### 12. Wi-Fi: 2400-2483,5 МГц, макс. потужність: 20 дБм,

МАКС. ПОТУЖНІСТЬ BLUETOOTH: 10 дБм

Щоб відповідати вимогам радіочастотного випромінювання, під час роботи пристрою між антеною даного пристрою та людьми повинна дотримуватися відстань не менше 20 см. Щоб забезпечити відповідність вимогам не рекомендується працювати на відстані ближче від цієї відстані.

#### 13. ЛАЗЕРНИЙ ВИРІБ КЛАСУ 1

НЕВИДИМЕ ЛАЗЕРНЕ ВИПРОМІНЮВАННЯ

(Примітка: лазеру присвоєно «Клас 1» відповідно до IEC 60825-1:2014)

## **Попередження щодо док-станції**







1. «ВАЖЛИВІ ІНСТРУКЦІЇ З БЕЗПЕКИ – ЗБЕРЕГАЙТЕ ЦІ ІНСТРУКЦІЇ» та «НЕБЕЗПЕКА – ДЛЯ ЗМЕНШЕННЯ РИЗИКУ ПОЖЕЖИ ЧИ УРАЖЕННЯ ЕЛЕКТРИЧНИМ СТРУМОМ, РЕТЕЛЬНО ВИКОНУЙТЕ ЦІ ІНСТРУКЦІЇ».
2. Пристрій можуть використовувати діти віком від 8 років і особи з обмеженими фізичними, сенсорними чи розумовими здібностями або з недостатнім досвідом і знаннями, якщо вони пройшли інструктаж щодо безпечного використання приладу та розуміють пов'язані з цим небезпеки, або під наглядом. Діти не повинні грати із приладом. Чищення та обслуговування приладу не повинні виконувати діти без нагляду.
3. Перед чищенням або обслуговуванням витягніть вилку з розетки. Перед очищенням або обслуговуванням вимкніть прилад.
4. Якщо шнур живлення пошкоджено, його необхідно замінити спеціальним шнуром або вузлом, який можна придбати у виробника чи сервісного агента.
5. Док-станція застосовується тільки до виробу RVCLS144AB. (Тип акумулятора: Li-ion, 14,4 В пост. струму, 5200 мА/год)  
Док-станція автоматично почне заряджання після підключення робота-пилососа до неї.

6. Увага! Зарядний пристрій (док-станція) не призначений для заряджання акумуляторів, що не є перезарядними.
7. УВАГА! Щоб уникнути небезпеки через ненавмисне скидання теплового вимикача, не допускається живлення цього приладу через зовнішній комутаційний пристрій, як от таймер, або підключення до схеми, яка регулярно вмикається та вимикається комутаційною системою.

## **Попередження щодо акумулятора**

1. Перш ніж знімати акумулятор, пристрій необхідно вимкнути.
2. Зверніть увагу, що розбирати акумулятор самостійно заборонено.
3. Якщо вам потрібно замінити його, зверніться до сервісного центру післяпродажного обслуговування.
4. Утилізуйте використаний акумулятор відповідно до місцевих законів і правил.
5. Не розбирайте, не відкривайте та не подрібнюйте акумулятор.
6. Не піддавайте акумулятор впливу тепла чи вогню. Уникайте зберігання під прямим сонячним промінням.
7. Не допускайте короткого замикання акумулятора.

8. Не зберігайте акумулятори без дотримання вимог безпеки в коробках або ящиках, де може статися взаємне коротке замикання чи замикання контактів іншими металевими предметами.
9. Не допускайте механічного ударного впливу на акумулятори.
10. У разі протікання не допускайте потрапляння рідини на шкіру або очі. Якщо це сталося, промийте уражене місце великою кількістю води та зверніться до лікаря.

	[symbol IEC 60417-5957 ( 2004-12 )]	for indoor use only
	[symbol ISO 7000-0790 ( 2004-01 )]	read operator's manual
	[symbol IEC 60417-5031 ( 2002-10 )]	direct current
	time-lag miniature fuse-link where X is the symbol for the time/current characteristic as given in IEC 60127	
	[symbol IEC 60417-5032 ( 2002-10 )]	alternating current
	[symbol IEC 60417-5172 ( 2003-02 )]	class II equipment

11. Не використовуйте інший зарядний пристрій, крім спеціально призначеного для використання із цим обладнанням.
12. Не використовуйте акумулятор, не призначений для використання із цим обладнанням.
13. Не змішуйте частини різних виробників, ємності, розміру чи типу в одному пристрої.
14. Зберігайте акумулятори в недоступному для дітей місці.
15. У разі проковтування акумулятора негайно зверніться за медичною допомогою.
16. Зберігайте акумулятори чистими та сухими.
17. Не залишайте акумулятор на тривалій зарядці, коли він не використовується.
18. Після тривалого зберігання може знадобитися кілька разів зарядити та розрядити акумулятори, щоб відновити максимальну продуктивність.
19. Акумулятори забезпечують найкращу продуктивність при експлуатації за нормальної кімнатної температури (20 °C ± 5 °C).
20. Зберігайте оригінальні документи виробу для подальшого використання.
21. Акумулятор може бути незворотно пошкоджено, якщо він буде розряджений тривалий час. Зберігати акумулятор рекомендується з достатнім рівнем заряду.

# ТЕХНІЧНІ ХАРАКТЕРИСТИКИ

1. Модель продукту: RVCLS144AB
2. Напруга заряджання: 16,9 В  $\equiv$
3. Номінальна напруга док-станції: 14,4 В  $\equiv$
4. Номінальна потужність док-станції: 55 Вт
5. Модель док-станції: BS2101
6. Вхідна напруга док-станції: 220-240 В~, 50-60 Гц, 765 Вт
7. Вихідна напруга док-станції: 16,9 В  $\equiv$ , 2 А
8. Модель акумулятора: BP14452F
9. Номінальна напруга акумулятора: 14,4 В  $\equiv$
10. Ємність акумулятора: 5200 мА\*год 74,88 Вт\*год
11. Порогова напруга заряджання: 16,8 В  $\equiv$

## ВСТУП

### У комплект включено таке приладдя

#### Компонування верхнього рівня

Посібник з експлуатації

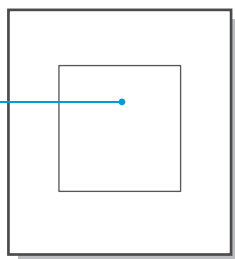

#### Компонування верхнього рівня

Станція збору пилу

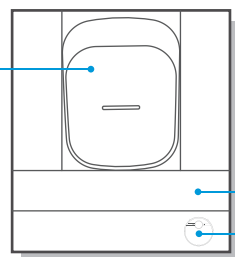

Коробка для приладдя

Основний блок

UK-09

## Огляд основного блоку

### Вигляд спереду (із закритою кришкою)

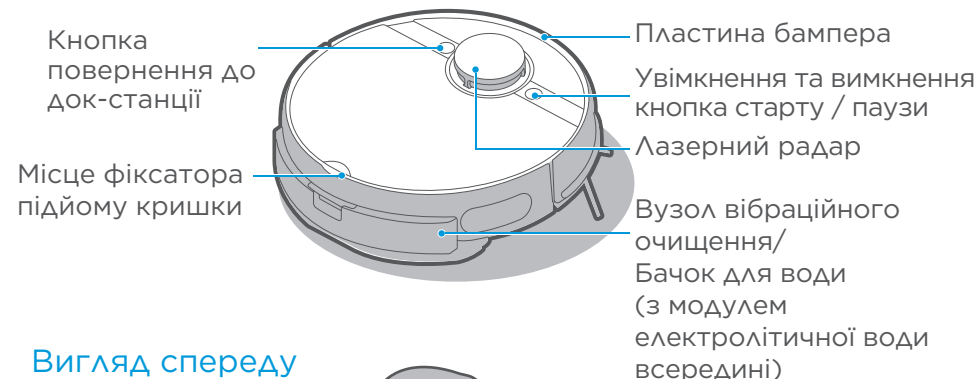

### Вигляд спереду (з відритою кришкою)

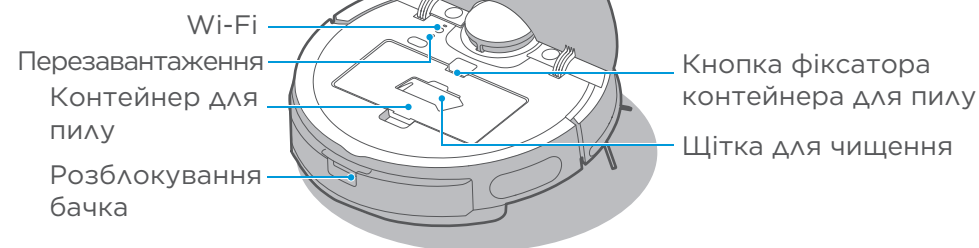

### Вигляд знизу

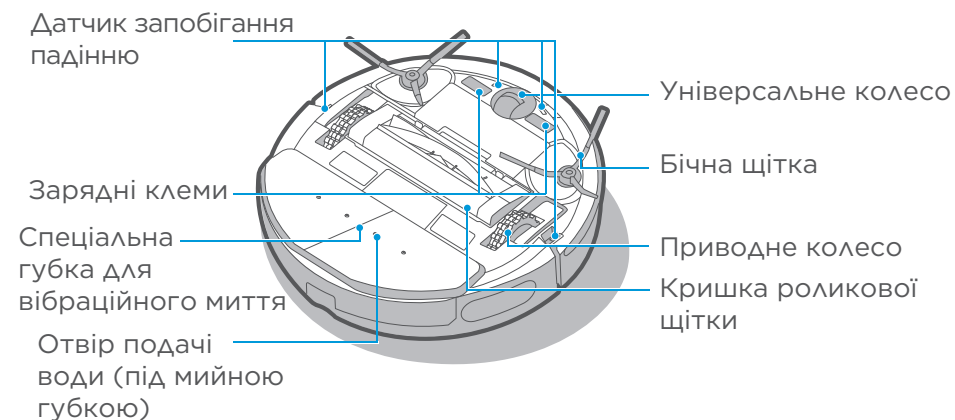

UK-10

## Огляд частин станції збору пилу

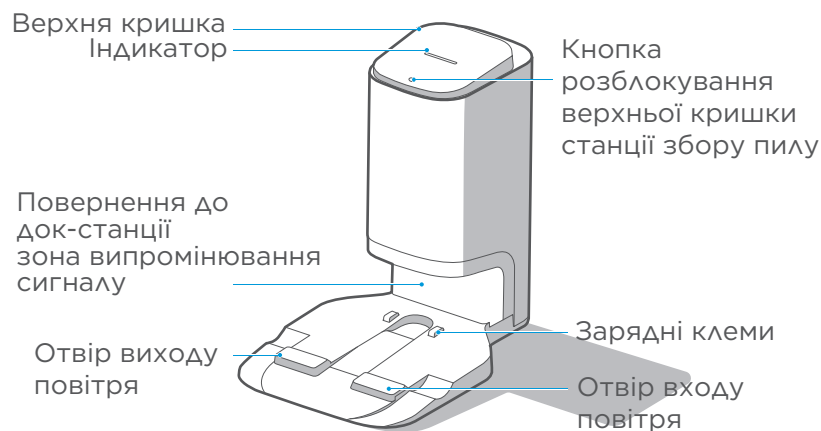

## Вигляд знизу

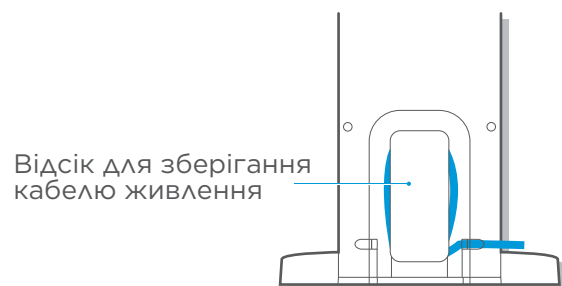
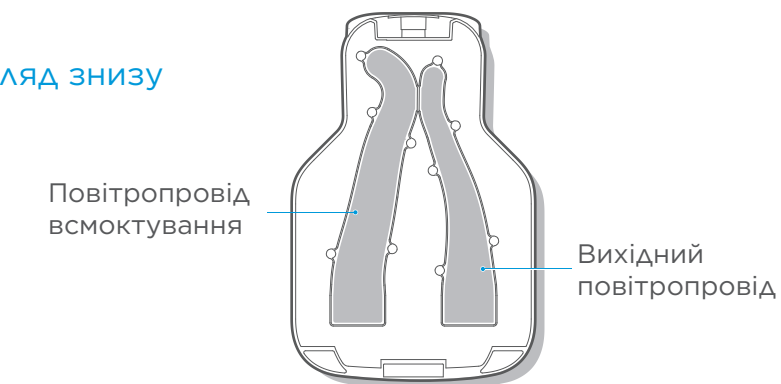

UK-11

## УСТАНОВЛЕННЯ

### Установлення станції збору пилу

1. Розташуйте станцію збору пилу біля стіни на твердій підлозі.
2. А також у зоні дії Wi-Fi-покриття, щоб забезпечити стабільну роботу основного пристрою та належний досвід користування додатком.

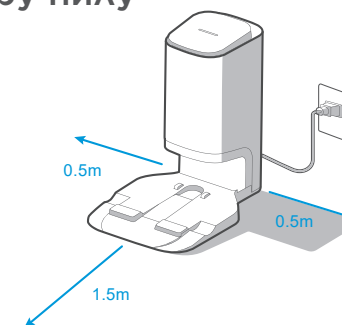

### ⚠ Увага!

1. Уникайте прямого сонячного проміння.
2. Не закривайте точку випромінювання сигналу станції збору пилу наклейками чи іншими предметами.
3. Не встановлюйте станцію на килимі чи м'якій поверхні.
4. Переконайтеся, що зона заряджання суха.
5. Приберіть кабель живлення.
6. Якщо у приміщенні є зарядні станції інших прибиральних пристроїв, приберіть їх перед використанням станції збору пилу.
7. Підтримуйте зарядні клеми на станції збору пилу в сухості та чистоті, регулярно очищайте та протирайте їх.

UK-12

## Керівництво для вузла вібраційного миття

1. Натисніть кнопку на бачку та потягніть, аби зняти.

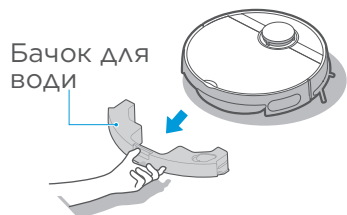

2. Зніміть гумову пробку та наповніть резервуар водою до риски MAX;

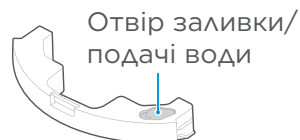

3. Прикріпіть спеціальну підкладку для вібраційного миття до нижньої площини вузла вібраційного миття, вирівнявши її за середнім швом. Очистити чи замінити підкладку можна, просто потягнувши її.

Отвір заливки/подачі води

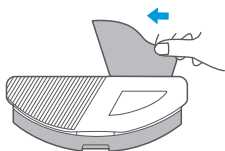

4. Натискайте на вузол вібраційного миття на головному пристрої до тих пір, поки не почуєте звук клацання.

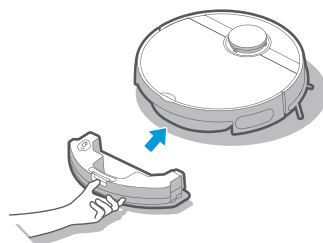

### ⚠ Увага!

1. Заповніть резервуар водою з крана, а не очищеною водою.



2. Не додавайте миючий порошок, миючий засіб для прання, засоби для очищення, дезінфікуючі засоби, дезінфікуючі засоби для рук, невідомі маслянисті рідини та лужні речовини.



3. Не використовуйте функцію вібраційного миття для очищення килимів.

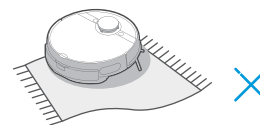

4. Не заповнюйте резервуар гарячою водою, щоб запобігти його деформації при високій температурі.



5. Очищайте термінал і витирайте його насухо, перш ніж натискати на вузол вібраційного миття.

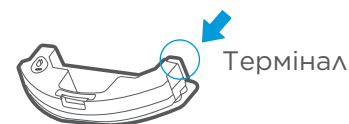

6. Об'єм води для миття можна відрегулювати в додатку.



## Установлення бічних щіток

1. Розташуйте бічні щітки в пазах на нижній частині пристрою відповідно до кольору. Натисніть на бічну щітку та вставте її в паз до клацання.

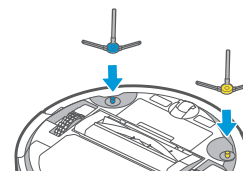

2. Аби зняти бічну щітку, переверніть прилад, візьміть бічну щітку за вісь із гумовим покриттям двома руками та витягніть її (не намагайтеся витягти бічну щітку за ворс).

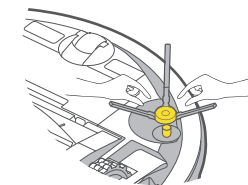

## Заряджання робота

Перед першим використанням розташуйте робота на станції та переконайтеся, що робот знаходиться в стані заряджання для першого використання, потім увімкніть робота. Для подальшого використання робот може автоматично переходити на станцію заряджання після завершення очищення.

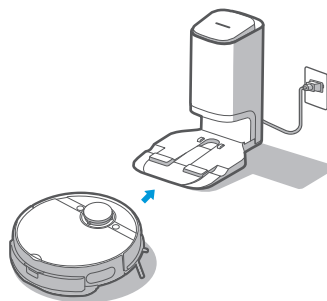

## Інструкції перед використанням

1. Перед запуском очистіть підлогу від різних предметів, що легко падають, крихких, цінних та, можливо, небезпечних предметів.

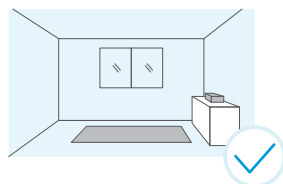

2. Щоб заблокувати рух робота, використовуйте відповідні об'єкти або встановіть віртуальну стіну в додатку.

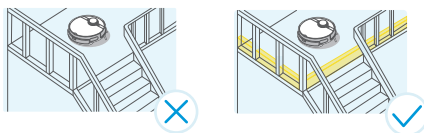

3. Якщо є ділянка, яка не потребує прибирання чи в якій робот може застрягнути, можна додати заборонену ділянку чи віртуальну стіну у потрібному місці на карті в додатку, щоб запобігти руху робота до певних ділянок.

## ⚠ Увага!

1. Якщо робот не заряджається, перевірте, чи зарядні клеми на нижній стороні робота не захаращено пучками ворсу лівої та правої бічних щіток. Якщо це так, вручну поверніть відповідну бічну щітку, щоб пересунути ворс.

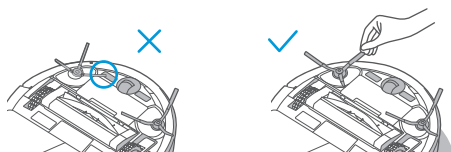

## РЕКОМЕНДАЦІЇ ЩОДО ЕКСПЛУАТАЦІЇ

### Способи ввімкнення живлення

1. Під час заряджання на зарядній станції робот вмикатиметься автоматично (рекомендується)
2. Утримуйте кнопку «» протягом 3 секунд, індикатор живлення почне блимати, робот видасть звуковий сигнал, а індикатор живлення світитиметься безперервно, що свідчить про те, що робота успішно ввімкнено.

### Початок прибирання

1. У режимі очікування утримуйте кнопку «» протягом 1 секунди. Після цього робот почне прибирати всю кімнату.
2. Якщо потрібно вимити підлогу, необхідно переконаватися, що вузол для вібраційного миття встановлено належним чином.

### Призупинення прибирання

Під час прибирання утримуйте кнопку «» протягом 1 секунди. Після цього робот призупинить прибирання та перейде в режим очікування.



### Повернення до док-станції

1. Коли робот повертається до док-станції для заряджання після завершення очищення, індикатор повернення для заряджання світитиметься червоним.  
Коли робот повертається до док-станції для заряджання через
2. низький рівень заряду акумулятора, індикатор повернення для заряджання блиматиме.
  - ① У режимі очікування утримуйте кнопку «» протягом 1 секунди. Після цього робот почне повернення до док-станції для заряджання.
  - ② Під час очищення утримуйте кнопку «» протягом 1 секунди. Робот призупинить очищення. Потім утримуйте кнопку «» протягом 1 секунди. Робот почне повернення до док-станції для заряджання.  
У разі особливих умов (наприклад, виснажений акумулятор, застрягання тощо) прилад може не повернутися до автоматичного заряджання. Щоб зарядити прилад, поверніть його до зарядної станції вручну.

### Усунення несправностей

Коли робот виходить з ладу, індикатор живлення швидко блимає. Утримуйте кнопку «» протягом 1 секунди, щоб усунути помилку.

## Підключення робота до станції

1. Швидке з'єднання: коли робот вимкнений, утримуйте кнопку «» протягом 3 секунд. З'єднання буде автоматично завершено після ввімкнення робота. Звук «ді-ду» означає, що підключення успішне.
2. Підключення вручну: коли робот увімкнений, одночасно утримуйте кнопки «» і «» протягом 3 секунд. У разі успішного підключення пролунає звуковий сигнал «ді-ду», а індикатор станції блимне 3 рази.

## Вимикання

1. Утримуйте кнопку «» протягом 3 секунд. Індикатор живлення почне блимати.
2. Робот видасть звуковий сигнал, а індикатор живлення вимкнеться, що свідчить про те, що робота успішно вимкнено.

## Увага!

1. Якщо неможливо розпочати очищення через низький рівень заряду акумулятора, перед початком прибирання зарядіть робота.
2. У разі низького рівня заряду акумулятора під час прибирання робот повернеться до заряджання автоматично. Після повного заряджання прилад повернеться до місця, де прибирання було перервано, щоб продовжити роботу.



3. Під час заряджання індикатор живлення блимає повільно та світитиметься постійно після завершення заряджання.
4. Робот перейде у сплячий режим після перебування в режимі очікування протягом більш ніж 10 хвилин. У цьому режимі натискання будь-якої кнопки на роботі призведе до його пробудження.



5. Робота неможливо вимкнути, коли він знаходиться на зарядній станції, і якщо вам потрібно його вимкнути, зніміть його зі станції.

## Способи збору пилу

### 1. Налаштування часу та частоти збору пилу:

Налаштування збору пилу можна змінити в додатку ConnectLife Robot.

Тривалість збору пилу можна налаштувати в діапазоні від 6 до 14 секунд.

Частоту збору пилу можна встановити 1, 3 чи 5 разів після очищення.

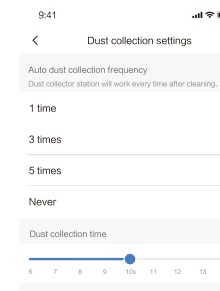

### 2. Автоматичний збір пилу:

Станція збору пилу почне працювати автоматично після повернення робота на станцію при досягненні запланованого часу очищення.

### 3. Ручний збір пилу:

Після завершення очищення робота можна повернути на станцію збору пилу вручну. Збір пилу почнеться автоматично при досягненні запланованого часу очищення.

### 4. Ручний збір пилу за допомогою ДОДАТКА:

Коли робот повернеться на зарядну станцію, натисніть «Увімкнути збір пилу», щоб розпочати збір пилу.

**Примітка.** Щоб продовжити термін служби двигуна, станція збору пилу буде поступово збільшувати потужність. Збільшення гучності роботи станції під час збору є нормальним.



## Індикатори стану основного блоку

Шаблон роботи	Статус	Рішення
Індикатор режиму очікування світиться безперервно.	Робот у режимі очікування, прибирання та повернення до заряджання після завершення прибирання.	/
Індикатор режиму очікування вимкнений.	Режим сну/вимкнення.	/
Індикатор режиму очікування блимає швидко.	Робот несправний.	Для усунення несправностей див. таблицю усунення несправностей (сторінка 16).
Індикатор режиму очікування блимає повільно.	Робот заряджається.	/
Індикатор повернення до док-станції (для заряджання) світиться безперервно.	Робот повертається для заряджання після завершення прибирання.	/
Індикатор повернення до док-станції (для заряджання) блимає.	Робот повертається до док-станції (для заряджання) через низький рівень заряду акумулятора.	/
Індикатор повернення до док-станції (для заряджання) не світиться.	Робот у режимі очікування/очищення/заряджання.	/
Індикатор Wi-Fi не світиться.	Робот не спарований з мережею чи від'єднаний від мережі.	/
Індикатор Wi-Fi блимає повільно.	Робот очікує на парування з мережею.	/
Індикатор Wi-Fi блимає швидко.	Робот підключається до мережі.	/
Індикатор Wi-Fi світиться безперервно.	Робот має нормальне з'єднання з мережею.	/
Індикатор електролітичної води світиться.	Модуль електролітичної води працює.	/
Індикатор електролітичної води не світиться.	Модуль електролітичної води не запускається.	/

UK-19

## Індикатори стану пилосбірної станції

Шаблон роботи	Статус	Рішення
Вимк	Станція збору пилу не має живлення.	/
	Станція збору пилу в режимі очікування.	/
Білий індикатор світиться безперервно.	Живлення станції збору пилу було ввімкнено на деякий час.	/
	Робот повертається на станцію збору пилу, починається автоматичний збір пилу.	/
	Збір пилу станцією збору пилу.	/
Червоний індикатор світиться безперервно.	Мішок для пилу заповнено.	Замініть його на новий мішок для пилу.
Червоний індикатор блимає.	Мішок для пилу встановлено неправильно або верхню кришку станції збору пилу закрито не щільно.	Установіть мішок для пилу та щільно закрийте верхню кришку.

## ВИКОРИСТАННЯ ЗАСТОСУНКУ

### ПРИМІТКА:

Якщо ім'я або пароль домашнього Wi-Fi змінились, вам доведеться знову встановити з'єднання з роботом-пилососом.

- Програма підтримує версії телефонної системи iOS 9.0 та вище, Android 6.0 та вище, але пристрої Pad не приймаються. Зазвичай версію телефонної системи можна перевірити, натиснувши «Налаштування - Про мобільний телефон» (Settings>About Mobile Phone) в мобільному телефоні.
- Ця модель не підтримує маршрутизатор із шифруванням WEP.
- Для налаштування доступу до мережі пилососа потрібна мережа Wi-Fi з діапазоном частот 2,4 ГГц, діапазон частот 5 ГГц більше не сумісний.
- Не налаштовуйте доступ до мережі під час заряджання.
- Wi-Fi є обов'язковим для налаштування доступу до мережі пилососа, після успішного налаштування доступу до мережі, програма може працювати в середовищі мережі Wi-Fi/2G/3G/4G, і пилососом можна буде керувати дистанційно.
- Якщо пароль домашнього WIFI буде змінено, пилосос буде зображатися в автономному режимі.

UK-20

- Якщо інші користувачі хочуть використовувати застосунок для керування тим же пилососом, власник пристрою повинен запросити їх до застосунку шляхом додавання доступу до сумісного використання пристрою для облікового запису нового користувача (за умови, що запрошений завантажив застосунок та зареєстрував обліковий запис).
- Пристрій буде видалено зі списку пристроїв колишнього власника пристрою, якщо новий власник облікового запису успішно увімкне пристрій.
- Після того, як робот успішно налаштує доступ до мережі, наступні дії призведуть до видалення налаштувань Wi-Fi та буде потрібно вторинне налаштування доступу до мережі; тривале натискання кнопки конфігурації доступу до мережі на пристрої протягом 3 секунд, після чого пролунає звук клацання, вся інформація Wi-Fi буде видалена.

## СПОЛУЧЕННЯ РОБОТА ІЗ ЗАСТОСУНКОМ ДЛЯ МОБІЛЬНОГО ТЕЛЕФОНУ

- Перевірте, чи мобільний телефон увімкнено до домашнього Wi-Fi. Введіть пароль від Wi-Fi.
- Завантажте програму ConnectLife Robot і зареєструйте свого робота у два кроки:
  - Відскануйте QR-код або знайдіть програму ConnectLife Robot у Apple app store (<https://www.apple.com/app-store/>) або Google play store (<https://play.google.com/store/apps>) після завантаження її.



Google Play Store



Apple store

- Відкрийте програму, зареєструйтесь та створіть свій особистий обліковий запис, дотримуючись інструкцій на екрані.

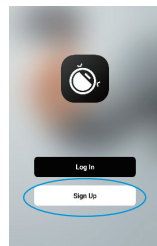

UK-21

- Додайте свого робота в програму з доступних пристроїв, натиснувши на «Додати пристрій» (Add device) або «+».

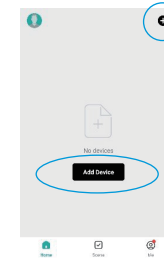

- Якщо ваш телефон оснащений Bluetooth, пристрій може з'явитися у верхній частині екрана (нижня ЛІВА картинка), виберіть його там та виконайте інструкції застосунку. У разі ручного додавання робота знайдіть «Робот-пилосос» (Robot Vacuum) (Wi-Fi) на вкладці «Мала побутова техніка» (Small Home Appliances) зліва, а потім натисніть на нього. Знайдіть його, прокрутивши вниз можливі пристрої (нижній малюнок ПРАВОРУЧ).

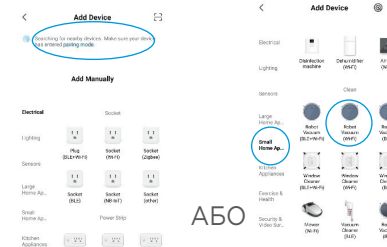

- Виконайте додаткові інструкції, щоб завершити сполучення.

UK-22

# ЩОДЕННЕ ОБСЛУГОВУВАННЯ

## Технічне обслуговування контейнера для пилу (очищення за необхідності)

1. Як зняти контейнер для пилу: затисніть контейнер двома пальцями та натисніть на кнопку фіксатора контейнера іншою рукою, щоб зняти його.

Кнопка фіксатора

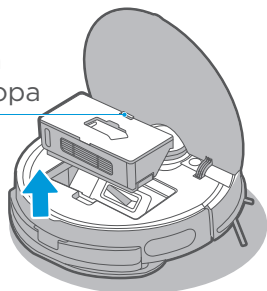

2. Як видалити пил: відкрийте контейнер для пилу та видаліть з нього пил.

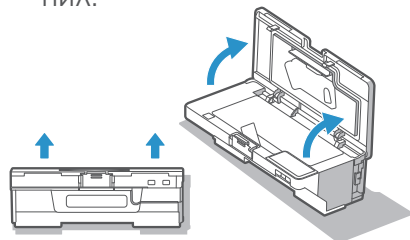

3. Зніміть фільтр у зборі згідно з текстовими підказками на фільтрі.

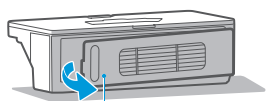

Фільтр у зборі

4. Очистьте контейнер для пилу, фільтр у зборі та бавовняний фільтр; після очищення та повного висихання встановіть їх на місце та закрийте задню кришку, перевірте, чи правильно її встановлено; (контейнер для пилу та фільтр у зборі можна промивати водою).

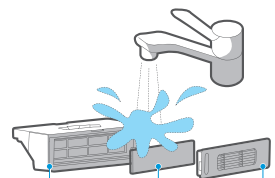

Контейнер для пилу    Бавовняний фільтр    Фільтр у зборі

Висушити на повітрі

5. Приберіть пил з отворів для збору пилу контейнера для пилу.

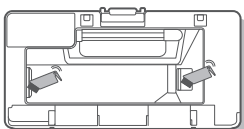

## Технічне обслуговування вузла вібраційного миття (рекомендується очищувати щотижня)

1. Натисніть кнопку на бачку та потягніть, аби зняти.

Бачок для води

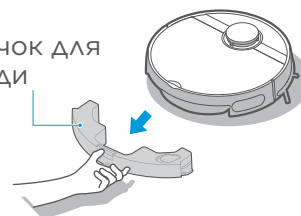

2. Щодо бачка для вібраційного миття, зверніть увагу, що мийну пластину не можна зняти, зніміть лише мийну губку та промийте її для наступного використання.

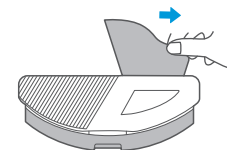

3. Витягніть пробку отвору заливки/подачі води з бачка, щоб злити всю воду з бачка; протріть поверхню бачка чистою ганчіркою, не промиваючи бачок для вібраційного миття водою.

Отвір заливки/подачі

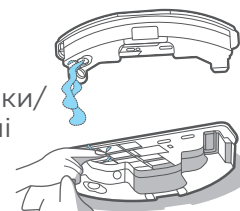

4. Очистьте мийну губку.



5. Висушіть вузол вібраційного миття та спеціальну губку для вібраційного миття.



6. Регулярно очищайте вапно відповідно до інструкцій з експлуатації. Наповніть бачок водою до риски MAX, додайте 5 г лимонної кислоти для замочування протягом 30 хвилин, потім вилийте воду і очистьте знову новою водою. Якщо вапна накопичилося багато, повторіть наведені вище процедури. Під час очищення не подавайте напругу на бачок.

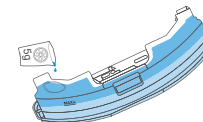

## Інструмент для чищення

1. Інструмент для чищення розташований понад контейнером для пилу.

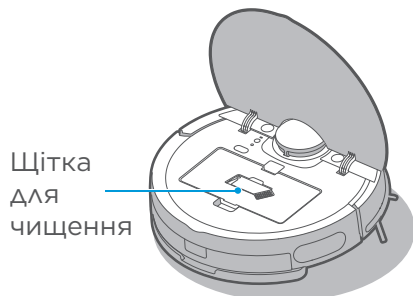

2. Спосіб застосування щітки для очищення:

- ① За допомогою леза зріжте волосся з роликів щітки.
- ② Зніміть зрізане волосся щіткою.

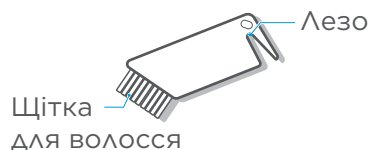

## Обслуговування роликів щітки (рекомендується очищувати щотижня)

1. Переверніть робот догори дригом, тримайте руку біля верхнього паза кришки роликів щітки, потім натисніть униз, щоб зняти кришку, витягніть її та підніміть праву сторону роликів щітки, щоб зняти її.

2. Очистьте роликів щітку та її кришку щіткою для чищення чи м'якою тканиною.



3. Промийте роликів щітку водою та висухіть її.

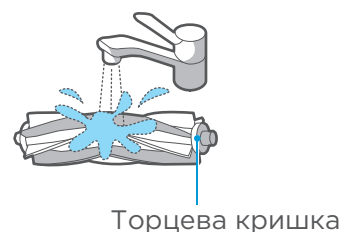

4. Після очищення посушіть торцеву кришку назад до щітки.

5. Установіть щітку у відсік в напрямку, показаному на рисунку.

6. Натисніть на кришку роликів щітки до клацання.

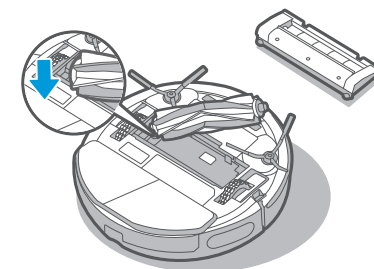

## Очищення коліс (рекомендується очищати щотижня)

Аби видалити з приводних коліс сторонні елементи, повертайте їх в обох напрямках. Очистьте їх за допомогою інструменту для чищення чи м'якої тканини та видаліть волосся чи сторонні елементи.

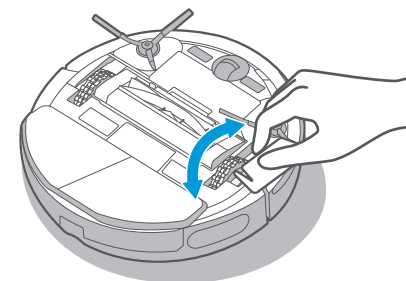

## Очищення бічних щіток (рекомендується очищати щотижня)

1. Зніміть бічні щітки.

2. Видаліть пил, що залишився на бічних щітках.

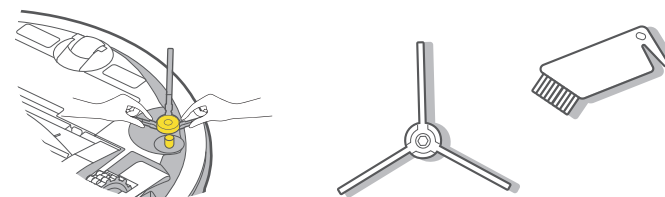

## Очищення датчика та пружинних клем (рекомендується очищати щотижня)

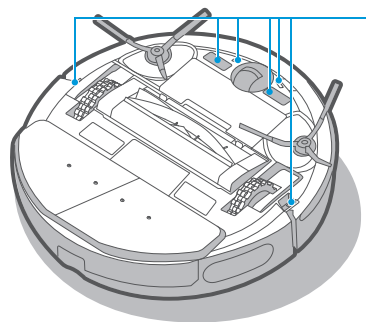

Злегка протріть датчик м'якою сухою тканиною, щоб видалити пил з їхньої поверхні.

Злегка протріть зарядні клемки м'якою сухою тканиною, щоб забезпечити нормальне заряджання.

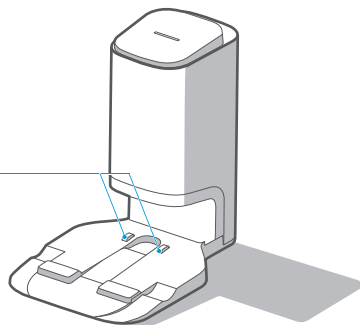

## Заміна мішка для пилу станції збору пилу (рекомендується замінювати щомісяця)

Видалення мішка для пилу

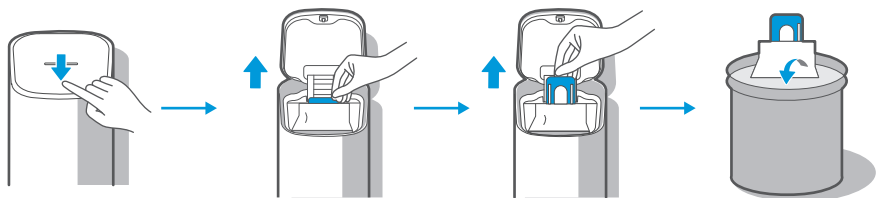

Очищення фільтра

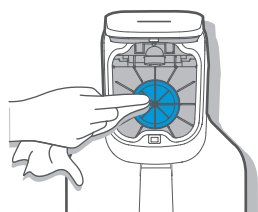

Установлення мішка для пилу

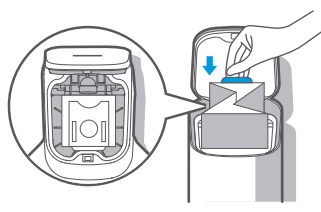

Закрийте верхню кришку станції збору пилу



UK-27

## Обслуговування бази станції збору пилу (очищення за необхідності)

Відкрутіть гвинти кришки повітроводу, щоб зняти кришку

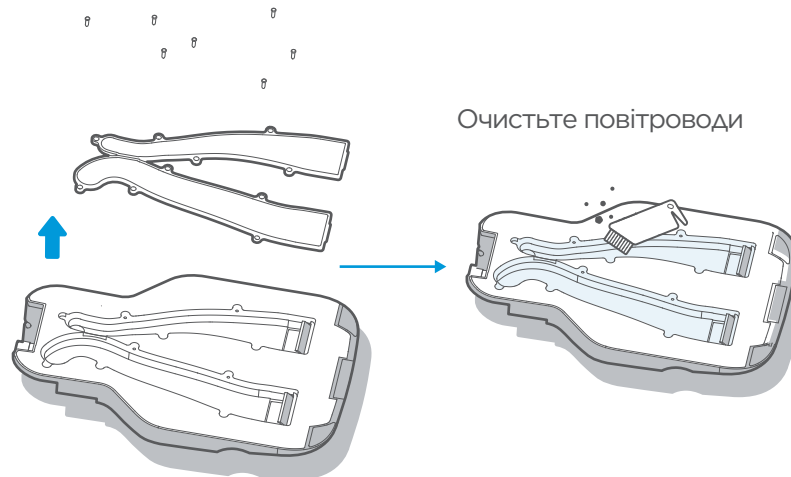

Очистьте повітроводи

## УСУНЕННЯ НЕСПРАВНОСТЕЙ РОБОТА ТА ДОДАТКА

Опис несправності	Можливі причини	Рішення
Робот не заряджається.	1. Немає контакту зарядних клем робота із зарядними клемками док-станції.	1. Розташуйте робота на відстані 1 м перед станцією збору пилу та натисніть кнопку повернення до док-станції.
Робот не повертається на док-станцію для заряджання.	1. Станція збору пилу розташована неправильно.	1. Див. стор. 12 посібника.
Робот застряг.	1. Робот заплутався та застряг через різноманітні перешкоди на підлозі, як от кабелі. 2. Бічні щітки та роликівна щітка застрягли, і робот не може. 3. Ходова частина робота застрягла в перешкодах.	1. Приберіть з підлоги кабелі та інші речі. 2. Приберіть речі, в яких застрягли роликівна/бічні щітки та розташуйте робота на плоскій підлозі, щоб запустити його. 3. Приберіть відповідну територію чи встановіть заборонену територію після того, як приберете перешкоди.

UK-28

Опис несправності	Можливі причини	Рішення
Не виконується завершує прибирання, але повертається до док-станції для заряджання.	1. Електроніка робота визначає, що рівень заряду акумулятора занижений.	1. Поверніть робота до док-станції для заряджання.
Прибирання не за графіком.	1. Заплановані прибирання скасовано. 2. Робот у режимі DND («не турбувати»).	1. Заплануйте їх знову. 2. Закрийте режим DND чи налаштуйте час для періоду DND.
Робот не працює.	1. Праве чи ліве колесо не торкається підлоги.	1. Розташуйте робота на пласкій підлозі, щоб запустити його.
Робот рухається назад.	1. Захисна кришка модуля навігації застрягла. 2. Перед роботом є перешкоди. 3. Пластина бампера застрягла. 4. Датчик запобігання падінню вкрито пилом.	1. Торкніться захисної кришки та видаліть сторонні речі. 2. Приберіть перешкоди перед роботом. 3. Торкніться пластини бампера та видаліть сторонні речі. 4. Видаліть пил з поверхні датчика запобігання падінню.
Робот не подає звукових сигналів.	1. Звукові сигнали вимкнено чи знижено гучність.	1. Підвищте гучність.
Робот повідомляє, що пароль неправильний.	1. Пароль для домашньої мережі Wi-Fi неправильний і це призводить до того, що робот не може підключитися до Інтернету.	1. Утримуйте кнопку Wi-Fi, доки не пролунає звуковий сигнал, потім введіть пароль для підключення до Інтернету.
Перша спроба підключення до Wi-Fi потребує багато часу та робот явно сигналізує про неможливість підключення.	1. Не вдалося підключити Bluetooth.	1. Скиньте налаштування Bluetooth. 2. Перезапустіть робота. 3. Натисніть і утримуйте кнопку Wi-Fi, щоб перезапустити мережеве підключення.
Друга спроба підключення до Wi-Fi потребує багато часу та робот явно сигналізує про неможливість підключення.	1. Перевірте, чи правильно підключено мережу. 2. Робот задалеко від маршрутизатора та покриття Wi-Fi слабе. 3. Кількість підключених до маршрутизатора пристроїв перевищує ліміт. 4. Паролі Wi-Fi містять спеціальні символи, як от пробіли чи знаки пунктуації.	1. Повторно підключіть робота до Wi-Fi. 2. Під час підключення розташуйте робота ближче до маршрутизатора. 3. Використовуйте точку доступу телефона, щоб підключити робота. Якщо це працює, зменште кількість пристроїв, підключених до маршрутизатора, або збільште їх кількість у налаштуваннях маршрутизатора та спробуйте ще раз. 4. Змініть пароль Wi-Fi, уникаючи використання спеціальних символів.

Опис несправності	Можливі причини	Рішення
Третя спроба підключення до Wi-Fi потребує багато часу та робот явно сигналізує про неможливість підключення.	1. Не вдалося прив'язати. 2. Мережевий сигнал нестабільний.	1. Повторно ввійдіть у ДОДАТОК. 2. Якщо сигнал мережі достатній, натисніть і утримуйте кнопку Wi-Fi, щоб перезапустити підключення.
В ДОДАТКУ відображується втрачене з'єднання.	1. Ваш мобільний телефон не підключено до мережі належним чином. 2. Маршрутизатор не працює належним чином. 3. Ваш робот не ввімкнено. 4. Конфігурацію Wi-Fi робота видалено. 5. Пароль Wi-Fi або мережу змінено.	1. Повторно підключіть мобільний пристрій до мережі. 2. Перезавантажте маршрутизатор. 3. Увімкніть робота. 4. Додайте новий прилад в ДОДАТОК. 5. Після запуску робота утримуйте кнопку підключення до мережі протягом 3 секунд, поки не пролунає звуковий сигнал. 6. Додайте робота ще раз відповідно до інструкцій з експлуатації на мобільному пристрої.
Операції з ДОДАТКУ виконуються із затримками.	1. Мережа зайнята. 2. Слабкий сигнал Wi-Fi в зоні розташування мобільного пристрою. 3. Пропускна здатність мережі не достатня.	1. Перезавантажте маршрутизатор і зменште кількість підключених користувачів. 2. Перевірте налаштування мобільного телефону. 3. Збільште пропускну здатність мережі.
Не виконується автоматичний збір пилу з робота після його повернення до станції збору пилу.	1. Мішок для пилу заповнено. 2. Верхня кришка станції збору пилу не закрита. 3. Мішок для пилу не вставлено до кінця.	1. Замініть мішок для пилу на новий, див. стор. 27 2. Щільно закрийте кришку 3. Вставте мішок для пилу до кінця.
Після завершення збору пилу сміття в контейнері для пилу робота не зібрано до станції збору пилу.	1. Повітроводи станції збору пилу захащено інерідними елементами.	1. Очистьте повітроводи станції збору пилу.
Сміття потрапляє назовні з робота під час його роботи.	1. Отвір всмоктування контейнера для пилу захащено інерідними елементами.	1. Видаліть інерідні елементи з отвору контейнера для пилу.

Дивіться сповіщення про помилку в ДОДАТКУ, щоб дізнатися більше про

# BIZTONSÁGI UTASÍTÁSOK

## A készülékre vonatkozó figyelmeztetések

1. Ezt a készüléket akkor használhatják 8 éves és annál idősebb gyerekek, csökkent fizikális, érzékszervi vagy mentális képességekkel rendelkezők, valamint megfelelő tapasztalattal és tudással nem rendelkező személyek, ha útmutatást kaptak a készülék biztonságos módon történő használatáról és megértették az ezzel járó veszélyeket.  
Gyerekek nem szabad, hogy játsszanak a készülékkel.  
A készülék tisztítását és felhasználói karbantartását nem végezhetik gyerekek felügyelet nélkül.
2. A készülék tisztítása vagy karbantartása előtt a dugót ki kell húzni a konnektorból. A tisztítás vagy karbantartás megkezdése előtt kapcsolja ki a készüléket.
3. Ha a tápkábel megsérült, ki kell cserélni egy speciális kábelre vagy szerelvényre, amely a gyártótól vagy a szerviztől beszerezhető.
4. FIGYELMEZTETÉS: Az akkumulátor feltöltéséhez csak a készülékhez tartozó levehető dokkolóegységet használja.  
Csak a BS2101 dokkolóállomással használja.
5. Ez a készülék olyan elemeket tartalmaz, amelyeket csak szakképzett személy cserélhet ki.

6. Ne vigye az intelligens robotot hőforrás, sugárzás vagy égő cigarettacsikk közelébe. Szigorúan tilos a következő dolgokat porszívózni:
  - 1) Mindenfajta folyadék, például a víz és az oldószerek;
  - 2) Mész, cementpor és egyéb építési por és hulladék;
  - 3) Hőt termelő tárgyak, például parázsló széndarabok, cigarettacsikkok;
  - 4) Éles szilánkok, például üveg, stb.;
  - 5) Gyúlékony és robbanásveszélyes anyagok, például benzin és alkohol termékek.
7. Használat előtt kérjük, távolítsa el minden törékeny tárgyat a padlóról (például poharakat, lámpákat, stb.), valamint az olyan tárgyakat is, amelyekbe az oldalkefe, a főkefe és a kerekek beleakadhatnak (például kábelek, függönyök és egyéb dolgok, amik a készülék mozgását akadályozhatják).
8. A robot használata, tisztítása és karbantartása közben ügyeljen rá, hogy a haja ne akadjon bele a készülék főkefájébe vagy kerekeibe.
9. Ne használja a készüléket 2000m feletti magasságban.



#### 10. A termék megfelelő ártalmatlanítása.

Ez a jelölés azt jelenti, hogy a terméket nem szabad más háztartási hulladékkal együtt kidobni az EU-ban.

Az ellenőrizetlen hulladékkezelésből eredő lehetséges környezeti vagy emberi egészségre gyakorolt károk megelőzése érdekében hasznosítsa újra felelősen az anyagi erőforrások fenntartható újrahasznosításának elősegítése érdekében. A használt készülék leadásához használja a visszaküldési és begyűjtési rendszert, vagy lépjen kapcsolatba a kereskedővel, ahol a terméket vásárolta. Ezekben a helyeken átvehetik a készüléket környezetbarát újrahasznosítás céljából.

#### 11. Jótállási információk

A gyártó az ügyfél lakóhelye szerinti ország jogszabályainak megfelelően minimum 2 év garanciát vállal, attól a naptól számítva, amikor a készüléket a végfelhasználónak értékesítették.

A garancia csak az anyag- vagy gyártási hibákra vonatkozik.

A garanciális javításokat csak hivatalos márkaszerviz végezheti. Jótállási igény esetén be kell nyújtani az eredeti vásárlási számlát (a vásárlás dátumával). A garancia az alábbi esetekben nem érvényes:

- Normális kopás és elhasználódás

- Helytelen használat, pl. a készülék túlterhelése, nem jóváhagyott tartozékok használata
- Erőhasználat, külső hatások által okozott károk
- A használati utasítás figyelmen kívül hagyása miatt keletkezett károk, pl. nem megfelelő hálózati csatlakozás vagy a szerelési útmutató be nem tartása
- Részben vagy teljesen szétszerelt készülékek.

#### 12. WIFI:2400-2483.5MHz, MAX

TELJESÍTMÉNY:20dBm,

BLUETOOTH MAX TELJESÍTMÉNY: 10dBm

A rádiófrekvenciás expozíciós követelményeknek való megfelelés érdekében a készülék antennája és a személyek között legalább 20 cm-es távolságot kell tartani a készülék működése közben. A megfelelés biztosítása érdekében ennél a távolságnál közelebbi műveletek nem javasoltak.

#### 13. 1. OSZTÁLYÚ LÉZERTERMÉK

LÁTHATATLAN LÉZERSUGÁRZÁS

(Megjegyzés: Az IEC 60825-1:2014 szabvány szerint 1. osztályba sorolt lézer)



## **A dokkolóra vonatkozó figyelmeztetések**

1. "FONTOS BIZTONSÁGI UTASÍTÁSOK – ŐRIZZE MEG EZEKET AZ UTASÍTÁSOKAT" és "VESZÉLY – A TŰZ VAGY ÁRAMÜTÉS VESZÉLYÉNEK CSÖKKENTÉSE ÉRDEKÉBEN KÖVESSE EZEKET AZ UTASÍTÁSOKAT".
2. Ezt a készüléket akkor használhatják 8 éves és annál idősebb gyerekek, csökkent fizikális, érzékszervi vagy mentális képességekkel rendelkezők, valamint megfelelő tapasztalattal és tudással nem rendelkező személyek, ha útmutatást kaptak a készülék biztonságos módon történő használatáról és megértették az ezzel járó veszélyeket. Gyerekek nem szabad, hogy játsszanak a készülékkel. A készülék tisztítását és felhasználói karbantartását nem végezhetik gyerekek felügyelet nélkül.
3. A készülék tisztítása vagy karbantartása előtt a dugót ki kell húzni a konnektorból. A tisztítás vagy karbantartás megkezdése előtt kapcsolja ki a készüléket.
4. Ha a tápkábelt megsérült, azt a veszélyek elkerülése érdekében kizárólag a gyártó, annak márkaszervize vagy más, hasonlóan képzett személy cserélheti ki.
5. A dokkoló csak az RVCLS144AB termékhez használható. (Akkumulátor típusa : Li-ion, DC 14.4 V, 5200 mAh)  
A dokkoló automatikusan megkezdi a töltést,





miután a robotporszívó visszatért a talphoz.

6. Figyelmeztetés: Az akkumulátor töltő (dokkoló talp) nem alkalmas újratölthető akkumulátorok töltésére.
7. FIGYELEM: A hőkioldó véletlen visszaállításából eredő veszélyek elkerülése érdekében a készüléket nem szabad külső kapcsolóeszközön, például időzítőn keresztül táplálni, vagy a közmű által rendszeresen be- és kikapcsolt áramkörhöz csatlakoztatni.

## **Az akkumulátorra vonatkozó figyelmeztetések**

1. Az akkumulátor eltávolítása előtt a készüléket ki kell kapcsolni.
2. Kérjük, ne szerelje szét az akkumulátort sajátkezűleg.
3. Ha az akkumulátor cseréje válik szükségessé, forduljon a vevőszolgálathoz.
4. A használt akkumulátor ártalmatlanítását a helyi törvényeknek és előírásoknak megfelelően végezze el.
5. Ne szerelje szét, ne nyissa ki és ne darabolja fel az akkumulátort.
6. Ne tegye ki az akkumulátorokat hőnek vagy tűznek. Kerülje a közvetlen napfényben való tárolást.
7. Ne okozzon rövidzárlatot az akkumulátorban.
8. Ne tárolja véletlenszerűen az akkumulátorokat olyan helyen, ahol rövidzárlatot okozhatnak egymásban vagy más fémtárgyak rövidzárlatot okozhatnak bennük.

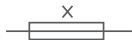
9. Ne tegye ki az akkumulátorokat mechanikai ütésnek.
10. Szivárgás esetén ügyeljen rá, hogy a folyadék nem érintkezhesen a bőrrel és ne kerülhessen a szembe. Ha érintkezés történt, mossa le az érintett területet bő vízzel és kérjen orvosi segítséget.

	[IEC 60417-5957 ( 2004-12 ) jelölés]	kizárólag beltéri használatra
	[ISO 7000-0790 ( 2004-01 ) jelölés]	olvassa el a használati útmutató
	[IEC 60417-5031 ( 2002-10 ) jelölés]	egyenáram
	késleltetett miniatűr biztosíték, ahol X az idő/áram jellemző szimbóluma az IEC 60127 szerint	
	[IEC 60417-5032 ( 2002-10 ) jelölés]	váltakozó áram
	[IEC 60417-5172 ( 2003-02 ) jelölés]	II. osztályú berendezés

11. Ne használjon más töltőt, mint amelyet kifejezetten a készülékhez használnak.
12. Ne használjon olyan akkumulátort, amelyet nem a berendezéshez való használatra terveztek.
13. Ne keverjen különböző gyártást, kapacitást, méretet vagy típust egy készüléken belül.
14. Tartsa az akkumulátorokat a gyerekektől távol.
15. Az akkumulátor lenyelése esetén forduljon azonnal orvoshoz.
16. Tartsa az akkumulátorokat tisztán és szárazan.
17. Ne hagyja az akkumulátort hosszan tartó töltés alatt, ha nem használja.
18. Hosszabb tárolás után szükség lehet az akkumulátorok többszöri feltöltésére és lemerítésére a maximális teljesítmény elérése érdekében.
19. Az akkumulátorok normál szobahőmérsékleten ( $20\text{ °C} \pm 5\text{ °C}$ ) üzemeltetve adják a legjobb teljesítményüket).
20. Őrizze meg az eredeti termékismertetőt későbbi hivatkozás céljából.
21. Az akkumulátor visszafordíthatatlanul károsodhat, ha hosszú ideig alacsony töltésen van. Tárolás előtt javasolt az akkumulátort megfelelő szintre feltölteni.

# MŰSZAKI ADATOK

1. Termék modell: RVCLS144AB
2. Host töltési feszültség: 16.9 V  $\equiv$
3. Host névleges feszültség: 14.4 V  $\equiv$
4. Host névleges teljesítmény: 55 W
5. Dokkoló típusa: BS2101
6. Dokkoló talp bemenet: 220-240V~, 50-60Hz, 765W
7. Dokkoló talp kimenet: 16.9V  $\equiv$ , 2A
8. Akkumulátor típusa: BP14452F
9. Akkumulátor névleges feszültsége: 14.4V  $\equiv$
10. Akkumulátor kapacitása: 5200mAh 74.88Wh
11. Töltési határfeszültség: 16.8V  $\equiv$

## BEVEZETŐ

### Tartozékok

#### Felső szint elrendezés

Használati útmutató

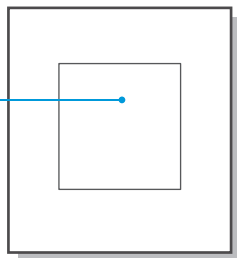

#### Alsó szint elrendezés

Porgyűjtő állomás

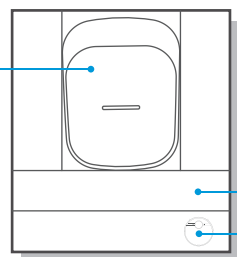

Kiegészítő doboz

Fő egység

HU-09

## A fő egység áttekintése

### Előnézet (nem nyitott fedéllel)

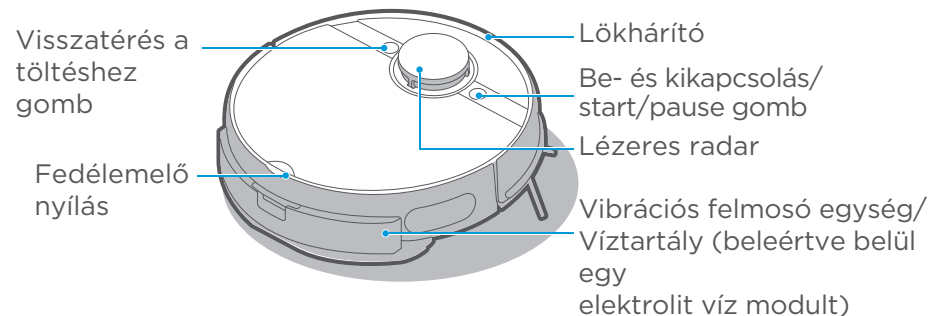

### Előnézet (nyitott fedéllel)

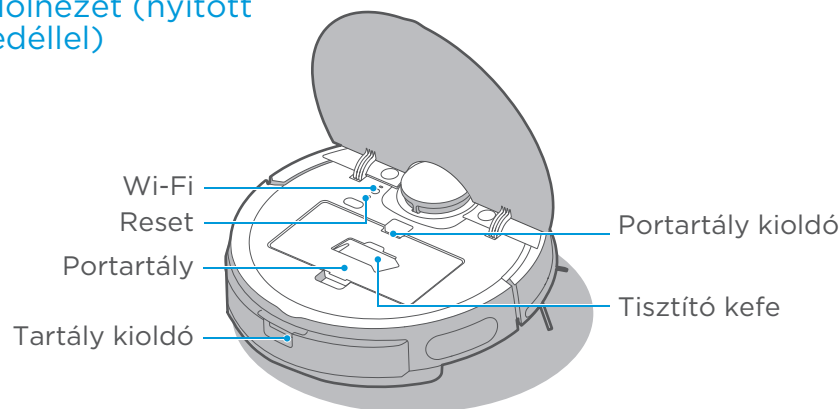

### Alulnézet

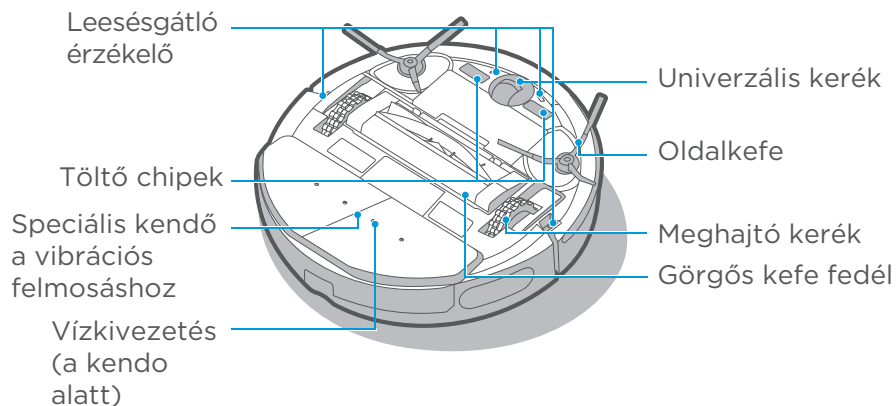

HU-10

## A porgyűjtő állomás alkatrészeinek bemutatása

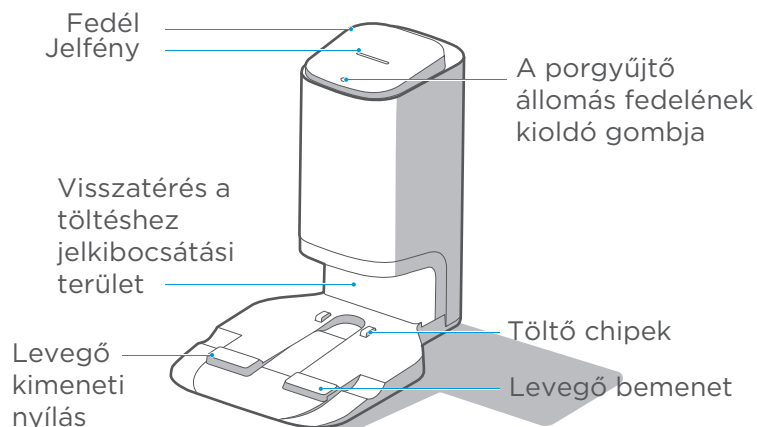

## Alulnézet

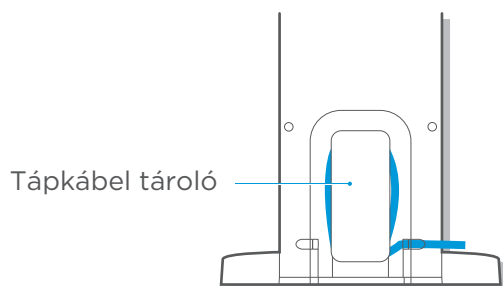
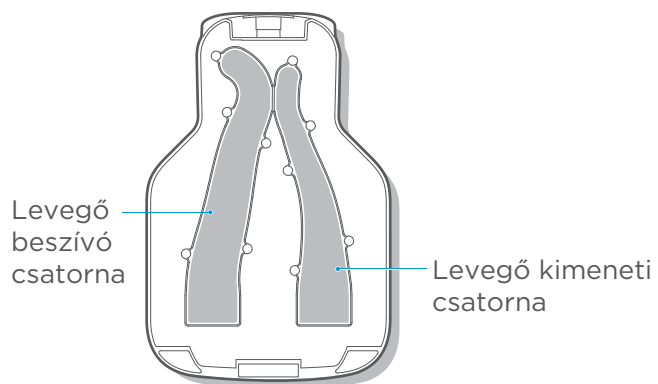

HU-11

## TELEPÍTÉS

### A porgyűjtő állomás telepítése

1. Helyezze a porgyűjtő állomást a falhoz kemény padlóra.
2. Helyezze a porgyűjtő állomást Wi-Fi-lefedettséggű helyre, biztosítva a főegység stabil hálózatát és az alkalmazás jó működési élményét.

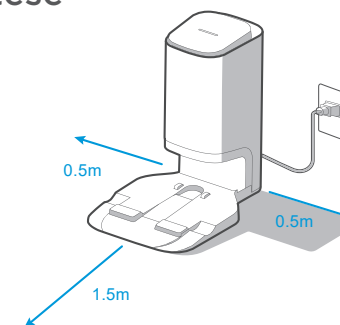

### ⚠ Figyelmeztetések

1. Kerülje a közvetlen napfényt.
2. Ne takarja el a porgyűjtő állomás jelkibocsátási területét matricákkal vagy más tárggyal.

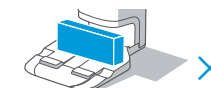
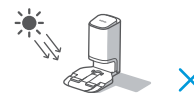

3. Ne helyezze az állomást szőnyegre vagy puha felületre.

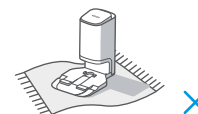

4. Ügyeljen rá, hogy a töltési terület száraz legyen.



5. A tápkábelt a tárolóban tárolja.

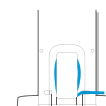

6. Ha a helyiségben más porszívótöltő állomások is vannak, pakolja el őket mielőtt a porgyűjtő állomást használatba venné.



7. A porgyűjtő állomás töltőchipjeit tartsa szárazon és tisztán, és rendszeresen tisztítsa és törölje le.



HU-12

## Használati útmutató a vibrációs felmosószetthez

1. Nyomja meg a tartályon lévő gombot, és húzza meg az eltávolításhoz.

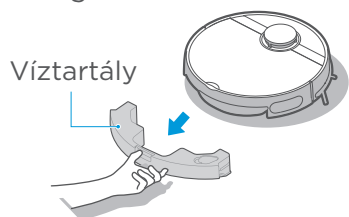

2. Távolítsa el a gumidugót, és töltsze fel a tartályt vízzel a MAX vonalig.



3. Ragassza fel a vibrációs felmosáshoz használt speciális kendőt a vibrációs felmosó egység aljára a középső varrás mentén igazítva. Tisztításhoz vagy cseréhez egyszerűen húzza le.

Speciális kendő vibrációs felmosáshoz.

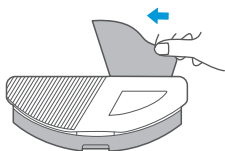

4. Nyomja be a vibrációs felmosó egységet a fő egységbe, amíg kattánót hangot nem hall.

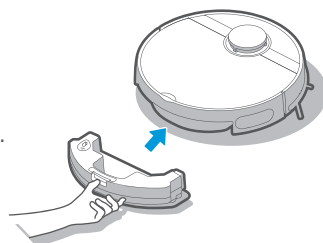

3. Ne használja a felmosó funkciót padlószőnyegeken.

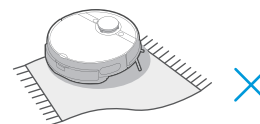

4. A tartályt ne forró vízzel töltsze fel, nehogy eltorzuljon a magas hőmérséklettől.



5. Tartsa a terminált szárazon és tisztán, mielőtt beleillesztené a vibrációs felmosó egységet.



6. A felmosóvíz mennyisége az alkalmazásban állítható.

Vízsebesség



## Az oldalkefék felszerelése

1. Az oldalkefe és a fő egység alján lévő oldalkefe-nyílás színe meg kell, hogy egyezzen. Nyomja az oldalkefét közvetlenül a nyílásba, amíg kattánót hangot nem hall.
2. Az oldalkefe eltávolításához fordítsa felfelé a robot alját, és fogja meg az oldalkefét a gumibevonatú lábánál fogva (vigyázzon, hogy ne húzza túl erősen az oldalkefe szőrkötegeit), majd két kézzel húzza le.

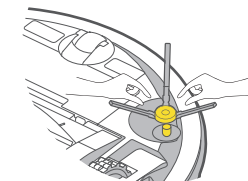
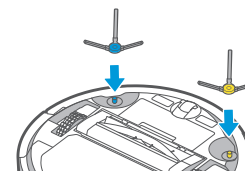

## ⚠ Figyelmeztetések

1. A víztartályt csapvízzel és ne tisztított vízzel töltsze meg.



2. Ne adjon hozzá mosóport, mosószert, tisztítószert, fertőtlenítőszer, kézfertőtlenítőt, ismeretlen olajos folyadékokat és lúgos anyagokat.



## A robot töltése

Az első használat előtt helyezze szorosan a robotot az állomásra, és ellenőrizze, hogy a robot töltési állapotban van-e az első használatához, majd indítsa el a robotot.

A későbbi használat során a robot automatikusan a töltőállomásra lép, amikor a tisztítás befejeződött.

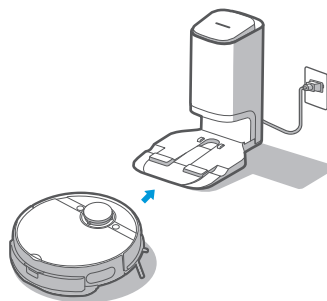

## Használat előtti utasítások

1. Üzembe helyezés előtt pakolja el a padlóról a különféle tárgyakat, és távolítsa el a könnyen leeső, törékeny, értékes és esetleg veszélyes tárgyakat.

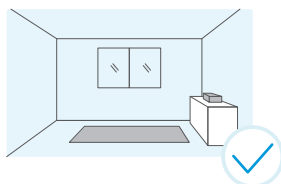

2. Használjon megfelelő tárgyakat a robot blokkolásához, vagy hozzon létre egy virtuális falat az alkalmazásban.

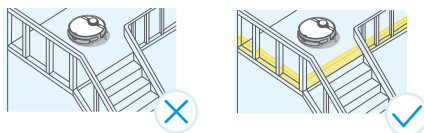

3. Ha van olyan terület, amely nem igényel tisztítást, vagy ahova a robot beszorulhat, akkor az Alkalmazás térképének megfelelő helyén tiltott területet vagy virtuális falat helyezhet el, hogy megakadályozza, hogy a robot bizonyos területekre lépjen.

## ⚠ Figyelmeztetések

Ha a robot nem tölthető, ellenőrizze, hogy a robot alján lévő töltőchipeket nem blokkolják-e a bal és jobb oldali kefék. Ha igen, kézzel forgassa el a megfelelő oldalkefét az akadály megszüntetése érdekében.

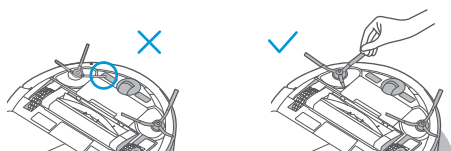

## A MŰKÖDTETÉSRE VONATKOZÓ UTASÍTÁSOK

### Bekapcsolási módszerek

1. Amikor a robotot a töltőállomásra helyezi töltés céljából, az automatikusan bekapcsol (javasolt gyakorlat).
2. Tartsa nyomva hosszan, 3 másodpercig a "⏻" gombot. A tápellátás jelfénye villog, a robot hangjelzést ad, majd a tápellátás jelfény folyamatosan világítani kezd, jelezve, hogy a robot sikeresen bekapcsol.

### A takarítás megkezdése

1. Készenléti üzemmódban nyomja meg röviden 1 másodpercre a "⏻" gombot és a robot megkezdí a helyiség takarítását;
2. Ha fel szeretné törölni a padlót, meg kell győződnie arról, hogy a vibrációs felmosó egység megfelelően fel van-e szerelve.

### A takarítás megszakítása

Takarítás közben nyomja meg röviden, 1 másodpercre a "⏻" gombot, és a robot megszakítja a takarítást, és készenléti állapotba lép.



### Visszatérés a töltőállomásra

1. Amikor a takarítás befejezése után a robot visszatér a töltőállomásra, a töltőhöz való visszatérés jelfénye folyamatosan pirosan világít.  
Amikor a robot az alacsony töltöttségi szint miatt tér vissza a töltőállomásra, a töltőhöz való visszatérés jelfénye villog.
2. ① Készenléti üzemmódban nyomja meg röviden 1 másodpercdig a "🏠" gombot és a robot ismét elkezd tölteni.  
② Takarítás közben nyomja meg röviden 1 másodpercig a "⏻" gombot és a robot megszakítja a takarítást. Ezután nyomja meg röviden, 1 másodpercig a "🏠" gombot és a robot visszatér a töltőállomásra.
3. Speciális körülmények (például lemerült akkumulátor, elakadt robot stb.) esetén előfordulhat, hogy a főegység nem tér vissza automatikusan a töltéshez. Kérjük a töltéshez manuálisan helyezze vissza a főegységet a töltőállomásra.

### Hibaelhárítás

Ha a robot meghibásodik, a tápellátás jelfénye gyorsan villog. Nyomja meg röviden, 1 másodpercre a "🏠" gombot a hiba megszüntetéséhez.

## A robot csatlakoztatása az állomáshoz

1. Gyors csatlakoztatás: Amikor a robot kikapcsolt állapotban van, tartsa nyomva hosszan, 3 másodpercig a “” gombot. A robot bekapcsolása után a kapcsolat azonnal létrejön. A “Di-du” hang azt jelenti, hogy a csatlakoztatás sikeres volt.
2. Manuális csatlakoztatás: Amikor a robot bekapcsolt állapotban van, tartsa nyomva hosszan, 3 másodpercig a “” és a “” gombokat. Sikeres csatlakoztatás esetén „Di-du” hang lesz hallható, és az állomás jelfénye háromszor felvillan.

## Kikapcsolás

1. Tartsa nyomva hosszan, 3 másodpercig a “” gombot és a bekapcsolásjelző villogni kezd.
2. A robot akkord hangot ad, és a tápellátás jelzőfénye nem világít, jelezve, hogy a robot sikeresen kikapcsolt.

## Figyelmeztetések

1. Ha az akkumulátor alacsony töltöttségi szintje miatt nem lehet elindítani a takarítást, kérjük, töltsse fel a robotot a takarítás megkezdése előtt.
2. A robot a takarítás során automatikusan feltöltődik, ha alacsony az akkumulátor töltöttségi szintje, majd a teljes feltöltés után visszatér a megszakítási ponthoz.



3. Töltés közben a tápfeszültség jelfény lassan villog, a töltés befejezése után pedig folyamatosan világít.
4. A robot 10 percnél hosszabb készenléti állapot után alvó üzemmódba lép. Ebből az üzemmódból bármely gomb megnyomásával felébreszthető.

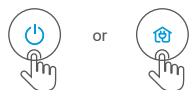

5. A robot nem kapcsolható ki, ha a töltőállomáson van. Ha ki kell kapcsolni, távolítsa el az állomásról.

## Porgyűjtési módszerek

### 1. A porgyűjtési idő és gyakoriság beállítása:

A porgyűjtés beállításai a ConnectLife Robot alkalmazásban módosíthatók, A porgyűjtés hossza 6 és 14 másodperc között állítható be. A porgyűjtés gyakorisága takarítás után 1 alkalommal, 3 alkalommal vagy 5 alkalommal állítható be.

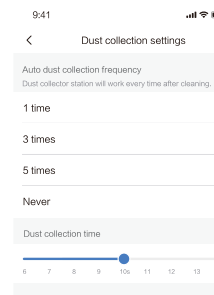

### 2. Automatikus porgyűjtés:

A porgyűjtő állomás automatikusan elkezd működni, amikor a robot visszatér a porgyűjtő állomáshoz, miután elérte a beállított takarítási időt.

### 3. Manuális porgyűjtés:

A takarítás végeztével a robot manuálisan visszahelyezhető a porgyűjtő állomásra. A porgyűjtés automatikusan elindul, miután a robot elérte a beállított takarítási időt.

### 4. Manuális porgyűjtés az applikáción keresztül:

Amikor a robot visszatér a töltőállomáshoz, nyomja meg a „Kézi porgyűjtés” gombot a porgyűjtés elindításához.

**Megjegyzés:** A motor élettartamának meghosszabbítása érdekében a porgyűjtő állomás fokozatosan növeli a teljesítményt. Természetes jelenség, ha a porgyűjtés során hangosabbnak hallja.

## A fő egység állapotjelzései

Jelzések	Állapot	Megoldások
A készenléti üzemmód jelfény folyamatosan világít.	A robot készenléti üzemmódban van, takarít, illetve a takarítás végeztével visszatér a töltőre.	/
A készenléti üzemmód jelzése nem világít.	Alvás / kikapcsolt üzemmód.	/
A készenléti üzemmód jelfénye gyorsan villog.	A robot meghibásodott.	Lásd Hibaelhárítás (16. oldal) a hiba megoldásáért.
A készenléti üzemmód jelfénye lassan villog.	A robot tölt.	/
A töltőre való visszatérés jelfénye folyamatosan világít.	A takarítás végeztével a robot visszatér a töltőre.	/
A töltőre való visszatérés jelfénye villog.	A robot az alacsony töltöttségi szint miatt visszatér a töltőre.	/
A töltőre való visszatérés jelfénye nem világít.	A robot készenléti üzemmódban van / takarít / tölt.	/
A Wi-Fi jelfény nem világít.	A robot nincs párosítva a hálózattal vagy le van választva róla.	/
A Wi-Fi jelfény lassan villog.	A robot a hálózat párosítására vár.	/
A Wi-Fi jelfény gyorsan villog.	A robot kapcsolódik a hálózatra	/
A Wi-Fi jelfény folyamatosan világít.	A robot normál kapcsolatban van a hálózattal.	/
Az elektrolitikus vízjelző be van kapcsolva.	Az elektrolitikus vízmodul működik.	/
Az elektrolitikus vízjelző ki van kapcsolva.	Az elektrolitikus vízmodul nem indul el.	/

## A porgyűjtő állomás állapotjelzései

Jelzések	Állapot	Megoldások
Kikapcsolva	A porgyűjtő állomás nincs áram alatt.	/
	A porgyűjtő állomás készenléti üzemmódban van.	/
A fehér jelfény folyamatosan világít.	A porgyűjtő állomás egy ideje áram alatt van.	/
	A robot visszatér a porgyűjtő állomásra, a porgyűjtés automatikusan megkezdődik.	/
	A porgyűjtő állomás port gyűjt.	/
A piros jelfény folyamatosan világít.	A porzsák megtelt.	Cserélje ki egy új porzsákra.
A piros jelfény villog.	A porzsák nincs a helyén vagy a porgyűjtő állomás fedele nincs szorosan a helyén.	Helyezze be a porzsákat, és szorosan zárja le a felső fedelet.

## AZ ALKALMAZÁS HASZNÁLATA

### MEGJEGYZÉS:

Ha megváltozik az otthoni Wi-Fi neve vagy jelszava, akkor újra létre kell hoznia a kapcsolatot a robotporzívóval.

1. Az alkalmazás támogatja az iOS 9.0 és újabb, az Android 6.0 és újabb rendszerverziókat, de a Pad eszközt nem fogadja el. Általában a telefon rendszerverziója ellenőrizhető a mobiltelefonon található "Beállítások - A mobiltelefonról" lehetőségre kattintva.
2. Ez a modell nem támogatja a WEP-titkosított routert.
3. A készülék hálózati elérési konfigurációjához 2,4 GHz-es Wi-Fi hálózat szükséges, az 5 GHz-es frekvenciatartomány jelenleg nem kompatibilis.
4. Ne konfigurálja a hálózati hozzáférést töltés közben.
5. A Wi-Fi kötelező a készülék hálózati eléréséhez, miután a hálózati hozzáférést sikeresen konfigurálták, az alkalmazás Wi-Fi/2G/3G/4G hálózati környezetben üzemeltethető, és a készülék távolról vezérelhető.
6. Ha megváltoztatja otthoni WIFI jelszavát, a készülék off-line módban jelenik meg.
7. Ha az alkalmazást mások is használni szeretnék ugyanannak a készüléknek a működtetésére, akkor az eszköz tulajdonosának meg kell hívnia őket az 5 llessze be a víztartályt a robotba amíg kattanást nem.



7. hall. 6 A felmosás megkezdéséhez nyomja meg a START gombot. 14 alkalmazásba úgy, hogy megosztja az eszközt az új felhasználó fiókjával (feltéve, hogy a meghívott letöltötte az alkalmazást és regisztrált egy fiókot).
8. Ha egy új fióktulajdonos sikeresen csatlakoztatja az eszközt, az eszköz törlődik az eszköz korábbi tulajdonosának eszközlístájáról.
9. Miután a robot sikeresen konfigurálásra került a hálózati hozzáféréshez, a következő műveletek a Wi-Fi beállítások törlését eredményezik, és másodlagos hálózati hozzáférési konfigurációra van szükség; Tartsa lenyomva hosszan a hálózati hozzáférés konfigurációs gombot az eszközön 3 másodpercen keresztül, és miután hangjelzést hall, minden Wi-Fi információ törlődik.

## A ROBOT PÁROSÍTÁSA A MOBILTELEFONOS ALKALMAZÁSSAL

1. Győződjön meg arról, hogy a mobiltelefon csatlakozik az otthoni Wi-Fi hálózathoz. Adjon meg magának egy jelszót a Wi-Fi-n keresztül.
2. Töltse le a ConnectLife Robot alkalmazást, és regisztrálja a robotporszívót az alábbi két lépést követve:
  - a) Olvassa be a QR kódot, vagy keresse meg a ConnectLife Robot APP-ot:  
 Apple app store (<https://www.apple.com/app-store/>) vagy  
 Google play store (<https://play.google.com/store/apps>), majd töltse le.



Google Play Store



Apple store

- b) Nyissa meg az alkalmazást, regisztráljon, és a képernyőn megjelenő utasításokat követve hozza létre személyes fiókját.

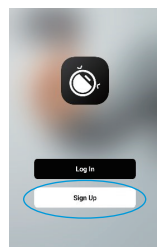

3. Adja hozzá robotot az alkalmazásához az elérhető eszközökből az „Eszköz hozzáadása” vagy a „+” szimbólum megnyomásával.

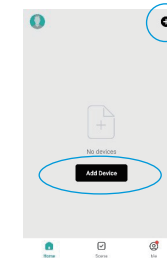

4. Ha a telefonján a Bluetooth be van kapcsolva, a készülék felugorhat a képernyő felső részén (bal alsó kép), ahol kiválaszthatja, majd követheti az alkalmazás utasításait. A robot manuális hozzáadása esetén keresse meg a Kis háztartási készülékek elemet a bal oldalon, majd válassza ki a robotporszívó (Wi-Fi) opciót. Keresse meg a készüléket a lehetséges eszközök lefelé görgetésével (jobb alsó kép).

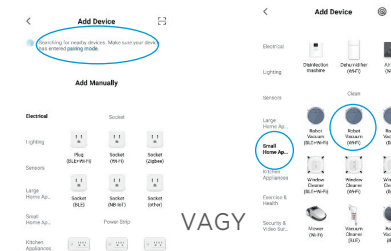

5. A párosítás befejezéséhez kövesse a további utasításokat.

# NAPI KARBANTARTÁS ÉS SZERVIZ

## A portartály karbantartása (tisztítás szükség szerint)

1. A portartály eltávolítása: Fogja meg a portartályt két az egyik keze két ujjával, a másik kezével pedig nyomja meg a portartály kioldó gombját a tartály kivételéhez.

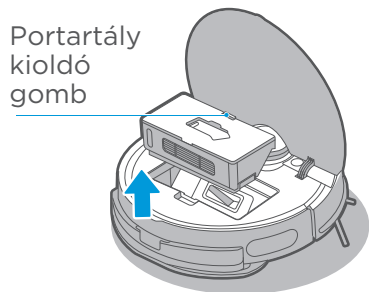

Portartály kioldó gomb

2. A por eltávolítása: nyissa ki a portartályt és távolítsa el belőle a port.

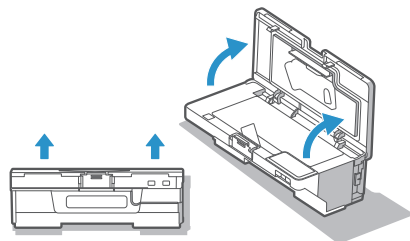

3. Távolítsa el a szűrőegységet a rajta található szöveges utasításoknak megfelelően.

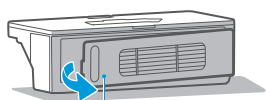

Szűrőegység assembly

5. Távolítsa el a port a portartály porgyűjtő nyílásából.

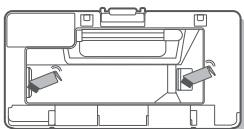

4. Tisztítsa meg a portartályt, a szűrőegységet és a pamut szűrőt; a tisztítás és a tökéletes száradás után helyezze vissza őket és zárja be a hátsó fedelet, ellenőrizve, hogy megfelelően a helyére került-e; (Mind a portartály, mind a szűrőegység vízzel mosható).

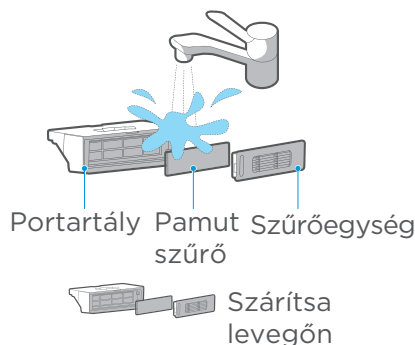

## A vibrációs felmosóegység karbantartása (tisztítása hetente javasolt)

1. Nyomja meg a gombot a tartályon és húzza meg az eltávolításhoz.

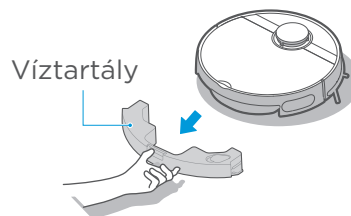

Víz tartály

2. A vibrációs tartály esetében vegye figyelembe, hogy a betét nem távolítható el. Csak a felmosókendőt vegye le és mossa ki a következő használathoz.

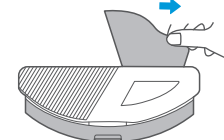

3. Húzza ki a víz bemeneti / kimeneti dugóját a tartályból, hogy a benne lévő összes víz kiürüljön; törölje át a tartály felületét egy tiszta ronggyal, ne tisztítsa a vibrációs tartályt vízzel.

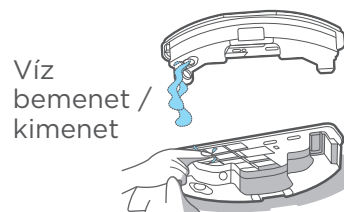

Víz bemenet / kimenet

4. Tisztítsa meg a felmosókendőt.

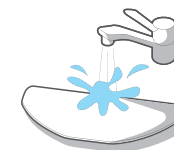

5. Szárítsa meg a vibrációs felmosóegységet és a vibrációs felmosáshoz használt speciális kendőt.

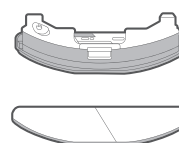

6. A használati útmutatónak megfelelően rendszeresen vízkötelenítse a készüléket. Töltse fel a tartály vízzel a MAX vonalig, adjon hozzá 5g citromsavat és áztassa 30 percre, majd öntse ki a vizet a tartályból és töltsen újra vízzel és végezze el ismét a tisztítást. Makacs vízkő esetén ismételje meg a fenti tisztítási folyamatokat. Tisztítás közben ne helyezze áram alá a tartályt.

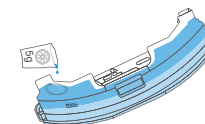

## Tisztítási segédeszköz

1. A tisztítási segédeszköz a portartály felett található.

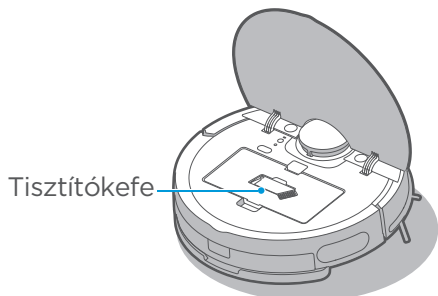

2. A tisztítókefe használatának módja:

- ① A penge segítségével vágja el a forgókefére tekeredett hajszálakat.
- ② A kefével kefélje le a levágott hajjat.

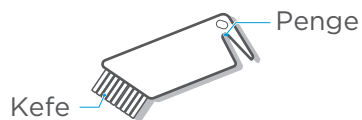

## A forgókefe karbantartása (tisztítása hetente javasolt)

1. Fordítsa fejjel lefelé a főegységet és tartsa a kezét a forgókefe fedelének felső vájatánál, majd nyomja lefelé a fedél eltávolításához és húzza ki. Emelje felfelé a forgókefe jobb oldalát és vegye ki a kefét.

2. Tisztítsa meg a forgókefét és a fedelét a tisztítókefe és egy puha ruha segítségével.



3. Mossa meg a forgókefét vízzel és szárítsa meg.

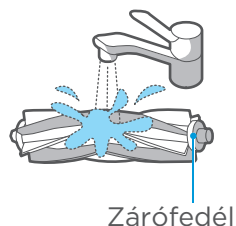

4. A tisztítás végeztével helyezze vissza a zárófedelet a kefetestre.
5. Helyezze be a kefetestet a kefekamrába az ábrán látható irányban.
6. Nyomja rá és pattintsa rá a forgókefe fedelét a robotra.

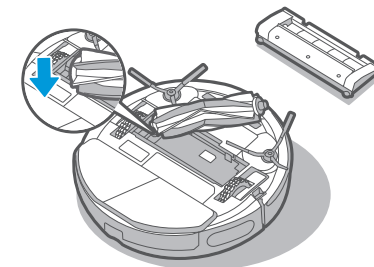

## A kerekek tisztítása (hetente javasolt)

Forgassa előre és hátra a meghajtó kerekeket, hogy eltávolítsa belőlük az idegen anyagokat. Tisztítsa meg őket a tisztító segédeszköz vagy puha ruha segítségével és távolítsa el róluk a szőrt vagy az idegen anyagokat.

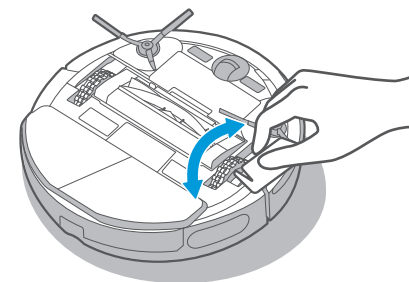

## Az oldalkefék tisztítása (hetente javasolt)

1. Távolítsa el az oldalkeféket.
2. Távolítsa el az oldalkefékre tapadt port.

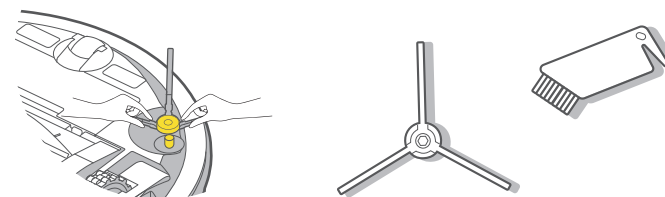

## Az érzékelő és a rugós lapka tisztítása (hetente javasolt)

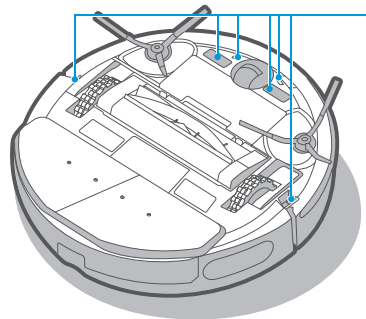

Óvatosan törölje át az érzékelőt puha, száraz ruhával a felületi por eltávolításához.

Óvatosan törölje át a töltő lapkákat puha, száraz ruhával a megfelelő töltés biztosítása érdekében.

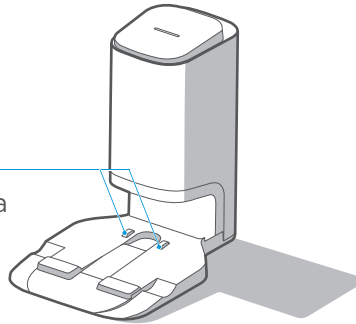

## A porgyűjtő állomás porzsákjának cseréje (havonta javasolt)

A porzsák eltávolítása

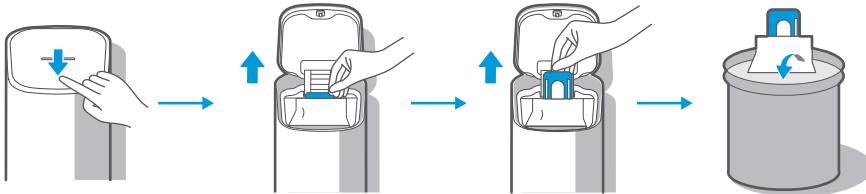

A szűrő törlése

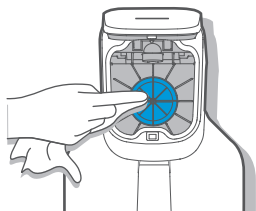

A porzsák behelyezése

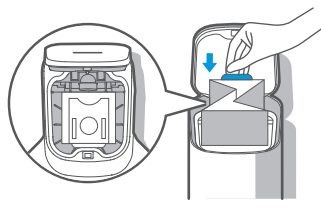

A porgyűjtő állomás fedelének lezárása



## A porgyűjtő állomás talpának karbantartása (tisztítás szükség szerint)

A fedél eltávolításához csavarozza ki a légszűrő fedelének csavarjait

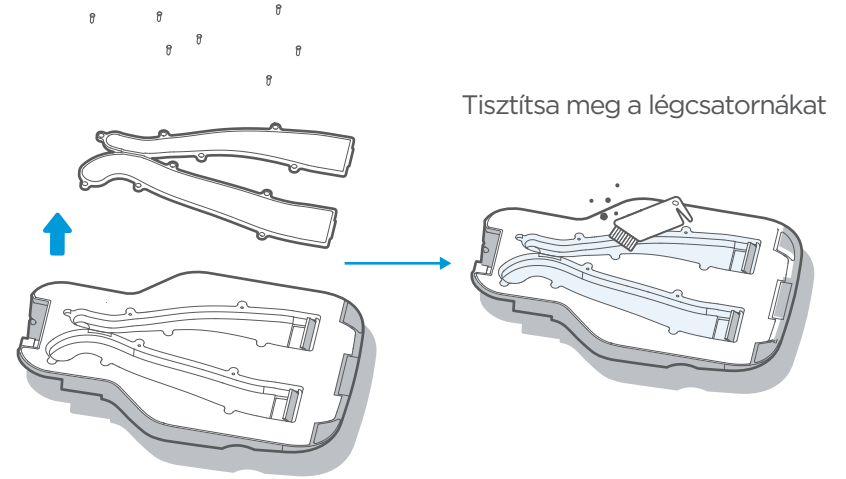

## HIBAELHÁRÍTÁS A FŐEGYSÉG ÉS AZ ALKALMAZÁS VONATKOZÁSÁBAN

Hibák leírása	Lehetséges okok	Megoldások
A főegység nem töltődik.	1. A főegység nem érintkezik a töltőlapkákkal.	1. Helyezze a főegységet a porgyűjtő állomás elé, attól 1 méterre és nyomja meg a visszatérés a töltőre gombot.
A főegység nem tér vissza a töltőre.	1. A porgyűjtő állomás elhelyezése nem megfelelő.	1. Lásd az útmutató 12. oldalát.
A főegység elakadt.	1. A főegység beleakadt a padlón lévő különböző tárgyakba, például kábelekkbe. 2. Az oldalkefék és a forgókefe elakadtak és a robot nem tud megfelelően haladni. 3. A főegység alja valamilyen akadály miatt elakadt.	1. Takarítsa el a kábeleket és egyéb apróságokat a padlóról. 2. Távolítsa el a tárgyakat, amik miatt a forgókefe / oldalkefék elakadtak, és helyezze a főegységet vízszintes felületre az indításhoz. 3. Távolítsa el az akadályt vagy hozzon létre tiltott területet az akadály eltávolítása után.

Hibák leírása	Lehetséges okok	Megoldások
A főegység nem fejezi be a takarítás, hanem visszatér a töltőhöz.	1. A főegység alacsony töltöttségi szintet érzeke.	1. Helyezze vissza a főegységet a töltőre.
A takarítás nem az ütemterv szerint történik.	1. A tervezett takarítások törlésre kerültek. 2. A főegység DND (Do not disturb - Ne zavarjanak) módban van.	1. Ütemezze újra a takarításokat. 2. Zárja be a DND módot vagy állítsa be a DND időtartamát.
A főegység nem működik.	1. A bal vagy a jobb kerék elakadt.	1. Helyezze a főegységet vízszintes felületre az indításhoz.
A főegység leáll.	1. A navigációs modul védőburkolata beragadt. 2. Akadályok vannak a robot előtt. 3. A lökhárító lemez beragadt. 4. A leesésgátló érzékelő poros.	1. Távolítsa el az idegen anyagokat a védőburkolatról. 2. Távolítsa el az akadályokat. 3. Távolítsa el az idegen anyagokat a lökhárítóról. 4. Tisztítsa le a port a leesésgátló érzékelő lencséjének felületéről.
A főegység nem ad ki hangot.	1. A hang némára vagy halk hangerőre van állítva.	1. Vegye feljebb a hangerőt.
A robot arra figyelmeztet, hogy a jelszó nem megfelelő.	1. Az otthoni Wi-Fi jelszava helytelen, ezért a robot nem tud csatlakozni az internethez.	1. Tartsa lenyomva a Wi-Fi gombot, amíg "sípoló" hangot nem hall, majd adja meg a jelszót az internethez való csatlakozáshoz.
A Wi-Fi kapcsolat első lépése túl sok időbe telik és közvetlenül azt jelzi, hogy a csatlakozás sikertelen.	1. Nem sikerül csatlakoztatni a Bluetooth-t.	1. Állítsa vissza a Bluetooth-t. 2. Indítsa újra a robotot. 3. Nyomja meg hosszan a Wi-Fi gombot az internetkapcsolat újraindításához.
A Wi-Fi kapcsolat második lépése túl sok időbe telik és közvetlenül azt jelzi, hogy a csatlakozás sikertelen.	1. Ellenőrizze, hogy a hálózat megfelelően van-e csatlakoztatva. 2. A robot túl messze van a routertől és gyenge jelet kap. 3. A routerhez csatlakoztatott eszközök száma túllépi a korlátozást. 4. A Wi-Fi jelszavak speciális karaktereket, például szóközöket vagy írásjeleket tartalmaznak.	1. Csatlakoztassa újra a robotot a Wi-Fi-hez. 2. Csatlakoztatás közben helyezze a robotot a router közelébe. 3. Használja a telefonja hotspotját a robot csatlakoztatásához. Ha ez működik, csökkentse a routerhez csatlakozó felhasználók számát vagy növelje a router számát és próbálkozzon újra. 4. Állítson be új Wi-Fi jelszót, elkerülve a speciális karakterek használatát.

Hibák leírása	Lehetséges okok	Megoldások
A Wi-Fi kapcsolat harmadik lépése túl sok időbe telik és közvetlenül azt jelzi, hogy a csatlakozás sikertelen.	1. A fiók kapcsolása nem sikerült. 2. A hálózati jel instabil.	1. Jelentkezzen be újra az APP-ba. 2. Amikor a hálózati jel jó, nyomja meg hosszan a Wi-Fi gombot a kapcsolat újraindításához.
Az alkalmazás elvesztett kapcsolatot mutat.	1. A mobiltelefonja nincs megfelelően csatlakoztatva a hálózathoz. 2. A router nem működik megfelelően. 3. A robotporszívó nincs bekapcsolva. 4. A robot Wi-Fi konfigurációja törlésre került. 5. A Wi-Fi jelszó módosításra került vagy a hálózat megváltozott.	1. Csatlakoztassa újra mobiltelefonját a hálózatra. 2. Indítsa újra a routert. 3. Kapcsolja be a robotporszívó főkapcsolóját. 4. Adjon hozzá egy új készüléket az alkalmazáshoz. 5. A robot elindítása után tartsa nyomva 3 másodpercig a hálózatpárosítás gombot, amíg egy sípólást nem hall. 6. Adja hozzá újra a robotot a mobiltelefonján található útmutatónak megfelelően.
Az alkalmazásban tett műveletek késleltetve kapnak választ.	1. A házat foglalt. 2. A mobiltelefonja gyenge Wi-Fi jeleket fogad. 3. A hálózati sávszélesség nem elég.	1. Indítsa újra a routert és csökkentse a hozzá csatlakozó felhasználók számát. 2. Ellenőrizze mobiltelefonja beállításait. 3. Növelje a hálózati sávszélességet.
A készülék nem gyűjti be automatikusan a port, miután a robot visszatér a porgyújtó állomásra.	1. A porzsák megtelt. 2. A porgyújtó állomás fedele nincs lezárva. 3. A porzsák nincs a végéig behelyezve.	1. Cserélje ki a porzsákat, a részletekért lásd a 27. oldalt. 2. Zárja le szorosan a fedelet. 3. Helyezze be a porzsákat a végéig.
A porgyújtás befejezése után a portartályba lévő por nem kerül összegyűjtésre a porgyújtó állomáson.	1. A porgyújtó állomás légcsatornái eltömödtek.	1. Tisztítsa meg a porgyújtó állomás légcsatornáit.
A főegységből működés közben hullik a por.	1. A portartály porgyújtó nyílása eltömödött.	1. Tisztítsa meg a portartály porgyújtó nyílását.

# БЕЗБЕДНОСНИ УПАТСТВА

## Предупредување за машината

1. Овој апарат може да го користат деца на возраст од 8 и повеќе години и лица со намалени физички, сетилни или ментални способности, т.е. без искуство и знаење, доколку се под надзор или доколку добиле упатства за безбедно користење на апаратот и ги разбираат поврзаните опасности. Децата не смеат да си играат со апаратот. Чистењето и одржувањето не смеат да го вршат деца без надзор.
2. Приклучокот мора да се извади од штекерот пред да го чистите или одржувате апаратот. Исклучете пред чистење или одржување на апаратот.
3. Ако кабелот за напојување се оштети, мора да се замени со специјален кабел или склоп достапен од производителот или од неговиот сервисер.
4. ПРЕДУПРЕДУВАЊЕ: За полнење на батеријата, користете ја само одвојливата приклучна станица обезбедена со овој апарат. Користете само со приклучна станица BS2101.
5. Овој апарат има батерии што може да ги заменат само квалификувани лица. Не доближувајте го паметниот робот до извор на топлина, зрачење или догорчиња од цигари.

6. Строго е забрането правосмукање на следните предмети:
  - 1) Сите течности како вода и растворувачи;
  - 2) Вар, цементна прашина и друга градежна прашина и ѓубре;
  - 3) Предмети кои создаваат топлина, како што се неизгаснати кумурчиња, догорчиња од цигари;
  - 4) Остри парчиња, како срчи, и сл.;
  - 5) Запаливи и експлозивни предмети, како што се бензин и алкохолни производи.
7. Пред употреба, од подот отстранете ги сите кршливи предмети (како што се очила, лампи, итн.) и предмети што може да се заплеткаат во страничната четка, ротирачката четка и погонските тркалца (како на пр., жици, завеси и други материјали што лесно се заплеткуваат).
8. При користење, чистење и одржување на роботот, внимавајте косата да не ви се заплетка во тркалата или роторачката четка.
9. Не користете го овој производ на надморска височина над 2000m.



10. Правилно фрлање на овој производ.

Оваа ознака покажува дека во ЕУ, овој производ не треба да се фрла со другиот отпад од домаќинство.

За да спречите потенцијална штета врз животната средина или човечкото здравје од неконтролирано фрлање отпад, рециклирајте го одговорно за да промовирате одржлива повторна употреба на материјалните ресурси. За враќање на искористениот уред, користете ги системите за враќање и собирање или контактирајте со продавачот каде што е купен производот. Таму може да го земат овој производ заради еколошки безбедно рециклирање.

11. Информации за гаранцијата

Производителот дава гаранција во согласност со законодавството на земјата на живеење на корисникот, со минимум 2 години, почнувајќи од датумот на продажба на апаратот на крајниот корисник.

Гаранцијата покрива само дефекти во материјалот или изработката.

Поправките под гаранција може да ги врши само овластен сервисен центар. При поднесување барање според гаранцијата, мора да се достави оригиналната сметка (со датум на купување).

Гаранцијата не важи во случаи на:

- Нормално абење
- Неправилна употреба, на пр., преоптоварување на апаратот, употреба на неodobрени додатоци
- Употреба на сила, штета предизвикана од надворешни влијанија
- Оштетување предизвикано од непочитување на упатството за употреба, на пр., поврзување со несоодветно напојување или непочитување на упатствата за инсталација
- Делумно или целосно демонтирани апарати

12. WIFI: 2400-2483,5MHz, МАКС. МОКНОСТ: 20dBm,

МАКС. МОКНОСТ на БЛУТУТ: 10dBm

За да се задоволат условите за RF-изложеност, при работата на уредот, меѓу антената и луѓето треба да се одржува растојание од најмалку 20 cm. Не се препорачува работа на растојание поблиско од ова.

13. ЛАСЕРСКИ ПРОИЗВОД ОД КЛАСА 1 НЕВИДЛИВО ЛАСЕРСКО ЗРАЧЕЊЕ

(Напомена: Ласер класифициран во класа 1 според IEC 60825-1:2014)

## **Предупредување за приклучната станица**

1. „ВАЖНИ БЕЗБЕДНОСНИ УПАТСТВА – ЗАЧУВАЈТЕ ГИ ОВИЕ УПАТСТВА“ и „ОПАСНОСТ – ЗА НАМАЛУВАЊЕ НА РИЗИКОТ ОД ПОЖАР ИЛИ ЕЛЕКТРИЧЕН ШОК, ВНИМАТЕЛНО СЛЕДЕТЕ ГИ ОВИЕ УПАТСТВА“.
2. Овој апарат може да го користат деца на возраст од 8 и повеќе години, како и лица со намалени физички, сетилни или ментални способности или недоволно искуство и знаење, доколку се под надзор или добиле упатства за безбедно користење на апаратот и доколку ги разбираат поврзаните опасности. Децата не смеат да си играат со апаратот. Чистењето и одржувањето не смеат да го вршат деца без надзор.
3. Приклучокот мора да се извади од штекерот пред да го чистите или одржувате апаратот. Исклучете пред чистење или одржување.
4. Ако кабелот за напојување се оштети, мора да се замени со специјален кабел или склоп достапен од производителот или од неговиот сервисер.
5. Приклучната база може да се користи само за производот RVCLS144AB. (Тип на батерији: Li-ion, DC 14,4 V, 5200 mAh)  
Приклучната база автоматски ќе започне да се полни откако роботската правосмукалка ќе се врати кај базата.

6. Предупредување: Полначот за батерији (приклучната станица) не е наменет за полнење на батерији кои не се полнат.
7. ВНИМАНИЕ: За да се избегне опасност од ненамерно ресетирање на термичкото исклучување, овој апарат не смее да се напојува преку надворешен прекинувач како тајмер, ниту да се поврзува на коло што редовно се вклучува или исклучува од корисникот.

## **Предупредување за батеријата**

1. Производот мора да се исклучи пред да се извади батеријата.
2. Не расклопувајте ја батеријата сами.
3. Ако треба да ја замените, контактирајте со центарот за постпродажна услуга.
4. Фрлете ја искористената батерија според локалните закони и прописи.
5. Не расклопувајте ја, не отворајте ја ниту распарчувајте ја батеријата.
6. Не изложувајте ги батериите на топлина или оган. Избегнувајте нивно чување на директна сончева светлина.
7. Не правете краток спој со батеријата.
8. Не чувајте ги батериите во кутија или фиока каде што може да доведат до краток спој меѓусебно или со други метални предмети.
9. Не подложувајте ги батериите на механички удар.



10. Во случај на протекување, не дозволувајте течноста да дојде во контакт со кожата или очите. Доколку е остварен контакт, измијте ја погодената површина со обилно количество вода и побарајте лекарска помош.

	[симбол IEC 60417-5957 ( 2004-12 )]	само за внатрешна употреба
	[симбол ISO 7000-0790 ( 2004-01 )]	прочитајте го упатството за употреба
	[симбол IEC 60417-5031 ( 2002-10 )]	еднонасочна струја
	минијатурен осигурувач со временско задоцнување, при што X е симбол за временска/струјна карактеристика дадена во IEC 60127	
	[симбол IEC 60417-5032 ( 2002-10 )]	наизменична струја
	[симбол IEC 60417-5172 ( 2003-02 )]	опрема од II класа

11. Не користете друг полнач освен оној што е специјално обезбеден за употреба со опремата.
12. Не користете батерија што не е дизајнирана за употреба со опремата.
13. Не мешајте различно производство, капацитет, големина или тип во уредот.
14. Чувајте ги батериите вон дофат на деца.
15. Веднаш побарајте лекарска помош доколку батеријата се проголта.
16. Чувајте ги батериите чисти и суви.
17. Не оставајте ја батеријата на продолжено полнење кога не се користи.
18. По подолги периоди на складирање, можеби батериите ќе треба неколкупати да се наполнат и да се испразнат за да се добијат максимални перформанси.
19. Батериите имаат најдобри перформанси кога работат на нормална собна температура (20 °C ± 5 °C).
20. Задржете ја оригиналната литература за производот заради идна референца.
21. Батеријата може неповратно да се оштети ако е на низок напон долго време. Се препорачува батеријата да има доволно енергија пред складирањето.

## ТЕХНИЧКИ ПОДАТОЦИ

1. Модел на производ: RVCLS144AB
2. Напон за полнење на домаќинот: 16,9 V $\equiv$
3. Номинален напон на домаќинот: 14,4 V $\equiv$
4. Номинална моќност на домаќинот: 55 W
5. Модел на приклучна станица: BS2101
6. Влез на приклучна станица: 220-240V~, 50-60Hz, 765W
7. Излез на приклучна станица: 16,9V $\equiv$ , 2A
8. Модел на батерија: BP14452F
9. Номинален напон на батеријата: 14,4V $\equiv$
10. Капацитет на батеријата: 5200mAh 74,88Wh
11. Граничен напон на полнење: 16,8V $\equiv$

## ОВОЕД

### Вклучени додатоци

#### Горен преглед

Упатство за употреба

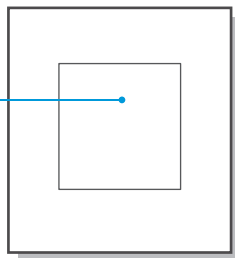

#### Долен преглед

Станица за собирач на прашина

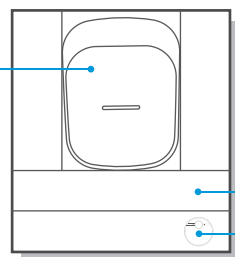

Кутија за додатоци

Главен уред

МК-09

## Преглед на главниот уред

### Поглед однапред (со неотворен капак)

Копче за враќање на полнење

Отвор за подигање накапакот

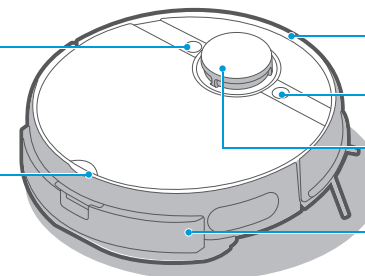

Плоча за браник  
Копче за вклучување и исклучување/старт/пауза  
Ласерски радар

Уред за чистење со вибрации/  
Резервоар за вода (каде спаѓа и модул за електролитичка вода)

### Поглед однапред (со отворен капак)

Wi-Fi  
Ресетирање  
Кутија за прав  
Ослободување на резервоарот

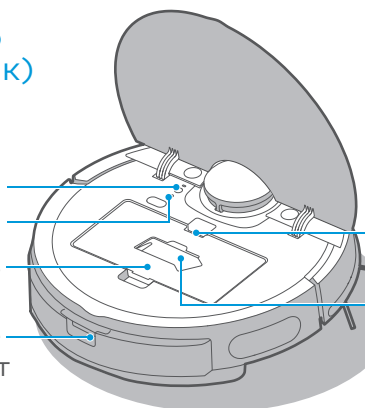

Отпуштање на кутијата за прав

Четче за чистење

### Поглед одоздола

Сензор против испуштање

Чипови за полнење  
Специјална крпа за вибрационо бришење

Излез за вода (под крпата)

Универзално тркалце

Странична четка

Погонско тркалце

Поклопец на ротационата четка

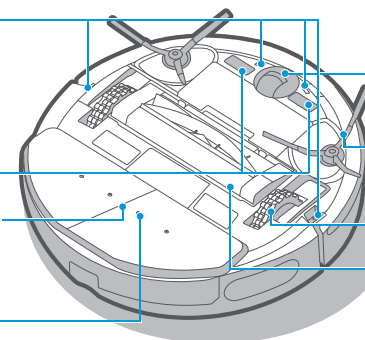

МК-10

## Делови на станицата за собирачот на прав

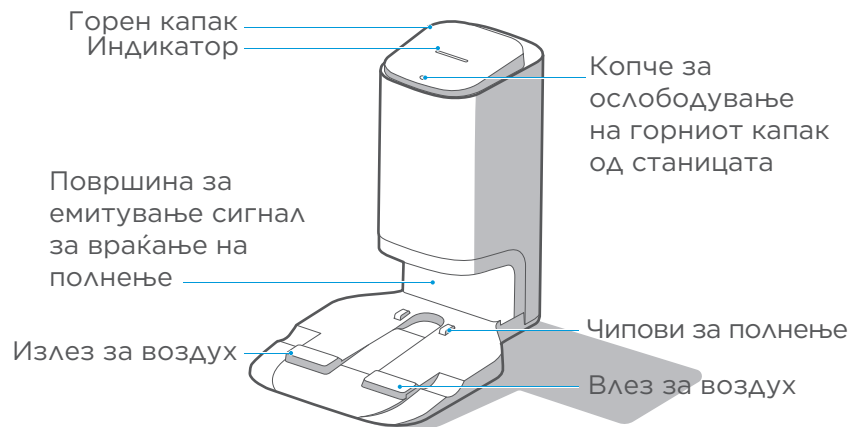

## Поглед одоздола

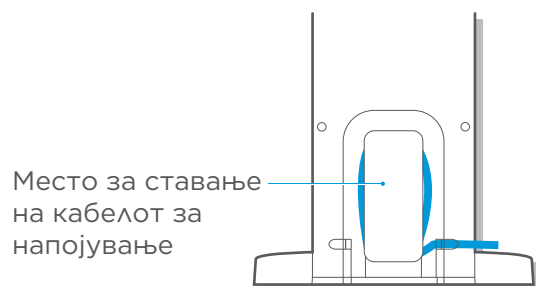
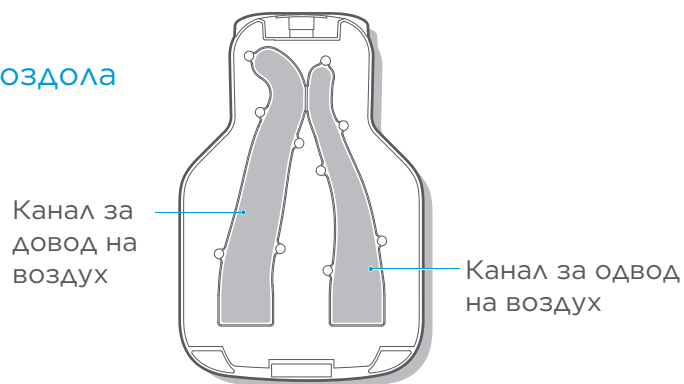

МК-11

## ИНСТАЛИРАЊЕ

### Инсталирање на станица за собирач на прав

1. Станицата за собирач на прав поставете ја до ѕид на тврд под.
2. Станицата поставете ја во простор покриен со Ви-Фи (Wi-Fi), така што главниот уред да биде стабилно поврзан и неговата апликација добро да функционира.

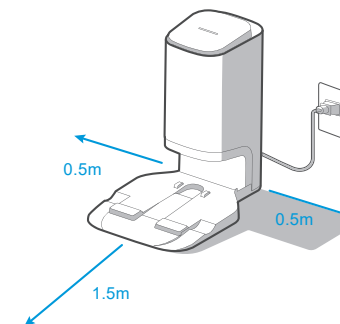

### ! Внимание

1. Избегнувајте директна сончева светлина.  

2. Не покривајте ја со налепници или други предмети површината за емитување сигнал од станицата за собирачот на прав.  

3. Не ставајте ја станицата на теписи или меки површини.  

4. Погрижете се просторот за полнење да биде сув.  

5. Ставете го кабелот за напојување наместо.  

6. Ако во просторијата има други станици за полнење чистачи, кренете ги пред да ја користите станицата за собирање прав.  

7. Чиповите за полнење на станицата за собирачот на прав чувајте ги суви и уредни, и редовно чистете ги и бришете ги.  

МК-12

## Упатство за употреба на додаток за бришење со вибрации

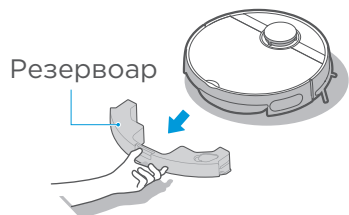
1. Стиснете го копчето на резервоарот за вода и повлечете го за да го извадите.



2. Извадете го гумениот чеп и наполнете го резервоарот со вода до линијата MAX.



3. Прицврстете ја специјалната крпа за вибрационо бришење на долниот дел од уредот така што ќе ја порамните по средниот раб, а може да ја исчистите/замените со едноставно симнување.

Специјална крпа за вибрационо бришење

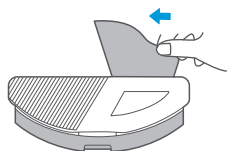

4. Турнете го делот за вибрационо бришење во главниот уред сè додека не чуete кликување.

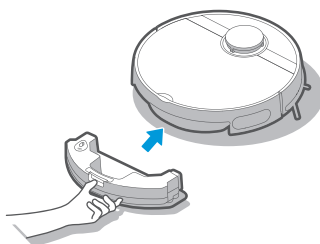

### ⚠ Внимание

1. Резервоарот наполнете го со вода од чешма, а не со дестилирана вода.



2. Не додавајте прашок за перење, детергент, средства за чистење, дезинфекција, дезинфициенси за раце, непознати мрсни течности и алкални материји.



МК-13

3. Не користете ја функцијата за бришење врз теписони и теписи.

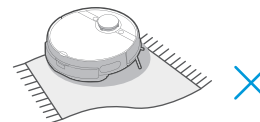

4. Не полнете го резервоарот со топла вода за да не се искриви поради високата температура.



5. Терминалот нека биде сув и чист пред да го вметнете делот за вибрационо бришење.



6. Количеството вода за чистење може да се нагоди во апликацијата.

Брзина на течење



## Инсталирање на страничните четки

1. Внимавајќи бојата на страничната четка да одговара со отворот во основата на главниот уред, турнете ја страничната четка директно во отворот додека не слушнете кликување.

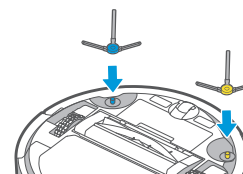

2. За да ја извадите страничната четка, превртете го роботот и со двете раце фатете ја четката за ногата со гумена облога за да ја извлечете (внимавајте да не ги повлечете влакнестите снопови).

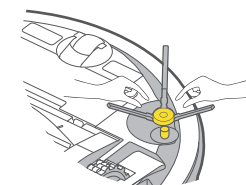

МК-14

## Полнење на роботот

Пред првата употреба, ставете го роботот блиску до станицата и проверете дали е во статус на полнење за прва употреба, а потоа вклучете го роботот. При идна употреба, роботот автоматски оди кај базата за полнење кога чистењето ќе заврши.

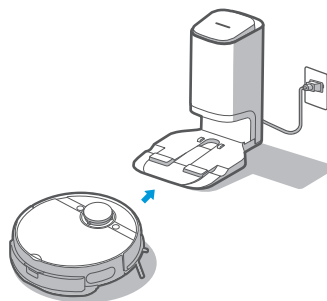

## Инструкции пред употреба

1. Пред стартување, отстранете секакви работи од подот и тргнете предмети што може лесно да паднат, да се скршат, но и вредни или потенцијално опасни предмети.

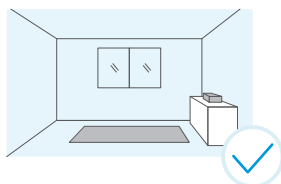

2. Употребете соодветни предмети за блокирање на роботот или нагодете виртуелен ѕид во апликацијата.

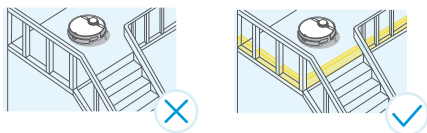

3. Ако има простор што не треба да се чисти или каде што роботот може да се заглави, може да додадете забранет простор или виртуелен ѕид на соодветното место во мапата на апликацијата, за роботот да не оди таму.

## ⚠ Внимание

Ако роботот не може да се наполни, проверете дали чиповите на долниот дел се блокирани со влакна од страничните четки.

Ако е така, рачно завртете ја соодветната странична четка за да ја отстраните блокадата.

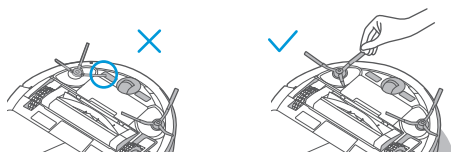

МК-15

# УПАТСТВА ЗА РАБОТА

## Начини на вклучување

1. При ставање на роботот во станицата за да се полни, тој автоматски ќе се вклучи (препорачана практика)
2. Притиснете „“ и задржете 3 секунди, индикаторот за струја трепнува, роботот се огласува со звук, па индикаторот континуирано свети, што покажува дека роботот е успешно вклучен.



## Започнување со чистење

1. При режимот на подготвеност, 1 секунда кратко стиснете „“, па роботот ќе започне да ја чисти целата соба.
2. Ако сакате да го избришете подот, треба да проверите дали уредот за вибрационо бришење е правилно инсталиран.

## Паузирање на чистењето

При чистењето, 1 секунда кратко стиснете „“, па роботот ќе паузира и ќе влезе во состојба на подготвеност.

## Враќање на полнење



1. Кога роботот ќе се врати да се полни по завршување со чистењето, индикаторот за враќање на полнење постојано свети црвено;  
Кога роботот ќе се врати за да се полни поради испразнета батерија, индикаторот за враќање на полнење трепка.
2. ① Во режимот на подготвеност, 1 секунда кратко стиснете „“, па роботот ќе се врати на полнење;  
② При чистењето, 1 секунда кратко притиснете „“, па роботот ќе паузира со чистењето; потоа 1 секунда кратко притиснете „“, па роботот ќе се врати на полнење;
3. Во случај на посебни услови (како на пр., испразнета батерија, заглавен робот и сл.), главниот уред може да не се врати на полнење автоматски. Тогаш, главниот уред ставете го рачно во станицата за полнење.

## Решавање проблеми

Кога роботот ќе заглави, индикаторот за струја брзо трепка. За да се отстрани грешката, 1 секунда кратко стиснете „“.

МК-16

## Поврзување на роботот со станицата

1. Брзо поврзување: Кога роботот е исклучен од напојување, притиснете „“ и задржете 3 секунди. Поврзувањето автоматски ќе заврши откако роботот ќе се вклучи. Звукот „Ди-ду“ значи успешно поврзување.
2. Рачно поврзување: Кога роботот е вклучен во напојување, истовремено стиснете „“ и „“ и задржете ги 3 секунди. Ако поврзувањето е успешно, ќе се слушне звук „Ди-ду“, а индикаторската сијаличка на станицата ќе трепне 3 пати.

## Исклучување од струја

1. Стиснете „“ и задржете 3 секунди, па индикаторот за струја почнува да трепка.
2. Роботот испушта звук, а индикаторот за струја се исклучува, покажувајќи дека роботот е успешно исклучен.

## Внимание

1. Кога чистењето не може да започне поради слаба батерија, пополнете го роботот пред почетокот на чистењето.
2. При чистењето, во случај на слаба батерија, роботот автоматски ќе се врати да се полни, а потоа, откако целосно ќе се наполни, ќе се врати во точката на прекин за да продолжи.



3. За време на полнењето, индикаторот за напојување трепка бавно, а по завршување на полнењето, останува постојано вклучен.
4. Роботот ќе влезе во режим на мирување по режим на подготвеност повеќе од 10 минути, а во овој режим, стискање на кое било копче на роботот, ќе го разбуди.

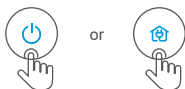

5. Роботот не може да се исклучи кога се наоѓа во станицата за полнење, а ако треба да го исклучите, отстранете го од станицата.

## Начини на собирање прашина

### 1. Нагодување на времето и зачестеноста на собирање прашина:

Нагодувањата за собирање прашина може да се менуваат во апликацијата ConnectLife Robot.

Должината на собирање прашина може да се нагоди меѓу 6 и 14 секунди.

Зачестеноста на собирање прашина може да се нагоди на еднаш, 3 пати или 5 пати по чистењето.

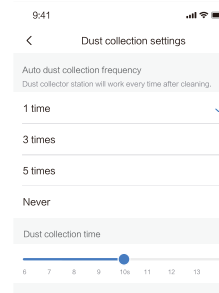

### 2. Автоматско собирање прашина:

Станицата за собирачот на прашина ќе почнува автоматски да работи кога роботот ќе се враќа во неа додека ги реализира планираните чистења.

### 3. Рачно собирање прашина:

Кога ќе заврши чистењето, роботот може рачно да се врати во станицата. Собирањето прашина автоматски ќе започнува кога роботот ќе ги реализира програмираните чистења.

### 4. Рачно собирање прашина преку апликацијата:

Кога роботот ќе се врати во станицата за полнење, притиснете „Рачно собирање прашина (Manual dust collection)“ за да започне собирањето прашина.

**Напомена:** За да се продолжи работниот век на моторот, станицата за собирачот на прав постепено ќе ја зголемува моќноста. Нормално е при собирањето звукот да станува погласен.

## Индикатори за статус на главниот уред

Индикации	Статус	Решенија
Индикаторот за подготвеност е постојано вклучен.	Роботот е во режим на подготвеност, чисти и се враќа на полнење по завршување со чистењето.	/
Индикаторот за подготвеност е исклучен.	Мирување/исклученост.	/
Индикаторот за подготвеност бргу трепка.	Роботот направил грешка.	Види Решавање проблеми (стр. 16) за решенија на грешки.
Индикаторот за подготвеност трепка полека.	Роботот се полни.	/
Индикаторот за враќање на полнење постојано е вклучен.	Роботот е вратен на полнење по завршување со чистењето.	/
Индикаторот за враќање на полнење трепка.	Роботот е вратен на полнење поради испразнета батерија.	/
Индикаторот за враќање на полнење е исклучен.	Роботот е во статус на подготвеност/чисти/се полни.	/
Индикаторот за Wi-Fi е исклучен.	Роботот не е поврзан со мрежа или е исклучен од мрежата.	/
Индикаторот за Wi-Fi трепка полека.	Роботот чека спарување со мрежата.	/
Индикаторот за Wi-Fi трепка бргу.	Роботот се поврзува со мрежата.	/
Индикаторот за Wi-Fi е постојано вклучен.	Роботот покажува нормална поврзаност со мрежата.	/
Индикаторот за електролитичка вода е вклучен.	Модулот за електролитичка вода работи.	/
Индикаторот за електролитичка вода е исклучен.	Модулот за електролитичка вода не се вклучува.	/

## Индикатори за статус на станицата за собирачот на прашина

Индикации	Статус	Решенија
Исклученост	Станицата за собирачот на прав не се напојува.	/
	Станицата за собирачот на прав е во состојба на подготвеност.	/
Белиот индикатор е постојано вклучен.	Станицата за собирачот на прав се напојувала извесно време.	/
	Роботот се враќа во станицата, почнувајќи автоматски да собира прашина.	/
	Станицата за собирачот собира прашина.	/
Црвениот индикатор е постојано вклучен.	Вреќата за прашина е полна.	Заменете ја со нова вреќа за прашина.
Црвениот индикатор трепка.	Вреќата за прав не е правилно ставена или станицата за собирачот не е цврсто затворена со горниот капак.	Правилно ставете ја вреќата за прав и цврсто затворете го горниот капак.

## КОРИСТЕЊЕ НА АПЛИКАЦИЈАТА

### БЕЛЕШКА:

Ако ги смените вашите домашни име на корисник и лозинка за Wi-Fi, ќе треба повторно да ја воспоставите врската со вашата правосмукалка-робот.

1. Апликацијата поддржува верзија iOS 9.0 и понови, Андроид 6.0 и понови верзии на телефонски системи, но уредот „Pad“ не се прифаќа. Генерално, верзијата на телефонскиот систем може да се провери со кликање на „Подесувања – за мобилниот телефон“ во мобилниот телефон.
2. Моделот на поддржува рутери со шифриран WEP.
3. Конфигурацијата за пристап до мрежата на средството за чистење бара Wi-Fi мрежа со фреквентен опсег од 2,4 GHz, додека фреквенцискиот опсег од 5 GHz во моментот не е компатибилен.
4. Не конфигурирајте пристап до мрежата во состојба на полнење.
5. Wi-Fi е задолжителен за конфигурација за мрежен пристап до апаратот. Штом пристапот до мрежата биде успешно конфигуриран, апликацијата може да се користи во мрежната средина Wi-Fi/2G/3G/4G и апаратот може да се контролира од далечина.
6. Ако ја смените вашата домашна лозинка за WiFi, апаратот ќе се прикажува офлајн.

- Ако други лица сакаат да ја користат апликацијата за да работат со истиот апарат, треба да бидат поканети на апликацијата од сопственикот на уредот со споделување на уредот со сметката на новиот корисник (под услов поканетиот да ја презел апликацијата и да има регистрирано сметка).
- Уредот ќе се отстрани од списокот на уреди на поранешниот сопственик на уредот ако нов сопственик на сметка успешно го поврзе уредот.
- Штом правосмукалката-робот ќе се конфигурира успешно за пристап до мрежата, следните операции ќе резултираат со отстранување на поставките за Wi-Fi и потребна е конфигурација за пристап до секундарната мрежа; притиснете го и држете го притиснатото копчето за конфигурација за пристап до мрежата на уредот 3 секунди и, откако ќе се слушне звучен сигнал, сите информации за Wi-Fi ќе бидат избришани.

## ПОВРЗУВАЊЕ НА ПРАВОСМУКАЛКАТА-РОБОТ СО АПЛИКАЦИЈАТА НА МОБИЛНИОТ ТЕЛЕФОН

- Проверете дали вашиот мобилен телефон е поврзан со вашиот домашен Wi-Fi. Поставете си лозинка преку вашиот Wi-Fi.
- Симнете ја апликацијата „ConnectLife APP“ и регистрирајте ја вашата правосмукалка-робот следејќи ги следните два чекори:
  - Скенирајте го QR кодот или најдете ја со пребарувачот апликацијата „ConnectLife Robot APP“ во продавницата на апликацији на „Епл“ (<https://www.apple.com/app-store/>) или во продавницата на апликацији на „Гугл“ (<https://play.google.com/store/apps>) и симнете ја.



Продавница на „Гугл“



Продавница на „Епл“

- Отворете ја апликацијата, регистрирајте се и креирајте сопствена сметка следејќи ги упатствата на екранот.

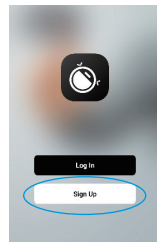

МК-21

- Додајте ја вашата правосмукалка-робот од достапните уреди со притискање на „Додај уред“ или на симболот „+“.

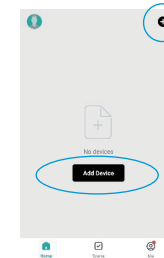

- Доколку на вашиот телефон има вклучен „Блутут“, на горниот дел од екранот може да се појави знак дека е вклучен (слика долу ЛЕВО), каде што го избирате и потоа ги следите упатствата на апликацијата. За рачно додавање на правосмукалката-робот, најдете го делот за Мали домашни апарати (Small Home Appliances) во ЛЕВИОТ таб и потоа одберете Правосмукалка-робот (Wi-Fi) (Robot Vacuum (Wi-Fi)). Најдете ја пребарувајќи удола по списокот на уреди (слика долу ДЕШНО).

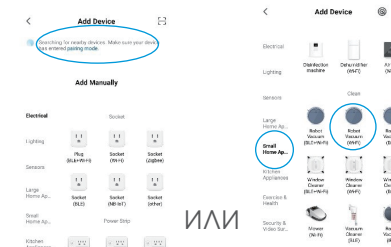

- Следете ги понатамошните упатства за да го завршите поврзувањето.

МК-22



# СЕКОЈДНЕВНО ОДРЖУВАЊЕ И СЕРВИС

## Одржување на кутијата за прав (чистење по потреба)

1. Вадење на кутијата за прав: Фатете ја кутијата со два прста и со другата рака стиснете го копчето за отпуштање, со цел да ја извадите кутијата.

Копче за отпуштање на кутијата за прав

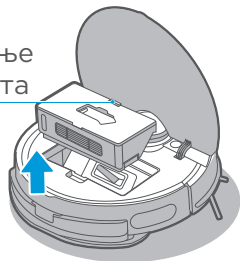

2. Отстранување на пращината: Отворете ја кутијата и отстранете ја правта од неа.

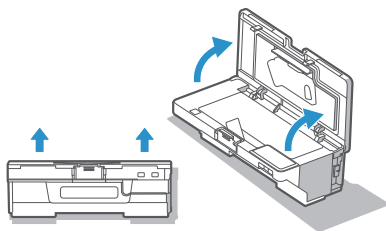

3. Извадете го склопот на филтерот според инструкциите на него.

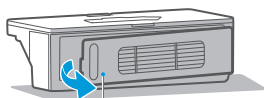

Склоп на филтерот

5. Искриштете ја пращината од отворот за собирање прав на кутијата.

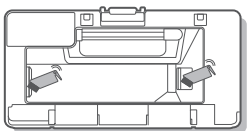

4. Искриштете ги кутијата за прав, склопот на филтерот и волната; по целосно чистење и сушење, повторно вратете ги и затворете го задниот капак, видете дали е поставен наместо; (Кутијата за прав и склопот на филтерот се мијат со вода).



МК-23

## Одржување на уредот за вибрационо чистење (се препорачува еднаш неделно)

1. Стиснете го копчето на резервоарот и повлечете го за да го извадите.

Резервоар за вода

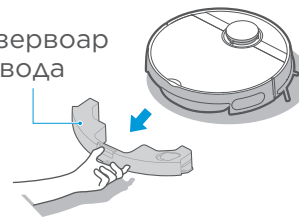

2. Кај вибрационен резервоар, имајте предвид дека подлогата не може да се извади, само отстранете ја крпата за бришење и исперете ја за следна употреба.

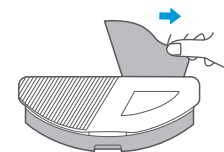

3. Од резервоарот повлечете го затвораот за да истече целата вода; избриштете ја површината со чиста крпа, не чистејќи го со вода самиот вибрационен резервоар.

4. Искриштете ја крпата.



3. Извадете го склопот на филтерот според инструкциите на него.

Влез/излез за вода

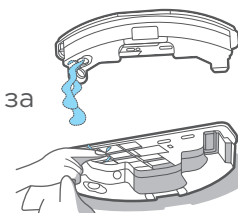

6. Редовно чистете ја мерицата за вода во согласност со упатствата за работа. Наполнете го резервоарот до линијата MAX, додадете 5g лимонска киселина да кисне 30 минути, потоа истурете ја водата и повторно искриштете со нова вода. Повторете ја горната постапка за поизвалкана мерица. При чистењето, резервоарот не смее да биде поврзан на струја.

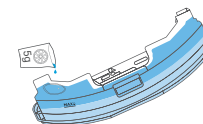

МК-24

## Алат за чистење

1. Алатот за чистење се наоѓа врз кутијата за прав.

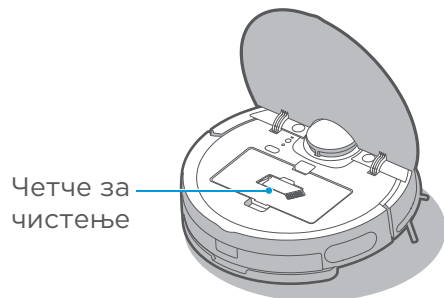

2. Користете го четчето за чистење вака:
  - ① Исечете ги влакната на ротирачката четка со сечилото.
  - ② Исчеткајте ги исечените влакна со четчето.

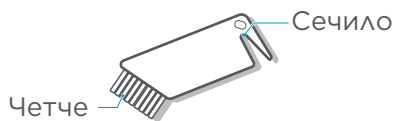

## Одржување на ротирачката четка (се препорачува еднаш неделно)

1. Превртете го главниот уред наопаку, држете ја раката на горниот засек од капакот на ротирачката четка, потоа притиснете надолу за да го извадите капакот и извлекете го, па подигнете ја десната страна од ротирачката четка за да ја извадите.

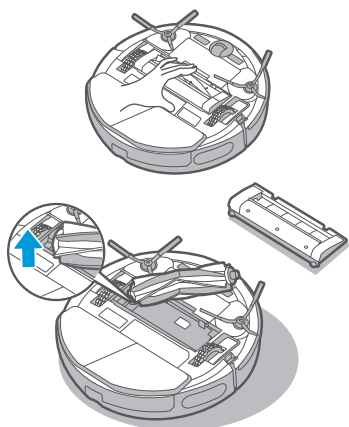

2. Со четчето за чистење или со мека крпа исчистете ги ротирачката четка и капакот.



3. Измијте ја ротирачката четка со вода и исушете ја.

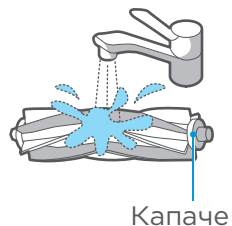

МК-25

4. По чистењето, турнете го капачето во телото на четката.
5. Вметнете го телото на четката во празнината, во насока како на илустрацијата.
6. Врз роботот, притиснете го и прицврстете го поклопецот на ротирачката четка.

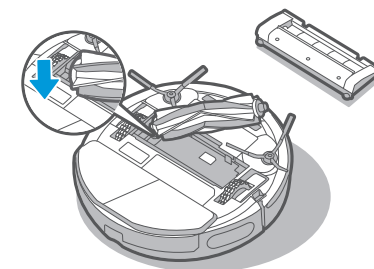

## Чистење на тркалцата (се препорачува еднаш неделно)

Вртете ги погонските тркалца напред-назад за да ги извадите туѓите материи. Исчистете ги со четчето или со мека крпа и извадете ги влакната, т.е. туѓите тела.

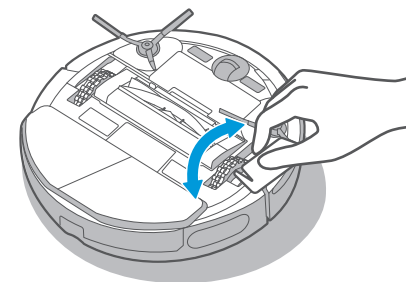

## Чистење на страничните четки (се препорачува еднаш неделно)

1. Извадете ги страничните четки.
2. Отстранете ја прашинаа залепена на страничните четки.

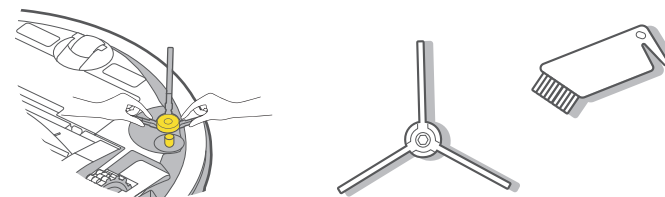

МК-26

## Чистење на сензорите и пружинските чипови (се препорачува еднаш неделно)

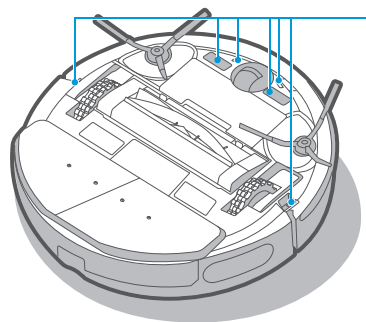

Лесно избришете го сензорот со мека сува крпа за да ја отстраните површинската прашина.

Со мека сува крпа, лесно избришете ги чиповите за да обезбедите нормално полнење.

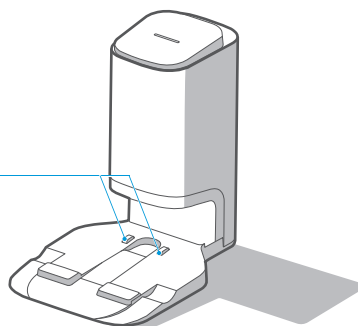

## Замена на вреќата за прав во станицата (се препорачува еднаш месечно)

Вадење на вреќата за прав

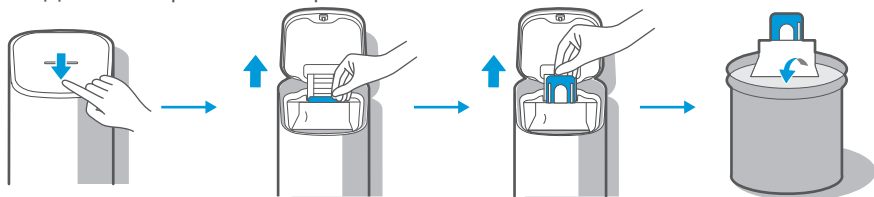

Бришење на филтерот

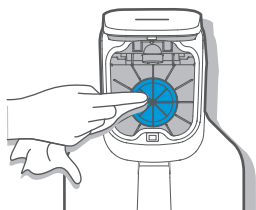

Ставање на вреќата за прав

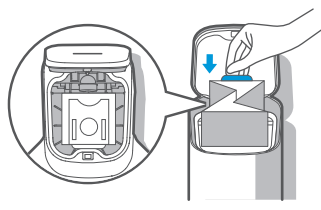

Затворете го горниот капак на станицата



МК-27

## Одржување на базата на станицата за собирачот на прашина (чистење по потреба)

Одвртете ги завртките за капакот на воздушните канали за да го извадите капакот

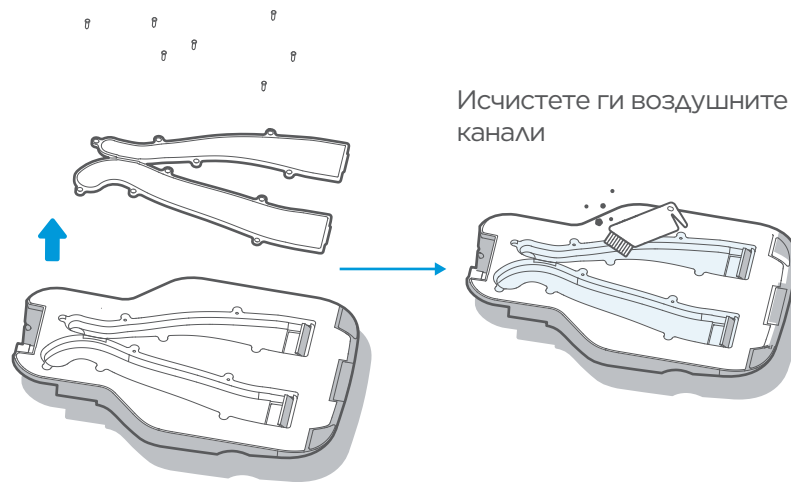

Исчистете ги воздушните канали

## РЕШЕНИЈА ЗА ГРЕШКИ НА ГЛАВНИОТ УРЕД И НЕГОВАТА АПЛИКАЦИЈА

Опис на грешката	Можни причини	Решение
Главниот уред не се полни.	1. Главниот уред нема контакт со чиповите за полнење.	1. Ставете го главниот уред 1m пред станицата за собирачот на прав и стиснете го копчето за враќање на полнење.
Главниот уред не се враќа на полнење.	1. Станицата за собирачот е неправилно поставена.	1. Види страна 12 во прирачникот.
Главниот уред е заглавен.	1. Главниот уред е заплеткан и заглавен од предмети на подот, како на пр., жици. 2. Страничните четки и ротирачката четка се заглавени, па роботот не може нормално да се движи. 3. Главниот уред заглавил на пречка.	1. Кренете ги жиците и другите предмети од подот. 2. Исчистете ги работите со кои се заглавени четките, па ставете го главниот уред на рамен под за да го активирате. 3. Расчистете го просторот или нагодете забранета површина (Prohibited area) кога ќе ги тргнете пречките.

МК-28

Опис на грешката	Можни причини	Решение
Главниот уред не го завршува чистењето, туку се враќа на полнење.	1. Главниот уред чувствува испразнета батерија.	1. Вратете го главниот уред да се полни.
Чистењето не е како што е програмирано.	1. Програмираните чистења се откажани. 2. Главниот уред е во режим DND (Do Not Disturb (Не вознемирувај)).	1. Програмирајте повторно. 2. Исклучете го режимот DND или нагодете го периодот на DND.
Главниот уред не работи.	1. Левото или десното тркалце не се движи.	1. Ставете го главниот уред на рамен под за да го активирате.
Главниот уред се враќа.	1. Заштитниот капак на модулот за навигација е заглавен. 2. Има пречки пред роботот. 3. Плочата на браникот е заглавена. 4. Сензорот против испуштање е покриен со прашина.	1. Допрете го заштитниот капак за да отстраните туѓи материи. 2. Расчистете ги пречките. 3. Допрете ја плочата за да отстраните туѓи материи. 4. Исчистете ја прашина од површината на леќата од сензорот против испуштање.
Главниот уред не емитува никакви звуци.	1. Звукот е исклучен или намален.	1. Зголемете ја јачината на звукот.
Роботот потсетува дека лозинката не е точна.	1. Лозинката на вашиот домашен Wi-Fi не е точна, па роботот не се поврзува на интернет.	1. Притиснете го и задржете го копчето за Wi-Fi додека не се огласи „бип“, а потоа внесете ја лозинката за поврзување на интернет.
Првиот чекор од поврзувањето со Wi-Fi трае предолго и веднаш покажува дека не се поврзува.	1. Не е поврзан Блутутот.	1. Ресетирајте го Блутутот (Bluetooth). 2. Рестартирајте го роботот. 3. Притиснете го и задржете го копчето Wi-Fi за да ја рестартирате мрежната конекција.
Вториот чекор од поврзувањето со Wi-Fi трае предолго и веднаш покажува дека не се поврзува.	1. Проверете дали мрежата е правилно поврзана. 2. Роботот е предалеку од рутерот и добива слаб сигнал. 3. Уредите кои пристапуваат преку рутерот се премногу. 4. Лозинката за Wi-Fi содржи посебни знаци, како на пр., празни места или интерпункциски знаци.	1. Повторно поврзете го роботот на Wi-Fi. 2. Ставете го роботот поблиску до рутерот додека се поврзува. 3. Користете ја пристапната точка (хотспот) на телефонот за да го поврзете роботот. Ако работи, намалете го бројот на корисници кои пристапуваат преку рутерот или зголемете го бројот на рутерот и обидете се пак. 4. Ресетирајте ја лозинката за Wi-Fi без да користите посебни знаци.

Опис на грешката	Можни причини	Решение
Третиот чекор од поврзувањето со Wi-Fi трае предолго и веднаш покажува дека не се поврзува.	1. Не успева да ја поврзе сметката. 2. Мрежниот сигнал е нестабилен.	1. Повторно најавете се на апликацијата. 2. Кога мрежниот сигнал е добар, долго притиснете го копчето Wi-Fi за да ја рестартирате конекцијата.
Апликацијата покажува изгубена конекција.	1. Вашиот мобилен телефон не е правилно поврзан со мрежата. 2. Вашиот рутер не работи нормално. 3. Вашиот роботски чистач не е вклучен. 4. Конфигурацијата за Wi-Fi на роботот е избришана. 5. Лозинката за Wi-Fi е изменета или мрежата е сменета.	1. Повторно поврзете го мобилниот на вашата мрежа. 2. Рестартирајте го рутерот. 3. Вклучете го роботскиот чистач. 4. Додадете нов апарат во апликацијата. 5. По стартувањето на роботот, ститиснете го копчето за спарување со мрежата и задржете го 3 секунди додека не се огласи „бип“. 6. Повторно додадете го роботот на вашиот мобилен телефон според упатствата за работа.
Функциите на апликацијата доцнат со реакција.	1. Мрежата е преоптоварена. 2. Вашиот мобилен телефон прима слаби Wi-Fi сигнали. 3. Пропусниот опсег на мрежата не е доволен.	1. Рестартирајте го рутерот и намалете го бројот на корисници кои имаат пристап до него. 2. Проверете ги поставките на вашиот мобилен телефон. 3. Зголемете го пропусниот опсег на мрежата.
Главниот уред не собира прашина автоматски откако ќе се врати во станицата.	1. Вреќата за прав е полна. 2. Горниот капак на станицата за собирачот на прав не е затворен. 3. Вреќата за прав не е вметната докрај.	1. Заменете ја со нова вреќа за прав, видете повеќе детали на страна 27. 2. Добро затворете го горниот капак 3. Вметнете ја вреќата за прав докрај.
По завршување со собирањето прашина, отпадот во кутијата за прав не се собира во станицата на собирачот.	1. Воздушните канали на станицата за собирање прашина се затнати со туѓи материи.	1. Исчистете ги воздушните канали на станицата за собирање прашина.
Отпадот истекува од главниот уред додека уредот работи.	1. Отворот за собирање прашина во кутијата за прав е заглавен од туѓи материи.	1. Исчистете ги туѓите материи од отворот за собирање прашина.

За повеќе решенија, видете ги потсетувањата за грешки во апликацијата

# BEZPEČNOSTNÉ POKYNY

## Upozornenia pre zariadenie

1. Deti vo veku osem rokov a viac, ako aj osoby so zníženými fyzickými, zmyslovými a duševnými schopnosťami alebo s nedostatkom vedomostí a skúseností môžu používať tento prístroj pod primeraným dohľadom alebo ak dostali príslušné pokyny týkajúce sa bezpečného používania prístroja a ak chápu riziká spojené s jeho používaním.  
Deti by sa nemali hrať so spotrebičom.  
Čistenie a údržbu nesmú vykonávať deti bez dozoru.
2. Pred čistením alebo údržbou spotrebiča je nutné vytiahnuť zástrčku zo zásuvky. Pred čistením alebo údržbou spotrebič vypnite.
3. Ak je napájací kábel poškodený, musí sa nahradiť špeciálnym káblom alebo zostavou, ktorú získate od výrobcu alebo jeho servisného zástupcu.
4. POZOR: Na účely dobíjania batérie používajte iba odnímateľnú dokovaciu stanicu dodávanú s týmto zariadením.  
Používajte iba s dokovacou stanicou BS2101.
5. Tento spotrebič obsahuje batérie, ktoré môžu vymeniť iba kvalifikovaní pracovníci.
6. Nepribližujte inteligentný robotický vysávač do blízkosti zdroja tepla, žiarenia alebo horiacich ohorkov cigariet. Je prísne zakázané vysávať nasledujúce predmety:

- 1) Všetky kvapaliny, ako je voda a rozpúšťadlá;
- 2) Vápno, cementový prach a ďalší stavebný prach a odpadky;
- 3) Predmety generujúce teplo, ako sú neuhasené uhlíky, ohorky cigariet;
- 4) Ostré úlomky, ako je sklo atď.;
- 5) Horľavé a výbušné predmety, ako je benzín a alkohol.
7. Pred použitím odstráňte zo zeme všetky krehké predmety (ako sú okuliare, lampy atď.), a predmety, ktoré sa môžu zamotať do bočnej kefy, valcová kefa a hnacie kolesá (ako sú drôty, závesy a ďalšie materiály, ktoré sa ľahko zamotávajú).
8. Pri používaní, čistení a údržbe robota venujte pozornosť svojim vlasom a vyhnite sa ich zamotaniu do koliesok alebo valčekových kief.
9. Nepoužívajte tento výrobok v nadmorskej výške nad 2000 m.



#### 10. Správna likvidácia tohto produktu.

Tento symbol znamená, že tento výrobok nesmie byť v krajinách EÚ vyhodený do bežného komunálneho odpadu.

Aby ste zabránili možnému poškodeniu životného prostredia alebo zdravia ľudí nekontrolovanou likvidáciou odpadu, odovzdajte ho zodpovedne na recykláciu, aby ste podporili trvale udržateľné opätovné využitie materiálnych zdrojov. Na odloženie použitého zariadenia využite príslušnú zberňu odpadu alebo kontaktujte predajcu, u ktorého ste výrobok kúpili. Môžu vziať tento výrobok na ekologicky bezpečnú recykláciu.

#### 11. Informácie o záruke

Výrobca poskytuje záruku v súlade s legislatívou vlastnej krajiny bydliska zákazníka, minimálne 2 roky, počnúc dátumom predaja spotrebiča koncovému používateľovi.

Záruka sa vzťahuje iba na chyby materiálu alebo spracovania.

Opravy v rámci záruky smie vykonávať iba autorizované servisné stredisko. Pri reklamacii v rámci záruky je potrebné predložiť originál nákupného dokladu (s dátumom nákupu).

Záruka sa nevzťahuje na prípady:

- Bežné opotrebenie
  - Nesprávne použitie, napr. preťažovanie spotrebiča, používanie neschváleného príslušenstva
  - Použitie sily, poškodenie spôsobené vonkajšími vplyvmi
- Škody spôsobené nedodržaním návodu na použitie, napr. pripojenie k nevhodnému sieťovému napájaniu alebo nedodržanie pokynov na inštaláciu
- Čiastočne alebo úplne demontované spotrebiče.

#### 12. WIFI: 2400-2483.5MHz, MAX. VÝKON: 20dBm, BLUETOOTH MAX. VÝKON: 10dBm

Aby boli splnené požiadavky na vystavenie vysokofrekvenčnému žiareniu, mala by sa medzi anténou tohto zariadenia a osobami počas prevádzky zariadenia udržiavať vzdialenosť 20 cm alebo viac. Aby bola zaistená zhoda, neodporúča sa približovať sa bližšie, než je táto vzdialenosť.

#### 13. LASEROVÝ PRODUKT TRIEDY 1 NEVIDITEĽNÉ LASEROVÉ ŽIARENIE (Poznámka: Laser je klasifikovaný ako Trieda 1 podľa IEC 60825-1:2014)

## Upozornenia pre dokovaciu stanicu







1. "DÔLEŽITÉ BEZPEČNOSTNÉ POKYNY - TIETO POKYNY USCHOVAJTE" a „NEBEZPEČENSTVO – ABY STE ZNÍŽILI NEBEZPEČENSTVO POŽIARU ALEBO ÚRAZU ELEKTRICKÝM PRÚDOM, STAROSTLIVO DODRŽUJTE TIETO POKYNY“.
2. Deti vo veku osem rokov a viac, ako aj osoby so zníženými fyzickými, zmyslovými a duševnými schopnosťami alebo s nedostatkom vedomostí a skúseností môžu používať tento prístroj pod primeraným dohľadom alebo ak dostali príslušné pokyny týkajúce sa bezpečného používania prístroja a ak chápu riziká spojené s jeho používaním.  
Deti by sa nemali hrať so spotrebičom.  
Čistenie a údržbu nesmú vykonávať deti bez dozoru.
3. Pred čistením alebo údržbou spotrebiča je nutné vytiahnuť zástrčku zo zásuvky. Pred čistením alebo údržbou spotrebič vypnite.
4. Ak je napájací kábel poškodený, musí sa nahradiť špeciálnym káblom alebo zostavou, ktorú získate od výrobcu alebo jeho servisného zástupcu.
5. Dokovacia základňa je použiteľná iba pre produkt RVCLS144AB. (Typ batérie: Li-ion, DC 14.4 V, 5200 mAh)  
Po návrate robotického vysávača na základňu, sa dokovacia základňa automaticky začne nabíjať.

6. Varovanie: Nabíjačka batérií (Dokovacia stanica) nie je určená na nabíjanie nenabíjajúcich batérií.
7. POZOR: Aby ste sa vyhli nebezpečenstvu spôsobenému neúmyselným resetovaním tepelnej poistky, nesmie sa tento spotrebič napájať cez externé spínacie zariadenie, ako je časový spínač, alebo pripojiť k obvodu, ktorý sa pravidelne zapína a vypína.

## Upozornenia pre batériu

1. Skôr než vyberiete batériu, musíte vypnúť spotrebič.
2. Prosíme vás, aby ste batériu nedemontovali sami.
3. Ak ju potrebujete vymeniť, obráťte sa na popredajné servisné stredisko.
4. Použitú batériu zlikvidujte v súlade s miestnymi zákonmi a predpismi.
5. Nerozoberajte, neotvárajte ani nerozrezávajújte batériu.
6. Nevystavujte batérie teplu alebo ohňu. Vyhnite sa skladovaniu na priamom slnku.
7. Neskratujte batériu.
8. Neskladujte batérie náhodne v škatuli alebo zásuvke, kde by sa mohli vzájomne skratovať alebo byť skratované inými kovovými predmetmi.
9. Nevystavujte batérie mechanickým otrasom.

10. V prípade úniku nedovoľte, aby sa kvapalina dostala do kontaktu s pokožkou alebo očami. Ak došlo ku kontaktu, umyte postihnuté miesto veľkým množstvom vody a vyhľadajte lekársku pomoc.

	[symbol IEC 60417-5957 ( 2004-12 )]	iba na použitie vnútri
	[symbol ISO 7000-0790 ( 2004-01 )]	prečítajte si návod na obsluhu
	[symbol IEC 60417-5031 ( 2002-10 )]	jednosmerný prúd
	miniatúrna poistková vložka s časovým oneskorením, kde X je symbol pre časovú/prúdovú charakteristiku, ako je uvedené v IEC 60127	
	[symbol IEC 60417-5032 ( 2002-10 )]	striedavý prúd
	[symbol IEC 60417-5172 ( 2003-02 )]	zariadenie triedy II

11. Nepoužívajte žiadnu inú nabíjačku než tú, ktorá je špeciálne určená na použitie s týmto zariadením.
12. Nepoužívajte žiadne batérie, ktoré nie sú určené na použitie s týmto zariadením.
13. V rámci zariadenia nemiešajte rôznu výrobu, kapacitu, veľkosť alebo typ.
14. Uchovávajte batérie mimo dosahu detí.
15. V prípade prehltnutia batérie okamžite vyhľadajte lekársku pomoc.
16. Batérie udržiavajte čisté a suché.
17. Nenechávajte batériu dlhší čas nabitú, keď sa nepoužíva.
18. Po dlhšom skladovaní môže byť nutné batérie niekoľkokrát nabiť a vybiť, aby sa dosiahol maximálny výkon.
19. Batérie podávajú svoj najlepší výkon, keď sa prevádzkujú pri normálnej izbovej teplote ( $20\text{ °C} \pm 5\text{ °C}$ ).
20. Uschovajte pôvodnú dokumentáciu k produktu na budúce použitie.
21. Batéria sa môže nenávratne poškodiť, ak je dlhší čas nedostatočne nabitá. Odporúča sa, aby bola batéria pred uskladnením dostatočne nabitá.



# TECHNICKÉ ÚDAJE

1. Model produktu: RVCLS144AB
2. Nabíjacie napätie: 16.9 V $\equiv$
3. Menovité napätie: 14.4 V $\equiv$
4. Menovitý výkon: 55 W
5. Model dokovacej stanice: BS2101
6. Vstup dokovacej stanice: 220-240V~, 50-60Hz, 765W
7. Výstup dokovacej stanice: 16.9V $\equiv$ , 2A
8. Model batérie: BP14452F
9. Menovité napätie batérie: 14.4 V $\equiv$
10. Kapacita batérie: 5200mAh, 74.88Wh
11. Limitné napätie nabíjania: 16.8V $\equiv$

# PREDSTAVENIE SPOTREBIČA

## Obsah balenia

### Usporiadanie vrchnej časti

Návod na použitie

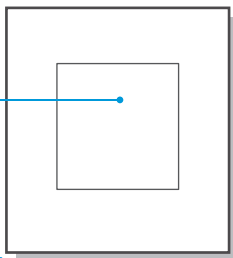

### Usporiadanie spodnej časti

Nabíjacia stanica

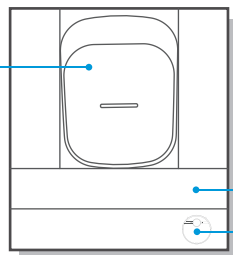

Schránka na príslušenstvo

Hlavná jednotka

SK-09

## Opis spotrebiča

### Pohľad na vysávač zhora (s neotvoreným krytom)

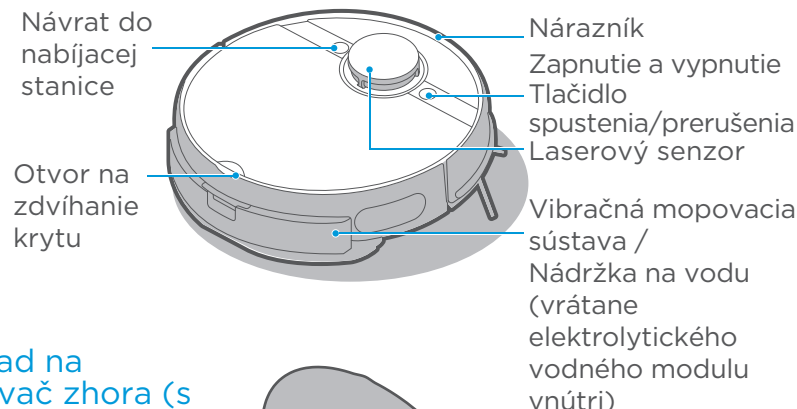

### Pohľad na vysávač zhora (s otvoreným krytom)

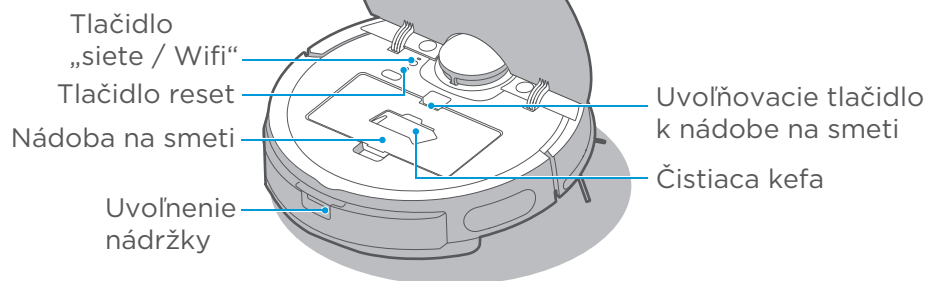

### Pohľad zospodu

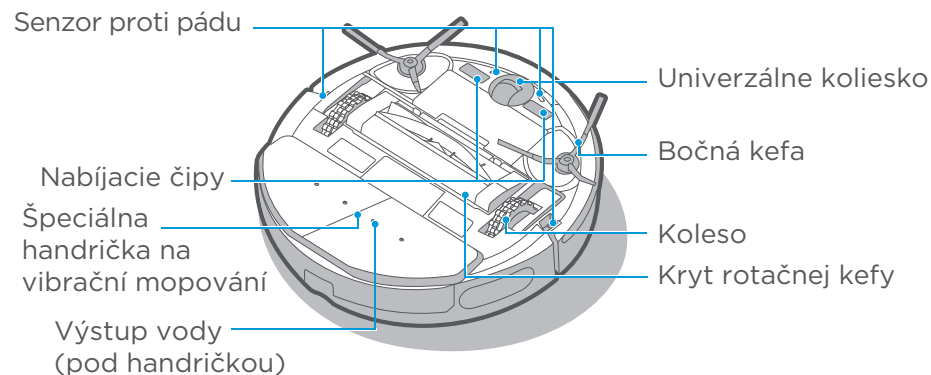

SK-10

## Vkladanie dielov do nabíjacej stanice

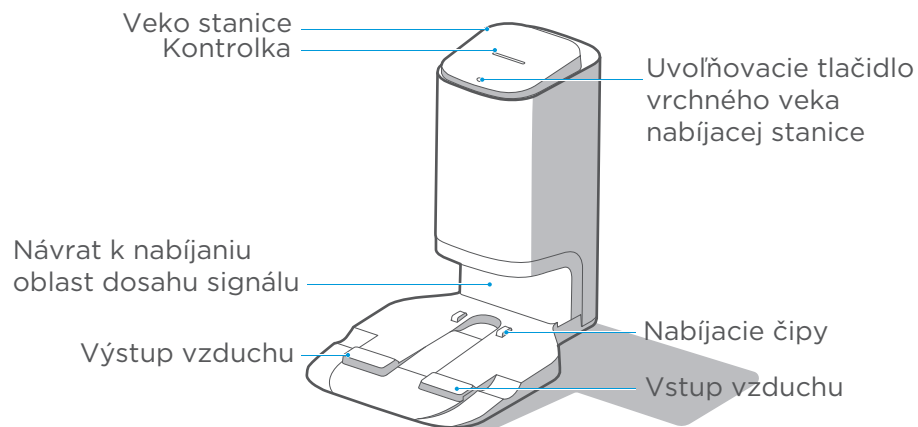

## Pohľad zospodu

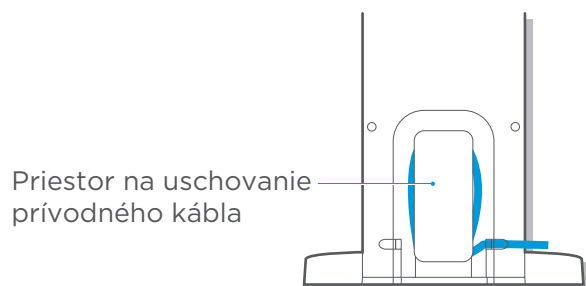
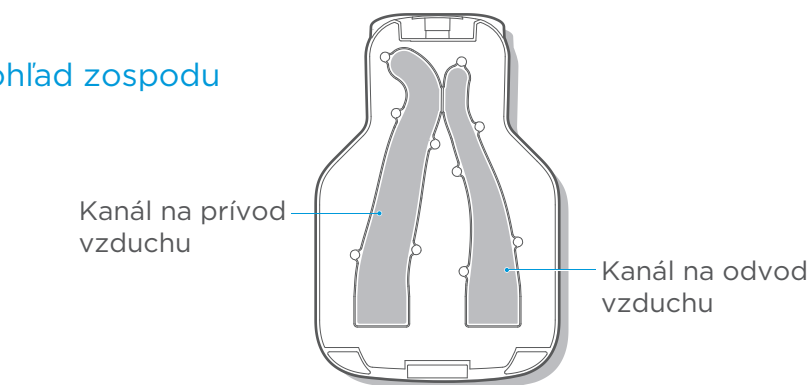

SK-11

## MONTÁŽ

### Umiestnenie nabíjacej stanice

1. Nabíjaciu stanicu postavte k stene výhradne na tvrdú podlahu.
2. Umiestnite nabíjaciu stanicu v oblasti pokrytej signálom Wi-Fi a zaistite tým stabilné sieťové pripojenie hlavnej jednotky a dobrú funkčnosť jej aplikácie.

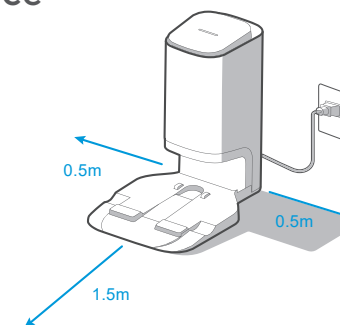

### ! Upozornenie

1. Nevystavujte priamemu slnku.

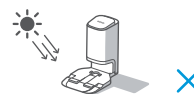

2. Nezakrývajte oblasť vysielania signálu nabíjacej stanice nálepkami alebo inými predmetmi.

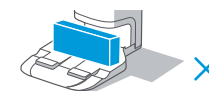

3. Neumiestňujte nabíjaciu stanicu na koberce alebo iné mäkké povrchy.

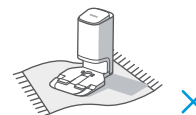

4. Zaistite, aby oblasť na nabíjanie bola vždy suchá.



5. Uložte napájací kábel.

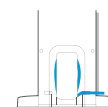

6. Ak sú v miestnosti ďalšie nabíjacie stanice vysávača, pred použitím ich odpojte od elektriny a uschovajte.



7. Udržujte nabíjacie plochy na nabíjacej stanici suché a čisté a pravidelne ich čistite a utierajte čistou a mäkkou handričkou.



SK-12

## Na zostavenie vibračného mopu použite návod

1. Stlačte tlačidlo na nádržke a vyberte ju.

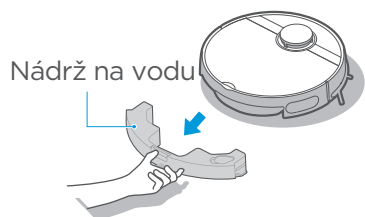

2. Odstráňte gumovú zátku a naplňte nádržku vodou až po rysku MAX.



3. Pripnite špeciálnu handričku na vibračné mopovanie k spodnej časti vibračnej mopovacej sústavy tak, že ju zarovnáte pozdĺž stredového švu; na jej vyčistenie/výmenu ju stačí len zlúpnúť.

Špeciálna handrička na vibračné mopovanie

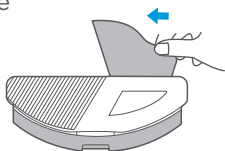

4. Vložte vibračnú mopovaciu sústavu do hlavnej jednotky, kým nezačujete cvaknutie.

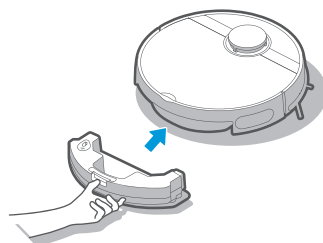

3. Funkciu vytierania nepoužívajte na koberci.

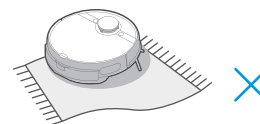

4. Neplňte nádrž horúcou vodou, aby nedošlo k jej skresleniu pri vysokej teplote.



5. Udržujte terminál suchý a čistý, než doň vsuniete vibračnú mopovaciu sústavu.



6. Prietok vody nastavte pomocou aplikácie v mobilnom telefóne.

Rýchlosť prietoku vody



## Montáž bočných kef

1. Zachovajte farbu bočnej kefy rovnakú ako je farba stĺpika. Zatlačte bočnú kefu dole, až kým sa nezaklapne na miesto.

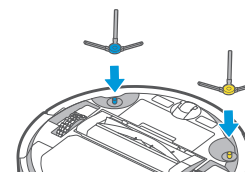

2. Na odstránenie bočnej kefy otočte robot hore nohami a uchopte bočnú kefu za jej pogumovanú nôžku (dávajte pozor, aby ste neťahali chuchvalce vlasov z bočnej kefy príliš veľkou silou) oboma rukami, aby ste ju vytiahli.

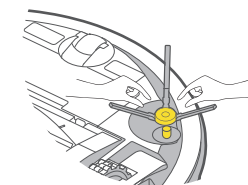

## ⚠ Upozornenie

1. Naplňte nádrž čistou kohútikovou vodou namiesto inak čistenej alebo upravenej vody.
2. Nepridávajte do vody v žiadnom prípade žiadne čistiace prostriedky ani dezinfekčné prostriedky, oleje ap.



## Nabíjanie robotického vysávača

Pred prvým použitím položte robot blízko stanice a uistite sa, že je robot v nabíjacom stave prvého použitia, a potom robot zapnite. Pri ďalších použitíach dôjde robot k nabíjacej stanici automaticky po dokončení upratovania.

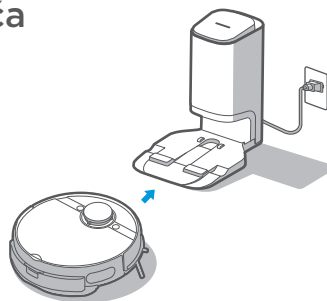

## Pokyny pred prvým použitím

1. Pred spustením uprite drobné predmety z podlahy a odstráňte labilné, krehké, cenné a prípadne nebezpečné predmety.

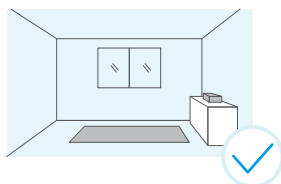

2. Na vytvorenie prekážky pre robot použite vhodné predmety alebo vytvorte virtuálnu stenu v aplikácii.

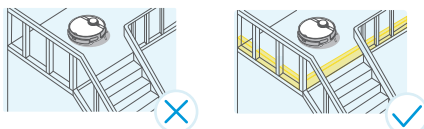

3. Ak potrebujete označiť miesto na mape, ktoré nechcete, nemôžete alebo nepotrebujete upratať, môžete do mapy cez aplikáciu vložiť zakázanú zónu alebo virtuálnu stenu/virtuálne steny. Týmto zabránite vysávaču vstup do priestoru.

## ⚠ Upozornenie

Ak vysávač nie je možné nabiť, skontrolujte, či nie sú nabíjacie plochy v spodnej časti vysávača blokované bočnými kefami. Ak áno, otočte kefou tak, aby ste nabíjajúcu plochu uvoľnili.

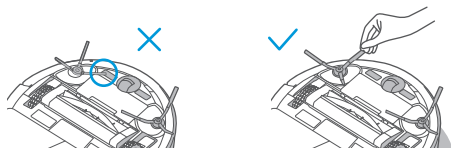

# PREVÁDZKA SPOTREBIČA

## Metódy zapnutia

1. Hneď ako vysávač umiestnite do nabíjacej stanice na nabíjanie, automaticky sa zapne (odporúčané).
2. Dlhú stlačte „“ na 3 sekundy, kontrolka sa rozbliká, vysávač vydá zvuk a kontrolka zostane svietiť, čo znamená, že vysávač je zapnutý.



## Začiatok upratovania

1. V pohotovostnom režime krátko stlačte „“ na 1 sekundu, čo prebudí vysávač a začne upratovať;
2. Ak chcete vytrieť podlahu mopom, vyžaduje sa potvrdenie, že je vibračná mopovacia sústava umiestnená správne.

## Pozastavenie upratovania

Počas upratovania krátko stlačte „“ na 1 sekundu, vysávač sa zastaví a prejde do pohotovostného režimu.



## Návrat k nabíjaniu

1. Hneď ako sa vysávač po dokončení upratovania vráti do stanice, kontrolka návratu do stanice svieti na červeno; Hneď ako sa vysávač do stanice vráti pre nízky stav batérie, aby sa dobil, kontrolka návratu do stanice bliká.
2. ① V pohotovostnom režime krátko stlačte „“ na 1 sekundu a vysávač sa vráti do nabíjacej stanice.  
② Počas upratovania krátko stlačte „“ na 1 sekundu, vysávač sa zastaví; potom stlačte tlačidlo „“ na 1 sekundu a vysávač sa vráti do stanice na nabíjanie.
3. V prípade zvláštnych podmienok (ako je vybitá batéria, zaseknutý vysávač atď.) sa vysávač do stanice automaticky vrátiť nemusí a nenabije sa. V takom prípade umiestnite, prosím, vysávač do nabíjacej stanice ručne.

## Riešenie problémov

Pri výskyte chyby vysávača, kontrolka napájania rýchlo bliká. Chybu odstráňte krátkym stlačením tlačidla „“ na 1 sekundu.

## Pripojenie robota k stanici

1. Rýchle pripojenie: Keď je robot vo vypnutom stave, stlačte dlho „“ na 3 sekundy. Spojenie sa automaticky dokončí, keď robot zapnete. Zvuk „Di-du“ znamená, že bolo spojenie úspešné.
2. Manuálne pripojenie: Keď je robot v zapnutom stave, dlho stlačte zároveň „“ a „“ na 3 sekundy. Ak je spojenie úspešné, začujete zvuk „Di-du“ a kontrolka stanice trikrát blikne.

## Vypnutie spotrebiča

1. Dlho stlačte tlačidlo „“ na 3 sekundy, kontrolka napájania začne blikáť.
2. Vysávač vydá zvuk, kontrolka napájania nesvieti, čo znamená, že je vysávač vypnutý.

## Upozornenie

1. Ak nie je možné začať upratovanie pre nízky stav batérie, vysávač pred upratovaním nabite.
2. Vysávač sa počas upratovania automaticky vráti do stanice nabiť v prípade slabšej batérie. Po úplnom nabití sa vráti späť k upratovaniu z miesta prerušenia, aby upratovanie dokončil.



3. Počas nabíjania kontrolka napájania pomaly bliká a trvalo sa rozsvieti až po dokončení nabíjania.
4. Vysávač prejde do režimu spánku po 10 minútach neaktivity, z pohotovostného režimu vysávač prebudíte stlačením ľubovoľného tlačidla na vysávači.



5. Ak sa vysávač nachádza v nabíjacej stanici, nie je možné ho vypnúť. Ak ho potrebujete vypnúť, presuňte ho do priestoru mimo nabíjacej stanici.

## Spôsoby vyprázdňovania nádoby na odpad

### 1. Nastavenie častosti a frekvencie vyprázdňovania:

Nastavenie automatického vyprázdňovania nádoby na odpad sa môže upravovať cez aplikáciu ConnectLife Robot. Dĺžka zberu sa môže nastaviť v rozmedzí 6 až 14 sekúnd. Frekvencia samočistenia sa môže nastaviť v upratovacích cykloch po 1, 3 alebo 5 úspešne dokončených upratovaniach.

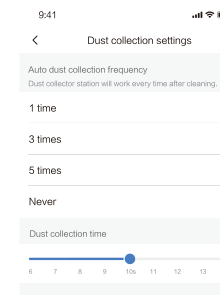

### 2. Automatické vyprázdňovanie:

Proces vyprázdňovania sa spustí automaticky po úspešnom dokončení naplánovaného upratovania a návratu vysávača do nabíjacej stanice.

### 3. Ručné vyprázdňovanie:

Po úspešnom dokončení upratovania sa môže vysávač poslať do nabíjacej stanice ručne. Proces vyprázdňovania sa spustí automaticky po návrate vysávača do nabíjacej stanice.

### 4. Vyprázdnenie nádoby na smeti cez aplikáciu:

Po návrate vysávača do nabíjacej stanice môžete cez ikonu v aplikácii „Vyprázdnenie nádoby na odpad“ spustiť proces vyprázdňovania.

**Poznámka:** Nabíjacia stanica pri procese vyprázdňovania výrazne zvýši svoj výkon a je hlučnejšia než v bežnom režime.

## Kontrolky stavu hlavnej jednotky

Kontrolky	Stav	Riešenie
Kontrolka pohotovostného režimu trvalo svieti.	Vysávač je v pohotovostnom režime alebo upratuje a po dokončení upratovania sa vráti k nabíjaniu.	/
Kontrolka pohotovostného režimu nesvieti.	Vysávač je v režime spánku alebo je vypnutý.	/
Kontrolka pohotovostného režimu rýchlo bliká.	Robot nefunguje, ako má.	Pozrite riešenie problémov (Strana 16) pre riešenie porúch.
Kontrolka pohotovostného režimu pomaly bliká.	Vysávač sa nabíja.	/
Kontrolka návratu k nabíjaniu trvalo svieti.	Po dokončení upratovania sa vysávač vráti k nabíjaniu.	/
Kontrolka návratu k nabíjaniu bliká.	Vysávač sa vracia k nabíjaniu z dôvodu nízkeho stavu batérie.	/
Kontrolka návratu k nabíjaniu nesvieti.	Vysávač je v pohotovostnom režime/upratuje/sa nabíja.	/
Kontrolka wifi je vypnutá.	Vysávač nie je spárovaný so sieťou alebo je odpojený od siete.	/
Kontrolka wifi pomaly bliká.	Vysávač čaká na spárovanie so sieťou.	/
Kontrolka wifi rýchlo bliká.	Prebieha prenos dát.	/
Kontrolka wifi trvalo svieti.	Robot ukazuje normálne spojenie so sieťou.	/
Kontrolka vodnej elektrolýzy je zapnutá.	Elektrolytický vodný modul je v prevádzke.	/
Kontrolka vodnej elektrolýzy je vypnutá.	Elektrolytický vodný modul sa nedá zapnúť.	/

## Kontrolky stavu nabíjacej stanice

Kontrolky	Stav	Riešenie
Nesvietia	Nabíjacia stanica nie je zapojená do električky.	/
	Nabíjacia stanica je v pohotovostnom režime.	/
Biela kontrolka trvalo svieti.	Nabíjacia stanica bola nejaký čas zapnutá.	/
	Vysávač sa vracia do stanice, hneď ako dorazí do stanice, automaticky sa spustí režim samočistenia.	/
	Nabíjacia stanica zbiera prach.	/
Červená kontrolka trvalo svieti.	Vrecúško na smeti je plné.	Vymeňte plné vrecúško za nové.
Červená kontrolka bliká.	Vrecúško na smeti nie je na svojom mieste alebo na nabíjacej stanici nie je pevne zaklapnutý vrchný kryt.	Vložte vrecúško na smeti a pevne uzavrite vrchný kryt.

## POUŽÍVANIE APLIKÁCIE

### POZNÁMKA:

Ak sa zmení názov alebo heslo vašej domácej Wi-Fi, budete musieť znovu nadviazať spojenie s robotickým vysávačom.

- Aplikácia podporuje iOS 9.0 a vyšší, Android 6.0 a vyššie verzie telefónneho systému, ale zariadenie Pad nie je akceptované. Všeobecne je možné verziu systému telefónu skontrolovať kliknutím na „Nastavenie - O mobilnom telefóne“ v mobilnom telefóne.
- Tento model nepodporuje smerovač so šifrovaním WEP.
- Konfigurácia vysávača na prístup k sieti vyžaduje sieť Wi-Fi s frekvenčným rozsahom 2,4 GHz, frekvenčný rozsah 5 GHz nie je aktuálne kompatibilný.
- Nekonfigurujte prístup k sieti v stave nabíjania.
- Wi-Fi je povinná na konfiguráciu prístupu k sieti vysávača. Hneď ako je prístup k sieti úspešne nakonfigurovaný, je možné aplikáciu prevádzkovať v prostredí siete Wi-Fi/2G/3G/4G a čistič je možné ovládať na diaľku.
- Ak sa zmení vaše domáce Wi-Fi heslo, vysávač sa zobrazí off-line.

7. Ak ostatní chcú používať aplikáciu na ovládanie rovnakého prístroja, musí ich do aplikácie pozvať vlastníka zdieľaním zariadenia s účtom nového používateľa (za podmienky, že si pozvaný stiahol aplikáciu a zaregistroval účet).
8. Zariadenie sa odstráni zo zoznamu zariadení bývalého vlastníka zariadenia, ak nový vlastník účtu zariadenie úspešne pripojí.
9. Hneď ako je robot úspešne nakonfigurovaný na prístup k sieti, nasledujúce operácie povedú k vymazaniu nastavenia Wi-Fi a vyžaduje sa konfigurácia sekundárneho prístupu k sieti; pomocou dlhého stlačenia tlačidla konfigurácie prístupu k sieti na zariadení na 3 sekundy a po tom, čo začujete zvuk tikania, sa všetky informácie Wi-Fi vymažú.

## SPÁROVANIE ROBOT A APLIKÁCIU PRE MOBILNÝ TELEFÓN

1. Uistite sa, že je mobilný telefón pripojený k vašej domácej Wi-Fi. Vyplňte si heslo zo svojej Wi-Fi.
2. Stiahnite si aplikáciu ConnectLife Robot a zaregistrujte svoj robot v dvoch krokoch:
  - a) Naskenujte QR kód alebo vyhľadajte ConnectLife Robot APP v obchode Apple App Store (<https://www.apple.com/app-store/>) alebo v obchode Google Play (<https://play.google.com/store/apps>) a stiahnite ju.



Google Play Store



Apple store

- b) Otvorte aplikáciu, zaregistrujte sa a vytvorte si svoj osobný účet podľa pokynov na displeji.

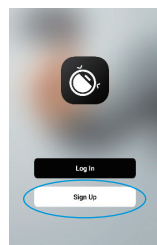

3. Pridajte svoj robot do svojej aplikácie z dostupných zariadení stlačením „Pridať zariadenie“ alebo symbolu „+“.

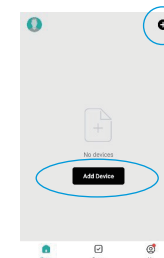

4. Ak má váš telefón Bluetooth ON, zariadenie sa vám môže objaviť v hornej časti obrazovky (vľavo dole obrázok), kde ho vyberiete a postupujte podľa pokynov v APP. V prípade ručného pridávania robota nájdite Small Home Appliances na karte VĽAVO a potom vyberte Robot Vacuum (Wi-Fi). Nájdite ho posunutím možných zariadení nadol (dolný PRAVÝ obrázok).

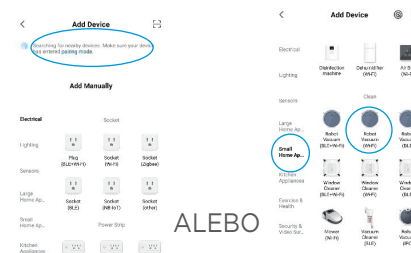

5. Na dokončenie tohto spárovania postupujte podľa ďalších pokynov.

# KAŽDODENNÁ ÚDRŽBA A SERVIS

## Údržba nádoby na prach (čistenie podľa potreby)

1. Vybratie nádoby na odpad z vysávača: Uchopte nádobu na smeti dvoma prstami tak, aby ste zároveň uvoľnili zámku a nádobu vyberte ťahom nahor.

Tlačidlo uvoľnenia nádoby

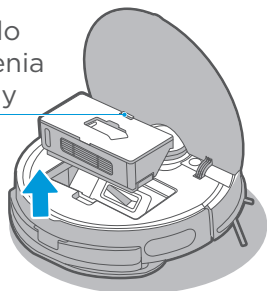

2. Vysypanie prachu: otvorte nádobku na prach a vysypte prach z nádoby.

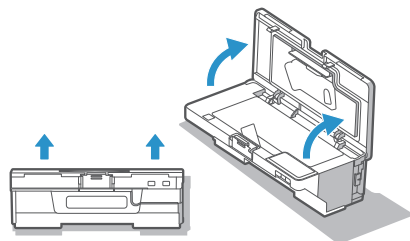

3. Odstráňte sústavu filtrov podľa písomných pokynov na sústave filtrov.

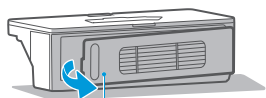

Umiestnenie filtrov

4. Vyčistite nádobku na prach, sústavu filtrov a výplň filtra; až budú celkom čisté a suché, vráťte ich na miesto, uzavrite zadný kryt a skontrolujte, či je všetko na svojom mieste; (Tak nádobka na prach, ako aj sústava filtrov sú umývateľné vodou).

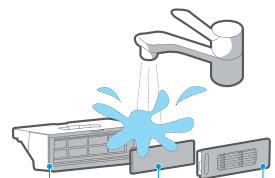

Nádobka na prach    Výplň filtra    Sústava filtrov



Sušenie na vzduchu

5. Očistite prach z otvoru na zber prachu na nádoby na prach.

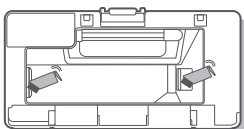

## Údržba vibračnej mopovacej sústavy (odporúčame čistiť každý týždeň)

1. Stlačte tlačidlo na nádržke a vyberte ju.

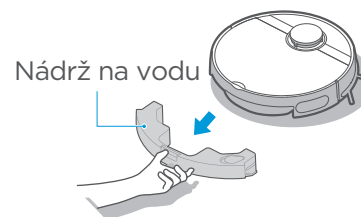

Nádrž na vodu

2. Pri vibračnej nádržke zohľadnite, prosím, že podložku nie je možné odstrániť, zložte iba mopovaciu handričku a pred ďalším použitím ju umyte.

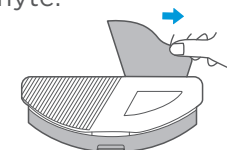

3. Vytiahnite zátku pre vstup/výstup vody z nádržky, aby ste vyliali z nádržky všetku vodu; utrite povrch nádržky kúsok čistej handričky, vibračnú nádržku vodou nečistite.

Vstup/výstup na vodu

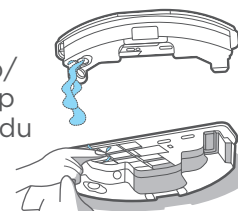

4. Vyčistite handričku.



5. Osušte vibračnú mopovaciu sústavu a špeciálnu handričku na vibračné mopovanie.

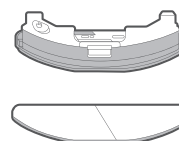

6. Pravidelne čistite od vodného kameňa podľa návodu. Naplňte nádrž vodou až po rysku MAX. Do vody pridajte 5 g kyseliny citrónovej a 30 minút nechajte pôsobiť. Vodu vylejte a do nádržky napustite čistou vodu. Podľa potreby postup opakujte. Počas čistenia nikdy nemajte nádrž pod el. prúdom.

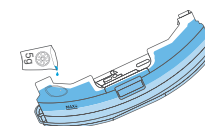



## Čistiace náčinie

1. Čistiace náčinie je umiestnené nad nádobkou na prach.

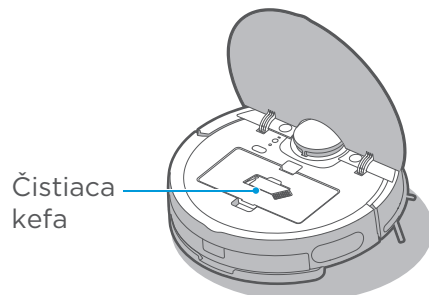

2. Použite túto metódu čistenia kefy:
  - ① Vlasy namotané na kefu najprv nastrihnite pomocou priloženej žiletky na čistiacej kefe;
  - ② Vlasy z kefy odstráňte pomocou kefy alebo rukou.

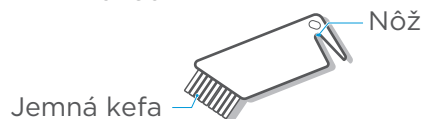

## Údržba valcovej kefy (odporúča sa vykonávať aspoň 1× týždenne)

1. Otočte hlavnú jednotku dnom nahor, držte jednou rukou vrchný zárez krytu valcovej kefy, potom pritlačte smerom dole, aby ste mohli kryt odobrať a vytiahnuť ho, a zdvihnite pravú stranu valcovej kefy, aby ste ju vybrali.

2. Očistite valcovú kefu a jej kryt pomocou čistiacej kefy alebo jemnej handričky.

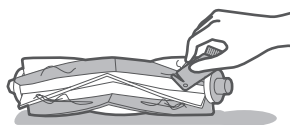

3. Umyte valcovú kefu vodou a osušte ju.

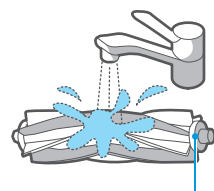

SK-25

4. Po dokončení upratovania vsuňte koncový kryt späť do tela kefy.
5. Vložte telo kefy do priestoru na kefu v smere, ako je na obrázku.
6. Vsuňte a zacvaknite kryt valcovej kefy do robota.

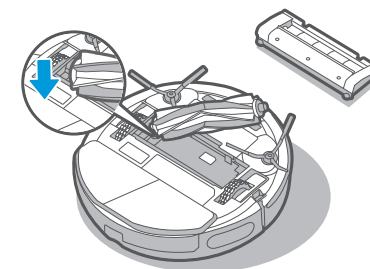

## Údržba kolies (odporúča sa vykonávať aspoň 1× týždenne)

Hnacím kolesom otáčajte dopredu a dozadu, aby ste z neho odstránili cudzie predmety. Očistite ich pomocou čistiaceho náčinia alebo jemnej handričky a odstráňte vlasy a cudzie telieska.

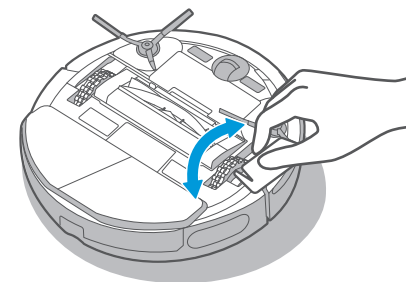

## Údržba bočných kief (odporúča sa vykonávať aspoň 1× týždenne)

1. Vyberte bočné kefy.
2. Odstráňte prach prilepený k bočným kefám.

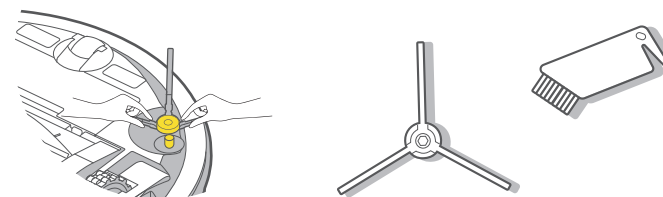

SK-26

## Čistenie senzora a pružinových čipov (odporúčame čistiť každý týždeň)

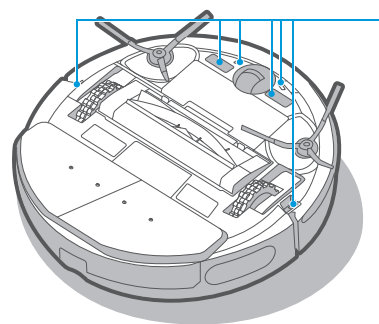

Jemne utrite senzor pomocou jemnej handričky, aby ste odstránili prach na jeho povrchu.

Jemne utrite nabíjacie čipy pomocou jemnej suchej handričky, aby ste zaistili normálne nabíjanie.

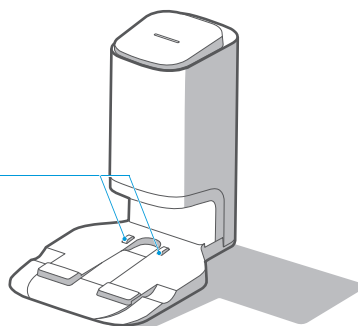

## Výmena vrecúška na prach od nabíjacej stanice (odporúčame meniť raz mesačne)

Vybratie vrecúška na prach

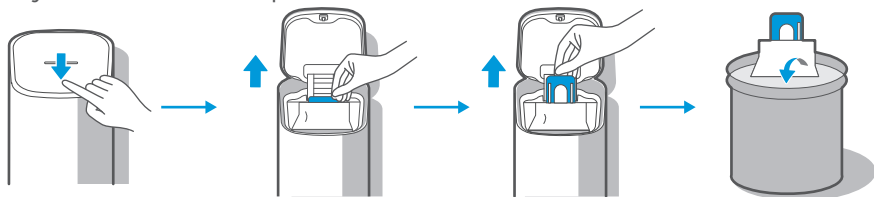

Utieranie filtračného sita

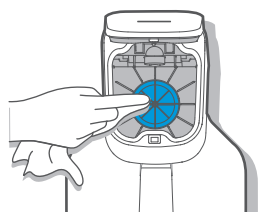

Vloženie vrecúška na prach

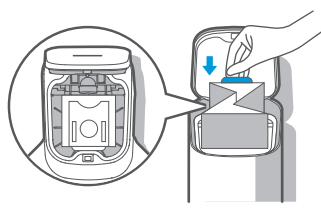

Zavrite vrchný kryt nabíjacej stanice



SK-27

## Údržba základne nabíjacej stanice (podľa potreby)

Odskrutkujte skrutky vzduchového kanálka, aby ste odstránili kryt

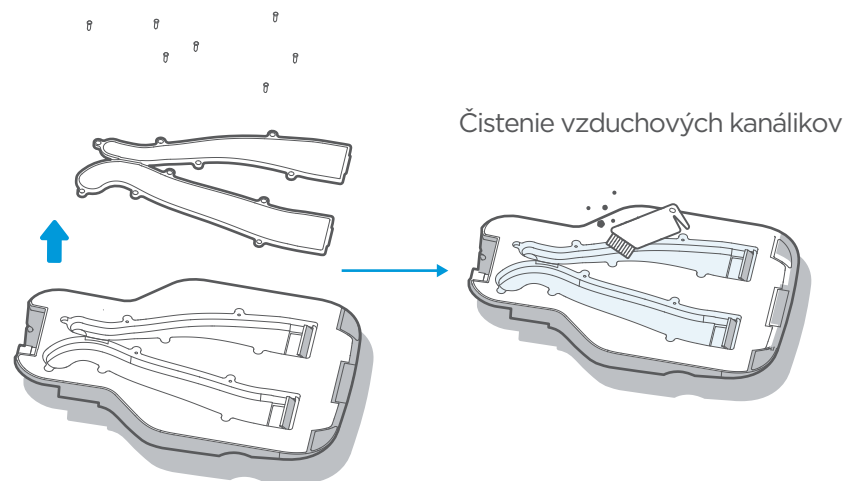

Čistenie vzduchových kanálikov

## RIEŠENIE PORÚCH HLAVNEJ JEDNOTKY A JEJ APLIKÁCIA

Problém	Možná príčina	Riešenie
Robotický vysávač sa nenabíja.	1. Nabíjacie plochy vysávača a dobíjacej stanice nie sú v úplnom kontakte.	1. Umiestnite vysávač 1 m pred stanicu a stlačte tlačidlo na návrat do nabíjacej stanice.
Robotický vysávač sa nevracia do nabíjacej stanice.	1. Nabíjacia stanica nie je správne umiestnená.	1. Pozrite str. 12 v manuáli.
Hlavná jednotka zaseknutá.	1. Hlavná jednotka sa zamotala a je zaseknutá kvôli predmetom na zemi, ako sú drôty. 2. Bočné kefy a valcová kefa sa zasekli a robot sa nemôže normálne pohybovať. 3. Podvozok hlavnej jednotky sa zasekol kvôli prekážkam.	1. Upracte rozhádzané káble a ďalšie predmety na podlahe. 2. Upracte pohádzané predmety, pri ktorých sa valcová kefa/bočné kefy zasekli, a umiestnite hlavnú jednotku na rovnú podlahu, aby ste ju mohli spustiť. 3. Upracte dotknutý priestor alebo vytvorte zakázanú oblasť po uprataní prekážok.

SK-28

Problém	Možná příčina	Riešenie
Robotický vysávač nedokončil upratovanie priestoru, ale vracia sa k nabíjaniu.	1. Hlavná jednotka zaznamenala nízku úroveň batérie.	1. Umiestnite robotický vysávač do nabíjacej stanice.
Upratovanie nie je podľa plánu.	1. Plán upratovania bol zrušený. 2. Hlavná jednotka je v režime DND (Nerušit).	1. Znovu naplánovať. 2. Vypnite režim DND alebo upravte časový rámec DND.
Vysávač nepracuje.	1. Ľavé alebo pravé koleso nie je na podlahe.	1. Položte hlavnú jednotku na rovný povrch, aby ste ju mohli spustiť.
Hlavná jednotka cúva.	1. Ochranný kryt navigačného modulu je zaseknutý. 2. Pred robotom sú prekážky. 3. Nárazník je zaseknutý. 4. Senzor proti spadnutiu je pokrytý prachom.	1. Poklepte na ochranný kryt, aby ste odstránili cudzie telieska. 2. Odpracte prekážky pred robotom. 3. Poklepte na nárazník, aby ste odstránili cudzie telieska. 4. Očistite prach z povrchu šošovky senzora proti spadnutiu.
Vysávač nevydáva žiadne zvuky.	1. V aplikácii bolo nastavené stlmenie alebo stíšenie.	1. Nastavte hlasitosť v aplikácii.
Robot upozorňuje, že heslo nie je správne.	1. Heslo k vašej domácej sieti Wi-Fi nie je správne, a robot sa preto nemôže pripojiť na internet.	1. Dlhو stlačte tlačidlo Wi-Fi, kým nezačujete pípnutie, a potom zadajte heslo na pripojenie na internet.
Prvý krok pripojenia k Wi-Fi trvá príliš dlho a automaticky ukazuje, že sa pripojenie nepodarilo.	1. Pripojenie k Bluetooth sa nepodarilo.	1. Resetujte Bluetooth. 2. Znovu zapnite robot. 3. Dlhо stlačte tlačidlo Wi-Fi na reštartovanie pripojenia k sieti.
Druhý krok pripojenia k Wi-Fi trvá príliš dlho a automaticky ukazuje, že sa pripojenie nepodarilo.	1. Skontrolujte, či je sieť správne pripojená. 2. Robot je príliš ďaleko od routera a dostáva slabý signál. 3. Zariadenia pripojené k routeru sú nad limitom. 4. Wi-Fi heslo obsahuje zvláštne znaky, ako sú medzery alebo interpunkcie.	1. Znovu robot pripojte k Wi-Fi. 2. Počas pripájania položte robot bližšie k routeru. 3. Použite hotspot svojho telefónu na pripojenie robota. Ak to bude fungovať, znížte, prosím, počet používateľov pripojených k routeru alebo navýšte kapacitu routera a skúste to znovu. 4. Resetujte svoje heslo na Wi-Fi a vyhnite sa používaniu zvláštnych znakov.

Problém	Možná příčina	Riešenie
Tretí krok pripojenia k Wi-Fi trvá príliš dlho a zariadenie ukazuje, že sa pripojenie nepodarilo.	1. Nepodarilo sa prepojiť účet. 2. Sieťový signál je nestabilný.	1. Znovu sa prihláste do aplikácie. 2. Keď je sieťový signál dobrý, stlačte dlhо tlačidlo Wi-Fi, aby ste spojenie reštartovali.
Aplikácia ukazuje stratu spojenia.	1. Váš mobilný telefón nie je správne pripojený k sieti. 2. Váš router nefunguje správne. 3. Váš robotický vysávač nie je zapnutý. 4. Wi-Fi konfigurácia robota je vymazaná. 5. Heslo na Wi-Fi je iné alebo sa zmenila sieť.	1. Znovu pripojte mobilný telefón k svojej sieti. 2. Reštartujte router. 3. Zapnite tlačidlo zapnutia robotického vysávača. 4. Pridajte nové zariadenie do aplikácie. 5. Keď sa robot zapne, dlhо tlačte (3 sekundy) tlačidlo na spárovanie so sieťou, kým nezačujete pípnutie. 6. Znovu pridajte robot podľa prevádzkových pokynov v mobilnom telefóne.
Chod aplikácie reaguje s oneskorením.	1. Sieť je preťažená. 2. Váš mobilný telefón má slabý signál Wi-Fi. 3. Šírka pásma siete nie je dostatočná.	1. Reštartujte router a znížte počet používateľov, ktorí k nemu majú prístup. 2. Skontrolujte nastavenie svojho telefónu. 3. Zvýšte šírku pásma siete.
Hlavná jednotka nezbera automaticky prach po tom, čo sa vráti k nabíjacej stanici.	1. Vrecúško na smeti je plné. 2. Vrchný kryt nabíjacej stanice nie je zatvorený. 3. Vrecúško na prach nie je vložené až do konca.	1. Nahradte ho novým vrecúškom, pozrite ďalšie detaily na str. 27. 2. Pevne zavrite vrchný kryt 3. Zasuňte vrecúško na prach až do konca.
Po dokončení vysávania sa odpad v nádobke na prach neukladá do nabíjacej stanice.	1. Vzduchové kanálky nabíjacej stanice sú upchaté cudzími telieskami.	1. Očistite vzduchové kanálky nabíjacej stanice.
Odpad vypadáva z hlavnej jednotky počas jej prevádzky.	1. Otvor na zbieranie prachu v nádobke na prach je upchatý cudzími telieskami.	1. Vyčistite cudzie telieska z otvoru na zber prachu.

