

# Nikon

DIGITÁLNÍ FOTOAPARÁT

# Z 5

## Návod k obsluze

Seznámení s fotoaparátem	1
První kroky	5
Základy fotografování a přehrávání	15
Technické informace	20
Objektiv v sadě	44

Cz

- Před použitím fotoaparátu si nejprve pečlivě přečtěte tento návod.
- Abyste zajistili správné použití fotoaparátu, nezapomeňte si přečíst část „Pro vaši bezpečnost“ (strana xv).
- Po přečtení si návod uložte na snadno přístupném místě pro budoucí použití.

## Obsah balení

Zkontrolujte, jestli se v balení fotoaparátu nacházejí všechny zde uvedené položky.

- Fotoaparát



- Krytka těla BF-N1



- Gumová očnice DK-29 (dodává se nasazená na fotoaparát)



- Dobíjecí lithium-iontová baterie EN-EL15c s krytkou kontaktů

- Nabíječka baterií MH-25a (dodává se včetně zásuvkového adaptéru nebo síťového kabelu v typu a provedení závislejícím na zemi nebo regionu prodeje)

- Popruh na krk AN-DC19

- Záruční list (vytištěný na zadní straně tohoto návodu)

- Návod k obsluze*

- Kabel USB UC-E24

- Krytka sáňek pro upevnění příslušenství BS-1

- Paměťové karty se prodávají samostatně.
- Zákazníci, kteří zakoupili sadu s objektivem, by měli zkontrolovat, zda balení obsahuje rovněž objektiv. Součástí dodávky mohou být rovněž návody k objektivu.

**Z 5 Model Name: N1933**

---

## ☑ Centrum stahování Nikon

Verze tohoto návodu ve formátu pdf je k dispozici v Centru stahování Nikon, společně s *návodem k použití* v angličtině, který obsahuje podrobné pokyny k ovládnání a lze jej zobrazit on-line ve formátu html. Navštivte Centrum stahování Nikon pro stažení aktualizací firmwaru, softwaru ViewNX-i, Capture NX-D a dalšího počítačového softwaru Nikon, stejně jako návodů k dalším výrobkům Nikon včetně fotoaparátů, objektivů NIKKOR a blesků.





<https://downloadcenter.nikonimglib.com/>

---

# Uspořádání návodu

## ■ Symboly

V tomto návodu jsou využity následující symboly a konvence. Použijte je jako pomůcku pro vyhledání potřebných informací.

	Tento symbol označuje poznámky – informace, které si je třeba přečíst před použitím výrobku.
	Tento symbol označuje tipy a doplňující informace, které vám mohou být při použití tohoto výrobku užitečné.
	Tento symbol označuje odkazy na jiné části tohoto návodu.

## ■ Konvence

- Fotoaparát používá paměťové karty SD, SDHC a SDXC, které jsou v rámci tohoto návodu uváděny jako „paměťové karty“. Karty SD, SDHC a SDXC mohou být příležitostně uváděny jako „paměťové karty SD“.
- Nabíječky baterií jsou v rámci tohoto návodu uváděny jako „nabíječky baterií“ nebo „nabíječky“.
- V rámci tohoto návodu je obrazovka zobrazovaná na monitoru a v hledáčku fotoaparátu během fotografování uváděna jako „obrazovka provozních informací“; ilustrace ve většině případů zobrazují monitor.
- Chytré telefony a tablety jsou v rámci tohoto návodu uváděny jako „chytrá zařízení“.
- K označení nastavení platných v době dodání fotoaparátu je v rámci tohoto návodu používán termín „výchozí nastavení“. Popisy v tomto návodu předpokládají použití výchozích nastavení.

---

### **⚠ Pro vaši bezpečnost**

Kapitola „Pro vaši bezpečnost“ obsahuje důležité bezpečnostní pokyny. Tyto pokyny si nezapomeňte přečíst před použitím fotoaparátu. Další informace viz část „Pro vaši bezpečnost“ (□ xv).

---

## **■ Uživatelská podpora Nikon**

Navštivte následující stránku, na které můžete zaregistrovat svůj fotoaparát a získat nejnovější informace o produktech.

Naleznete zde odpovědi na časté otázky a můžete nás kontaktovat kvůli technické podpoře.

<https://www.europe-nikon.com/support>

# Obsah

Obsah balení .....	ii
Uspořádání návodu .....	iv
Seznam položek menu .....	viii
Pro vaši bezpečnost .....	xv
Upozornění .....	xx
<b>Seznámení s fotoaparátem</b> .....	<b>1</b>
<hr/>	
Součásti fotoaparátu .....	1
Tělo fotoaparátu.....	1
<b>První kroky</b> .....	<b>5</b>
<hr/>	
Nabití baterie.....	5
Vložení baterie .....	7
Vyjmutí baterie .....	7
Vložení paměťových karet.....	8
Vyjmutí paměťových karet.....	8
Nasazení objektivu .....	9
Sejmutí objektivu.....	10
Volba jazyka a nastavení hodin .....	11
<b>Základy fotografování a přehrávání</b> .....	<b>15</b>
<hr/>	
Fotografování (📷 <sup>AUTO</sup> Auto).....	15
Záznam videí (režim 📷 <sup>AUTO</sup> ).....	17
Přehrávání .....	18
Zobrazení snímků .....	18
Zobrazení videí .....	19

## **Technické informace** **20**

---

Specifikace .....	20
Digitální fotoaparát Nikon Z 5.....	20
Schválené typy paměťových karet .....	33
Přenosné nabíječky (powerbanky).....	34
Ochranné známky a licence .....	35
Upozornění .....	39
Bluetooth a Wi-Fi (bezdrátová síť LAN).....	40

## **Objektiv v sadě** **44**

---

Objektiv NIKKOR Z 24–70 mm f/4 S .....	44
Součásti objektivu: Názvy a funkce .....	44
Specifikace.....	45
Objektiv NIKKOR Z 24–200 mm f/4–6,3 VR.....	46
Součásti objektivu: Názvy a funkce .....	46
Specifikace.....	47

Záruční podmínky - Evropský záruční list společnosti Nikon .....	53
---	----

# Seznam položek menu

Fotoaparát nabízí následující menu. Podrobnější popis jednotlivých položek menu naleznete v kapitole „Návod k práci s menu“ v *on-line návodu*.

MENU PŘEHRÁVÁNÍ	MENU FOTOGRAFOVÁNÍ
Mazání snímků	Reset menu fotografování
Přehrávaná složka	Složka pro ukládání
Možnosti zobraz. pro přehráv.	Pojmenování souborů
Slot pro přehr. při dvou form.	Paměťová karta ve Slotu 2
Kontrola snímků	Volba obrazového pole
Po vymazání	Kvalita obrazu
Otočení na výšku	Velikost obrazu
Kopírování snímků	Záznam ve formátu NEF (RAW)
Prezentace	Nastavení citlivosti ISO
Hodnocení	Vyvážení bílé barvy
	Předvolby Picture Control
	Správa předv. Picture Control
	Barevný prostor
	Active D-Lighting
	Redukce šumu pro dlouhé exp.
	Redukce šumu pro vys. ISO
	Korekce vinětae



**MENU FOTOGRAFOVÁNÍ**

Korekce ohybu světla
Automatická korekce zkreslení
Fotograf. s redukcí blikání obrazu
Měření expozice
Řízení záblesku
Zábleskový režim
Korekce zábleskové expozice
Zaostřovací režim
Režimy činnosti zaostř. polí
Redukce vibrací
Bracketing
Vícenásobná expozice
HDR (vysoký dynam. rozsah)
Intervalové snímání
Časoběrné snímání
Fotograf. s posunem zaostření
Bezhlučné fotografování

**MENU VIDEOSEKVENCÍ**

Reset menu videosekvencí
Pojmenování souborů
Cílové umístění
Volba obrazového pole
Vel. obrazu/snímací frekv.
Kvalita videa
Typ souboru videosekvence
Nastavení citlivosti ISO
Vyvážení bílé barvy
Předvolby Picture Control
Správa předv. Picture Control
Active D-Lighting
Redukce šumu pro vys. ISO
Korekce vinětače
Korekce ohybu světla
Automatická korekce zkreslení
Redukce blikání obrazu

**MENU VIDEOSEKVENČÍ**

Měření expozice

Zaostřovací režim

Režimy činnosti zaostř. polí

Redukce vibrací

Elektronická redukce vibrací

Citlivost mikrofonu

Atenuátor

Frekvenční charakteristika

Redukce hluku větru

Hlasitost sluchátek

Časový kód

**MENU UŽIVATEL. FUNKCÍ**

Reset uživatelských funkcí

a Automatické zaostřování

a1	Volba priority v režimu AF-C
a2	Volba priority v režimu AF-S
a3	Sledování objektu s blokací
a4	Aut. volba zao. polí s d. tváří/očí
a5	Použitá zaostřovací pole
a6	Uložení polí podle orientace
a7	Aktivace zaostřování
a8	Omez. volby činnosti zaost. polí
a9	Přep. zaostř. polí dokola
a10	Možnosti zaostřovacích polí
a11	AF pro nízkou hladinu osvětlení
a12	Vestavěné pomocné světlo AF
a13	Man. zaostř. kroužek v r. AF

**MENU UŽIVATEL. FUNKCÍ****b Měření/expozice**

b1	Krok nastav. expozice (EV)
b2	Snadná korekce expozice
b3	Velikost zdůraz. středu
b4	Jemné doladění expozice

**c Časovače/expoziční paměť**

c1	Tlačítko spouště jako AE-L
c2	Samospoušť
c3	Zpoždění automat. vypnutí

**MENU UŽIVATEL. FUNKCÍ****d Snímání/indikace**

d1	Sním. frekvence v režimu CL
d2	Max. počet snímků série
d3	Možnosti synchroniz. spouštění
d4	Opožděné spuštění závěrky
d5	Typ závěrky
d6	Pořadí čísel souborů
d7	Aplikace nastav. pro živý náhled
d8	Zobrazení pomocné mřížky
d9	Zvýraznění pro zaostřování
d10	Zobrazit vše při sériovém snímání

**MENU UŽIVATEL. FUNKCÍ**

## e Bracketing/blesk

e1	Synchroniz. čas pro blesk
e2	Čas záv. pro práci s bleskem
e3	Kor. exp. při použití blesku
e4	Automat. regulace citl. ISO pro 
e5	Modelovací záblesk
e6	Bracketing (režim M)
e7	Pořadí bracketingu

**MENU UŽIVATEL. FUNKCÍ**

## f Ovládací prvky

f1	Přizpůsobení menu 
f2	Uživ. přiřazení ovládacích prvků
f3	Tlačítko OK
f4	Aretace času závěrky a clony
f5	Uživ. nastavení ovladačů
f6	Uvolnit tlač. a použít volič
f7	Obrácení indikací

## g Videosekvence

g1	Přizpůsobení menu 
g2	Uživ. přiřazení ovládacích prvků
g3	Tlačítko OK
g4	Rychlost AF
g5	Citlivost AF sledování
g6	Zobrazení nejvyšších jasů

**MENU NASTAVENÍ**

Formátování paměťové karty  
Uložení uživatel. nastavení  
Reset uživatel. nastavení  
Jazyk (Language)  
Časové pásmo a datum  
Jas monitoru  
Vyvážení barev monitoru  
Jas hledáčku  
Vyvážení barev hledáčku  
Omez. volby režimů monitoru  
Obrazovka informací  
Možnosti jemného doladění AF  
Data objektivu bez CPU  
Čištění obrazového snímače  
Ref. snímek pro odstr. prachu  
Mapování pixelů  
Komentář ke snímku  
Informace o autorském právu

**MENU NASTAVENÍ**

Možnosti pípnutí  
Ovládání dotykem  
HDMI  
Data o poloze  
Možnosti bezdrát. dálk. ovl. (WR)  
Funkce tlač. Fn na dálk. ovl. (WR)  
Režim V letadle  
Připojit k chytrému zařízení  
Připojit k PC  
Splňované standardy  
Informace o baterii  
Napájení pomocí USB  
Úspora energie  
Bez paměťové karty?  
Uložení/načtení nastavení menu  
Reset všech nastavení  
Verze firmwaru

**MENU RETUŠOVÁNÍ**

---

Zprac. snímků NEF (RAW)

---

Oříznutí snímků

---

Změna velikosti snímku

---

D-Lighting

---

Korekce ef. červených očí

---

Vyrovnění

---

Korekce zkreslení

---

Korekce perspektivy

---

Monochromatické

---

Prolínání snímků

---

Oříznutí videosekvencí

---

**MOJE MENU**

---

Přidání položek

---

Odebrání položek

---

Seřazení položek

---

Výběr karet

---

# Pro vaši bezpečnost

Abyste zamezili škodám na majetku nebo zranění sebe či jiných osob, přečtěte si před použitím tohoto výrobku kompletně text „Pro vaši bezpečnost“.

Tyto bezpečnostní pokyny uchovávejte na místě, kde si je budou moci přečíst všichni uživatelé výrobku.

**⚠ NEBEZPEČÍ:** Zanedbání upozornění označených tímto symbolem znamená vysoké riziko úmrtí nebo vážného zranění.

**⚠ VAROVÁNÍ:** Zanedbání upozornění označených tímto symbolem může vést k úmrtí nebo vážnému zranění.

**⚠ UPOZORNĚNÍ:** Zanedbání upozornění označených tímto symbolem může vést ke zranění nebo škodám na majetku.

## **⚠ VAROVÁNÍ**

**Nepoužívejte výrobek za chůze nebo při řízení vozidla.**

Zanedbání tohoto upozornění může vést k nehodě nebo jinému zranění.

**Výrobek nerozebírejte ani neupravujte. Nedotýkejte se vnitřních částí výrobku, k jejichž odhalení došlo v důsledku pádu výrobku nebo jiné nehody.**

Zanedbání těchto upozornění může vést k úrazu elektrickým proudem nebo jinému zranění.

**Všimnete-li si jakékoli nestandardní situace, jako jsou například vznik kouře, vysoká teplota nebo neobvyklý zápach výrobku, ihned odpojte baterii nebo jiný zdroj energie.**

Pokračující používání výrobku může vést k požáru, popálení nebo jinému zranění.

**Výrobek uchovávejte v suchu. S výrobkem nemanipulujte mokřýma rukama. Se zástrčkou nemanipulujte mokřýma rukama.**

Zanedbání těchto upozornění může vést k požáru nebo úrazu elektrickým proudem.

**Neponechávejte svou kůži v dlouhodobějším kontaktu s výrobkem, který je zapnutý nebo zapojený do elektrické sítě.**

Zanedbání tohoto upozornění může vést k nízkoteplotním popáleninám.

---

**Nepoužívejte výrobek v přítomnosti vznětlivého prachu nebo plynů, jako je propan, benzín nebo aerosoly.**

Zanedbání tohoto upozornění může vést k výbuchu nebo požáru.

---

**Neřívejte se objektivem do slunce nebo jiného silného zdroje světla.**

Nedodržení tohoto upozornění může vést k poškození zraku.

---

**Nemířte bleskem ani pomocným světlem AF na řidiče motorového vozidla.**

Zanedbání tohoto upozornění může vést k nehodám.

---

**Výrobek uchovávejte mimo dosah dětí.**

Zanedbání tohoto upozornění může vést ke zranění nebo k poruše výrobku. Rovněž mějte na paměti, že malé součásti představují riziko udušení. Dojde-li k polknutí libovolné součásti výrobku dítětem, ihned vyhledejte lékařskou pomoc.

---

**Neomotávejte si ani jiným způsobem neobtáčejte poutka či popruhy výrobku okolo krku.**

Zanedbání tohoto upozornění může vést k nehodám.

---

**Nepoužívejte baterie, nabíječky a síťové zdroje, které nejsou určeny konkrétně pro tento výrobek. Při použití baterií, nabíječek a síťových zdrojů určených pro tento výrobek se vyvarujte následujícího:**

- Poškozování, úpravy nebo násilné vytrhávání či ohýbání kabelů, jejich umísťování pod těžké předměty nebo vystavování kabelů vysokým teplotám či ohni.
- Používání cestovních transformátorů nebo adaptérů určených k převodu jednoho napětí na jiné, resp. používání převodníků ze stejnosměrného na střídavé napětí.

Zanedbání těchto upozornění může vést k požáru nebo úrazu elektrickým proudem.

---



**Nemanipulujte se zástrčkou při nabíjení výrobku nebo při použití síťového zdroje za bouřky.**

Zanedbání tohoto upozornění může vést k úrazu elektrickým proudem.

**Nemanipulujte holýma rukama s výrobkem na místech vystavených extrémně vysokým nebo nízkým teplotám.**

Zanedbání tohoto upozornění může vést k popáleninám nebo omrzlinám.

**⚠ UPOZORNĚNÍ**

**Neopouštějte objektiv namířený do slunce nebo jiného silného zdroje světla.**

Světlo zaostřené objektivem by mohlo způsobit požár nebo poškození vnitřních součástí výrobku. Při fotografování objektů v protisvětle udržujte slunce mimo záběr. Sluneční světlo zaostřené uvnitř fotoaparátu v případě slunce v záběru by mohlo způsobit požár.

**Na místech, kde je jeho použití zakázáno, výrobek vypněte. Na místech se zakázaným použitím bezdrátových zařízení vypněte všechny bezdrátové funkce.**

Rádiové frekvence vyzařované výrobkem mohou narušovat činnost přístrojů na palubě letadel, v nemocnicích a jiných lékařských zařízeních.

**Nebude-li výrobek delší dobu používán, vyjměte baterii a odpojte síťový zdroj.**

Zanedbání tohoto upozornění může vést k požáru nebo poruše výrobku.

**Neodpalujte záblesky v kontaktu (nebo blízko) s lidskou kůží nebo předměty.**

Zanedbání tohoto upozornění může vést k popálení nebo požáru.

**Neoponechávejte delší dobu výrobek na místech vystavených extrémně vysokým teplotám, například v uzavřeném automobilu nebo na přímém slunečním světle.**

Zanedbání tohoto upozornění může vést k požáru nebo poruše výrobku.

**Nedívejte se přímo do pomocného světla AF.**

Nedodržení tohoto upozornění by mohlo mít nepříznivé následky na váš zrak.

**Nepřevážte fotoaparát nebo objektiv s nasazeným stavěčem nebo podobným příslušenstvím.**

Zanedbání tohoto upozornění může vést ke zranění nebo k poruše výrobku.

## **NEBEZPEČÍ (Baterie)**

**S bateriemi nenakládejte nesprávným způsobem.**

Zanedbání následujících upozornění může vést k vytečení, přehřátí či prasknutí baterií nebo k požáru:

- Používejte pouze dobíjecí baterie schválené pro použití v tomto výrobku.
- Nevystavujte baterie ohni nebo nadměrným teplotám.
- Baterie nerozebírejte.
- Nezkratujte kontakty baterií dotykem předmětů, jako jsou řetízky na krk, sponky do vlasů nebo jiné kovové předměty.
- Nevystavujte baterie nebo výrobky, ve kterých jsou tyto baterie vloženy, silným nárazům.
- Na baterie nestoupejte, neprorážejte je hřebíky, resp. do nich netlučte kladivem.

**Nabíjejte pouze indikovaným způsobem.**

Zanedbání tohoto upozornění může vést k vytečení, přehřátí či prasknutí baterií nebo k požáru.

**Dojde-li ke kontaktu kapaliny z baterie s očima, vypláchněte oči velkým množstvím čisté vody a ihned vyhledejte lékařskou pomoc.**  
Opožděná reakce může vést k poškození zraku.

---

## **VAROVÁNÍ (Baterie)**

**Baterie uchovávejte mimo dosah dětí.**

Dojde-li k polknutí baterie dítětem, ihned vyhledejte lékařskou pomoc.

**Baterie uchovávejte mimo dosah domácích mazlíčků a jiných zvířat.**

Baterie mohou v případě prokousnutí, ožvákání nebo jiného poškození zvířaty vytect, přehřát se, prasknout nebo se vznítit.

**Neponořujte baterie do vody a nevystavujte je dešti.**

Zanedbání tohoto upozornění může vést k požáru nebo poruše výrobku. Dojde-li k zvlhnutí výrobku, ihned jej otřete ručníkem nebo podobným předmětem.

**Zaznamenáte-li na bateriích nějaké změny, například změnu zbarvení nebo deformaci, ihned je přestaňte používat. Pokud se dobíjecí baterie EN-EL15c nenabíjí za určenou dobu, přestaňte je nabíjet.**

Nedodržení těchto upozornění může vést k vytečení, přehřátí či prasknutí baterií nebo k požáru.

**Když již baterie nadále nepotřebujete, izolujte kontakty samolepicí páskou.**

Dojde-li ke kontaktu kovových předmětů s kontakty baterie, může dojít k přehřátí či prasknutí baterie nebo k požáru.

**Dojde-li ke kontaktu kapaliny z baterie s lidskou kůží nebo oblečením, ihned opláchněte postižené místo velkým množstvím čisté vody.**

Zanedbání tohoto upozornění může vést k podráždění kůže.

---

# Upozornění

- Žádná část návodů dodávaných s tímto výrobkem nesmí být reprodukována, kopírována, šířena, ukládána v zálohovacích systémech nebo v jakékoli formě překládána do jiné řeči bez předchozího písemného svolení společnosti Nikon.
- Společnost Nikon si vyhrazuje právo kdykoli bez předchozího upozornění změnit vzhled a specifikaci hardwaru a softwaru popsanych v těchto návodech.
- Společnost Nikon nenese odpovědnost za škody vzniklé v důsledku použití přístroje.
- Přestože bylo vynaloženo maximální úsilí k dosažení správnosti a úplnosti informací obsažených v těchto návodech, uvítáme, sdělíte-li veškerá zjištění o nesrovnalostech nebo chybějících informacích regionálnímu zastoupení společnosti Nikon (adresa je uvedena samostatně).

## ● **Poznámka týkající se zákazu kopírování nebo reprodukce**

Vezměte na vědomí, že prosté vlastnictví materiálů, které byly digitálně kopírovány nebo reprodukovány prostřednictvím skeneru, digitálního fotoaparátu nebo jiného zařízení, může být trestné podle zákona.

## • **Položky, na které se vztahuje zákonný zákaz kopírování nebo reprodukce**

Nekopírujte ani nereprodukuje papírové peníze, mince, cenné papíry, státní dluhopisy, a to ani v případě, že jsou kopie a reprodukce označeny razítkem „Vzorek“.

Je zakázáno kopírovat nebo reprodukovat papírové peníze, mince nebo cenné papíry vydané jinými státy.

Bez předchozího písemného souhlasu vlády je zakázáno i kopírování a reprodukování nepoužitých poštovních známek a pohlednic vydaných státem.

Je zakázáno kopírovat nebo reprodukovat známky vydané státem nebo certifikované dokumenty uvedené v příslušném zákoně.

- **Upozornění týkající se některých druhů kopií a reprodukcí**

Vládními výnosy a platnými zákony země je zakázáno kopírování a rozmnožování cenných papírů vydaných soukromými společnostmi (akcie, směnky, šeky, dárkové kupóny atd.), dopravních legitimací a jízdenek, s výjimkou minimálního množství pracovních kopií pro vnitřní potřebu firmy. Zakázáno je rovněž kopírování a reprodukování cestovních pasů, licencí vydaných veřejnými institucemi a soukromými skupinami, identifikačních karet a lístků, jako jsou povolenky nebo stravenky.

- **Ochrana autorských práv**

Na základě autorského zákona nelze snímky ani videozáznamy děl chráněných autorským právem, které byly pořízeny tímto fotoaparátem, použít bez svolení vlastníka autorských práv. Výjimku představuje osobní využití, ale i toto může být omezeno v případě snímků nebo videosekvencí z výstav či živých vystoupení.

- **Používejte výhradně značkové elektronické příslušenství Nikon**

Fotoaparáty Nikon jsou konstruovány podle nejnovějších standardů a obsahují složité elektronické obvody. Pouze elektronické příslušenství značky Nikon (včetně objektivů, nabíječek, baterií, síťových zdrojů a příslušenství k bleskům), certifikované společností Nikon speciálně pro použití s tímto digitálním fotoaparátem Nikon, je zkonstruováno a otestováno na správnou činnost v rámci provozních a bezpečnostních požadavků těchto elektronických obvodů.

Použití elektronického příslušenství jiných značek může vést k poškození fotoaparátu a být důvodem pro zánik záruky.

Použití dobíjecích lithium-iontových baterií třetích výrobců, které nejsou opatřeny hologramem společnosti Nikon (viz obrázek vpravo), může být překážkou normálnímu provozu fotoaparátu nebo způsobit přehřátí, vznícení, prasknutí nebo vytečení baterie.

Další informace o značkovém příslušenství Nikon vám poskytne autorizovaný prodejce výrobků Nikon.



---

## ☑ Než budete pořizovat snímky z důležité události

Než se pustíte do pořizování snímků z důležité události (jako je svatba), nebo než odjedete na dovolenou, pořídte několik zkušebních snímků a ujistěte se, že fotoaparát pracuje správně. Společnost Nikon nenese odpovědnost za škody nebo ztráty způsobené poruchou výrobku.

## ☑ Celoživotní vzdělávání

Součástí závazku společnosti Nikon zajistit trvalou podporu a informace k produktům jsou i průběžně aktualizované informace, dostupné na následujících stránkách:

- **Pro uživatele v USA:** <https://www.nikonusa.com/>
- **Pro uživatele v Evropě a Africe:**  
<https://www.europe-nikon.com/support/>
- **Pro uživatele v Asii, Oceánii a na Středním východě:**  
<https://www.nikon-asia.com/>

Na těchto stránkách najdete nejnovější informace o produktech, tipy, odpovědi na často kladené otázky (FAQ) a obecné rady o digitální fotografii a zpracování obrazu. Další informace můžete získat u regionálního zastoupení společnosti Nikon. Kontaktní informace najdete na následující adrese: <https://imaging.nikon.com/>

---

# Seznámení s fotoaparátem

## Součásti fotoaparátu

### Tělo fotoaparátu

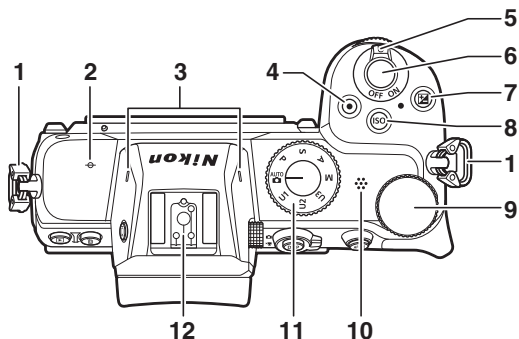

- 1 Očko pro upevnění popruhu
- 2  $\ominus$  (značka obrazové roviny)
- 3 Stereofonní mikrofón (☞ 17)
- 4 Tlačítko záznamu videa (☞ 17)

5 Hlavní vypínač (☞ 11, 15)

6 Tlačítko spouště (☞ 15)

7 Tlačítko  $\square$

8 Tlačítko ISO

9 Hlavní příkazový volič

10 Reprodukční

11 Volič expozičních režimů

12 Sáňky pro upevnění příslušenství (volitelných blesků)

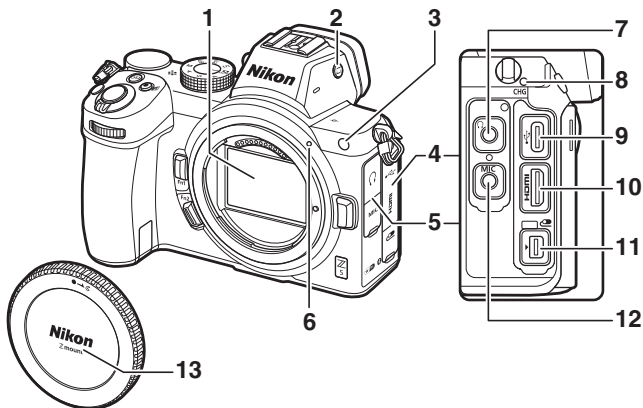

- |          |  |           |   |
|----------|--|-----------|---|
| <b>1</b> | Obrazový snímač  | <b>6</b>  | Montážní značka objektivu<br>(☐9)       |
| <b>2</b> | Tlačítko  □  | <b>7</b>  | Konektor pro sluchátka                  |
| <b>3</b> | Pomocné světlo AF<br>Světlo předblesku proti<br>červeným očím<br>Kontrolka samospouště | <b>8</b>  | Kontrolka nabíjení                      |
| <b>4</b> | Krytka konektoru pro připojení<br>příslušenství a konektorů USB<br>a HDMI              | <b>9</b>  | Konektor USB                            |
| <b>5</b> | Krytka konektorů pro<br>sluchátka a mikrofon   | <b>10</b> | Konektor HDMI                           |
|          |  | <b>11</b> | Konektor pro připojení<br>příslušenství |
|          |  | <b>12</b> | Konektor pro externí mikrofon           |
|          |  | <b>13</b> | Krytka těla (☐9)                        |



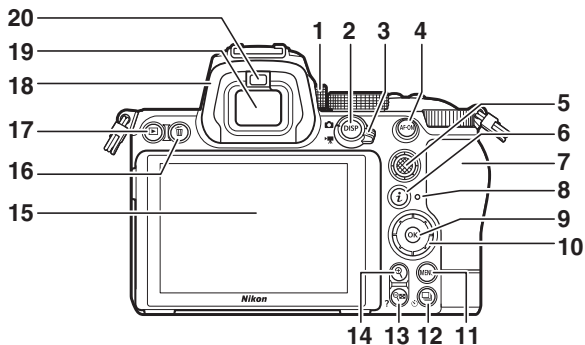

- |   |  |
|---|--|
| 1 | Volič dioptrické korekce hledáčku      |
| 2 | Tlačítko <b>DISP</b>                   |
| 3 | Volič fotografování/video (☐ 15, 17)   |
| 4 | Tlačítko <b>AF-ON</b>                  |
| 5 | Pomocný volič                          |
| 6 | Tlačítko <b>i</b>                      |
| 7 | Krytka slotu pro paměťovou kartu (☐ 8) |
| 8 | Kontrolka přístupu na paměťovou kartu  |
| 9 | Tlačítko <b>OK</b>                     |

- |    |                            |
|----|----------------------------|
| 10 | Multifunkční volič         |
| 11 | Tlačítko <b>MENU</b>       |
| 12 | Tlačítko ☺ (☺)             |
| 13 | Tlačítko <b>Q</b> (?)      |
| 14 | Tlačítko <b>Q</b>          |
| 15 | Monitor                    |
| 16 | Tlačítko <b>☒</b>          |
| 17 | Tlačítko <b>▶</b> (☐ 18)   |
| 18 | Gumová očnice              |
| 19 | Hledáček                   |
| 20 | Snímač pohledu do hledáčku |

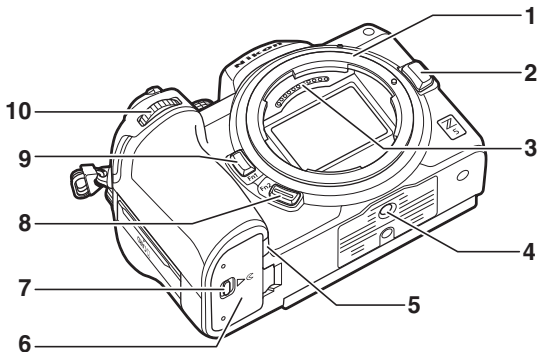

**1** Upevňovací bajonet (☐9)

**2** Tlačítko aretace bajonetu (☐10)

**3** Kontakty CPU

**4** Stativový závit

**5** Krytka průchodky kabelu konektoru pro připojení síťového zdroje

**6** Krytka prostoru pro baterii

**7** Aretace krytky prostoru pro baterii

**8** Tlačítko **Fn2**

**9** Tlačítko **Fn1**

**10** Pomocný příkazový volič

## ☑ Sériové číslo výrobku

Sériové číslo tohoto výrobku lze nalézt po otevření monitoru.

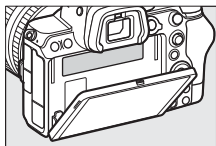

# První kroky

## Nabití baterie

Dodanou baterii EN-EL15c nabijte před použitím pomocí dodané nabíječky baterií MH-25a. Vložte baterii do nabíječky a zapojte nabíječku do elektrické sítě (v závislosti na zemi nebo regionu se nabíječka dodává včetně zásuvkového adaptéru nebo síťového kabelu).

### ✓ Baterie a nabíječka

Přečtěte si a dodržujte varování a upozornění uvedená v kapitole „Pro vaši bezpečnost“ (□ xv).

- **Zásuvkový adaptér:** Po vložení adaptéru do zásuvky pro síťový kabel na nabíječce (①) posuňte aretaci zásuvkového adaptéru vyobrazeným způsobem (②) a otočením o 90 ° adaptér zaaretujte (③).

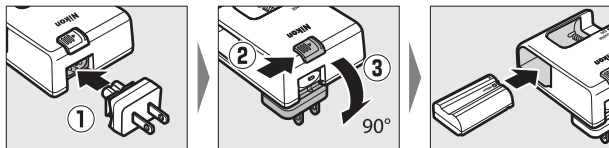

- **Síťový kabel:** Po zapojení síťového kabelu do zásuvky ve vyobrazené orientaci vložte baterii do nabíječky a zapojte kabel do elektrické sítě.

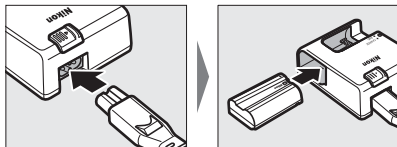

- Vybitá baterie se plně nabije přibližně za 2 hodiny a 35 minut.

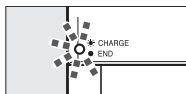

Nabíjení baterie (bliká)

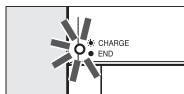

Nabíjení dokončeno (svítí)

---

### Pokud kontrolka **CHARGE** rychle bliká

Pokud kontrolka **CHARGE** rychle bliká (8x za sekundu):

- **Došlo k chybě při nabíjení baterie:** Odpojte nabíječku a vyjměte a znovu vložte baterii.
- **Okolní teplota je příliš vysoká nebo příliš nízká:** Nabíječku baterií používejte v určeném teplotním rozsahu (0–40 °C).

Pokud problém přetrvává, odpojte nabíječku a ukončete nabíjení.

Dopravte baterii a nabíječku do autorizovaného servisu Nikon.

---

## Vložení baterie

- Před vložením nebo vyjmutím baterie vypněte fotoaparát.
- Pomocí baterie udržte oranžovou aretaci baterie stisknutou ke straně a zasuňte baterii do prostoru pro baterii, až ji aretace zajistí na místě.

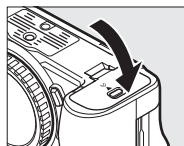
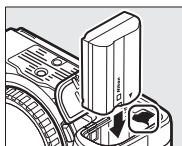
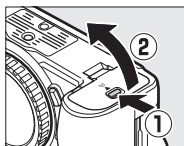

## Vyjmutí baterie

Chcete-li vyjmout baterii, vypněte fotoaparát a otevřete krytku prostoru pro baterii. Stisknutím aretace baterie ve směru vyobrazeném šipkou uvolníte baterii a poté ji ručně vyjměte.

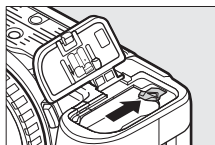

## Vložení paměťových karet

- Před vložením nebo vyjmutím paměťových karet vypněte fotoaparát.
- Fotoaparát obsahuje dva sloty pro paměťové karty: Slot 1 (①) a Slot 2 (②), což umožňuje použití dvou paměťových karet. Pokud používáte pouze jednu paměťovou kartu, vložte ji do Slotu 1.

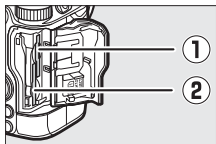

- Paměťovou kartu uchopte ve vyobrazené orientaci a rovně ji zasuněte tak daleko do slotu, až zaklapne do aretované polohy.

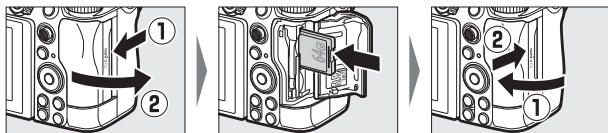

## Vyjmutí paměťových karet

Poté, co se ujistíte, že nesvítí kontrolka přístupu na paměťovou kartu, vypněte fotoaparát, otevřete krytku slotu pro paměťovou kartu a stisknutím kartu uvolněte a povysuňte (①). Poté lze kartu ručně vyjmout (②).

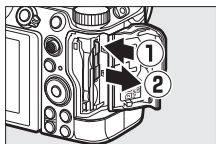

## Nasazení objektivu

- Fotoaparát lze používat s objektivy s bajonetem Nikon Z. Pro ilustrační účely je v tomto návodu obecně používán objektiv NIKKOR Z 24–70 mm f/4 S.
- Buďte opatrní, abyste zamezili vnikání prachu do fotoaparátu.
- Před nasazením objektivu zkontrolujte, jestli je fotoaparát vypnutý.
  - Sejměte krytku těla fotoaparátu (①, ②) a zadní krytku objektivu (③, ④).

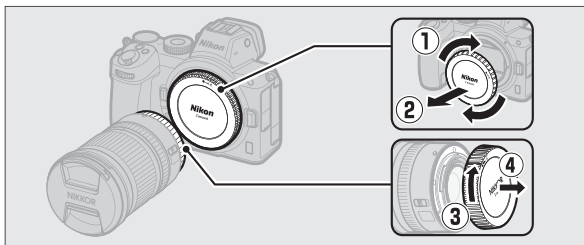

- Vyrovnajte montážní značky na fotoaparátu (⑤) a objektivu (⑥). Nedotýkejte se obrazového snímáče ani kontaktů objektivu.

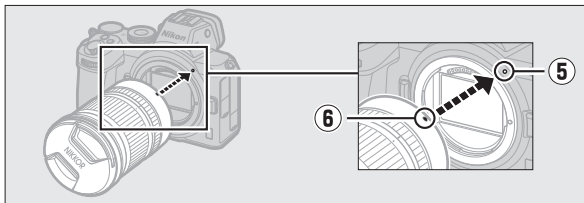

- Otočte objektivem tak daleko ve vyobrazeném směru, až zaklapne do aretované polohy (7).

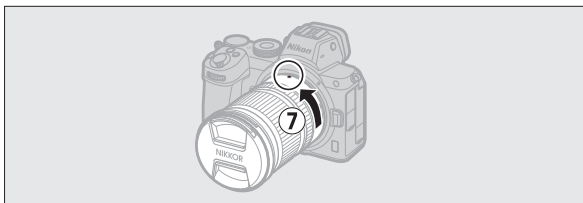

- Před fotografováním sejměte přední krytku objektivu.

### ✓ **Objektivy s bajonetem Nikon F**

- Před použitím objektivů s bajonetem Nikon F nezapomeňte nasadit adaptér bajonetu FTZ (dostupný samostatně).
- Pokus o přímé nasazení objektivů s bajonetem Nikon F na fotoaparát může způsobit poškození objektivu nebo obrazového snímače.

### **Sejmutí objektivu**

- Po vypnutí fotoaparátu stiskněte a držte tlačítko aretace bajonetu (1) a současně otáčejte objektivem ve vyobrazeném směru (2).
- Po sejmutí objektivu nasadte krytku objektivu a krytku těla fotoaparátu.

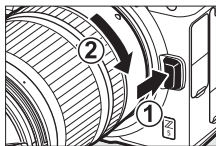



# Volba jazyka a nastavení hodin

Při prvním zobrazení menu se automaticky vybere položka pro volbu jazyka v menu nastavení. Vyberte jazyk a nastavte hodiny fotoaparátu.

## 1 Zapněte fotoaparát.

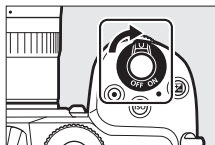

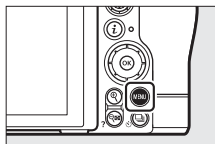

## 2 Vyberte položku [Jazyk (Language)] v menu nastavení a stiskněte tlačítko .

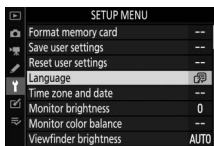

Při prvním stisknutí tlačítka **MENU** po zakoupení fotoaparátu se automaticky vybere položka **[Jazyk (Language)]** v menu nastavení.



### 3 Vyberte jazyk.

Stisknutím tlačítek  a  vyberte požadovaný jazyk a stiskněte tlačítko  (dostupnost jazyků se mění v závislosti na zemi nebo regionu zakoupení fotoaparátu).

### 4 Vyberte položku [Časové pásmo a datum] a stiskněte tlačítko .

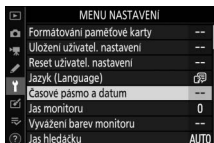

### 5 Vyberte časové pásmo.

- Na obrazovce [Časové pásmo a datum] vyberte položku [Časové pásmo].
- Na obrazovce [Časové pásmo] vyberte časové pásmo a stiskněte tlačítko .
- Na obrazovce se zobrazí mapa časových pásem obsahující vybraná města ve zvoleném časovém pásmu a rozdíl mezi časem ve zvoleném časovém pásmu a časem UTC.

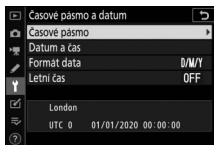

## 6 Zapněte nebo vypněte letní čas.

- Na obrazovce [**Časové pásmo a datum**] vyberte položku [**Letní čas**].
- Vyberte možnost [**Zapnuto**] (letní čas zapnutý) nebo [**Vypnuto**] (letní čas vypnutý) a stiskněte tlačítko **OK**.
- Výběrem možnosti [**Zapnuto**] se posune čas o hodinu dopředu; chcete-li funkci zrušit, vyberte možnost [**Vypnuto**].

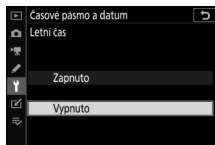

## 7 Nastavte hodiny.

- Na obrazovce [**Časové pásmo a datum**] vyberte položku [**Datum a čas**].
- Po použití multifunkčního voliče pro nastavení hodin na datum a čas ve vybraném časovém pásmu (mějte na paměti, že fotoaparát využívá 24hodinový čas) stiskněte tlačítko **OK**.

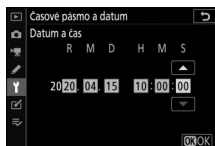

## 8 Vyberte formát data.

- Na obrazovce [**Časové pásmo a datum**] vyberte položku [**Formát data**].
- Vyberte požadované pořadí zobrazení data (rok, měsíc a den) a stiskněte tlačítko **OK**.

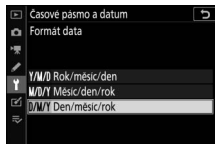

## 9 Ukončete menu.

Lehkým namáčknutím tlačítka spouště do poloviny se vraťte do režimu fotografování.



---

### ☑ Symbol ☺

Blikající symbol ☺ na obrazovce provozních informací indikuje, že hodiny fotoaparátu byly resetovány. Datum a čas záznamu u nových snímků nebudou správné; pro nastavení hodin na správné hodnoty času a data použijte položku [**Časové pásmo a datum**] > [**Datum a čas**] v menu nastavení. Hodiny fotoaparátu jsou napájeny nezávislou baterií. Baterie hodin se nabíjí, když je do fotoaparátu vložena hlavní baterie. Nabití baterie trvá přibližně 2 dny. Dva dny nabíjení postačí k napájení hodin po dobu přibližně jednoho měsíce.

---

### 📷 SnapBridge

Pomocí aplikace SnapBridge můžete synchronizovat hodiny fotoaparátu s hodinami chytrého telefonu nebo tabletu (chytrého zařízení). Podrobné informace viz online nápověda k aplikaci SnapBridge.

---

# Základy fotografování a přehrávání

## Fotografování (AUTO Auto)

Pro jednoduché fotografování metodou „zaměř a stiskni“ vyberte režim  (Auto).

### **Objektivy s teleskopickým tubusem**

Objektivy s teleskopickým tubusem je třeba před použitím vysunout. Otáčejte zoomovým kroužkem objektivu vyobrazeným způsobem tak daleko, až zaklapne ve vysunuté poloze.

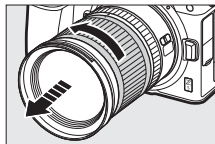

## **1 Zapněte fotoaparát.**

Zapne se monitor.

## **2 Otočením voliče fotografování/video do polohy vyberte režim fotografování.**

## **3 Otočte volič expozičních režimů do polohy .**

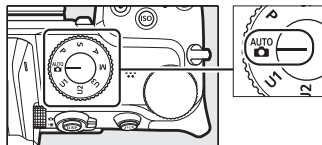

## 4 Namáčkněte tlačítko spouště do poloviny pro zaostření.

- Zaostřovací pole se při zaostření fotoaparátu zobrazí zeleně. Pokud fotoaparát není schopen zaostřit, blikají značky oblasti činnosti automatického zaostřování.
- Pokud je objekt špatně osvětlený, může se rozsvítit pomocné světlo AF.
- Zaostřit lze rovněž stisknutím tlačítka **AF-ON**.

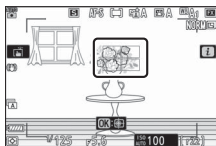

## 5 Plynule stiskněte tlačítko spouště zbývající část jeho chodu až na doraz pro expozici snímku.

- Expozici snímku lze provést rovněž dotykem na monitoru. Dotykem v místě objektu zaostříte a zdvihnutím prstu spustíte závěrku.

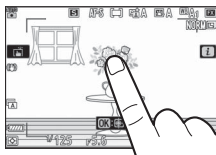

## Záznam videí (režim <sup>AUTO</sup> )

Režim <sup>AUTO</sup> (Auto) lze použít rovněž k jednoduchému záznamu videa ve stylu „zaměř a stiskni“.

### 1 Zapněte fotoaparát.

Zapne se monitor.

### 2 Otočením voliče fotografování/video do polohy vyberte režim videa.

Mějte na paměti, že při nastavení fotoaparátu do režimu videa nelze použít volitelné blesky.

### 3 Otočte volič expozičních režimů do polohy <sup>AUTO</sup> .

### 4 Stisknutím tlačítka záznamu videa zahajte záznam.

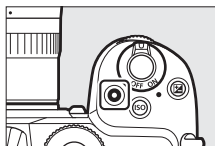

### 5 Opětovným stisknutím tlačítka záznamu videa ukončete záznam.

# Přehrávání

Stisknutím tlačítka  se zobrazí snímky a videa zaznamenaná fotoaparátem.

## Zobrazení snímků

Snímky lze zobrazit pomocí níže uvedených kroků.

### 1 Stiskněte tlačítko .

- Na monitoru nebo v hledáčku se zobrazí snímek.
- Paměťová karta obsahující aktuálně zobrazený snímek je indikována symbolem.

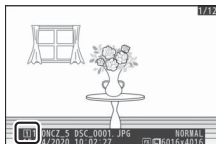
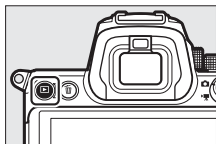

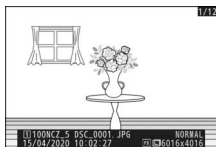

### 2 Stisknutím tlačítek a zobrazíte další snímky.

- Když jsou na monitoru zobrazeny snímky, můžete zobrazit další snímky rychlým přetažením prstu směrem doleva nebo doprava po monitoru.
- Chcete-li ukončit přehrávání a vrátit se do režimu fotografování, namáčkněte tlačítko spouště do poloviny.





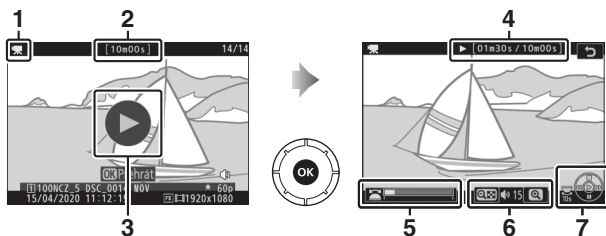

## Zobrazení videí

Videa jsou označena symbolem . Klepnutím na symbol  na zobrazovači nebo stisknutím tlačítka  se spustí přehrávání (indikátor průběhu zobrazuje přibližnou pozici ve videu).



- 1 Symbol 
- 2 Délka
- 3 Symbol 
- 4 Aktuální poloha/celková délka
- 5 Indikátor průběhu
- 6 Hlasitost
- 7 Průvodce

# Technické informace

## Specifikace

### Digitální fotoaparát Nikon Z 5

Typ	
<b>Typ</b>	Digitální fotoaparát s výměnnými objektivy
<b>Upevňovací bajonet</b>	Bajonet Nikon Z
Objektiv	
<b>Kompatibilní objektivy</b>	<ul style="list-style-type: none"><li>• Objektivy NIKKOR s bajonetem Nikon Z</li><li>• Objektivy NIKKOR s bajonetem Nikon F (vyžadují adaptér bajonetu; mohou platit určitá omezení)</li></ul>
Počet efektivních pixelů	
<b>Počet efektivních pixelů</b>	24,3 milionu
Obrazový snímač	
<b>Typ</b>	Snímač CMOS o rozměrech 35,9 × 23,9 mm (formát Nikon FX)
<b>Celkový počet pixelů</b>	24,93 milionu
<b>Systém redukce prachu</b>	Čištění obrazového snímače, referenční data pro funkci odstranění prachu ze snímku (vyžaduje software Capture NX-D)

## Ukládání dat

<b>Velikost obrazu (v pixelech)</b>	<ul style="list-style-type: none"><li>• <b>Vybrané obrazové pole [FX (36×24)]:</b><ul style="list-style-type: none"><li>- 6 016 × 4 016 (Velký (L): 24,2 M)</li><li>- 4 512 × 3 008 (Střední (M): 13,6 M)</li><li>- 3 008 × 2 008 (Malý (S): 6 M)</li></ul></li><li>• <b>Vybrané obrazové pole [DX (24×16)]:</b><ul style="list-style-type: none"><li>- 3 936 × 2 624 (Velký (L): 10,3 M)</li><li>- 2 944 × 1 968 (Střední (M): 5,8 M)</li><li>- 1 968 × 1 312 (Malý (S): 2,6 M)</li></ul></li><li>• <b>Vybrané obrazové pole [1:1 (24×24)]:</b><ul style="list-style-type: none"><li>- 4 016 × 4 016 (Velký (L): 16,1 M)</li><li>- 3 008 × 3 008 (Střední (M): 9 M)</li><li>- 2 000 × 2 000 (Malý (S): 4 M)</li></ul></li><li>• <b>Vybrané obrazové pole [16:9 (36×20)]:</b><ul style="list-style-type: none"><li>- 6 016 × 3 384 (Velký (L): 20,4 M)</li><li>- 4 512 × 2 536 (Střední (M): 11,4 M)</li><li>- 3 008 × 1 688 (Malý (S): 5,1 M)</li></ul></li><li>• <b>Snímky pořízené během záznamu videí s velikostí obrazu 3 840 × 2 160:</b></li><li>• <b>Snímky pořízené během záznamu videí s ostatními velikostmi obrazu:</b> 1 920 × 1 080</li></ul>
<b>Formát souborů (kvalita obrazu)</b>	<ul style="list-style-type: none"><li>• <b>NEF (RAW):</b> 12 nebo 14 bitů (bezeztrátově komprimované nebo komprimované)</li><li>• <b>JPEG:</b> Standardní algoritmus JPEG s volitelnou kompresí Jemný (cca 1 : 4), Normální (cca 1 : 8) a Základní (cca 1 : 16); volitelná komprese s prioritou velikosti nebo optimální kvality</li><li>• <b>NEF (RAW) + JPEG:</b> Záznam snímku současně ve formátech NEF (RAW) a JPEG</li></ul>

## Ukládání dat

<b>Systém Picture Control</b>	Automaticky, Standardní, Neutrální, Živé, Monochromatické, Portrét, Krajina, Ploché, Creative Picture Controls (kreativní předvolby Picture Control – Sen, Ráno, Pop, Neděle, Temné, Dramatické, Ticho, Vybledlé, Melancholické, Čisté, Denim, Hračka, Sépiové, Modré, Červené, Růžové, Uhel, Grafické, Binární, Černé); vybrané předvolby Picture Control lze upravovat; možnost uložení uživatelských předvoleb Picture Control
<b>Paměťová média</b>	Paměťové karty SD (Secure Digital) a paměťové karty SDHC a SDXC kompatibilní s UHS-II
<b>Dva sloty pro paměťové karty</b>	Kartu ve Slotu 2 lze použít v případě zaplnění primární karty, jako záložní nebo pro případ samostatného ukládání snímků NEF (RAW) a JPEG; snímky lze kopírovat mezi kartami.
<b>Systém souborů</b>	DCF 2.0, Exif 2.31

## Hledáček

<b>Hledáček</b>	1,27cm/0,5" elektronický hledáček OLED s cca 3 690 000 pixely (Quad VGA), vyvážením barev a automatickou a manuální (v 11 úrovních) regulací jasu
<b>Obrazové pole</b>	Cca 100 % obrazu horizontálně a 100 % obrazu vertikálně
<b>Zvětšení</b>	Cca 0,8× (objektiv 50 mm zaostřený na nekonečno, $-1\text{ m}^{-1}$ )
<b>Předsunutí výstupní pupily okuláru</b>	21 mm ( $-1\text{ m}^{-1}$ ; od vrcholu oční čočky okuláru hledáčku)
<b>Dioptrická korekce</b>	$-4$ až $+2\text{ m}^{-1}$
<b>Snímač pohledu do hledáčku</b>	Automaticky přepíná mezi zobrazením na monitoru a v hledáčku

<b>Monitor</b>	
<b>Monitor</b>	8cm/3,2" výklopný dotykový monitor TFT LCD s cca 1 040 000 pixely, pozorovacím úhlem 170 °, zobrazením cca 100 % obrazového pole, vyvážením barev a manuální regulací jasu v 11 úrovních
<b>Závěrka</b>	
<b>Typ</b>	Elektronicky řízená mechanická štěrbinová závěrka s vertikálním chodem; závěrka s elektronickou první lamelou; elektronická závěrka
<b>Rozsah časů</b>	$1/8000 - 30$ s (v krocích po $1/3$ a $1/2$ EV), bulb (B), time (T), X200
<b>Synchronizační čas pro práci s bleskem</b>	$X = 1/200$ s; možnost synchronizace s časy závěrky $1/200$ s a delšími; podpora automatické vysoce rychlé FP synchronizace blesku
<b>Snímání</b>	
<b>Snímací režimy</b>	Jednotlivé snímky, Pomalé sériové snímání, Rychlé sériové snímání, Samospoušť
<b>Přibližná snímací frekvence</b>	<ul style="list-style-type: none"> <li>• <b>Pomalé sériové snímání:</b> Cca 1–4 sn./s</li> <li>• <b>Rychlé sériové snímání:</b> Cca 4,5 sn./s</li> </ul> * Maximální snímací frekvence na základě testů podle našich testovacích podmínek.
<b>Samospoušť</b>	2 s, 5 s, 10 s, 20 s; 1–9 expozic v intervalech po 0,5, 1, 2 nebo 3 s

Expozice	
<b>Systém měření expozice</b>	TTL měření expozice pomocí obrazového snímače fotoaparátu
<b>Režimy měření expozice</b>	<ul style="list-style-type: none"> <li>• <b>Měření Matrix</b></li> <li>• <b>Integrální měření se zdůrazněným středem:</b> 75 % citlivosti měření je soustředěno do kruhové plošky o průměru 12 mm uprostřed obrazu; citlivost měření lze zprůměrovat na celé obrazové pole (integrální měření)</li> <li>• <b>Bodové měření:</b> Měří kruhovou plošku o průměru 4 mm (cca 1,5 % obrazového pole) v místě vybraného zaostřovacího pole</li> <li>• <b>Měření orientované na nejvyšší jasy</b></li> </ul>
<b>Rozsah měření</b>	-3 až +17 EV * Hodnoty platné pro ISO 100 a objektiv f/2 při 20 °C
<b>Expoziční režimy</b>	<ul style="list-style-type: none"> <li>• <b>AUTO:</b> Auto, <b>P:</b> programová automatika s flexibilním programem, <b>S:</b> clonová automatika, <b>A:</b> časová automatika, <b>M:</b> manuální expoziční režim</li> <li>• <b>U1, U2 a U3:</b> Uživatelské režimy</li> </ul>
<b>Korekce expozice</b>	-5 až +5 EV (v krocích po 1/3 a 1/2 EV) v režimech <b>P, S, A</b> a <b>M</b>
<b>Expoziční paměť</b>	Změřenou hodnotu jasu lze uložit do paměti
<b>Citlivost ISO (doporučený expoziční index)</b>	ISO 100–51200 (v krocích po 1/3 a 1/2 EV); lze nastavit rovněž na hodnotu o cca 0,3, 0,5, 0,7 a 1 EV (ekvivalent ISO 50) pod ISO 100 nebo na hodnotu o cca 0,3, 0,5, 0,7 nebo 1 EV (ekvivalent ISO 102400) nad ISO 51200; možnost automatické regulace citlivosti ISO
<b>Active D-Lighting</b>	Automaticky, Velmi vysoký, Vysoký, Normální, Nízký a Vypnuto

<b>Expozice</b>	
<b>Vícenásobná expozice</b>	Možnosti Sčítat, Průměr, Zjasnit, Ztmavit
<b>Další možnosti</b>	HDR (vysoký dynamický rozsah), redukce blikání obrazu pro režim fotografování
<b>Automatické zaostřování</b>	
<b>Typ</b>	Hybridní automatické zaostřování s fázovou detekcí/detekcí kontrastu a pomocným světlem AF
<b>Pracovní rozsah</b>	–3 až +19 EV * Bez AF pro nízkou hladinu osvětlení: –2 až +19 EV * Měřeno v režimu fotografování při ISO 100 a teplotě 20 °C s využitím režimu jednorázového zaostření (AF-S) a objektivu se světelností f/2
<b>Zaostřovací režimy</b>	<ul style="list-style-type: none"> <li>• <b>Automatické zaostřování (AF):</b> Jednorázové zaostření (AF-S); kontinuální zaostřování (AF-C); nepřetržitě zaostřování (AF-F; k dispozici pouze v režimu videa); prediktivní zaostřování</li> <li>• <b>Manuální zaostřování (M):</b> lze použít elektronický dálkoměr</li> </ul>
<b>Zaostřovací pole</b>	273 zaostřovacích polí * Počet zaostřovacích polí dostupných v režimu fotografování při vybraném režimu činnosti zaostřovacích polí jednotlivá zaostřovací pole a vybraném obrazovém poli formátu FX
<b>Režimy činnosti zaostřovacích polí</b>	Přesná zaostřovací pole (k dispozici pouze v režimu fotografování), jednotlivá zaostřovací pole a dynamická volba zaostřovacích polí (k dispozici pouze v režimu fotografování); velkoplošná zaostřovací pole (S); velkoplošná zaostřovací pole (L); automatická volba zaostřovacích polí
<b>Blokování zaostření</b>	Zaostření lze zablokovat namáčknutím tlačítka spouště do poloviny (jednorázové zaostření/AF-S) nebo stisknutím středu pomocného voliče

<b>Redukce vibrací (VR)</b>	
<b>Redukce vibrací ve fotoaparátu</b>	Vychylování obrazového snímače v 5 osách
<b>Redukce vibrací v objektivu</b>	Optická (k dispozici s objektivy VR)
<b>Blesk</b>	
<b>Řízení záblesku</b>	<b>TTL:</b> i-TTL řízení záblesku; i-TTL vyvažovaný vyjasňovací záblesk v kombinaci s měřením Matrix, integrálním měřením se zdůrazněným středem a měřením orientovaným na nejvyšší jasy; standardní i-TTL vyjasňovací záblesk v kombinaci s bodovým měřením
<b>Zábleskové režimy</b>	Synchronizace na první lamelu, synchronizace s dlouhými časy, synchronizace na druhou lamelu, redukce efektu červených očí, redukce efektu červených očí včetně synchronizace s dlouhými časy, vypnuto
<b>Korekce zábleskové expozice</b>	-3 až +1 EV (v krocích po $\frac{1}{3}$ a $\frac{1}{2}$ EV) v režimech <b>P</b> , <b>S</b> , <b>A</b> a <b>M</b>
<b>Indikace připravenosti k záblesku</b>	Rozsvítí se po plném nabití volitelného blesku; bliká jako varovná indikace podexpozice po odpálení záblesku na plný výkon
<b>Sáňky pro upevnění příslušenství</b>	Standardní sáňky ISO 518 se středovým synchronizačním kontaktem, datovými kontakty a aretací
<b>Systém kreativního osvětlení Nikon (CLS)</b>	i-TTL řízení záblesku, rádiové pokrokové bezdrátové osvětlení, optické pokrokové bezdrátové osvětlení, modelovací osvětlení, blokování zábleskové expozice, přenos hodnoty barevné teploty záblesku do těla fotoaparátu, automatická vysoce rychlá FP synchronizace blesku, unifikované nastavení blesku
<b>Vyvážení bílé barvy</b>	
<b>Vyvážení bílé barvy</b>	Automaticky (3 typy), automatické vyvážení bílé barvy pro přirozené světlo, přímé sluneční světlo, zataženo, stín, žárovkové světlo, zářivkové světlo (7 typů), blesk, výběr barevné teploty (2 500 K – 10 000 K), manuální nastavení (možnost uložení až 6 hodnot), vše kromě výběru barevné teploty s možností jemného vyvážení



<b>Bracketing</b>	
<b>Bracketing</b>	Expoziční a/nebo zábleskový, vyvážení bílé barvy a ADL
<b>Video</b>	
<b>Systém měření expozice</b>	TTL měření expozice pomocí obrazového snímače fotoaparátu
<b>Režimy měření expozice</b>	Měření Matrix, integrální měření se zdůrazněným středem a měření orientované na nejvyšší jas
<b>Velikost obrazu (v pixelech) a snímací frekvence</b>	<ul style="list-style-type: none"> <li>• 3 840 × 2 160 (4K UHD): 30p (progresivní)/25p/24p</li> <li>• 1 920 × 1 080: 60p/50p/30p/25p/24p</li> <li>* Skutečné snímací frekvence pro 60p, 50p, 30p, 25p a 24p jsou 59,94, 50, 29,97, 25 a 23,976 sn./s</li> <li>* K dispozici je výběr kvality (normální/★) při všech velikostech obrazu kromě 3 840 × 2 160, kdy je kvalita fixována na hodnotě ★</li> </ul>
<b>Formát souborů</b>	MOV, MP4
<b>Komprese videa</b>	Pokročilé kódování videa H.264/MPEG-4
<b>Formát záznamu zvuku</b>	Lineární PCM (pro videa zaznamenaná ve formátu MOV) nebo AAC (pro videa zaznamenaná ve formátu MP4)
<b>Zařízení pro záznam zvuku</b>	Vestavěný stereofonní nebo externí mikrofon s volitelným atenuátorem; možnost nastavení citlivosti
<b>Korekce expozice</b>	-3 až +3 EV (v krocích po $\frac{1}{3}$ a $\frac{1}{2}$ EV) v režimech <b>P</b> , <b>S</b> , <b>A</b> a <b>M</b>

Video	
<b>Citlivost ISO (doporučený expoziční index)</b>	<ul style="list-style-type: none"> <li>• <b>M</b>: Manuální výběr (ISO 100–25600; v krocích po <math>\frac{1}{3}</math> a <math>\frac{1}{2}</math> EV); dostupná automatická regulace citlivosti ISO (ISO 100–25600) s volitelným horním limitem</li> <li>• <b>P, S, A</b>: Automatická regulace citlivosti ISO (ISO 100–25600) s volitelným horním limitem</li> <li>• <b>AUTO</b>: Automatická regulace citlivosti ISO (ISO 100–25600)</li> </ul>
<b>Active D-Lighting</b>	Stejně nastavení jako pro fotografování, Velmi vysoký, Vysoký, Normální, Nízký a Vypnuto
<b>Další možnosti</b>	Záznam časosběrných videí, elektronická redukce vibrací, časové kódy

Přehrávání	
<b>Přehrávání</b>	Přehrávání jednotlivých snímků a náhledů (4, 9 nebo 72 snímků či přehrávání podle kalendáře), zvětšení výřezu snímku, zvětšení výřezu snímku s oříznutím, přehrávání videí, prezentace snímků a/nebo videí, zobrazení histogramů, zobrazení nejvyšších jasů, zobrazení informací o snímku, zobrazení dat o poloze, automatické otáčení snímků a hodnocení snímků

Rozhraní	
<b>USB</b>	Konektor USB typu C (SuperSpeed USB); doporučuje se připojení k vestavěnému portu USB
<b>Výstup HDMI</b>	Konektor HDMI typu C
<b>Konektor pro připojení příslušenství</b>	Vestavěný (lze použít s kabelovou spouští MC-DC2 a dalším volitelným příslušenstvím)
<b>Zvukový vstup</b>	Stereofonní konektor mini jack (průměr 3,5 mm; podpora napájení)
<b>Zvukový výstup</b>	Stereofonní konektor mini jack (průměr 3,5 mm)

## Wi-Fi/Bluetooth

<b>Wi-Fi</b>	<ul style="list-style-type: none"><li>• <b>Standardy:</b><ul style="list-style-type: none"><li>- IEEE 802.11b/g/n (Afrika, Asie, Bolívie, Evropa a Oceánie)</li><li>- IEEE 802.11b/g/n/a/ac (USA, Kanada, Mexiko)</li><li>- IEEE 802.11b/g/n/a (ostatní země na amerických kontinentech)</li></ul></li><li>• <b>Pracovní frekvence:</b><ul style="list-style-type: none"><li>- 2 412–2 462 MHz (kanál 11; Afrika, Asie, Bolívie, Evropa a Oceánie)</li><li>- 2 412–2 462 MHz (kanál 11) a 5 180–5 825 MHz (USA, Kanada, Mexiko)</li><li>- 2 412–2 462 MHz (kanál 11) a 5 180–5 805 MHz (ostatní země na amerických kontinentech)</li></ul></li><li>• <b>Maximální výstupní výkon (EIRP):</b><ul style="list-style-type: none"><li>- 0,7 dBm (2,4 GHz)</li><li>- 6,2 dBm (5 GHz)</li></ul></li><li>• <b>Autentizace:</b> Otevřený systém, WPA2-PSK</li></ul>
<b>Bluetooth</b>	<ul style="list-style-type: none"><li>• <b>Komunikační protokoly:</b> Specifikace Bluetooth verze 4.2</li><li>• <b>Pracovní frekvence:</b><ul style="list-style-type: none"><li>- Bluetooth: 2 402–2 480 MHz</li><li>- Bluetooth Low Energy: 2 402–2 480 MHz</li></ul></li><li>• <b>Maximální výstupní výkon (EIRP):</b><ul style="list-style-type: none"><li>- Bluetooth: –4,8 dBm</li><li>- Bluetooth Low Energy: –6,3 dBm</li></ul></li></ul>
<b>Dosah (přímý)</b>	<p>Cca 10 m *</p> <p>* Bez rušení. Dosah se může měnit v závislosti na síle signálu a přítomnosti nebo nepřítomnosti překážek.</p>

<b>Zdroj energie</b>	
<b>Baterie</b>	Jedna dobíjecí lithium-iontová baterie EN-EL15c * * Lze použít rovněž baterie EN-EL15b/EN-EL15a/EN-EL15. Mějte však na paměti, že na jedno nabití lze pořídit méně snímků než s baterií EN-EL15c. Síťový zdroj/nabíječku EH-7P lze použít pouze k nabíjení baterií EN-EL15c/EN-EL15b.
<b>Battery Pack</b>	Battery Pack MB-N10 (dostupný samostatně); pojme dvě baterie EN-EL15c * * Namísto baterie EN-EL15c lze použít baterie EN-EL15b/EN-EL15a/EN-EL15. Počet snímků, které lze pořídit na jedno nabití (tj. výdrž baterií), však může být oproti bateriím EN-EL15c nižší.
<b>Síťový zdroj/nabíječka</b>	Síťový zdroj/nabíječka EH-7P (dostupný samostatně)
<b>Síťový zdroj</b>	Síťový zdroj EH-5d/EH-5c/EH-5b; vyžaduje konektor pro připojení síťového zdroje EP-5B (dostupný samostatně)
<b>Stativový závit</b>	
<b>Stativový závit</b>	1/4" (ISO 1222)
<b>Rozměry/hmotnost</b>	
<b>Rozměry</b>	Cca 134 × 100,5 × 69,5 mm (šířka × výška × hloubka)
<b>Hmotnost</b>	Cca 675 g včetně baterie a paměťové karty, ale bez krytky těla; cca 590 g (pouze tělo fotoaparátu)

## Provozní podmínky

<b>Teplota</b>	0 °C – 40 °C
----------------	--------------

<b>Vlhkost</b>	85 % nebo méně (bez kondenzace)
----------------	---------------------------------

- Není-li uvedeno jinak, jsou všechna měření prováděna podle standardů a směrnic sdružení Camera and Imaging Products Association (CIPA).
- Všechny údaje platí pro fotoaparát s plně nabitou baterií.
- Vzorové snímky zobrazované na fotoaparátu a snímky a ilustrace v návodech jsou určeny pouze pro účely popisu možností přístroje.
- Společnost Nikon si vyhrazuje právo kdykoli bez předchozího upozornění změnit vzhled a specifikaci hardwaru a softwaru popsaných v tomto návodu. Společnost Nikon nenese odpovědnost za škody, které mohou vzniknout v důsledku chyb obsažených v tomto návodu k obsluze.

## ■ Nabíječka baterií MH-25a

<b>Jmenovité vstupní hodnoty</b>	AC 100–240 V, 50/60 Hz, 0,23–0,12 A
<b>Jmenovité výstupní hodnoty</b>	DC 8,4 V/1,2 A
<b>Podporované typy baterií</b>	Dobíjecí lithium-iontová baterie EN-EL15c
<b>Doba nabíjení</b>	Cca 2 hodiny a 35 minut * Doba potřebná pro nabití baterie při okolní teplotě 25 °C a zcela vybité baterii
<b>Provozní teplota</b>	0 °C – 40 °C
<b>Rozměry</b>	Cca 95 × 33,5 × 71 mm (šířka × výška × hloubka), bez výstupků
<b>Délka síťového kabelu</b>	Cca 1,5 m, pokud je součástí dodávky
<b>Hmotnost</b>	Cca 115 g, bez dodávaného konektoru pro připojení síťového zdroje (síťového kabelu nebo zásuvkového adaptéru)

Symbols na tomto výrobku představují následující:

~ Střídavý proud, = Stejnoseměrný proud, □ Zařízení třídy II (konstrukce výrobku má dvojitou izolaci)

## ■ Dobíjecí lithium-iontová baterie EN-EL15c

<b>Typ</b>	Dobíjecí lithium-iontová baterie
<b>Jmenovitá kapacita</b>	7 V/2 280 mAh
<b>Provozní teplota</b>	0 °C – 40 °C
<b>Rozměry</b>	Cca 40 × 56 × 20,5 mm (šířka × výška × hloubka)
<b>Hmotnost</b>	Cca 80 g, bez krytky kontaktů

## Schválené typy paměťových karet

- Fotoaparát lze používat s paměťovými kartami SD, SDHC a SDXC.
- Podporovány jsou karty standardu UHS-I a UHS-II.
- Pro záznam a přehrávání videa jsou doporučeny karty s hodnocením UHS Speed Class 3 nebo lepší. Pomalejší karty mohou způsobit přerušování záznamu nebo přehrávání.
- Při výběru karet pro použití ve čtečkách paměťových karet se ujistěte, že jsou se zařízením kompatibilní.
- Pro získání informací o funkcích, činnosti a omezeních použití kontaktujte výrobce.



## Přenosné nabíječky (powerbanky)

Přenosné nabíječky lze použít k napájení fotoaparátu nebo nabíjení baterie ve fotoaparátu. V následující tabulce jsou uvedeny přenosné nabíječky, které byly testovány a schváleny k použití, spolu s přibližným počtem snímků, které lze s nimi pořídit, a přibližným počtem dobítí baterie fotoaparátu pomocí jednotlivých zařízení.

Výrobce	Číslo modelu	Počet snímků <sup>1</sup>	Počet nabití <sup>2</sup>
Anker	PowerCore+ 26800 PD 45W	2 120	3

- 1 Podle standardu Camera and Imaging Products Association (CIPA). Vybrán režim monitoru [**Pouze hledáček**]. Měřeno při 23 °C (±2 °C) s objektivem NIKKOR Z 24–70 mm f/4 S za následujících testovacích podmínek: Pořízení jednoho snímku při výchozích nastaveních každých 30 s. Položka „počet snímků“ udává počet snímků, které lze pořídit s využitím plně nabité přenosné nabíječky k napájení fotoaparátu s plně nabitou baterií (EN-EL15c).
  - 2 Počet plných nabití baterie ve fotoaparátu (EN-EL15c) s využitím plně nabité přenosné nabíječky.
- Jediné baterie, které lze nabíjet prostřednictvím přenosných nabíječek, jsou EN-EL15c a EN-EL15b.
  - Informace o použití přenosné nabíječky viz dokumentace dodávaná s nabíječkou.
  - Při použití zařízení k napájení fotoaparátu nebo k nabíjení baterie ve fotoaparátu použijte kabel USB s dvěma konektory typu C dodávaný s přenosnou nabíječkou.
  - Aktuální informace o přenosných nabíječkách jsou k dispozici na webových stránkách příslušných výrobců. Dostupnost se může lišit v závislosti na zemi nebo regionu.



## Ochranné známky a licence

- Loga SD, SDHC a SDXC jsou ochranné známky společnosti SD-3C, LLC.
- Windows je registrovaná ochranná známka nebo ochranná známka společnosti Microsoft Corporation v USA a/nebo dalších zemích.
- Apple®, App Store®, loga Apple, iPhone®, iPad®, Mac a macOS jsou ochranné známky společnosti Apple Inc., registrované v USA a/nebo dalších zemích.
- Android, Google Play a logo Google Play jsou ochranné známky společnosti Google LLC. Robot Android vychází z díla vytvořeného a sdíleného společnostmi Google a je použit v souladu s podmínkami, které jsou popsány v licenci Creative Commons 3.0 Attribution License.
- IOS je ochranná známka nebo registrovaná ochranná známka společnosti Cisco Systems, Inc. v USA a/nebo dalších zemích a používá se na základě licence.
- HDMI, logo HDMI a High-Definition Multimedia Interface jsou ochranné známky nebo registrované ochranné známky společnosti HDMI Licensing, LLC.

**HDMI**

- Logotyp Bluetooth® a logo jsou registrované ochranné známky společnosti Bluetooth SIG, Inc. a jakékoli jejich použití společností Nikon probíhá v rámci licence.
- Wi-Fi a logo Wi-Fi jsou ochranné známky nebo registrované ochranné známky společnosti Wi-Fi Alliance.
- Všechny ostatní obchodní názvy zmíněné v tomto návodu nebo jiné dokumentaci dodané s výrobkem Nikon jsou ochranné známky nebo registrované ochranné známky příslušných vlastníků.

---

Use of the Made for Apple badge means that an accessory has been designed to connect specifically to the Apple products identified in the badge, and has been certified by the developer to meet Apple performance standards. Apple is not responsible for the operation of this device or its compliance with safety and regulatory standards. Please note that the use of this accessory with an Apple product may affect wireless performance.

---

#### **☑ Licence „FreeType License“ (FreeType2)**

Některé části tohoto softwaru jsou chráněny autorským právem © 2012 The FreeType Project (<https://www.freetype.org>). Všechna práva vyhrazena.

#### **☑ Licence „MIT License“ (HarfBuzz)**

Některé části tohoto softwaru jsou chráněny autorským právem © 2018 The HarfBuzz Project (<https://www.freedesktop.org/wiki/Software/HarfBuzz>). Všechna práva vyhrazena.

## **☑ Licence „Unicode® Character Database License“ (Unicode® Character Database)**

Software pro tento výrobek využívá software s otevřeným zdrojovým kódem Unicode® Character Database. Licenční podmínky tohoto softwaru jsou následující:

COPYRIGHT AND PERMISSION NOTICE

Copyright © 1991-2019 Unicode, Inc. All rights reserved.

Distributed under the Terms of Use in

<https://www.unicode.org/copyright.html>.

Permission is hereby granted, free of charge, to any person obtaining a copy of the Unicode data files and any associated documentation (the "Data Files") or Unicode software and any associated documentation (the "Software") to deal in the Data Files or Software without restriction, including without limitation the rights to use, copy, modify, merge, publish, distribute, and/or sell copies of the Data Files or Software, and to permit persons to whom the Data Files or Software are furnished to do so, provided that either

- (i) this copyright and permission notice appear with all copies of the Data Files or Software, or
- (ii) this copyright and permission notice appear in associated Documentation.

THE DATA FILES AND SOFTWARE ARE PROVIDED "AS IS", WITHOUT WARRANTY OF ANY KIND, EXPRESS OR IMPLIED, INCLUDING BUT NOT LIMITED TO THE WARRANTIES OF MERCHANTABILITY, FITNESS FOR A PARTICULAR PURPOSE AND NON-INFRINGEMENT OF THIRD PARTY RIGHTS. IN NO EVENT SHALL THE COPYRIGHT HOLDER OR HOLDERS INCLUDED IN THIS NOTICE BE LIABLE FOR ANY CLAIM, OR ANY SPECIAL INDIRECT OR CONSEQUENTIAL DAMAGES, OR ANY DAMAGES WHATSOEVER RESULTING FROM LOSS OF USE, DATA OR PROFITS, WHETHER IN AN ACTION OF CONTRACT, NEGLIGENCE OR OTHER TORTIOUS ACTION, ARISING OUT OF OR IN CONNECTION WITH THE USE OR PERFORMANCE OF THE DATA FILES OR SOFTWARE.

Except as contained in this notice, the name of a copyright holder shall not be used in advertising or otherwise to promote the sale, use or other dealings in these Data Files or Software without prior written authorization of the copyright holder.

#### **☑ Licence „AVC Patent Portfolio License“**

TENTO PRODUKT JE LICENCOVÁN V RÁMCI LICENCE AVC PATENT PORTFOLIO LICENSE PRO SOUKROMÉ A NEKOMERČNÍ POUŽITÍ ZÁKAZNÍKEM KE (i) KÓDOVÁNÍ VIDEA PODLE STANDARDU AVC („AVC VIDEO“) A/NEBO K (ii) DEKÓDOVÁNÍ AVC VIDEA, KTERÉ BYLO ZAKÓDOVÁNO ZÁKAZNÍKEM V RÁMCI SOUKROMÉ A NEKOMERČNÍ ČINNOSTI A/NEBO KTERÉ BYLO ZÍSKÁNO OD POSKYTOVATELE LICENCOVANÉHO K POSKYTOVÁNÍ AVC VIDEA. LICENCE NENÍ UDĚLENA ANI NESMÍ BÝT VYVOZOVÁNA PRO ŽÁDNÉ JINÉ POUŽITÍ.

DALŠÍ INFORMACE LZE ZÍSKAT OD ORGANIZACE MPEG LA, L.L.C. VIZ

<https://www.mpegla.com>

---

# Upozornění

## Upozornění pro zákazníky v Evropě

**VAROVÁNÍ:** PŘI POUŽITÍ NESPRÁVNÉHO TYPU BATERIÍ HROZÍ NEBEZPEČÍ VÝBUCHU. POUŽITÉ BATERIE LIKVIDUJTE PODLE POKYNŮ.

Tento symbol značí, že elektrické a elektronické vybavení nepatří do komunálního odpadu.

Následující informace jsou určeny pouze uživatelům v evropských zemích:

- Likvidace tohoto výrobku se provádí v rámci tříděného odpadu na příslušném sběrném místě. Výrobek nedávejte do běžného komunálního odpadu.
- Třídění odpadu a recyklace napomáhají ochraně přírodních zdrojů a předcházejí negativním vlivům na lidské zdraví a životní prostředí, ve které by mohla vyústit nesprávná likvidace odpadu.
- Další informace ohledně nakládání s odpadními produkty vám poskytne dodavatel nebo místní úřad.



Tento symbol na baterii značí, že baterie nepatří do komunálního odpadu.



Následující informace jsou určeny pouze uživatelům v evropských zemích:

- Likvidace veškerých baterií, bez ohledu na to, zda jsou označeny tímto symbolem či nikoli, se provádí v rámci tříděného odpadu na příslušném sběrném místě. Nelikvidujte baterie společně s běžným komunálním odpadem.
- Další informace ohledně nakládání s odpadními produkty vám poskytne dodavatel nebo místní úřad.

## Bluetooth a Wi-Fi (bezdrátová síť LAN)

Výrobek podléhá Nařízením pro správu exportu vlády Spojených států (EAR). Povolení vlády Spojených států není nutné v případě exportu do jiných než následujících zemí, které v době tvorby tohoto dokumentu podléhaly embargu nebo zvláštní kontrole: Kuba, Írán, Severní Korea, Súdán a Sýrie (seznam zemí se může změnit).

Použití bezdrátových zařízení může být v některých zemích nebo regionech zakázáno. Před použitím bezdrátových funkcí tohoto výrobku mimo zemi, kde byl zakoupen, kontaktujte autorizovaný servis Nikon.

Vysílač Bluetooth v tomto zařízení pracuje v pásmu 2,4 GHz.

**Oznámení pro zákazníky v Evropě a zemích, které splňují směrnici o rádiových zařízeních**

Společnost Nikon Corporation tímto prohlašuje, že rádiové zařízení typu Z 5 je v souladu se směrnicí 2014/53/EU.

Úplné znění prohlášení o shodě výrobku s požadavky EU je k dispozici na této internetové adrese:

[https://imaging.nikon.com/support/pdf/DoC\\_N1933.pdf](https://imaging.nikon.com/support/pdf/DoC_N1933.pdf).



## **Zabezpečení**

I když je jednou z výhod tohoto výrobku možnost snadného připojení k bezdrátovým sítím v dosahu pro snadnou výměnu dat, může v případě neaktivního zabezpečení dojít k následujícímu:

- Krádež dat: třetí strany se zločinnými úmysly mohou zachytit bezdrátové přenosy dat a odcizit ID uživatele, heslo a další osobní údaje.
- Neautorizovaný přístup: neoprávnění uživatelé mohou získat přístup k síti a upravovat data nebo provádět jiné zločinné aktivity. Mějte na paměti, že vzhledem k charakteru bezdrátových sítí mohou specializované útoky umožnit neautorizovaný přístup i v případě aktivace zabezpečení.
- Nezabezpečené síť: Připojení k otevřeným sítím může vést k neautorizovanému přístupu. Používejte pouze zabezpečené síť.

### **Splňované standardy**

Standardy splňované fotoaparátem lze zobrazit pomocí položky [**Splňované standardy**] v menu nastavení.



## Certifikáty

### • ประเทศไทย

เครื่อง โทรคมนาคมและอุปกรณ์นี้ มีความสอดคล้องตาม  
ข้อกำหนดของ กสทช

### • Maroc/

المغرب

AGREE PAR L'ANRT MAROC  
Numéro d'agrément : MR23610 ANRT2020



### • México

IFETEL: RCPMU1M18-0171  
1MW

La operación de este equipo está sujeta a las siguientes  
dos condiciones:

- (1) es posible que este equipo o dispositivo no cause  
interferencia perjudicial y
- (2) este equipo o dispositivo debe aceptar cualquier  
interferencia, incluyendo la que pueda causar su  
operación no deseada.

• عمان

Oman-TRA
D090024
R/9266/20

• الإمارات العربية المتحدة

TRA  
REGISTERED No:  
ER61596/18  
DEALER No:  
DA39487/15

# Objektiv v sadě

## Objektiv NIKKOR Z 24–70 mm f/4 S

V některých zemích nebo oblastech nemusí být sady s objektivem k dispozici.

### Součásti objektivu: Názvy a funkce

Níže jsou uvedeny součásti objektivu NIKKOR Z 24–70 mm f/4 S.

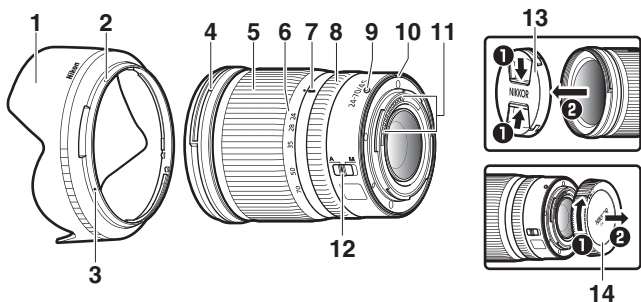

- |   |  |
|---|--|
| 1 | Sluneční clona                         |
| 2 | Značka aretované polohy sluneční clony |
| 3 | Značka pro nasazení sluneční clony     |
| 4 | Montážní značka sluneční clony         |
| 5 | Zoomový kroužek                        |
| 6 | Stupnice ohniskových vzdáleností       |

- |    |  |
|----|--|
| 7  | Značka pro odečítání ohniskové vzdálenosti |
| 8  | Příkazový kroužek                          |
| 9  | Montážní značka objektivu                  |
| 10 | Gumové těsnění bajonetu                    |
| 11 | Kontakty CPU                               |
| 12 | Volič zaostřovacích režimů                 |
| 13 | Přední krytka objektivu                    |
| 14 | Zadní krytka objektivu                     |

## Specifikace

<b>Upevňovací bajonet</b>	Bajonet Nikon Z
<b>Ohnisková vzdálenost</b>	24–70 mm
<b>Světelnost</b>	f/4
<b>Konstrukce objektivu</b>	14 čoček/11 členů (včetně 1 optického členu ze skla ED, 1 asférického optického členu ze skla ED, 3 asférických optických členů, optických členů s antireflexními vrstvami Nano Crystal Coat a předního optického členu s fluorovou vrstvou)
<b>Obrazový úhel</b>	<ul style="list-style-type: none"><li>• Formát FX: 84 ° – 34°20'</li><li>• Formát DX: 61 ° – 22°50'</li></ul>
<b>Stupnice ohniskových vzdáleností</b>	Odstupňovaná v mm (24, 28, 35, 50, 70)
<b>Systém zaostřování</b>	Vnitřní zaostřování
<b>Nejkratší zaostřitelná vzdálenost</b>	0,3 m od obrazové roviny ve všech pozicích zoomu
<b>Počet lamel clony</b>	7 (kruhový otvor clony)
<b>Rozsah clony</b>	f/4–22
<b>Průměr filtrového závitu</b>	72 mm (P = 0,75 mm)
<b>Rozměry</b>	Cca 77,5 mm (maximální průměr) × 88,5 mm (vzdálenost od dosedací plochy bajonetu při zasunutém objektivu)
<b>Hmotnost</b>	Cca 500 g

Společnost Nikon si vyhrazuje právo kdykoli a bez předchozího upozornění změnit vzhled, specifikace a výkon tohoto výrobku.

# Objektiv NIKKOR Z 24–200 mm f/4–6,3 VR

V některých zemích nebo oblastech nemusí být sady s objektivem k dispozici.

## Součásti objektivu: Názvy a funkce

Níže jsou uvedeny součásti objektivu NIKKOR Z 24–200 mm f/4–6,3 VR.

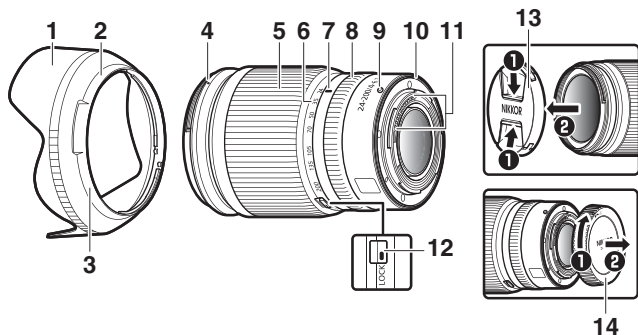

- |   |  |
|---|--|
| 1 | Sluneční clona                         |
| 2 | Značka aretované polohy sluneční clony |
| 3 | Značka pro nasazení sluneční clony     |
| 4 | Montážní značka sluneční clony         |
| 5 | Zoomový kroužek                        |
| 6 | Stupnice ohniskových vzdáleností       |

- |    |  |
|----|--|
| 7  | Značka pro odečítání ohniskové vzdálenosti |
| 8  | Příkazový kroužek                          |
| 9  | Montážní značka objektivu                  |
| 10 | Gumové těsnění bajonetu                    |
| 11 | Kontakty CPU                               |
| 12 | Přepínač aretace zoomu                     |
| 13 | Krytka objektivu (přední krytka)           |
| 14 | Krytka objektivu (zadní krytka)            |

## Specifikace

<b>Upevňovací bajonet</b>	Bajonet Nikon Z
<b>Ohnisková vzdálenost</b>	24–200 mm
<b>Světelnost</b>	f/4–6,3
<b>Konstrukce objektivu</b>	19 čoček/15 členů (včetně 2 optických členů ze skla ED, 1 asférického optického členu ze skla ED, 2 asférických optických členů, optických členů s antireflexními vrstvami ARNEO a předního optického členu s fluorovou vrstvou)
<b>Obrazový úhel</b>	<ul style="list-style-type: none"><li>• Formát FX: 84 ° – 12°20'</li><li>• Formát DX: 61 ° – 8 °</li></ul>
<b>Stupnice ohniskových vzdáleností</b>	Odstupňovaná v mm (24, 35, 50, 70, 105, 135, 200)
<b>Systém zaostřování</b>	Vnitřní zaostřování
<b>Redukce vibrací</b>	Optická, využívající motory s indukční cívkou (VCM)
<b>Nejkratší zaostřitelná vzdálenost (měřená od obrazové roviny)</b>	<ul style="list-style-type: none"><li>• Pozice zoomu 24 mm: 0,5 m</li><li>• Pozice zoomu 35 mm: 0,54 m</li><li>• Pozice zoomu 50 mm: 0,55 m</li><li>• Pozice zoomu 70 mm: 0,58 m</li><li>• Pozice zoomu 105 mm: 0,65 m</li><li>• Pozice zoomu 135 mm: 0,68 m</li><li>• Pozice zoomu 200 mm: 0,7 m</li></ul>
<b>Největší měřítko zobrazení</b>	0,28×
<b>Počet lamel clony</b>	7 (kruhový otvor clony)

<b>Rozsah clony</b>	<ul style="list-style-type: none"> <li>• Pozice zoomu 24 mm: f/4–22</li> <li>• Pozice zoomu 200 mm: f/6,3–36</li> </ul> Nejvyšší zobrazované clonové číslo se může lišit v závislosti na velikosti kroku pro nastavení expozice vybraného na fotoaparátu.
<b>Průměr filtrového závitu</b>	67 mm (P = 0,75 mm)
<b>Rozměry</b>	Cca 76,5 mm (maximální průměr) × 114 mm (vzdálenost od dosedací plochy bajonetu)
<b>Hmotnost</b>	Cca 570 g

Společnost Nikon si vyhrazuje právo kdykoli a bez předchozího upozornění změnit vzhled, specifikace a výkon tohoto výrobku.





A series of 20 horizontal lines spaced evenly down the page, intended for handwriting practice.





A series of 20 horizontal lines for writing, spaced evenly down the page.



A series of horizontal lines for writing, consisting of 20 evenly spaced lines that span most of the width of the page.

# Záruční podmínky - Evropský záruční list společnosti Nikon

Vážený zákazník, vážená zákaznice společnosti Nikon, děkujeme vám za zakoupení výrobku společnosti Nikon. V případě, že váš výrobek Nikon bude vyžadovat záruční opravu, kontaktujte prodejce, u kterého jste jej zakoupil(a), nebo kontaktujte některou z poboček autorizované servisní sítě Nikon v prodejním regionu společnosti Nikon Europe B.V. (např.: Evropa/Rusko/ostatní).

Podrobnosti viz:

<https://www.europe-nikon.com/support>

Abyste se vyhnul(a) zbytečným nepříjemnostem, doporučujeme vám přečíst si před kontaktováním prodejce nebo autorizovaného servisu pečlivě návody k obsluze.

Na výrobky společnosti Nikon se vztahuje záruka týkající se veškerých výrobních vad, platná jeden rok od data zakoupení výrobku. Vykáže-li zakoupený výrobek v tomto časovém intervalu závadu v důsledku použití vadného materiálu nebo chyby ve výrobním procesu, bude naší autorizovanou servisní sítí v prodejním regionu společnosti Nikon Europe B.V. při dodržení níže uvedených podmínek zdarma (bez účtování nákladů na práci a materiál) opraven tak, aby splňoval původní specifikace. Společnost Nikon si vyhrazuje právo provést dle vlastního uvážení opravu nebo výměnu výrobku.

1. Tato záruka je poskytována pouze při doložení vyplněného záručního listu a originálu prodejního dokladu obsahujícího datum zakoupení výrobku, typ výrobku a jméno prodejce spolu s výrobkem. Společnost Nikon si vyhrazuje právo odmítnout provedení záruční opravy zdarma v případě, že nelze doložit výše uvedené dokumenty, nebo v případě, že tyto dokumenty obsahují nekompletní informace resp. jsou nečitelné.

## 2. Tato záruka se nevztahuje na:

- nutnou údržbu a opravy nebo výměny součástí prováděné v důsledku používání a opotřebení výrobku.
- modifikace a aktualizace výrobku oproti jeho stavu při zakoupení, popsaného v návodu k obsluze, s výjimkou předchozího písemného souhlasu společnosti Nikon.
- náklady na dopravu a veškerá rizika při dopravě, související přímo anebo nepřímo se záruční opravou výrobku.
- veškeré škody vzniklé v důsledku změn a dalších úprav výrobku prováděných bez předchozího písemného souhlasu společnosti Nikon pro splnění místních nebo národních technických norem platných v jiné zemi, než pro kterou byl výrobek původně určen a/nebo zhotoven.

## 3. Záruční plnění nebude poskytnuto rovněž v případech:

- poškození výrobku chybným použitím včetně, ale nikoli výhradně, použití výrobku k jinému než určenému účelu a v rozporu s údaji v návodu k obsluze týkajícími se správného použití a údržby výrobku a/nebo v případě instalace a použití výrobku v rozporu s bezpečnostními standardy platnými v zemi použití výrobku.
- poškození výrobku v důsledku nehody včetně, ale nikoli výhradně, poškození bleskem, vodou, ohněm a chybným nebo nedbalým použitím.
- úpravy, poškození, nečitelnosti nebo úplné absence modelového nebo výrobního čísla výrobku.
- poškození v důsledku oprav a úprav prováděných neautorizovanými organizacemi nebo osobami.
- poškození veškerých systémů, ve kterých je výrobek zabudován nebo se kterými je používán.

4. Tato záruka neovlivňuje zákonná práva uživatele, přiznaná na základě platných národních zákonů, ani práva uživatele ve vztahu k prodeji, nabytá na základě jejich společné obchodní transakce týkající se zakoupení výrobku.

**Upozornění:** Přehled veškerých autorizovaných servisních poboček Nikon je k dispozici online prostřednictvím tohoto odkazu (URL = <https://www.europe-nikon.com/service/>).

Reprodukce této příručky, celé či její části, v jakékoli formě (kromě stručných citací v recenzích nebo článcích) bez předchozího písemného svolení společnosti NIKON CORPORATION je zakázána.

**NIKON CORPORATION**

© 2020 Nikon Corporation



SB0G01(1L)  
6MOA581L-01