

GoGEN

CZ

SK

EN

PL

HU

DE



BOB VYSILACKY

ZOBRAZENÍ VÝROBKU / ZOBRAZENIE VÝROBKU / WYGLĄD URZĄDZENIA
PRODUCT OVERVIEW / KÉSZÜLÉK LEÍRÁSA / PRODUKTABBILDUNG

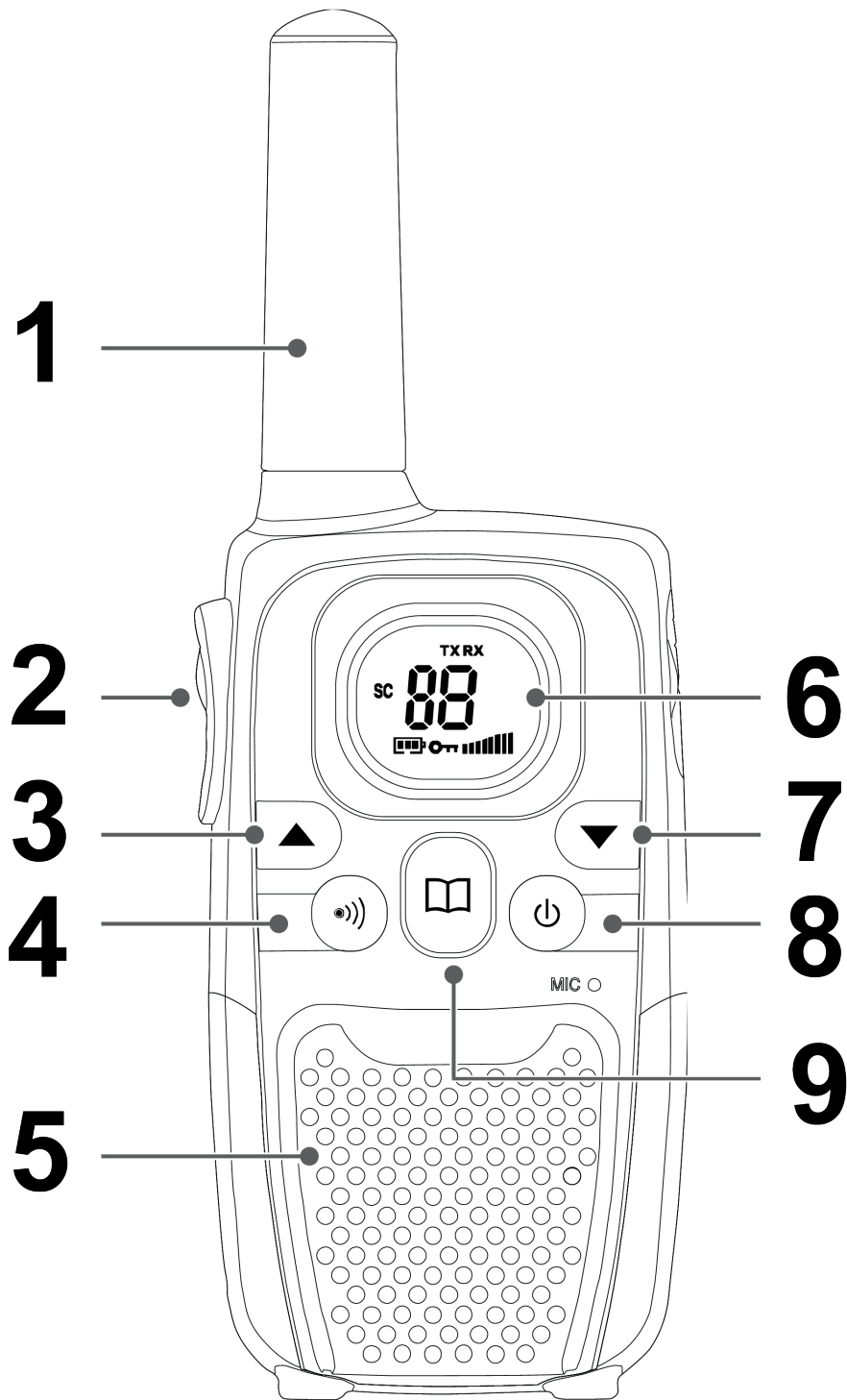

VYOBRAZENÍ VÝROBKU A OVLÁDACÍ TLAČÍTKA

1. **Anténa**
2. **Komunikační tlačítko PTT (Push To Talk)**
Stisknutím a podržením budete vysílat.
3. **Tlačítko Nahoru**
Stisknutím můžete měnit kanály, hlasitost a během programování volit nastavení.
4. **Tlačítko Volání**
Stisknutím odešlete vyzváněcí tón ostatním jednotkám PMR.
5. **Reproduktor**
6. **LCD displej**
Zobrazuje aktuální volbu kanálu a další symboly.
7. **Tlačítko Dolů**
Stisknutím můžete měnit kanály, hlasitost a během programování volit nastavení.
8. **Tlačítko hlavního vypínače (Power)**
Stisknutím a podržením zapnete nebo vypnete jednotku PMR.
9. **Tlačítko Menu**
Stisknutím můžete programovat nastavení PMR.

LCD DISPLEJ



Číslo kanálu. Lze měnit od 1 do 8 dle výběru uživatele.



Zobrazuje nízkou kapacitu baterie.



Zobrazuje aktivaci funkce vyhledávání.



Zobrazí se, pokud je aktivována funkce uzamčení klíčem.



Zobrazí se, pokud se vysílá signál.



Zobrazí se, pokud se přijímá signál.



Zobrazení plné úrovně hlasitosti.

INSTALACE

Odstranění klipsny na opasek

- × Vytáhněte západku klipsny na opasek směrem od PMR.
- × Při vytažení západky klipsny na opasek zvedněte klipsnu směrem nahoru.

Instalace klipsny na opasek

- × Zasaňte klipsnu na opasek do otvoru.
- × Zvuk „zaklapnutí“ znamená, že klipsna zapadla na své místo.

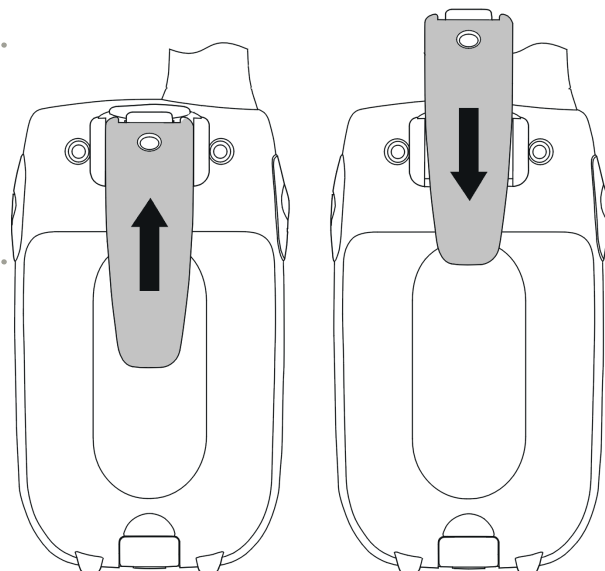

Instalace baterií

- × Vysuňte kryt prostoru pro baterie směrem dolů.
- × Vložte 3 baterie typu AAA. Umístěte baterie podle označení polarit v prostoru pro baterie.
- × Nasaďte zpět kryt baterií.

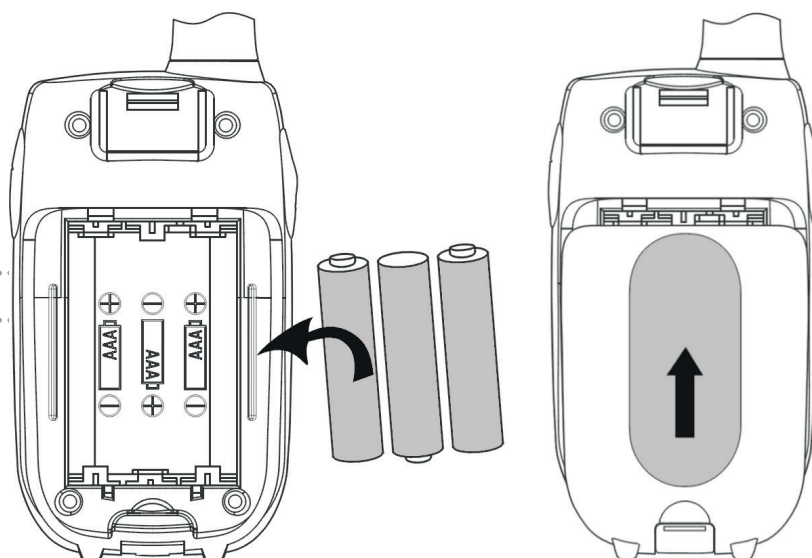

Poznámky: Používejte pouze stejný typ a značku baterií pro jednotky PMR. Jednotky PMR mají zabudovaný spořič energie pro zajištění maximální životnosti baterií. Avšak pokud jednotky nepoužíváte, vypněte je, abyste prodloužili životnost baterií. Pokud nebudete jednotky delší dobu používat, vyjměte z nich baterie.

Měřič kapacity baterií

Ikona baterií se nachází v levém rohu LCD displeje. Tato ikona se zobrazí, pokud jsou baterie slabé. Znamená to, že úroveň energie baterií se dostala na minimum. Přístroj dvakrát pípne a poté se automaticky vypne.

Životnost baterií

Životnost baterií PMR má zabudovaný spořič baterií, díky kterému baterie vydrží déle. Avšak pokud jednotky nepoužíváte, je lépe je vypnout a dále tak ušetřit energii z baterií.

PROVOZ

Zapnutí a vypnutí jednotky

- × ZAPNUTÍ: Stiskněte tlačítko a podržte tlačítko napájení **8** (Power). Ozve se speciální zvuk „pípnutí“. LCD displej zobrazí aktuální kanál.
- × VYPNUTÍ: Stiskněte tlačítko a podržte tlačítko napájení **8** (Power). Ozve se speciální zvuk „pípnutí“. LCD displej se vypne.

Nastavení hlasitosti reproduktoru

K dispozici je 8 úrovní hlasitosti. Aktuální úroveň hlasitosti reproduktoru je zobrazena na LCD displeji. Chcete-li nastavit úroveň hlasitosti reproduktoru, stisknutím tlačítka **3** (Nahoru) ji zvýšíte a stisknutím tlačítka **7** (Dolů) ji snížíte. LCD displej zobrazí stoupající respektive klesající pruh ikony hlasitosti reproduktoru.

Přijetí hovoru

Jednotka je po zapnutí trvale v režimu příjmu a nevysílá. Jakmile dojde k příjmu signálu na aktuálním kanálu, na LCD displeji se zobrazí ikona příjmu signálu „RX“.

Vysílání (odeslání)

- × Po stisknutí a podržení komunikačního tlačítka **2** (PTT) můžete přenášet svůj hlas. Na LCD displeji se zobrazí ikona vysílání signálu „TX“.
- × Držte jednotku ve svislé poloze s mikrofonem ve vzdálenosti 5 cm od úst. Držte tlačítko **2** (PTT) a mluvte do mikrofonu běžným tónem hlasu.
- × Po skončení relace stiskněte tlačítko **2** (PTT)

*Důležité: Aby mohli vaši relaci přijímat ostatní, musí být na stejném kanálu, který právě používáte. Více informací viz část „Přepínání kanálů“ Podržíte-li tlačítko **2** (PTT) nebo **4** (Volání), váš PMR nemůže přijímat žádné vysílání.*

Pípnutí „přepínám“

Pípnutí „přepínám“ je tón, který se automaticky vyše, jakmile pustíte tlačítko **2** (PTT). Upozorňuje přijímající stranu, že jste skončili relaci a jste právě v režimu příjmu.

Přepínání kanálů

PMR má k dispozici 8 kanálů. Chcete-li v běžném režimu přepnout kanál, postupujte následovně:

- × Stiskněte tlačítko **9** (Menu). Na LCD displeji začne blikat ikona kanálu „1“.
- × Když ikona kanálu bliká, stisknutím tlačítka **3** (Nahoru) nebo **7** (Dolů) zvolte požadovaný kanál. Kanály lze přepínat od 1 do 8 nebo v opačném pořadí.
- × Stisknutím tlačítka **9** (Menu) potvrdíte své nastavení a vrátíte se do pohotovostního režimu.

Volací (pagingový) tón

Pomocí tlačítka **4** (Volání) můžete odeslat tón ostatním uživatelům na stejném kanále. Chcete-li tuto funkci aktivovat, pak v normálním režimu PMR stiskněte a uvolněte tlačítko **4** (Volání). Jednotka odešle 2vteřinový pagingový tón do druhé jednotky (dalších jednotek) se stejným kanálem v rámci vysílacího dosahu.

Vyhledávání kanálů

Přístroj může vyhledat 8 kanálů pro jakoukoliv aktivitu. To umožňuje nalézt ostatní rádiové stanice bez nutnosti přepínat kanál. Chcete-li tuto funkci aktivovat, pak:

- × Stiskněte a podržte zároveň tlačítka **9** (Menu) a **3** (Nahoru), a okamžitě se spustí vyhledávání kanálů. Na displeji se zobrazí **SC** a číslo kanálu, a kanály se budou jeden po druhém přepínat. Jakmile bude detekován signál, jednotka se na příslušném kanálu zastaví a bude další 3 vteřiny přijímat tento signál.
- × Stisknutím tlačítka **2** (PTT) zastavíte vyhledávání a můžete hovořit na příslušném kanále, nebo můžete pomocí tlačítek **3** (Nahoru) nebo **7** (Dolů) manuálně spustit další vyhledávání.
- × Chcete-li vyhledávání zastavit, stiskněte tlačítko **9** (Menu) a vraťte se do pohotovostního režimu.

Funkce monitorování

Funkci monitorování můžete použít ke zjištění slabších signálů na aktuálním kanále. Chcete-li tuto funkci aktivovat, pak:

- × Stiskněte a podržte zároveň tlačítka **9** (Menu) a **7** (Dolů). Na displeji se objeví ikona příjmu „RX“. Vaše jednotka přijme veškeré signály na aktuálním kanále.
- × Stisknutím tlačítka **9** (Menu) monitorování zastavíte.

Uzamčení tlačítek

I s uzamčenými tlačítky můžete vysílat (TX) nebo zavolat aktuální kanál, avšak nemůžete změnit hlasitost. Chcete-li tuto funkci aktivovat, pak v pohotovostním režimu stiskněte a podržte tlačítko **9** (Menu), dokud se na LCD displeji neobjeví symbol .

Odemčení tlačítek

Opět stiskněte a podržte tlačítko **9** (Menu), dokud ikona  nezmizí z LCD displeje.

Doplňkové funkce

Šetření energií

PMR má speciální obvod určený k prodloužení životnosti baterií. Pokud přístroj 4 vteřiny nepoužíváte, automaticky se přepne do režimu s nízkou úrovní napájení. Funkce šetření energií nemá vliv na schopnost PMR přijímat vysílání. Pokud je detekován signál, přístroj se automaticky přepne zpět do režimu plného napájení.

Indikátor slabých baterií

Jednotka PMR umí zjistit slabé baterie, když dojde ke snížení napětí baterií. Ikona baterie zobrazí stav slabých baterií následujícím způsobem:

Pokud mají baterie slabou úroveň energie, objeví se symbol vybité baterie a bude blikat. Ikona baterie bude blikat, dokud nedojde k úplnému vybití napětí baterií.

Poznámka: Chcete-li dobře komunikovat, pak jakmile se napětí baterií přiblíží slabé úrovni, vyměňte je za nové.

Specifikace

Vysílací rádiová frekvence 446,0 MHz / ERP < 26,99 dBm

ZMĚNA TECHNICKÉ SPECIFIKACE VÝROBKU VYHRAZENA VÝROBCEM.

Informace o výrobku a servisní síti najdete na internetové adrese www.gogen.cz



NEBEZPEČÍ UDUŠENÍ. PE SÁČEK ODKLÁDEJTE MIMO DOSAH DĚTÍ. SÁČEK NENÍ NA HRANÍ. NEPOUŽÍVEJTE TENTO SÁČEK V KOLÉBKÁCH, POSTÝLKÁCH, KOČÁRCÍCH NEBO DĚTSKÝCH OHRÁDKÁCH.

Likvidace starých elektrických a elektronických zařízení

(Vztahuje se na Evropskou unii a evropské země se systémy odděleného sběru)



Tento symbol umístěný na výrobku nebo jeho balení upozorňuje, že by s výrobkem po ukončení jeho životnosti nemělo být nakládáno jako s běžným odpadem z domácnosti. Je nutné ho odvézt do sběrného místa pro recyklaci elektrického a elektronického zařízení. Zajištěním správné likvidace tohoto výrobku pomůžete zabránit případným negativním dopadům na životní prostředí a lidské zdraví, které by jinak byly způsobeny nevhodnou likvidací výrobku. Recyklováním materiálů, z nichž je vyroben, pomůžete ochránit přírodní zdroje. Podrobnější informace o recyklaci tohoto výrobku zjistíte u příslušného místního obecního úřadu, podniku pro likvidaci domovních odpadů nebo v obchodě, kde jste výrobek zakoupili.

Tímto ETA a.s. prohlašuje, že typ rádiového zařízení BOBVYSILACKY je v souladu se směrnicí 2014/53/EU. Úplné znění EU prohlášení o shodě je k dispozici na této internetové adrese: http://www.gogen.cz/declaration_of_conformity

VYOBRAZENIE VÝROBKU A OVLÁDACIE TLAČIDLÁ

1. **Anténa**
2. **Komunikačné tlačidlo PTT (Push To Talk)**
Stlačením a podržaním budete vysielat'.
3. **Tlačidlo hore**
Stlačením môžete meniť kanály, hlasitosť a v priebehu programovania voliť nastavenie.
4. **Tlačidlo Volanie**
Stlačením odošlete vyzváňací tón ostatným jednotkám PMR.
5. **Reproduktor**
6. **LCD displej**
Zobrazuje aktuálnu voľbu kanálu a ďalšie symboly.
7. **Tlačidlo Dole**
Stlačením môžete meniť kanály, hlasitosť a v priebehu programovania voliť nastavenie.
8. **Tlačidlo hlavného vypínača (Power)**
Stlačením a podržaním zapnete alebo vypnete jednotku PMR.
9. **Tlačidlo Menu**
Stlačením môžete programovať nastavenie PMR.

LCD DISPLEJ



Číslo kanálu. Možno meniť od 1 do 8 podľa výberu užívateľa.



Zobrazuje nízku kapacitu batérie..



Zobrazuje aktiváciu funkcie vyhľadávania..



Zobrazí sa, pokiaľ je aktivovaná funkcia uzamknutia kľúčom..



Zobrazí sa, pokiaľ sa vysiela signál.



Zobrazí sa, pokiaľ sa prijíma signál.



Zobrazenie plnej úrovne hlasitosti.

INŠTALÁCIA

Odstránenie klipsne na opasok

- × Vytiahnite západku klipsne na opasok smerom od PMR..
- × Pri vytiahnutí západky klipsne na opasok zdvihnite klipsňu smerom hore.

Inštalácia klipsne na opasok

- × Zasuňte klipsňu na opasok do otvoru.
- × Zvuk „zaklapnutie“ znamená, že klipsňa zapadla na svoje miesto..

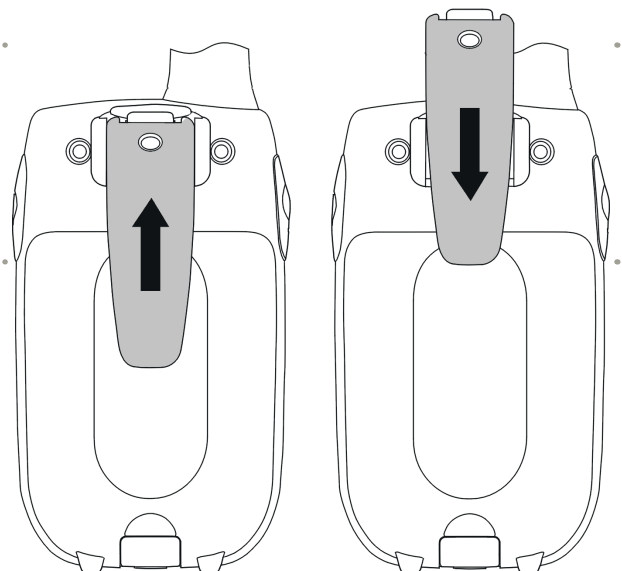

Inštalácia batérií

- × Vysuňte kryt priestoru pre batérie smerom dole.
- × Vložte 3 batérie typu AAA. Umiestnite batérie podľa označenia polarít v priestore pre batérie.
- × Nasadzte späť kryt batérií.

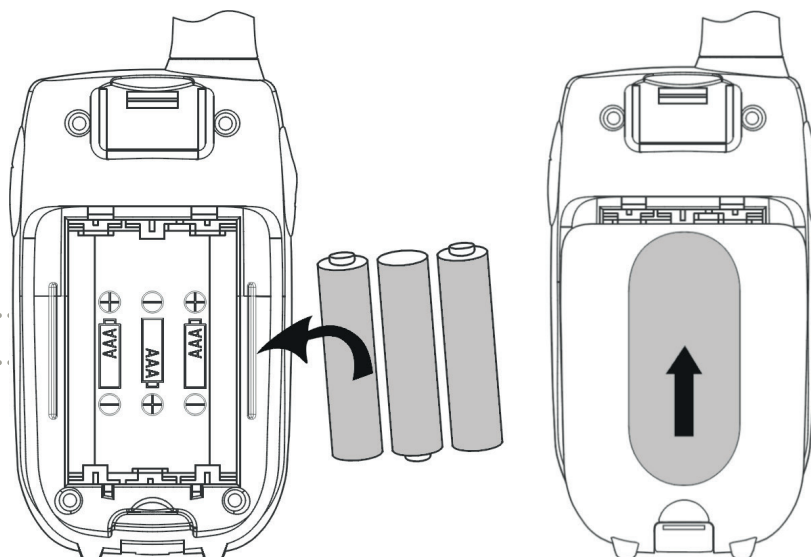

Poznámky: Používajte len rovnaký typ a značku batérií pre jednotky PMR. Jednotky PMR majú zabudovaný šetrič energie pre zaistenie maximálnej životnosti batérií. Avšak pokiaľ jednotky nepoužívate, vypnite ich, aby ste predĺžili životnosť batérií. Pokiaľ nebudete jednotky dlhšiu dobu používať, vyberte z nich batérie

Merač kapacity batérií

Ikona batérií sa nachádza v ľavom rohu LCD displeja. Táto ikona sa zobrazí, ak sú batérie slabé. Znamená to, že úroveň energie batérií sa dostala na minimum. Prístroj dvakrát pípne a potom sa automaticky vypne.

Životnosť batérií

PMR má zabudovaný šetrič batérií, vďaka ktorému batéria vydrží dlhšie. Avšak pokiaľ jednotky nepoužívate, je lepšie ich vypnúť a ďalej tak ušetriť energiu z batérií.

PREVÁDZKA

Zapnutie a vypnutie jednotky

- × ZAPNUTIE: Stlačte tlačidlo a podržte tlačidlo napájanie **8** (Power). Ozve sa špeciálny zvuk „pípnutie“. LCD displej zobrazí aktuálny kanál.
- × VYPNUTIE: Stlačte tlačidlo a podržte tlačidlo napájanie **8** (Power). Ozve sa špeciálny zvuk „pípnutie“. LCD displej sa vypne.

Nastavenie hlasitosti reproduktora

K dispozícii je 8 úrovní hlasitosti. Aktuálna úroveň hlasitosti reproduktora je zobrazená na LCD displeji. Ak chcete nastaviť úroveň hlasitosti reproduktora, stlačením tlačidla **3** (Hore) ju zvýšite a stlačením tlačidla **7** (Dole) ju znížite. LCD displej zobrazí stúpajúci respektíve klesajúci pruh ikony hlasitosti reproduktora.

Prijatie hovoru

Jednotka je po zapnutí trvale v režime príjmu a nevysiela. Ako náhle dôjde k príjmu signálu na aktuálnom kanáli, na displeji sa zobrazí ikona príjmu signálu „RX“.

Vysielanie (odoslanie)

- × Po stlačení a podržaní komunikačného tlačidla **2** (PTT) môžete pre-nášať svoj hlas. Na LCD displeji sa zobrazí ikona vysielanie signálu „TX“.
- × Držte jednotku vo zvislej polohe s mikrofónom vo vzdialenosti 5 cm od úst. Držte tlačidlo **2** (PTT) a hovorte do mikrofónu bežným tónom hlasu.
- × Po skončení relácie stlačte tlačidlo **2** (PTT).

*Dôležité: Aby mohli vašu reláciu prijímať ostatní, musia byť na rovnakom kanáli, ktorý práve používate. Viac informácií vid' časť „Prepínanie kanálov“. Ak podržíte tlačidlo **2** (PTT) alebo **4** (Volanie), váš PMR nemôže prijímať žiadne vysielanie.*

Pípnutie „prepínam“

Pípnutie „prepínam“ je tón, ktorý sa automaticky vyšle, ako náhle pustíte tlačidlo **2** (PTT). Upozorňuje prijímajúcu stranu, že ste skončili reláciu a ste práve v režime príjmu.

Prepínanie kanálov

PMR má k dispozícii 8 kanálov. Ak chcete v bežnom režime prepnúť kanál, postupujte nasledovne:

- × Stlačte tlačidlo **9** (Menu). Na LCD displeji začne blikať ikona kanálu „1“.
- × Keď ikona kanálu blinká, stlačením tlačidla **3** (Hore) alebo **7** (Dole) zvolíte požadovaný kanál. Kanály možno prepínať od 1 do 8 alebo v opačnom poradí.
- × Stlačením tlačidla **9** (Menu) potvrdíte svoje nastavenie a vrátite sa do pohotovostného režimu.

Volací (pagingový) tón

Pomocou tlačidla **4** (Volanie) môžete odoslať tón ostatným užívateľom na rovnakom kanáli. Ak chcete túto funkciu aktivovať, potom v normálnom režime PMR stlačte a uvoľnite tlačidlo **4** (Volanie). Jednotka odošle 2sekundový pagingový tón do druhej jednotky (ďalších jednotiek) s rovnakým kanálom v rámci vysielacieho dosahu.

Vyhľadávanie kanálov

Prístroj môže vyhľadať 8 kanálov pre akúkoľvek aktivitu. To umožňuje nájsť ostatné rádiové stanice bez nutnosti prepínať kanál. Ak chcete túto funkciu aktivovať, potom:

- × Stlačte a podržte zároveň tlačidlá **9** (Menu) a **3** (Hore), okamžite sa spustí vyhľadávanie kanálov. Na displeji sa zobrazí **SC** a číslo kanálu, a kanály sa budú jeden po druhom prepínať. Ako náhle bude detegovaný signál, jednotka sa na príslušnom kanáli zastaví a bude ďalšie 3 sekundy prijímať tento signál.
- × Stlačením tlačidla **2** (PTT) zastavíte vyhľadávanie a môžete hovoriť na príslušnom kanáli, alebo môžete pomocou tlačidiel **3** (Hore) alebo **7** (Dole) manuálne spustiť ďalšie vyhľadávanie.
- × Ak chcete vyhľadávanie zastaviť, stlačte tlačidlo **9** (Menu) a vráťte sa do pohotovostného režimu.

Funkcia monitorovania

Funkciu monitorovania môžete použiť k zisteniu slabších signálov na aktuálnom kanáli. Ak chcete túto funkciu aktivovať, potom:

- × Stlačte a podržte zároveň tlačidlá **9** (Menu) a **7** (Dole). Na displeji sa objaví ikona príjmu „RX“. Vaša jednotka prijme všetky signály na aktuálnom kanáli.
- × Stlačením tlačidla **9** (Menu) monitorovanie zastavíte.

Uzamknutie tlačidiel

I s uzamknutými tlačidlami môžete vysielat' (TX) alebo zavolať aktuálny kanál, avšak nemôžete zmeniť hlasitosť. Ak chcete túto funkciu aktivovať, potom v pohotovostnom režime stlačte a podržte tlačidlo **9** (Menu), dokiaľ sa na LCD displeji neobjaví symbol .

Odomknutie tlačidiel

Opäť stlačte a podržte tlačidlo **9** (Menu), dokiaľ ikona  nezmizne z LCD displeja.

DOPLNKOVÉ FUNKCIE

Šetrenie energií

PMR má špeciálny obvod určený k predĺženiu životnosti batérií. Pokiaľ prístroj 4 sekundy nepoužívate, automaticky sa prepne do režimu s nízkou úrovňou napájania. Funkcia šetrenia energií nemá vplyv na schopnosť PMR prijímať vysielanie. Pokiaľ je detegovaný signál, prístroj sa automaticky prepne späť do režimu plného napájania.

Indikátor slabých batérií

Jednotka PMR dokáže zistiť slabé batérie, keď dôjde k zníženiu napätia batérií. Ikona batérie zobrazí stav slabých batérií nasledujúcim spôsobom:

Pokiaľ majú batérie slabú úroveň energie, objaví sa symbol vybitej batérie a bude blikať. Ikona batérie bude blikať, dokiaľ nedôjde k úplnému vybitiu napätia batérií.

Poznámka: Ak chcete dobre komunikovať, potom ako náhle sa napätie batérií priblíži k slabej úrovni, vymeňte ich za nové.

Špecifikácia

Vysielacia rádiová frekvencia 446,0 MHz / ERP < 26,99 dBm

VÝROBCA SI VYHRADZUJE PRÁVO NA ZMENU TECHNICKEJ ŠPECIFIKÁCIE VÝROBKU.

Informácie o výrobku a servisnej sieti nájdete na internetovej adrese www.gogen.sk



NEBEZPEČENSTVO UDUSENIA. PE VRECKO ODKLADAJTE MIMO DOSAHU DETÍ. VRECKO NIE JE NA HRANIE. NEPOUŽÍVAJTE TOTO VRECÚŠKO V KOLÍSKACH, POSTIELKACH, KOČÍKACH ALEBO DETSKÝCH OHRÁDKACH..

Likvidácia starých elektrických a elektronických zariadení

(Vzťahuje sa na Európsku úniu a európske krajiny so systémami oddeleného zberu)



Tento symbol na výrobku alebo obale znamená, že s výrobkom po ukončení jeho životnosti nemôže byť nakladané ako s bežným odpadom z domácnosti. Musí sa odovzdať do príslušnej zberne na recykláciu elektrických a elektronických zariadení. Zaručením správnej likvidácie tohto výrobku pomôžete pri predchádzaní potenciálnych negatívnych dopadov na životné prostredie a na zdravie človeka, ktoré by mohli byť

zapríčené nevhodným zaobchádzaním s odpadmi z tohto výrobku. Recyklovaním materiálov pomôžete zachovať prírodné zdroje. Podrobnejšie informácie o recyklácii tohto výrobku vám na požiadanie poskytne miestny úrad, služba likvidácie komunálneho odpadu alebo predajňa, v ktorej ste si tento výrobok zakúpili.

Týmto ETA a.s. prehlasuje, že typ rádiového zariadenia BOBVYSILACKY je v súlade so smernicou 2014/53/EU. Úplné znenie prehlásenia o zhode EÚ je k dispozícii na tejto internetovej adrese: http://www.gogen.cz/declaration_of_conformity

WYGLĄD URZĄDZENIA I PRZYCISKI KONTROLNE

1. **Antena**
2. **Przycisk PTT (Push To Talk)**
Nacisnąć i przytrzymać żeby nadawać głos.
3. **Przycisk W górę**
Naciskać, żeby zmienić głośność, kanał lub żeby wybierać ustawienia.
4. **Przycisk Dzwonienia**
Nacisnąć, żeby przekazać dźwięk dzwonka do innych urządzeń PMR..
5. **Głośnik**
6. **Wyświetlacz LCD**
Pokazuje aktualnie wybrany kanał oraz inne symbole.
7. **Przycisk W dół**
Naciskać, żeby zmienić głośność, kanał lub żeby wybierać ustawienia.
8. **Przycisk Zasilania**
Nacisnąć i przytrzymać by włączyć lub wyłączyć urządzenie.
9. **Przycisk Menu**
Nacisnąć żeby dokonać ustawień PMR.

WYŚWIETLACZ LCD



Numer kanału. Wyświetla kanał od 1 do 8, wybrany przez użytkownika..



Wyświetla stan baterii.



Wskazuje aktywność funkcji skanowania.



Wskazuje aktywację blokady klawiatury.



Wyświetla się podczas transmisji sygnału..



Wyświetla się podczas odbioru sygnału.



Wyświetla poziom głośności.

INSTALACJA

Zdejmowanie przypinki paska

- × Wyciągnąć zatrzask przypinki z urządzenia.
- × Podczas wyjmowania nacisnąć przypinkę przesuwając ją w górę.

Montaż przypinki do paska

- × Wsunąć w szczelinę przypinkę.
- × Dźwięk kliknięcia wskazuje, że przypinka jest na swoim miejscu.

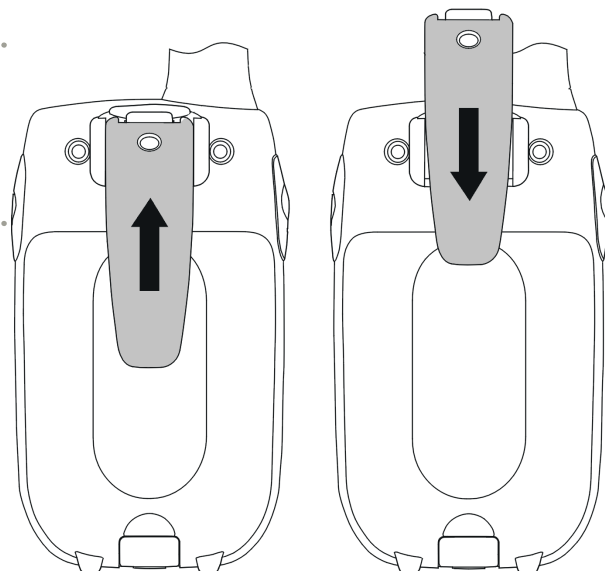

Wkładanie baterii

- × Wysunąć w dół pokrywę komory baterii..
- × Włożyć 3 baterie AAA. Baterie ustawić zgodnie z biegunowością oznaczoną na komorze baterii.
- × Ponownie umieścić przykrywą komory baterii.

Uwagi: Używać w urządzeniu baterii tego samego typu i marki. Urządzenia PMR (Private Mobile Radio) mają wbudowany system oszczędzania energii, który pozwala na przedłużenie trwałości baterii, jednakże jeśli urządzenie nie jest używane, należy przestawić przełącznik zasilania w pozycję OFF, żeby przedłużyć czas działania baterii. Jeśli urządzenie nie będzie używane przez dłuższy czas, wyjąć z niego baterie.

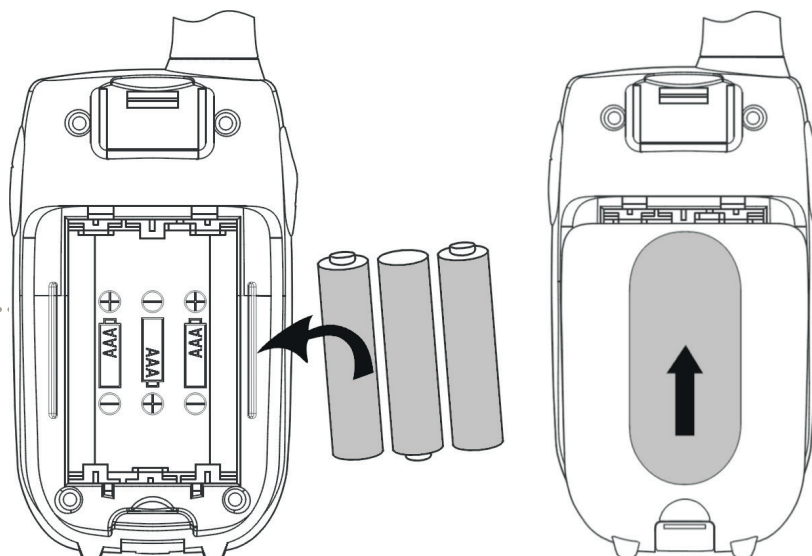

Wskaźnik stanu baterii

Ikona baterii jest zlokalizowana w lewym górnym rogu wyświetlacza LCD. Ikona pojawia się przy niskim poziomie baterii. Sygnalizuje ona, że kiedy baterie osiągną minimalny poziom wymaganej energii, urządzenie wyemituje dwa dźwięki i automatycznie się wyłączy.

Trwałość baterii

Urządzenia PMR mają wbudowany system oszczędzania energii, który pozwala na przedłużenie trwałości baterii. Jednak jeśli urządzenie nie jest używane, należy przestawić przełącznik zasilania w pozycję OFF, żeby dodatkowo przedłużyć czas działania baterii.

DZIAŁANIA

Włączanie i wyłączanie urządzenia ON/OFF

- × **WŁĄCZANIE:** Nacisnąć i przytrzymać przycisk **8** (Zasilania). Rozlegnie się sygnał dźwiękowy. Na wyświetlaczu LCD będzie wyświetlony aktualny kanał.
- × **WYŁĄCZANIE:** Nacisnąć i przytrzymać przycisk **8** (Zasilania). Rozlegnie się sygnał dźwiękowy i ekran LCD wygasi się.

Ustawianie poziomu natężenia dźwięku w głośniku

Urządzenie ma 8 poziomów głośności, aktualny poziom głośności jest pokazany na wyświetlaczu LCD. Aby wyregulować poziom głośności naciskać przycisk **3** (W górę) by zwiększyć natężenie głośności lub przycisk **7** (W dół) żeby zmniejszyć natężenie dźwięku. Na ekranie LCD będzie wyświetlał się wskaźnik głośności i w zależności od jego natężenia liczba kresek na wskaźniku będzie rosła lub malała.

Przyjmowanie połączeń

Włączone urządzenie znajduje się stale w trybie przyjmowania połączeń, jeśli aktualnie nie transmituje. Jeśli odebrany zostanie sygnał połączenia, na wyświetlaczu pojawi się ikona odbioru sygnału „RX”.

Transmisja sygnału (wysyłanie)

- × Nacisnąć i przytrzymać **2** (PTT) żeby przesyłać głos. Ikona transmisji „TX” pojawi się na wyświetlaczu LCD.
- × Trzymać urządzenie w pozycji pionowej z mikrofonem oddalonym 5 centymetrów od ust. Przytrzymując przycisk **2** (PTT) mówić do mikrofonu normalnym tonem głosu.
- × Po zakończeniu transmisji, zwolnić przycisk **2** (PTT).

Ważne: Aby inne osoby mogły usłyszeć transmisję, muszą mieć ustawione swoje urządzenia na tym samym kanale. Więcej informacji znajduje się w sekcji "Zmiana kanału". W czasie kiedy 2 (PTT) lub 4 (Dzwonienia) są przyciśnięte, urządzenie PMR nie może odbierać transmisji.

Dźwięk Roger Beep

Dźwięk Roger Beep to sygnał, który jest wysłany automatycznie przy zwolnieniu przycisku 2 (PTT). Informuje on drugą stronę rozmowy o zakończeniu transmisji i że urządzenie jest w trybie odbioru sygnału.

Zmiana kanałów

Urządzenie PMR ma 8 dostępnych kanałów. Aby zmienić kanał w trybie normalnym:

- × Nacisnąć przycisk **9** (Menu), na wyświetlaczu zacznie migać ikona kanału „1”.
- × Przy migającej ikonie kanału, naciskać przyciski **3** (W górę) lub **7** (W dół) żeby wybrać żądany kanał. Kanały są oznaczone cyframi od 1 do 8 i w zależności od wybranego przycisku zmieniają się w górę lub w dół.
- × Nacisnąć przycisk **9** (Menu) żeby zatwierdzić wybór i wrócić do trybu czuwania.

Sygnał przywołania

Przycisku 4 (Dzwonienia) można użyć, żeby wysłać ton przywołania do innych użytkowników na tym samym kanale. Aktywacja funkcji: W normalnym trybie PMR nacisnąć i puścić przycisk 4 (Dzwonienia). Urządzenie prześle 2-sekundowy sygnał tonowy do innych urządzeń odbierających na tym samym kanale.

Skanowanie kanałów

Pozwala to na znalezienie innych aktywnych urządzeń, bez konieczności zmiany kanału.

Aktywacja funkcji:

- × Nacisnąć i przytrzymać równocześnie przyciski **9** (Menu) oraz **3** (W górę). Skanowanie rozpocznie się natychmiast. Na wyświetlaczu pojawi się ikona **SC** oraz numer aktualnie skanowanego kanału. Po znalezieniu aktywnego kanału urządzenie zatrzyma skanowanie na tym kanale na czas odbioru sygnału i przez kolejne 3 sekundy.
- × Aby zatrzymać skanowanie i rozmawiać na wybranym kanale, nacisnąć przycisk **2** (PTT) lub naciskać przyciski **3** (W górę) lub **7** (W dół) żeby rozpocząć skanowanie ręczne. Aby zatrzymać skanowanie, nacisnąć przycisk **9** (Menu) i wrócić do trybu standby.

Funkcja monitorowania

Funkcji monitorowania można używać do znajdowania słabszych sygnałów na aktualnym kanale. Aktywacja funkcji:

- × Nacisnąć i przytrzymać równocześnie przyciski **9** (Menu) oraz **7** (W dół). Ikona odbioru "**RX**" pojawi się na wyświetlaczu. Urządzenie będzie odbierać wszystkie sygnały na aktualnym kanale.
- × Nacisnąć przycisk **9** (Menu) żeby zakończyć monitorowanie.

Blokada przycisków

Z aktywną blokadą przycisków można w dalszym ciągu transmitować (TX) i odbierać na aktualnym kanale, nie można natomiast zmieniać natężenia dźwięku. Aktywacja funkcji: W trybie standby nacisnąć przycisk **9** (Menu) i przytrzymać, aż na wyświetlaczu  pojawi się ikona.

Odblokowanie przycisków

Pocisnąć przycisk **9** (Menu) i przytrzymać, aż  ikona zniknie z wyświetlacza.

DODATKOWE FUNKCJE

Oszczędzanie energii

Urządzenie PMR zostało zaprojektowane w ten sposób, żeby przedłużyć żywotność baterii. Kiedy nie używamy urządzenia przez 4 sekundy, automatycznie przełącza się ono w tryb niskiego zużycia energii. Tryb oszczędzania energii nie ma wpływu na funkcje urządzenia. Po wykryciu sygnału PMR automatycznie wraca do normalnego trybu zużycia energii.

Wskaźnik niskiego poziomu baterii

Urządzenie wykrywa niski poziom baterii. Jeśli baterie są w znacznym stopniu wyczerpane, na wyświetlaczu pojawi się ikona wyczerpanej baterii. Symbol pustej baterii będzie migał na wyświetlaczu LCD, aż baterie będą całkowicie wyczerpane.

Uwaga: Aby zachować możliwości komunikacyjne, należy wymienić baterie na nowe po pojawieniu się wskaźnika niskiego poziomu baterii.

SPECYFIKACJE

Częstotliwość transmisji 446,0 MHz / ERP < 26,99 dBm

ZMIANA SPECYFIKACJI TECHNICZNEJ PRODUKTU ZASTRZEŻONA PRZEZ PRODUCENTA.

Więcej informacji dotyczących urządzenia oraz serwisu znajduje się na naszej stronie internetowej www.gogen.pl



NIEBEZPIECZEŃSTWO UDUSZENIA. TOREBKĘ Z PE POŁOŻYĆ W MIEJSCU BĘDĄCYM POZA ZASIĘGIEM DZIECI. TOREBKA NIE SŁUŻY DO ZABAWY! TEGO WORKA NIE NALEŻY UŻYWAĆ W KOŁYSKACH, ŁÓŻECZKACH, WÓZKACH LUB KOJCACH DZIECIECĘCYCH.

Utylizacja zużytego sprzętu (stosowane w krajach Unii Europejskiej i w pozostałych krajach europejskich stosujących systemy zbiórki).



Ten symbol na produkcie lub jego opakowaniu oznacza, że produkt nie może być traktowany jako odpad komunalny, lecz powinno się go dostarczyć do odpowiedniego punktu zbiórki sprzętu elektrycznego i elektronicznego, w celu recyklingu.

Odpowiednie zadysponowanie zużytego produktu zapobiega potencjalnym negatywnym wpływom na środowisko oraz zdrowie ludzi, jakie mogłyby wystąpić w przypadku niewłaściwego zagospodarowania odpadów. Recykling materiałów pomaga chronić środowisko naturalne. W celu uzyskania bardziej szczegółowych informacji na temat recyklingu tego produktu, należy skontaktować się z lokalną jednostką samorządu terytorialnego, ze służbami zagospodarowywania odpadów lub ze sklepem, w którym zakupiony został ten produkt.

Niniejszym ETA a.s. oświadcza, że sprzęt radiowy typu BOBVYSILACKY spełnia wymagania dyrektywy 2014/53/EU. Pełny tekst deklaracji zgodności jest dostępny pod poniższym adresem internetowym: http://www.gogen.cz/declaration_of_conformity

KÉSZÜLÉK LEÍRÁSA ÉS VEZÉRLŐ GOMBOK

1. **Antenna**
2. **PTT (Push To Talk) gomb**
Nyomja meg és tartsa megnyomva az átvitelhez.
3. **Fel gomb**
Csatorna kiválasztása, hangerő és programozás közbeni beállítások.
4. **Hívó gomb**
Csengetés küldése a másik készülékbe.
5. **Hangszóró**
6. **LCD kijelző**
Aktuális csatorna és más rádió szimbólumok megjelenése..
7. **Le gomb**
Csatorna kiválasztása, hangerő és programozás közbeni beállítások.
8. **Be-/Kikapcsoló gomb**
Nyomja meg és tartsa megnyomva a készülék BE/KI kapcsolásához..
9. **Menü gomb**
Nyomja meg a készülék beállításához.

LCD KIJELEZŐ



Csatorna szám. 1 – 8 között választható.



Elem feszültség megjelenése.



Szkennelési funkció bekapcsolása.



Key Lock (gombok bezárása) function is activated.



Jel átvitelének jelzése.



Jel fogadásának jelzése.



Hangerő megjelenése.

TELEPÍTÉS

Övcsipesz eltávolítása

- × Húzza kifele a készülék hátulján lévő övcsipeszt.
- × Húzás közben nyomja az övcsipeszt felfelé.

Övcsipesz elhelyezése

- × Tegye be az övcsipeszt.
- × A "kattanás" a megfelelő elhelyezést jelzi.

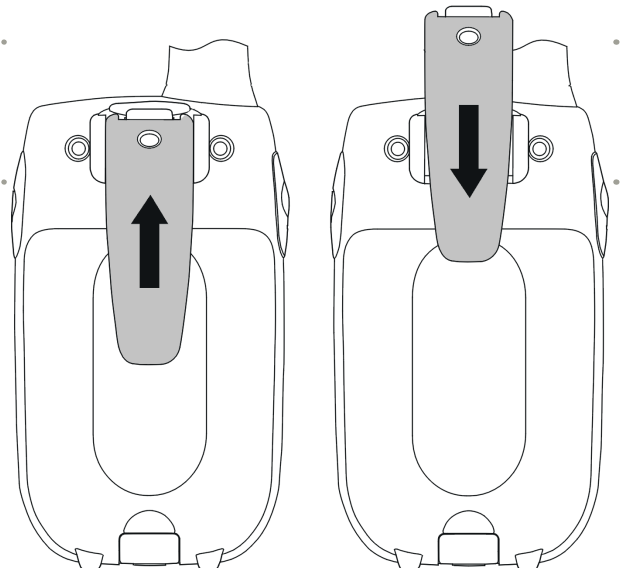

Elemek behelyezése

- × Húzza le az elemtartó fedelét.
- × Tegye be a 3 db AAA elemet, figyeljen a polaritásra.
- × Tegye vissza az elemtartó fedelét.

Megjegyzések: Csak azonos típusú és gyártmányú elemeket használjon. A készülék energia takarékos rendszerrel van felszerelve, amely, ha nem használja a készüléket, bekapcsolja azt energia takarékos módba. Vegye ki az elemeket, ha nem használja a készüléket hosszabb ideig.

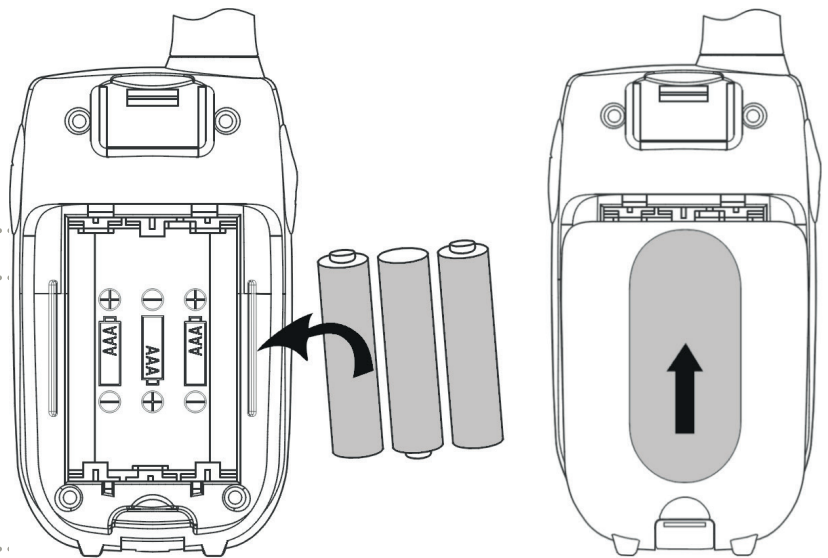

Elemek

Az elem ikon az LCD kijelző bal sarkában található. Az ikon az elem állapotát jelzi. Ha az elem a minimális feszültséget eléri, a készülék két sípolást ad ki és automatikusan kikapcsol.

Elem élettartama

A készülék fel van szerelve energia takarékos rendszerrel. Ha nem használja a készüléket, kapcsolja azt ki az elemek élettartamának meghosszabbítása érdekében.

MŰKÖDÉS

Készülék BE/KI kapcsolása

- × **BEKAPCSOLÁS:** Nyomja meg és tartsa megnyomva a **8** (Be/Ki) gombot. Egy speciális "sípolást" fog hallani. Az LCD kijelzőn megjelenik az aktuális csatorna.
- × **KIKAPCSOLÁS:** Nyomja meg és tartsa megnyomva a **8** (Be/Ki) gombot. Egy speciális "sípolást" fog hallani, majd az LCD kijelző kikapcsol.

Hangerő beállítása

8 hangerő szint használható, az aktuális szint a kijelzőn látható. A hangszóró beállításához nyomja meg az **3** (Fel), vagy a **7** (Le) gombot. A kijelzőn megjelenik az új beállított hangerő.

Hívás fogadása

Bekapcsolt állapotban a készülék folyamatosan készen áll a jel fogadására. Jel fogadása esetén az aktuális csatornán az **"RX"** felirat jelenik meg a kijelzőn.

Jel küldése

- × Nyomja meg és tartsa megnyomva a **2** (PTT) gombot a hang küldés érdekében. A **"TX"** ikon megjelenik a kijelzőn.
- × Tartsa a készüléket vertikális pozícióban úgy, hogy a mikrofon 5 cm távolságra legyen a szájtól. A **2** (PTT) gomb megnyomása közben beszéljen normális hangon a mikrofonba.
- × Engedje el a **2** (PTT) gombot ha beszeretné fejezni a beszélgetést.

*Fontos: Ha szeretné, hogy más ember fogadja a jelet, fontos, hogy a ké-szüléken ugyanaz a frekvencia legyen. Lásza a "Csatorna váltása" fejezetét. A **2** (PTT) vagy/és a **4** (Hívó) gomb folyamatos megnyomása esetén a ké-szülék nem képes semmilyen jelet fogadni.*

Roger Sípólás

Ha elengedi a **2** (PTT) gombot, a Roger Sípólás automatikusan hallható lesz, ami jelzi a jelt fogadó embernek, hogy befejezte a jel küldését és a ké-szüléke jel fogadási módban van.

Csatorna váltása

A készülék 8 elérhető csatornával rendelkezik. A csatorna vál-táshoz:

- × Normál módban nyomja meg a **9** (Menü) gombot, majd az „1” csatorna ikon elkezd villogni az LCD kijelzőn.
- × Csatorna ikon villogása közben nyomja meg a **3** (Fel), vagy a **7** (Le) gombot a kívánt csatorna növekvő, vagy csökkenő sorrendben történő kiválasztásához.
- × Nyomja meg a **9** (Menü) gombot a beállítás megerősítéséhez és a készenléti módba való belépéshez.

Hívás hang

Lehet használni más felhasználók számára a **4** (Hívó) gombot a hang küldéséhez. Funkció aktiválása: Normál módban nyomja meg és engedje el a **4** (Hívó) gombot. A készülék 2 másodperces hangot küld a másik készülékbe ugyanazon csatornával a jel fogadási tartományon belül.

Csatornák szkennelése

A készülék 8 csatornát képes szkennelni. Ez lehetővé teszi más készülékek keresését csatorna változtatás nélkül. Funkció bekapcsolása:

- × Nyomja meg és tartsa megnyomva a **9** (Menü) és a **3** (Fel) gombot együtt a szkennelés azonnali elindításához, majd megjelenik az **SC** a kijelzőn és a csatornák számai körbe mennek a csatornák szerint. Ha a készülék megtalál egy csatornát, a szkennelés megáll és a készülék 3 másodpercig próbál jelet fogadni.
- × Nyomja meg a **2** (PTT) gombot a szkennelés megállításához és a beszélgetés elindításához, vagy nyomja meg a **3** (Fel), vagy a **7** (Le) gombot a manuális szkenneléshez.
- × Szkennelés megállításához nyomja meg a **9** (Menü) gombot.

Monitor Funkció

A Monitor funkció használható, ha szeretné az aktuális csatornában lévő gyengébb jeleket ellenőrizni. Funkció bekapcsolása:

- × Nyomja meg és tartsa megnyomva a **9** (Menü) és a **7** (Le) gombot együtt, majd a jel fogadó ikon az **“RX”** megjelenik a kijelzőn. A készülék az aktuális csatornában lévő bármilyen jel fogadására képes.
- × Nyomja meg a **9** (Menü) gombot a funkció kikapcsolásához.

Gombok bezárása

Bezárt gombokkal is lehet jelet küldeni a (TX), vagy az aktuális csatornát hívni, de a hangerőt nem lehet beállítani. Készenléti módban nyomja meg és tartsa megnyomva a **9** (Menü) gombot, amíg a  ikon meg nem jelenik a kijelzőn.

Gombok feloldásak

Nyomja meg újra a **9** (Menü), amíg a  ikon el nem tűnik.

SEGÍTŐ FUNKCIÓK

Energia takarékoság

A készülék fel van szerelve energia takarékos rendszerrel. Ha több, mint 4 másodpercig nem használja a készüléket, a készülék automatikusan bekapcsol energia takarékos módba. Ez a ké automatikusan bekapcsol energia takarékos módba. Ez a ké A jel észlelése esetén a készülék automatikusan visszakapcsol normális módba.

Elem feszültség indikátora

A készülék képes az alacsony elem feszültséget észlelni. Az elem ikonon keresztül megjelenik az elem állapota a következő szerint: Ha az elem lemerül, a szimbólum megjelenik a kijelzőn és villogni fog. Az elem ikon villogni fog, amíg az elem teljesen le nem merül.

Megjegyzés: A jó kommunikáció érdekében cserélje ki az elemet, ha az lemerül.

SPECIFIKÁCIÓK

Átviteli frekvencia 446,0 MHz / ERP < 26,99 dBm

A GYÁRTÓ FENNTARTJA A JOGOT A TECHNIKAI SPECIFIKÁCIÓK VÁLTOZTATÁSÁRA.

Termékről és szerviz hálózatról szóló információ itt található: www.gogen.hu



FULLADÁSVESZÉLY. TARTSA A PE ZACSKÓT GYERMEKEKTŐL ELZÁRT HELYEN. A ZACSKÓ NEM JÁTÉKSZER. NE HASZNÁLJA EZT A ZACSKÓT BÖLCSŐKBEN, KISÁGYAKBAN, BABAKOCSIKBAN, VAGY GYEREK JÁRÓKÁKBAN.

Feleslegessé vált elektromos és elektronikus készülékek hulladékként való eltávolítása (Használható az Európai Unió és egyéb európai országok szelektív hulladékgyűjtési rendszereiben).



Ez a szimbólum a készüléken, vagy annak csomagolásán azt jelzi, hogy a terméket ne kezelje háztartási hulladékként! Kérjük, hogy az elektromos és elektronikai hulladék gyűjtésére kijelölt gyűjtőhelyen adja le! A feleslegessé vált termék helyes kezelésével segít megelőzni a környezet és az emberi egészség károsodását, mely bekövetkezhetne, ha nem követi a hulladékkezelés helyes módját. Az anyagok újrahasznosítása segít a természeti erőforrások megőrzésében. A termék újrahasznosítása érdekében, valamint további információért forduljon a hozzátartozó hivatalhoz, vagy a lakhelyén lévő hulladékokkal foglalkozó szolgáltatóhoz, illetve ahhoz az üzlethez, ahol a terméket megvásárolta!

Ezáltal az ETA a.s. kijelenti, hogy a BOBVYSILACKY típusú rádióberendezések megfelelnek a 2014/53/EU irányelvnek. Az EU-megfelelőségi nyilatkozat teljes szövege a következő internetes címen érhető el: http://www.gogen.cz/declaration_of_conformity

PRODUCT OVERVIEW AND CONTROL BUTTONS

1. **Antenna**
2. **PTT (Push To Talk) button**
Press and hold to transmit.
3. **Up button**
Press to change channels, volume, and to select settings during programming.
4. **Call button**
Press to send a ringing tone to other PMR units.
5. **Speaker**
6. **LCD screen**
Displays the current Channel selection and other radio symbols.
7. **Down button**
Press to change channels, volume, and to select settings during programming.
8. **Power button**
Press and hold to turn the PMR unit ON or OFF.
9. **Menu button**
Press to program the PMR settings.

LCD SCREEN



Channel Number. Changes from 1 to 8 as selected by the user.



Displays when battery level goes low.



Displays when Scan function is activated.



Displayed when Key Lock function is activated.



Displayed when transmitting a signal..



Displayed when receiving a signal.



Displayed the full volume level.

INSTALLATION

Removing the Belt clip

- × Pull the belt clip latch away from the PMR.
- × While pulling the belt clip latch, push up the belt clip.

Installing the Belt clip

- × Slide the belt clip into the slot.
- × A “click” indicates the belt clip is locked into its position.

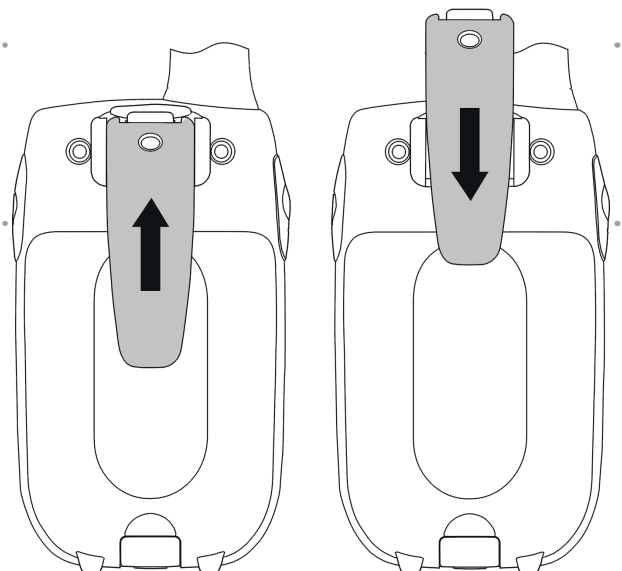

Installing the Batteries

- × Slide down the battery compartment cover.
- × Insert the 3xAAA batteries. Position the batteries according to the polarity marking on the battery compartment.
- × Replace the battery cover.

Notes: Use only same type and make of batteries on the PMR units. The PMR units have a built-in Power Saver (PS) for maximum battery life, but when not in use, turn the units OFF to save battery power. Remove the batteries if the units will not be used for a long period of time.

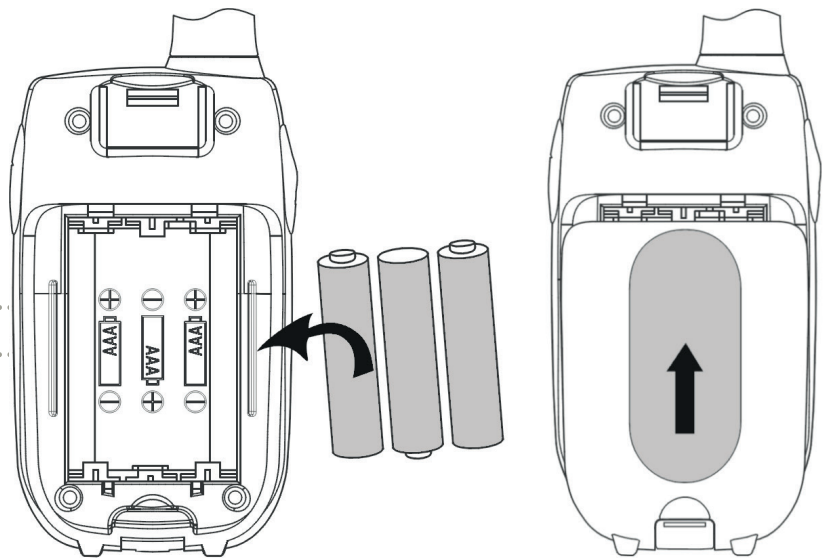

Battery meter

The battery icon is located in the left corner of the LCD panel. This battery icon will be displayed when low battery status. These indicate that the battery level reaches its minimum level, at this stage the handset will emit two beep tones and then it will automatically turn Off the power.

Battery life

The PMR has a built in power saver feature to make the batteries last longer. But when you are not using the handset, it's better to switch off to save the battery power.

OPERATION

Turning the Unit ON/OFF

- × To Turn ON: Press and hold the **8** (Power) button. A special “beep” sound will be heard. The LCD screen will display the current channel.
- × To switch OFF: Press and hold the **8** (Power) button. A special “beep” sound will be heard and the LCD screen will turn blank.

Adjusting the speaker volume

There are 8 volume levels, the current speaker volume level is displayed on the LCD screen. To adjust the speaker volume level, press the **3** (Up) button to increase, or press **7** (Down) button to decrease. The LCD screen will display the speaker volume icon bars ascending, or descending respectively.

Receiving a Call

The unit is continuously in receive mode when the unit is turned ON and not transmitting. When a signal is received on the current channel, the receive signal icon “**RX**” will be displayed on the LCD screen.

Transmitting (sending)

- × Press and hold the **2** (PTT) button to transmit your voice. The transmit signal icon “**TX**” will display on the LCD screen.
- × Hold the unit in a vertical position with the Mic (Microphone) 5 cm away from the mouth. While holding the **2** (PTT) button, speak into the microphone in a normal tone of voice.
- × Release the **2** (PTT) button when you have finished transmitting

*Important: In order for other people to receive your transmission, they must also be on the same channel that you are currently using. Refer to the „Changing Channel“ section for more information. When the **2** (PTT) and/or **4** (Call) buttons are continuously pressed, your PMR cannot receive any transmissions.*

Roger Beep

The Roger Beep is a tone which is automatically transmitted whenever the **2** (PTT) button is released. This alerts the receiving party that you have ended the transmission, and you are now in receive mode.

Changing Channels

The PMR has 8 available channels. To change channels, in normal mode:

- × Press the **9** (Menu) button, the channel icon „1“ on the LCD screen will start blinking.
- × While the Channel icon is blinking, press the **3** (Up) or **7** (Down) button to select the desired channel. The channel changes from 1 to 8, or vice versa.
- × Press the **9** (Menu) button to confirm your setting and return to the standby mode.

Calling (Paging) Tone

You can use the **4** (Call) button to send a tone to other users on the same channel. To activate this feature: With the PMR in normal mode, press and release the **4** (Call). The unit will transmit a 2-second page tone to the other unit/s set with the same channel within transmitting range.

Channel Scan

Your radio can scan the 8 channels to any activity. This allows to find other radios without having to change the channel. To activate this feature:

- × Press and hold the **9** (Menu) and **3** (Up) button at the same time and channel scanning will start immediately, with **SC** displayed on the screen and the channel number cycling through the channels. When a signal is detected, the unit will pause on that channel, while receiving the signal and for a further 3 seconds.
- × Press the **2** (PTT) button to stop scanning and talk on that channel, or press the **3** (Up) or **7** (Down) button to manually start the scanning.
- × To stop scanning, press the **9** (Menu) button and return to standby mode.

Monitor Feature

You can use the Monitor feature to check for weaker signals in the current channel. To activate this feature:

- × Press and hold the **9** (Menu) and **7** (Down) button at the same time. The receiving icons “**RX**” appears on the display. Your handset will pick up any signals on the current channel.
- × Press the **9** (Menu) button to stop the monitoring.

To lock button

With the buttons lock you can still transmit (TX), or call the current channel, but you can not change the volume. To activate this feature: In the standby mode, press and hold the **9** (Menu) until the  icon appears on the LCD screen.

To unlock the buttons

Press and hold again the **9** (Menu) button until the  icon disappears on the LCD screen.

AUXILIARY FEATURES

Power Saving

Your PMR unit has special circuitry designed to extend the life of your battery. When the unit is not used for 4 seconds, it will automatically switch into a low power mode. The Power Saving feature does not affect the PMR ability to receive transmissions. When a signal is detected, it automatically returns to full power mode.

Low Battery Meter Indicator

The PMR can detect the low battery level when battery voltage goes low. The battery icon will display the low battery status as follows. When battery voltage at low battery level. The empty battery symbol will appear at this stage and continue to blink. The battery icon will continue to blink until it totally drain the battery voltage.

Note: To have good communication, once the battery reach in low battery level, replace the batteries into new ones.

SPECIFICATIONS

Transmitting frequency 446,0 MHz / ERP < 26,99 dBm

WE RESERVE THE RIGHT TO CHANGE TECHNICAL SPECIFICATIONS.



TO AVOID DANGER OF SUFFOCATION, KEEP THE PLASTIC BAG AWAY FROM BABIES AND CHILDREN. DO NOT USE THIS BAG IN CRIBS, BEDS, CARRIAGES OR PLAYPENS. THIS BAG IS NOT A TOY.

Disposal of old Electrical & Electronic Equipment (Applicable in the European Union and other European countries with separate collection systems).



This symbol on the product or on its packaging indicates that this product shall not be treated as household waste. Instead it shall be handed over to the applicable collection point for the recycling of electrical and electronic equipment. By ensuring this product is disposed of correctly, you will help prevent potential negative consequences for the environment and human health, which could otherwise be caused by inappropriate waste handling of this product. The recycling of materials will help to conserve natural resources. For more detailed information about recycling of this product, please contact your local Civic Office, your household waste disposal service or the shop where you purchased the product.

Hereby, ETA a.s. declares that the radio equipment type BOBVYSILACKY is in compliance with Directive 2014/53/EU. The full text of the EU declaration of conformity is available at the following internet address: http://www.gogen.cz/declaration_of_conformity

PRODUKTABBILDUNG UND STEUERTASTEN

1. **Antenne**
2. **Kommunikationstaste PTT(Push To Talk)**
Zum Senden drücken und halten.
3. **Taste Auf**
Drücken Sie diese Taste, um Kanäle und Lautstärke zu ändern und Einstellungen während der Programmierung auszuwählen.
4. **Taste Anrufen**
Drücken, um einen Rufton an andere PMR-Geräte zu senden.
5. **Lautsprecher**
6. **Bildschirm LCD**
Zeigt die aktuelle Kanalauswahl und andere Funksymbole an.
7. **Taste Ab**
Drücken Sie diese Taste, um Kanäle und Lautstärke zu ändern und Einstellungen während der Programmierung auszuwählen.
8. **Taste Hauptschalter (Power)**
Drücken und halten Sie die Taste, um das PMR-Gerät ein- oder auszuschalten.
9. **Taste Menü**
Drücken, um PMR-Einstellungen zu programmieren.

BILDSCHIRM LCD



Kanalnummer. Kann je nach Wahl des Benutzers von 1 bis 8 geändert werden.



Zeigt niedrige Batteriekapazität an.



Zeigt die Aktivierung der Suchfunktion an.



Erscheint, wenn die Tastensperrfunktion aktiviert ist.



Erscheint, wenn ein Signal übertragen wird.



Erscheint, wenn ein Signal übertragen wird.



Anzeige der Gesamtlautstärke.

INSTALLATION

Abnehmen des Gürtelclips

- × Ziehen Sie die Verriegelung des Gürtelclips vom PMR ab.
- × Ziehen Sie die Verriegelung des Gürtelclips heraus und heben Sie den Clip nach oben.

Anbringen des Gürtelclips

- × Stecken Sie den Gürtelclip in das Loch.
- × Das "Klick"-Geräusch bedeutet, der Clip eingerastet ist.

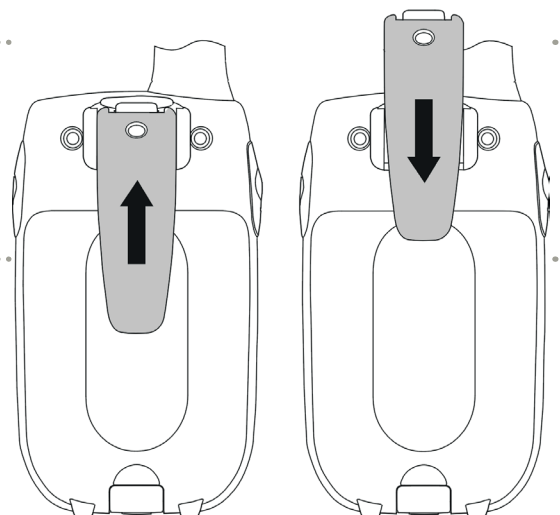

Einsetzen der Batterien

- × Schieben Sie die Abdeckung des Batteriefachs nach unten.
- × Legen Sie 3 AAA-Batterien ein. Legen Sie die Batterien entsprechend der Polaritätsmarkierung im Batteriefach ein.
- × Bringen Sie die Batterieabdeckung wieder an.

Hinweise: Verwenden Sie für PMR-Geräte nur Batterien desselben Typs und derselben Marke. PMR-Geräte verfügen über einen eingebauten Energiesparmodus, der eine maximale Batterielebensdauer gewährleistet. Schalten Sie die Geräte jedoch aus, wenn sie nicht in Gebrauch sind, um die Lebensdauer der Batterien zu verlängern.

Wenn Sie die Geräte über einen längeren Zeitraum nicht benutzen, nehmen Sie die Batterien heraus.

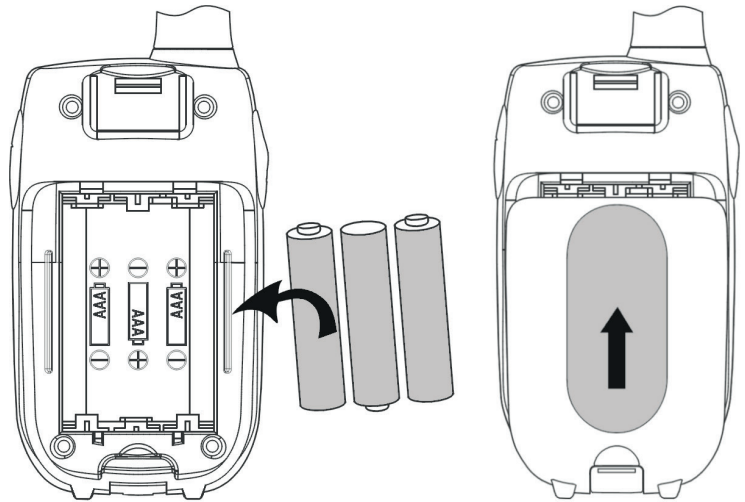

Batteriekapazitätsmesser

Das Batteriesymbol befindet sich in der linken Ecke des LCD-Bildschirms. Dieses Symbol wird angezeigt, wenn die Batterien schwach sind. Dies bedeutet, dass der Batteriestand ein Minimum erreicht hat. Das Gerät piept zweimal und schaltet sich dann automatisch aus.

Lebensdauer der Batterie

Batterielebensdauer PMR verfügt über einen eingebauten Batterieschoner, der die Lebensdauer der Batterie verlängert. Wenn Sie die Geräte jedoch nicht benutzen, ist es besser, sie auszuschalten, um den Akku weiter zu schonen.

BETRIEB

Ein- und Ausschalten des Geräts

- × EIN: Drücken und halten Sie die Einschalttaste **8** (Power). Es ertönt ein spezieller "Piepton". Auf dem LCD-Bildschirm wird der aktuelle Kanal angezeigt.
- × AUS: Drücken und halten Sie die Einschalttaste **8** (Power). Es ertönt ein spezieller "Piepton". Der LCD-Bildschirm schaltet sich aus.

Einstellungen der Lautsprecherlautstärke

Es gibt 8 Lautstärkestufen. Die aktuelle Lautstärke der Lautsprecher wird auf dem LCD-Bildschirm angezeigt. Um die Lautstärke des Lautsprechers einzustellen, drücken Sie die Taste **3** (Auf), um sie zu erhöhen, und die Taste **7** (Ab), um sie zu verringern. Auf dem LCD-Bildschirm wird ein steigender bzw. fallender Balken des Lautstärkesymbols angezeigt.

Annehmen eines Anrufs

Das Gerät befindet sich nach dem Einschalten permanent im Empfangsmodus und sendet nicht. Wenn auf dem aktuellen Kanal ein Signal empfangen wird, erscheint auf der LCD-Anzeige das Symbol "RX" für den Signalempfang.

Übertragung (Senden)

- × Halten Sie die **2** (PTT) Kommunikationstaste gedrückt, um Ihre Stimme erneut aufzuzeichnen. Auf dem LCD-Bildschirm wird das Sendesignal-Symbol "TX" angezeigt.
- × Halten Sie das Gerät senkrecht und das Mikrofon 5 cm vom Mund entfernt. Halten Sie die **2** (PTT) Taste gedrückt und sprechen Sie in das Mikrofon in normalem Tonfall.
- × Wenn die Sitzung beendet ist, drücken Sie die **2** (PTT) Taste.

*Wichtig: Damit andere Ihre Sitzung empfangen können, muss sie auf demselben Kanal stattfinden, den Sie gerade benutzen. Weitere Informationen finden Sie unter „Umschalten von Kanälen“. Wenn Sie die **2** (PTT) und/oder **4** (Anrufen) Taste gedrückt halten, kann Ihr PMR keine Übertragungen empfangen.*

Piepton „umschalten“

Der „Umschalt“-Ton ist ein Ton, der automatisch gesendet wird, wenn Sie die **2** (PTT) Taste loslassen. Es weist den Empfänger darauf hin, dass Sie die Sitzung beendet haben und sich im Empfangsmodus befinden.

Umschalten der Kanäle

PMR verfügt über 8 Kanäle. Gehen Sie wie folgt vor, um im Normalmodus den Kanal zu wechseln:

- × Drücken Sie die Taste **9** (Menü). Das Kanalsymbol „1“ blinkt auf dem LCD-Display.
- × Wenn das Kanalsymbol blinkt, drücken Sie **3** (Auf) oder **7** (Ab), um den gewünschten Kanal zu wählen. Die Kanäle können von 1 bis 8 oder in umgekehrter Reihenfolge geschaltet werden.
- × Drücken Sie die Taste **9** (Menü), um Ihre Einstellungen zu bestätigen und in den
- × Standby-Modus zurückzukehren.

Rufton (Paging-Ton)

Verwenden Sie die **4** (Anrufen) Taste, um einen Ton an andere Benutzer auf demselben Kanal zu senden. Um diese Funktion zu aktivieren, gehen Sie wie folgt vor: Drücken Sie im normalen PMR-Modus die **4** (Anrufen) Taste und lassen Sie sie los. Das Gerät sendet einen 2-sekündigen Paging-Ton an die anderen Geräte mit demselben Kanal innerhalb des Sendebereichs

Kanalsuche

Das Gerät kann 8 Kanäle nach beliebigen Aktivitäten durchsuchen. So können Sie andere Radiosender finden, ohne den Kanal wechseln zu müssen. Um diese Funktion zu aktivieren, gehen Sie wie folgt vor:

- × Halten Sie die Tasten **9** (Menü) und **3** (Auf) gleichzeitig gedrückt, und die Sendersuche beginnt sofort. **SC** und die Kanalnummer werden auf dem Bildschirm angezeigt, und die Kanäle werden nacheinander umgeschaltet. Wenn ein Signal erkannt wird, hält das Gerät auf dem entsprechenden Kanal an und empfängt das Signal für die nächsten 3 Sekunden.
- × Drücken Sie die **2** (PTT) Taste, um den Suchlauf zu beenden und auf dem entsprechenden Kanal zu sprechen, oder verwenden Sie die Tasten **3** (Auf) oder **7** (Ab) starten Sie manuell einen weiteren Suchlauf.
- × Um die Suche zu beenden, drücken Sie die Taste **9** (Menü) und kehren Sie in den
- × Standby-Modus zurück.

Kontrollfunktionen

Sie können die Überwachungsfunktion nutzen, um schwächere Signale auf dem aktuellen Kanal zu erkennen. Um diese Funktion zu aktivieren, gehen Sie wie folgt vor:

- × Drücken und halten Sie die Tasten gleichzeitig **9** (Menü) und **7** (Ab). Das Empfangssymbol **“RX”** wird auf dem Display angezeigt. Ihr Gerät empfängt alle Signale auf dem aktuellen Kanal.
- × Drücken Sie die Überwachungstaste **9** (Menü), um den Vorgang zu beenden.

Sicherheitstasten

Auch wenn die Tasten gesperrt sind, können Sie senden (TX) oder den aktuellen Kanal anrufen, aber Sie können die Lautstärke nicht ändern. Um diese Funktion zu aktivieren, halten Sie die Taste **9** (Menü) im Standby-Modus gedrückt, bis das Symbol  auf dem LCD-Bildschirm erscheint.

So entsperren Sie die Tasten

Drücken und halten Sie die Taste **9** (Menü) erneut, bis das Symbol  auf dem LCD-Bildschirm verschwindet.

ZUSÄTZLICHE FUNKTIONEN

Energieeinsparung

PMR verfügt über eine spezielle Schaltung, die die Lebensdauer der Batterie verlängert. Wenn das Gerät 4 Sekunden lang nicht benutzt wird, schaltet es automatisch in den Energiesparmodus. Die Energiesparfunktion hat keinen Einfluss auf die Fähigkeit des PMR, Übertragungen zu empfangen. Wenn ein Signal erkannt wird, schaltet das Gerät automatisch in den Volllastmodus zurück.

Anzeige für schwache Batterie

Das PMR-Gerät kann schwache Batterien erkennen, wenn die Batteriespannung sinkt. Das Batteriesymbol zeigt den Status der schwachen Batterien wie folgt an. Das Batteriesymbol blinkt, bis die Batterien vollständig entladen sind.

Hinweis: Wenn Sie gut kommunizieren wollen, sollten Sie die Batterien durch neue ersetzen, sobald sich die Batteriespannung einem schwachen Niveau nähert.

TECHNISCHE ANGABEN

Sendefrequenz 446,0 MHz / ERP < 26,99 dBm

ÄNDERUNG DER TECHNISCHEN SPEZIFIKATIONEN DES PRODUKTS, DIE SICH DER HERSTELLER VORBEHÄLT.



ERSTICKUNGSGEFAHR. BEWAHREN SIE DEN PE-BEUTEL AUSSERHALB DER REICHWEITE VON KINDERN AUF. DIE TASCHE IST NICHT ZUM SPIELEN GEEIGNET. VERWENDEN SIE DIESE TASCHE NICHT IN KINDERBETTEN, KINDERWAGEN ODER LAUFSTÄLLEN.

Entsorgung von Elektro- und Elektronikaltgeräten

(Gilt für die Europäische Union und europäische Länder mit getrennten Sammelsystemen)



Dieses Symbol, das auf dem Produkt oder seiner Verpackung angebracht ist, weist darauf hin, dass das Produkt am Ende seiner Lebensdauer nicht als normaler Haushaltsabfall behandelt werden darf. Es muss zu einer Sammelstelle für das Recycling von Elektro- und Elektronikgeräten gebracht werden. Indem Sie sicherstellen, dass dieses Produkt ordnungsgemäß entsorgt wird, tragen Sie dazu bei, negative Auswirkungen auf die Umwelt und den Menschen zu vermeiden. Durch die Wiederverwertung der Materialien, aus denen es hergestellt wurde, tragen Sie zum Schutz der natürlichen Ressourcen bei. Weitere Informationen zum Recycling dieses Produktes erhalten Sie bei Ihrer Gemeinde, Ihrem Entsorgungsunternehmen oder dem Geschäft, in dem Sie das Produkt gekauft haben.

Hiermit wird ETA a.s. erklärt, dass der Typ der Funkanlage BOBVYSILACKY der Richtlinie entspricht 2014/53 / EU. Der vollständige Text der EU-Konformitätserklärung ist unter folgender Internetadresse abrufbar: http://www.gogen.cz/declaration_of_conformity

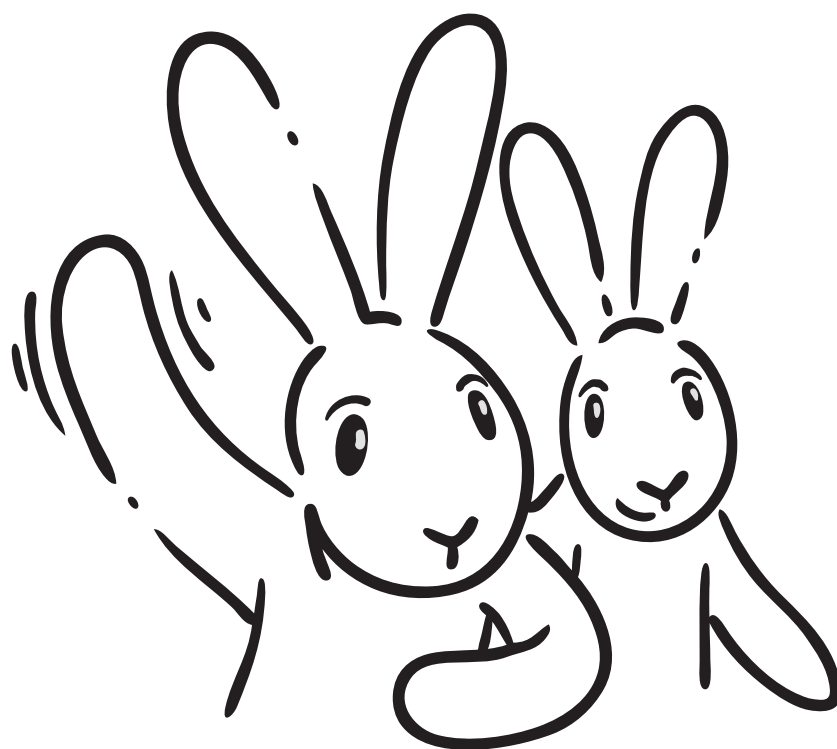
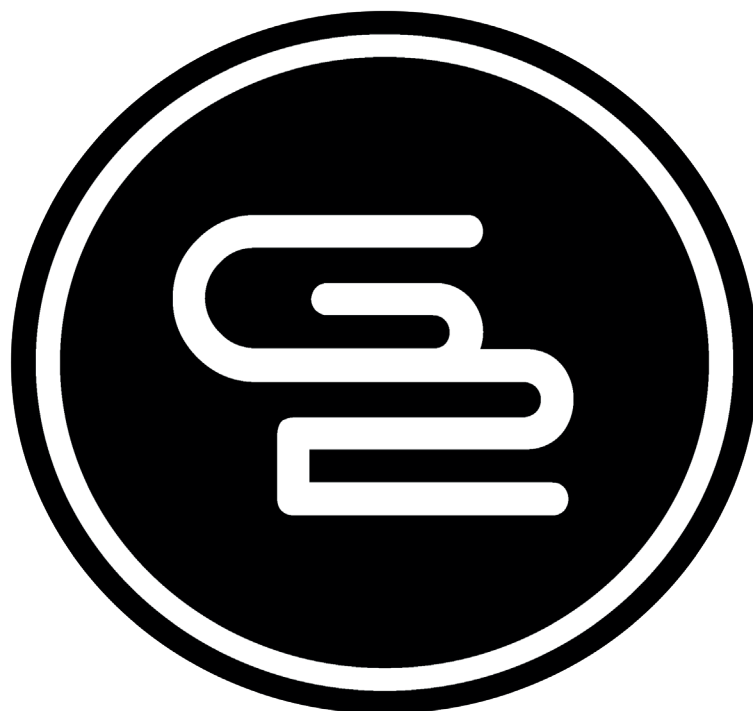

www.GoGEN.cz