

Rohinson[®]

Návod k použití

VARNÝ ROBOT

R-5834 Mix 'N Cook Wi-Fi



Před použitím tohoto spotřebiče se prosím seznámte s návodem k jeho obsluze. Spotřebič používejte pouze tak, jak je popsáno v tomto návodu k použití. Návod uschovejte pro případ další potřeby.

DŮLEŽITÉ BEZPEČNOSTNÍ POKYNY**ČTĚTE POZORNĚ A USCHOVEJTE PRO BUDOUCÍ POUŽITÍ**

- Pokud dojde k poškození spotřebiče nedodržováním pokynů v této příručce, záruka se stává neplatnou. Výrobce/dovozce nenese žádnou odpovědnost za škody způsobené nedodržováním pokynů psaných v manuálu. Nedbalé používání spotřebiče není v souladu s podmínkami tohoto návodu.
- Před připojením spotřebiče k síťové zásuvce se ujistěte, že se napětí uvedené na typovém štítku spotřebiče shoduje s elektrickým napětím zásuvky.
- Spotřebič připojujte pouze k řádně uzemněné zásuvce.

UPOZORNĚNÍ

- Tento spotřebič mohou používat děti ve věku 8 let a starší a osoby se sníženými fyzickými, smyslovými či mentálními schopnostmi nebo s nedostatkem zkušeností a znalostí, pokud jsou pod dozorem nebo byly poučeny o používání spotřebiče bezpečným způsobem a rozumí případným nebezpečím. Čištění a údržbu prováděnou uživatelem nesmějí vykonávat děti, pokud nejsou starší 8 let a pod dozorem. Spotřebič a jeho síťový kabel udržujte mimo dosah dětí mladších 8 let.
- Děti si se spotřebičem nesmějí hrát.
- Nepoužívejte spotřebič k jiným účelům, než pro které je určen.
- Spotřebič není určen k ovládní prostřednictvím programátoru, vnějšího časového spínače nebo dálkového ovládní.
- Pokud spotřebič nepoužíváte nebo plánujete čištění, vždy ho vypněte a odpojte ze síťové zásuvky.
- Nepoužívejte spotřebič, pokud nefunguje správně, byl upuštěn na zem, poškozen nebo ponořen do vody. Spotřebič s poškozenou vidlicí síťového kabelu je zakázáno používat. V žádném případě neopravujte spotřebič sami. Na spotřebiči neprovádějte žádné úpravy - vzniká nebezpečí úrazu elektrickým proudem. Veškeré opravy a seřízení tohoto spotřebiče svěťte autorizovanému servisnímu středisku.
- Neodpojujte spotřebič ze síťové zásuvky tahem za síťový kabel - vzniká nebezpečí poškození síťového kabelu/síťové zásuvky.
- Na síťový kabel nepokládejte těžké předměty. Dbejte na to, aby síťový kabel nevisel přes okraj stolu nebo aby se nedotýkal ostrých či horkých povrchů.

- Tento spotřebič je určen pouze pro použití v domácnosti. Není určen pro použití ve venkovních prostorech. Není určen ke komerčnímu využití.
- Nepoužívejte spotřebič nad horkými povrchy nebo v blízkosti zdrojů tepla, jako jsou např. plynové či elektrické hořáky, trouba apod.
- Nepoužívejte spotřebič v blízkosti výbušných či hořlavých látek.
- Nepoužívejte spotřebič v blízkosti vody.
- Nepoužívejte spotřebič ve vlhkém nebo v prašném prostředí. Nevystavujte spotřebič přímému slunečnímu záření.
- Spotřebič umísťujte pouze na rovný, stabilní a suchý povrch.
- Umísťujte spotřebič v bezpečné vzdálenosti od stěn a hořlavých předmětů, jako např. záclon.
- Nepokládejte žádné předměty na spotřebič.
- Spotřebič nezakrývejte. Otvory pro cirkulaci vzduchu nesmí být ničím blokovány. Zajistěte, aby byl kolem spotřebiče dostatečný prostor pro cirkulaci vzduchu.
- Nezapojte spotřebiče s vysokým příkonem do stejného el. okruhu.
- Před použitím spotřebiče se vždy ujistěte, že je řádně sestaven. Při špatném sestavení může dojít k úniku potravin a poškození spotřebiče.
- Nepoužívejte spotřebič bez víka. Neodnímejte nádobu ani víko, pokud je spotřebič v provozu.
- Nezakrývejte ventilační otvory spotřebiče. Dbejte na to, aby nebyly ničím blokovány.
- Nedotýkejte se pohyblivých částí spotřebiče. Nesahejte dovnitř spotřebiče a nekládejte do něj během provozu žádné předměty. Před použitím stěrky spotřebič vždy nejprve vypněte.
- Nenechávejte spotřebič v provozu bez dozoru.
- Nenechávejte spotřebič při vysoké rychlosti 8, 9 a 10 nepřetržitě v provozu déle než 2 minuty, aby nedošlo k přehřátí. Před dalším použitím spotřebič vypněte a nechte alespoň 1 minutu vychladnout.
- Spotřebič se při provozu zahřívá a zůstává teplý ještě nějakou dobu po vypnutí. Nedotýkejte se horkých povrchů. Vždy používejte jen rukojeť a tlačítka.
- Nepoužívejte napařovací příslušenství bez víka. Zajistěte, aby otvor ve víku nebyl během provozu ničím blokován.

- Při použití napařovacího příslušenství dbejte zvýšené opatrnosti, aby při odstranění víka nedošlo k opaření horkou párou. Používejte kuchyňské rukavice.
- Při použití se vždy ujistěte, že je odměrné víčko řádně umístěné na víku.
- Z otvorů spotřebiče vychází během provozu horký vzduch a pára. Vyhněte se kontaktu s horkou párou. Otvory nezakrývejte.
- Horké potraviny lijte do nádoby otvorem ve víku a zpracovávejte je při nižších rychlostech. Dbejte zvýšené opatrnosti, aby nedošlo k popálení.
- **Nože jsou velmi ostré. Dbejte zvýšené opatrnosti při manipulaci s nimi. Nedotýkejte se ostří.**
- Neskladujte v nádobě žádné potraviny ani předměty.
- Používejte pouze s dodanou základnou a příslušenstvím.
- Nepřemísťujte spotřebič, pokud je v provozu. Před jakoukoli manipulací se spotřebičem jej nejprve odpojte z el. sítě a nechte vychladnout.
- Před odpojením z el. sítě spotřebič nejprve vypněte.
- Spotřebič je těžký, při manipulaci dbejte zvýšené opatrnosti.
- Zamezte přímému styku spotřebiče s vodou. Neponořujte spotřebič ani napájecí kabel do vody či jiné kapaliny.
- Nedotýkejte se spotřebiče ani napájecího kabelu mokřýma rukama.
- Pokud dojde k ponoření spotřebiče do vody, okamžitě jej odpojte z el. sítě. Nesahejte do vody, pokud spotřebič není odpojen z el. sítě.
- Nepoužívejte spotřebič s prodlužovacím kabelem.
- Všechny systémy Android a IOS nemusí být s mobilní aplikací kompatibilní. Výrobce nenese odpovědnost za případné problémy v důsledku nekompatibility.
- Výrobce nenese odpovědnost za problémy způsobené internetovým připojením, Wi-Fi routerem nebo jinými chytrými zařízeními. V takovém případě se obraťte na vašeho poskytovatele služeb.
- Tento spotřebič je určen pro použití v domácnosti a podobných prostorech, jako jsou:
 - kuchyňské kouty v obchodech, kancelářích a na ostatních pracovištích;
 - hosty v hotelích, motelech a jiných ubytovacích zařízeních
 - podniky zajišťující nocleh se snídaní
 - zemědělské farmy

POPIS SPOTŘEBIČE

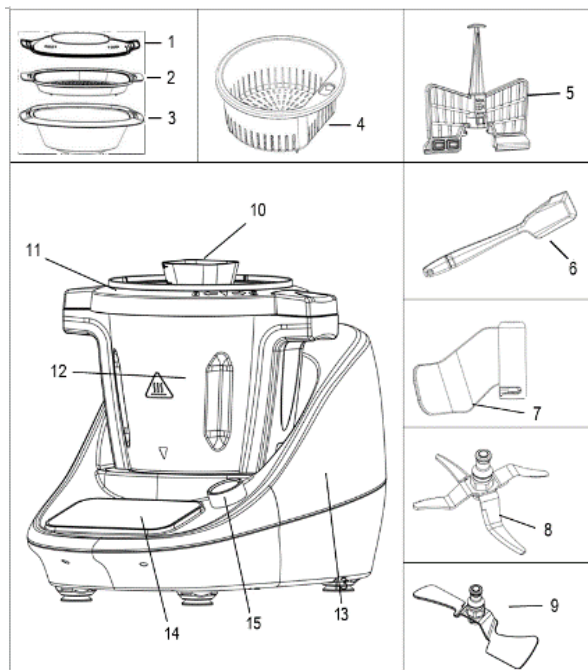

- | | |
|---------------------------|--|
| 1. Víko napařovací nádoby | 9. Mixovací nůž |
| 2. Napařovací táč | 10. Odměrné víčko |
| 3. Napařovací nádoba | 11. Víko |
| 4. Vyjímatelný koš | 12. Nádoba |
| 5. Šlehací metla | 13. Základna s protiskluzovými nožičkami |
| 6. Stěrka | 14. Dotykový displej |
| 7. Hnětací metla | 15. Ovladač |
| 8. Multifunkční nůž | |

POPIS OVLÁDACÍHO PANELU



- | | |
|---------------------|-------------------------|
| 1. Programy | 8. Vlastní vaření |
| 2. Vlastní recepty | 9. Historie |
| 3. Nastavení | 10. Oblíbené recepty |
| 4. Funkce vážení | 11. Ikona signálu Wi-Fi |
| 5. Cloudové recepty | 12. Ikona aplikace |
| 6. Ikona programů | 13. Ovladač |
| 7. Domovská stránka | |

PŘED PRVNÍM POUŽITÍM

- Odstraňte veškerý obalový materiál a samolepky.
- Umyjte příslušenství podle pokynů v kapitole ČISTĚNÍ A ÚDRŽBA.

MONTÁŽ SPOTŘEBIČE A PŘÍSLUŠENSTVÍ

- Umístěte spotřebič na rovný, stabilní a suchý povrch.
- Ponechte kolem spotřebič dostatečný prostor pro cirkulaci vzduchu (alespoň 10 cm po stranách spotřebiče).

- Umístěte do nádoby hřídel a gumové těsnění (pokud již není umístěno). Umístěte gumové těsnění na spodní stranu hřídele, viz obr., a umístěte hřídel na dno nádoby.

Pozn.: Hřídel a těsnění je možné správně umístit pouze ve třech polohách. Pokud hřídel nelze zcela vložit do otvoru, pootočte ji a poté to zkuste znovu.

- Přidržíte hřídel v otvoru nádoby a otočte ji vzhůru nohama. Zarovnejte šipku na matici se symbolem odemknutého zámku na nádobě, zatlačte matici dolů a poté jí s mírnou silou otáčejte ve směru hodinových ručiček, dokud nebude šipka zarovnána se symbolem zamčeného zámku.

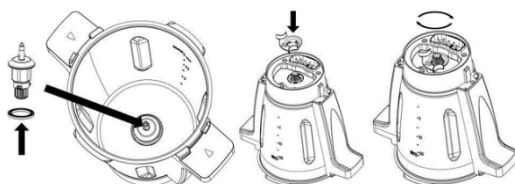

Multifunkční nůž

- Multifunkční nůž je určen především pro sekání potravin.

Upozornění: Nože jsou velmi ostré. Dbejte zvýšené opatrnosti při manipulaci s nimi. Nedotýkejte se ostří.

- Umístěte nádobu na základnu. Pokud není nádoba řádně umístěna, nelze správně upevnit příslušenství.
- Uchopte nůž za horní část. Umístěte nůž na hřídel v nádobě tak, aby zapadl, zatlačte jej dolů a otáčejte jím proti směru hodinových ručiček, dokud není upevněný.
- Pro vyjmutí nože jej uchopte za horní část a otáčejte jím po směru hodinových ručiček, poté jej vyjměte.

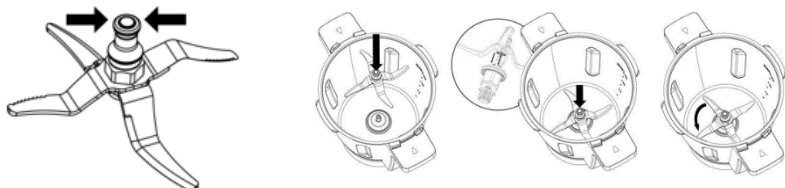

Hnětací metla

- Hnětací metla je určena především pro hnětení těst.
- Hnětací metlu používejte pouze do rychlosti 3.
- Umístěte nádobu na základnu. Uchopte hnětací metlu za horní část. Umístěte metlu na hřídel v nádobě tak, aby zapadla, zatlačte ji dolů a otáčejte ji proti směru hodinových ručiček, dokud není upevněna.
- Pro vyjmutí metly ji uchopte za horní část a otáčejte jí po směru hodinových ručiček, poté ji vyjměte.

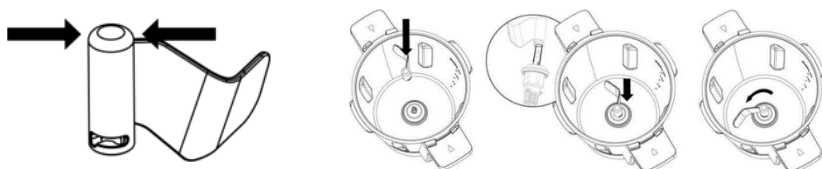

Mixovací nůž

- Mixovací nůž je určen především pro mixování a míchání potravin.
- Mixovací nůž používejte pouze do rychlosti 2.
- Umístěte nádobu na základnu.
- Uchopte nůž za horní část. Umístěte nůž na hřídel v nádobě tak, aby zapadl, zatlačte jej dolů a otáčejte jím proti směru hodinových ručiček, dokud není upevněný.
- Pro vyjmutí nože jej uchopte za horní část a otáčejte jím po směru hodinových ručiček, poté jej vyjměte.



Šlehací metla

- Šlehací metla je určena především pro míchání a šlehání.
- Šlehací metlu používejte pouze do rychlosti 4.
- Umístěte nádobu na základnu. Uchopte metlu za horní část. Umístěte metlu na hřídel v nádobě tak, aby zapadla a zatlačte ji dolů, dokud není upevněna.
- Pro vyjmutí metly ji uchopte za horní část a vyjměte ji.

Pozn.: Nepřidávejte suroviny do nádoby, pokud je metla v provozu, aby nedošlo k jejímu zablokování.

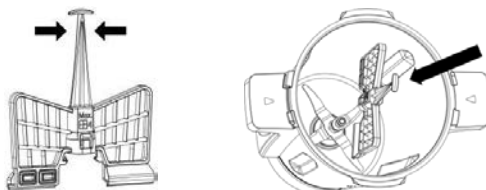

Montáž víka nádoby

- Umístěte víko na nádobu a zajistěte jej otočením po směru hodinových ručiček, viz obr.

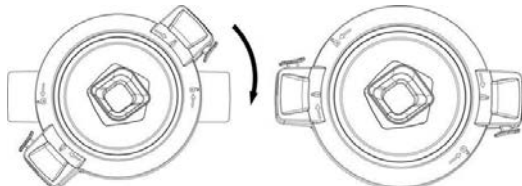

- Pro odejmutí víka stiskněte pojistku pro uvolnění a otočte víkem proti směru hodinových ručiček, viz obr.

Pozn.: Spotřebič nelze zapnout bez řádně nasazeného víka.

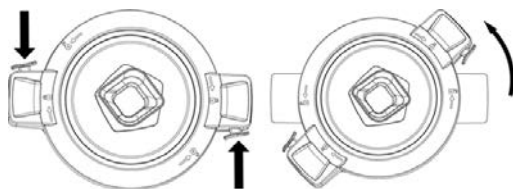

- Umístěte odměrné víčko do otvoru víka a zajistěte jej otočením po směru hodinových ručiček. Odměrné víčko slouží pro odměřování ingrediencí a zabraňuje vystříknutí pokrmu z nádoby.
- Používejte spotřebič vždy s umístěným odměrným víčkem. Nezakrývejte otvor jinými předměty.

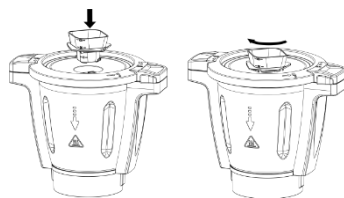

Vyjímatelný koš

- Vyjímatelný koš lze využít k přecezení šťávy po zpracování ovoce, pro přípravu těstovin, rýže nebo brambor.
- Koš lze umístit přímo do nádoby.
- Nepoužívejte koš s hnětací metlou.



Napařovací příslušenství

- Napařovací příslušenství lze využít k vaření zeleniny, ryb a jiných potravin v páře.
- Umístěte spotřebič na základnu a umístěte na něj víko. Odstraňte odměrné víčko. Na víko řádně umístěte napařovací nádobu s víkem. Před použitím se vždy ujistěte, že je napařovací víko řádně umístěno.





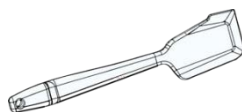

Pozn.: Napařovací příslušenství nelze použít v mikrovlnné troubě ani v jiném zařízení.

- Během provozu se nedotýkejte žádných částí napařovacího příslušenství, pouze rukojetí.
- Nezakrývejte otvory ve víku. Před použitím zkontrolujte, že jsou otvory čisté, aby jimi mohla pára volně unikat.

- Před použitím umístěte spotřebič na základnu a ujistěte se, že je řádně sestavený.
- Špachtle je určena pro seškrabávání potravin ze stěn nádoby.



TABULKA PŘÍSLUŠENSTVÍ

| Příslušenství | | Funkce | Rychlost | Kapacita | Doba provozu |
|---|---|-------------------------------|----------|----------------------------|--------------|
| Multifunkční nůž |  | Sekání (+) | 5 | Max. 3 l, kousky 1-2 cm | 1 min. |
| | | Sekání (++) | 10 | Max. 3 l, kousky 1-2 cm | 1 min. |
| Hnětací metla (nepoužívejte zároveň s košem) |  | Hnětení těsta na chléb, pizzu | 2-3 | Max. 800 g těsta | 5-20 min. |
| | | Těsto na těstoviny | 3 | Max. 600 g těsta | 3 min. |
| Šlehací metla |  | Míchání | 1-3 | Max. 3 l | 30 min. |
| | | Šlehání bílků, smetany | 4 | Max. 3 l | 10 min. |
| Napařovací příslušenství |  | Zelenina | - | Max. 2,3 l | 15 min. |
| | | Maso | - | Max. 2,3 l | 20-30 min. |
| Mixovací metla |  | Soté, míchání | 1-2 | Max. 3 l | 5-20 min. |

POUŽITÍ SPOTŘEBIČE

- Zapojte spotřebič do el. sítě.
- Spotřebič zapnete/vypnete tlačítkem zapnuto/vypnuto na zadní straně spotřebiče, viz obr.
- Po zapnutí spotřebiče se rozsvítí dotykový ovládací panel.

Pozn.: Jednotlivé funkce spotřebiče lze zapnout pouze tehdy, pokud jsou nádoba a víko řádně umístěny. Bez řádně umístěného víka jsou v provozu pouze funkce vážení a ohřevu.

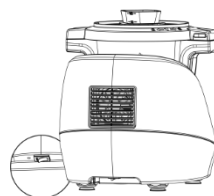

Pozn.: Při prvním použití můžete zaznamenat mírný zápach. Tento jev je zcela normální a postupně vymizí.

- Po použití spotřebič vypněte a odpojte z el. sítě.

Wi-Fi připojení

- Pro přístup ke cloudovým receptům je nutné aktivovat Wi-Fi připojení spotřebiče.
- V nastavení zvolte možnost Připojit k Wi-Fi. Zobrazí se seznam dostupných Wi-Fi sítí. Zvolte požadovanou Wi-Fi síť a zadejte heslo (5G ani WEP nejsou podporovány).
- Jakmile se spotřebič úspěšně připojí k Wi-Fi, zpřístupní se odpovídající funkce a recepty.

CLOUDOVÉ RECEPTY

- Pro prohlížení cloudových receptů klikněte na menu cloudových receptů. Zvolte příslušnou kategorii a listujte recepty. Po kliknutí na vybraný recept se zobrazí seznam surovin a postup.
 - V pravém horním rohu můžete využít lištu pro vyhledávání mezi recepty.
- Pozn.:** Čas se u receptů se zobrazí pouze po spárování s mobilním telefonem.

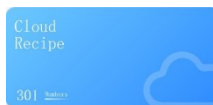

OBLÍBENÉ RECEPTY

- Do menu oblíbených receptů lze přidávat vybrané cloudové recepty.
- Pro přidání receptu do oblíbených nejprve klikněte na menu cloudových receptů. Zvolte recept, který chcete přidat do oblíbených, a klikněte na ikonu srdce u jeho názvu. Tím bude recept přidán do menu oblíbených receptů.
- Pro odstranění receptu z oblíbených klikněte na menu oblíbených receptů a u receptu, který chcete odstranit, klikněte na ikonu srdce u jeho názvu.



HISTORIE

- Do menu historie se ukládají použité cloudové recepty spolu s časem a datem, kdy byly připravovány.

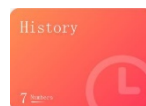

- Pro vymazání receptu z historie potáhněte recept doleva, dokud se nezobrazí ikona odpadkového koše , a klikněte na ni.

PROGRAMY

- V tomto menu najdete 18 přednastavených automatických programů - 16 programů pro vaření a 2 čisticí programy.



Seznam programů

Čištění

- Slouží pro čištění vnitřku nádoby. Umístěte do nádoby šlehačí metlu. Nalijte do nádoby 500 ml vody a 1-2 kapky přípravku na nádobí. Umístěte na nádobu víko a odměrné víčko. Pro zahájení provozu klikněte na Start.

| Výchozí nastavení | | Možnost nastavení | Příslušenství | Poznámka |
|-------------------|--------|-------------------|---|---|
| Rychlost | 4 | - |  | Přidejte několik kapek prostředku na nádobí |
| Teplota | 70 °C | - | | |
| Výkon | 7 | - | | |
| Čas | 5 min. | 5-15 min. | | |

Dušení

- Umístěte do nádoby multifunkční nůž. Vložte suroviny do nádoby a umístěte na ni víko a odměrné víčko. Pro zahájení provozu klikněte na Start.

Pozn.: Tento program má 3 kroky. Po dokončení jednoho kroku spotřebič automaticky přejde na další krok.

- Celkový přednastavený čas pro všechny 3 kroky jsou 3 hodiny. Tento čas lze změnit ve 3. kroku.

Krok 1

| Výchozí nastavení | | Možnost nastavení | Příslušenství | Poznámka |
|-------------------|--------|-------------------|---|----------|
| Rychlost | 0 | - |  | |
| Teplota | 100 °C | - | | |
| Výkon | 10 | - | | |
| Čas | - | 1-12 h | | |

Krok 2

| Východí nastavení | | Možnost nastavení | Příslušenství | Poznámka |
|-------------------|--------|-------------------|---|----------|
| Rychlost | 0 | - |  | |
| Teplota | 100 °C | - | | |
| Výkon | 10 | - | | |
| Čas | 5 h | - | | |

Krok 3

| Východí nastavení | | Možnost nastavení | Příslušenství | Poznámka |
|-------------------|-------|-------------------|---|----------|
| Rychlost | 0 | - |  | |
| Teplota | 95 °C | - | | |
| Výkon | 2 | - | | |
| Čas | 3 h | -12 h | | |

Smoothie

- Pro mixování zeleniny, ovoce, koření a pro drcení ledu k přípravě koktejlů, omáček nebo krémů.
- Umístěte do nádoby multifunkční nůž. Vložte suroviny do nádoby a umístěte na ni víko a odměrné víčko. Pro zahájení provozu klikněte na Start.

| Východí nastavení | | Možnost nastavení | Příslušenství | Poznámka |
|-------------------|----------|-------------------|--|----------|
| Rychlost | 10 | - |  | |
| Teplota | 0 °C | - | | |
| Výkon | 0 | - | | |
| Čas | 0,5 min. | -2 min. | | |

Keep Warm

- Pro udržování teploty pokrmů (např. před servírováním).
- Umístěte do nádoby multifunkční nůž. Vložte suroviny do nádoby a umístěte na ni víko a odměrné víčko. Pro zahájení provozu klikněte na Start.

| Výchozí nastavení | | Možnost nastavení | Příslušenství | Poznámka |
|-------------------|-------|-------------------|--|----------|
| Rychlost | 0 | - |  Multifunkční nůž | |
| Teplota | 80 °C | - | | |
| Výkon | 2 | - | | |
| Čas | 1 h | -12 h | | |

Mytí

- Pro čištění ovoce, zeleniny apod.
- Umístěte do nádoby koš a multifunkční nůž. Vložte suroviny do koše a umístěte na nádobu víko a odměrné víčko. Pro zahájení provozu klikněte na Start.

| Výchozí nastavení | | Možnost nastavení | Příslušenství | Poznámka |
|-------------------|--------|-------------------|---|----------|
| Rychlost | 6 | 4-7 |  Multifunkční nůž, koš | |
| Teplota | 50 °C | - | | |
| Výkon | 5 | 1-10 | | |
| Čas | 5 min. | -5 min. | | |

Ohřev

- Pro ohřev uvařených pokrmů.
 - Umístěte do nádoby multifunkční nůž. Vložte pokrm do nádoby a umístěte na ni víko a odměrné víčko. Pro zahájení provozu klikněte na Start.
- Pozn.: Nevkládejte do nádoby zmražené potraviny.

| Výchozí nastavení | | Možnost nastavení | Příslušenství | Poznámka |
|-------------------|---------|-------------------|--|----------|
| Rychlost | 0 | - |  Multifunkční nůž | |
| Teplota | 95 °C | 60-95 °C | | |
| Výkon | 5 | - | | |
| Čas | 30 min. | -60 min. | | |

Polévka

- Umístěte do nádoby multifunkční nůž. Vložte suroviny do nádoby a umístěte na ni víko a odměrné víčko. Pro zahájení provozu klikněte na Start.

Pozn.: Tento program má 3 kroky. Po dokončení jednoho kroku spotřebič automaticky přejde na další krok.

- Celkový přednastavený čas pro všechny 3 kroky je 32,5 minuty. Tento čas lze změnit ve 3. kroku.

Krok 1

| Výchozí nastavení | | Možnost nastavení | Příslušenství | Poznámka |
|-------------------|------|-------------------|---|----------|
| Rychlost | 10 | - |  | |
| Teplota | 0 | - | | |
| Výkon | 0 | - | | |
| Čas | 30 s | - | | |

Krok 2

| Výchozí nastavení | | Možnost nastavení | Příslušenství | Poznámka |
|-------------------|--------|-------------------|---|----------|
| Rychlost | 0 | - |  | |
| Teplota | 120 °C | - | | |
| Výkon | 10 | - | | |
| Čas | 2 min. | - | | |

Krok 3

| Výchozí nastavení | | Možnost nastavení | Příslušenství | Poznámka |
|-------------------|---------|-------------------|--|----------|
| Rychlost | 2 | - |  | |
| Teplota | 100 °C | - | | |
| Výkon | 10 | - | | |
| Čas | 30 min. | 15-60 min. | | |

Vaření

- Umístěte do nádoby multifunkční nůž. Vložte suroviny do nádoby, zalijte vodou a umístěte na nádobu víko a odměrné víčko. Pro zahájení provozu klikněte na Start.

| Výchozí nastavení | | Možnost nastavení | Příslušenství | Poznámka |
|-------------------|---|-------------------|---|--|
| Rychlost | 0 | - |  | Pro pokračování ve vaření proveďte nastavení manuálně. |
| Teplota | 100 °C | - | | |
| Výkon | 10 | - | | |
| Čas | Spotřebič se vypne cca 1-2 minuty po dosažení varu. | - | | |

Sekání

- Pro sekání potravin jako např. masa, zeleniny nebo ovoce.
- Umístěte do nádoby multifunkční nůž. Vložte suroviny do nádoby a umístěte na ni víko a odměrné víčko. Pro zahájení provozu klikněte na Start.

| Výchozí nastavení | | Možnost nastavení | Příslušenství | Poznámka |
|-------------------|--------|-------------------|---|----------|
| Rychlost | 5 | 5-7 |  | |
| Teplota | 0 °C | - | | |
| Výkon | 0 | - | | |
| Čas | 1 min. | -5 min. | | |

Jogurt

- Pro přípravu domácího jogurtu.
- Umístěte do nádoby multifunkční nůž. Vložte suroviny do nádoby a umístěte na ni víko a odměrné víčko. Pro zahájení provozu klikněte na Start.

Pozn.: Tento program má 2 kroky. Po dokončení jednoho kroku spotřebič automaticky přejde na další krok.

- Celkový přednastavený čas pro všechny kroky je 8 hodin. Tento čas lze změnit ve 2. kroku.

Krok 1

| Výchozí nastavení | | Možnost nastavení | Příslušenství | Poznámka |
|-------------------|---------|-------------------|---|----------|
| Rychlost | 1 | - |  | |
| Teplota | 37 °C | - | | |
| Výkon | 2 | - | | |
| Čas | 30 min. | - | | |

Krok 2

| Výchozí nastavení | | Možnost nastavení | Příslušenství | Poznámka |
|-------------------|-------|-------------------|---|----------|
| Rychlost | 0 | - |  | |
| Teplota | 37 °C | - | | |
| Výkon | 1 | - | | |
| Čas | 7,5 h | 3-12 h | | |

Restování

- Pro všechny druhy pokrmů.
- Umístěte do nádoby mixovací nůž. Vložte suroviny do nádoby a umístěte na ni víko a odměrné víčko. Pro zahájení provozu klikněte na Start.

| Výchozí nastavení | | Možnost nastavení | Příslušenství | Poznámka |
|-------------------|--------|-------------------|---|----------|
| Rychlost | 1 | 1-2 |  | |
| Teplota | 120 °C | - | | |
| Výkon | 10 | - | | |
| Čas | 5 min. | 1-30 h | | |

Rizoto

- Pro přípravu rizota nebo rýže.
- Umístěte do nádoby multifunkční nůž. Vložte rýži do koše do nádoby, přidejte vodu a umístěte na nádobu víko a odměrné víčko. Pro zahájení provozu klikněte na Start.

Pozn.: Tento program má 2 kroky. Po dokončení jednoho kroku spotřebič automaticky přejde na další krok.

Krok 1

| Výchozí nastavení | | Možnost nastavení | Příslušenství | Poznámka |
|-------------------|------------------------------------|-------------------|---|----------|
| Rychlost | 1 | - |  | |
| Teplota | 100 °C | - | | |
| Výkon | 6 | - | | |
| Čas | Po dosažení 90 °C přejde na krok 2 | - | | |

Krok 2

| Výchozí nastavení | | Možnost nastavení | Příslušenství | Poznámka |
|-------------------|---------|-------------------|---|----------|
| Rychlost | 1 | - |  | |
| Teplota | 96 °C | - | | |
| Výkon | 4 | - | | |
| Čas | 18 min. | - | | |

Míchání

- Pro míchání a ohřev pokrmů.
- Umístěte do nádoby šlehačí metlu. Vložte suroviny do nádoby a umístěte na ni víko a odměrné víčko. Pro zahájení provozu klikněte na Start.

| Výchozí nastavení | | Možnost nastavení | Příslušenství | Poznámka |
|-------------------|---------|-------------------|---|----------|
| Rychlost | 2 | 0-3 |  | |
| Teplota | 100 °C | 90-120 °C | | |
| Výkon | 10 | - | | |
| Čas | 30 min. | -60 min. | | |

Kaše

- Umístěte do nádoby multifunkční nůž. Vložte suroviny do nádoby a umístěte na ni víko a odměrné víčko. Pro zahájení provozu klikněte na Start.

| Výchozí nastavení | | Možnost nastavení | Příslušenství | Poznámka |
|-------------------|---------|-------------------|---|----------|
| Rychlost | 2 | 1-2 |  | |
| Teplota | 90 °C | - | | |
| Výkon | 10 | - | | |
| Čas | 12 min. | 10-30 min. | | |

Hnětení

- Umístěte do nádoby hnětací metlu. Vložte suroviny do nádoby a umístěte na ni víko a odměrné víčko. Pro zahájení provozu klikněte na Start.

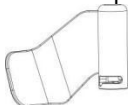
| Výchozí nastavení | | Možnost nastavení | Příslušenství | Poznámka |
|-------------------|--------|-------------------|---|------------------------------|
| Rychlost | 3 | - |  | Max. 500g mouky a 300 g vody |
| Teplota | 0 °C | 0-37 °C | | |
| Výkon | 0 | - | | |
| Čas | 6 min. | 3-20 min. | | |

Kondži (kaše z ryže)

- Umístěte do nádoby multifunkční nůž. Vložte suroviny do nádoby a umístěte na ni víko a odměrné víčko. Pro zahájení provozu klikněte na Start.

Pozn.: Tento program má 2 kroky. Po dokončení jednoho kroku spotřebič automaticky přejde na další krok.

Krok 1

| Výchozí nastavení | | Možnost nastavení | Příslušenství | Poznámka |
|-------------------|----------|-------------------|---|----------|
| Rychlost | 1 | - |  | |
| Teplota | 120 °C | - | | |
| Výkon | 10 | - | | |
| Čas | 6,5 min. | - | | |

Krok 2

| Výchozí nastavení | | Možnost nastavení | Příslušenství | Poznámka |
|-------------------|---------|-------------------|--|----------|
| Rychlost | 1 | - |  | |
| Teplota | 98 °C | - | | |
| Výkon | 5 | - | | |
| Čas | 40 min. | 30-60 min. | | |

Vaření v páře

- Umístěte do nádoby multifunkční nůž. Vložte suroviny do nádoby a umístěte na ni víko a odměrné víčko. Pro zahájení provozu klikněte na Start.

| Výchozí nastavení | | Možnost nastavení | Příslušenství | Poznámka |
|-------------------|---------|-------------------|--|----------|
| Rychlost | 0 | - | Příslušenství pro vaření v páře  | |
| Teplota | 120 °C | - | | |
| Výkon | 10 | - | | |
| Čas | 20 min. | -60 min. | | |

Hustá polévka

- Pomalé vaření s kontrolou teploty a času pro perfektní výsledek.
- Umístěte do nádoby multifunkční nůž. Vložte suroviny do nádoby a umístěte na ni víko a odměrné víčko. Pro zahájení provozu klikněte na Start.

Pozn.: Tento program má 8 kroků. Po dokončení jednoho kroku spotřebič automaticky přejde na další krok.

Krok 1

| Výchozí nastavení | | Možnost nastavení | Příslušenství | Poznámka |
|-------------------|---|-------------------|---|----------|
| Rychlost | 0 | - | Multifunkční nůž  | |
| Teplota | 100 °C | - | | |
| Výkon | 10 | - | | |
| Čas | Přejde na krok 2 1-2 minuty po dosažení varu. | - | | |

Krok 2

| Výchozí nastavení | | Možnost nastavení | Příslušenství | Poznámka |
|-------------------|---------|-------------------|---|----------|
| Rychlost | 0 | - | Multifunkční nůž  | |
| Teplota | 110 °C | - | | |
| Výkon | 4 | - | | |
| Čas | 20 min. | - | | |

Krok 3

| Výchozí nastavení | | Možnost nastavení | Příslušenství | Poznámka |
|-------------------|---|-------------------|--|----------|
| Rychlost | 3 | - |  Multifunkční nůž | |
| Teplota | 0 °C | - | | |
| Výkon | 0 | - | | |
| Čas | Přejde na krok 4 po snížení teploty na 90 °C. | - | | |

Krok 4

| Výchozí nastavení | | Možnost nastavení | Příslušenství | Poznámka |
|-------------------|------|-------------------|--|----------|
| Rychlost | 6 | - |  Multifunkční nůž | |
| Teplota | 0 °C | - | | |
| Výkon | 0 | - | | |
| Čas | 5 s | - | | |

Krok 5

| Výchozí nastavení | | Možnost nastavení | Příslušenství | Poznámka |
|-------------------|------|-------------------|--|----------|
| Rychlost | 7 | - |  Multifunkční nůž | |
| Teplota | 0 °C | - | | |
| Výkon | 0 | - | | |
| Čas | 5 s | - | | |

Krok 6

| Výchozí nastavení | | Možnost nastavení | Příslušenství | Poznámka |
|-------------------|------|-------------------|--|----------|
| Rychlost | 8 | - |  Multifunkční nůž | |
| Teplota | 0 °C | - | | |
| Výkon | 0 | - | | |
| Čas | 5 s | - | | |

Krok 7

| Výchozí nastavení | | Možnost nastavení | Příslušenství | Poznámka |
|-------------------|------|-------------------|--|----------|
| Rychlost | 9 | - |  Multifunkční nůž | |
| Teplota | 0 °C | - | | |
| Výkon | 0 | - | | |
| Čas | 5 s | - | | |

Krok 8

| Výchozí nastavení | | Možnost nastavení | Příslušenství | Poznámka |
|-------------------|--------|-------------------|--|----------|
| Rychlost | 10 | - |  Multifunkční nůž | |
| Teplota | 0 °C | - | | |
| Výkon | 0 | - | | |
| Čas | 1 min. | - | | |

VLASTNÍ VAŘENÍ

- Toto menu umožňuje nastavení vlastního času, teploty, rychlosti a výkonu.



Časovač

- Pro nastavení požadovaného času můžete využít dotykový panel nebo ovladač. Po dokončení nastavení klikněte na OK.
- Během provozu spotřebiče klikněte na ikonu  v pravém dolním rohu a spotřebič začne s odpočtem.

Rychlost

- Pro nastavení rychlosti příslušenství v nádobě můžete využít dotykový panel nebo ovladač. Po dokončení nastavení klikněte na OK.
- Nastavení je možné v rozmezí 0-10.
- Během provozu spotřebiče klikněte na ikonu  v pravém dolním rohu a spotřebič začne s odpočtem. Pokud nebude nastaven vlastní časovač, výchozí nastavení časovače je max. 1 hodina pro rychlosti 1-4 a max. 5 minut pro rychlosti 5-10.

Teplota

- Pro nastavení požadované teploty můžete využít dotykový panel nebo ovladač. Po dokončení nastavení klikněte na OK.
- Během provozu spotřebiče klikněte na ikonu  v pravém dolním rohu a spotřebič začne s odpočtem.
- Jakmile spotřebič dosáhne nastavené teploty, ikona teploty změní barvu na modrou.

Výkon

- Pro nastavení požadovaného výkonu můžete využít dotykový panel nebo ovladač. Po dokončení nastavení klikněte na OK.
- Nastavení je možné v rozmezí 0-10. Nastavení je možné provést pouze tehdy, pokud byla nastavena teplota.
- Během provozu spotřebiče klikněte na ikonu  v pravém dolním rohu a spotřebič začne s odpočtem.

Pozn.: Pro přípravu tučných potravin doporučujeme volit nižší výkon, aby se pokrm nepálil.

VLASTNÍ RECEPTY

- V tomto menu se nachází vlastní vytvořené recepty.
- Pro vytvoření nového receptu klikněte na možnost Vytvořit nový. Otevře se menu, kde můžete vyplnit název, čas, nástroje, porce atd.
- Pro přidání surovin klikněte na symbol + pod ikonou Suroviny. Otevře se nové okno, kam můžete vepsat suroviny a poté je kliknutím na Ano uložit.
- Klikněte na Další a přejděte do menu Přidání kroků. V tomto menu lze přidat čas, rychlost, teplotu a výkon.
- Klikněte na Uložit a recept se uloží do menu pod záložku Mé vlastní recepty.
- Pokud si přejete spustit spotřebič podle daného receptu, klikněte na možnost Start u receptu.
- Pro úpravu receptu klikněte na „Upravit“.
- Pro smazání receptu klikněte na ikonu  v pravém horním rohu.

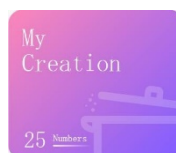

NASTAVENÍ

- Menu nastavení se nachází v pravém dolním rohu.

Jazyk

- Nastavení požadovaného jazyka (výchozí je angličtina).

Spárování s mobilní aplikací Rohnson

- Spotřebič lze ovládat také pomocí mobilní aplikace z chytrého telefonu.
- Stáhněte a nainstalujte si mobilní aplikaci Rohnson pomocí QR kódu, z Google Play nebo App Store (pro verze operačního systému Android 5.0 a vyšší / iOS 11.0 a vyšší).
- Zaregistrujte se pomocí telefonního čísla nebo e-mailu a přihlaste se.
- Zapojte spotřebič do el. sítě. Na ovládacím panelu klikněte na Nastavení a zvolte možnost Připojit k Wi-Fi. Vyberte vaši Wi-Fi síť a zadejte heslo k této síti.
- Pro spárování spotřebiče poté klikněte v aplikaci na „+“ nebo „Přidat zařízení“.
- Vyčkejte, dokud se spotřebič nespáruje s aplikací (proces může trvat až 2 minuty). Po úspěšném spárování je možné spotřebič ovládat z domovské stránky aplikace.



Pozn.: Spotřebič je možné ovládat vždy pouze pomocí jednoho aktuálního spárovaného mobilního zařízení.

Pozn.: Při prvním párování zařízení s místní sítí Wi-Fi je doporučeno, aby spotřebič i mobilní telefon byly ve vzdálenosti menší než 1 m od modemu/routeru.

Spánkový režim

- Nastavení doby, za kterou spotřebič přejde do spánkového režimu (výchozí nastavení je 10 minut).

Jednotka teploty

- Nastavení jednotky teploty °C / °F (výchozí nastavení je °C).

Verze softwaru

- Informace o verzi softwaru, aplikace aj.

Reset

- Resetování spotřebiče do továrního nastavení. Veškerá data uložená ve spotřebiči budou tímto krokem vymazána.

VÁŽENÍ

- Spotřebič je vybaven integrovanou váhou na potraviny. Pro zahájení vážení klikněte na ikonu funkce vážení, vložte potraviny do nádoby a na displeji se zobrazí váha v gramech.
- Vážení je možné v rozsahu 1 – 4,999 g.
- Vážení je možné pouze v pohotovostním režimu nebo pokud je vaření přerušeno.

Pozn.: Funkce vážení je dostupná pouze pokud na spotřebiči není umístěno víko.

ČIŠTĚNÍ A ÚDRŽBA

- Před čištěním spotřebič odpojte z el. sítě a nechte zcela vychladnout.
- Spotřebič čistěte po každém použití.
- Povrch spotřebiče otřete měkkým navlhčeným hadříkem a důkladně osušte.
- Odnímatelné příslušenství omyjte ve vodě s neutrálním kuchyňským saponátem, opláchněte a osušte. Příslušenství (nádoby, hnětací lopatku, příslušenství pro vaření v páře, šlehačí nástavec, stěrku) je možné mýt také v myčce na nádobí při teplotě do 60 °C.

Upozornění: Nože jsou velmi ostré. Dbejte zvýšené opatrnosti při manipulaci s nimi. Nedotýkejte se ostří.

- Nepoužívejte agresivní ani abrazivní čisticí prostředky.
- Neponořujte spotřebič do vody nebo jiných kapalin.
- Spotřebič uskladněte v původním obalu na suchém místě.

TABULKA CHYBOVÝCH KÓDŮ

| Chybový kód | Problém | Příčina | Řešení |
|-------------|---|--|--|
| E01 | Bezpečnostní pojistka nebyla aktivována | Víko není řádně umístěno na nádobě/nádoba není řádně umístěna v základně. | Umístěte víko řádně na nádobu/nádobu řádně na základnu. |
| E02 | Senzor teploty nebyl detekován | Nádoba není řádně umístěna v základně. Porucha senzoru teploty. | Umístěte nádobu řádně na základnu. Kontaktujte autorizovaný servis |
| E03 | Zablokovaný motor/nože | Příliš mnoho surovin v nádobě/příliš velké kousky surovin. | Odeberte suroviny z nádoby/nakrájejte suroviny na menší kousky. |
| E04 | Příliš vysoká teplota | Žádné suroviny/příliš málo surovin při vysokém nastavení teploty | Přidejte suroviny do nádoby. |
| E05 | Příliš vysoká teplota motoru | Spotřebič byl v provozu příliš dlouho/byla nastavena příliš vysoká rychlost bez přestávky pro zchlazení. | Vypněte spotřebič a nechte jej před dalším použitím vychladnout. |
| E07 | Porucha převodu | Problém při změně převodu mezi rychlostmi. | Vypněte spotřebič a znovu zapněte. |
| E08 | Porucha teplotního senzoru motoru | Při zapnutí spotřebiče nebyl detekován senzor teploty motoru. | Vypněte spotřebič a znovu zapněte. |
| E11 | Vysoká rychlost při vysoké teplotě | Teplota v nádobě nad 90 °C při rychlosti 4 a vyšší. | Nechte potraviny ochladit pod 90 °C nebo snižte rychlost pod stupeň 4. |
| E12 | Přetížení | Hmotnost surovin vyšší než 4,999 g. | Odstraňte suroviny, aby hmotnost nepřekročila 4,999g. |

SPECIFIKACE

Model: R-5834

Standard: IEEE 802.11b/g/n

Typ antény: PCB anténa

Frekvence WiFi: 2,4 G

Maximální výkon: 20 dBm max.

Rozměr: 46*24,5*64 cm

Provozní teplota: -20-85 °C

Provozní vlhkost: 10-85 %

Napájení: DC 3 V-3,6 V

Rádiové zařízení

Maximální radioelektrický výkon ve frekvenčních pásmech, ve kterých rádiové zařízení pracuje, je 20 dBm a 2,4 GHz.

ZJEDNODUŠENÉ EU PROHLÁŠENÍ O SHODĚ

Tímto prohlašujeme, že rádiové zařízení typu R-5834 je v souladu se směrnicí 2014/53/EU. Úplné znění EU prohlášení o shodě je k dispozici na následující internetové adrese: www.rohnsen.eu

TECHNICKÁ SPECIFIKACE

| | |
|-------------------------|--------|
| Jmenovitý rozsah napětí | 230 V |
| Jmenovitý kmitočet | 50 Hz |
| Jmenovitý příkon | 1700 W |

Změny textu a technických údajů vyhrazeny.

POKYNY A INFORMACE O NAKLÁDÁNÍ S POUŽITÝM OBALEM

Použitý obalový materiál odložte na místo určené obcí k ukládání odpadu.

LIKVIDACE POUŽITÝCH ELEKTRICKÝCH A ELEKTRONICKÝCH ZAŘÍZENÍ

Tento symbol na produktech anebo v průvodních dokumentech znamená, že použité elektrické a elektronické výrobky nesmí být přidány do běžného komunálního odpadu. Ke správné likvidaci, obnově a recyklaci předejte tyto výrobky na určená sběrná místa. Alternativně v některých zemích Evropské unie nebo jiných evropských zemích můžete vrátit své výrobky místnímu prodejci při koupi ekvivalentního nového produktu. Správnou likvidací tohoto produktu pomůžete zachovat cenné přírodní zdroje a napomáháte prevenci potenciálních negativních dopadů na životní prostředí a lidské zdraví, což by mohly být důsledky nesprávné likvidace odpadů.



Tento výrobek splňuje veškeré základní požadavky směrnic EU, které se na něj vztahují.