

UŽIVATELSKÝ MANUÁL

ProLite

LCD Monitor

ProLite XUB2497HSN
ProLite XUB2797HSN
ProLite XUB2797QSN

Děkujeme moc za výběr iiyama LCD monitoru. Doporučujeme, abyste věnovali několik minut, před instalací zapnutí monitoru, k pečlivému pročení komplexního návodu. Prosíme, mějte tuto příručku na bezpečném místě pro budoucí použití.

ČESKY

OZNAČENÍ CE PROHLÁŠENÍ O SHODĚ

Tento LCD monitor je v souladu s požadavky směrnice ES / EU 2014/30/EU "Směrnice EMC", 2014/35/EU "Směrnice pro nízké napětí", 2009/125/ES "ErP směrnice" a 2011/65/EU "RoHS směrnice".

Elektro-magnetická náchylnost byla zvolena na úrovni, která dává správnou funkci v obytných oblastech, podnikání a lehkých průmyslových areálech a malých podnicích, uvnitř i vně budov. Všechna místa pro provoz jsou charakterizována připojením k veřejné síti nízkého napětí napájení.

IYAMA CORPORATION: Wijkerveerstraat 8, 2131 HA Hoofddorp, The Netherlands

Model No. : PL2497H, PL2797H, PL2797Q



Doporučujeme recyklaci použitého výrobku. Obrat'te se prosím na svého prodejce nebo iiyama servisní středisko. Recyklační informace získané přes internet, pomocí adresy: <https://iiyama.com>
Můžete se připojit na webovou stránku různých zemí.

- Vyhrazujeme si právo měnit specifikace bez předchozího upozornění.
- Všechny obchodní známky použité v této uživatelské příručce jsou majetkem příslušných vlastníků.
- Pojmy HDMI a HDMI High-Definition Multimedia Interface a rovněž logo HDMI jsou ochranné známky nebo zapsané ochranné známky společnosti HDMI Licensing Administrator, Inc. ve Spojených státech a dalších zemích.
- Registrační číslo Eprel
XUB2497HSN-B1 : 1847573 XUB2497HSN-W1 : 1847582
XUB2797HSN-B1 : 1865679
XUB2797QSN-B1 : 1881083 XUB2797QSN-W1 : 1881133

OBSAH

PRO VAŠÍ BEZPEČNOST	1
BEZPEČNOSTNÍ OPATŘENÍ.....	1
SPECIÁLNÍ POZNÁMKY K LCD MONITORŮM	3
ZÁKAZNICKÝ SERVIS.....	3
ČIŠTĚNÍ	3
PŘED POUŽITÍM MONITORU.....	4
VLASTNOSTI	4
KONTROLA OBSAHU BALENÍ.....	4
POUŽITÍ RAMENE NEBO STOJANU.....	5
MONTÁŽ A ODSTRANĚNÍ STOJAN.....	7
OVLÁDACÍ PRVKY A KONEKTORY	9
PŘIPOJENÍ MONITORU	10
ODPOJENÍ MONITORU.....	12
NASTAVENÍ POČÍTAČE	12
NASTAVENÍ VÝŠKY A POZOROVACÍHO ÚHLU	12
OVLÁDÁNÍ MONITORU.....	13
NASTAVENÍ OBSAHU MENU.....	14
POHOTOVOSTNÍ FUNKCE.....	25
ŘEŠENÍ PROBLÉMŮ.....	26
INFORMACE O RECYKLACI.....	27
PŘÍLOHA	28
SPECIFIKACE :	
ProLite XUB2497HSN-B1 / ProLite XUB2497HSN-W1	28
SPECIFIKACE : ProLite XUB2797HSN-B1.....	29
SPECIFIKACE :	
ProLite XUB2797QSN-B1 / ProLite XUB2797QSN-W1	30
ROZMĚRY : ProLite XUB2497HSN	31
ROZMĚRY : ProLite XUB2797HSN	32
ROZMĚRY : ProLite XUB2797QSN	32
ODPOVÍDAJÍCÍ ČASOVÁNÍ	33

PRO VAŠÍ BEZPEČNOST

BEZPEČNOSTNÍ OPATŘENÍ

VAROVÁNÍ

PŘESTANTĚ POUŽÍVAT MONITOR V PŘÍPADĚ JAKÝCHKOLIV PROBLÉMŮ

Pokud si všimnete jakýchkoli abnormální jevů, jako je kouř, zvláštní zvuk nebo zplodiny, odpojte monitor a ihned se obraťte na svého prodejce nebo iiyama servisní středisko. Další použití může být nebezpečné a může způsobit požár nebo úraz elektrickým proudem.

NIKDY NEDEMOLUJTE KRYT DISPLEJE

Vysokonapěťové obvody uvnitř monitoru. Demontáž krytu se můžete vystavit nebezpečí požáru nebo úrazu elektrickým proudem.

NIKDY NEVKLÁDEJTE NĚJAKÉ PŘEDMĚTY DO MONITORU

Nepokládejte žádné pevné předměty nebo kapaliny, jako je voda do monitoru. V případě nehody, okamžitě monitor odpojte a obraťte se na svého prodejce nebo iiyama servisní středisko. Používání monitoru s jakýmkoliv předmětem uvnitř může způsobit požár, úraz elektrickým proudem nebo poškození.

UMÍSTĚTE MONITOR NA ROVNÝ A STABILNÍ POVRCH

Monitor může způsobit zranění, pokud spadne.

NEPOUŽÍVEJTE MONITOR V BLÍZKOSTI ZDROJE VODY

Nepoužívejte monitor, kde může být postříkán vodou či polit vodou. Může to způsobit požár nebo úraz elektrickým proudem.

POUŽÍVEJTE JEN PODPOROVANÝ NAPÁJECÍ ZDROJ

Ujistěte se, že monitor je používám pouze s určeným napájením. Použití nesprávného napětí může způsobit poruchu a může způsobit požár nebo úraz elektrickým proudem.

CHRAŇTE KABELY

Netahejte, neohýbejte napájecí a datový kabel. Nepokládejte na monitor nebo na kabely žádné jiné těžké předměty. V případě poškození, kabely mohou způsobit požár nebo úraz elektrickým proudem.

NEPŘÍZNIVÉ POVĚTRNOSTNÍ PODMÍNKY

Není vhodné používat monitor při těžké bouřce, může to způsobit poruchu. Také se doporučuje, abyste se nedotýkali zástrčky. Mohlo by dojít k úrazu elektrickým proudem.

UPOZORNĚNÍ

MÍSTO INSTALACE

Neinstalujte monitor, kde může dojít k náhlým změnám teploty, nebo ve vlhkém, prašném nebo zakouřeném prostředí, protože by mohlo dojít k požáru, úrazu elektrickým proudem nebo poškození. Měli byste se také vyhnout místům, kde slunce svítí přímo na monitoru.

NEUMISŤUJTE MONITOR DO NEBEZPEČNÝCH POZIC

Monitor se může převrhnout a způsobit zranění, pokud není vhodně umístěn. Dále se ujistěte, že nemáte na monitoru položené nějaké těžké předměty, a že všechny kabely jsou vedeny tak, že děti za ně nemohou tahat a způsobit si zranění.

DODRŽENÍ VENTILACE VZDUCHU

Ventilační otvory ochraňují monitor před přehřátím. Zakrytí otvorů může způsobit požár. Chcete-li zabezpečit dostatečnou cirkulaci vzduchu, umístěte monitor alespoň 10cm (nebo 4 palce) od všech stěn. Při demontáži naklápěcího stojanu může dojít k zakrytí ventilačních otvorů na zadní straně monitoru. Může dojít k přehřátí monitoru a to může způsobit požár nebo poškození. Při demontáži se ujistěte, že je zajištěno dostatečné větrání. Při ovládání monitoru na zádech, boku, vzhůru nohama nebo na koberci či jiném měkkém materiálu, může také dojít k poškození.

ODPOJTE KABELY PŘI MANIPULACI S MONITOREM

Když přesouváte monitor, vypněte síťový vypínač, odpojte monitor a ujistěte se, zda je signálový kabel odpojen. Pokud monitor neodpojíte, může dojít k požáru nebo úrazu elektrickým proudem.

ODPOJTE MONITOR ZE ZÁSUVKY

Pokud monitor nepoužíváte delší dobu, je doporučeno jej odpojit z elektrické sítě, aby se zabránilo nehodám.

DRŽTE ZÁSTRČKU PŘI ODPOJOVÁNÍ

Chcete-li odpojit napájecí kabel nebo signálový kabel, tahejte vždy za zástrčku. Nikdy netahejte za samotný kabel, může to způsobit požár nebo úraz elektrickým proudem.

NEDOTÝKEJTE SE ZÁSTRČKY MOKRÝMA RUKAMA

Při vytahování nebo zastrčení zástrčky mokřýma rukama, může dojít k úrazu elektrickým proudem.

PŘI INSTALACI MONITORU NA VAŠEM POČÍTAČI

Ujistěte se, že počítač je dostatečně silný, aby unesl hmotnost monitoru, jinak může dojít k poškození počítače.

OPATRNĚ! CHRAŇTE SVÉ RUCE A PRSTY

- Dávejte pozor, abyste si neporanili prsty nebo ruce, když měníte výšku nebo úhel.
- Ke zranění může dojít, pokud nezabráníte kontaktu prstu a základny displeje, při nastavování výšky.

POZNÁMKA PRO POUŽITÍ 24/7

Tento produkt není speciálně určen pro použití 24/7 ve všech prostředích.

POZNÁMKA SPECIFICKÁ PRO POUŽITÍ NA STOLNÍM POČÍTAČI

Tento produkt je určen pro stolní použití, nikoli pro aplikace digital signage (elektronické vývěsky), jako je instalace na strop nebo na stěnu.

OSTATNÍ

ERGONOMICKÉ DOPORUČENÍ

Chcete-li odstranit únavu očí, neprovazujte monitor proti jasnému pozadí nebo v tmavé místnosti. Pro optimální pohodlí při sledování by monitor měl být těsně pod úrovní očí a ve vzdálenosti 40-60cm (16-24 palec) od vašich očí. Při používání monitoru delší dobu se doporučuje přestávka deset minut každou hodinu, protože dlouhodobý pohled na obrazovku může způsobit únavu očí.

SPECIÁLNÍ POZNÁMKY K LCD MONITORŮM

Následující symptomy jsou normální u LCD monitorů a neznamenají problém.

- POZNÁMKA**
- Při prvním zapnutí LCD monitoru se nemusí obraz vejít na displej, protože typ počítače má nastavenou jinou pozici. V tomto případě nastavte pozici obrazu do správné polohy.
 - Můžete zjistit mírně nerovnoměrný jas na obrazovce v závislosti na pracovní ploše, kterou používáte.
 - Vzhledem k povaze LCD obrazovky, může přetrvat vjem původní obrazovky i po přepnutí obrazu, když je stejný obraz zobrazen hodiny. V tomto případě lze obrazovku obnovovat pomalu změnou obrazu nebo vypnutím na několik hodin.

ZÁKAZNICKÝ SERVIS

- POZNÁMKA**
- Máte-li vrátit přístroj do servisu a originální balení bylo zničeno, obraťte se prosím na svého prodejce nebo iiyama servisní středisko pro radu nebo náhradního balení.

ČIŠTĚNÍ

- VAROVÁNÍ**
- Pokud při čištění dostanou materiály nebo kapaliny, jako je voda, do monitoru, okamžitě odpojte napájecí kabel a obraťte se na svého prodejce nebo iiyama servisní středisko.

- UPOZORNĚNÍ**
- Z bezpečnostních důvodů vypněte hlavní vypínač a odpojte monitor před čištěním.

- POZNÁMKA**
- Pro ochranu LCD panelu, nepoškrábejte nebo neotírejte obrazovku tvrdými předměty.
 - Nikdy nepoužívejte některé z následujících silných rozpouštědel. Ty mohou poškodit kryt a LCD displej.

Ředidlo	Spreji
Benzín	Vosk
Abrazivní čistič	Kyselé nebo alkalické rozpouštědlo

- Dotýkáním se krytu produkty vyrobenými z pryže nebo plastu po delší dobu, může dojít k degeneraci nebo ztráty barvy na krytu.

KRYT MONITORU Skvrny lze odstranit hadříkem lehce navlhčeným ve slabém saponátu. Poté otřete kryt jemným suchým hadříkem.

LCD OBRAZOVKA Doporučuje se pravidelné čištění měkkým suchým hadříkem.

PŘED POUŽITÍM MONITORU

VLASTNOSTI

- ◆ Podporuje rozlišení až 1920 × 1080 *ProLite XUB2497HSN / ProLite XUB2797HSN*
2560 × 1440 *ProLite XUB2797QSN*
- ◆ Vysoký kontrast 1000:1 (Typický) *ProLite XUB2797HSN*
1300:1 (Typický) *ProLite XUB2497HSN / ProLite XUB2797QSN*
- ◆ Pokročilá funkce kontrastu k dispozici
- ◆ Jas 250cd/m² (Typický)
- ◆ Doba odezvy na pohyblivý obraz 1ms
- ◆ Redukce modrého světla
- ◆ Digitální vyhlazování znaků
- ◆ Automatické nastavení
- ◆ USB Typu-C / RJ45 / DP Out - Konektory
- ◆ USB Power Delivery podporuje až 65W
- ◆ 2 × 2W Stereo reproduktory
- ◆ Ergonomický design TCO certifikován
- ◆ Pohotovostní funkce
- ◆ V souladu VESA Standard (100mm×100mm)
- ◆ Klíčový otvor pro bezpečnostní zámek

KONTROLA OBSAHU BALENÍ

Následující doplňky jsou součástí balíku. Zkontrolujte, zda jsou uzavřeny s monitorem. Pokud něco chybí nebo jsou poškozeny, obraťte se na prodejce nebo na regionální iiyama kancelář.

- | | | |
|---------------------------------|--------------|------------------------------------|
| ■ Napájecí Kabel * ¹ | ■ HDMI Kabel | ■ DisplayPort Kabel * ² |
| ■ USB typu-C Kabel (C-C) | ■ Deska VESA | ■ Krk stojanu |
| ■ Základna stojanu se šroubem | ■ Šroubovák | ■ Bezpečnostní příručka |
| ■ Rychlý průvodce | | |

UPOZORNĚNÍ

*¹ Všechny garance a záruky jsou neplatné pro případné problémy nebo škody způsobené napájecím kabelem, který není součástí balení iiyama.

Při schváleném napájecím kabelu větší nebo rovno H05VVVF, musí být použito 3G, 0,75mm².

*² Pro **ProLite XUB2797QSN**

POUŽITÍ RAMENE NEBO STOJANU

- UPOZORNĚNÍ**
- Tento produkt je určen pro stolní použití, nikoli pro aplikace digital signage (elektronické vývěsky), jako je instalace na strop nebo na stěnu.
 - Před instalací se ujistěte, že rameno displeje nebo stojan stolu jsou dostatečně silné, aby unesly potřebnou hmotnost displeje a držáku.
 - Rozsah nastavení úhlu panelu : až o 23° nahoru a 5° dolů
 - Tento výrobek nelze používat, pokud obrazovka monitoru směřuje dolů nebo nahoru.

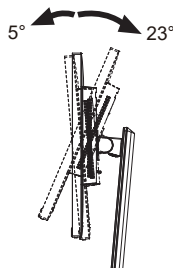

< ZOBRAZIT RUČNÍ NEBO STOJANOVÝ STOJAN >

- UPOZORNĚNÍ**
- Tloušťku montážního stolku utáhněte šrouby M4 (4 ks), jejíž „L“ délka je 11mm, aby se monitor upevnil. Pokud použijete šroub déle, může dojít k úrazu elektrickým proudem nebo poškození, protože by mohlo dojít ke kontaktu s elektrickými částmi uvnitř monitoru.

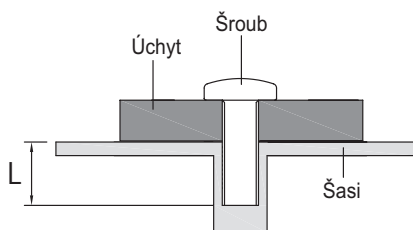

< OTÁČENÍ OBRAZOVKY >

Displej je navržen tak, aby byl kompatibilní v režimech na krajina i na portrét.

Zobrazení na výšku je nutné upravit pomocí nastavení zobrazení připojeného zařízení.

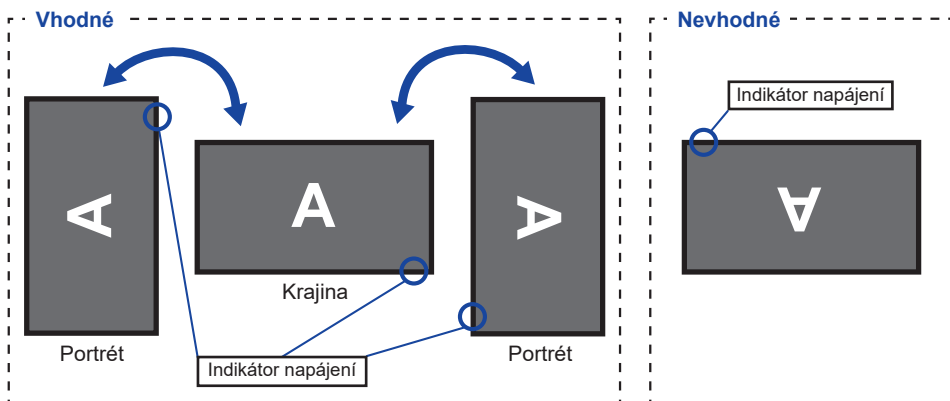

Se Stojanem:

POZNÁMKA

- Upravte základní výšku před rotací panelu.
- Pokus o natáčení panelu násilně bez nastavení výšky stojanu může způsobit poškození panelu nebo stojanu.

MONTÁŽ A ODSTRANĚNÍ STOJAN

UPOZORNĚNÍ

- Položte monitor na stabilní povrch. Monitor může způsobit zranění nebo škodu, pokud spadne.
- Nevystavujte monitor velkým tlakům. Mohlo by dojít k poškození.
- Před demontáží nebo instalací odpojte monitor, aby nedošlo k úrazu elektrickým proudem nebo poškození.

<Instalace>

- ① Připojte Krk stojanu k Desce VESA a poté utáhněte „Křídlová matice“ pomocí dodaného šroubováku abyste je zajistili.

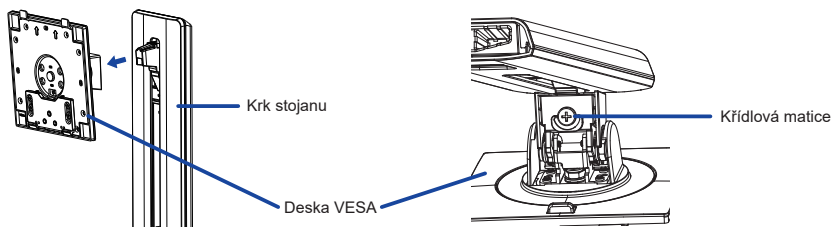

- ② Nainstalujte Krk stojanu k Základnu stojanu a poté utáhněte „Křídlová matice“, abyste je zajistili.

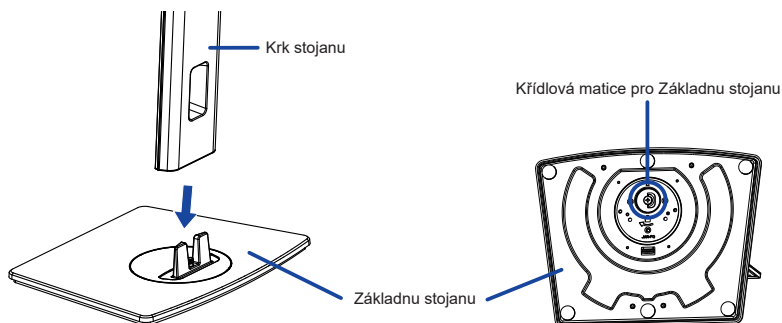

- ③ Dejte kus měkkého hadříku na stůl předem, aby se zabránilo poškrábání monitoru. Položte monitor na stůl přední stranou dolů.
- ④ Držte monitor a nainstalujte sestavený stojan k monitoru, dokud nezaklapne a zajistí.

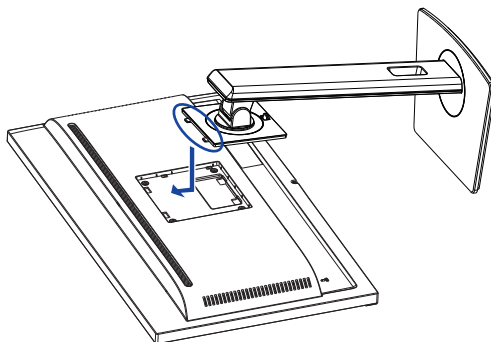

<Demontáž>

- ① Dejte kus měkkého hadříku na stůl předem, aby se zabránilo poškrábání monitoru. Položte monitor na stůl přední stranou dolů.
- ② Stisknutím uvolňovacího tlačítka sejměte stojan.

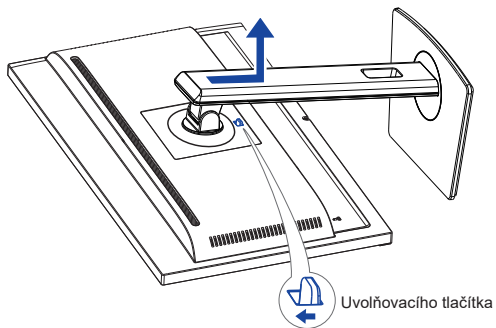



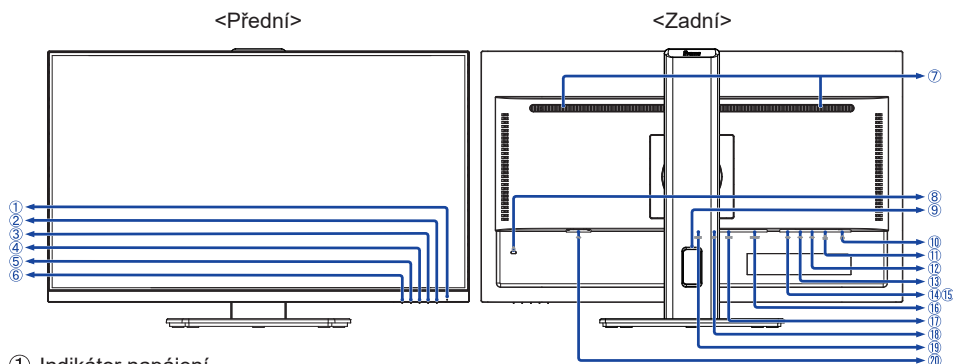

- ③ Povolte „křídlová matice“ pomocí dodaného šroubováku k vyjměte Krk stojanu z Desky VESA.
- ④ Povolte „křídlová matice“ k vyjměte Základna stojanu z Krk stojanu.

OVLÁDACÍ PRVKY A KONEKTORY



- ① Indikátor napájení

POZNÁMKA Modrá: Normální provoz
Oranžová: Pohotovostní režim

- ② Tlačítko Napájení ()
 ③ Tlačítko Menu (MENU)
 ④ Tlačítko Nahoru / Vpravo / Hlasitost ( / )
 ⑤ Tlačítko Dolů / Doleva / Zkratka ( / ) *¹
 ⑥ Tlačítko Volba vstupů / Výstup (INPUT / EXIT)

- ⑦ Reproduktory

- ⑧ Klíčová dírka pro bezpečnostní zámek ()

POZNÁMKA Můžete připevnit bezpečnostní zámek a kabel, aby se zabránilo přemístění monitoru počítače bez Vašeho svolení.

- ⑨ Otvor pro kabely

- ⑩ Konektor pro sluchátka ()

POZNÁMKA Správná funkce připojených externích zařízení jiných než sluchátek není zaručena.

- ⑪ LAN(RJ45) Konektor ()

- ⑫ USB typu-C Downstream Konektor

( USB3,2 Gen 1: 5Gbps, 5V, 1,5A) **ProLite XUB2497HSN / ProLite XUB2797HSN**

( USB3,2 Gen 1: 5Gbps, 5V, 3A) **ProLite XUB2797QSN**

- ⑬ USB typu-A Downstream Konektor ( USB3,2 Gen 1: 5Gbps, 5V, 900mA)

- ⑭ USB typu-A Downstream Konektor ( USB3,2 Gen 1: 5Gbps, 5V, 900mA)

- ⑮ USB typu-A Downstream Konektor ( USB3,2 Gen 1: 5Gbps, 5V, 900mA)

- ⑯ DisplayPort Out Konektor (DP OUT) *²

- ⑰ USB typu-C Upstream Konektor (USB C USB3,2 Gen 1: 5Gbps, 5V/3A, 9V/3A, 10V/3A, 12V/3A, 15V/3A, 20V/3,25A)

- ⑱ DisplayPort Konektor (DP)

- ⑲ HDMI Konektor (HDMI)

- ⑳ AC Konektor ( : Střídavý proud)

*¹ Menu zkratka: i-Style Color / Eco / Redukce modrého světla

*² DP OUT Konektor je opatřen černou gumovou záslepkou. Před připojením sundejte zásleпку.

PŘIPOJENÍ MONITORU

- 1 Ujistěte se, že počítač i monitor jsou vypnuté.
- 2 Připojte počítač k monitoru pomocí odpovídajícího kabelu.
- 3 Připojte počítač k monitoru Kabelem USB typu-C při prohlížení obrázků na monitoru prostřednictvím Konektoru USB typu-C nebo při použití funkce rozbočovače USB monitoru.*
- 4 Připojte napájecí kabel k monitoru a poté do elektrické sítě.
- 5 Zapněte monitor a počítač.

- * ● Při nabíjení připojeného zařízení pomocí USB typu-C Konektor zkontrolujte, zda je zařízení vybaveno USB typu-C Konektor, který podporuje funkci nabíjení přes USB PD (=Power Delivery).
- Připojené zařízení lze nabíjet prostřednictvím USB typu-C Konektor, i když je monitor v pohotovostním režimu. Viz strana 20, kde je uvedena funkce USB nabíjení baterie (USB BC).
- Maximální energie USB je až 65W. Pokud připojené zařízení vyžadovalo pro provoz nebo pro spuštění (při vybité baterii) více než 65W, použijte originální napájecí adaptér dodaný se zařízením.
- Pokud použijete samostatně zakoupený USB typu-C kabel, ujistěte se, že je kabel certifikován USB-IF a je plně vybaven funkcemi dodávky energie a přenosu videa / zvuku / dat.
- Pokud je monitor v pohotovostním režimu, nezobrazí obraz automaticky v následujících situacích:
 1. První spuštění počítače
 2. Když se počítač obnovuje z pohotovostního režimuChcete-li zobrazit obrázek, stiskněte tlačítko INPUT. Toto je normální chování pro minimalizaci spotřeby energie v pohotovostním režimu. Chcete-li tomuto chování zabránit, přejděte do OSD Menu a nastavte „USB BC“ na „Zapnout“.
- USB kabel (A-C) není součástí monitoru. Pokud používáte USB kabel (A-C), mějte na paměti, že můžete přenášet pouze data.
- Kompatibilita se všemi připojenými zařízeními není zaručena kvůli různým uživatelským prostředím.

POZNÁMKA

- Ujistěte se, že instalace budovy má jistič 120/240V, 20A (maximum).
- Signální kabely pro připojení počítače a monitoru se mohou lišit v závislosti na typu použitého počítače. Nesprávné připojení může způsobit vážné poškození jak na monitoru, tak i na počítači. Kabel, který je dodán s monitorem, je určen pro standardní konektor. Pokud je zapotřebí speciální kabel, obraťte se na místního prodejce nebo regionální iiyama kancelář.
- Připojovací zařízení třídy 1 typu A musí být připojeno k ochrannému vodiči.
- Zásuvka musí být instalována v blízkosti zařízení a musí být snadno přístupná.
- Výrazný akustický tlak u ucha / sluchátek může způsobit poškození sluchu / ztrátu sluchu.

[Příklad připojení]

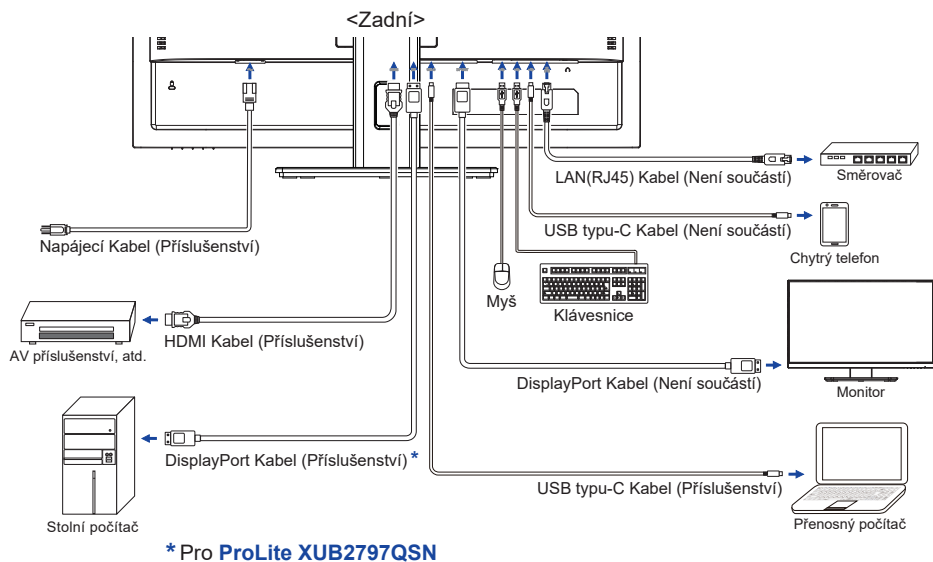

[Shromážděte kabely]

Umístěte kabely přes otvor pro kabely, abyste je spojili.

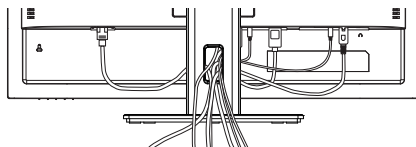

ODPOJENÍ MONITORU

- 1 Ujistěte se, že počítač i monitor jsou vypnuté.
- 2 Nejprve odpojte napájecí zdroj a poté napájecí kabel monitoru.
- 3 Odpojte USB kabel od počítače a monitoru.
- 4 Odpojte signálový kabel od počítače a monitoru.

NASTAVENÍ POČÍTAČE

■ Načasování signálu

Změna požadované načasování signálů, jsou uvedeny na straně 33: Vhodné načasování.

NASTAVENÍ VÝŠKY A POZOROVACÍHO ÚHLU

- Pro optimální sledování obrazu je doporučeno, aby monitor byl v pozici přímo naproti na celému obličej, poté nastavíte výšku a úhel monitoru dle Vašich vlastních preferencí.
- Držte panel tak, aby monitor se nepřevrátil, když měníte výšku nebo úhel monitoru.
- Jste schopni se přizpůsobit výšku monitoru až do 150mm, úhel až 45° vpravo a vlevo, 23° nahoru a 5° dolů.

POZNÁMKA

- Nedotýkejte se LCD obrazovky při změně úhlu pohledu. Mohlo by dojít k poškození nebo zničení LCD obrazovky.
- Je nutná pozornost, při změně výšku nebo úhlu, abyste si nezachytili prsty nebo ruce při manipulaci s monitorem.
- Zranění může dojít, pokud nejste opatrní a nezabráníte kontaktu prstu s displejem a základnou při nastavování výšky.

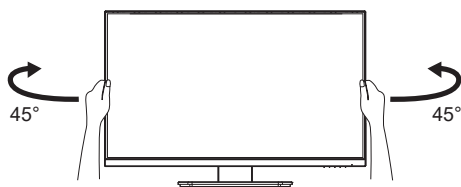
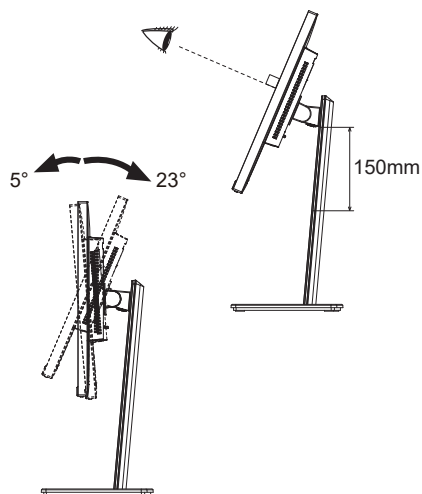

OVLÁDÁNÍ MONITORU

Chcete-li vytvořit co nejlepší obraz, Váš iiyama LCD monitor byl nastaven ve výrobním závodě s KOMPATIBILNÍ NAČASOVÁNÍ, které je vyobrazeno na straně 33. Jste také schopni nastavit obraz tlačítkem podle pokynů uvedených níže.

- 1 Stiskněte Tlačítko MENU pro spuštění funkce OSD menu. K dispozici jsou další položky nabídky, které lze přepínat Tlačítky ◀/▶.

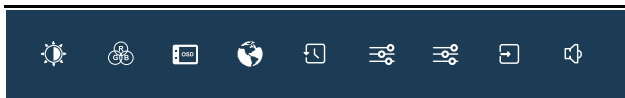

- 2 Vyberte položku menu, která obsahuje ikonu nastavení týkající se nastavení, které chcete dělat. Stiskněte Tlačítko MENU. Potom pomocí Tlačítek ◀/▶ zvýrazněte ikonu požadovaného nastavení.
- 3 Znovu stiskněte Tlačítko MENU. Pomocí Tlačítek ◀/▶ zvolte vhodnou úpravu nebo nastavení.
- 4 Stiskněte Tlačítko EXIT pro odchod z menu a nastavení, která jste právě udělal. Proběhne automatické uložení.

Například pro korekci svislé polohy zvolte položku Menu „OSD“ a poté stiskněte Tlačítko MENU. Pak vyberte „V. pozice“ pomocí Tlačítek ◀/▶ a stiskněte Tlačítko MENU. Pomocí Tlačítek ◀/▶ pro změnu nastavení OSD vertikální polohy. Vertikální poloha OSD displeje by se měla odpovídajícím způsobem měnit, když děláte to.

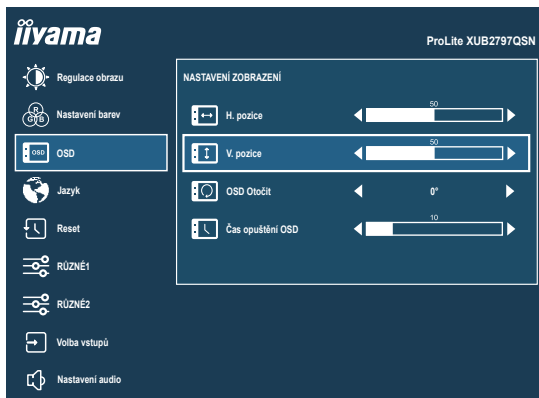

Stiskněte nakonec Tlačítko EXIT při skončení, všechny změny se uloží do paměti.

POZNÁMKA

- Pokud jsou tlačítka ovládací přerušena během nastavování nebo když čas nastavený pro „Čas opuštění OSD“ uplynul, OSD zmizí. Stiskněte Tlačítko EXIT pro rychlé vypnutí OSD.
- Jakékoli změny se automaticky uloží do paměti, když OSD zmizí. Je třeba se vyvarovat vypnutí napájení při používání nabídky.

NASTAVENÍ OBSAHU MENU



Regulace obrazu *1 Picture Adjust

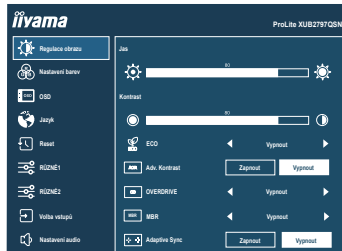

Úprava položek	Problém / Možnost	Tlačítko ke stisknutí
Jas *2 Brightness	Příliš tmavá Příliš světlá	
Kontrast Contrast	Příliš matné Příliš intenzivní	
Eco Eco	Vypnout Normální	
Zkratka	Režim 1 Jas podsvícení je snížen.	
	Režim 2 Jas podsvícení je snížen více než Režim 1.	
	Režim 3 Jas podsvícení je snížen více než Režim 2.	
Adv. Kontrast Adv. Contrast	Zapnout Zvýšený Kontrastní Poměr	
	Vypnout Typický Kontrastní Poměr	
Overdrive Overdrive	Vypnout / 1 / 2 / 3 To povede ke zlepšení šedé úrovně doby odezvy panelu LCD. A vyšší úroveň výsledku v rychlejším čase odezvy.	
MBR *3 MBR	Vypnout / 1 / 2 / 3 / 4 / 5 / 6 / 7 Snižuje rozmazání pohybu na LCD panelu.	
Adaptive Sync Adaptive Sync	Zapnout Adaptive Sync je zapnuto.	
	Vypnout Adaptive Sync je vypnuto.	

*1 Vybrané úpravy a nastavení nemusí být možné kvůli jiným položkám, které jsou povoleny. Další informace naleznete na straně 15 **Matice korelace funkcí**.

*2 Slouží k nastavení „Jas“ při použití monitoru v temné místnosti, když obrazovka je příliš světlá.

*3 Deaktivováno při aktivaci „Adaptive Sync“. Dostupné, když je obnovovací frekvence 75Hz nebo vyšší. Doporučuje se 100Hz.

Zkratka

Použijte zkratku ke konkrétní menu pomocí následujících operací tlačítek.

- Eco : Stiskněte Tlačítko bez zobrazení menu a vyberte „Eco“.

■ Matice korelace funkcí

Aktivní položka	Regulace obrazu			Nastavení barev	
	Eco	Adv. Kontrast	MBR	i-Style Color	Redukce modrého světla
				Standard Hra Kino Scenérie Text	
Vybraná položka					
Jas	–	–	–	–	✓
Kontrast	✓	–	✓	–	✓
Eco	–	✓	–	–	✓
Adv. Kontrast	✓	–	–	–	✓
Overdrive	✓	✓	–	–	✓
MBR	–	–	–	–	–
Adaptive Sync	✓	✓	✓	✓	✓

✓ : Dostupný

– : Není dostupný



Nastavení barev Color Settings

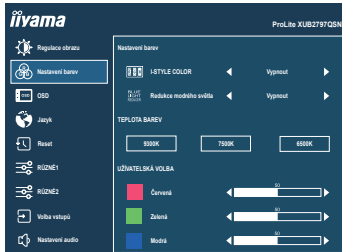

Úprava položek	Problém / Možnost		Tlačítko ke stisknutí
i-Style Color * ¹ i-Style Color Zkratka	Vypnout	Návrat do stavu nastaveného úpravou barev.	
	Standard	Pro obecné prostředí Windows a výchozí nastavení monitoru	
	Hra	Pro PC herní prostředí	
	Kino	Pro filmové a video prostředí	
	Scenérie	Pro zobrazení venkovní scenérie obrázků	
	Text	Pro editaci textu a obrazu v prostředí textového editoru	
Redukce modrého světla * ^{2,3} Blue Light Reducer Zkratka	Vypnout	Normální	
	Režim 1	Modré světlo je sníženo.	
	Režim 2	Modré světlo je sníženo více než Režim 1.	
	Režim 3	Modré světlo je sníženo více než Režim 2.	
Teplota Barev * ^{1,3} Color Temperature	9300K	Studená barva	
	7500K	Normální barva	
	6500K	Teplá barva	
Uživatelská Volba * ^{1,3} User Preset	Červená	Příliš slabý	
	Zelená		Příliš silná
	Modrá		

*¹ Deaktivováno při aktivaci „Redukce modrého světla“.

*² Deaktivováno při aktivaci „i-Style Color“.









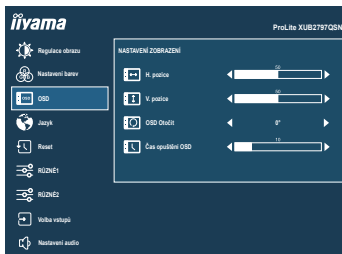







*³ Deaktivováno při aktivaci „MBR“.

Zkratka

Použijte zkratku ke konkrétní menu pomocí následujících operací tlačítek.

- i-Style Color : Stiskněte Tlačítko **i** bez zobrazené menu a vyberte „i-Style Color“.
- Redukce modrého světla : Stiskněte Tlačítko **i** bez zobrazené menu a vyberte „Redukce modrého světla“.



Úprava položek	Problém / Možnost	Tlačítko ke stisknutí
H. pozice OSD Horizontal Position	OSD je příliš vlevo OSD je příliš vpravo	   
V. pozice OSD Vertical Position	OSD je příliš vysoké OSD je příliš nízké	   
OSD Otočit * OSD Rotate	Otočte OSD. 0° / +90° / -90°	   
Čas opuštění OSD OSD Time	Můžete nastavit dobu trvání OSD menu v rozmezí 5 až 30 sekund.	   

* +90°: Vhodné pro režim na výšku s monitorem otočeným doprava.

-90°: Vhodné pro režim na výšku s monitorem otočeným doleva.



Úprava položek	Možnost			
Jazyk Language	English	Angličtina	Español	Španělština
	Français	Francouzština	Nederlands	Holandština
	Deutsch	Němčina	Česky	Česky
	Italiano	Italština	Русский	Ruština
	Polski	Polština	日本語	Japonština

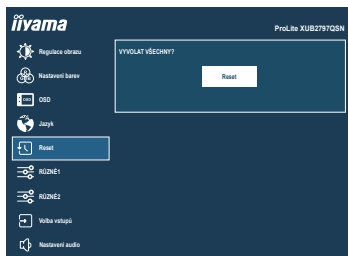

Úprava položek	Možnost
Reset Recall	Nastavení továrních dat je obnoveno.



Různé1 Miscellaneous1

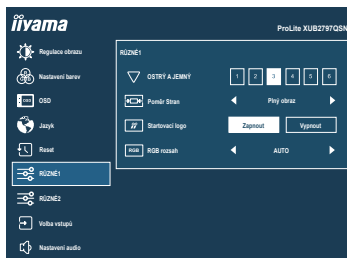

Úprava položek	Problém / Možnost	Tlačítko ke stisknutí
Ostrý a Jemný Sharp and Soft	1 2 3 4 5 6 Můžete změnit kvalitu obrazu od 1 do 6 (ostré do měkké). Jedním stisknutím Tlačítka ► pro změnu kvality obrazu v číselném pořadí. Stisknutím Tlačítka ◀ můžete změnit kvalitu obrazu v opačném číselném pořadí.	
Poměr Stran * Video Mode Adjust	Plný obraz	Rozšíření displeje
	Formát obrazu	Rozšíření zobrazení
Startovací logo Opening Logo	Zapnout	iiyama logo se zobrazí, když je monitor zapnutý.
	Vypnout	iiyama logo se nezobrazuje, když je monitor zapnutý.
RGB rozsah RGB Range	Auto	Automaticky vybere signál barevné stupnice.
	Plný	Pro plný rozsah barevné škály signálu
	Omezený	Pro omezený rozsah barevné škály signálu

* Deaktivováno s rozlišením 16:9.

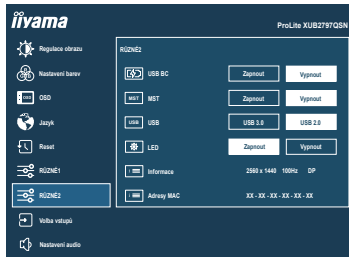

Úprava položek		Možnost	
USB BC USB BC	Zapnout	Zařízení USB lze nabíjet, i když je monitor v pohotovostním režimu.	
	Vypnout	Zařízení USB nelze nabíjet, když je monitor v pohotovostním režimu.	
<p>POZNÁMKA Když je monitor vypnutý, periferie USB nelze nabíjet, i když je zapnuta funkce USB BC.</p> <p>Když je tato funkce vypnutá, zařízení USB nepracují, ani když je monitor v zapnuté, aby šetřili energii v pohotovostním režimu. Při provozu zařízení USB zapněte tuto funkci.</p>			
MST *1,2,3 MST	Zapnout	Video signál z počítače lze rozšířit na více monitorech.	
	Vypnout	Video signál z počítače je duplikován na klonován monitoru.	
<p>POZNÁMKA Režim klonování bude deaktivován, když je „Adaptive Sync“ ve výchozím nastavení „Zapnout“.</p>			
USB *4,5 USB	USB 3.0	Vyberte USB 3,0.	
	USB 2.0	Vyberte USB 2,0.	
LED LED	Zapnout	Indikátor napájení je zapnut.	
	Vypnout	Indikátor napájení je vypnut.	
<p>POZNÁMKA Vypněte indikátor napájení, když Vás obtěžuje jeho světlo.</p>			
Informace Display Information	<p>Zobrazuje informace o aktuálním vstupním signálu přicházející z grafické karty v počítači.</p> <p>POZNÁMKA Najděte uživatelskou příručku grafické karty k dalším informacím o změně rozlišení a obnovení.</p>		
Adresy MAC MAC Address	Zobrazte LAN MAC adresu.		

*1 K dispozici pouze pro vstup DisplayPort nebo USB typu-C.

*2 Zapnutí/Vypnutí funkce „MST“ není závislé na přepínání vstupního signálu.

*3 Maximální počet monitorů, které lze připojit v řetězci (daisy chain) pomocí DP OUT konektor

ProLite XUB2497HSN / ProLite XUB2797HSN

Formát videa: 1920 × 1080 @60Hz/75Hz

Vstupní zdroj	MST : Zapnout Rozšíření režim	MST : Vypnout Klonový režim
USB typu-C	2	4
DisplayPort	4	4

ProLite XUB2797QSN

Formát videa: 2560 × 1440 @60Hz/75Hz

Vstupní zdroj	MST : Zapnout Rozšíření režim	MST : Vypnout Klonový režim
USB typu-C	2	2
DisplayPort	2	2

- Celkový počet monitorů včetně prvního připojeného přímo k počítači
- Množství připojeného monitoru se může lišit v závislosti na specifikaci použitého počítače.
- Režim klonování bude deaktivován, když je „Adaptive Sync“ ve výchozím nastavení „Zapnout“.
- 2×2560×1440 @60Hz/75Hz v „MST“ režimu jsou k dispozici, pouze pokud je „USB“ nastaveno na 2,0.

*4 Pro ProLite XUB2797QSN

*5 K dispozici pouze pro vstup USB typu-C.

Volba vstupů Input Select

Přímo

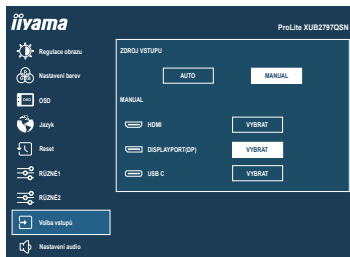

Úprava položek

Možnost

Zdroj Vstupu
Input Source

Auto *	Vyberte vstupní signál automaticky.	
Manual	HDMI	Vyberte digitální(HDMI) vstup.
	DisplayPort	Vyberte digitální(DisplayPort) vstup.
	USB C	Vyberte digitální(USB typu-C) vstup.

POZNÁMKA

Funkce „Auto“ umožňuje automatický výběr dostupných vstupních zdrojů. Nelze vybrat vstupní zdroje z počítačů, které jsou v pohotovostní režimu. Pokud ručně vyberete jeden ze vstupních zdrojů, druhý zdroj nebude automaticky vybrán.

* Deaktivováno při aktivaci „MST“.





Přímo

Můžete přejít na položky menu a zobrazit možnosti nastavení obrazovky přímo pomocí následujícího tlačítka operace.

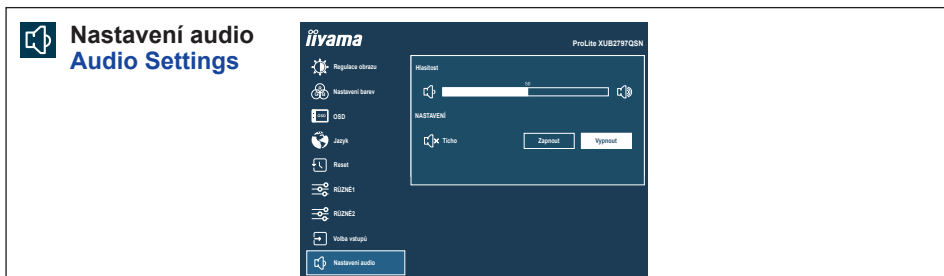
- Volba vstupů : Stiskněte Tlačítko INPUT bez zobrazené menu.







Úprava položek	Problém / Možnost	Tlačítko ke stisknutí
Hlasitost Volume Přímo	Příliš měkké Příliš hlasitý	   
Ticho Mute Audio Přímo	Zapnout	Vypněte zvuk dočasně.
	Vypnout	Vraťte hlasitost na předchozí úroveň.

Přímo

Můžete přejít na položky menu a zobrazit možnosti nastavení obrazovky přímo pomocí následujícího tlačítka operace.

- Hlasitost : Stiskněte Tlačítko  bez zobrazené menu.
- Ticho : Stiskněte Tlačítko  na 3 sekundy bez zobrazené menu.

● Zámek Režimu

<OSD Menu>

1. OSD zámek bude aktivován stisknutím Tlačítka MENU po dobu asi 10 sekund. Pokud se pokusíte o přístup o přístup do OSD stisknutím některého z tlačítek, objeví se na obrazovce zpráva „OSD zamknuto“.
2. OSD zámek bude deaktivován stisknutím Tlačítka MENU po dobu asi 10 sekund.

<Tlačítko Napájení>

1. Zámek Tlačítko Napájení bude aktivován stisknutím Tlačítka EXIT po dobu asi 10 sekund. Zamknutí Tlačítko Napájení znamená, že nebudete moci vypnout monitor, zatímco je Tlačítko Napájení zamknut. Stisknutím Tlačítko Napájení se na obrazovce objeví zpráva „Tlačítko Power zamknuto“.
2. Zámek Tlačítko Napájení bude deaktivován stisknutím Tlačítka EXIT po dobu asi 10 sekund.

POHOTOVOSTNÍ FUNKCE

Tento produkt je vybaven funkcí pohotovostního režimu. Pokud je aktivován, automaticky sníží zbytečnou spotřebu energie monitoru, když není počítač používán.

K dispozici je krok pohotovostním monitoru, jak je popsáno níže. Funkce pohotovostním, včetně všech nastavení časovače, je nakonfigurován v operačním systému. Zkontrolujte příručku k operačnímu systému a informujte se o tom, jak může být nakonfigurován.

■ Pohotovostní režim

Když je video signál z počítače jsou vypnuty, monitor přejde do pohotovostní režim, který snižuje spotřebu energie na 0,5W nebo méně*. Obrazovka ztmavne a indikátor napájení se změní na oranžovou. Od pohotovostní režim se obraz objeví v několika sekundách, když se dotknete klávesnice nebo myši.

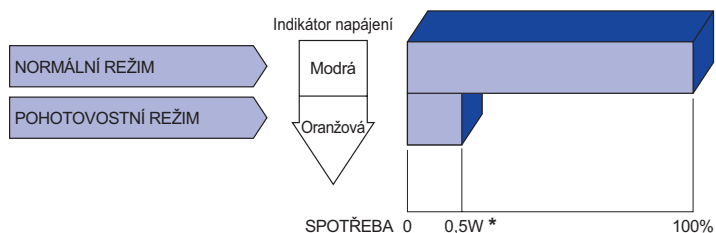

* Když nejsou připojena zařízení USB.

ŘEŠENÍ PROBLÉMŮ

Pokud monitor nefunguje správně, postupujte podle níže uvedených kroků pro možné řešení problému.

1. Proveďte úpravy popsané v OVLÁDÁNÍ MONITORU, v závislosti na problému, který máte. Pokud monitoru nefunguje obraz, přejděte na 2.
2. Podívejte se na následující body, pokud nemůžete najít příslušnou položku v OVLÁDÁNÍ MONITORU, nebo v případě, že problém přetrvává.
3. Pokud jste se setkali s problémem, který není popsán níže, nebo nemůžete problém opravit, ukončete používání monitoru a obraťte se na svého prodejce nebo iiyama servisní středisko pro další pomoc.

Problém

Kontrola

- | | |
|---|---|
| ① Nezobrazí se obraz.
(Indikátor napájení se nerozsvítí.)

(Indikátor napájení je modrý.)

(Indikátor napájení svítí oranžově.) | <input type="checkbox"/> Napájecí kabel je pevně usazen v patici.
<input type="checkbox"/> Tlačítko Napájení je zapnutý.
<input type="checkbox"/> AC zásuvka je pod napětím. Prosím, zkontrolujte s jiným zařízením.
<input type="checkbox"/> Je-li spořič obrazovky v aktivním režimu, dotkněte se klávesnice nebo myši.
<input type="checkbox"/> Zvyšte kontrast a / nebo jas.
<input type="checkbox"/> Počítač je zapnutý.
<input type="checkbox"/> Signální kabel je správně připojen.
<input type="checkbox"/> Signální načasování počítače je v specifikaci monitoru.
<input type="checkbox"/> Pokud je monitor v pohotovostním režimu, dotkněte se klávesnice nebo myši.
<input type="checkbox"/> Počítač je zapnutý.
<input type="checkbox"/> Signální kabel je správně připojen.
<input type="checkbox"/> Signální načasování počítače je v specifikaci monitoru. |
| ② Obrazovka není synchronizována. | <input type="checkbox"/> Signální kabel je správně připojen.
<input type="checkbox"/> Signální načasování počítače je v specifikaci monitoru. |
| ③ Pozice obrazu není ve středu. | <input type="checkbox"/> Signální načasování počítače je v specifikaci monitoru. |
| ④ Obrazovka je příliš světlá nebo příliš tmavá. | <input type="checkbox"/> Video výstup počítače je ve specifikaci monitoru. |
| ⑤ Obrazovka se třese. | <input type="checkbox"/> Napájecí napětí je ve specifikaci monitoru.
<input type="checkbox"/> Signální načasování počítače je v specifikaci monitoru. |
| ⑥ Žádný zvuk. | <input type="checkbox"/> Audio zařízení (počítač atd.) je zapnuto.
<input type="checkbox"/> Hlasitost je nastavena.
<input type="checkbox"/> Ticho je Vypnout.
<input type="checkbox"/> Audio výstup zařízení je ve specifikaci monitoru. |
| ⑦ Zvuk je příliš hlasitý nebo příliš tichý. | <input type="checkbox"/> Audio výstup zařízení je ve specifikaci monitoru. |

INFORMACE O RECYKLACI

Pro lepší ochranu životního prostředí, prosím, nevyhazujte Váš monitor.

Prosím navštivte naše webové stránky: <https://iiyama.com> pro recyklaci monitoru.

PŘÍLOHA

Design a technické údaje se mohou změnit bez předchozího upozornění.

SPECIFIKACE : ProLite XUB2497HSN-B1 / ProLite XUB2497HSN-W1

Velikost kategorie	24"	
LCD Panel	Technologie panelu	IPS (In-Plane-Switching)
	Velikost	Úhlopříčka: 23,8" (60,5cm)
	Rozteč bodů	0,275mm H × 0,275mm V
	Jas	250cd/m ² (Typický), 160cd/m ² (Výchozí / Úspora energie)
	Kontrastní poměr	1300 : 1 (Typický), Adv. Kontrast funkce k dispozici
	Pozorovací úhel	Vpravo / Vlevo: 89° na každou stranu, Nahoru / Dolů: 89° na každou stranu (Typický)
	MPRT	1ms
Barvy displeje	Přibližně 16,7 milión	
Sync Frequency	Horizontální: 30,0-110,0kHz, Vertikální: 55-100Hz	
Nativní rozlišení	1920 × 1080, 2,1 MegaPixelů	
Podporované max. rozlišení	HDMI: 1920 × 1080, 100Hz DisplayPort: 1920 × 1080, 100Hz USB typu-C: DP Alt mode 1920 × 1080, 100Hz	
Vstupní konektor	HDMI, DisplayPort, USB typu-C	
Vstupní video signál	HDMI, DisplayPort, USB typu-C (DP Alt mode)	
USB Standard	USB3,2 Gen 1 (5Gbps), USB Power Delivery (65W)	
Počet USB portů	1 Upstream: Typu-C	
Tvar konektoru	4 Downstream: Typu-A (DC5V, 900mA) × 3, Typu-C (DC5V, 1,5A) × 1	
LAN port	RJ45	
Výstupní video konektor	DisplayPort	
Konektor pro sluchátka *1	ø 3,5mm mini jack (Stereo)	
Reproduktory	2W × 2 (Stereo reproduktory)	
Maximální velikost obrazovky	527,0mm Š × 296,5mm V / 20,7" Š × 11,7" V	
Napájení	100-240VAC, 50/60Hz, 2,5A	
Spotřeba energie *2	18W typicky Pohotovostní režim: max. 0,5W, Vypnuto režim: max. 0,3W	
Rozměry	538,5 × 350,0 - 500,0 × 209,5mm / 21,2 × 13,8 - 19,7 × 8,2" (Š×V×H)	
Hmotnost netto	5,3kg / 11,7lbs	
Rozsah nastavení výšky	150mm	
Úhel	Náklon: Nahoru: 23°, Směrem dolů: 5° Pivot: Vlevo / Vpravo: 45° na každou stranu Otáčení: Ve směru hodinových ručiček / Proti směru hodinových ručiček: 90° na každou stranu	
Provozní prostředí	Provoz: Teplota 5 až 35°C / 41 až 95°F Vlhkost 10 až 90% (bez kondenzace) Skladování: Teplota -20 až 60°C / -4 až 140°F Vlhkost 10 až 90% (bez kondenzace)	
Schválení	TCO Certified, CE, UKCA, TÜV-Bauart, EAC, VCCI, PSE	

POZNÁMKA *1 Správná funkce připojených externích zařízení jiných než sluchátek není zaručena.

28 PŘÍLOHA *2 Když nejsou připojena zařízení USB.

SPECIFIKACE : ProLite XUB2797HSN-B1

Velikost kategorie	27"	
LCD Panel	Technologie panelu	IPS (In-Plane-Switching)
	Velikost	Úhlopříčka: 27" (68,6cm)
	Rozteč bodů	0,311mm H × 0,311mm V
	Jas	250cd/m ² (Typický), 160cd/m ² (Výchozí / Úspora energie)
	Kontrastní poměr	1000 : 1 (Typický), Adv. Kontrast funkce k dispozici
	Pozorovací úhel	Vpravo / Vlevo: 89° na každou stranu, Nahoru / Dolů: 89° na každou stranu (Typický)
	MPRT	1ms
Barvy displeje	Přibližně 16,7 milión	
Sync Frequency	Horizontální: 30,0-110,0kHz, Vertikální: 55-100Hz	
Nativní rozlišení	1920 × 1080, 2,1 MegaPixelů	
Podporované max. rozlišení	HDMI: 1920 × 1080, 100Hz DisplayPort: 1920 × 1080, 100Hz USB typu-C: DP Alt mode 1920 × 1080, 100Hz	
Vstupní konektor	HDMI, DisplayPort, USB typu-C	
Vstupní video signál	HDMI, DisplayPort, USB typu-C (DP Alt mode)	
USB Standard	USB3,2 Gen 1 (5Gbps), USB Power Delivery (65W)	
Počet USB portů Tvar konektoru	1 Upstream: Typu-C 4 Downstream: Typu-A (DC5V, 900mA) × 3, Typu-C (DC5V, 1,5A) × 1	
LAN port	RJ45	
Výstupní video konektor	DisplayPort	
Konektor pro sluchátka * ¹	ø 3,5mm mini jack (Stereo)	
Reproduktory	2W × 2 (Stereo reproduktory)	
Maximální velikost obrazovky	597,8mm Š × 336,3mm V / 23,5" Š × 13,2" V	
Napájení	100-240VAC, 50/60Hz, 2,5A	
Spotřeba energie * ²	22W typicky Pohotovostní režim: max. 0,5W, Vypnuto režim: max. 0,3W	
Rozměry	611,5 × 400,5 - 550,5 × 209,5mm / 24,1 × 15,8 - 21,7 × 8,2" (Š×V×H)	
Hmotnost netto	6,0kg / 13,2lbs	
Rozsah nastavení výšky	150mm	
Úhel	Náklon: Nahoru: 23°, Směrem dolů: 5° Pivot: Vlevo / Vpravo: 45° na každou stranu Otáčení: Ve směru hodinových ručiček / Proti směru hodinových ručiček: 90° na každou stranu	
Provozní prostředí	Provoz: Teplota 5 až 35°C / 41 až 95°F Vlhkost 10 až 90% (bez kondenzace) Skladování: Teplota -20 až 60°C / -4 až 140°F Vlhkost 10 až 90% (bez kondenzace)	
Schválení	TCO Certified, CE, UKCA, TÜV-Bauart, EAC, VCCI, PSE	

POZNÁMKA

*¹ Správná funkce připojených externích zařízení jiných než sluchátek není zaručena.

*² Když nejsou připojena zařízení USB.

SPECIFIKACE : ProLite XUB2797QSN-B1 / ProLite XUB2797QSN-W1

Velikost kategorie	27"	
LCD Panel	Technologie panelu	IPS (In-Plane-Switching)
	Velikost	Úhlopříčka: 27" (68,5cm)
	Rozteč bodů	0,233mm H × 0,233mm V
	Jas	250cd/m ² (Typický), 170cd/m ² (Výchozí / Úspora energie)
	Kontrastní poměr	1300 : 1 (Typický), Adv. Kontrast funkce k dispozici
	Pozorovací úhel	Vpravo / Vlevo: 89° na každou stranu, Nahoru / Dolů: 89° na každou stranu (Typický)
	MPRT	1ms
Barvy displeje	16.777.216	
Sync Frequency	Horizontální: 30,0-151,0kHz, Vertikální: 55-100Hz	
Nativní rozlišení	2560 × 1440, 3,7 MegaPixelů	
Podporované max. rozlišení	HDMI: 2560 × 1440, 100Hz DisplayPort: 2560 × 1440, 100Hz USB typu-C: DP Alt mode 2560 × 1440, 100Hz	
Vstupní konektor	HDMI, DisplayPort, USB typu-C	
Vstupní video signál	HDMI, DisplayPort, USB typu-C (DP Alt mode)	
USB Standard	USB3,2 Gen 1 (5Gbps), USB Power Delivery (65W)	
Počet USB portů	1 Upstream: Typu-C	
Tvar konektoru	4 Downstream: Typu-A (DC5V, 900mA) × 3, Typu-C (DC5V, 3A) × 1	
LAN port	RJ45	
Výstupní video konektor	DisplayPort	
Konektor pro sluchátka *1	ø 3,5mm mini jack (Stereo)	
Reproduktory	2W × 2 (Stereo reproduktory)	
Maximální velikost obrazovky	596,7mm Š × 335,7mm V / 23,5" Š × 13,2" V	
Napájení	100-240VAC, 50/60Hz, 2,5A	
Spotřeba energie *2	26W typický Pohotovostní režim: max. 0,5W, Vypnuto režim: max. 0,3W	
Rozměry	613,5 × 400,5 - 550,5 × 209,5mm / 24,2 × 15,8 - 21,7 × 8,2" (Š×V×H)	
Hmotnost netto	6,1kg / 13,4lbs	
Rozsah nastavení výšky	150mm	
Úhel	Náklon: Nahoru: 23°, Směrem dolů: 5° Pivot: Vlevo / Vpravo: 45° na každou stranu Otáčení: Ve směru hodinových ručiček / Proti směru hodinových ručiček: 90° na každou stranu	
Provozní prostředí	Provoz: Teplota 5 až 35°C / 41 až 95°F Vlhkost 10 až 90% (bez kondenzace) Skladování: Teplota -20 až 60°C / -4 až 140°F Vlhkost 10 až 90% (bez kondenzace)	
Schválení	TCO Certified, CE, UKCA, TÜV-Bauart, EAC, VCCI, PSE	

POZNÁMKA *1 Správná funkce připojených externích zařízení jiných než sluchátek není zaručena.

*2 Když nejsou připojena zařízení USB.

ROZMĚRY : ProLite XUB2497HS

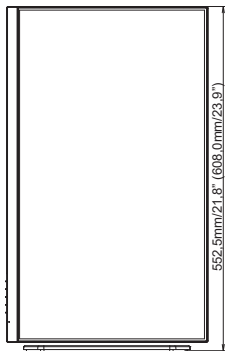
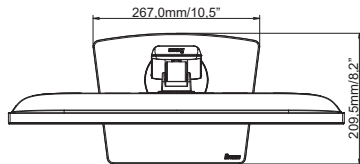
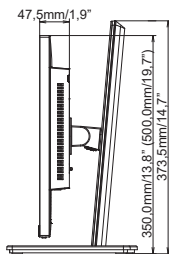
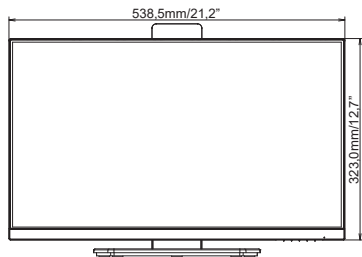

() : Maximální rozsah nastavení

ROZMĚRY : ProLite XUB279HSN

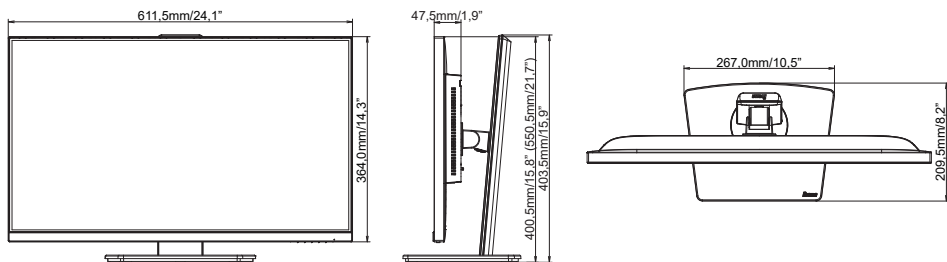

() : Maximální rozsah nastavení

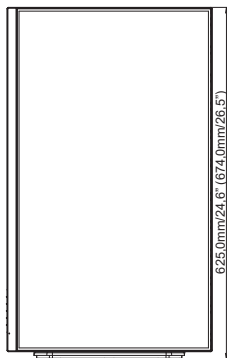

ROZMĚRY : ProLite XUB279QSN

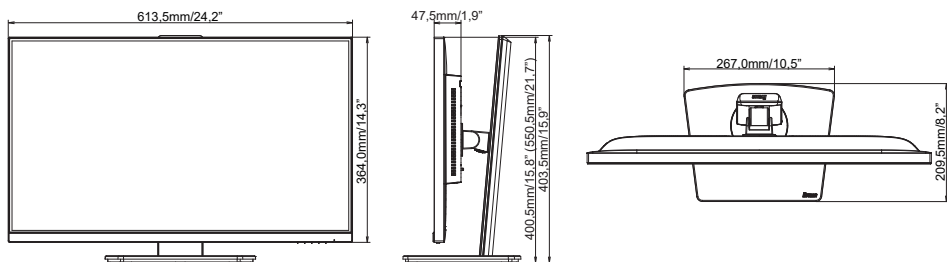

() : Maximální rozsah nastavení

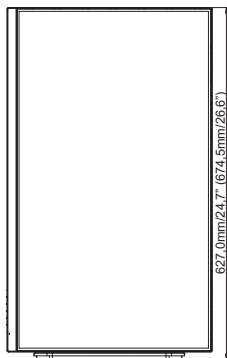

ODPOVÍDAJÍCÍ ČASOVÁNÍ

Režim Video	Horizontální frekvence	Vertikální frekvence	Dot Clock
800 × 600	37,879kHz	60,317Hz	40,000MHz
	46,875kHz	75,000Hz	49,500MHz
1024 × 768	48,363kHz	60,004Hz	65,000MHz
	60,023kHz	75,029Hz	78,750MHz
1280 × 1024	79,980kHz	75,020Hz	135,000MHz
1680 × 1050	65,290kHz	60,000Hz	146,250MHz
1920 × 1080	67,500kHz	60,000Hz	148,500MHz
	83,890kHz	74,970Hz	174,500MHz
	95,430kHz	84,910Hz	198,500MHz
	110,000kHz	100,000Hz	228,800MHz
2560 × 1440	88,787kHz	59,951Hz	241,500MHz
	111,788kHz	74,925Hz	298,470MHz
	150,849kHz	99,900Hz	398,242MHz
	150,918kHz	99,900Hz	410,500MHz

POZNÁMKA *1 K dispozici pouze pro **ProLite XUB2497HSN / ProLite XUB2797HSN**.

*2 K dispozici pouze pro **ProLite XUB2797QSN**.

*3 K dispozici pouze pro vstup DisplayPort nebo USB typu-C.

*4 K dispozici pouze pro vstup HDMI.