

Dreame Bot Z10 Pro

Návod k obsluze čisticího robota

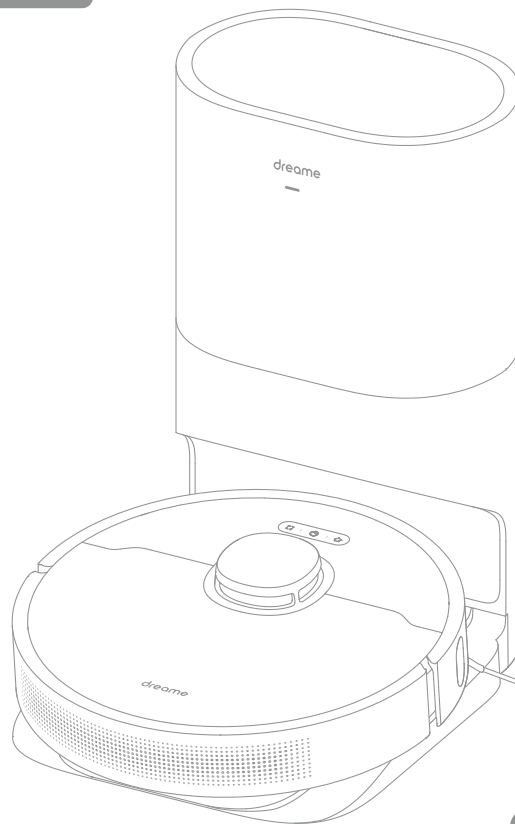

Před použitím si pečlivě přečtěte návod k obsluze a uschovejte jej pro budoucí použití.

dreame

Bezpečnostní informace

Omezení používání

Tento výrobek mohou používat děti starší 8 let a osoby s omezenými motorickými, smyslovými nebo mentálními schopnostmi nebo osoby s omezenými zkušenostmi nebo znalostmi zařízení pouze pod dohledem rodiče nebo opatrovníka, aby bylo zajištěno bezpečné používání a předešlo se nebezpečí. Čištění a údržbu by neměly provádět děti bez dozoru.

Děti si s tímto výrobkem nesmí hrát. Zajistěte, aby se děti a domácí zvířata při používání mopu s vysavačem zdržovaly v bezpečné vzdálenosti.

Tento výrobek je určen pouze k čištění podlah v domácím prostředí. Nepoužívejte jej venku, na jiných površích než na podlahách nebo v komerčních či průmyslových prostorách. Nepoužívejte robot v prostoru zavěšeném nad zemí, aniž byste předtím použili ochrannou bariéru.

Nepoužívejte robota při teplotách vyšších než 40 °C nebo nižších než 0 °C, ani na podlahách s kapalinami nebo lepkavými látkami.

Před použitím robota zvedněte všechny kabely z podlahy, abyste zabránili jejich pohybu během čištění.

Odstraňte z podlahy všechny křehké nebo malé předměty, abyste zabránili jejich poškození v případě kolize.

Bezpečnostní informace

Omezení používání

Nepřibližujte vlasy, prsty a jiné části těla k sacímu otvoru robota. Udržujte kartáčový čistič mimo dosah dětí.

Nepokládejte na robota děti, domácí zvířata ani žádné předměty, ať už je v klidu nebo v pohybu.

Nepoužívejte robota k čištění žádných hořlavých látek.

Nevysávejte tvrdé nebo ostré předměty.

Před čištěním nebo údržbou se ujistěte, že je robot vypnutý a nabíjecí stanice odpojená od sítě.

Neotírejte žádné části výrobku mokřím hadříkem nebo tekutinami.

Výrobek používejte v souladu s pokyny uvedenými v uživatelské příručce.

Uživatelé nesou odpovědnost za případné ztráty nebo škody vzniklé nesprávným používáním tohoto výrobku.

Nepoužívejte náhradní baterii, nabíječku ani základnu s automatickým vyprazdňováním. Určeno pouze pro použití s napájecím zdrojem RCS2.

Nepokoušejte se sami rozebírat, opravovat nebo upravovat baterii nebo základnu pro automatické vypouštění.

Neumisťujte samovybíjecí základnu do blízkosti zdroje tepla.

Snímač okrajů zařízení může generovat chybové hlášení při provozu na površích, které pohlcují světelné paprsky, jako jsou hluboké matné černé koberce nebo vysoce prosklené povrchy, které díky své struktuře rozptylují paprsky generované snímačem, a při detekci náhlé poruchy mezi rovinami, jako jsou okrajové lišty.

Bezpečnostní informace

Baterie a nabíjení

K otírání nabíjecích kontaktů základny s automatickým vyprazdňováním nepoužívejte mokrý hadřík nebo hadřík s tekutinou.

Staré baterie řádně zlikvidujte. Přebytečné baterie odevzdejte do příslušných recyklačních zařízení.

Pokud je napájecí kabel poškozený nebo zlomený, okamžitě jej přestaňte používat a kontaktujte poprodejní servis.

Při přepravě dbejte na to, aby byl robot vypnutý a pokud možno v původním obalu.

Pokud robot nebudete delší dobu používat, nabijte jej do plna, poté jej vypněte a uložte na chladném a suchém místě. Robota nabíjejte alespoň jednou za 3 měsíce, aby nedošlo k nadměrnému vybití baterie. Uvnitř tohoto výrobku jsou dobíjecí baterie, které by měl vyměňovat pouze kvalifikovaný technik nebo poprodejní servis

Společnost Dreame Trading (Tianjin) Co., Ltd. tímto prohlašuje, že toto rádiové zařízení typu RLS5D je v souladu se směrnicí 2014/53/EU. Úplné znění EU prohlášení o shodě je k dispozici na této webové stránce: www.dreame-technology.com.

Podrobný elektronický návod k obsluze naleznete na adrese

<https://www.dreame-technology.com/pages/user-manuals-and-faqs>

Přehled produktů

Příslušenství

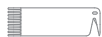

Čistící přístroj



Boční kartáč

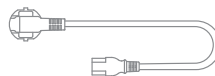

Napájecí kabel

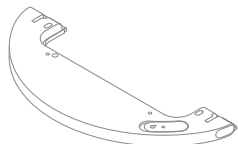

Nádrž na vodu

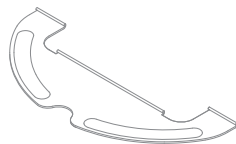

Prací kazeta



Prachový sáček



Samopropouštěcí základna

Poznámka: Obrázky v této příručce mají pouze informativní charakter. Podívejte se prosím na skutečný design výrobku.

Přehled produktů

Robot

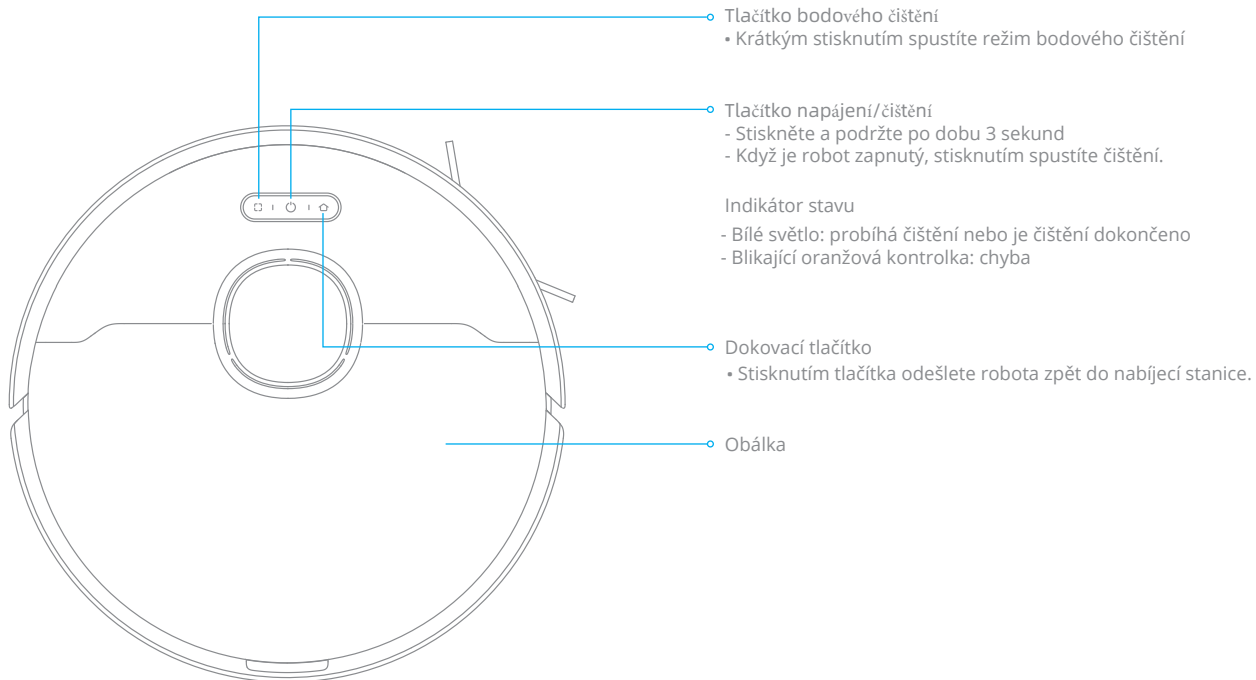

Přehled produktů

Robot

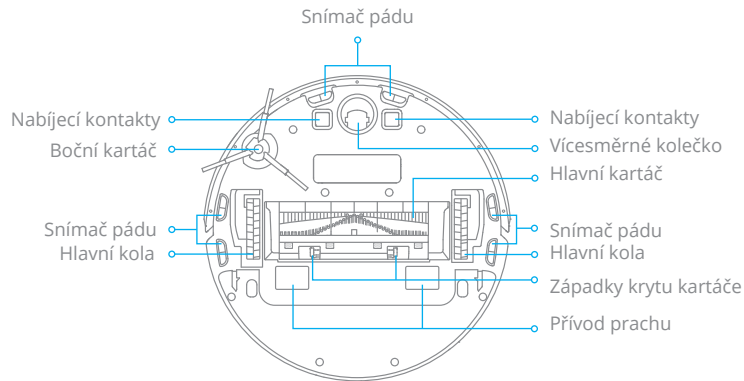
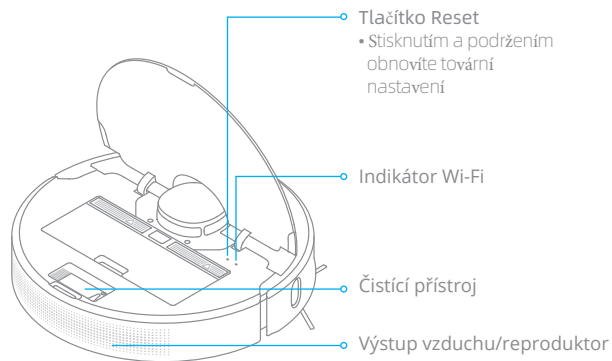

Senzory robotů

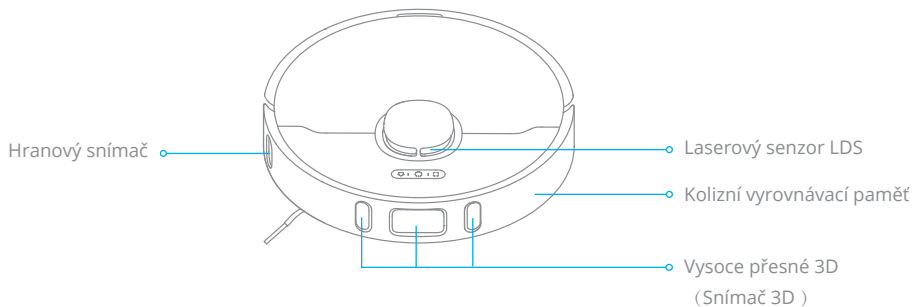

Přehled produktů

Samopropouštěcí základna

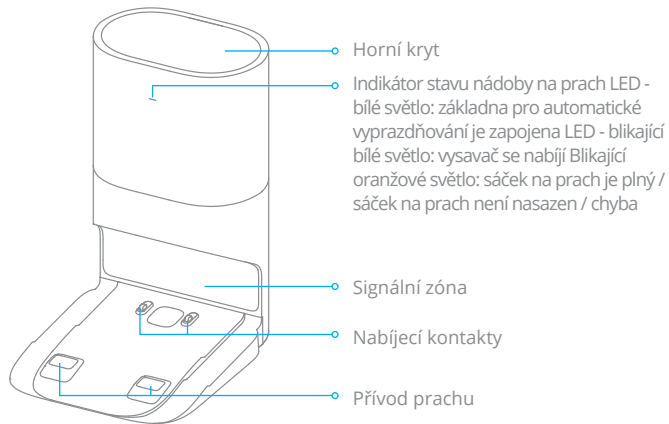

Zpět

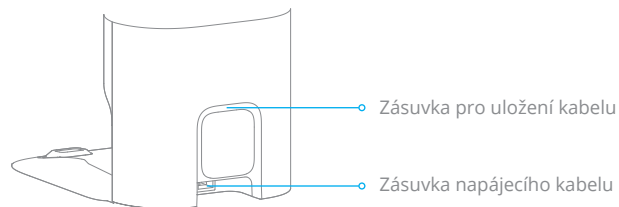

Otevřete horní kryt

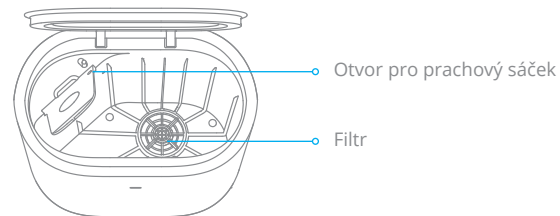

Spodní část

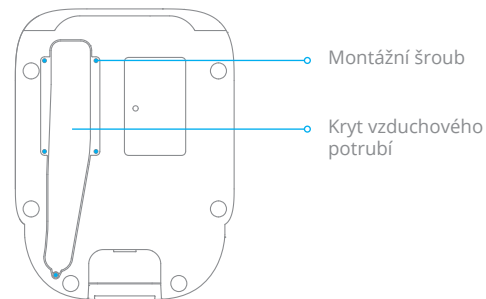

Přehled produktů

Nádoba na prach

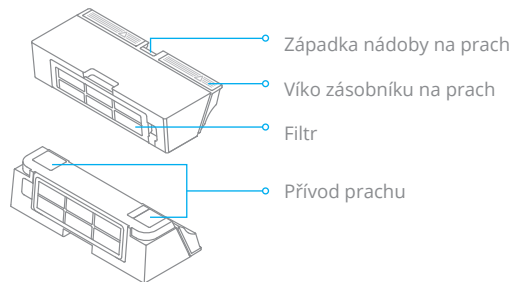

Prachový sáček

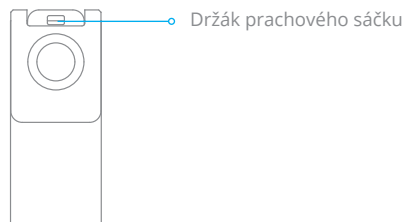

Poznámka: Vzhledem k továrnímu nastavení je uvnitř již vložen nový prachový sáček.

Modul mopování

Nádrž na vodu

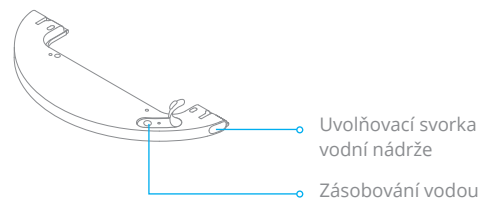

Prací kazeta

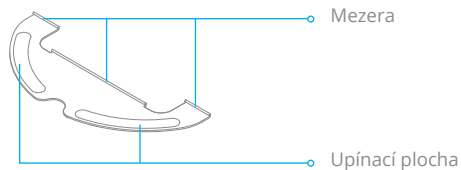

Čištění domácího prostředí

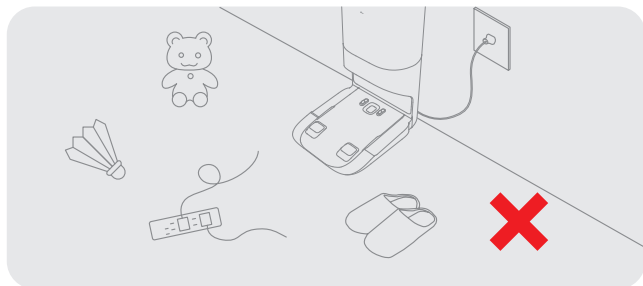

Pro zlepšení výkonu robota ukládejte volné kabely, látky, pantofle, hračky atd.

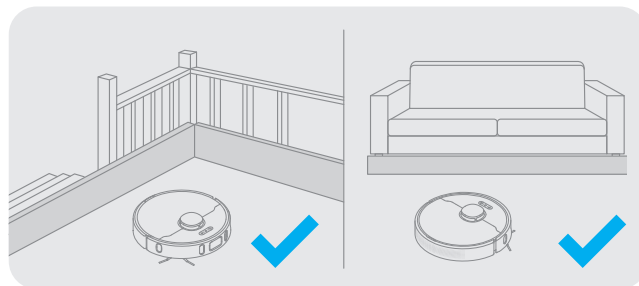

Před úklidem použijte na okrajích schodů a pohovky fyzickou zábranu, abyste zajistili bezpečný a plynulý provoz robota.

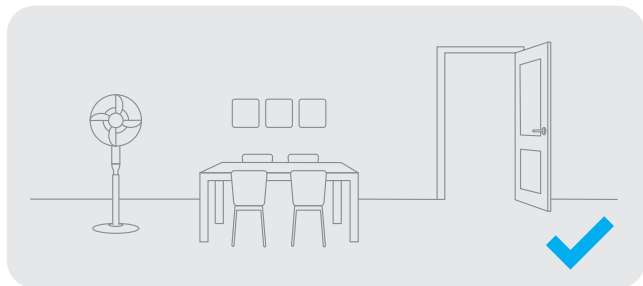

Otevřete dveře do uklízené místnosti a rozmístěte nábytek tak, aby ste měli více místa.

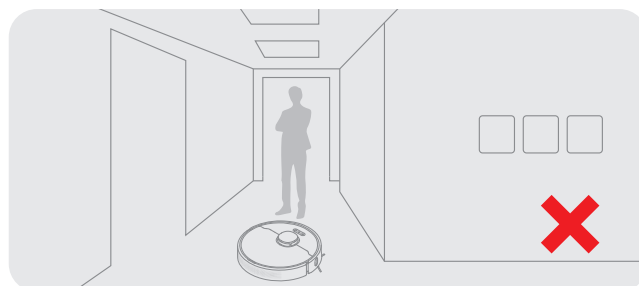

Abyste zabránili nerozpoznání čištěného prostoru, nestůjte přímo před robotem, na prahu, na chodbě nebo v úzkém prostoru.

Příprava před použitím

1. Odstraňte ochranný materiál

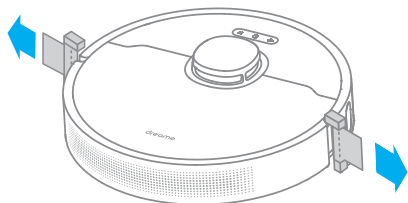

2. Nasadte boční kartáč

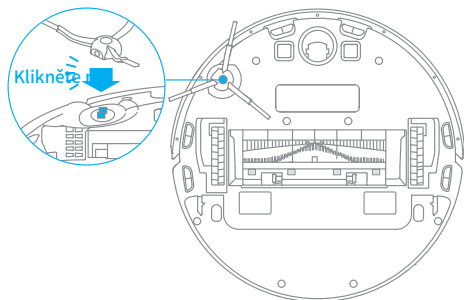

Poznámka: Nasazujte boční kartáček, dokud neuslyšíte cvaknutí.

3. Zapojte základnu do elektrické zásuvky a začněte nabíjet

Umístěte základnu s automatickým vyprazdňováním na rovný povrch ke zdi a zapojte ji do zásuvky. Umístěte robota na základnu automatického vyprazdňování. Robot se začne automaticky nabíjet. Před prvním použitím se doporučuje zařízení plně nabít. Umístěte stanici do nejlepšího dosahu Wi-Fi.

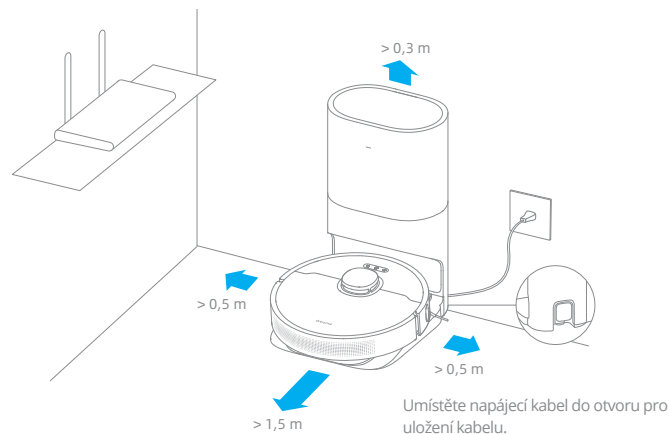

Pozor:

- Po obou stranách základny pro automatické vyprazdňování udržujte volný prostor alespoň 0,5 metru a před ní alespoň 1,5 metru.
- Neblokujte oblast vysílání signálu základny automatického vyprazdňování žádnými předměty.

Informace o samopropouštěcí základně

Aby byl zajištěn hladký návrat robota do základny pro automatické vyprazdňování, doporučujeme, aby robot před čištěním základnu spustil. Nepohybuje základnu pro automatické vyprazdňování, pokud je robot v chodu. Jakmile robot dokončí úklid a automaticky se vrátí na základnu, spustí se úloha automatického vyprazdňování. Další nastavení lze zpracovat v aplikaci.

Připojení k aplikaci Mi Home/Xiaomi Home

Tento produkt funguje s aplikací Mi Home/Xiaomi Home*. Aplikace Mi Home/Xiaomi Home umožňuje ovládat zařízení a komunikovat s ním pomocí dalších chytrých domácích zařízení.

1. Stáhněte si aplikaci Mi Home/Xiaomi Home

Stáhněte a nainstalujte aplikaci naskenováním kódu QR. Název "Mi Home/Xiaomi Home" můžete také vyhledat v obchodě s aplikacemi.



2. Přidejte zařízení

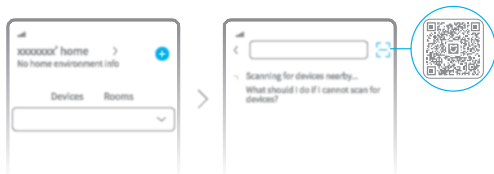

Otevřete aplikaci Mi Home/Xiaomi Home a stisknutím tlačítka "+" v pravém horním rohu obrazovky přejděte do rozhraní pro přidání zařízení. Opět klikněte na pravý horní roh "🔍", naskenujte QR kód, přidejte "Dreame Bot Z10 Pro" a podle pokynů dokončete připojení.



Pozor:

- Podporována je pouze Wi-Fi 2,4 GHz.
- Verze aplikace mohla být aktualizována. Postupujte podle pokynů podle aktuální verze aplikace.

3. Resetování připojení Wi-Fi

Otevřete horní kryt vysavače, abyste viděli indikátor Wi-Fi. Poté stiskněte současně tlačítka  a  a držte je stisknutá, dokud neuslyšíte hlasovou výzvu o čekání na konfiguraci sítě. Jakmile začne indikátor Wi-Fi pomalu blikat, znamená to, že připojení bylo úspěšně obnoveno.

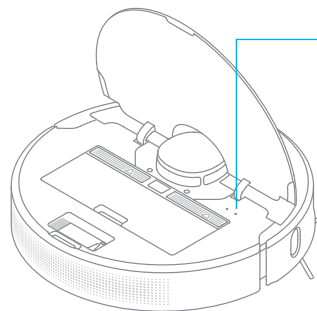



- Indikátor Wi-Fi
- Pomalé blikání: čekání na připojení
 - Rychlé blikání: připojení
 - Svítí: připojení k Wi-Fi

Poznámka: Pokud se telefon k vysavači nepřipojí, resetujte síť Wi-Fi a přidejte zařízení znovu.

Použijte

1. Zapnutí/vypnutí

Stisknutím a podržením tlačítka  na 3 sekundy vysavač zapnete. Jakmile začne indikátor napájení svítit souvislým bílým světlem, znamená to, že je robot v pohotovostním režimu. Chcete-li jej vypnout, stiskněte a podržte tlačítko po dobu 3 sekund , když se přístroj nepohybuje. Vypnutím robota se dokončí aktuální úklid.

2. Čištění

Vysavač zapnete krátkým stisknutím tlačítka . Po zapnutí vysavač přesně vytyčí trasu úklidu, metodicky vyčistí podél okrajů a stěn a poté dokončí úklid každé místnosti cik-cak, čímž zajistí přesnost a účinnost.

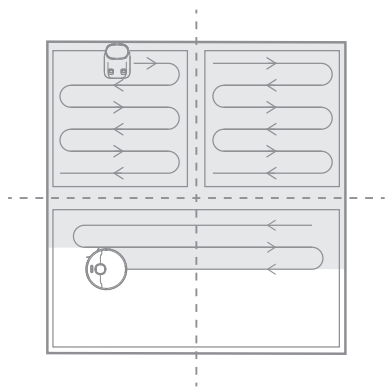

3. Režim čištění

V aplikaci Mi Home/Xiaomi Home jsou k dispozici čtyři režimy čištění: tichý, standardní, silný a turbo. Výchozím režimem je standardní režim.

4. Režim pauzy/spánku

Pauza: Stisknutím libovolného tlačítka pozastavíte robota během úklidu.

Režim spánku: Po 10 minutách nečinnosti robot automaticky přejde do režimu spánku, po kterém se vypnou indikátory napájení a nabíjení. Chcete-li jej probudit, stiskněte libovolné tlačítko.

Pozor:

- Vysavač se automaticky vypne po 12 hodinách v pohotovostním režimu.
- Zastavením robota a jeho položením na základnu s automatickým vyprazdňováním se dokončí aktuální úklid.

5. Režim bodového čištění

Když je robot zastaven nebo v pohotovostním režimu, stiskněte tlačítko  a podržte je po dobu 3 sekund, abyste spustili režim bodového čištění. V tomto režimu bude robot čistit čtvercovou plochu o rozměrech 1,5 x 1,5 metru přímo kolem sebe. Po dokončení bodového čištění se robot automaticky vrátí do původní polohy a vypne se.

Poznámka: aktivace režimu bodového čištění ukončí aktuální úklid.

6. Více funkcí aplikace

Pomocí aplikace lze konfigurovat pokročilé funkce, jako je úklid vybrané místnosti, úklid určité oblasti, úprava oblasti, označení zakázané oblasti/virtuální zdi a mnoho dalšího.

Pozor:

- Chcete-li používat další funkce, postupujte podle pokynů v rozhraní aplikace.
- Verze aplikace mohla být aktualizována a měli byste se řídit pokyny podle aktuální verze aplikace.

Použijte

Použití funkce mop

Pro lepší výsledek úklidu se doporučuje vysát všechny podlahy alespoň třikrát před prvním mopováním.

1) Navlhčete podložku mopu a vyždímejte přebytečnou vodu. Poté vložte podložku mopu do otvoru zásobníku na vodu podle obrázku a pevně ji přitlačte na místo.

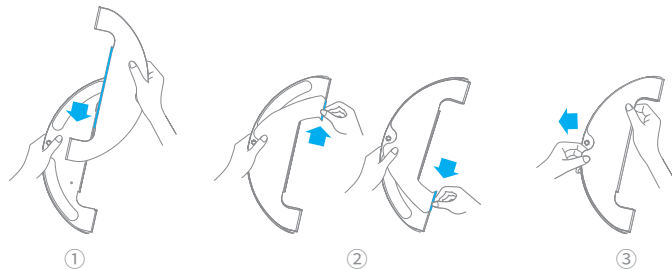

2) Otevřete víko nádrže a nalijte do ní vodu, poté víko opatrně zavřete.

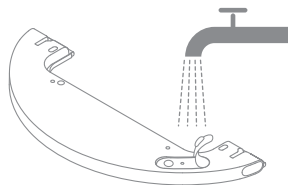

Poznámka: Nepoužívejte žádné čisticí ani dezinfekční prostředky.

3) Vyrovnajte mopovací modul podle šipky a poté jej nasadte na zadní stranu robota, dokud nezapadne do správné polohy. Stiskněte tlačítko  nebo použijte aplikaci Mi Home / Xiaomi Home pro zahájení úklidu.

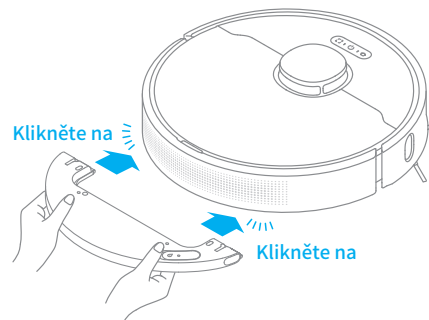

Pozor:

- Funkci mopu se nedoporučuje používat na kobercích.
- Pomocí aplikace lze průtok vody nastavit podle potřeby.

4) Chcete-li vyjmout nádržku na vodu, stiskněte boční západky a vytáhněte mopový modul.

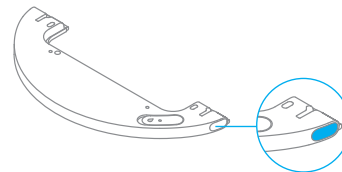

Poznámka: Když se vysavač nabíjí nebo nepoužívá, vyjměte mopovací modul, vylijte vodu, která zůstala v nádržce, a umyjte mopovací kazetu, abyste zabránili vzniku plísní nebo přetrvávajícím zápachům.

Denní údržba

Vyčistěte nádobu na prach

1. Otevřete víko robota a stisknutím západky vyjměte nádobu na prach.

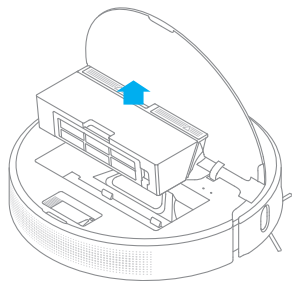

2. Otevřete víko nádoby podle obrázku.

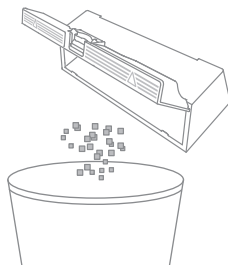

3. Vyměňte filtr a jemným poklepáním odstraňte nečistoty.

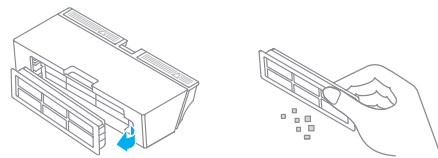

Poznámka: Filtr nečistěte kartáčem ani prstem.

4. Čištění přívodu prachu

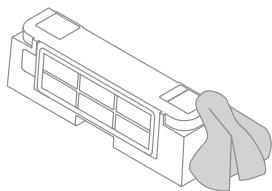

5. Vyláchněte nádobu na prach a filtr, dokud nejsou čisté. Před opětovnou montáží filtr důkladně vysušte.

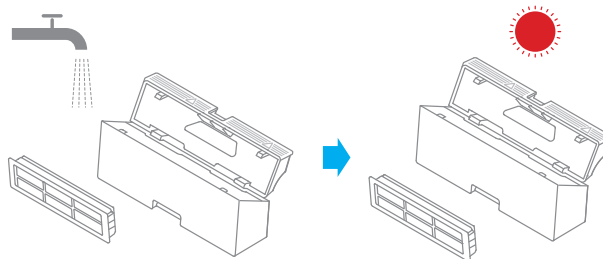

Pozor:

- K čištění filtru používejte pouze čistou vodu. Nepoužívejte čisticí prostředky.
- Filtr musí před použitím zcela vyschnout.

Denní údržba

Čištění modulu mopu

1. Stiskněte boční západky mycí kazety a vyjměte mycí modul tahem.

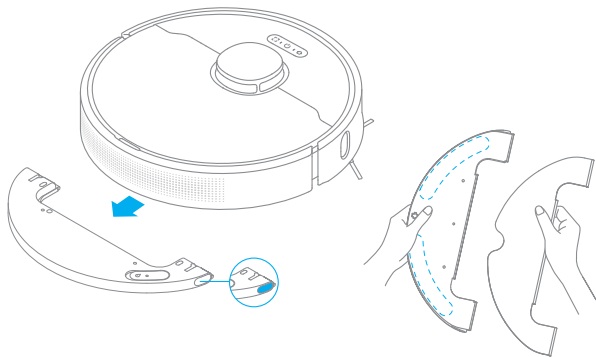

2. Vyprázdněte zbývající vodu z nádrže. Před opětovnou montáží nádržku opláchněte vodou a nechte ji vyschnout.



Upozornění: nevystavujte nádrž přímo slunci.

3. Vyčistěte a vysušte čisticí kazetu.

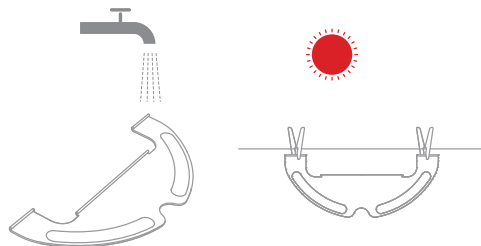

Pozor:

- Po použití vyjměte mycí kazetu a vyčistěte ji. Dbejte na to, aby špinavá voda nevytékala zpět do odtoku vody, aby nedošlo k jejímu ucpaní.
- Pro dosažení optimálního výkonu se doporučuje vyměnit kazetu každých 3-6 měsíců.

4. Pokud je průtok vody pomalý nebo objem není dobře rozložen, vyčistěte vzduchový otvor v krytu nádrže.

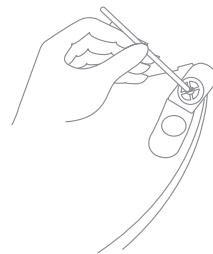

Denní údržba

Čištění hlavního kartáče

Stiskněte uvolňovací západky na krytu hlavního kartáče a sejměte jej pohybem nahoru.

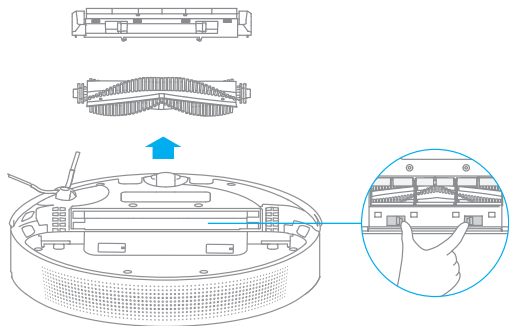

Vytáhněte kryty kartáčů podle obrázku. Pomocí přiloženého čisticího nástroje odstraňte vlasy zapletené v kartáči.

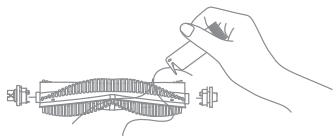

Poznámka: Při čištění vlasů nepoužívejte příliš velkou sílu, aby nedošlo k poškození kartáče.

Čištění bočního kartáče

Vytáhněte boční kartáč a vyčistěte jej přiloženým čisticím nástrojem.

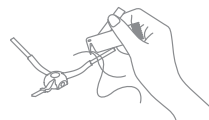

Čištění hlavního kola a vícesměrného kola

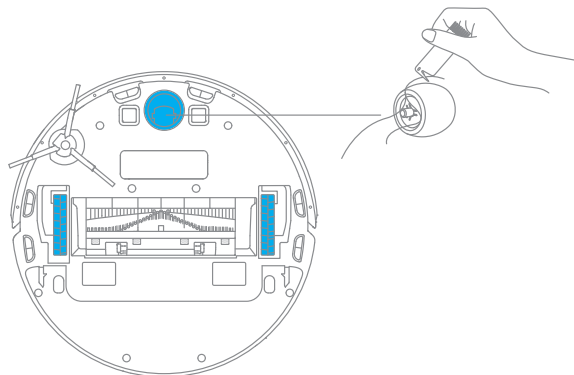

Poznámka: K oddělení nápravy a pneumatiky použijte nářadí, například malý šroubovák.

Denní údržba

Poznámka: K čištění používejte suchý hadřík, protože vysavač a vnitřek nabíjecí stanice obsahují citlivé součásti. Nepoužívejte mokrý hadřík, aby nedošlo k poškození vodou.

Vyčistěte laserový snímač
LDS / snímač hran

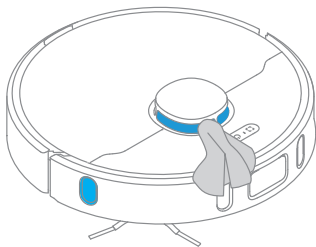

Číré vysoce přesné 3D

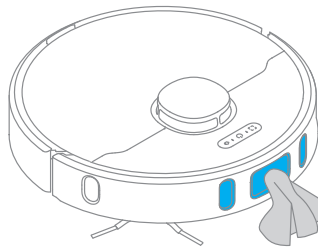

Vyčistěte nabíjecí
kontakty a vstup prachu

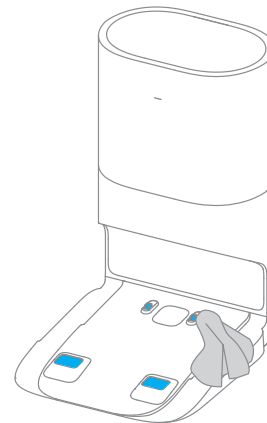

Čištění snímačů pádu

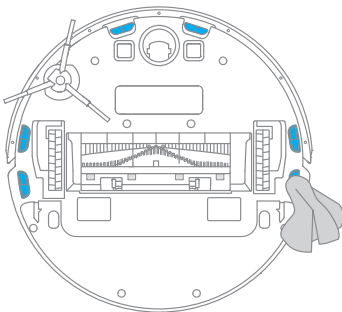

Čištění nabíjecích kontaktů

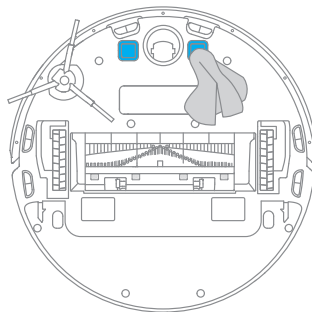

Denní údržba

Vyměňte prachový sáček

Když je sáček na prach plný, vyměňte jej za nový. Informace o stavu prachového sáčku se zobrazují na stavovém indikátoru (blikající oranžová barva) nebo prostřednictvím zpráv v aplikaci. Doporučuje se vyměnit sáček každých 8-10 týdnů.

1. Vyjmutí prachového sáčku

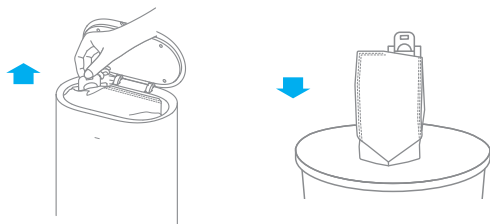

Poznámka: Při vyjímání prachového sáčku zavřete držák prachového sáčku, abyste zabránili vylétávání prachu.

2. Čištění filtru

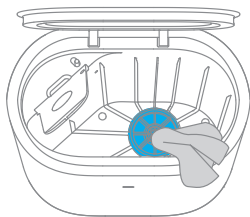

3. Instalace nového prachového sáčku

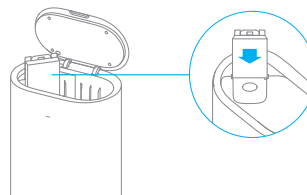

4. Zavřete horní kryt základny pro automatické vyprazdňování.

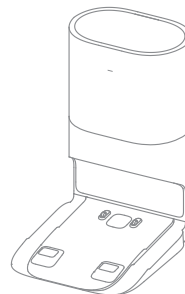

Poznámka: Pokud nelze zavřít horní kryt a není nasazen prachový sáček, nezavírejte stanici silou.

Denní údržba

Čištění vzduchových kanálů

Pokud je vzduchový kanál ucpaný, je třeba jej vyčistit podle následujících kroků.

1. Uvolněte upevňovací šrouby na krytu vzduchového kanálu a kryt sejměte.

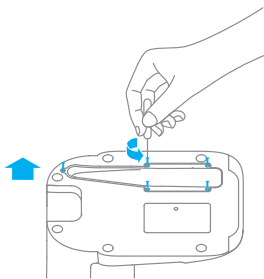

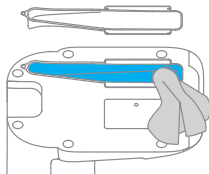

2. Zkontrolujte, zda není vzduchový kanál zablokovaný cizími předměty. Pokud ano, je třeba je odstranit.

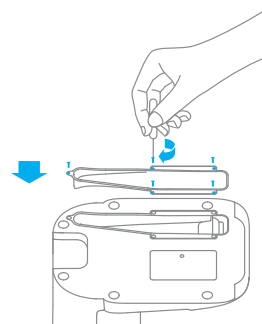

3. Znovu namontujte kryt vzduchového kanálu podle obrázku.



Resetování robota

Pokud robot přestane reagovat nebo jej nelze vypnout, podržte tlačítko  po dobu 6 sekund, aby se zařízení vypnulo. Poté stiskněte a podržte tlačítko  po dobu 3 sekund, aby se robot zapnul.

Baterie

Robot je vybaven kvalitní lithium-iontovou baterií. Dbejte na to, aby byla při každodenním používání dobře nabitá, a zachovala si tak optimální výkon. Pokud robot delší dobu nepoužíváte, vypněte jej a odložte. Aby nedošlo k poškození v důsledku nadměrného vybití, měl by se robot nabíjet alespoň jednou za tři měsíce.

Indikátor stavu

V následující tabulce jsou uvedeny možné příčiny a řešení problémů v závislosti na různých barvách kontrolky LED stavu. Další nápovědu naleznete v části "Často kladené otázky" této příručky.

LED	Možná příčina	Řešení problému
Vypnutá LED dioda	Žádné napájení	Zkontrolujte a ujistěte se, že je napájení základny automatického vyprazdňování normální.
	Vysavač je v režimu "Nerušit". Plně nabitý vysavač je v režimu spánku	/
Bílé světlo	Vysavač není na podstavci	/
LED bliká bíle	Vysavač se nabíjí	/
Blikající oranžové světlo	Chyba	Zkontrolujte, zda je nasazen prachový sáček. Pokud ne, nasadte prachový sáček. Zkontrolujte, zda je prachový sáček správně nasazen.
		Zkontrolujte, zda je horní kryt zavřený. Pokud tomu tak není, zavřete horní kryt správně.
		Zkontrolujte, zda je sáček na prach plný. Pokud ano, je třeba jej vyměnit. Odstraňte veškeré nečistoty v okolí vstupu prachu do vysavače a základny s automatickým vyprazdňováním.
		Odpojte napájecí kabel základny s automatickým vyprazdňováním. Poté zkontrolujte, zda není kryt vzduchového kanálu zablokovaný cizími předměty. Pokud ano, je třeba je odstranit.
		Zkontrolujte, zda je nádoba na prach namontována V případě jiných problémů se obraťte na kvalifikované techniky nebo poprodejní servis.

Otázky a odpovědi

Typ problému	Řešení
Robot se nezapne	Úroveň nabití baterie je nízká. Nabijte robota na základně s automatickým vyprazdňováním a poté to zkuste znovu. Okolní teplota je příliš nízká (pod 0 °C) nebo příliš vysoká (nad 40 °C). Provozní teplota vysavače je v rozmezí 0 až 40° C.
Robot se nenabíjí	Základna automatického vyprazdňování není napájena. Ujistěte se, že jsou oba konce napájecího kabelu řádně připojeny. Příliš slabý kontakt. Vyčistěte nabíjecí kontakty základny pro automatické vyprazdňování.
Robot se nemůže vrátit na základnu automatického vyprazdňování.	Kolem základny s automatickým vyprazdňováním je příliš mnoho překážek. Umístěte základnu do volnější oblasti. Signalizační plocha základny pro automatické vyprazdňování by měla být vyčištěna. Změna polohy robota může způsobit změnu jeho polohy nebo změnu mapy prostředí. Pokud je robot příliš daleko od základny automatického vyprazdňování, nemusí se k ní automaticky vrátit. V takovém případě je třeba robota na základnu automatického vyprazdňování umístit ručně.
Poruchy robota	Vypnutí a opětovné zapnutí robota
Robot vydává podivný zvuk	Do hlavního kartáče, bočního kartáče nebo jednoho z hlavních kol se může zachytit cizí předmět. Zastavte vysavač a odstraňte případné nečistoty.
Robot nečistí tak efektivně jako dříve nebo za sebou zanechává prach.	Zásobník na prach je plný. Vyčistěte prachovou nádobu a přívod prachu. Filtr je ucpaný. Je třeba jej vyčistit. Do hlavního kartáče se zachytil cizí předmět. Odstraňte jej.

Otázky a odpovědi

Typ problému	Řešení
Robot se nemůže připojit k síti Wi-Fi	<p>Vyskytl se problém s připojením Wi-Fi. Obnovte prosím připojení Wi-Fi a stáhněte si nejnovější verzi aplikace Mi Home/ Xiaomi Home a zkuste se připojit znovu.</p> <p>Oprávnění k přístupu k poloze není aktivní. Zkontrolujte, zda je oprávnění k přístupu k poloze v aplikaci Mi Home/ Xiaomi Home aktivní.</p> <p>Signál Wi-Fi je příliš slabý. Zkontrolujte, zda se robot nachází v oblasti s dobrým pokrytím Wi-Fi.</p> <p>Wi-Fi 5 GHz není podporováno. Ujistěte se, že se vysavač připojuje k síti Wi-Fi 2,4 GHz.</p> <p>Uživatelské jméno nebo heslo Wi-Fi je nesprávné. Zkontrolujte, zda jste zadali správné uživatelské jméno a heslo.</p>
Robot nespustí plánované čištění	Robot má nízký výkon. Plánovaný úklid se nespustí, dokud nebude baterie robota nabitá alespoň z 15 %.
Spotřebává ponechání vysavače v nabíjecí stanici další energii, pokud je vysavač plně nabitý?	Ponechání robota na základně s automatickým vyprazdňováním, když je robot plně nabitý, spotřebává velmi málo elektřiny a pomáhá udržovat optimální výkon baterie.
Z pracího modulu nevytéká žádná voda nebo vytéká jen velmi málo vody	<p>Zkontrolujte, zda je nádrž naplněna vodou.</p> <p>V případě potřeby vyčistěte mycí kazetu.</p> <p>Ujistěte se, že je mycí kazeta správně nainstalována podle návodu k obsluze. Vyčistěte otvor v nádrže na vodu.</p>
Robot po nabití nepokračuje v úklidu	Ujistěte se, že robot není v režimu "nerušit", který mu brání pokračovat v úklidu. Robot nepokračuje v úklidu, pokud je ručně nabitý nebo umístěný na základně s automatickým vyprazdňováním.

Otázky a odpovědi

Typ problému	Řešení
Robot se vrátí na základnu automaticky vyprázdní, ale úkol automatického odstraňování prachu se neuskuteční.	Režim "Nerušit" zabraňuje automatickému provádění úkolů odsávání prachu.
Sáček na prach je plný	Zkontrolujte, zda je sáček na prach plný. Pokud ano, vyměňte jej za nový. Doporučujeme měnit sáček každých 8-10 týdnů. Pokud sáček není plný, zkontrolujte, zda není ucpaný přívod prachu nebo vzduchový kanál ve spodní části nabíjecí stanice. Před dalším použitím odstraňte všechny cizí předměty.
Úkol odsávání prachu lze někdy rozšířit	Pokud vysavač po určitou dobu provádí úkoly odsávání prachu nebo pokud vzduchové potrubí nepracuje hladce, doba odsávání prachu se prodlouží, aby se zabránilo ucpání.
Horní kryt základny není uzavřen	Zkontrolujte, zda je nasazen prachový sáček. Pokud ne, nasadte prachový sáček.

Technické údaje

Robot

Model	RLS5D
Baterie	5200 mA/ч (Jmenovitá kapacita baterie)
Doba nabíjení	Přibližně 6 hodin
Bezdrátové připojení	Wi-Fi IEEE 802.11b/g/n 2,4 GHz
Jmenovité napětí	14,4 V ---
Jmenovitý výkon	46 W
Frekvence operací	2400-2483,5 MHz
Maximální výstupní výkon	< 20 dBm

Samopropouštěcí základna

Model	RCS2
Vstup	220-240 V ~ 50/60 Hz
Výstup	19,8 V --- 1 A
Jmenovitý výkon	800 W

Ochrana životního prostředí



Elektronický odpad označený v souladu se směrnicí Evropské unie se nesmí ukládat společně s ostatním komunálním odpadem. Podléhá oddělenému sběru a recyklaci na určených místech. Tím, že zajistíte jeho správnou likvidaci, předejete možným negativním důsledkům pro životní prostředí a lidské zdraví. Systém sběru použitého zařízení je v souladu s místními předpisy o ochraně životního prostředí pro likvidaci odpadu. Podrobnější informace získáte na obecním úřadě, v zařízení na zpracování odpadů nebo v obchodě, kde jste kde byl výrobek zakoupen.



Výrobek splňuje požadavky tzv. směrnice nového přístupu Evropské unie. Evropské unie (EU), týkající se otázek bezpečnosti používání, ochrany zdraví a ochrany životního prostředí, které specifikují nebezpečí, jež by měla být zjištěna a odstraněna.

Tento dokument je překladem původní uživatelské příručky vytvořené výrob-cem.

Přístroj je vybaven dobíjecí baterií, která je díky své fyzické a chemické struktuře časem a používáním stárne. Výrobce určuje maximální dobu provozu zařízení v laboratorních podmínkách, kde jsou pro přístroj optimální provozní podmínky a kde je možné přístroj baterie je nová a plně nabitá. Provozní doba ve skuteč-nosti se může lišit od doby deklarované v nabídce a není vadou přístroje, vadou výrobku.

Výrobek musí pravidelně udržovat (čistit) sám uživatel nebo specializované servisní středisko na náklady uživatele. Pokud v návodu k obsluze nejsou uvede-ny informace o nutné cyklické údržbě nebo servisních úkonech, je třeba pravi-delně, nejméně jednou týdně, vyhodnocovat odchylku fyzického stavu výrobku od fyzicky nového výrobku. Pokud je zjištěna nebo nalezena jakákolí odchylka, musí být neprodleně provedena údržba (čištění) nebo servisní opatření. Nebu-de-li provedena řádná údržba (čištění) a nebude-li reagováno na zjištěný stav odlišnosti, může dojít k trvalému poškození výrobku. Ručitel neodpovídá za škody vzniklé z důsledku nedbalosti

Akumulátor LI-ION

Zařízení je vybaveno lithium-iontovou baterií LI ION, která díky své fyzikální a chemické struktuře časem a používáním stárne. Výrobce udává maximální dobu provozu zařízení v laboratorních podmínkách, kdy jsou pro zařízení optimální provozní podmínky a samotná baterie je nová a plně nabitá. Provozní doba ve skutečnosti se může lišit od doby deklarované v nabídce a nejedná se o vadu zařízení, ale o vlastnost výrobku. Pro zachování maximální životnosti baterie se nedoporučuje vybijet baterii na méně než 3,18 V nebo 15 % celkové kapacity. Nižší hodnoty, například 2,5 V pro článek, jej trvale poškodí a na to se nevztahuje záruka. Pokud baterii nebo celé zařízení nepoužíváte déle než jeden měsíc, nabijte baterii na 50 % a každé dva měsíce pravidelně kontrolujte úroveň nabití. Akumulátor a zařízení skladujte na suchém místě, mimo dosah slunce a negativních teplot.

Akumulátor LIPO

Zařízení je vybaveno baterií LI PO (lithium-polymer), která díky své fyzikální a chemické struktuře časem a používáním stárne. Výrobce udává maximální dobu provozu zařízení v laboratorních podmínkách, kdy jsou pro zařízení optimální provozní podmínky a samotná baterie je nová a plně nabitá. Provozní doba ve skutečnosti se může lišit od doby deklarované v nabídce a nejedná se o vadu zařízení, ale o vlastnost výrobku. Pro zachování maximální životnosti baterie se nedoporučuje vybijet baterii na méně než 3,5 V nebo 5 % celkové kapacity. Nižší hodnoty, například 3,2 V pro článek, jej trvale poškodí a na to se nevztahuje záruka. Pokud baterii nebo celé zařízení nepoužíváte déle než jeden měsíc, nabijte baterii na 50 % a každé dva měsíce pravidelně kontrolujte úroveň jejího nabití. Akumulátor a zařízení skladujte na suchém místě, mimo dosah slunce a negativních teplot.

Záruka

Při změnách a/nebo modifikacích výrobku zanikne záruka. Při nesprávném používání tohoto výrobku výrobce nenese odpovědnost za vzniklé škody.

Likvidace

- Likvidaci tohoto produktu provádějte v příslušné sběrně. Nevyhazujte tento výrobek s komunálním odpadem.
- Pro více informací se obraťte na prodejce nebo místní orgány odpovědné za nakládání s odpady.

Dokumentace

Tento produkt byl vyroben a je dodáván v souladu se všemi příslušnými nařízeními a směrnicemi platnými ve všech členských státech Evropské Unie. Splňuje také veškeré relevantní specifikace a předpisy v zemi prodeje. Oficiální dokumentaci lze získat na vyžádání. Oficiální dokumentace zahrnuje také (avšak nejenom) Prohlášení o shodě, Bezpečnostní technické listy materiálu a správu o testování produktu.

Vyloučení zodpovědnosti

Design a specifikace výrobku mohou být změněny bez předchozího upozornění. Všechna loga a obchodní názvy jsou registrované obchodní značky příslušných vlastníků a jsou chráněny zákonem.

Podrobné informace o záručních podmínkách distributora / výrobce jsou k dispozici na adrese: <https://serwis.inpro.pl/gwarancja>