

dreame

DreameBot D10 Plus

Robotický vysávač s automatickým vyprázdňovaním a mop
Robotický vysavač s automatickým vyprázdňovaním a mop

Používateľský manuál Uživatelský manuál

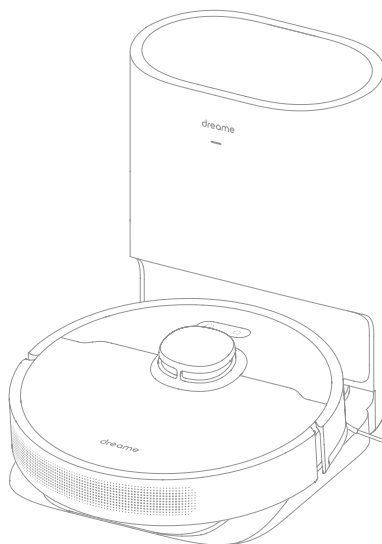

Ilustrácie v tomto návode slúžia len na informáciu. Pozrite si skutočný produkt.
Ilustrace v tomto návodu slouží pouze pro informaci. Podívejte se na skutečný produkt.

Výrobca / Výrobce

Dreame Trading (Tianjin) Co., Ltd.

Vyrobené v Číne / Vyrobeno v Číne

Dovozca pre SR / Dovožce pro ČR:

WESTech, spol. s r.o., Stará Vajnorská 17,
831 04 Bratislava, Telefon: +421 2 4445 4090
<https://online.westech.sk/>

OBSAH

BEZPEČNOSTNÉ INFORMÁCIE.....	3
POPIS SPOTREBIČA.....	4
PRÍPRAVA VAŠEJ DOMÁCNOSTI.....	8
PRED POUŽITÍM	8
PRIPOJENIE K APLIKÁCII DREAMHOME ALEBO MI HOME/XIAOMI HOME.....	9
POKYNY PRE POUŽITIE	9
BEŽNÁ ÚDRŽBA.....	11
STAVOVÝ INDIKÁTOR	15
ČASTO KLADENÉ OTÁZKY	15
TECHNICKÉ ÚDAJE.....	17

BEZPEČNOSTNÉ INFORMÁCIE

Pred použitím spotrebiča si pozorne prečítajte návod na obsluhu a uchovajte ho pre budúce použitie.

Obmedzenia týkajúce sa používania

- Tento spotrebič môžu používať deti vo veku od 8 rokov a viac a osoby so zníženými fyzickými, zmyslovými alebo mentálnymi schopnosťami alebo nedostatkom skúseností a vedomostí, ak boli pod dozorom alebo boli poučení o používaní spotrebiča bezpečným spôsobom a porozumeli nebezpečenstvám zapojení. Deti sa so spotrebičom nesmú hrať. Čistenie a používateľskú údržbu nesmú vykonávať deti bez dozoru.
- Deti sa s týmto výrobkom nesmú hrať. Uistite sa, či sú deti a domáce zvieratá počas prevádzky v bezpečnej vzdialenosti od spotrebiča.
- Ak sa napájací kábel poškodí alebo zlomí, okamžite ho prestaňte používať a kontaktujte servisné stredisko.
- Tento produkt je určený len na čistenie podláh v domácom prostredí. Nepoužívajte ho vonku, na povrchoch bez podlahy alebo v komerčnom alebo priemyselnom prostredí.
- Zariadenie nepoužívajte v priestore zavesenom nad úrovňou zeme bez ochranej bariéry.
- Neumiestňujte zariadenie hore nohami. LDS kryt, kryt zariadenia ani nárazník nepoužívajte ako rukoväť.
- Nepoužívajte zariadenie pri okolitej teplote vyššej ako 40 °C alebo nižšej ako 0 °C alebo na podlahe s tekutinami alebo lepkavými látkami.
- Pred použitím zariadenia pozbierajte z podlahy všetky káble, aby ste zabránili ich ťahaníu počas vysávania.
- Odstráňte z podlahy krehké alebo malé predmety, aby do nich zariadenie nenarazilo a nepoškodilo ich.
- Majte vlasy, prsty a iné časti tela mimo nasávacieho otvoru zariadenia.
- Nástroje na čistenie kefek uchovávajte mimo dosahu detí.
- Na zariadenie neumiestňujte deti, domáce zvieratá ani iné predmety, bez ohľadu na to, či stojí alebo sa pohybuje.
- Nepoužívajte zariadenie na čistenie horiacich predmetov.
- Nevysávajte tvrdé alebo ostré predmety.
- Pred čistením alebo údržbou sa uistite, či je zariadenie vypnuté a nabíjacia základňa je odpojená.
- Na utieranie nepoužívajte mokrú handričku ani žiadnu tekutinu na opláchnutie zariadenia a nabíjacej základne. Umývateľné časti musia byť pred inštaláciou a použitím úplne vysušené.
- Používajte prosím tento produkt v súlade s pokynmi v používateľskom manuáli. Používatelia sú zodpovední za akúkoľvek stratu alebo poškodenie, ktoré vznikne nesprávnym používaním tohto produktu.

Batérie a nabíjanie

- Nepoužívajte žiadnu batériu, napájací kábel ani nabíjaciu základňu tretej strany. Používajte len s napájacou jednotkou RCS7.
- Batériu alebo základňu s automatickým vyprázdňovaním sa nepokúšajte svojpomocne rozoberať, opravovať alebo upravovať.
- Základňu s automatickým vyprázdňovaním neumiestňujte do blízkosti zdroja tepla.
- Na utieranie alebo čistenie nabíjajúcich kontaktov základne nepoužívajte mokrú handričku ani mokré ruky.
- Staré batérie nelikvidujte nesprávnym spôsobom. Nepotrebné batérie by sa mali zlikvidovať v príslušnom recyklačnom zariadení.
- Ak sa napájací kábel poškodí alebo zlomí, okamžite ho prestaňte používať a kontaktujte servisné stredisko.
- Uistite sa, či je zariadenie pri preprave vypnuté a pokiaľ je to možné, uchovávajte ho v pôvodnom obale.
- Ak sa zariadenie nebude dlhší čas používať, plne ho nabite, potom ho vypnite a uložte na chladnom a suchom mieste. Nabite zariadenie aspoň raz za 3 mesiace, aby ste predišli nadmernému vybitiu batérie.
- Tento výrobok obsahuje batérie, ktoré môžu vymeniť iba kvalifikovaní technici alebo servisné stredisko.

Informácie o bezpečnosti lasera

- Laserový snímač v tomto produkte spĺňa normu IEC 60825-1: 2014 pre laserové produkty triedy 1. Počas používania sa vyhnite priamemu kontaktu s očami.

Spoločnosť Dreame Trading (Tianjin) Co., Ltd. týmto vyhlasuje, že rádiové zariadenie typu RL56AD je v súlade so smernicou 2014/53/EÚ. Úplné znenie EÚ vyhlásenia o zhode je dostupné na tejto internetovej adrese: <https://global.dreametech.com>
Podrobnú elektronickú príručku nájdete na <https://global.dreametech.com/pages/user-manuals-and-faqs>

POPIS SPOTREBIČA

Príslušenstvo

Vopred nainštalované príslušenstvo



Hlavná kefka

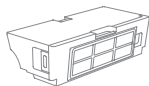

Nádoba na prach



Čistiaci nástroj



Vrečko na zber prachu x2
(1 vopred nainštalované)

Ostatné príslušenstvo

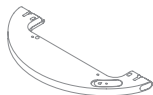

Zásobník na vodu



Utierka na mopovanie



Bočná kefka

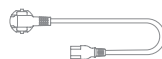

Napájací kábel

Robot

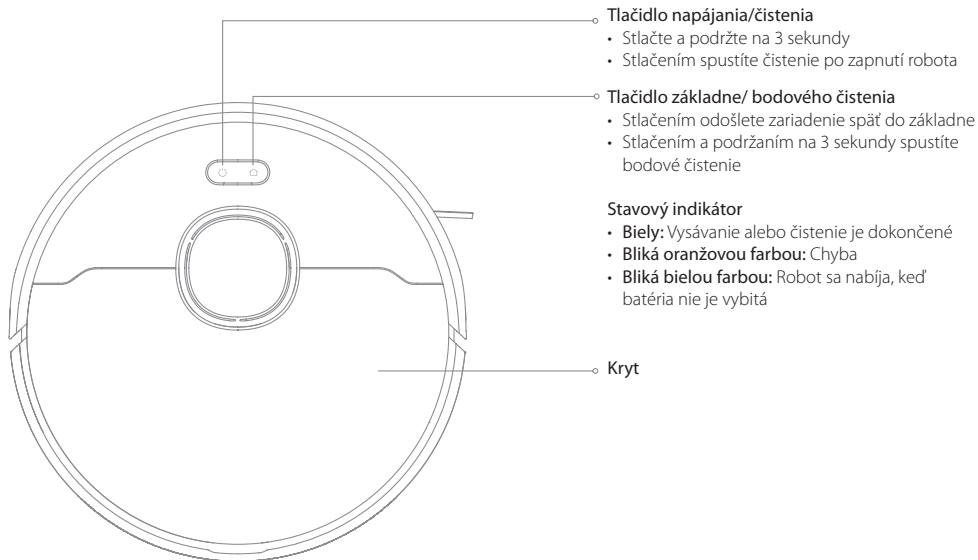

Robot

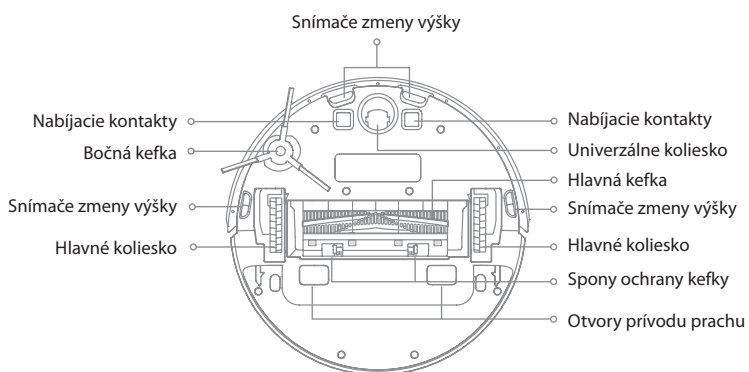
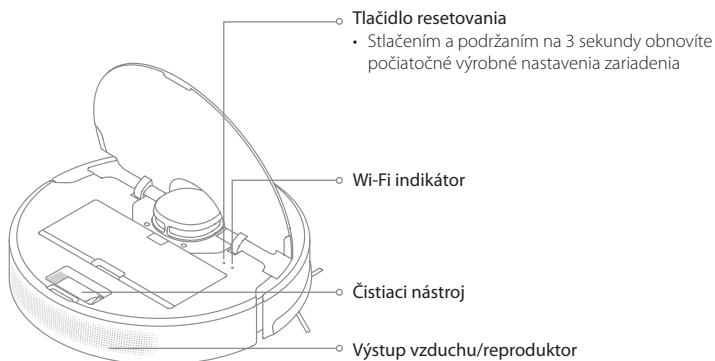

Snímače robota

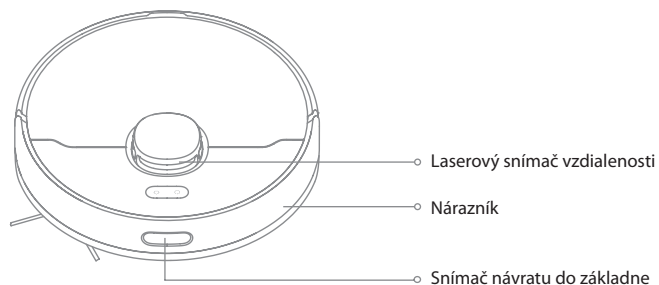

Základňa s automatickým vyprázdňovaním

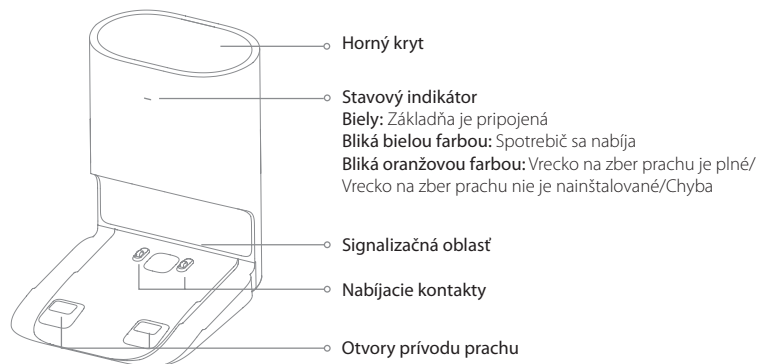

Otvorený horný kryt

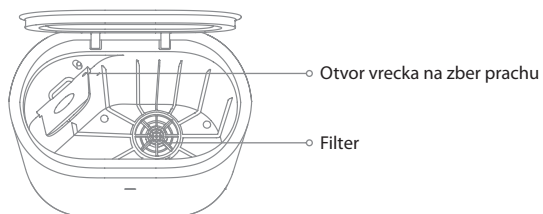

Zadná strana

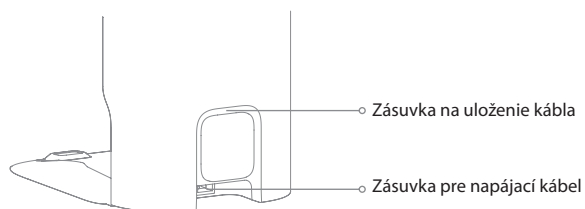

Spodná strana

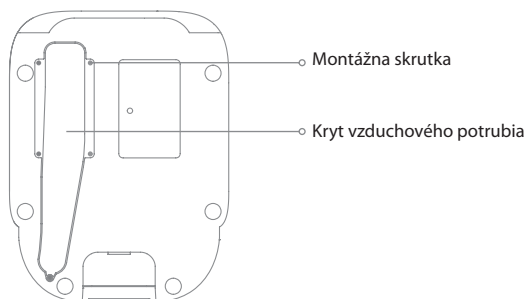

Nádoba na prach

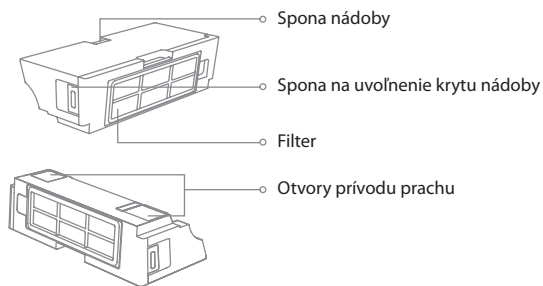

Modul na mopovanie

Zásobník na vodu

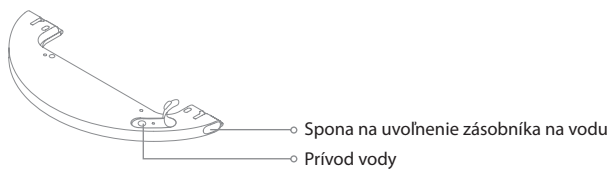

Utierka na mopovanie

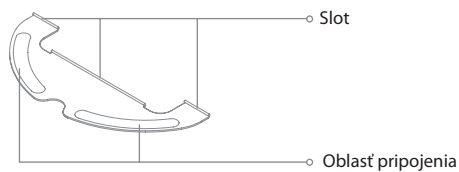

Vrecko na zber prachu

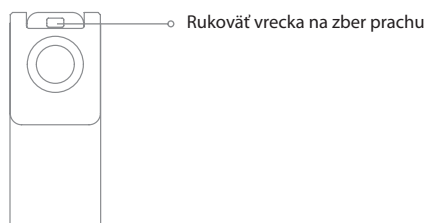

Poznámka: V dôsledku výrobných nastavení je už vo vnútri nainštalované nové vrecko na zber prachu.

PRÍPRAVA VAŠEJ DOMÁCOSTI

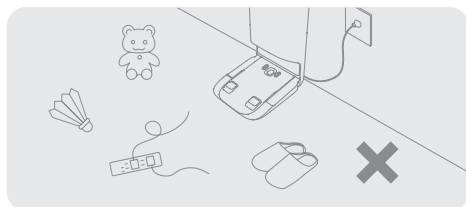

Poupratujte predmety, ako sú napájacie káble, oblečenie, papuče a hračky, aby ste zvýšili účinnosť spotrebiča.

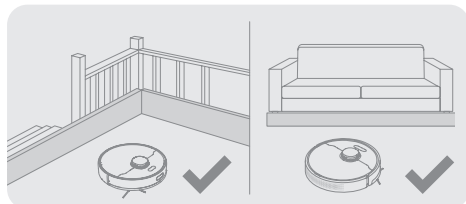

Pred vysávaním umiestnite na okraj schodiska a pohovky fyzickú bariéru, aby ste zaistili bezpečnú a hladkú prevádzku spotrebiča.

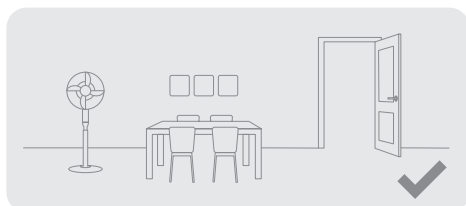

Otvorte dvere miestnosti, ktorá sa má vysávať a umiestnite nábytok na správne miesto, aby ste získali viac miesta.

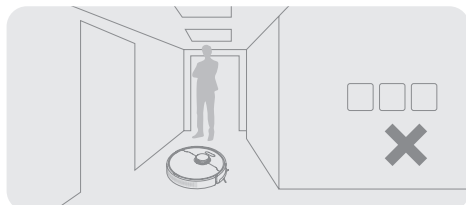

Aby spotrebič nemal problém s rozpoznávaním oblasti, ktorú je potrebné vyčistiť, nestojte pred robotom, pred prahom, predsieňou alebo úzkymi miestami.

PRED POUŽITÍM

1. Odstráňte ochranné pásy

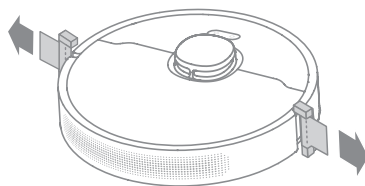

2. Nainštalujte bočnú kefu

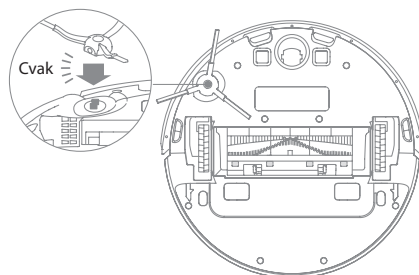

Poznámka: Nainštalujte bočnú kefu, kým nezapadne na miesto.

3. Pripojte k elektrickej zásuvke a začnite nabíjať

Umiestnite základňu na rovnú zem k stene a pripojte ju k elektrickej zásuvke. Umiestnite spotrebič na základňu, aby sa nabíjal. Spotrebič sa automaticky zapne a začne sa nabíjať. Pred prvým použitím sa odporúča spotrebič úplne nabíť.

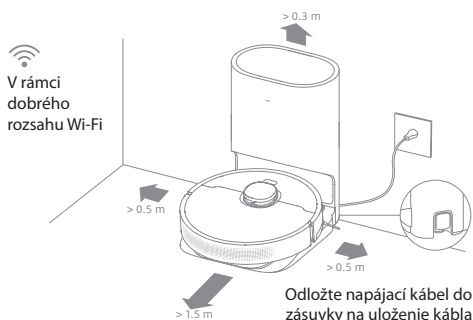

Poznámka:

- Udržujte bezprostrednú oblasť 1,5 m pred základňou a 0,5 m po jej oboch stranách mimo dosahu predmetov.
- Uistite sa, či signalizačnú oblasť nemôžu blokovať žiadne predmety.

O základni s automatickým vyprázdňovaním

Pred čistením sa odporúča, aby spotrebič vyrazil zo základne. Nehýbte so základňou, keď spotrebič vykonáva čistenie. To zaisťuje plynulý návrat spotrebiča na základňu. Keď spotrebič dokončí úlohu čistenia a automaticky sa vráti na základňu, základňa sa spustí s automatickým vyprázdňovaním. V aplikácii je možné ovládať ďalšie nastavenia.

PRIPOJENIE K APLIKÁCIÍ DREAMHOME ALEBO MI HOME/XIAOMI HOME

Tento produkt spolupracuje s aplikáciou Dreamehome alebo Mi Home/Xiaomi Home, pomocou ktorej môžete ovládať svoje zariadenie.

1. Stiahnite si aplikáciu Dreamehome alebo Mi Home/Xiaomi Home

Naskenujte QR kód na spotrebiči alebo vyhľadajte „Dreamehome“, „Mi Home“ alebo „Xiaomi Home“ v obchode s aplikáciami a stiahnite si a nainštalujte aplikáciu.

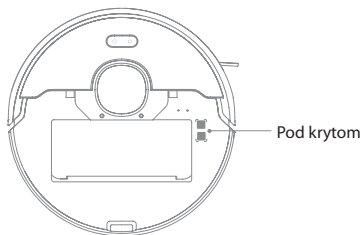

2. Pridajte zariadenie



Aplikácia Mi Home/Xiaomi Home: Otvorte aplikáciu Mi Home/Xiaomi Home, klepnite na „+“ v pravom hornom rohu a znova naskenujte vyššie uvedený QR kód, aby ste pridali „Dreame Bot D10 Plus“. Dokončíte pripojenie Wi-Fi podľa pokynov.

Aplikácia Dreamehome: Otvorte aplikáciu Dreamehome, klepnite na „+“ v pravom hornom rohu, prejdite na stránku „Add Device“ a potom zvolte „Dreame Bot D10 Plus“. Dokončíte pripojenie Wi-Fi podľa pokynov.

Poznámka:

- Podporované je iba 2,4 GHz Wi-Fi pripojenie.
- V dôsledku aktualizácií softvéru aplikácie sa skutočné operácie môžu líšiť od údajov v tomto návode. Postupujte podľa pokynov na základe aktuálnej verzie aplikácie.

3. Resetujte Wi-Fi

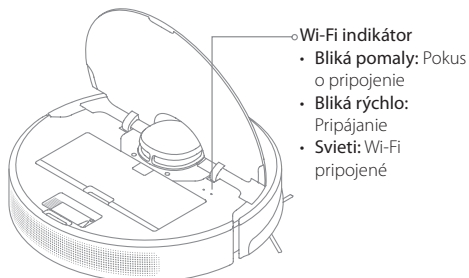

Súčasne stlačte a podržte tlačidlá  a , kým nebudete počuť hlasovú výzvu „Waiting for the network configuration. (Čaká sa na konfiguráciu siete.)“. Keď indikátor Wi-Fi pomaly bliká, Wi-Fi sa úspešne resetovalo.



Poznámka: Ak sa váš spotrebič nemôže úspešne pripojiť k aplikácii, resetujte Wi-Fi a znova pridajte zariadenie.

POKYNY PRE POUŽITIE

1. Zapnutie/Vypnutie napájania

Na zapnutie spotrebiča stlačte a podržte tlačidlo  na 3 sekundy. Indikátor napájania by mal svietiť. Umiestnite spotrebič na nabíjaciu základňu, spotrebič by sa mal automaticky zapnúť a začať nabíjať. Ak chcete spotrebič vypnúť, presuňte ho preč z nabíjacej základne a stlačte a podržte tlačidlo  na 3 sekundy.

2. Spustenie čistenia

Krátkym stlačením tlačidla  zapnete spotrebič. Po aktivácii spotrebič presne zmapuje trasu, metodicky vyčistí okraje a okolo stien a nakoniec vyčistí každú miestnosť v tvare písmena S, aby sa zabezpečila dôkladná práca.

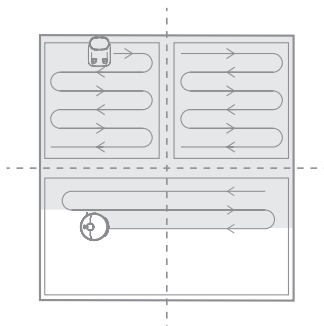

3. Režim čistenia

Dreame Bot D10 Plus má štyri režimy čistenia: Tichý, Štandardný, Silný a Turbo. Predvolený režim je Štandardný. Režim čistenia môžete určiť v aplikácii Dreamehome alebo Mi Home/Xiaomi Home.

4. Režim pozastavenia/spánku

Pozastavenie: Krátkym stlačením ľubovoľného tlačidla spotrebič počas čistenia pozastavíte.

Režim spánku: Ak je spotrebič pozastavený na viac ako 10 minút, automaticky prejde do režimu spánku a indikátor napájania a indikátor nabíjania zhasne. Stlačte ľubovoľné tlačidlo na spotrebiči alebo použite aplikáciu na prebudenie spotrebiča.

Poznámka:

- Spotrebič sa automaticky vypne, ak zostane v režime spánku dlhšie ako 12 hodín.
- Ak je spotrebič pozastavený a umiestnený do nabíjacej základne, aktuálna úloha čistenia sa ukončí.

5. Režim bodového čistenia

Keď je spotrebič pozastavený alebo v pohotovostnom režime, stlačte a podržte tlačidlo 🏠 na 3 sekundy, čím spustíte režim Spot Clean (bodové čistenie). V tomto režime bude čistiť plochu štvorcového tvaru 1,5x1,5 metra priamo okolo spotrebiča. Po dokončení čistenia sa spotrebič automaticky vráti na svoje pôvodné miesto a prestane pracovať.

Poznámka: Aktivácia režimu Spot Clean (bodové čistenie) ukončí aktuálnu úlohu spotrebiča pri čistení.

6. Ďalšie funkcie aplikácie

Ak chcete používať ďalšie funkcie, postupujte podľa pokynov v rozhraní aplikácie. Verzia aplikácie mohla byť aktualizovaná; postupujte podľa pokynov na základe aktuálnej verzie aplikácie.

7. Použitie funkcie umývania

Na dosiahnutie lepšieho efektu čistenia sa odporúča, aby sa všetky podlahy pred prvým umývaním aspoň trikrát povysávali.

1) Navlhčite mopovú utierku a vyžmýkajte prebytočnú vodu. Nainštalujte mopovú utierku, ako je znázornené na obrázku.



2) Otvorte kryt zásobníka na vodu, naplňte zásobník vodou, potom bezpečne zatvorte kryt.

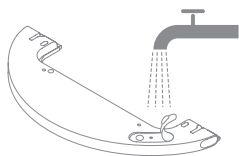

Poznámka: Nepoužívajte čistiaci prostriedok ani dezinfekčný prostriedok.

3) Zarovnajzte modul mopu podľa šípky a potom ho zasuňte do zadnej časti spotrebiča, kým nezapadne na svoje miesto. Ak chcete začať čistiť, stlačte tlačidlo ⏻ alebo použite aplikáciu Dreamehome alebo Mi Home/Xiaomi Home.

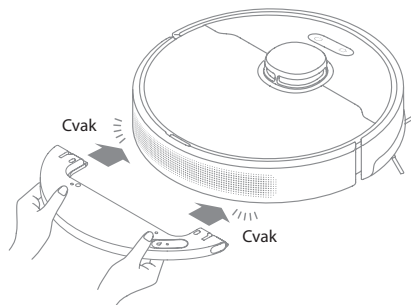

Poznámka:

- Neodporúča sa používať funkciu umývania na kobercoch.
- Pomocou aplikácie upravte prítok vody podľa potreby.

4) Zatlačte dve bočné spiny dovnútra a posuňte zásobník na vodu dozadu, aby ste ho oddelili od spotrebiča.

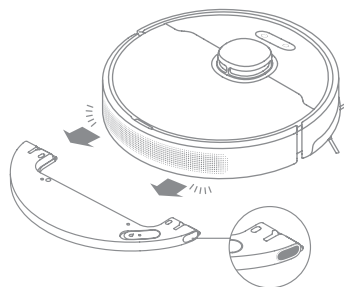

Poznámka: Keď sa spotrebič nabíja alebo sa nepoužíva, vyberte modul mopu, vylejte všetku zvyšnú vodu v zásobníku a vyčistite utierku na mopovanie, aby ste predišli plesniam alebo zápachu.

BEŽNÁ ÚDRŽBA

Čistenie nádoby na prach *Čistite po každom použití

1. Otvorte kryt spotrebiča, potom stlačte sponu nádoby na prach, aby ste nádobu na prach vybrali.

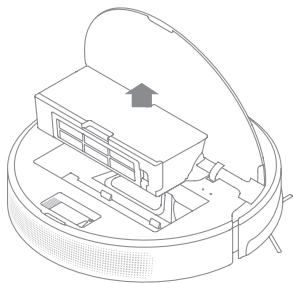

2. Otvorte kryt nádoby a vyprázdňte nádobu, ako je znázornené na obrázku.

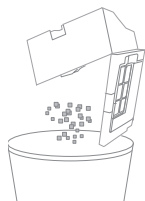

3. Vyčistite otvory prívodu prachu.

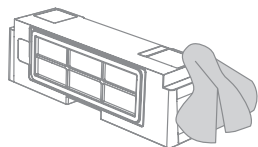

Čistenie filtra

1. Vyberte filter a jemne poklepte na jeho košík.

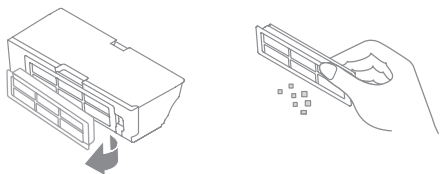

2. Filter neumývajte. Umývateľná je len nádoba na prach. Pred opätovnou inštaláciou ju dôkladne vysušte.

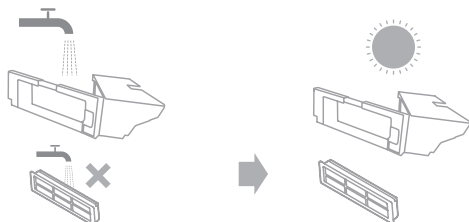

Poznámka:

- Nepokúšajte sa filter čistiť kefkami alebo prstami.
- Nádobu na prach a filter opláchnite iba čistou vodou. Nepoužívajte žiaden čistiaci prostriedok.
- Nádobu na prach a filter používajte len vtedy, keď sú úplne suché.
- Filter sa odporúča čistiť každé dva týždne a vymieňať každé tri mesiace.

Čistenie modulu na mopovanie

1. Stlačte dve uvoľňovacie spony na boku zásobníka na vodu, vyberte modul na mopovanie a vytiahnite mopovú utierku z modulu na mopovanie.

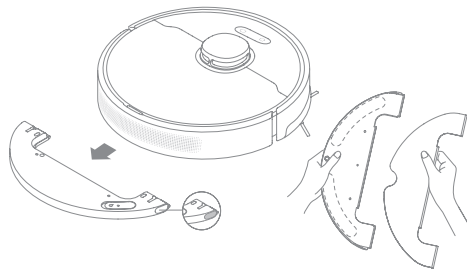

2. Vylejte vodu zo zásobníka. Vyčistite iba vodou a pred opätovnou inštaláciou nechajte uschnúť na vzduchu.

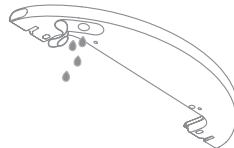

Poznámka: Nevystavujte zásobník priamemu slnečnému žiareniu.

3. Mopovú utierku čistite iba vodou a pred opätovnou inštaláciou ju nechajte vyschnúť na vzduchu.

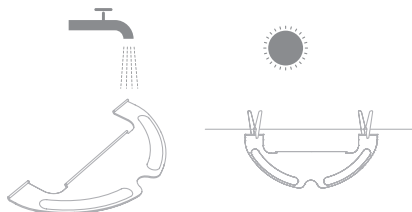

Poznámka:

- Pred čistením zložte utierku z modulu na mopovanie a uistite sa, či znečistená voda netečie späť do výtoku vody, aby nedošlo k upchatiu.
 - Pre optimálny výkon sa odporúča vymeniť utierku na mopovanie každých 3-6 mesiacov.
4. Ak dôjde k pomalému prietoku vody alebo ak nie je odtok dobre rozložený, vyčistite vzduchový otvor v kryte zásobníka na vodu.



Čistenie hlavného kolieska/univerzálneho kolieska

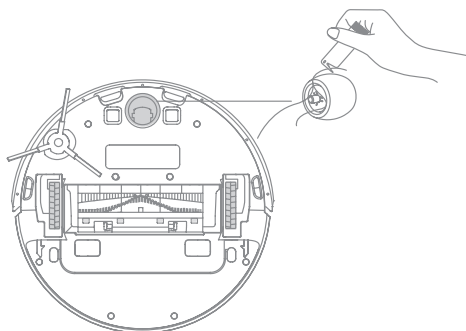

Čistenie hlavnej kefky

Sťlačte spony krytu kefky smerom dovnútra, aby ste demontovali kryt kefky a vybrali kefku zo spotrebiča.

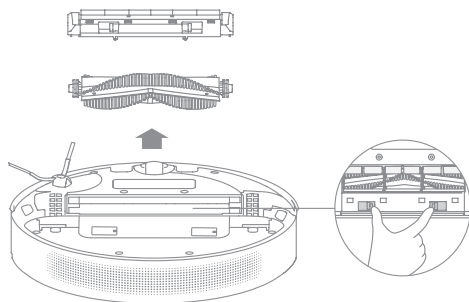

Vytiahnite kryt kefky, ako je znázornené na obrázku. Pomocou priloženého čistiaceho nástroja odstráňte všetky vlasy zamotané do kefky.

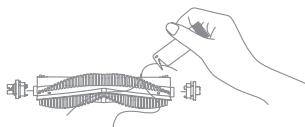

Poznámka: Vlasy zamotané do hlavnej kefky nevyťahujte nadmernou silou. V opačnom prípade môže dôjsť k poškodeniu kefky.

Čistenie bočnej kefky

Vytiahnite bočnú kefku a pomocou priloženého čistiaceho nástroja odstráňte vlasy zamotané do kefky.

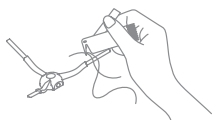

Poznámka: Pomocou nástroja, akým je napríklad malý skrutkovač, oddelte osku a gumenú časť univerzálneho kolieska.

Poznámka: Mokré utierky môžu poškodiť citlivé prvky v rámci spotrebiča a základne. Na čistenie použite suché utierky.

Čistenie laserového snímača vzdialenosti

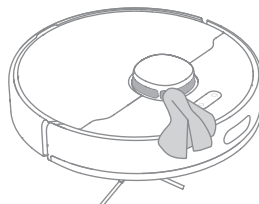

Čistenie snímača návratu do základne

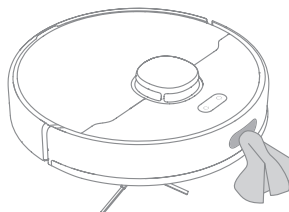

Čistenie snímača zmeny výšky

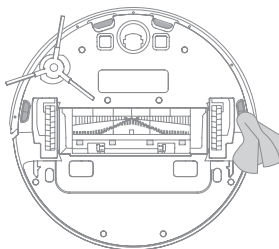

Čistenie nabíjajúcich kontaktov

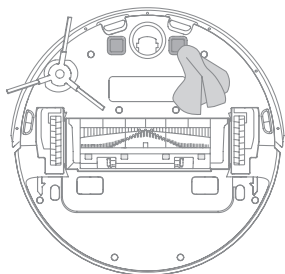

Čistenie nabíjajúcich kontaktov a otvorov prívodu prachu

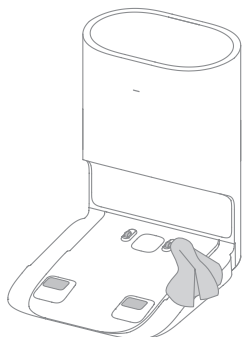

Výmena vrečka na zber prachu

Podľa indikátora stavu (bliká oranžovou farbou) a pokynov aplikácie vymeňte vrecko na zber prachu za nové, keď je toto vrecko plné. Odporúča sa vymeniť vrecko každých 4-6 týždňov.

1. Zlikvidujte vrecko na zber prachu.

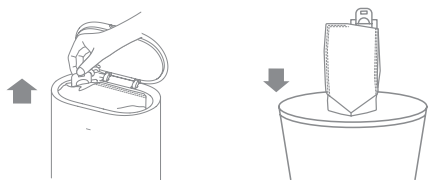

Poznámka: Pri vyberaní vrečka na zber prachu zatvorte rukoväť vrečka, aby ste zabránili úniku prachu.

2. Filter utrite suchou handričkou.

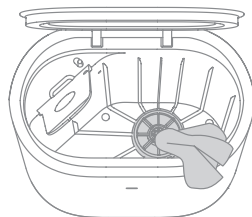

3. Nainštalujte nové vrecko na zber prachu.

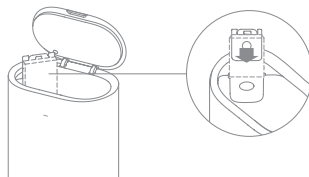

4. Zatvorte horný kryt základne s automatickým vyprázdňovaním.

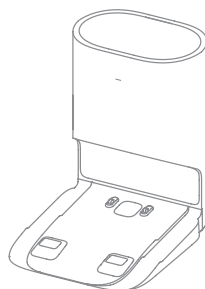

Poznámka: Nezatvárajte základňu násilu, ak sa horný kryt nedá zavrieť alebo ak nie je nainštalované vrecko na zber prachu.

Čistenie vzduchového potrubia

Ak je vzduchové potrubie zablokované, vyčistite ho podľa nasledujúcich krokov.

1. Odskrutkujte upevňovacie skrutky na kryte vzduchového potrubia a zložte krycí panel.

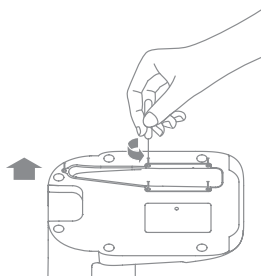

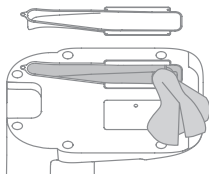

2. Skontrolujte, či vzduchové potrubie nie je zablokované cudzími predmetmi. Ak je tomu tak, vyčistite ho.

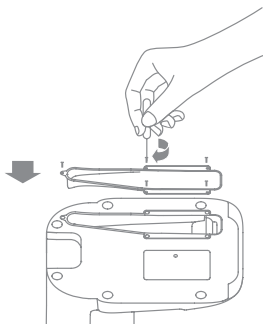

3. Znova nainštalujte kryt vzduchového potrubia, ako je znázornené na obrázku.



Reštartovanie spotrebiča

Ak spotrebič prestane reagovať alebo sa nedá vypnúť, stlačte a podržte tlačidlo  na 10 sekúnd, aby ste ho násilne vypli. Potom stlačte a podržte tlačidlo  na 3 sekundy, aby sa spotrebič zapol.

Batéria

Spotrebič obsahuje vysokovýkonnú lítium-iónovú batériu. Uistite sa, či zostane dobre nabitý na každodenné používanie, aby sa zachoval optimálny výkon batérie. Ak sa spotrebič dlhší čas nepoužíva, vypnite ho a odložte. Aby sa predišlo poškodeniu spôsobenému nadmerným vybitím, spotrebič by sa mal nabíjať aspoň jedenkrát za tri mesiace.

STAVOVÝ INDIKÁTOR

V nasledujúcej tabuľke sú uvedené možné príčiny a riešenia z hľadiska rôznych stavov indikátora. Ďalšiu podporu nájdete v časti „Časté kladené otázky“ v tomto návode.

Stav indikátora	Možná príčina	Riešenie
Nesvieti	Žiadne napájanie elektrickou energiou	Skontrolujte a uistite sa, či je napájanie základne v poriadku.
	Spotrebič je vo fáze „DND“ Spotrebič s plným nabitím v režime spánku	/
Svieti bielou farbou	Spotrebič nie je na základni	/
Bliká bielou farbou	Spotrebič sa nabíja	/
Bliká oranžovou farbou	Chyba	Skontrolujte, či je nainštalované vrecko na zber prachu. Ak nie je, nainštalujte ho.
		Skontrolujte, či je na svojom mieste nainštalované vrecko na zber prachu.
		Skontrolujte, či je horný kryt zatvorený. Ak nie je, pevne zatvorte horný kryt.
		Skontrolujte, či nie je vrecko plné. Ak áno, vymeňte ho. Odstráňte nečistoty okolo otvorov privodu prachu spotrebiča a základne.
		Odpojte napájací kábel základne a skontrolujte, či nie sú nejaké cudzie predmety, ktoré blokujú kryt vzduchového kanálíka. Ak existujú, odstráňte ich.
		Skontrolujte, či je nainštalovaná nádoba na prach spotrebiča. V prípade iných chýb kontaktujte kvalifikovaných technikov alebo servisné stredisko.

ČASTO KLADENÉ OTÁZKY

Typ problému	Riešenie
Spotrebič sa nezapne.	<ul style="list-style-type: none"> Úroveň nabitia batérie je nízka. Nabite spotrebič na nabíjacej základni a skúste to znova. Okolité teplota je veľmi nízka (pod 0 °C) alebo veľmi vysoká (nad 40 °C). Prevádzková teplota spotrebiča je 0 °C až 40 °C.
Spotrebič sa nenabíja.	<ul style="list-style-type: none"> Základňa nedostáva elektrickú energiu. Skontrolujte, či sú oba konce napájacieho kábla správne pripojené. Spotrebič môže byť v zlom kontakte s nabíjacími kontaktmi. Vyčistite nabíjacie kontakty na základni aj na spotrebiči.
Spotrebič sa nemôže vrátiť do základne.	<ul style="list-style-type: none"> Okolo základne je veľmi veľa prekážok. Umiestnite základňu na otvorenejšie miesto. Vyčistite prosím signalizačnú oblasť základne. Pohyb spotrebiča môže spôsobiť jeho premiestnenie alebo premapovanie jeho okolia. Ak je spotrebič veľmi ďaleko od základne, nemusí byť schopný sa sám automaticky vrátiť, v takom prípade musíte spotrebič umiestniť na základňu manuálne.
Spotrebič nefunguje.	Vypnite spotrebič a potom ho znova zapnite.
Spotrebič vydáva neobvyklý zvuk.	Do hlavnej kefky, bočnej kefky alebo jedného z hlavných koliesok sa možno zachytil cudzí predmet. Zastavte spotrebič a odstráňte všetky nečistoty.

Typ problému	Riešenie
Spotrebič už nečistí efektívne alebo za sebou zanecháva prach.	<ul style="list-style-type: none"> Nádoba na prach je plná. Vyčistite ju prosím. Filter je zablokovaný. Vyčistite ho prosím. V hlavnej kefke sa zachytil cudzí predmet. Vyčistite ju prosím.
Spotrebič sa nemôže pripojiť k Wi-Fi sieti.	<ul style="list-style-type: none"> Vyskytol sa problém s Wi-Fi pripojením. Resetujte Wi-Fi a stiahnite si najnovšiu verziu aplikácie Dreamhome, potom sa skúste znova pripojiť. Povolenie polohy nie je aktivované. Uistite sa, či je v aplikácii Dreamhome alebo Mi Home/Xiaomi Home povolené povolenie polohy. Wi-Fi signál je slabý. Uistite sa, či je robot v oblasti s dobrým pokrytím Wi-Fi signálu. 5GHz Wi-Fi sieť nie je podporovaná. Uistite sa, či sa váš spotrebič pripája k 2,4 GHz Wi-Fi sieti. Používateľské meno alebo heslo Wi-Fi siete je nesprávne. Zadaťte správne používateľské meno a heslo.
Spotrebič nevykonáva plánované čistenie.	Spotrebič má slabú batériu. Plánované čistenie sa nespustí, pokiaľ nie je spotrebič včas nabitý.
Spotrebič neponechá energiu, ak je už plne nabitý?	Ponechanie spotrebiča v základni po jeho úplnom nabití spotrebuje veľmi málo elektrickej energie a pomáha udržiavať optimálny výkon batérie.
Z modulu na mopovanie nevyteká žiadna voda alebo vyteká len malé množstvo.	<ul style="list-style-type: none"> Skontrolujte, či je v zásobníku na vodu voda. Ak sa mopová utierka znečistí, vyčistite ju. Uistite sa, či je mopová utierka nainštalovaná správne podľa návodu na obsluhu. Vyčistite vzduchový otvor v hornej časti zásobníka na vodu.
Spotrebič po nabití nepokračuje v čistení.	<ul style="list-style-type: none"> Uistite sa, či spotrebič nie je nastavený na režim „Nerušit“ (DND), ktorý mu zabráni v upratovaní. Spotrebič nepokračuje v upratovaní, keď je manuálne nabitý alebo umiestnený do základne.
Spotrebič sa vráti na základňu bez vykonania úloh automatického vyprázdnenia.	Režim DND zabraňuje spotrebiču vykonávať úlohy automatického vyprázdnenia.
Vrečko na zber prachu je plné.	Skontrolujte, či je vrečko na zber prachu plné. Ak áno, vymeňte ho za nové. Odporúča sa vymeniť vrečko každých 4 - 6 týždňov. Ak tomu tak nie je, skontrolujte, či nie je zablokovaný otvor automatického vyprázdňovania alebo vzduchové potrubie v spodnej časti základne. Pred použitím odstráňte prípadné upchatie.
Trvanie automatického vyprázdnenia môže byť niekedy neprijateľne dlhé.	Keď spotrebič určitý čas vykonával úlohy automatického vyprázdňovania alebo keď vzduchové potrubie nefunguje plynule, trvanie automatického vyprázdňovania sa predlží, aby sa zabránilo zablokovaniu.
Horný kryt základne nie je možné zatvoriť.	Skontrolujte, či je nainštalované vrečko na zber prachu. Ak tomu tak nie je, nainštalujte ho.

TECHNICKÉ ÚDAJE

Spotřebič

Model	RLS3D
Batéria	5200 mAh (Menovitá kapacita)
Čas nabíjania	Približne 6 hodín
Bezdrôtové pripojenie	Wi-Fi IEEE 802.11b/g/n 2,4 GHz
Kompatibilita OS	Android 4.4 a iOS 10.0 alebo novšia verzia
Menovité napätie	14,4 V ---
Menovitý výkon	46 W
Prevádzková frekvencia	2400 - 2483,5 MHz
Maximálny výstupný výkon	< 20 dBm

Základňa s automatickým vyprázdňovaním

Model	RCS7
Menovitý vstup	220 - 240 V ~ 50 - 60 Hz
Menovitý výstup	19,8 V --- 1 A
Menovitý výkon	600 W

Za normálnych podmienok používania by toto zariadenie malo byť medzi anténou a telom používateľa vo vzdialenosti najmenej 20 cm.

Informácie o WEEE



Všetky produkty označené týmto symbolom sú odpadové elektrické a elektronické zariadenia (WEEE podľa smernice 2012/19/EÚ), ktoré by sa nemali miešať s netriedeným domovým odpadom. Namiesto toho by ste mali chrániť ľudské zdravie a životné prostredie tým, že svoje odpadové zariadenie odovzdáte na určené zberné miesto na recykláciu odpadových elektrických a elektronických zariadení, ktoré určí miestna samospráva. Správna likvidácia a recyklácia pomôže predchádzať možným negatívnym vplyvom na životné prostredie a ľudské zdravie. Ak chcete získať ďalšie informácie o umiestnení, ako aj o podmienkach takýchto zberných miest, kontaktujte inštalatéra alebo miestne úrady.

Slovo „dreame“ je skratkou spoločnosti Dreame Technology Co., Ltd. a jej dcérskych spoločností v Číne. Je to prepis čínskeho názvu spoločnosti „追觅“, ktorý znamená snahu o dokonalosť v každom úsilí a odráža víziu spoločnosti o neustálom prenasledovaní, prieskume a hľadaní v oblasti technológií.

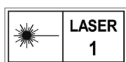

Pre ďalšiu podporu nás kontaktujte na aftersales@dreame.tech

Webová stránka: <https://global.dreametech.com>

Výrobca: Dreame Trading (Tianjin) Co., Ltd.

Vyrobené v Číne

Informácie o likvidácii opotrebovaného elektrického zariadenia (súkromné domácnosti)

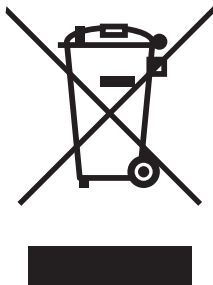

Tento symbol na produktoch a/alebo na priložených dokumentoch znamená, že sa pri likvidácii nesmú elektrické a elektronické zariadenia miešať so všeobecným domácim odpadom.

V záujme správneho obhospodarovania, obnovy a recyklácie odveďte, prosím, tieto produkty na určené zberné miesta, kde budú prijaté bez poplatku. V niektorých krajinách je možné tieto produkty vrátiť priamo miestnemu maloobchodu v prípade, ak si objednáte podobný nový výrobok.

Správna likvidácia týchto produktov pomôže ušetriť hodnotné zdroje a zabrániť možným negatívnym vplyvom na ľudské zdravie a prostredie, ktoré môžu inak vzniknúť v dôsledku nesprávneho zaobchádzania s odpadom. Bližšie informácie o najbližšom zbernom mieste získate na miestnom úrade.

V prípade nesprávnej likvidácie odpadu môžu byť uplatnené pokuty v súlade s platnou legislatívou.

Pre právnické osoby v Európskej únii

Ak potrebujete zlikvidovať opotrebované elektrické a elektronické zariadenia, bližšie informácie získate od svojho miestneho predajcu alebo dodávateľa.

Informácie o likvidácii v krajinách mimo Európskej únie

Tento symbol je platný len v Európskej únii.

Ak si želáte zlikvidovať toto zariadenie, obráťte sa na miestny úrad alebo predajcu a poinformujte sa o správnom spôsobe likvidácie tohto typu odpadu.

OBSAH

BEZPEČNOSTNÍ INFORMACE.....	3
POPIS SPOTŘEBIČE	4
PŘÍPRAVA VAŠÍ DOMÁCNOSTI	8
PŘED POUŽITÍM	8
PŘIPOJENÍ K APLIKACI DREAMHOME NEBO MI HOME/XIAOMI HOME.....	9
POKYNY PRO POUŽITÍ.....	9
BĚŽNÁ ÚDRŽBA.....	11
STAVOVÝ INDIKÁTOR	15
ČASTO KLADENÉ OTÁZKY	15
TECHNICKÉ ÚDAJE.....	17

BEZPEČNOSTNÍ INFORMACE

Před použitím spotřebiče si pozorně přečtěte návod k obsluze a uchovejte jej pro budoucí použití.

Omezení týkající se používání

- Tento spotřebič mohou používat děti ve věku od 8 let a více a osoby se sníženými fyzickými, smyslovými nebo mentálními schopnostmi nebo nedostatkem zkušeností a znalostí, pokud byly pod dozorem nebo byly poučeny o používání spotřebiče bezpečným způsobem a porozuměly nebezpečím zapojení. Děti si se spotřebičem nesmějí hrát. Čištění a uživatelskou údržbu nesmí provádět děti bez dozoru.
- Děti si s tímto výrobkem nesmí hrát. Ujistěte se, zda jsou děti a domácí zvířata během provozu v bezpečné vzdálenosti od spotřebiče.
- Pokud se napájecí kabel poškodí nebo zlomí, okamžitě jej přestaňte používat a kontaktujte servisní středisko.
- Tento produkt je určen pouze k čištění podlah v domácím prostředí. Nepoužívejte jej venku, na površích bez podlahy nebo v komerčním nebo průmyslovém prostředí.
- Zařízení nepoužívejte v prostoru zavěšeném nad úroveň země bez ochranné bariéry.
- Neumísťujte zařízení vzhůru nohama. LDS kryt, kryt zařízení ani nárazník nepoužívejte jako rukojeť.
- Nepoužívejte zařízení při okolní teplotě vyšší než 40 °C nebo nižší než 0 °C nebo na podlaze s tekutinami nebo lepkavými látkami.
- Před použitím zařízení posbírejte z podlahy všechny kabely, abyste zabránili jejich tahání během vysávání.
- Odstraňte z podlahy křehké nebo malé předměty, aby do nich zařízení nenarazilo a nepoškodilo je.
- Mějte vlasy, prsty a jiné části těla mimo sací otvor zařízení.
- Nástroje pro čištění kartáčků uchovávejte mimo dosah dětí.
- Na zařízení neumísťujte děti, domácí zvířata ani jiné předměty, bez ohledu na to, zda stojí nebo se pohybuje.
- Nepoužívejte zařízení na čištění hořících předmětů.
- Nevysávejte tvrdé nebo ostré předměty.
- Před čištěním nebo údržbou se ujistěte, zda je zařízení vypnuto a nabíjecí základna je odpojena.
- K utírání nepoužívejte mokré hadřík ani žádnou tekutinu k opláchnutí zařízení a nabíjecí základny. Omyvatelné části musí být před instalací a použitím zcela vysušeny.
- Používejte prosím tento produkt v souladu s pokyny v uživatelském manuálu. Uživatelé jsou zodpovědní za jakoukoli ztrátu nebo poškození, které vznikne nesprávným používáním tohoto produktu.

Baterie a nabíjení

- Nepoužívejte žádnou baterii, napájecí kabel ani nabíjecí základnu třetí strany. Používejte pouze s napájecí jednotkou RCS7.
- Baterii nebo základnu s automatickým vyprazdňováním se nepokoušejte svépomocí rozebírat, opravovat nebo upravovat.
- Základnu s automatickým vyprazdňováním neumísťujte do blízkosti zdroje tepla.
- Na utírání nebo čištění nabíjecích kontaktů základny nepoužívejte mokré hadřík ani mokré ruce.
- Staré baterie nelikvidujte nesprávným způsobem. Nepotřebné baterie by se měly zlikvidovat v příslušném recyklačním zařízení.
- Pokud se napájecí kabel poškodí nebo zlomí, okamžitě jej přestaňte používat a kontaktujte servisní středisko.
- Ujistěte se, zda je zařízení při přepravě vypnuto a pokud je to možné, uchovávejte jej v původním obalu.
- Pokud se zařízení nebude delší dobu používat, plně jej nabijte, pak jej vypněte a uložte na chladném a suchém místě. Nabijte zařízení alespoň jednou za 3 měsíce, abyste předešli nadměrnému vybití baterie.
- Tento výrobek obsahuje baterie, které mohou vyměnit pouze kvalifikovaný technik nebo servisní středisko.

Informace o bezpečnosti laseru

- Laserový snímač v tomto produktu splňuje normu IEC 60825-1: 2014 pro laserové produkty třídy 1. Během používání se vyhněte přímému kontaktu s očima.

Společnost Dreame Trading (Tianjin) Co., Ltd. tímto prohlašuje, že rádiové zařízení typu RLS6AD je v souladu se směrnicí 2014/53/EU. Úplné znění EU prohlášení o shodě je dostupné na této internetové adrese: <https://global.dreametech.com>
Podrobnou elektronickou příručku naleznete na <https://global.dreametech.com/pages/user-manuals-and-faqs>

POPIS SPOTŘEBIČE

Příslušenství

Předem nainstalované příslušenství



Hlavní kartáček

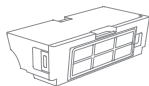

Nádoba na prach



Čistící nástroj



Sáček pro sběr prachu x2
(1 předem nainstalován)

Ostatní příslušenství

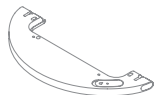

Zásobník na vodu



Utěrka na mopování



Boční kartáček

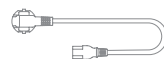

Napájecí kabel

Robot

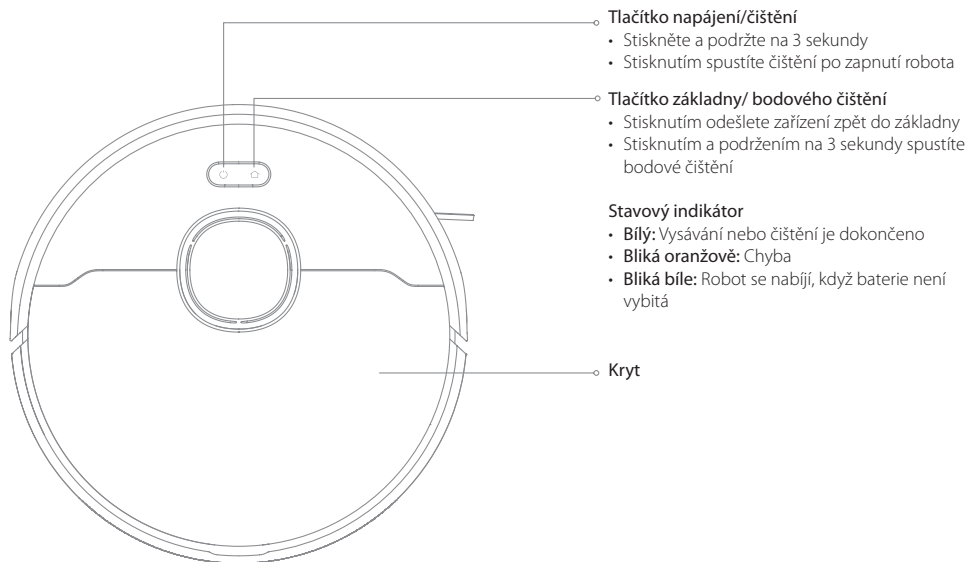

Robot

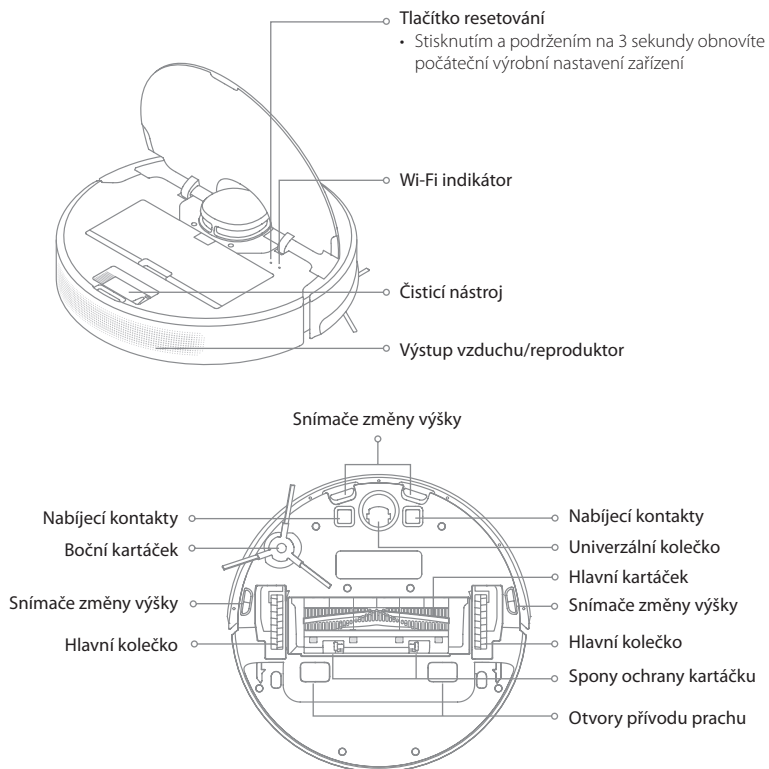

Snímače robota

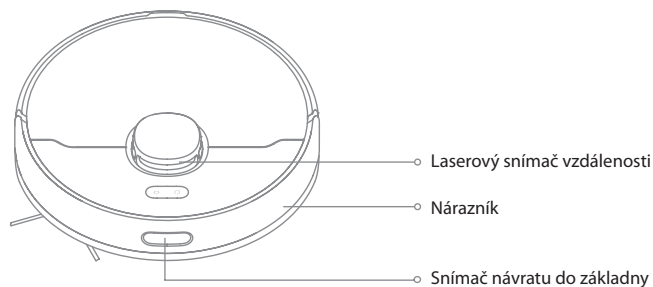

Základna s automatickým vyprazdňováním

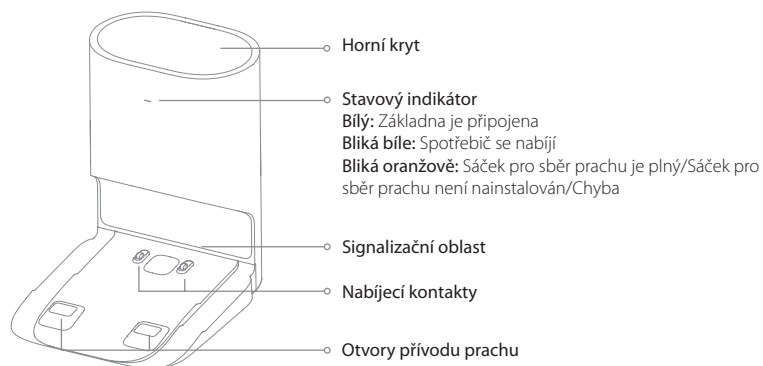

Otevřený horní kryt

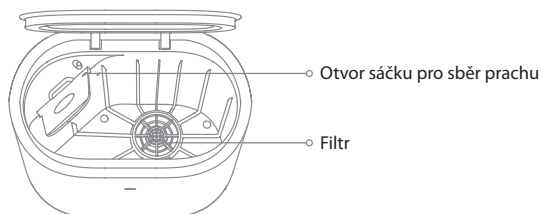

Zadní strana

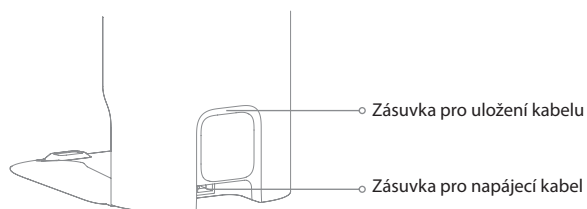

Spodní strana

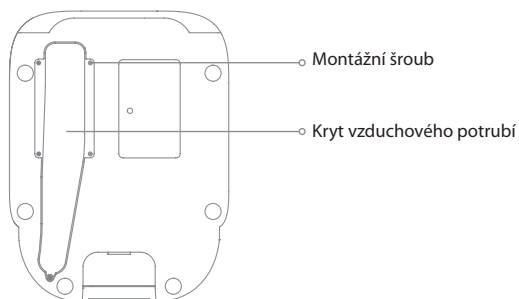

Nádoba na prach

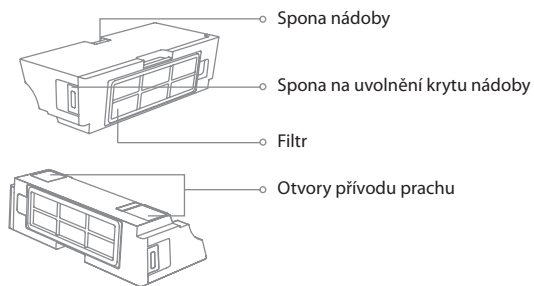

Modul na mopování

Zásobník na vodu

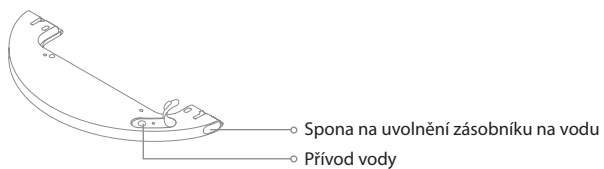

Utěrka na mopování

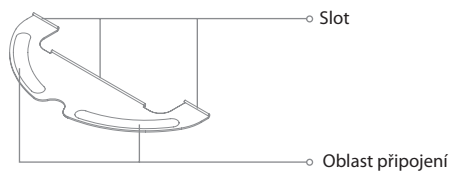

Sáček pro sběr prachu

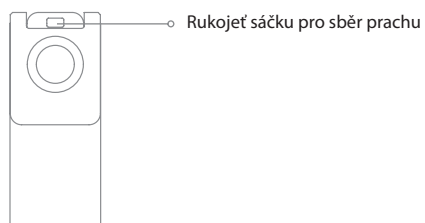

Poznámka: V důsledku výrobních nastavení je již uvnitř nainstalován nový sáček pro sběr prachu.

PŘÍPRAVA VAŠÍ DOMÁCNOSTI

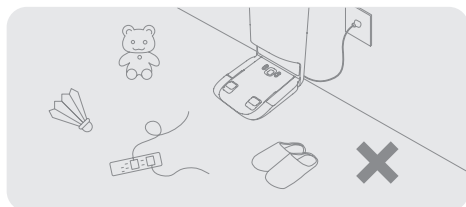

Uklidte předměty, jako jsou napájecí kabely, oblečení, pantofle a hračky, abyste zvýšili účinnost spotřebiče.

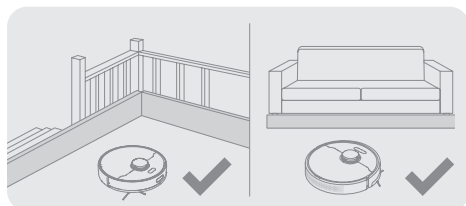

Před vysáváním umístěte na okraj schodiště a pohovky fyzickou bariéru, abyste zajistili bezpečný a hladký provoz spotřebiče.

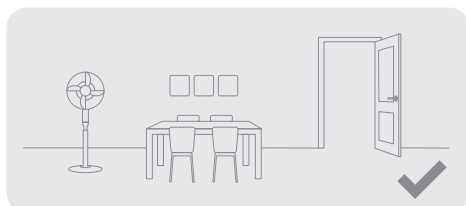

Otevřete dveře místnosti, která se má vysávat, a umístěte nábytek na správné místo, abyste získali více místa.

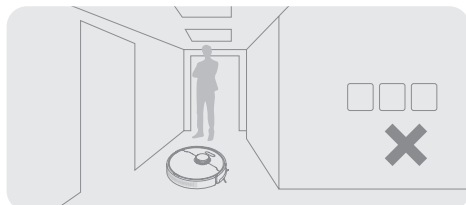

Aby spotřebič neměl problém s rozpoznáním oblasti, kterou je třeba vyčistit, nestůjte před robotem, před prahem, předsiní nebo úzkými místy.

PŘED POUŽITÍM

1. Odstraňte ochranné pásy

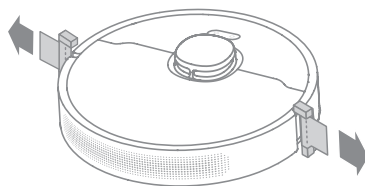

2. Nainstalujte boční kartáč

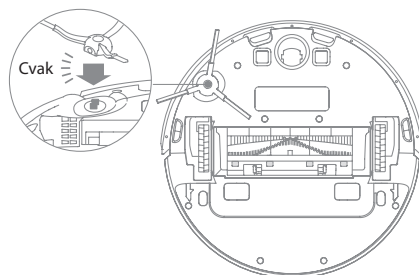

Poznámka: Nainstalujte boční kartáč, dokud nezapadne na místo.

3. Připojte k elektrické zásuvce a začněte nabíjet

Umístěte základnu na rovnou zem ke stěně a připojte ji k elektrické zásuvce. Umístěte spotřebič na základnu, aby se nabíjel. Spotřebič se automaticky zapne a začne se nabíjet. Před prvním použitím se doporučuje spotřebič plně nabít.

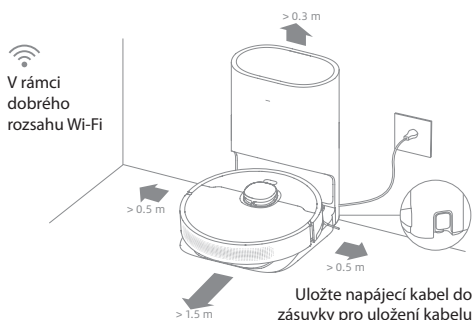

Poznámka:

- Udržujte bezprostřední oblast 1,5 m před základnou a 0,5 m po jejích obou stranách mimo dosah předmětů.
- Ujistěte se, zda signalizační oblast nemohou blokovat žádné předměty.

O základně s automatickým vyprazdňováním

Před čištěním se doporučuje, aby spotřebič vyrazil ze základny. Nehýbejte se základnou, když spotřebič provádí čištění. To zajišťuje plynulý návrat spotřebiče na základnu. Když spotřebič dokončí úlohu čištění a automaticky se vrátí na základnu, základna se spustí s automatickým vyprazdňováním. V aplikaci lze ovládat další nastavení.

PŘIPOJENÍ K APLIKACI DREAMHOME NEBO MI HOME/XIAOMI HOME

Tento produkt spolupracuje s aplikací Dreamehome nebo Mi Home/Xiaomi Home, pomocí které můžete ovládat své zařízení.

1. Stáhněte si aplikaci Dreamehome nebo Mi Home/Xiaomi Home

1. Naskenujte QR kód na spotřebiči nebo vyhledejte „Dreamehome“, „Mi Home“ nebo „Xiaomi Home“ v obchodu s aplikacemi a stáhněte si a nainstalujte aplikaci.

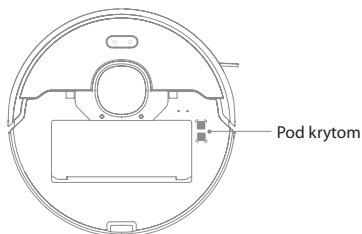

2. Přidejte zařízení



Aplikace Mi Home/Xiaomi Home: Otevřete aplikaci Mi Home/Xiaomi Home, klepněte na „+“ v pravém horním rohu a znovu naskenujte výše uvedený QR kód, abyste přidali „Dreame Bot D10 Plus“. Dokončete připojení Wi-Fi podle pokynů.

Aplikace Dreamehome: Otevřete aplikaci Dreamehome, klepněte na „+“ v pravém horním rohu, přejděte na stránku „Add Device“ a potom zvolte „Dreame Bot D10 Plus“. Dokončete připojení Wi-Fi podle pokynů.

Poznámka:

- Podporováno je pouze 2,4 GHz Wi-Fi připojení.
- V důsledku aktualizací softwaru aplikace se skutečné operace mohou lišit od údajů v tomto návodu. Postupujte podle pokynů na základě aktuální verze aplikace.

3. Resetujte Wi-Fi

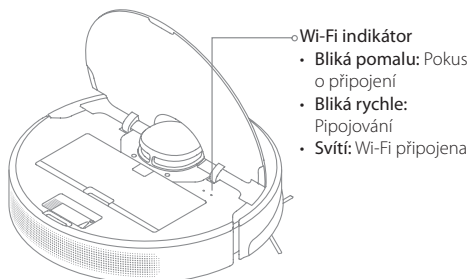

Současně stisknete a podržte tlačítka  a , dokud neuslyšíte hlasovou výzvu „Waiting for the network configuration. (Čeká se na konfiguraci sítě)“. Když indikátor Wi-Fi pomalu bliká, Wi-Fi se úspěšně resetovalo.



Poznámka: Pokud se váš spotřebič nemůže úspěšně připojit k aplikaci, resetujte Wi-Fi a znovu přidejte zařízení.

POKYNY PRO POUŽITÍ

1. Zapnutí/Vypnutí napájení

Pro zapnutí spotřebiče stisknete a podržte tlačítko  na 3 sekundy. Indikátor napájení by měl svítit. Umístěte spotřebič na nabíjecí základnu, spotřebič by se měl automaticky zapnout a začít nabíjet. Chcete-li spotřebič vypnout, přesuňte jej pryč z nabíjecí základny a stisknete a podržte tlačítko  na 3 sekundy.

2. Spuštění čištění

Krátkým stisknutím tlačítka  zapnete spotřebič. Po aktivaci spotřebič přesně zmapuje trasu, metodicky vyčistí okraje a kolem stěn, a nakonec vyčistí každou místnost ve tvaru písmene S, aby se zajistila důkladná práce.

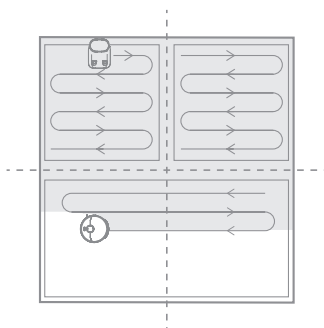

3. Režim čištění

Dreame Bot D10 Plus má čtyři režimy čištění: Tichý, Standardní, Silný a Turbo. Výchozí režim je Standardní. Režim čištění můžete určit v aplikaci Dreamehome nebo Mi Home/Xiaomi Home.

4. Režim pozastavení/spánku

Pozastavení: Krátkým stisknutím libovolného tlačítka spotřebič během čištění pozastavíte.

Režim spánku: Pokud je spotřebič pozastaven na více než 10 minut, automaticky přejde do režimu spánku a indikátor napájení a indikátor nabíjení zhasnou. Stiskněte libovolné tlačítko na spotřebiči nebo použijte aplikaci pro probuzení spotřebiče.

Poznámka:

- Spotřebič se automaticky vypne, pokud zůstane v režimu spánku déle než 12 hodin.
- Pokud je spotřebič pozastaven a umístěn do nabíjecí základny, aktuální úkol čištění se ukončí.

5. Režim bodového čištění

dyž je spotřebič pozastaven nebo v pohotovostním režimu, stiskněte a podržte tlačítko  na 3 sekundy, čímž spustíte režim Spot Clean (bodové čištění). V tomto režimu bude čistit plochu čtvercového tvaru 1,5x1,5 metru přímo kolem spotřebiče. Po dokončení čištění se spotřebič automaticky vrátí na své původní místo a přestane pracovat.

Poznámka: Aktivace režimu Spot Clean (bodové čištění) ukončí aktuální úlohu spotřebiče při čištění.

6. Další funkce aplikace

Chcete-li používat další funkce, postupujte podle pokynů v rozhraní aplikace. Verze aplikace mohla být aktualizována; postupujte podle pokynů na základě aktuální verze aplikace.

7. Použití funkce mytí

Pro dosažení lepšího efektu čištění se doporučuje, aby se všechny podlahy před prvním mytím alespoň třikrát vysály.

1) Navlhčete mopovou utěrku a vyždímejte přebytečnou vodu. Nainstalujte mopovou utěrku, jak je znázorněno na obrázku.

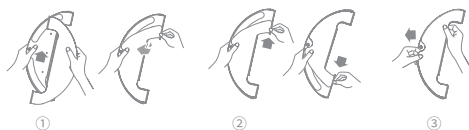

2) Otevřete kryt zásobníku na vodu, naplňte zásobník vodou, poté bezpečně zavřete kryt.



Poznámka: Nepoužívejte čisticí prostředek ani dezinfekční prostředek.

3) Zarovnejte modul mopu podle šipky a poté jej zasuňte do zadní části spotřebiče, dokud nezapadne na své místo. Chcete-li začít čistit, stiskněte tlačítko  nebo použijte aplikaci Dreamehome nebo Mi Home/Xiaomi Home.

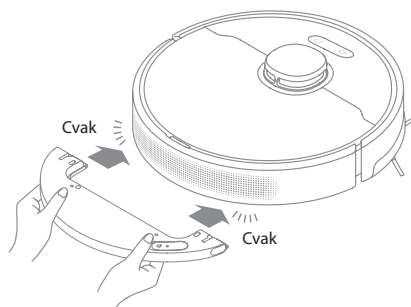

Poznámka:

- Nedoporučuje se používat funkci mytí na kobercích.
- Pomocí aplikace upravte průtok vody podle potřeby.

4) Zatlačte dvě boční spony dovnitř a posuňte zásobník na vodu dozadu, abyste jej oddělili od spotřebiče.

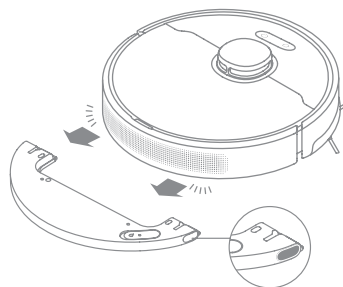

Poznámka: Když se spotřebič nabíjí nebo se nepoužívá, vyjměte modul mopu, vylijte veškerou zbývající vodu v zásobníku a vyčistěte utěrku na mopování, abyste předešli plísním nebo zápachu.

BĚŽNÁ ÚDRŽBA

Čištění nádoby na prach *Čistěte po každém použití

1. Otevřete kryt spotřebiče, poté stiskněte sponu nádoby na prach, abyste nádobu na prach vybrali.

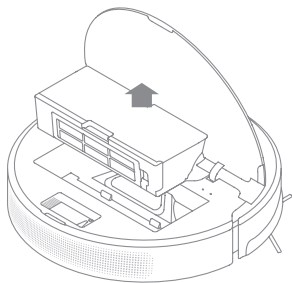

2. Otevřete kryt nádoby a vyprázdněte nádobu, jak je znázorněno na obrázku.

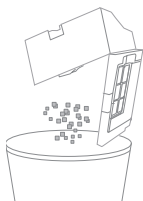

3. Vyčistěte otvory přívodu prachu.

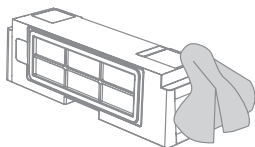

Čištění filtru

1. Vyjměte filtr a jemně poklepejte na jeho košík.

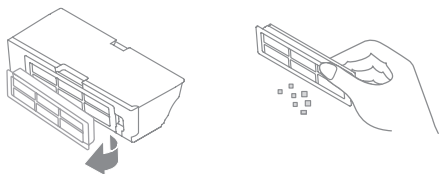

2. Filtr nemyjte. Omyvatelná je pouze nádoba na prach. Před opětovnou instalací ji důkladně vysušte.

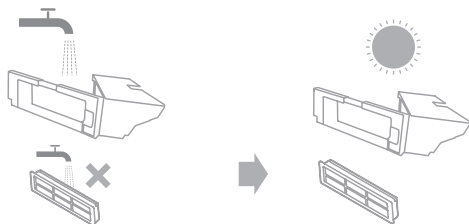

Poznámka:

- Nepokoušejte se filtr čistit kartáčí nebo prsty.
- Nádobu na prach a filtr opláchněte pouze čistou vodou. Nepoužívejte žádný čisticí prostředek.
- Nádobu na prach a filtr používejte jen tehdy, když jsou úplně suché.
- Filtr se doporučuje čistit každé dva týdny a vyměňovat každé tři měsíce.

Čištění modulu pro mopování

1. Stiskněte dvě uvolňovací spony na boku zásobníku na vodu, vyjměte modul pro mopování a vytáhněte mopovou utěrku z modulu pro mopování.

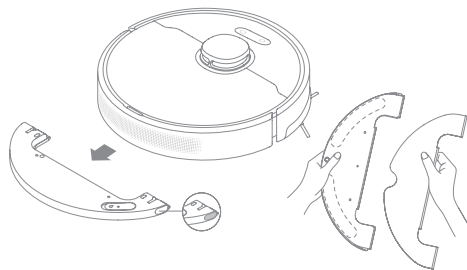

2. Vylijte vodu ze zásobníku. Vyčistěte pouze vodou a před opětovnou instalací nechte uschnout na vzduchu.

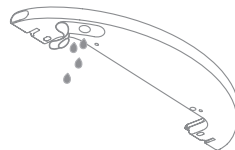

Poznámka: Nevystavujte zásobník přímému slunečnímu záření.

3. Mopovou utěrku čistěte pouze vodou a před opětovnou instalací ji nechte vyschnout na vzduchu.

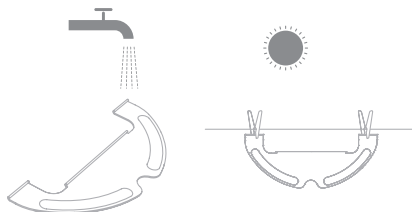

Poznámka:

- Před čišťením sundejte utěrku z modulu na mopování a ujistěte se, zda znečištěná voda neteče zpět do výtoku vody, aby nedošlo k ucpaní.
 - Pro optimální výkon se doporučuje vyměnit utěrku na mopování každých 3–6 měsíců.
4. Pokud dojde k pomalému průtoku vody nebo není-li odtok dobře rozložen, vyčistěte vzduchový otvor v krytu zásobníku na vodu.

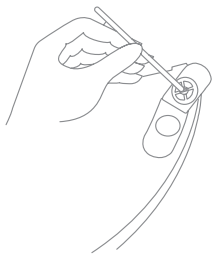

Čištění hlavního kolečka/univerzálního kolečka

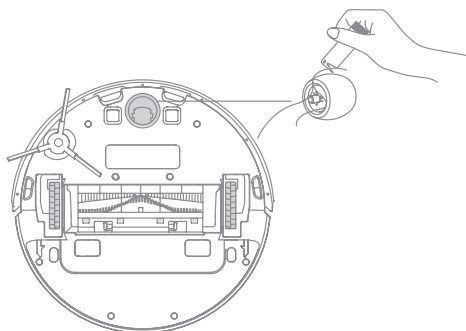

Čištění hlavního kartáčku

Stiskněte spony krytu kartáčku směrem dovnitř, abyste demontovali kryt kartáčku a vyjměte kartáček ze spotřebiče.

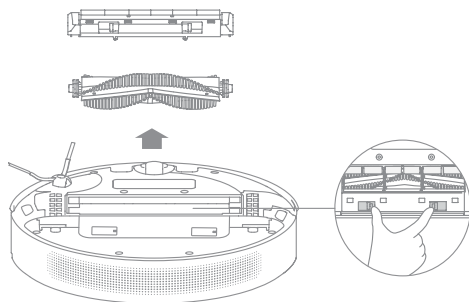

Vytáhněte kryt kartáčku, jak je znázorněno na obrázku. Pomocí přiloženého čistícího nástroje odstraňte všechny vlasy zamotané do kartáčku.

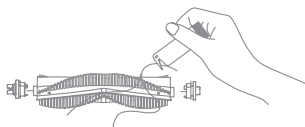

Poznámka: Vlasy zamotané do hlavního kartáčku nevytahujte nadměrnou silou. V opačném případě může dojít k poškození kartáčku.

Čištění bočního kartáčku

Vytáhněte boční kartáček a pomocí přiloženého čistícího nástroje odstraňte vlasy zamotané do kartáčku.

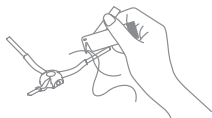

Poznámka: Pomocí nástroje, jakým je například malý šroubovák, oddělte osu a gumovou část univerzálního kolečka.

Poznámka: Mokré utěrky mohou poškodit citlivé prvky v rámci spotřebiče a základny. K čištění použijte suché utěrky.

Čištění laserového snímače vzdálenosti

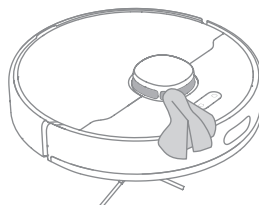

Čištění laserového snímače vzdálenosti

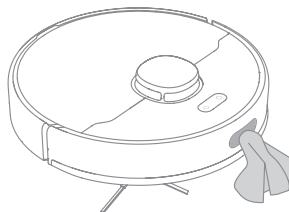

Čištění snímače změny výšky

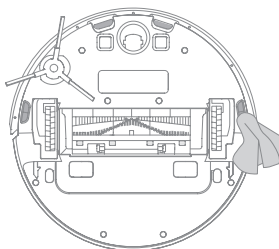

Čištění nabíjecích kontaktů

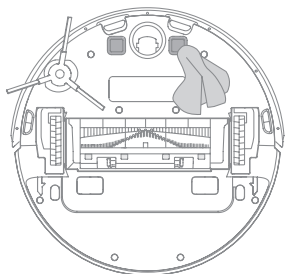

Čištění nabíjecích kontaktů a otvorů přívodu prachu

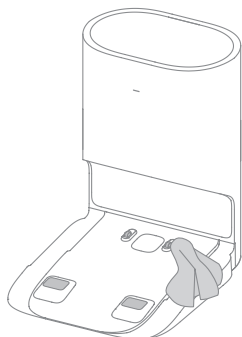

Výměna sáčku na sběr prachu

Podle indikátoru stavu (bliká oranžově) a pokynů aplikace vyměňte sáček na sběr prachu za nový, když je tento sáček plný. Doporučuje se vyměnit sáček každých 4–6 týdnů.

1. Zlikvidujte sáček na sběr prachu.

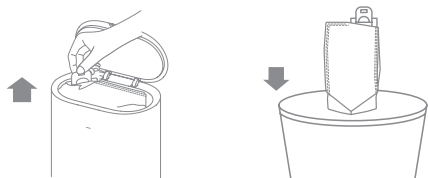

Poznámka: Při vyjímání sáčku na sběr prachu zavřete rukojeť sáčku, abyste zabránili úniku prachu.

2. Filtr otřete suchým hadříkem.

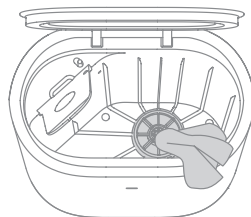

3. Nainstalujte nový sáček pro sběr prachu.

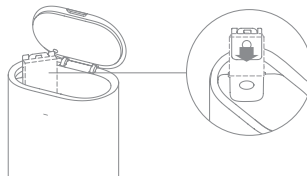

4. Zavřete horní kryt základny s automatickým vyprazdňováním.

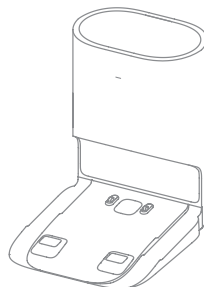

Poznámka: Nezávěrejte základnu násilím, nelze-li horní kryt zavřít nebo není-li nainstalován sáček pro sběr prachu.

Čištění vzduchového potrubí

Pokud je vzduchové potrubí zablokováno, vyčistěte jej podle následujících kroků.

1. Odšroubujte upevňovací šrouby na krytu vzduchového potrubí a sejměte krycí panel.

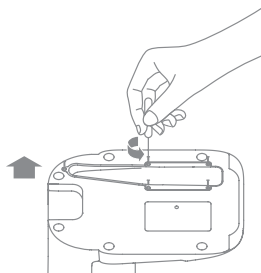

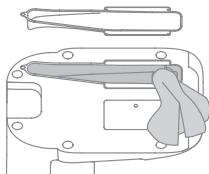

2. Zkontrolujte, zda vzduchové potrubí není zablokováno cizími předměty. Pokud je tomu tak, vyčistěte jej.

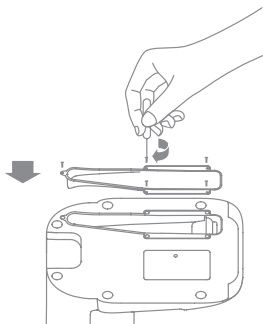

3. Znovu nainstalujte kryt vzduchového potrubí, jak je znázorněno na obrázku.



Restartování spotřebiče

Pokud spotřebič přestane reagovat nebo se nedá vypnout, stiskněte a podržte tlačítko  na 10 vteřin, abyste ho násilně vypnuli. Potom stiskněte a podržte tlačítko  na 3 sekundy, aby se spotřebič zapnul.

Baterie

Spotřebič obsahuje vysoce výkonnou lithium-iontovou baterii. Ujistěte se, zda zůstane dobře nabitý pro každodenní používání, aby se zachoval optimální výkon baterie. Pokud se spotřebič delší dobu nepoužívá, vypněte jej a odložte. Aby se předešlo poškození způsobenému nadměrným vybitím, spotřebič by se měl nabíjet alespoň jednou za tři měsíce.

STAVOVÝ INDIKÁTOR

V následující tabulce jsou uvedeny možné příčiny a řešení z hlediska různých stavů indikátoru. Další podporu naleznete v části „Časté kladené dotazy“ v tomto návodu.

Stav indikátoru	Možná příčina	Řešení
Nesvíí	Žádné napájení elektrickou energií	Zkontrolujte a ujistěte se, zda je napájení základny v pořádku.
	Spotřebič je ve fázi „DND“ Spotřebič s plným nabitím v režimu spánku	/
Svíí bíle	Spotřebič není na základně	/
Bliká bíle	Spotřebič se nabíjí	/
Bliká oranžově	Chyba	Zkontrolujte, zda je nainstalován sáček na sběr prachu. Pokud není, nainstalujte jej. Zkontrolujte, zda je na svém místě nainstalován sáček na sběr prachu.
		Zkontrolujte, zda je horní kryt zavřený. Pokud není, pevně zavřete horní kryt.
		Zkontrolujte, zda není sáček plný. Pokud ano, vyměňte ho. Odstraňte nečistoty kolem otvorů přívodu prachu spotřebiče a základny.
		Odpojte napájecí kabel základny a zkontrolujte, zda nejsou nějaké cizí předměty, které blokují kryt vzduchového kanálu. Pokud existují, odstraňte je.
		Zkontrolujte, zda je nainstalována nádoba na prach spotřebiče. V případě jiných chyb kontaktujte kvalifikované techniky nebo servisní středisko.

ČASTO KLADENÉ OTÁZKY

Typ problému	Typ problému
Spotřebič se nezapne.	<ul style="list-style-type: none"> Úroveň nabití baterie je nízká. Nabijte spotřebič na nabíjecí základně a zkuste to znovu. Okolní teplota je velmi nízká (pod 0 °C) nebo velmi vysoká (nad 40 °C). Provozní teplota spotřebiče je 0 °C až 40 °C.
Spotřebič se nenabíjí.	<ul style="list-style-type: none"> Základna nedostává elektrickou energii. Zkontrolujte, zda jsou oba konce napájecího kabelu správně připojeny. Spotřebič může být ve špatném kontaktu s nabíjecími kontakty. Vyčistěte nabíjecí kontakty na základně i na spotřebiči.
Spotřebič se nemůže vrátit do základny.	<ul style="list-style-type: none"> Okolo základny je velmi mnoho překážek. Umístěte základnu na otevřenější místo. Vyčistěte prosím signalizační oblast základny. Pohyb spotřebiče může způsobit jeho přemístění nebo přemapování jeho okolí. Pokud je spotřebič velmi daleko od základny, nemusí být schopen se sám automaticky vrátit, v takovém případě musíte spotřebič umístit na základnu manuálně.
Spotřebič nefunguje.	Vypněte spotřebič a poté jej znovu zapněte.
Spotřebič vydává neobvyklý zvuk.	Do hlavního kartáčku, bočního kartáčku nebo jednoho z hlavních koleček se možná zachytil cizí předmět. Zastavte spotřebič a odstraňte všechny nečistoty.

Typ problému	Řešení
Spotřebič již nečistí efektivně nebo za sebou zanechává prach.	<ul style="list-style-type: none"> Nádoba na prach je plná. Vyčistěte ji prosím. Filtr je zablokovaný. Vyčistěte ho prosím. V hlavním kartáčku se zachytil cizí předmět. Vyčistěte ho prosím.
Spotřebič se nemůže připojit k Wi-Fi síti.	<ul style="list-style-type: none"> Vyskytl se problém s Wi-Fi připojením. Resetujte Wi-Fi a stáhněte si nejnovější verzi aplikace Dreamehome, poté se zkuste znovu připojit. Povolení polohy není aktivováno. Ujistěte se, zda je v aplikaci Dreamhome nebo Mi Home/Xiaomi Home povoleno povolení polohy. Wi-Fi signál je slabý. Ujistěte se, zda je robot v oblasti s dobrým pokrytím Wi-Fi signálu. 5GHz Wi-Fi síť není podporována. Ujistěte se, zda se váš spotřebič připojuje ke 2,4 GHz Wi-Fi síti. Uživatelské jméno nebo heslo Wi-Fi sítě není správné. Zadejte správné uživatelské jméno a heslo.
Spotřebič neprovádí plánované čištění.	Spotřebič má slabou baterii. Plánované čištění se nespustí, pokud není spotřebič včas nabitý.
Spotřebobává ponechání spotřebiče v základně energii, je-li již plně nabitý?	Ponechání spotřebiče v základně po jeho úplném nabití spotřebuje velmi málo elektrické energie a pomáhá udržovat optimální výkon baterie.
Z modulu na mopování nevytéká žádná voda nebo vytéká jen malé množství.	<ul style="list-style-type: none"> Zkontrolujte, zda je v zásobníku na vodu voda. Pokud se mopová utěrka znečistí, vyčistěte ji. Ujistěte se, zda je mopová utěrka nainstalována správně podle návodu k obsluze. Vyčistěte vzduchový otvor v horní části zásobníku na vodu.
Spotřebič po nabití nepokračuje v čištění.	<ul style="list-style-type: none"> Ujistěte se, zda spotřebič není nastaven na režim „Nerušit“ (DND), který mu zabrání v úklidu. Spotřebič nepokračuje v úklidu, když je manuálně nabitý nebo umístěn do základny.
Spotřebič se vrátí na základnu bez provedení úloh automatického vyprázdnění.	Režim DND zabraňuje spotřebiči provádět úkony automatického vyprázdnění.
Sáček pro sběr prachu je plný.	Zkontrolujte, zda je sáček pro sběr prachu plný. Pokud ano, vyměňte ho za nový. Doporučuje se vyměnit sáček každých 4–6 týdnů. Pokud tomu tak není, zkontrolujte, zda není zablokován otvor automatického vyprázdnění nebo vzduchové potrubí ve spodní části základny. Před použitím odstraňte případné ucpání.
Trvání automatického vyprázdnění může být někdy nepřijatelně dlouhé.	Když spotřebič po určitou dobu vykonával úkony automatického vyprázdnění nebo když vzduchové potrubí nefunguje plynule, trvání automatického vyprázdnění se prodlouží, aby se zabránilo zablokování.
Horní kryt základny nelze zavřít.	Zkontrolujte, zda je nainstalován sáček pro sběr prachu. Pokud tomu tak není, nainstalujte ho.

TECHNICKÉ ÚDAJE

Spotřebič

Model	RLS3D
Baterie	5200 mAh (Jmenovitá kapacita)
Doba nabíjení	Přibližně 6 hodin
Bezdrátové připojení	Wi-Fi IEEE 802.11b/g/n 2,4 GHz
Kompatibilita OS	Android 4.4 a iOS 10.0 nebo novější verze
Jmenovité napětí	14,4 V ---
Jmenovitý výkon	46 W
Provozní frekvence	2400 - 2483,5 MHz
Maximální výstupní výkon	< 20 dBm

Základna s automatickým vyprazdňováním

Model	RCS7
Jmenovitý vstup	220 - 240 V ~ 50 - 60 Hz
Jmenovitý výstup	19,8 V --- 1 A
Jmenovitý výkon	600 W

Za normálních podmínek používání by toto zařízení mělo být mezi anténou a tělem uživatele ve vzdálenosti nejméně 20 cm.

Informace o WEEE



Všechny produkty označené tímto symbolem jsou odpadová elektrická a elektronická zařízení (WEEE podle směrnice 2012/19/EU), která by se neměla míchat s netříděným domovním odpadem. Namísto toho byste měli chránit lidské zdraví a životní prostředí tím, že své odpadové zařízení předáte na určené sběrné místo k recyklaci odpadových elektrických a elektronických zařízení, které určí místní samospráva. Správná likvidace a recyklace pomůže předcházet možným negativním vlivům na životní prostředí a lidské zdraví. Chcete-li získat další informace o umístění, jakož i o podmínkách takových sběrných míst, kontaktujte instalátéra nebo místní úřady.

Slovo „dreame“ je zkratkou společnosti Dreame Technology Co., Ltd. a její dceřiných společností v Číně. Je to přepis čínského názvu společnosti „追觅“, který znamená snahu o dokonalost v každém úsilí a odráží vizi společnosti o neustálém pronásledování, průzkumu a hledání v oblasti technologií.

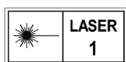

Pro další podporu nás kontaktujte na aftersales@dreame.tech

Webová stránka: <https://global.dreametech.com>

Výrobce: Dreame Trading (Tianjin) Co., Ltd.

Vyrobeno v Číně

Česky

Informace pro uživatele k likvidaci elektrických a elektronických zařízení (domácnosti)

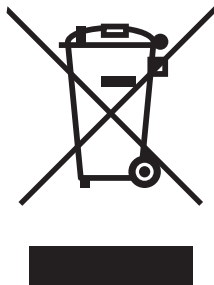

Tento symbol na produktech anebo v průvodních dokumentech znamená, že použité elektrické a elektronické výrobky nesmí být přidány do běžného komunálního odpadu.

Ke správné likvidaci, obnově a recyklaci doručte tyto výrobky na určená sběrná místa, kde budou přijata zdarma. Alternativně v některých zemích můžete vrátit své výrobky místnímu prodejci při koupi ekvivalentního nového produktu.

Správnou likvidací tohoto produktu pomůžete zachovat cenné přírodní zdroje a napomáháte prevenci potenciálních negativních dopadů na životní prostředí a lidské zdraví, což by mohly být důsledky nesprávné likvidace odpadů. Další podrobnosti si vyžádejte od místního úřadu nebo nejbližšího sběrného místa.

Při nesprávné likvidaci tohoto druhu odpadu mohou být v souladu s národními předpisy uděleny pokuty.

Pro podnikové uživatele v zemích Evropské unie

Chcete-li likvidovat elektrická a elektronická zařízení, vyžádejte si potřebné informace od svého prodejce nebo dodavatele.

Informace k likvidaci v ostatních zemích mimo Evropskou unii

Tento symbol je platný jen v Evropské unii.

Chcete-li tento výrobek zlikvidovat, vyžádejte si potřebné informace o správném způsobu likvidace od místních úřadů nebo od svého prodejce.