

VAROVÁNÍ

Chcete-li snížit riziko požáru, úrazu elektrickým proudem nebo zranění při používání zařízení, dodržujte základní opatření, včetně následujících

- Pokud je napájecí kabel poškozen, musí jej vyměnit výrobce, servisní zástupce nebo podobně kvalifikovaná osoba, aby se předešlo nebezpečí.
- Nové hadicové sady dodávané s pračkou musí být použity a staré hadicové sady nesmí být znovu použity.
- Tato pračka není určena pro použití osobami (včetně dětí) se sníženými fyzickými, smyslovými nebo duševními schopnostmi nebo s nedostatečnými zkušenostmi a znalostmi, pokud jim osoba odpovědná za jejich bezpečnost neposkytlá dohled nebo je nepoučila o používání pračky. Děti by měly být pod dohledem, aby se zajistilo, že si s pračkou nebudou hrát.
- Tento spotřebič mohou používat děti ve věku od 8 let a starší a osoby se sníženými fyzickými, smyslovými nebo duševními schopnostmi nebo nedostatkem zkušeností a znalostí, pokud jsou pod dohledem nebo jsou poučeny o používání spotřebiče bezpečným způsobem a rozumí nebezpečí. Děti si se spotřebičem nesmí hrát. Čištění a uživatelskou údržbu nesmějí provádět děti bez dozoru.
- Ujistěte se, že koberec neblokuje otvor s průduchy ve spodní části.
- Děti do 3 let by měly být drženy mimo dosah, pokud nejsou trvale pod dozorem.
- Tento spotřebič je určen pro použití v domácnosti a podobných prostorech, jako jsou:
 - kuchyně v obchodech, kancelářích a jiných pracovních prostředích;
 - farmy
 - hotely, motely a jiné rezidenční objekty;
 - prostředí připomínající nocleh se snídaní;
 - plochy pro společné užívání v bytových domech nebo prádelnách.
- Ujistěte se, že síťové napětí a frekvence jsou shodné s napětím a frekvencí pračky.
- Pro vaši bezpečnost musí být napájecí kabel zapojen do uzemněné zásuvky. Pečlivě zkontrolujte a ujistěte se, že je vaše zásuvka správně a spolehlivě uzemněna.
- Nepoužívejte zásuvku se jmenovitým výkonem nižším, než má pračka.
- Pračku nepoužívejte, pokud některá část chybí nebo je rozbitá.
- Nikdy nevytahujte zástrčku ze zásuvky mokřýma rukama.

Bezpečnostní Opatření

- Okamžitě vyměňte opotřebovaný napájecí kabel, uvolněné zástrčky/zásuvky.
- Před čištěním nebo opravou Pračku odpojte ze sítě.
Před otevřením dvířek zkontrolujte, zda byla vypuštěna voda z bubnu. Neotevírejte prosím dvířka, pokud je vidět voda.
- Skleněné dveře mohou být během používání velmi horké. Během používání držte děti a domácí zvířata mimo dosah pračky.
- Ujistěte se, že vodovodní a elektrický spotřebič musí připojit kvalifikovaný technik v souladu s pokyny výrobce a místními bezpečnostními předpisy.
- Před použitím této pračky je nutné odstranit všechny obaly a přepravní šrouby. V opačném případě může dojít k vážnému poškození pračky při praní prádla.
- Hořlavá a výbušná nebo toxická rozpouštědla jsou zakázána. Alkohol a benzín atd. Nesmí se používat jako čisticí prostředek. Vybírejte pouze prací prostředky, které jsou vhodné pro pračky.
- Dávejte pozor na opaření, zatímco pračka vypouští horkou mycí vodu.
- Nikdy nevytahujte zástrčku ze zásuvky taháním za kabel. Vždy pevně uchopte zástrčku a vytáhněte ji přímo ze zásuvky.
- Když váš starý spotřebič již nepoužíváte, doporučujeme sejmout dvířka a přestříhnout kabel.
- Obalové materiály mohou být pro děti nebezpečné. Všechny obalové materiály (plastové sáčky, pěna atd.) uchovávejte mimo dosah dětí.
- Nelezte ani nesedejte na horní kryt pračky.
- Do pračky si mohou zalézt domácí mazlíčci i děti. Před každým použitím pračku zkontrolujte.
- Neopírejte se o dveře pračky.

Důležité Upozornění

- Domácí pračka není určena k vestavbě.
- Tato pračka je určena pouze pro vnitřní použití.
- Ujistěte se, že jsou všechny kapsy prázdné. Ostré a tuhé předměty, jako jsou mince, brože, hřebíky, šrouby nebo kameny atd. mohou způsobit vážné poškození pračky.
- Nezapomeňte ihned po vyprání oděvu odpojit přívod vody a napájení.
- Pračka nesmí být instalována v koupelnách nebo velmi vlhkých místnostech, ani v místnostech s výbušnými nebo korozivními plyny.
- Před prvním praním prádla by se měla pračka spustit na jeden celý prací cyklus bez oblečení.
- Neopravujte ani nevyměňujte žádnou část pračky, pokud to není výslovně doporučeno v návodu k opravě a nemáte znalosti a dovednosti k její výrobě.
- Je zakázáno prát koberce a podprsenky s ocelovým drátem.
- Při mytí nikdy nepřidávejte vodu ručně.
- Po dokončení programu počkejte dvě minuty, než se dvířka otevřou.
- Při manipulaci s pračkou je třeba nejprve z pračky vypustit nahromaděnou vodu. S pračkou zacházejte opatrně. Při zvedání nikdy nedržte žádnou vyčnívající část pračky. Dvířka pračky nelze použít jako madlo při přepravě.
- Na přívod studené vody lze připojit pouze pračku s jednoduchým přívodním ventilem. Pračku s dvojitými přívodními ventily lze napojit na přívod teplé a studené vody.

USCHOVEJTE TYTO POKYNY PRAČKA JE POUZE PRO DOMÁCÍ POUŽITÍ

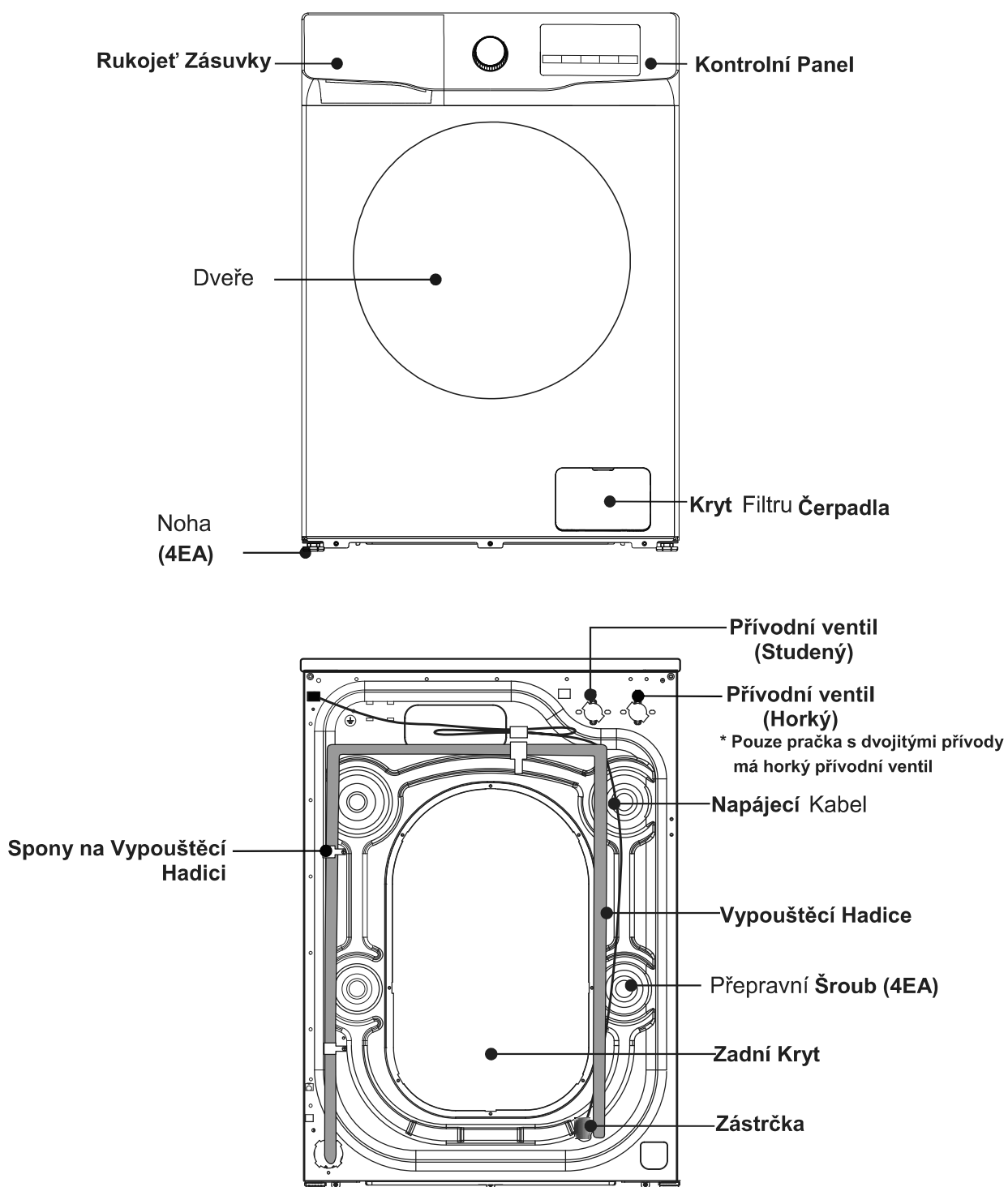

Instalace Pračky

⚠ POZNÁMKA

Doporučujeme, aby vaši novou Pračku instaloval kvalifikovaný technik. Pokud si myslíte, že máte dovednosti k instalaci pračky, přečtěte si pozorně návod k instalaci před instalací pračky.

■ Potřebné nástroje

Možná budete potřebovat následující nástroje, které vám pomohou při instalaci vaší pračky:

- Nůžky
- Kleště
- Standardní šroubovák
- Rukavice
- Klíč

■ Rozbalení Pračky

Vybalte pračku a zkontrolujte, zda nedošlo k poškození během přepravy. Také se prosím ujistěte, že všechny položky (jak je uvedeno níže) byly přijaty v příloženém sáčku. Pokud dojde během přepravy k jakémukoli poškození pračky nebo pokud některá položka chybí nebo je poškozena, okamžitě kontaktujte svého místního prodejce.

* Pokud pračka není s dvojitými přívody, pračka nemá horkou přívodní hadice.

Přívodní Hadice (Připojit k přívodu studené vody)	Horkou Přívodní Hadice (Připojení k Horkému zdroji vody)	Kryt Otvoru (4EA) (Slouží k utěsnění otvorů pro přepravní šrouby)	Držák Vypouštěcí Hadice (Používá se k provlečení konce vypouštěcí hadice)	Klíč (1. Slouží k úpravě dna pračky, 2. Odstraňte přepravní šroub na zadní straně pračky)
				

■ Vyberte umístění

Před instalací pračky je třeba vybrat umístění označené takto:

- Pevný, suchý a rovný povrch (pokud není rovný, vyrovnejte jej podle následujícího obrázku „Nastavitelná noha“).
- Vyhňte se přímému slunečnímu záření.
- Přiměřené větrání.
- Okolní teplota by měla být mezi 0-40 °C.
- Okolní vlhkost by měla být nižší než 95 % (při teplotě 25 °C).
- Uchovávejte mimo dosah zdrojů tepla, jako je uhlí nebo plyn. Ujistěte se, že pračka nestojí na napájecím kabelu. Neinstalujte pračku na podlahovou krytinu.

Instalace Pračky

■ Odstraňte přepravní šrouby

Před použitím této pračky je nutné odstranit přepravní šrouby na zadní straně pračky.

Chcete-li odstranit šrouby, proveďte následující kroky:

⚠ Přepravní šrouby dobře uschovejte pro pozdější použití.

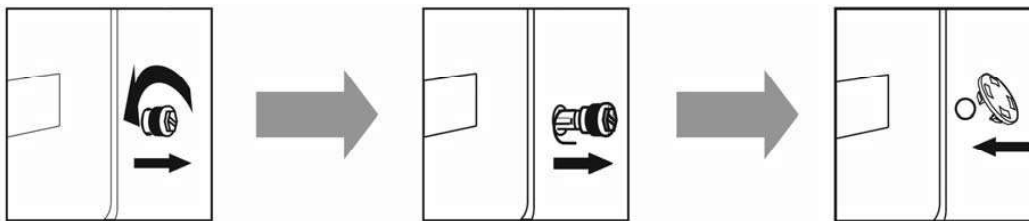

1. Uvolněte čtyři přepravní šrouby pomocí klíče

2. Vezměte každou hlavu šroubu a protáhněte ji širokou částí otvoru. Opakujte pro každý šroub.

3. Vyplňte mezery dodanými plastovými kryty.

■ Vyrovnajte pračku

Pračku instalujte nebo umístěte při okolní teplotě ne nižší než 0°C, ale ne venku, protože by mohlo dojít k poškození programovacího ovladače.

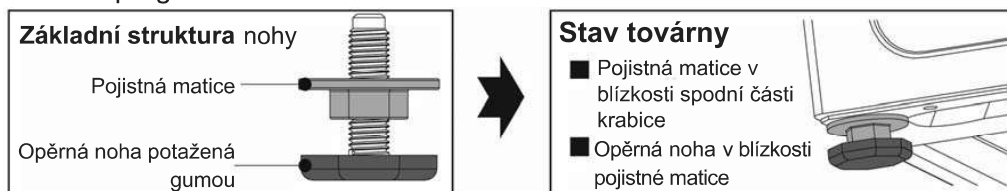

⚠ **Poznámka:** Pro usnadnění instalace nemusí být tovární stav základny zcela uzamčen. Před nastavením úrovně se ujistěte, že jsou všechny čtyři nožičky zajištěny

1. Při instalaci pračky zkontrolujte, zda je spodní noha v továrním stavu. POKUD ne, vraťte spodní nohu do továrního stavu: pojistná matice je pevně zajištěna na dně krabice a opěrná patka je pevně zajištěna na pojistné matici:

2. Poté, co je pračka na místě, střídavě tiskněte oběma rukama protilehlý roh horního krytu pračky a protřepávejte svisle dolů, abyste zkontrolovali, zda je opěrná noha blízko země a pračka se otřásá

3. Aby byla pračka umístěna ve správném stavu, povolujte pojistnou matici ve směru znázorněném na obrázku pomocí přiloženého klíče do správné výšky, dokud nebude opěrná patka blízko země a pračka nebude vibrovat

4. Nakonec pomocí klíče otočte pojistnou matici zpět ke dnu krabice, abyste ji zajistili na místě (podpěrnou patku můžete také lehce dotáhnout rukou, abyste zabránili opětovnému pohybu podpěrné patky)

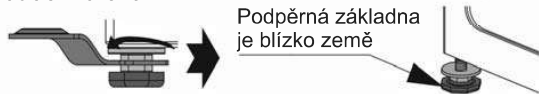

Ujistěte se, že se opěrné nohy již nepohybují

⚠ POZOR

1. Pračka by měla být dokonale rovná a stabilní, když jsou čtyři opěrné nohy blízko země. Spust'te nohy co nejvíce na základě toho, že je pračka v rovině.

2. Nesprávné nastavení vodováhy může způsobit hlasité zvuky, vibrace pračky, posunutí pračky a další abnormální jevy.

3. Odvzdušňovací otvor je navržen ve spodní části pračky (zabraňuje zanášení). Pračku instalujte na pevný, hladký a neklouzavý povrch. Pračku nepokládejte na měkkou deku nebo dřevěnou podlahu, případně různé stoly a stojany, pro případ zbytečného zranění.

Instalace Pračky

■ Připojte přívodní hadice

1. Připojte přívodní hadice ke kohoutku a utáhněte ji proti směru hodinových ručiček.

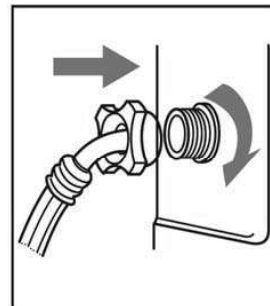
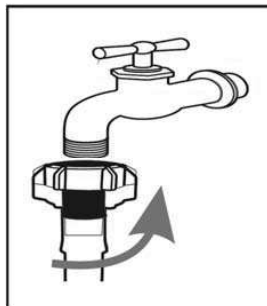

2. Připojte druhý konec přívodní hadice k přívodnímu ventilu na zadní straně pračky a hadice pevně utáhněte ve směru hodinových ručiček. Když je v zadní části pračky přívod, musí být napojen na přívod studené vody. Pokud jsou dvě přívodní ventilačky, jedna je připojena ke studené zdrojové vodě a druhá k horké zdrojové vodě.

Pro dokončení připojení postupujte podle pokynů na obrázku níže.

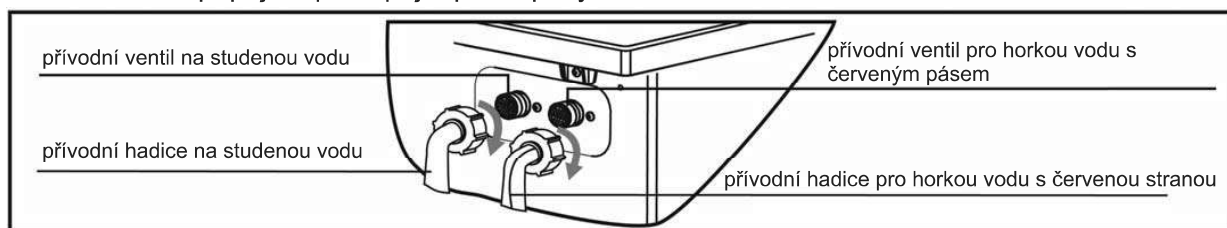

⚠ POZNÁMKA

- Pokud po připojení dojde k netěsnosti hadice, opakujte kroky pro připojení přívodní hadice.
- Hadice neohýbejte.
- Před každým použitím pračky pečlivě zkontrolujte připojení přívodní hadice.

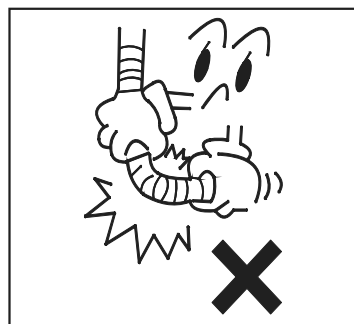

■ Připojte vypouštěcí hadici

- Vypouštěcí hadice by měla být umístěna ve výšce 65-100 cm nad podlahou, jinak může způsobit špatný odtok
- Pomocí přiloženého držáku na vypouštěcí hadici. můžete zavěsit vypouštěcí hadice do zdi, stoupací trubky nebo umyvadla.
- Ujistěte se, že všechny tyto spoje jsou těsné.

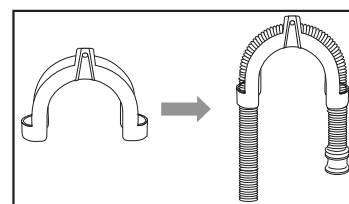

⚠ POZNÁMKA

- Aby pračka správně fungovala, nelze konec vypouštěcí hadice ponořit do vody.

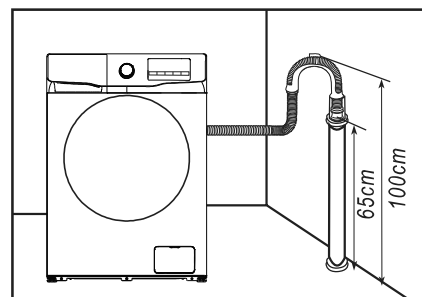

Instalace Pračky

■ Zapojte napájení

• Protože maximální proud protékající spotřebičem je 10A při použití funkce vytápění, ujistěte se, že systém napájení (proud, napájecí napětí a vodič) ve vaší domácnosti splňuje běžné požadavky na zatížení elektrických spotřebičů.

- Připojte napájení k zásuvce, která je správně nainstalována a uzemněna.
- Ujistěte se, že síťové napětí na vaší desce je stejné jako nominální napětí pračky.
- Zástrčka musí pasovat do zásuvky.
- Jako prodlužovací kabel nepoužívejte víceúčelovou zástrčku nebo zásuvku.
- Nepřipojujte ani neodpojujte zástrčku mokřýma rukama.
- Při odpojování držte zástrčku pevně a poté ji vytáhněte. Netahejte za napájecí kabel násilím.
- Pokud je napájecí kabel poškozen nebo vykazuje známky poškození, je třeba vybrat nebo zakoupit speciální napájecí kabel od výrobce nebo jeho servisního střediska pro výměnu.

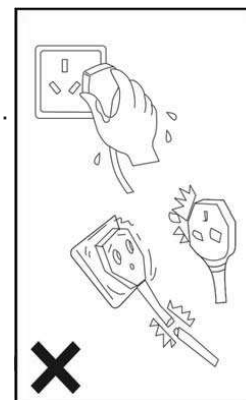

⚠ VAROVÁNÍ

1. Tato pračka musí být dobře uzemněná. Pokud dojde ke zkratu, uzemnění může snížit riziko úrazu elektrickým proudem.
2. Pračka musí být používána v obvodu, který je oddělený od ostatních elektrických spotřebičů. V opačném případě může dojít k aktivaci ochrany napájení nebo spálení pojistky.



Provoz Pračky

⚠ POZNÁMKA

Před použitím se prosím ujistěte, že je vaše pračka správně nainstalována.

Před prvním praním prádla spusťte celý cyklus bez oblečení.

Co dělat:

1. Připojte zdroj energie a splňuje.
2. Do zásuvky dejte trochu pracího prostředku (asi 10g) a zavřete ji.
3. Stiskněte tlačítko  (Zapnuto/Vypnuto).
4. Otočením knoflíku použijte program „Bavlna“.
5. Stiskněte tlačítko  (Start/Pauza).

Tím se odstraní zbývající voda ze zkušebního provozu výrobce v pračce.

Provoz Pračky

■ Třídění

Přečtěte si prosím pozorně toto doporučení, abyste předešli problémům s pračkou a poškození oblečení.

1. Nevkládejte oblečení nad jmenovitou kapacitu.
2. Roztříděte prádlo podle barvy a štítku péče. Většina oděvů má na límci nebo bočním švu štítek pro péči o látku.
3. Ujistěte se, že jsou všechny kapsy prázdné. Cizí předměty (např. hřebíky, mince, kancelářské sponky atd.) mohou poškodit oděv a části uvnitř pračky.
4. Zapněte všechny zipy, připojte háčky atd. před praním.
5. Oblečení určené k praní by mělo být tříděno podle barvy. Tmavé oblečení by se zejména nemělo prát se světlým oblečením.
6. Silně znečištěná místa, skvrny atd. musí být předem ošetřeny tekutým pracím prostředkem, odstraňovačem skvrn atd.
7. Oblečení, které se snadno načechrá a má vlněný povrch, před vložením do pračky obraťte.

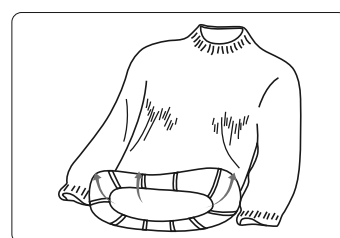
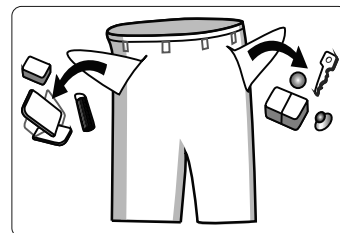

! POZNÁMKA: Ujistěte se, že se mezi dvířky a těsněním nezachytí žádný oděv.

■ Přidání pracího prostředku

- Vytáhněte zásuvku na prací prostředek.
- Prací prostředek pro předpírku vložte do komory I. Používá se pouze pro programy předpírky. (možnost 1: pevný prací prostředek ; možnost 2: tekutý prací prostředek)
- Prací prostředek pro hlavní praní vložte do komory II. (možnost 1: tekutý prací prostředek; možnost 2: tekutý prací prostředek)
- Do přihrádky přidejte látkový změkčovač .
- Vyberte si vhodný typ pracího prostředku pro různé teploty praní, abyste dosáhli nejlepšího účinku praní s nižší spotřebou vody a energie.
- Množství použitého pracího prostředku/aviváže by mělo být přidáno pouze jednou. Dávkování pracího prostředku/aviváže najdete v pokynech výrobce.
- Nadměrné množství pracího prostředku vytváří velké množství pěny, snadno přeteče a ovlivní jeho rozpouštění, což má za následek problémy s mácháním.

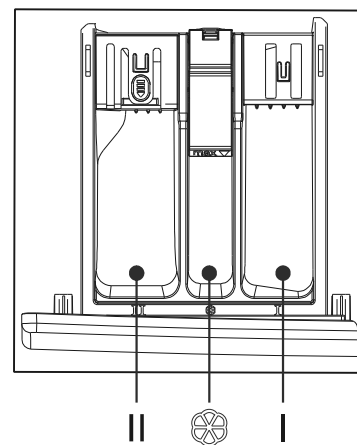

Provoz Pračky

Uvolnění Pracího Prostředku (automatické uvolnění)

Použití Tekutého Pracího Prostředku (Automaticky)

Před praním můžete do krabice ① přidat tekutý prací prostředek. Za provozu by pračka přidávala tekutý prací prostředek automaticky podle hmotnosti. Dokáže ručně přidat jednou, chytře, přesně a automaticky přidat několikrát.

Použití Tuhého Pracího Prostředku nebo Změkčovače (Ručně)

Pokud chcete použít prací prášek nebo aviváž, stiskněte tlačítko pro automatické ukončení přidání funkce. (LED indikátor nyní zhasne)

Vybírejte nepěnový nebo málo pěnový prací prostředek,

který je vhodný pro pračku s předním plněním.

Pokaždé vložte jednu prací množství, které může odkazovat na uživatelskou příručku.

Nadměrné množství pracího prášku může vytvářet velké množství bublinek. Ztěžuje praní vlivem rozpouštění prášku.

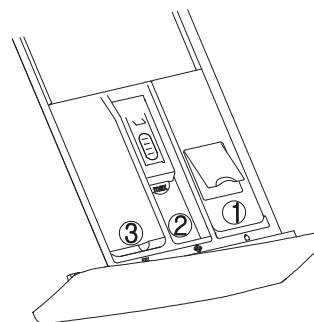

- ① krabice tekutého pracího prostředku: tekutý prací prostředek
- ② krabice aviváže: tekutý aviváž
- ③ krabice na prací prášek: prášek nebo tekutý prací prostředek

POZNÁMKA

1. Při prvním použití tekutého pracího prostředku a funkce automatického uvolnění prosím spusťte program „Rychlý 18“ k mytí trubky a bubnu.
2. Je normální, že při vytažení zásuvky stéká do spodní nádoby několik tekutých pracích prostředků. Vyhněte se prosím častému tahání zásuvky, abyste snížili náklady na tekutý prací prostředek.
3. Množství aviváže najdete v návodu. Přetížení aviváže by zničilo umělé vlákno.
4. Hladina kapaliny nepřesahuje MAX výdejní zásuvky.
5. Hustou aviváž nebo bělidlo prosím nejprve naředíte a poté nalijte do výdejní zásuvky.

Provoz Pračky

■ Mycí kroky

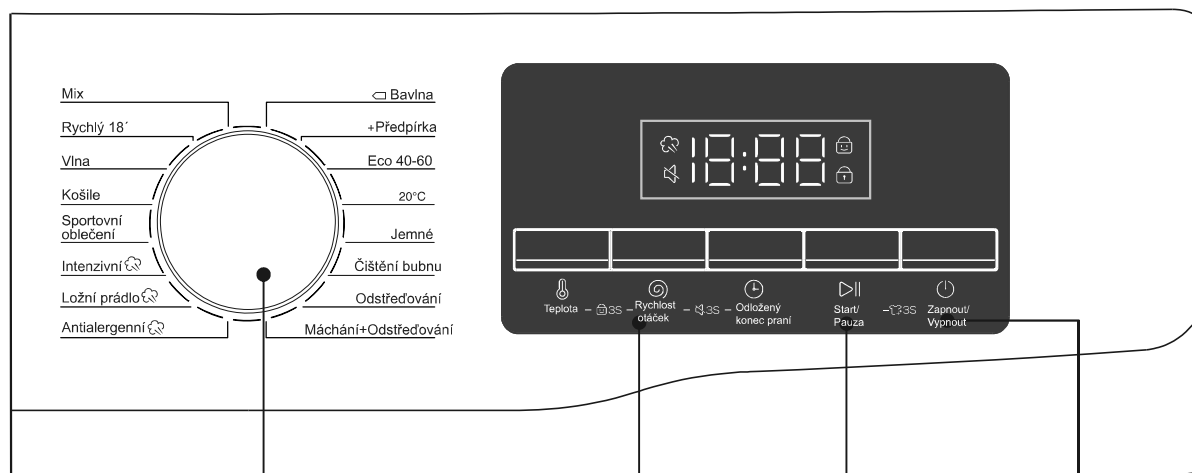
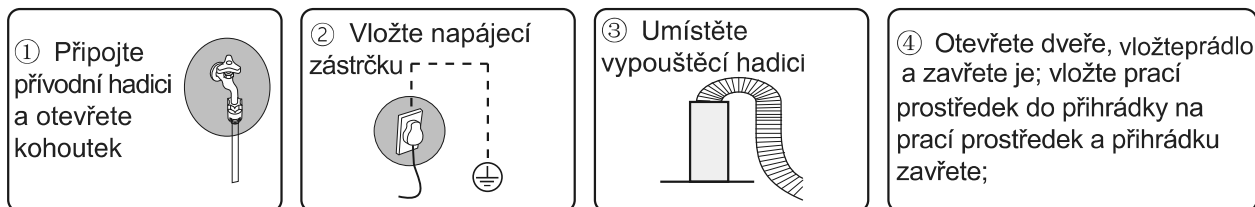

⑥ Vyberte prací program dle potřeby

⑦ Upravte nastavení, jako je doba zpoždění, teplota, rychlost odstředování, další nastavení atd.

⑧ Stiskněte tlačítko Start

⑤ Stiskněte tlačítko zapnutí

- Stisknutím **Zapnout/Vypnout** zapněte pračku.
- Otočením voliče cyklu vyberte program.
- Změňte nastavení cyklu (Tepl. a Rychlost atd.), pokud je to nutné.
- Nastavte Odložený konec, pokud chcete ukončit prací cyklus v požadovaný čas.
- Stiskněte **Start/Pauza**.

Změna cyklu během provozu

- Stiskněte **Start/Pauza** pro zastavení operace.
- Vyberte jiný cyklus.
- Stiskněte **Start/Pauza** pro spuštění nového cyklu.

Provoz Pračky

■ Kontrolní panel

* Následující obrázek je jednoduchý příklad modelu ovládacího panelu. Obrázek je pouze orientační. Podívejte se prosím na skutečný efekt.

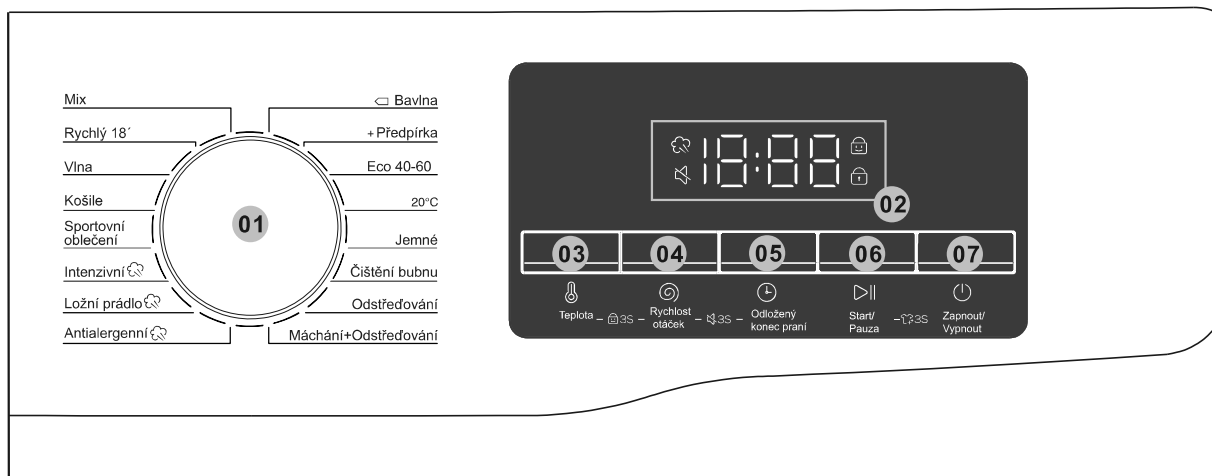



01 Volič cyklu	Otočením ovladače vyberte cyklus.
02 Display	Na displeji se zobrazí informace o aktuálním cyklu a odhadovaný zbývající čas nebo informační kód, když se vyskytne problém.
03 Teplota	Stisknutím změníte teplotu vody pro aktuální cyklus. Dostupný teplotní rozsah závisí na pracím cyklu. Zvolená teplota se zobrazí na displeji.
04 Rychlost otáček	Stisknutím změníte rychlost odstředování pro aktuální cyklus. Dostupná rychlost odstředování závisí na pracím cyklu. Zvolená rychlost odstředování se zobrazí na displeji.
05 Odložený konec praní	Opakovaným stisknutím tlačítka Odložený konec praní můžete procházet dostupné možnosti Odložený konec praní (od 3 do 24 hodin v hodinových krocích).
06 Start/Pauza	Stisknutím spustíte nebo pozastavíte provoz. Jedním stisknutím tlačítka spustíte cyklus. Dalším stisknutím tlačítka operaci pozastavíte. Můžete změnit nastavení cyklu a možnosti. Dalším stisknutím tlačítka obnovíte pozastavený provoz.
07 Zapnout/Vypnout	Stisknutím pračku zapnete nebo vypnete. Pokud pračku zapnete a 10 minut nepoužíváte, automaticky se vypne.

Provoz Pračky

Odložený Konec

Pračku můžete nastavit tak, aby automaticky ukončila praní později, se zpožděním 3 až 24 hodin (po 1 hodině). Zobrazená hodina ukazuje čas, kdy praní skončí.

1. Vyberte cyklus. Potom v případě potřeby změňte nastavení cyklu.
2. Opakovaně stiskněte **Konec Zpoždění**, dokud nenastavíte požadovaný čas ukončení.
3. Stiskněte  **Start/Pauza**.
Odpovídající indikátor se rozsvítí, když hodiny běží.
4. Pro zrušení **Konec Zpoždění** restartujte pračku stisknutím  **Zapnout/Vypnout**.

Skutečný případ

Chcete dokončit dvouhodinový kurz za 3 hodiny později. K tomu přidáte možnost Zpoždění k aktuálnímu cyklu s nastavením 3 hodiny a ve 2:00 p.m. stisknete  **Start/Pauza**. Co se stane potom? Pračka začíná prát v 3:00 p.m. a končí v 5:00 p.m.

Ikona Parní Praní

Pokud tato ikona svítí stále, znamená to, že funkce Parní Praní je zapnutá. Kvůli odlišné konfiguraci modelů některé modely tuto konfiguraci nemají, podívejte se prosím na skutečný model.

Dětský Zámek

Aby se zabránilo nehodám dětí, Dětský Zámek uzamkne všechna tlačítka kromě  **Zapnout/Vypnout**.

- Chcete-li aktivovat nebo deaktivovat funkci Dětský Zámek, stiskněte a podržte **Teplota** a **Rychlost** současně po dobu 3 sekund.

Když je aktivován Dětský Zámek, indikátor  se rozsvítí.

Alarm Vypnutý

Zvuk voliče programů a zvuk všech tlačítek můžete zapnout nebo vypnout.

- Chcete-li zvuk zapnout nebo vypnout, stiskněte a podržte současně **Rychlost** a **Odložený Start** po dobu 3 sekund.

Když je zvuk vypnutý, indikátor  se rozsvítí.

Zámek u Dveří

Pokud dveře nejsou normálně zavřené nebo zamčené, ikona nesvítí; Zamkněte dveře správně, ikona je vždy jasná.

Přidání prádla

Dlouze stiskněte tlačítko  **Start/Pauza** na 3 sekundy. Po odemknutí zámku lze spustit funkci přidávání oblečení.

Provoz Pračky

■ Programy

Mix : Pro smíšenou náplň skládající se z Bavlny a syntetiky.

Rychlý 18' : Pro lehce znečištěné oděvy do 2,0 kg, které chcete rychle vyprat.

Vlna: Vlněná vrstva je jemně držena a máčena, aby byla vlákna vlny chráněna před smrštěním/deformací.

Doporučuje se neutrální čisticí prostředek.

Košile: Tento postup můžete zvolit pro praní košil vyrobených z bavlny, lnu, syntetických vláken nebo směsových tkanin.

Sportovní oblečení: Tento postup je použitelný pro čištění sportovního oblečení.

Intenzivní : Pro silně znečištěné věci. Provozní doba je delší než u jiných cyklů. Pára poskytuje ochranu před alergiemi a eliminuje běžné bakterie.

Ložní prádlo : Tento postup je vhodný pro praní těžšího prádla. Džíny, povlečení atd. Pára poskytuje ochranu před alergiemi a eliminuje běžné bakterie.

Antialergenní : Vyznačuje se procesy praní při vysoké teplotě a extra mácháním, které pomáhají účinně odstranit zbývající prací prostředek. Pára poskytuje ochranu před alergiemi a eliminuje běžné bakterie.

 **Bavlna**: Na bavlnu, ložní prádlo, ubrusy, spodní prádlo, ručníky nebo košile. Doba praní a počet máchání se automaticky přizpůsobí náplni.

+Předpírka: Před spuštěním programu pro Bavlnu přidejte předběžné praní.

Eco 40-60: Pro čištění běžně znečištěného bavlněného prádla deklarovaného jako pratelné při 40 °C nebo 60 °C společně na stejném programu. Tento cyklus se používá k posouzení souladu s právními předpisy EU o ekodesignu.

Tento cyklus je standardně nastaven.

20°C: Nový evropský standard speciálního postupu, používaného pro praní některých jemných oděvů, teplotu lze zvolit pouze 20°C, ochranné oděvy.

Provoz Pračky

Jemné: Na průsvitné látky, podprsenky, spodní prádlo (hedvábí) a další látky, které lze prát pouze v ruce. Pro nejlepší výkon používejte tekutý prací prostředek.

Čištění bubnu: Čistí buben odstraněním nečistot a bakterií.

Ujistěte se, že je buben prázdný.

K čištění bubnu nepoužívejte žádné čisticí prostředky.

Odstředování: Obsahuje další proces Odstředování pro účinné odstranění vlhkosti z prádla.

Máchání + Odstředování: Díky dodatečnému procesu máchání po aplikaci aviváže na prádlo.

Provoz Pračky

■ Tabulka Pracích Postupů

- Účinnost a výkon praní je dán kvalitou použitého pracího prostředku. Používejte pouze pračiprostředek schválený pro pračky.
- V případě potřeby použijte speciální prací prostředek, např. Pro syntetické a vlněné tkaniny. Vždy dodržujte doporučení výrobce pracího prostředku.
- Nepoužívejte chemické čisticí prostředky, jako je trichloretylen a podobné produkty. Vyberte si nejlepší prací prostředek.

Program	Maximální Zatížení (kg)					Typ pračích prostředku		
	6	7	8	9	10	Univerzální	Speciální	Změkčovač
Mix	3	3.5	4	4.5	5	L/P	-	○
Rychlý 18´	2	2	2	2	2	L/P	-	○
Vlna	1.5	2	2	2	2	-	L/P	-
Košile	2	2.5	3	3.5	4	L/P	L	○
Sportovní oblečení	2	2.5	3	3.5	4	L/P	-	○
Intenzivní ☁	6	7	8	9	10	L/P	-	○
Ložní prádlo ☁	4	5	6	7	8	L/P	L/P	○
Antialergenní ☁	3	3.5	4	4.5	5	L/P	L/P	○
☐ Bavlina	6	7	8	9	10	L/P	-	○
+Předpírka	4	5	6	7	8	L/P	-	○
Eco 40-60	6	7	8	9	10	L/P	-	○
20°C	3	3.5	4	4.5	5	L/P	-	○
Jemné	3	3.5	4	4.5	5	L/P	L/P	-
Čištění bubnu	0	0	0	0	0	-	-	-
Odstředování	6	7	8	9	10	-	-	-
Máchání + Odstředování	6	7	8	9	10	-	-	○

L = gel/tekutý prací prostředek P = práškový prací prostředek ○ = optional - = Ne
 Pokud používáte tekutý prací prostředek, nedoporučuje se aktivovat **odložený konec**.
 Doporučujeme použít: Prací prášek 20°C až 95°C; Prací prostředek na vlnu 20°C až 40°C;
 * Teplotu praní 95 °C zvolte pouze pro speciální hygienické požadavky.

Provoz Pračky

■ Představujeme další funkce

Odemknutí nouzových dveří (neplatí pro některé modely)

■ Pokud chcete prádlo vyjmout při dlouhodobém výpadku proudu, ujistěte se, že hladina vody v bubnu pračky je pod bezpečnou úrovní, teplota je nižší než 40 °C a vnitřní buben se neotáčí, poté vypouštěcí hadici odpojte a snižte hladinu vody, po odtečení vody hadici vyměňte;

■ Otevřete kryt vypouštěcího čerpadla vpravo dole na přední straně, lehce zatáhněte za tyč, když uslyšíte lehký zvuk, otevřete dvířka a vyjměte nebo vložte oblečení;

■ Vyměňte kryt vypouštěcího čerpadla;

■ Tuto metodu lze použít pouze v případě nouze.

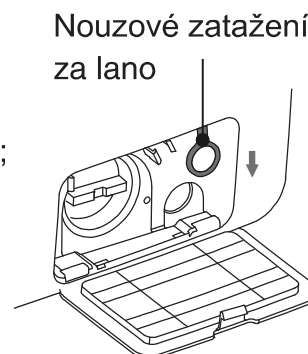

Automatické Dávkování (neplatí pro některé modely)

■ Tato pračka dokáže dávkovat prací prostředek automaticky. Pokud chcete použít práškový prací prostředek sami, vypněte prosím kombinované tlačítko, abyste tuto funkci zastavili;

■ Když pračku spustíte, pokud kontrolka ukazuje plnou, znamená to, že je pracího prostředku dostatek; Když praní skončí, pokud zbývá pouze jeden proužek kontrolky a ukazuje „□□□□“ po dobu údržby, znamená to, že dochází prací prostředek, je třeba přidat prací prostředek.

■ Před praním můžete dát prací prostředek do boxu na prací prostředek, pak pračka dávkuje prací prostředek podle hmotnosti prádla v procesu praní automaticky.

■ Další informace o výchozím stavu pro tuto funkci naleznete v tabulce procesů.

Funkce obnovení

■ Tato pračka má funkci obnovení v případě výpadku proudu. Pokud dojde během praní výpadku proudu nebo se uvolní zástrčka, může si pračka zapamatovat pracovní stav a po obnovení napájení pokračovat v práci.

Funkce paměti (neplatí pro některé modely)

■ Tato pračka si automaticky zapamatuje poslední pracovní proces. Když pračku znovu zapnete, pračka si pamatuje proces praní a nastavení, které jste provedli minule (to znamená, že při spuštění pračky je standardně vybrán celý pracovní proces od posledního praní)

Povědomí o vážení látky

■ Na začátku praní pračka zváží a určí hmotnost prádla a automaticky dávkuje prací prostředek (za předpokladu, že je v zásuvce dostatek pracího prostředku), poté podle toho rozhodne o množství vody, abyste dosáhli cíle úspory vody.

Provoz Pračky

Ochrana proti nevyváženosti

- Když je pračka připravena se točit, může pračce nějakou dobu trvat, než vyrovná oblečení kvůli velké nerovnováze.
- Pokud je prádlo v bubnu stále nevyvážené, lze rychlost odstředění snížit, aby se zabránilo nadměrným vibracím.
- Pokud je v bubnu málo oblečení, pračka se nemusí točit kvůli ochraně proti nevyváženosti, pak je potřeba do pračky vložit více oblečení, aby se roztočila.

Postřikování (neplatí pro některé modely)

- Tato pračka využívá technologii automatického dávkování detergentu; voda vytéká z pouzdra na prací prostředek a dodává prací prostředek do vnitřního bubnu. Bude také stříkat vodu na sklo pozorovacího okénka, což má lepší účinek na čištění pěny a skvrn na oblečení a okně. Díky tomu bude proces mytí čistší a vytvoří se vysoce účinné, vodou úsporné a čisté mycí prostředí!

Bubnová lampa (neplatí pro některé modely)

- Na začátku programu, na konci programu a při pauze mycího stavu se rozsvítí kontrolka pračky. Můžete pozorovat průběh praní.

Poznámka: Vzhledem k upgradu modelu produktu se konfigurace funkce může lišit od tohoto popisu, berte prosím funkci skutečného modelu jako standard!

Údržba

Správná údržba pračky může prodloužit její životnost.



Před zahájením údržby vytáhněte síťovou zástrčku nebo odpojte napájení a zavřete kohoutek.

■ Vyčistěte vnitřní buben

Rez zanechanou uvnitř bubnu kovovými předměty je třeba okamžitě odstranit čisticími prostředky bez obsahu chlóru. Nikdy nepoužívejte ocelovou vlnu.

■ Čistý povrch

1. Pokud dojde k přetečení vody, okamžitě ji setřete suchým hadříkem. Do pračky nesmí narážet žádné ostré předměty.
2. V případě potřeby lze povrch čistit zředěnými neabrazivními neutrálními čisticími prostředky.

■ Vyčistěte vypouštěcí čerpadlo

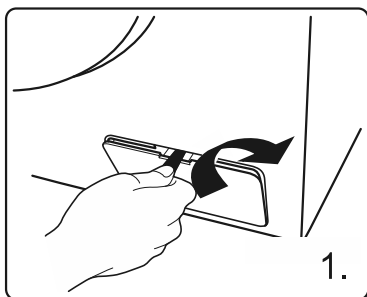

Otevřete kryt filtru pomocí nástrojů, jako jsou mince, podle směru grafiky;

Odšroubujte filtr a dávejte pozor na zbylou vodu, vyjměte cizí materiál z filtru vypouštěcího čerpadla;

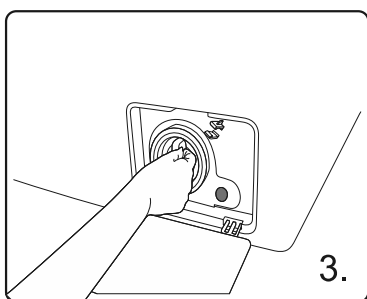
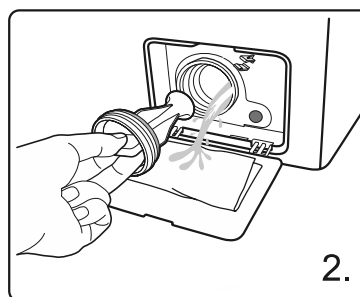

Znovu nainstalujte filtr.

■ Vyčistěte filtr vstupního ventilu

Vstupní filtr se musí vyčistit, pokud při otevření kohoutku není voda nebo je v ní nedostatek.

1. Snižte tlak vody:
 - a. Zavřete kohoutek.
 - b. Vyberte libovolný postup kromě postupu „Odstředování“.
 - c. Stiskněte tlačítko „Start / Pauza“ a nechte proceduru běžet asi 40 sekund.
 - d. Vytáhněte zástrčku.
2. Odstraňte přívodní hadici z kohoutku.
3. K mytí filtru použijte vodu.
4. Znovu připojte přívodní hadici.

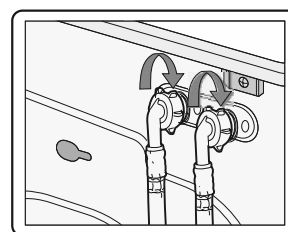
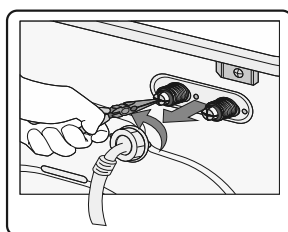
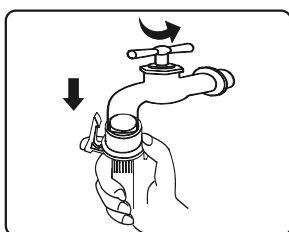

■ Čištění zásuvky na prací prostředek

Struktura boxu na prací prostředek se liší od různých modelů praček; Nádobu na čisticí prostředek vyčistěte podle kroků a metod uvedených na obrázku níže:

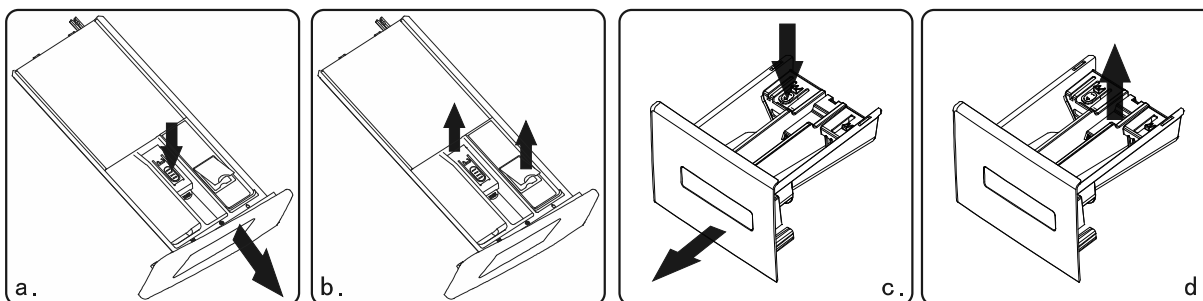

Automatický dávkovač

Společný dávkovač

■ Pokud jsou v pouzdře zbytky pracího prostředku nebo aviváže:

- ◆ Jak Obr. a ukazuje, zatáhněte za pouzdro a zatlačte omezovací tyč dolů; vytáhněte celý zásobník;
- ◆ Jak Obr. b, otevřete pouzdro (pomalu jej zvedněte) a vyjměte desku sifonu (zvedněte jej);
- ◆ K mytí nádoby na čisticí prostředek a sifonové trubky použijte vodu z vodovodu nebo kartáč;
- ◆ Sestavte kryt pouzdra a sifonovou trubku a zasuňte zásuvku dovnitř.

■ Při vytahování sáčku vyteče do nádoby na vodu trochu mycího prostředku, to je normální.

Nepokoušejte se opakovaně otevírat a zavírat pouzdro na ztrátu pracího prostředku;

■ Pozor na rozlití pracího prostředku, které může způsobit nepříjemnosti při nastavování (např. naklánění a posouvání atd.) pračky (před seřizováním vytáhněte zásuvku.

■ Obnova po zamrznutí

Pračka může zamrznout, pokud klesne pod 0°C.

1. Vypněte pračku a vytáhněte zástrčku ze zásuvky.
2. Nalijte teplou vodu na vodovodní kohoutek, abyste odpojili vodní hadice.
3. Odpojte hadice na vodu a namočte ji do teplé vody.
4. Nalijte do bubnu teplou vodu a nechte asi 10 minut odstát.
5. Znovu připojte vodní hadice k vodovodnímu kohoutku.

⚠ POZNÁMKA

1. Při opětovném použití pračky se ujistěte, že okolní teplota je nad 0°C.
2. Pokud se vaše pračka nachází v oblasti, kde může snadno zamrznout, důkladně vypusťte veškerou zbývající vodu z vypouštěcí a přívodní hadice.
3. Pokud vám pračka zamrzla, kontaktujte technika.

Řešení Problémů

POTÍŽE	ŘEŠENÍ
V pračce je trochu zbývající vody	To je normální a je to výsledek vodních testů provedených v továrně.
Pračka nefunguje	Zkontrolujte, zda je zástrčka dobře zasunuta. Zkontrolujte, zda je přívod vody otevřen. Zkontrolujte, zda je stisknuto tlačítko „Zapnuto/Vypnuto“. Zkontrolujte, zda je stisknuto tlačítko „Start/Pauza“. Zkontrolujte, zda je aktivována funkce odloženého konce.
Únik vody	Zkontrolujte a upevněte přívodní hadici. Vypouštěcí hadice vyčistěte a v případě potřeby požádejte o opravu specializovanou osobu.
Abnormální hluk a velké vibrace	Zkontrolujte, zda byly odstraněny přepravní šrouby. Zkontrolujte, zda jsou nastavitelné nohy nastaveny na vodorovnou úroveň. Zkontrolujte, zda je pračka instalována na pevné a rovné podlaze. Zkontrolujte, zda uvnitř nejsou nějaké kovové předměty.
Účinnost praní není uspokojivá	Zvolte správný program. Přidejte správné množství pracího prostředku podle pokynů na obalu pracího prostředku.
Pračka po stisknutí tlačítek neodpovídá	Zkontrolujte, zda je aktivována funkce „Dětský Zámek“. Nejprve stiskněte tlačítko „Start/Pauza“ a poté stiskněte další tlačítka.
Skutečná doba běhu procedur neodpovídá době zobrazení	Zkontrolujte, zda je prádlo v bubnu dostatečně rozptýlené. Zkontrolujte, zda voda dobře odtéká nebo přitéká.
Pračka se plní při vypouštění	Zkontrolujte, zda je maximální výška vypouštěcí hadice nižší než 65 cm. Zkontrolujte, zda je vypouštěcí hadice ponořená.

Řešení Problémů

DISPLAY	VYSVĚTLENÍ	ŘEŠENÍ
E1	Pračka se napouští příliš dlouho	Zkontrolujte, zda je kohout otevřený Zkontrolujte, zda není tlak vody příliš nízký. Zkontrolujte, zda není ucpaná přívodní hadice.
E2	odloženého konce.	Zkontrolujte, zda není zablokováno vypouštěcí čerpadlo. V případě potřeby kontaktujte technika.
E3	Porouchal se zámek dveří	Dveře opět dobře zavřete. Zkontrolujte, zda se oblečení nezachytilo mezi dvířky a těsněním. V případě potřeby kontaktujte technika.
E4	Hladina vody je příliš vysoká	Nechte pračku automaticky vypustit vodu, dokud hladina vody nebude vhodná pro praní V případě potřeby kontaktujte technika.
E5	Došlo k poruše elektrického motoru	Kontaktujte technika.
E6	Ohřívač nefunguje	Kontaktujte technika.
E7	Došlo k poruše teplotního čidla	Kontaktujte technika.
E8	Rozdílný software/ hardware na základní desce a frekvenčně invertující desce	Kontaktujte technika.
E9	Selhání komunikace	Kontaktujte technika.
E10	Porucha invertoru	Kontaktujte technika.
EP	Aktuální program neodpovídá cyklu označenému tlačítkem.	Otočte voličem cyklu na program, který odpovídá pracovnímu postupu.





























Poznámka:

Zde se prosím podívejte na skutečně zakoupený model pro zobrazení chyb.

Různé modely mají různá zobrazení chyb.

Dodatečné Informace

■ Štítek péče o textil

- | | |
|----------------------------------------------------------------------------------------------------------------------------------------------------------------------------------------------|--------------------------------------------------------------------------------------------------------------------------------------------------------------------------|
|  Odolný materiál |  Lze žehlit při max. 100°C |
|  Jemné tkaniny |  Nežehlit |
|   Předmět lze prát na 90°C |  Lze chemicky čistit jakýmkoli rozpouštědlem |
|   Předmět lze prát na 60°C |  Čistěte za sucha pouze perchlorigem, palivem do zapalovačů, čistým alkoholem nebo R113 |
|   Předmět lze prát na 40°C |  Čistěte za sucha pouze leteckým palivem, čistým alkoholem nebo R113 |
|   Předmět lze prát na 30°C |  Nezapařujte |
|  Předmět lze prát ručně |  Sušit rozprostřeně |
|  Pouze chemické čištění |  Dá se zavěsit pro sušení |
|  Dá se bělit ve studené vodě |  Sušit na ramínku |
|  Nebělit |  Sušit v sušičce, normální teplo |
|  Lze žehlit při max. 200°C |  Sušička prádla, snížená teplota |
|  Lze žehlit při max. 150°C |  Nesušte v sušičce |

■ Varování

Abyste předešli požáru, úrazu elektrickým proudem a dalším nehodám, pamatujte na následující

- Lze použít pouze napětí uvedené na štítku napájení. Pokus si nejste jistí napětím u vás doma, obraťte se na místní energetickou agenturu.
- Při použití funkce ohřevu bude maximální proud pračkou 10A. Proto se ujistěte, že napájecí zdroje (proud, napětí a kabel) splňují běžné požadavky na zátěž pračky.
- Napájecí kabel dobře chraňte. Napájecí kabel musí být bezpečně upevněn, aby se o něj nezakopávalo a nepoškodil se. Zvláštní pozornost by měla být věnována umístění zástrčky.
- Nepřetěžujte zásuvku ani neprodlužujte kabel.

Přetížení kabeláže může způsobit požár nebo úraz elektrickým proudem. Nevytahujte zástrčku ze zásuvky mokrou rukou.

- Pro zajištění vaší bezpečnosti musí být zástrčka zapojena do uzemněné zásuvky. Pečlivě zkontrolujte a ujistěte se, že je vaše zásuvka správně a spolehlivě uzemněna.

■ Ochrana životního prostředí

- Pračka je vyrobena z recyklovatelných materiálů. Pokud se rozhodnete tuto pračku zlikvidovat, dodržujte prosím místní předpisy pro likvidaci odpadu. Odstříhňte napájecí kabel tak, aby pračka nemohla být připojena ke zdroji. Odstraňte dvířka, aby se v pračce nemohla zachytit malá zvířata a děti.
- Nepřekračujte množství práčecího prostředku doporučené v pokynech výrobce práčecího prostředku.
- Pro prací cyklus používejte pouze odstraňovače skvrn a bělidla, pokud je to nezbytně nutné.
- Šetřete vodu a elektřinu praním pouze plné náplně (přesné množství závisí na použitém programu).
- Správná likvidace tohoto produktu



Toto označení znamená, že tento produkt by neměl být likvidován spolu s ostatním domovním odpadem v celé EU. Abyste předešli možnému poškození životního prostředí nebo lidského zdraví v důsledku nekontrolované likvidace odpadu, recyklujte jej zodpovědně, abyste podpořili udržitelné opětovné využití materiálových zdrojů. Chcete-li vrátit použité zařízení, použijte systémy vracení a sběru nebo kontaktujte obchod, kde byl produkt zakoupen. Mohou tento výrobek vzít k ekologické recyklaci.

! POZNÁMKA:

1. Hodnocení energetické účinnosti bylo testováno podle programu "Eco 40-60".
2. Naskenujte QR kód na energetickém štítku pro více informací o produktu.
3. Když pračka zobrazí chybové kódy, kontaktujte náš tým poprodejních služeb, aby ji opravili. Neneseme odpovědnost za problémy způsobené neoprávněnými opravami.
4. Pokud si chcete příslušenství objednat, můžeme je odeslat do 15 pracovních dnů od vyžádání.
5. Za účelem zlepšení výkonu celé pračky se vzhled a specifikace mohou změnit bez upozornění.
6. Na displeji se zobrazí „END“ po dobu 10 minut po skončení cyklu.