

**Akumulátorový
vysavač
Dreame V11**

Návod k obsluze

Bezpečnostní pokyny

Abyste předešli nehodám, včetně úrazu elektrickým proudem v důsledku nesprávného použití, přečtěte si před použitím pečlivě tento návod a uschovejte jej pro budoucí použití.

Varování

Tento výrobek mohou používat děti starší 8 let a osoby s omezenými fyzickými, smyslovými nebo duševními schopnostmi nebo s nedostatkem zkušeností a znalostí mohou tento spotřebič používat pouze pod dohledem rodiče nebo opatrovníka, aby byla zajištěna bezpečná obsluha a zabránilo se riziku ohrožení. Děti by neměly provádět čištění nebo údržbu bez dozoru dospělé osoby.

Spotřebič není určen ke hraní. Děti si s tímto výrobkem nesmí hrát ani jej používat.

Při používání vysavače v blízkosti dětí dbejte zvýšené opatrnosti. Nedovolte dětem provádět čištění nebo údržbu vysavače bez dozoru rodičů nebo opatrovníků.

Vysavač nepoužívejte venku nebo na mokřích površích. Vysavač používejte pouze na suchých vnitřních površích. Nedotýkejte se zástrčky nebo jakékoli části vysavače mokřima rukama.

Abyste snížili riziko požáru, výbuchu nebo zranění, před použitím zkontrolujte, zda nejsou baterie a nabíječka poškozeny. Pokud je baterie nebo nabíječka poškozená, vysavač nepoužívejte.

Elektrický kartáč, baterie, kovová zástrčka a vysavač jsou elektricky vodivé a neměly by být ponořeny do vody nebo jiné tekutiny. Po čištění filtry vysušte.

Používejte pouze originální nabíječku. Použití neoriginální nabíječky může způsobit vznícení baterie.

Vysavač nepoužívejte ke sběru hořlavých kapalin, tj. benzínu, bělidla, čpavku nebo jiných hořlavých kapalin.

Nepoužívejte vysavač ke sběru částic sádrokartonu, popela.

(např. krbový popel) nebo hořící materiály, jako je uhlí, cigaretové nedopalky nebo zápalky.

Vysavač nepoužívejte k vtahování ostrých předmětů, jako je sklo, hřebíky, šrouby nebo mince, protože by mohlo dojít k poškození vysavače.

Vlasy, kusy oděvu, prsty a jiné části těla udržujte mimo dosah pohyblivých částí vysavače.

Nesměřujte trubku ani jiné části vysavače do uší, očí nebo do úst.

Nevkládejte do částí vysavače žádné předměty a nepoužívejte jej, pokud je některá z částí zablokována. Udržujte vysavač bez přebytkého prachu, vlasů, prachu a jiných předmětů, protože to může snížit tažnou sílu.

Neopírejte vysavač o židle, stoly nebo jiné nestabilní předměty, protože by mohlo dojít k poškození zařízení nebo k jeho poškození. Pokud byl vysavač poškozen pádem nebo nefunguje správně, kontaktujte Naše autorizované servisní středisko. Spotřebič nikdy neopravujte sami.

Všechny pokyny pro nabíjení akumulátoru musí být striktně dodržovány.

Nabíjení baterie při teplotách, které nejsou doporučeny v návodu, může vést k jejímu poškození.

Používejte pouze příslušenství a náhradní díly autorizované společností Dreame.

Nepoužívejte vysavač bez vyčištěné nádoby a filtru.

Dbejte na to, aby byl vysavač vypnutý, pokud jej nepoužíváte, a při čištění, výměně dílů a opravách.

Při používání vysavače k čištění schodů buďte opatrní.

Vysavač nepokládejte ani nenabíjejte venku, v koupelně nebo v blízkosti bazénu.

Nebezpečí požáru: nepoužívejte žádné vonné náplně ve filtru vysavače. Výrobky tohoto typu mohou obsahovat hořlavé látky, které mohou způsobit vznícení.

Tento výrobek je určen pouze pro domácí použití.

My, společnost Dreame Technology (Tianjin) Limited, tímto prohlašujeme, že zařízení je v souladu s evropskými normami. Úplné znění nařízení EU naleznete na adrese www.dreame.tech.



znamená odpojitelný napájecí zdroj

Popis produktu

Názvy částí

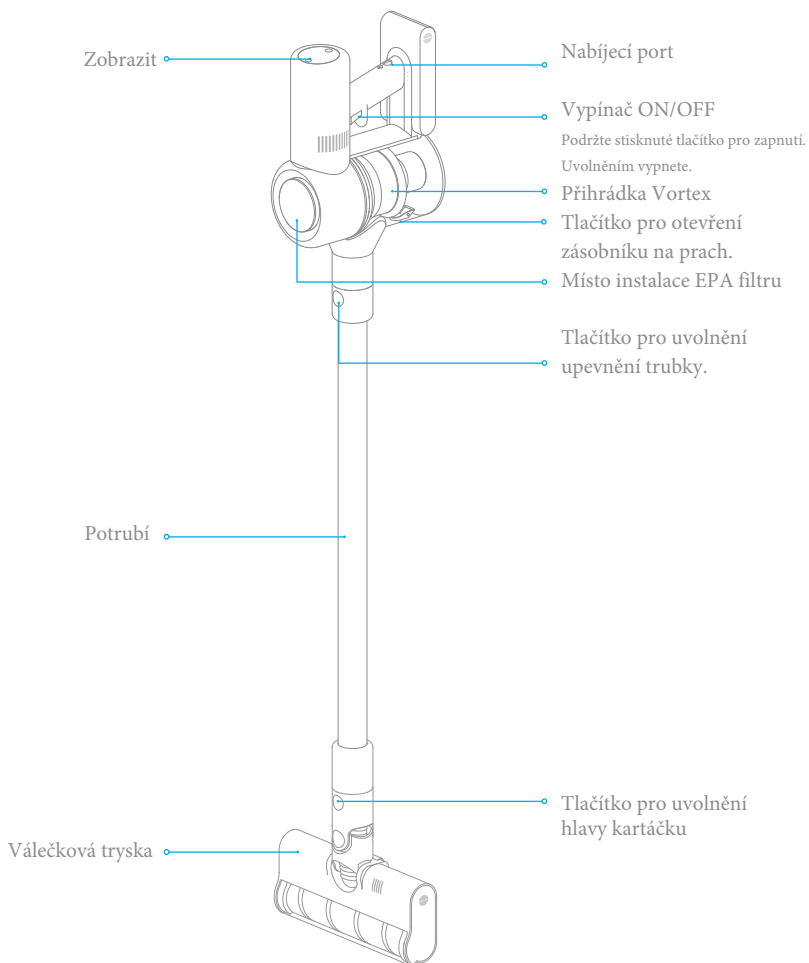

Popis produktu

Příslušenství

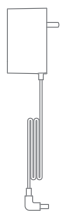

Nabíječka



Nástavec
na potrubí



Štěrbínová
hubice 2 v 1



Tryska 2 v 1 s
kartáčem



Potrubí

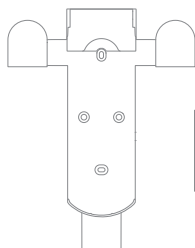

Nabíjecí a úložný
nástavec 2 v 1

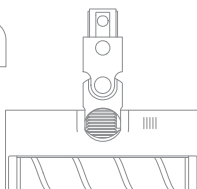

Měkká
kartáčová
tryska

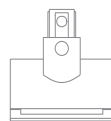

Malá
mechanická
tryska

Načítání

Nezapomeňte:

- Plné nabití vysavače před prvním použitím trvá přibližně 4 hodiny.
- Během nabíjení se vysavač nesmí používat.
- Vysávání v turbo režimu po delší dobu může způsobit zahřátí baterie, což prodlouží dobu nabíjení. Před připojením k nabíjení nechte vysavač 30 minut vychladnout.

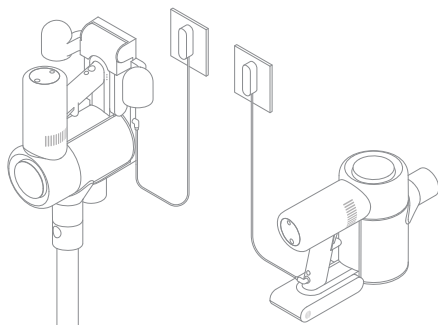

Indikátory nabití baterie



Vybitá baterie



Poloviční úroveň nabití baterie



Téměř plná úroveň nabití baterie



Plná úroveň nabití baterie

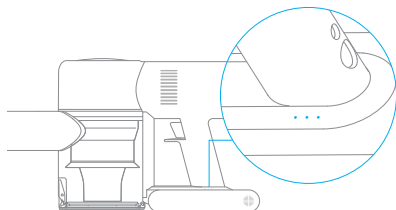

● Vypnuto ☀ Blikající ○ Na

Nezapomeňte.

Když je vysavač plně nabitý, indikátory se po 5 minutách automaticky vypnou a vysavač přejde do úsporného režimu.

Jak používat

Úvod do funkcí obrazovky.



Pamatujte: Pokud se zařízení začne chovat nestandardně, zobrazí se na obrazovce oznámení zpráva. V takovém případě doporučujeme postupovat podle pokynů na displeji a obnovit správnou funkci.

Nabídka jazyků

Můžete si vybrat jazyk, ve kterém se mají zprávy zobrazovat. (po zapnutí přístroje je výchozím jazykem zjednodušená angličtina), a to následovně.



a. Stisknutím tlačítka  a podržením po dobu 3 sekund vstoupíte do jazykové nabídky.

Stisknutím tlačítka  procházejte nabídku výběru jazyka a vyberte požadovaný jazyk.

Stisknutím tlačítka  a podržením po dobu 3 sekund uložíte zvolený jazyk.

Nezapomenejte: Pokud do 5 sekund neprovedete volbu, automaticky opustíte nabídku volby jazyka a displej se vypne.

Jak používat

Režim čištění

Vysavač má dva režimy, které si můžete zvolit podle svých potřeb.

Režim 1: Režim přerušového čištění

Stisknutím a podržením tlačítka vysavač zapnete, uvolněním jej okamžitě vypnete.

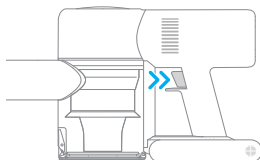

Režim 2: režim nepřetržitého čištění. (elektronický zámek)

V pohotovostním režimu aktivujte režim nepřetržitého čištění stisknutím tlačítka elektronického zámku a poté krátkým stisknutím tlačítka spusťte režim nepřetržitého čištění.

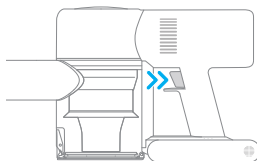

Použijte režim elektronického zámku, abyste měli volné ruce a nemuseli je zapojovat do držení tlačítka.

Jak používat

Používání různého příslušenství.

Měkká válcová tryska.

Vhodná pro vysávání dřeva, dlaždic, mramoru a dalších tvrdých materiálů i velkých kusů prachu a nečistot.

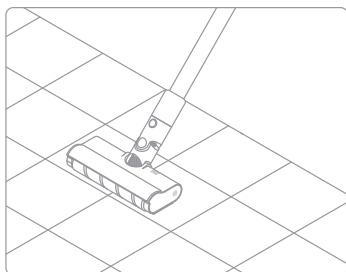

Malý mechanický kartáč

Výkonné vibrace čistí matrace a tkaniny do hloubky a odstraňují nečistoty.

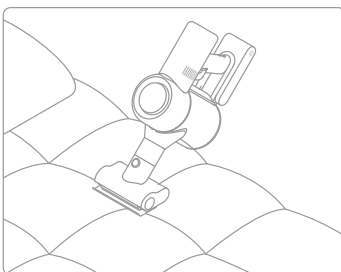

Tryska 2 v 1 s kartáčem

Vhodná pro vysávání nečistot z postelí, pohovek a dalšího nábytku.

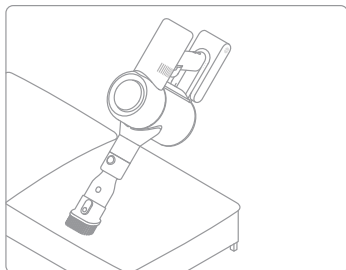

Štěrbínový nástroj 2 v 1

Vhodný k čištění štěrbin, rohů, dveří a oken a dalších těžko přístupných míst.

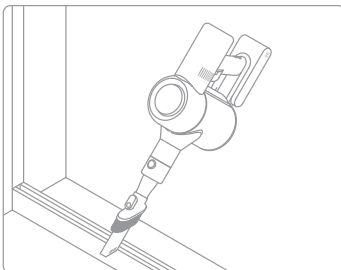

Jak používat

Prodlužovací trubice: slouží k čištění těžko přístupných míst.

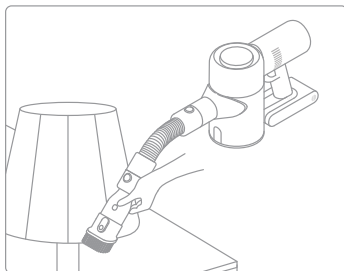
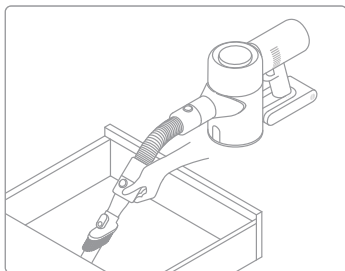

Nezapomeňte:

Pokud se některá z pohyblivých částí zasekne, vysavač se automaticky vypne. Odstraňte zaseknutý předmět a začněte s úklidem znovu.

Vysavač se automaticky vypne, když se motor spotřebiče přehřeje. Vyčkejte, dokud se motor spotřebiče nevrátí na normální teplotu, a pokračujte v úklidu.

Jak používat

Pokud se chování vysavače během používání zdá nepřírozené, zobrazí se na displeji spotřebiče zpráva. Pro obnovení správného provozu byste měli postupovat podle pokynů na displeji.



Air duct
blocked

Ucpání potrubí

Zkontrolujte, zda nečistoty neucpaly kartáč, trubici nebo jinou část vysavače.



Clean the
brush

Vyčistěte kartáč

Podle návodu k použití (měkký kartáč) zkontrolujte, zda se do pohyblivých částí nezachytily vlasy nebo jiná vlákna.



Replace the
filter

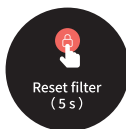

Vyměňte filtr

S odkazem na uživatelskou příručku [Čištění EPA filtru] vyjměte a vyměňte filtr.



Reset filter
(5 s)

Obnovení filtru

Stiskněte a podržte tlačítko  po dobu 5 sekund, čímž přejdete do režimu resetování počítačového filtru. Když se zobrazí znaménko , že resetování proběhlo úspěšně.



Low Battery

Vybitá baterie

Nabíjejte co nejdříve.



The battery
runs out

Baterie se vybíjí

Nabíjejte co nejdříve.



Battery over-
heating

Baterie se přehřívá

Počkejte, až se teplota motoru vrátí na správnou hodnotu.



Pro údržbu jednotky se obraťte na poprodejní servis.

Specifikace

Hoover			
Vzor	WNG	Napětí	25.2V $\overline{\text{---}}$
Power	450W		
Elektrický kartáč		Mini tryska	
Vzor	DM001	Vzor	DM002
Power	40W	Power	20W

Tento výrobek obsahuje baterie, které mohou být vyměněny pouze kvalifikovaným servisním technikem.

Tento výrobek obsahuje nevyměnitelné baterie.

WEEE:



Veškerý odpad z elektrických a elektronických zařízení nesmí být likvidován společně s netříděným komunálním odpadem (OEEZ podle směrnice 2012/19/EU).

Místo toho je třeba chránit lidské zdraví a životní prostředí tím, že se použité zařízení odevzdá na určeném sběrném místě pro recyklaci použitých elektrických a elektronických zařízení, které určí vláda nebo místní orgány. Správná likvidace a recyklace pomůže zabránit možným negativním dopadům na životní prostředí a lidské zdraví. Další informace o umístění a podmínkách takových sběrných míst získáte u svého instalatéra nebo na místním úřadě.

ČASTO KLADENÉ DOTAZY

Pokud vysavač nefunguje správně, postupujte podle níže uvedené tabulky pro řešení problémů.

Defekt	Příčina závady	Řešení
Hoover nefunguje	Hoover nemá baterii nebo je slabý	Nabijte baterii do plného stavu a pak pokračujte v používání
	Režim ochrany proti přehřátí způsobenému blokováním	Nechte vysavač vychladnout a znovu jej spusťte.
	Sací otvor nebo příčný průchod je zablokovaný.	Odstraňte případné nečistoty ze sacího otvoru.
Slabý sací výkon	Komora je plná a/nebo filtr EPA může být ucpaný.	Vyčistěte komoru od prachu a nečistot a vyčistěte EPA filtr.
	Držák je uzamčen	Odstraňte veškeré nečistoty z držáku
Motor vydává podivný zvuk	Hlavní sací otvor nebo nástavec je ucpaný	Vyčistěte sací otvor a/nebo prodlužovací trubku od prachu a nečistot.
Po zapnutí vysavače se rozsvítí první kontrolka LED. červená	Vadná baterie	Kontakt na poprodejní servis
První kontrolka LED se během nabíjení rozsvítí červeně	Síťový adaptér je nekompatibilní	K nabíjení vysavače použijte pouze originální síťový adaptér.
Indikátor baterie se během nabíjení nerozsvítí	Vysavač není připojen k nabíjecímu adaptéru.	Zkontrolujte, zda je nabíjecí adaptér správně zapojen.
	Baterie je plně nabitá, přešla do režimu spánku	Lze normálně používat
	Pokud problém přetrvává i po vyloučení výše uvedených dvou možností.	Počkejte, až se teplota baterie ustálí, a poté ji znovu připojte k nabíjení.
Pomalé nabíjení	Příliš nízká nebo příliš vysoká teplota baterie	Počkejte, až se teplota baterie normalizuje, a znovu ji připojte k nabíjení.

Bezpečnostní opatření:

1. Před nabíjením zkontrolujte, zda jsou kontakty zařízení čisté.
2. Nikdy nenechávejte zařízení během používání a nabíjení bez dozoru.
3. Zajistěte, abyste mohli zařízení v případě nouze rychle odpojit od zdroje napájení.
4. Nikdy nevystavujte zařízení vysokým teplotám.
5. Zařízení nabíjejte na suchém a dobře větraném místě mimo dosah hořlavých materiálů a dodržujte minimální vzdálenost 1 m od ostatních objektů.
6. Při nabíjení nikdy zařízení nezakrývejte.
7. Nikdy nepoužívejte napájecí adaptéry, nabíjecí stanice, kabely atd. bez doporučení a schválení výrobce.
8. Dbejte na svůj majetek, zařízení je vybaveno články, které se obtížně hasí, vybavte se hasicím listem.

Ochrana životního prostředí



Elektronický odpad označený v souladu se směrnicí Evropské unie se nesmí ukládat společně s ostatním komunálním odpadem. Podléhá oddělenému sběru a recyklaci na určených místech. Tím, že zajistíte jeho správnou likvidaci, předejdete možným negativním důsledkům pro životní prostředí a lidské zdraví. Systém sběru použitého zařízení je v souladu s místními předpisy o ochraně životního prostředí pro likvidaci odpadu. Podrobnější informace získáte na obecním úřadě, v zařízení na zpracování odpadů nebo v obchodě, kde jste kde byl výrobek zakoupen.

CE Výrobek splňuje požadavky tzv. směrnic nového přístupu Evropské unie. Evropské unie (EU), týkající se otázek bezpečnosti používání, ochrany zdraví a ochrany životního prostředí, které specifikují nebezpečí, jež by měla být zjištěna a odstraněna.

Tento dokument je překladem původní uživatelské příručky vytvořené výrobcem.

Přístroj je vybaven dobíjecí baterií, která je díky své fyzické a chemické struktuře časem a používáním stárne. Výrobce určuje maximální dobu provozu zařízení v laboratorních podmínkách, kde jsou pro přístroj optimální provozní podmínky a kde je možné přístroj baterie je nová a plně nabitá. Provozní doba ve skutečnosti se může lišit od doby deklarované v nabídce a není vadou přístroje, vadou výrobku.

Výrobek musí pravidelně udržovat (čistit) sám uživatel nebo specializované servisní středisko na náklady uživatele. Pokud v návodu k obsluze nejsou uvedeny informace o nutné cyklické údržbě nebo servisních úkonech, je třeba pravidelně, nejméně jednou týdně, vyhodnocovat odchylku fyzického stavu výrobku od fyzicky nového výrobku. Pokud je zjištěna nebo nalezena jakákoliv odchylka, musí být neprodleně provedena údržba (čištění) nebo servisní opatření. Nebyla-li provedena řádná údržba (čištění) a nebude-li reagováno na zjištěný stav odlišnosti, může dojít k trvalému poškození výrobku. Ručitel neodpovídá za škody vzniklé v důsledku nedbalosti

Akumulátor LI-ION

Zařízení je vybaveno lithium-iontovou baterií LI ION, která díky své fyzikální a chemické struktuře časem a používáním stárne. Výrobce udává maximální dobu provozu zařízení v laboratorních podmínkách, kdy jsou pro zařízení optimální provozní podmínky a samotná baterie je nová a plně nabitá. Provozní doba ve skutečnosti se může lišit od doby deklarované v nabídce a nejedná se o vadu zařízení, ale o vlastnost výrobku. Pro zachování maximální životnosti baterie se nedoporučuje vybíjet baterii na méně než 3,18 V nebo 15 % celkové kapacity. Nižší hodnoty, například 2,5 V pro článek, jej trvale poškodí a na to se nevztahuje záruka. Pokud baterii nebo celé zařízení nepoužíváte déle než jeden měsíc, nabijte baterii na 50 % a každé dva měsíce pravidelně kontrolujte úroveň nabití. Akumulátor a zařízení skladujte na suchém místě, mimo dosah slunce a negativních teplot.

Akumulátor LIPO

Zařízení je vybaveno baterií LI PO (lithium-polymer), která díky své fyzikální a chemické struktuře časem a používáním stárne. Výrobce udává maximální dobu provozu zařízení v laboratorních podmínkách, kdy jsou pro zařízení optimální provozní podmínky a samotná baterie je nová a plně nabitá. Provozní doba ve skutečnosti se může lišit od doby deklarované v nabídce a nejedná se o vadu zařízení, ale o vlastnost výrobku. Pro zachování maximální životnosti baterie se nedoporučuje vybíjet baterii na méně než 3,5 V nebo 5 % celkové kapacity. Nižší hodnoty, například 3,2 V pro článek, jej trvale poškodí a na to se nevztahuje záruka. Pokud baterii nebo celé zařízení nepoužíváte déle než jeden měsíc, nabijte baterii na 50 % a každé dva měsíce pravidelně kontrolujte úroveň jejího nabití. Akumulátor a zařízení skladujte na suchém místě, mimo dosah slunce a negativních teplot.

Záruka

Při změnách a/nebo modifikacích výrobku zanikne záruka. Při nesprávném používání tohoto výrobku výrobce nenese odpovědnost za vzniklé škody.

Likvidace

- Likvidaci tohoto produktu provádějte v příslušné sběrně. Nevyhazujte tento výrobek s komunálním odpadem.
- Pro více informací se obraťte na prodejce nebo místní orgány odpovědné za nakládání s odpady.

Dokumentace

Tento produkt byl vyroben a je dodáván v souladu se všemi příslušnými nařízeními a směrnicemi platnými ve všech členských státech Evropské Unie. Splňuje také veškeré relevantní specifikace a předpisy v zemi prodeje. Oficiální dokumentaci lze získat na vyžádání. Oficiální dokumentace zahrnuje také (avšak nejenom) Prohlášení o shodě, Bezpečnostní technické listy materiálu a správu o testování produktu.

Vyloučení zodpovědnosti

Design a specifikace výrobku mohou být změněny bez předchozího upozornění. Všechna loga a obchodní názvy jsou registrované obchodní značky příslušných vlastníků a jsou chráněny zákonem.