

Latitude 3430

Servisní příručka

Poznámky, upozornění a varování

 **POZNÁMKA:** POZNÁMKA označuje důležité informace, které umožňují lepší využití produktu.

 **VÝSTRAHA: UPOZORNĚNÍ** varuje před možným poškozením hardwaru nebo ztrátou dat a obsahuje pokyny, jak těmto problémům předejít.

 **VAROVÁNÍ: VAROVÁNÍ** upozorňuje na potenciální poškození majetku a riziko úrazu nebo smrti.

Kapitola 1: Manipulace uvnitř počítače.....	7
Bezpečnostní pokyny.....	7
Před manipulací uvnitř počítače.....	7
Přechod do servisního režimu.....	8
Ukončení servisního režimu.....	8
Bezpečnostní opatření.....	8
Ochrana před elektrostatickým výbojem (ESD).....	9
Antistatická servisní souprava.....	9
Přeprava citlivých součástí.....	10
Po manipulaci uvnitř počítače.....	10
Kapitola 2: Demontáž a instalace součástí.....	11
Doporučené nástroje.....	11
Seznam šroubů.....	11
Hlavní komponenty systému.....	13
Karta microSD.....	14
Demontáž karty microSD.....	14
Montáž karty microSD.....	15
Držák karty SIM.....	15
Vyjmutí držáku karty SIM.....	15
Vložení držáku karty SIM.....	16
Spodní kryt.....	17
Sejmutí spodního krytu.....	17
Nasazení spodního krytu.....	19
Kabel baterie.....	20
Demontáž kabelu baterie.....	20
Montáž kabelu baterie.....	21
Paměťový modul.....	22
Vyjmutí paměťového modulu.....	22
Vložení paměťového modulu.....	23
Disk SSD M.2.....	24
Demontáž disku SSD M.2 2230.....	24
Montáž disku SSD M.2 2230.....	25
Demontáž disku SSD M.2 2280.....	26
Montáž disku SSD M.2 2280.....	26
Konverzní držák disku SSD M.2.....	27
Montáž konverzního držáku disku SSD M.2.....	27
Konverzní podložka disku SSD M.2.....	28
Demontáž konverzní podložky disku SSD M.2.....	28
Montáž konverzní podložky disku SSD M.2.....	29
Sestava pevného disku.....	30
Postup vyjmutí sestavy pevného disku.....	30
Postup vyjmutí držáku pevného disku.....	31
Montáž držáku pevného disku.....	33

Montáž sestavy pevného disku.....	34
Karta WLAN.....	35
Vyjmutí karty WLAN.....	35
Montáž karty sítě WLAN.....	36
Karta WWAN.....	38
Vyjmutí karty sítě WWAN.....	38
Montáž karty sítě WWAN.....	39
Systémový ventilátor.....	40
Demontáž systémového ventilátoru.....	40
Montáž systémového ventilátoru.....	41
Baterie.....	42
Opatření pro nabíjecí lithium-iontovou baterii.....	42
Demontáž 3člankové baterie.....	43
Montáž 3člankové baterie.....	44
Demontáž 4člankové baterie.....	46
Montáž 4člankové baterie.....	47
Kabel I/O.....	48
Demontáž kabelu I/O.....	48
Montáž kabelu I/O.....	49
Sestava displeje.....	49
Demontáž sestavy displeje.....	49
Montáž sestavy displeje.....	52
Čelní kryt displeje.....	54
Demontáž čelního krytu displeje.....	54
Montáž čelního krytu displeje.....	55
Panel displeje.....	56
Demontáž obrazovky displeje.....	56
Montáž obrazovky displeje.....	59
Sestava chladiče.....	62
Demontáž sestavy chladiče.....	62
Montáž sestavy chladiče.....	62
Port napájecího adaptéru.....	63
Vyjmutí portu napájecího adaptéru.....	63
Montáž portu napájecího adaptéru.....	64
Knoflíková baterie.....	65
Vyjmutí knoflíkové baterie.....	65
Montáž knoflíkové baterie.....	66
Kabel USB.....	67
Vyjmutí kabelu USB.....	67
Montáž kabelu USB.....	68
Port sítě Ethernet.....	69
Demontáž ethernetového portu.....	69
Montáž ethernetového portu.....	70
deska I/O.....	71
Demontáž desky I/O.....	71
Vložení desky I/O.....	72
Vypínač.....	73
Demontáž vypínače bez čtečky otisků prstů.....	73
Montáž vypínače bez čtečky otisků prstů.....	73
Demontáž vypínače se čtečkou otisků prstů.....	74

Montáž vypínače se čtečkou otisků prstů.....	75
Základní deska.....	76
Demontáž základní desky.....	76
Montáž základní desky.....	79
Reproduktory.....	83
Demontáž reproduktoru.....	83
Montáž reproduktoru.....	84
Dotyková podložka.....	85
Demontáž dotykové podložky.....	85
Instalace dotykové podložky.....	86
Deska WWAN I/O.....	87
Demontáž desky WWAN I/O.....	87
Montáž desky WWAN I/O.....	87
Sestava opěrky pro dlaň.....	88
Demontáž sestavy opěrky pro dlaň.....	88
Montáž sestavy opěrky pro dlaň.....	90
Kamera.....	91
Demontáž kamery.....	91
Montáž kamery.....	92
Kabel displeje.....	94
Vyjmutí kabelu displeje.....	94
Vložení kabelu displeje.....	95
Zadní kryt displeje.....	97
Demontáž zadního krytu displeje.....	97
Montáž zadního krytu displeje.....	97

Kapitola 3: Ovladače a soubory ke stažení..... 99

Kapitola 4: Nastavení systému BIOS..... 100

Přehled systému BIOS.....	100
Spuštění programu pro nastavení systému BIOS.....	100
Navigační klávesy.....	100
Jednorázová spouštěcí nabídka.....	101
Možnosti nástroje Nastavení systému.....	101
Aktualizace systému BIOS.....	110
Aktualizace systému BIOS v prostředí systému Windows.....	110
Aktualizace systému BIOS v systémech Linux a Ubuntu.....	111
Aktualizace systému BIOS pomocí jednotky USB v prostředí systému Windows.....	111
Aktualizace systému BIOS z jednorázové spouštěcí nabídky klávesy F12.....	111
Systémové heslo a heslo pro nastavení.....	112
Přiřazení hesla konfigurace systému.....	112
Odstranění nebo změna stávajícího hesla konfigurace systému.....	113
Vymazání nastavení CMOS.....	113
Vymazání hesla k systému BIOS (nastavení systému) a systémových hesel.....	114

Kapitola 5: Řešení potíží..... 115











Manipulace s vybořenými dobíjecími lithium-iontovými bateriemi.....	115
Kontrola výkonu nástroje Dell SupportAssist před spuštěním operačního systému.....	115
Spuštění kontroly výkonu nástrojem SupportAssist před spuštěním operačního systému.....	116

Automatický integrovaný test (BIST).....	116
M-BIST.....	116
Test napájecí větve displeje LCD (L-BIST).....	117
Automatický zabudovaný test displeje LCD (BIST).....	117
Indikátory diagnostiky systému.....	118
Obnovení operačního systému.....	119
Funkce Real Time Clock (RTC Reset).....	120
Možnosti záložních médií a obnovy.....	120
Restart napájení sítě Wi-Fi.....	120
Odstranění zbytkové statické elektřiny (úplný reset).....	120
Kapitola 6: Náповěda a kontakt na společnost Dell.....	122

Manipulace uvnitř počítače

Bezpečnostní pokyny

Dodržováním následujících bezpečnostních zásad zabráníte možnému poškození počítače a zajistíte vlastní bezpečnost. Není-li uvedeno jinak, všechny postupy uvedené v tomto dokumentu předpokládají, že jste si přečetli bezpečnostní informace dodané s počítačem.



-  **VAROVÁNÍ:** Před manipulací uvnitř počítače si přečtěte bezpečnostní informace dodané s počítačem. Další informace o vzorových postupech v oblasti bezpečnosti naleznete na domovské stránce Soulad s předpisy na adrese www.dell.com/regulatory_compliance.
-  **VAROVÁNÍ:** Než otevřete kryt počítače nebo jeho panely, odpojte počítač od všech zdrojů napájení. Poté co dokončíte práci uvnitř počítače, namontujte všechny kryty, panely a šrouby a teprve poté připojte počítač k elektrické zásuvce.
-  **VÝSTRAHA:** Chcete-li předejít poškození počítače, ujistěte se, že je pracovní plocha rovná, suchá a čistá.
-  **VÝSTRAHA:** Chcete-li předejít poškození komponent a karet, držte je pouze za hrany a nedotýkejte se kolíků a kontaktů.
-  **VÝSTRAHA:** Odstraňování problémů a opravy byste měli provádět pouze po autorizaci nebo výzvě tým technické pomoci Dell. Na škody způsobené neoprávněným servisním zásahem se nevztahuje záruka společnosti Dell. Více informací najdete v bezpečnostních pokynech dodávaných s produktem nebo na adrese www.dell.com/regulatory_compliance.
-  **VÝSTRAHA:** Dříve, než se dotknete některé části uvnitř počítače, odvedte elektrostatický náboj z vašeho těla tím, že se dotknete kovového předmětu, například některé kovové části na zadní straně počítače. Během manipulace se opakovaně dotýkejte nenatřeného kovového povrchu, abyste odvedli potenciální elektrostatický náboj, který může poškodit vnitřní komponenty.
-  **VÝSTRAHA:** Při odpojování kabelu tahejte za konektor nebo vytahovací poutko, nikoli za samotný kabel. Některé kabely mohou být opatřeny konektory se západkami nebo přítlačnými šrouby, které je třeba před odpojením kabelu uvolnit. Při odpojování kabelů je držte rovně, aby nedošlo k ohnutí kolíků. Při připojování kabelů se ujistěte, že jsou porty a konektory správně otočeny a vyrovnány.
-  **VÝSTRAHA:** Stiskem vysuňte všechny karty vložené ve čteče paměťových karet.
-  **VÝSTRAHA:** Při manipulaci s nabíjecími lithium-iontovými bateriemi v noteboocích postupujte opatrně. Vyboulené baterie by se neměly používat. Je třeba je vyměnit a vhodným způsobem zlikvidovat.
-  **POZNÁMKA:** Barva počítače a některých součástí se může lišit od barev uvedených v tomto dokumentu.

Před manipulací uvnitř počítače

O této úloze

-  **POZNÁMKA:** Obrázky v tomto dokumentu se mohou lišit od vašeho počítače v závislosti na sestavě, kterou jste si objednali.

Kroky

1. Uložte a zavřete všechny otevřené soubory a ukončete všechny spuštěné aplikace.
2. Vypněte počítač. Klikněte na tlačítko: **Start** >  **Napájení** > **Vypnout**.
 **POZNÁMKA:** Používáte-li jiný operační systém, vyhledejte pokyny ohledně jeho vypnutí v příslušné dokumentaci.
3. Odpojte počítač a všechna připojená zařízení od elektrických zásuvek.

4. Odpojte od počítače všechna připojená síťová a periferní zařízení, jako například klávesnici, myš a monitor.



VÝSTRAHA: Při odpojování síťového kabelu nejprve odpojte kabel od počítače a potom jej odpojte od síťového zařízení.

5. Vyjměte z počítače všechny paměťové karty nebo optické disky (pokud je potřeba).

Přechod do servisního režimu

Servisní režim umožňuje uživatelům okamžitě odpojit elektrickou energii od počítače a provést opravy, aniž by bylo nutné odpojovat kabel baterie od základní desky.

Přechod do **servisního režimu**:

1. Vypněte počítač a odpojte napájecí adaptér.
2. Přidržte klávesu **** a poté stiskněte na 3 sekundy vypínač nebo dokud se na obrazovce nezobrazí logo společnosti Dell.
3. Pokračujte stisknutím libovolné klávesy.



POZNÁMKA: Nemá-li odpojen napájecí adaptér, zobrazí se na obrazovce výzva k odpojení adaptéru. Odpojte napájecí adaptér a stisknutím libovolné klávesy pokračujte v proceduře **Servisní režim**.



POZNÁMKA: Procedura **Servisní režim** automaticky přeskočí následující krok, jestliže výrobce předem nenastaví **číslo vlastníka počítače**.

4. Až se na obrazovce zobrazí zpráva, že je možné pokračovat, pokračujte stisknutím libovolné klávesy. Počítač vydá tři krátká pípnutí a ihned se vypne.

Jakmile se počítač vypne, můžete provést výměny bez odpojení kabelu baterie od základní desky.

Ukončení servisního režimu

Servisní režim umožňuje uživatelům okamžitě odpojit elektrickou energii od počítače a provést opravy, aniž by bylo nutné odpojovat kabel baterie od základní desky.

Ukončení **servisního režimu**:

1. Připojte napájecí adaptér k portu napájecího adaptéru v počítači.
2. Stisknutím vypínače zapnete počítač. Počítač se automaticky vrátí do běžného funkčního režimu.

Bezpečnostní opatření

Kapitola o bezpečnostních opatřeních popisuje hlavní kroky, které je třeba podniknout před zahájením jakékoli demontáže.

Před veškerými montážemi a opravami, jež zahrnují demontáž a opětovnou montáž, si prostudujte následující bezpečnostní opatření:

- Systém a všechna k němu připojená periferní zařízení vypněte.
- Systém a všechna k němu připojená periferní zařízení odpojte od napájení střídavým proudem.
- Od systému odpojte všechny síťové, telefonní a komunikační kabely.
- Při práci uvnitř jakéhokoli notebooku / používejte antistatickou servisní soupravu, která chrání před elektrostatickým výbojem (ESD).
- Každou součást po demontáži umístěte na antistatickou podložku.
- Noste obuv s nevodivou gumovou podrážkou. Snížíte tím riziko úrazu elektrickým proudem.

Pohotovostní napájení

Produkty Dell s pohotovostním napájením je nutné před otevřením jejich krytu odpojit od napájecího zdroje. Systémy s pohotovostním napájením jsou pod napětím i tehdy, když jsou vypnuté. Toto vnitřní napájení umožňuje systém na dálku zapnout (funkce Wake on LAN) nebo přepnout do režimu spánku a nabízí další pokročilé funkce pro řízení spotřeby.

Po odpojení kabelu by mělo k odstranění zbytkové energie na základní desce stačit na 15 sekund stisknout a podržet tlačítko napájení.

Vodivé propojení

Vodivé propojení je způsob připojení dvou či více uzemňovacích vodičů ke stejnému elektrickému potenciálu. K jeho vytvoření použijte antistatickou servisní soupravu. Propojovací vodič je třeba připojit k holému kovu, nikoli k lakovanému nebo nekovovému povrchu. Poutko na zápěstí si musíte řádně upevnit a musí být v kontaktu s vaší pokožkou. Před vytvořením vodivého propojení si sundejte veškeré šperky (např. hodinky, náramky či prsteny).

Ochrana před elektrostatickým výbojem (ESD)

Statická elektřina představuje významné riziko při manipulaci s elektronickými součástmi, zejména pak s citlivými díly, jako jsou rozšiřovací karty, procesory, paměťové moduly DIMM nebo systémové desky. Pouhé velmi malé výboje statické elektřiny dokážou obvody poškodit způsobem, který na první pohled není patrný, ale může způsobovat občasně problémy či zkrácení životnosti produktu. Neustále rostoucí požadavky na nižší spotřebu a vyšší hustotu způsobují, že se ze statické elektřiny stává stále větší problém.

Vzhledem ke zvýšené hustotě polovodičů jsou poslední produkty společnosti Dell náchylnější na poškození statickou elektřinou. Z toho důvodu již některé dříve schválené postupy manipulace s díly nadále nelze uplatňovat.

Poškození statickou elektřinou může způsobovat dva typy poruch – katastrofické a občasně.

- **Katastrofické** – Katastrofické poruchy představují přibližně 20 % poruch způsobených statickou elektřinou. Takové poruchy způsobují okamžitě a úplně vyřazení zařízení z provozu. Příkladem katastrofické poruchy je zásah paměťového modulu DIMM statickou elektřinou, jehož důsledkem je příznak „Žádný test POST / žádné video“ doprovázený zvukovým signálem, jenž značí chybějící nebo nefunkční paměť.
- **Občasně** – Občasně poruchy představují přibližně 80 % poruch způsobených statickou elektřinou. Ve většině případů tyto poruchy nejsou okamžitě rozeznatelné. Paměťový modul DIMM je zasažen statickou elektřinou, ale trasování je pouze oslabeno a navenek nevykazuje známky poškození. Oslabená trasa se může tavit celé týdny či měsíce a během toho může docházet ke zhoršování integrity paměti, občasným chybám atd.

Poškození statickou elektřinou můžete předejít následujícím způsobem:

- Nasaďte si antistatické poutko na zápěstí, které je řádně uzemněno pomocí vodiče. Použití antistatických poutek na zápěstí bez uzemnění pomocí vodiče nadále není povoleno, protože neposkytuje odpovídající ochranu. Dotykem šasi před manipulací s díly nezajistíte odpovídající ochranu součástí, jež jsou vůči statické elektřině obzvláště citlivé.
- Se všemi součástmi, které jsou citlivé na elektrostatické výboje, manipulujte v oblasti, kde nehrozí kontakt se statickou elektřinou. Pokud je to možné, použijte antistatické podlahové podložky a podložky na pracovní stůl.
- Součást citlivou na elektrostatické výboje vyjměte z antistatického obalu až tehdy, když budete připraveni ji nainstalovat v počítači. Před rozbalením antistatického obalu odstraňte ze svého těla statickou elektřinu.
- Součást citlivou na elektrostatické výboje před přepravou umístěte do antistatické nádoby nebo obalu.

Antistatická servisní souprava

Nemonitorovaná servisní souprava je nejčastěji používanou servisní soupravou. Každá servisní souprava sestává ze tří hlavních součástí: antistatické podložky, poutka na zápěstí a propojovacího vodiče.

Součásti antistatické servisní soupravy

Součásti antistatické servisní soupravy jsou následující:

- **Antistatická podložka** – Antistatická podložka je elektricky nevodivá a při servisních zákrocích slouží k odkládání dílů. Před použitím antistatické podložky je třeba si řádně nasažit poutko na zápěstí a propojovacím vodičem je připojit k této rohožce nebo jakémukoli holému plechovému dílu systému, na kterém pracujete. Jakmile budete takto řádně připraveni, náhradní díly lze vyjmout z antistatického obalu a umístit přímo na podložku. Dílům citlivým na statickou elektřinu nic nehrozí, pokud je máte v ruce, na antistatické rohožce, v systému nebo v obalu.
- **Poutko na zápěstí a propojovací vodič** – Poutko na zápěstí lze propojovacím vodičem připojit přímo k holému plechovému dílu hardwaru (pokud antistatická podložka není potřeba) nebo k antistatické podložce, jež chrání hardware, který jste na ni umístili. Fyzickému propojení poutka na zápěstí, propojovacího vodiče, vaší pokožky, antistatické podložky a hardwaru se říká vodivé propojení. Používejte pouze servisní soupravy s poutkem na zápěstí, podložkou a propojovacím vodičem. Nikdy nepoužívejte poutka na zápěstí bez vodiče. Mějte vždy na paměti, že vnitřní vodiče poutka na zápěstí jsou náchylné na běžné opotřebení a musí být pravidelně kontrolovány příslušnou zkoušečkou, aby nedošlo k nechtěnému poškození hardwaru statickou elektřinou. Poutko na zápěstí a propojovací vodič doporučujeme přezkušovat jednou týdně.
- **Zkoušečka antistatického poutka na zápěstí** – Vodiče uvnitř antistatického poutka se postupem času opotřebovávají. Pokud používáte nemonitorovanou servisní soupravu, poutko na zápěstí doporučujeme přezkušovat před každým servisním zákrokem a nejméně jednou týdně. Nejlépe se k tomu hodí zkoušečka poutek na zápěstí. Pokud vlastní zkoušečku poutek na zápěstí nemáte,

zeptejte se, jestli ji nemají ve vaší oblastní pobočce. Chcete-li poutko na zápěstí přezkoušet, připojte je propojovacím vodičem ke zkoušečce a stiskněte příslušné tlačítko. Pokud zkouška dopadne úspěšně, rozsvítí se zelený indikátor LED, pokud nikoli, rozsvítí se červený indikátor LED a ozve se zvuková výstraha.

- **Izolační prvky** – Zařízení citlivá na statickou elektřinu (např. plastové kryty chladičů) je nezbytně nutné udržovat v dostatečné vzdálenosti od vnitřních dílů, které slouží jako izolátory a často jsou velmi nabitě.
- **Pracovní prostředí** – Před použitím antistatické servisní soupravy posuďte situaci na pracovišti u zákazníka. Například při servisu serverů se souprava používá jiným způsobem než při servisu stolních a přenosných počítačů. Servery jsou obvykle umístěny v racku v datovém centru, zatímco stolní a přenosné počítače se obvykle nacházejí na stolech v kancelářích či kancelářských kójičkách. K práci vždy zvolte velkou, otevřenou a rovnou plochu, na které se nic nenachází a kam se antistatická souprava společně s opravovaným systémem snadno vejde. Na pracovišti by také neměly být žádné izolační prvky, které by mohly způsobit zásah statickou elektřinou. Při manipulaci s jakýmkoli hardwarovými součástmi je nutné veškeré izolátory v pracovní oblasti (jako je polystyren či jiné plasty) vždy umístit do minimální vzdálenosti 30 centimetrů (12 palců) od citlivých dílů.
- **Antistatický obal** – Veškerá zařízení citlivá na statickou elektřinu musí být přepravována a předávána v antistatickém obalu. Doporučuje se použití kovových staticky stíněných obalů. Poškozenou součást je třeba vrátit ve stejném antistatickém obalu, v jakém jste obdrželi náhradní díl. Antistatický obal je nutné přehnout a zalepit lepicí páskou. Také je nutné použít pěnový obalový materiál, který byl součástí balení náhradního dílu. Zařízení citlivá na statickou elektřinu vyjměte z obalu pouze na pracovním povrchu, který chrání před statickou elektřinou. Tato zařízení nikdy neumísťte na antistatický obal, protože antistatické stínění funguje pouze uvnitř tohoto obalu. Součásti vždy držte v ruce nebo umístěte na antistatickou podložku, do systému nebo do antistatického obalu.
- **Přeprava citlivých součástí** – Přepravované součásti (např. náhradní díly nebo díly vrácené společnosti Dell), které jsou citlivé na statické elektřinu, je bezpodmínečně nutné chránit v antistatických obalech.

Shrnutí ochrany před statickou elektřinou

Doporučuje se, aby všichni technici při servisních zákrocích na produktech Dell vždy používali běžné antistatické poutko na zápěstí s propojovacím uzemňovacím vodičem a antistatickou podložkou. Dále je nezbytně nutné, aby technici při servisu chránili citlivé součásti od všech izolátorů a aby k přepravě těchto součástí používali antistatické obaly.

Přeprava citlivých součástí

Přepravované součásti (např. náhradní díly nebo díly vrácené společnosti Dell), které jsou citlivé na statické elektřinu, je bezpodmínečně nutné chránit v antistatických obalech.

Po manipulaci uvnitř počítače

O této úloze

 **POZNÁMKA:** Pokud šrouby uvnitř počítače zůstanou uvolněné nebo volně ležet, můžete počítač vážně poškodit.

Kroky

1. Našroubujte všechny šrouby a ujistěte se, že žádné nezůstaly volně uvnitř počítače.
2. Připojte všechna externí zařízení, periferní zařízení a kabely, které jste odpojili před prací uvnitř počítače.
3. Vraťte zpět všechny karty, disky a ostatní části, které jste odebrali před prací v počítači.
4. Připojte počítač a všechna připojená zařízení do elektrických zásuvek.
5. Zapněte počítač.

Demontáž a instalace součástí

POZNÁMKA: Obrázky v tomto dokumentu se mohou lišit od vašeho počítače v závislosti na sestavě, kterou jste si objednali.

Doporučené nástroje

Postupy uvedené v tomto dokumentu mohou vyžadovat použití následujících nástrojů:

- Křížový šroubovák č. 0
- Plastová jehla









Seznam šroubů

POZNÁMKA: Při demontáži šroubů z určité komponenty se doporučuje poznačit si typ a množství šroubů a uložit je do krabičky na šrouby. Pak bude možné při zpětné montáži komponenty použít správný počet a typ šroubů.













POZNÁMKA: Některé počítače mají magnetické povrchy. Ujistěte se, že při výměně komponenty nezůstávají šrouby přichycené k podobnému povrchu.

POZNÁMKA: Barva šroubu se může lišit v závislosti na objednané konfiguraci.

Tabulka 1. Seznam šroubů

Komponenta	Typ šroubu	Množství	Obrázek
Spodní kryt	Jisticí šroubky <ul style="list-style-type: none"> • M2x7.5 • M2x7 	<ul style="list-style-type: none"> • 2 • 6 	
Držák disku SSD M.2	M2x3	1	
Konverzní držák disku SSD M.2	M2x3	1	
Konverzní podložka disku SSD M.2	M2x3	2	
Modul pevného disku	M2x4,5	4	
Pevný disk	M3x3	4	
Karta WLAN	M2x3	1	
Karta sítě WWAN	M2x3	1	
Systémový ventilátor	M2x3	2	

Tabulka 1. Seznam šroubů (pokračování)

Komponenta	Typ šroubu	Množství	Obrázek
3čláňková baterie	M2x3	3	
4čláňková baterie	M2x3	4	
Panty displeje	M2,5x6 M2,5x4	3 2	
Držák pantu	M2,5x3	8	
Sestava chladiče	Jisticí šroubky	4	
Port napájecího adaptéru	M2x3	1	
Port sítě ethernet	M2x5	1	
Deska I/O	M2x3	2	
Držák portu USB Type-C	M2x5	2	
Základní deska	M2x2	2	
Držák dotykové podložky	M2x2,5	3	
Modul dotykové podložky	M2x2	4	
Deska WWAN I/O	M2x3	2	

Hlavní komponenty systému

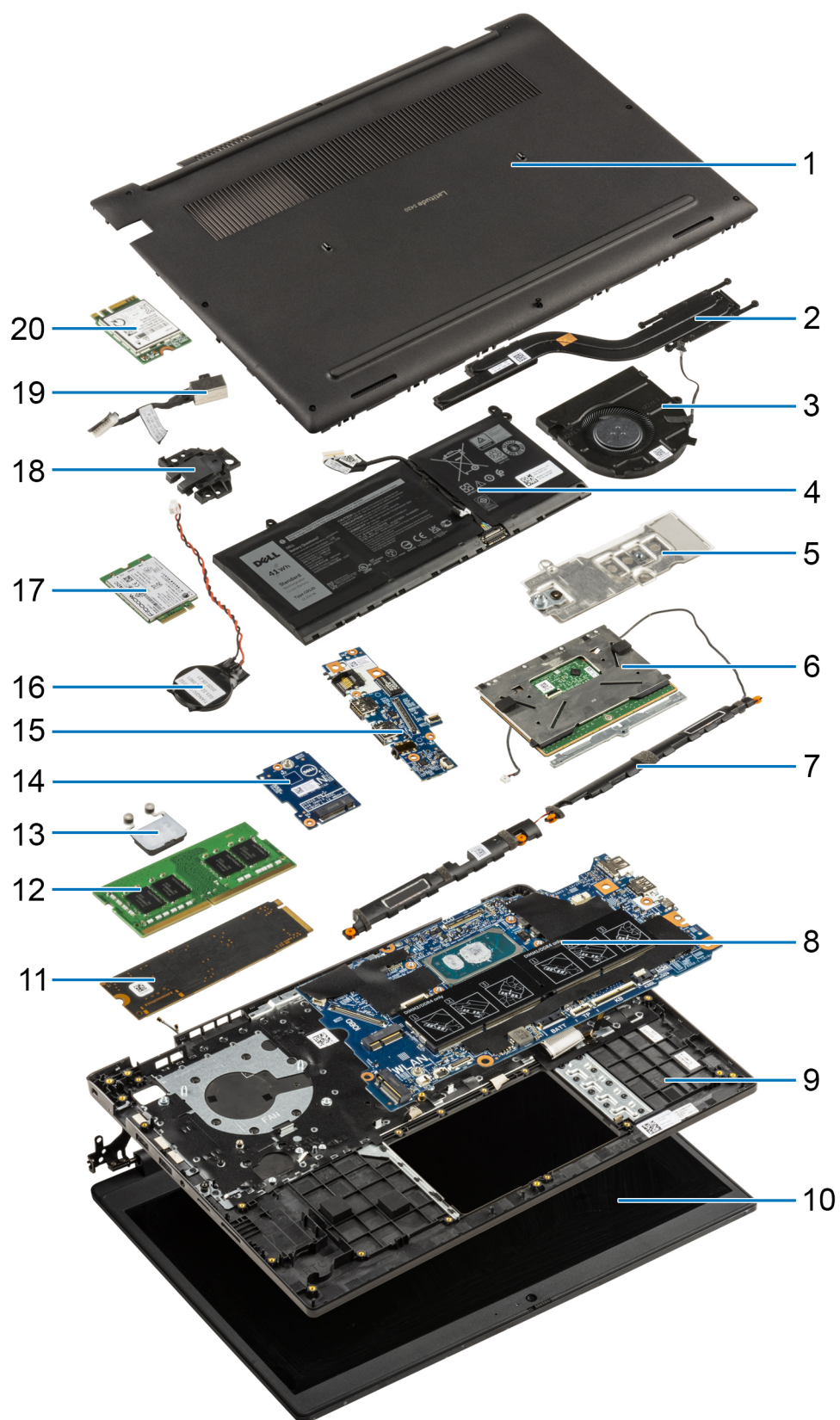

1. Spodní kryt

2. Sestava chladiče
3. Systémový ventilátor
4. Baterie
5. Konverzní držák disku SSD
6. Dotyková podložka
7. Reproduktory
8. Základní deska
9. Šasi počítače / sestava opěrky pro dlaň
10. Sestava displeje
11. Disk SSD
12. Paměťový modul
13. Deska vypínače
14. Deska WWAN I/O
15. Deska I/O
16. Knoflíková baterie
17. Karta sítě WWAN
18. Port sítě ethernet
19. Port napájecího adaptéru
20. WLAN

i POZNÁMKA: Společnost Dell poskytuje seznam komponent a jejich čísel dílů k originální zakoupené konfiguraci systému. Tyto díly jsou dostupné na základě záručních krytí zakoupených zákazníkem. Možnosti nákupu vám sdělí váš obchodní zástupce společnosti Dell.

Karta MicroSD

Demontáž karty microSD

Požadavky

1. Postupujte podle pokynů v části [Před manipulací uvnitř počítače](#).

O této úloze

Následující obrázek znázorňuje demontáž karty microSD.



Kroky

1. Stisknutím vyjměte kartu microSD ze slotu.
2. Vyjměte kartu microSD z počítače.

Montáž karty MicroSD

Požadavky

Jestliže nahrazujete určitou součástku, vyjměte před montáží stávající součástku.

O této úloze

Následující obrázek znázorňuje montáž karty MicroSD.



Kroky

Vložte kartu microSD do slotu tak, aby zacvakla na místo.

Další kroky

1. Postupujte podle pokynů v části [Po manipulaci uvnitř počítače](#).

Držák karty SIM

Vyjmutí držáku karty SIM

Požadavky

1. Postupujte podle pokynů v části [Před manipulací uvnitř počítače](#).
2. Vyjměte [karty microSD](#).

O této úloze

 **POZNÁMKA:** Následující postup platí jen pro počítače s povoleným připojením 4G LTE.

Následující obrázek ukazuje postup vyjmutí držáku karty SIM.

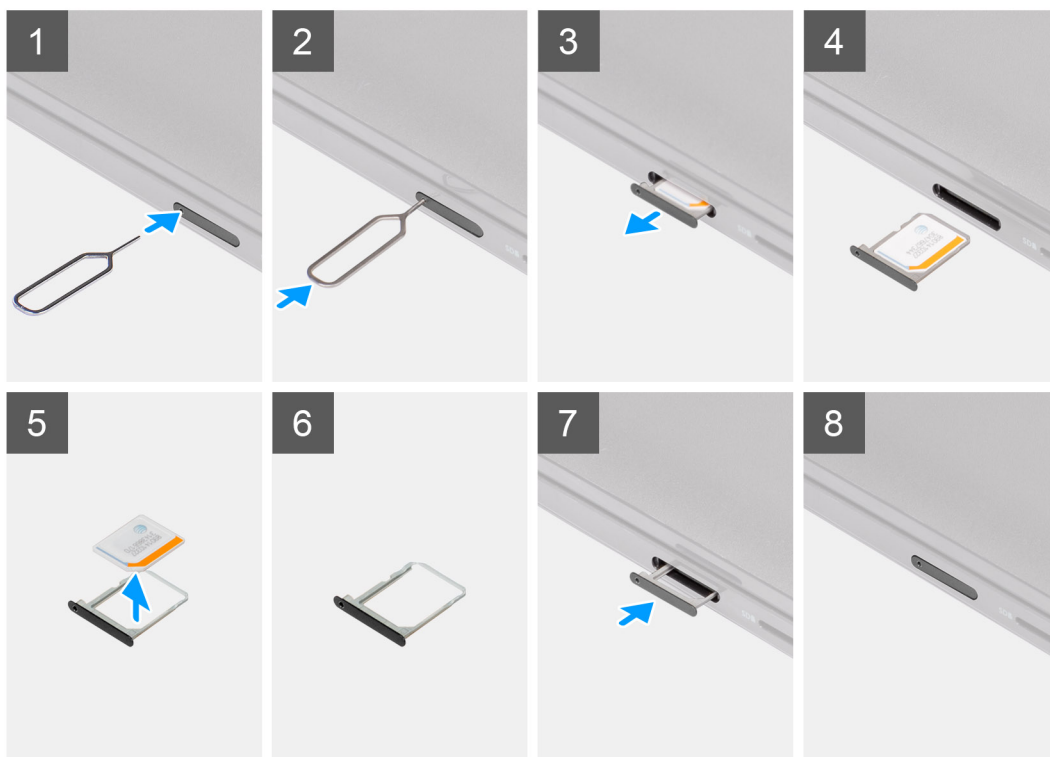

Kroky

1. Vložte špendlík do uvolňovacího otvoru a uvolněte držák karty SIM.
2. Zatlačením kontaktu dovnitř uvolněte pojistku a vyjměte držák karty SIM.
3. Vysuňte držák karty SIM ze slotu v počítači.
4. Vyjměte kartu MicroSIM z držáku karty SIM.
5. Zasuňte držák karty SIM zpět do slotu v počítači.

Vložení držáku karty SIM

Požadavky

Jestliže nahrazujete určitou komponentu, vyjměte před montáží potřebnou komponentu.

O této úloze

 **POZNÁMKA:** Následující postup platí jen pro počítače s povoleným připojením 4G LTE.

Následující obrázek ukazuje postup instalace držáku karty SIM.

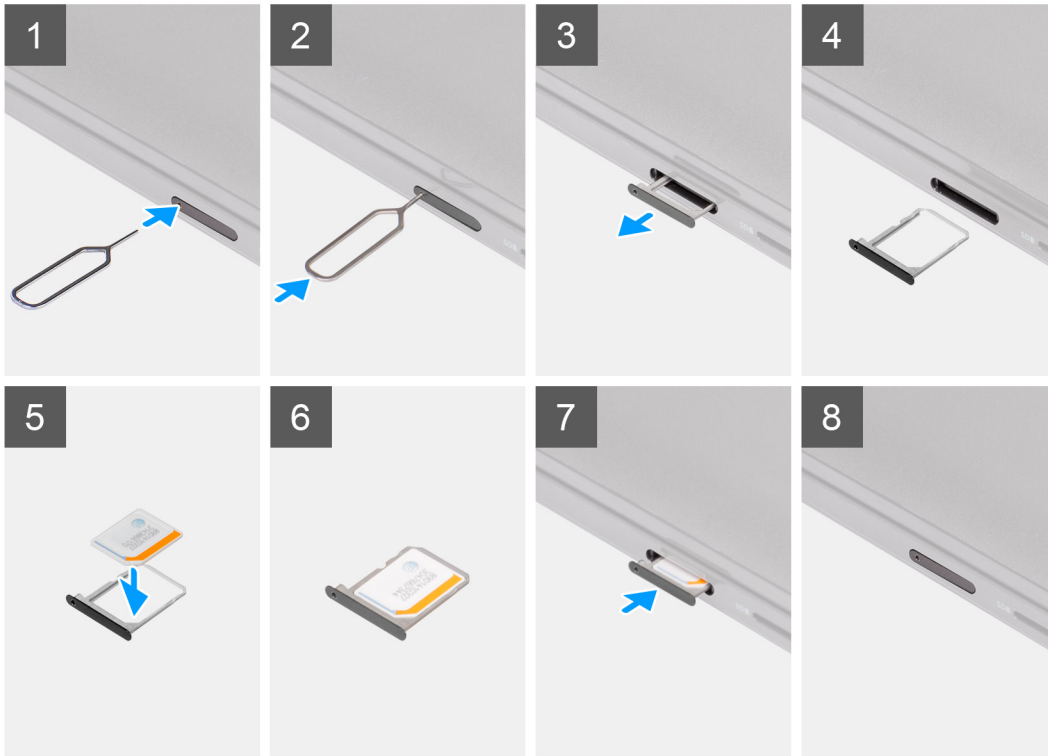

Kroky

1. Vložte špendlík do uvolňovacího otvoru karty SIM a vyjměte držák karty SIM.
2. Zatlačením kontaktu dovnitř uvolníte pojistku a vyjměte držák karty SIM.
3. Vysuňte držák karty SIM ze slotu v počítači.
4. Zarovnejte a vložte kartu MicroSIM do vyhrazeného slotu v držáku karty SIM.
5. Zasuňte držák karty SIM zpět do slotu v počítači.

Další kroky

1. Vložte [kارتu microSD](#).
2. Postupujte podle pokynů v části [Po manipulaci uvnitř počítače](#).

Spodní kryt

Sejmutí spodního krytu

Požadavky

1. Postupujte podle pokynů v části [Před manipulací uvnitř počítače](#).
2. Vyjměte [kارتu microSD](#).
3. Pro systémy s povoleným připojením 4G LTE vyjměte [držák pro kارتu SIM](#).
4. Přejděte do [servisního režimu](#).

O této úloze

Následující obrázky znázorňují umístění spodního krytu a ukazují postup demontáže.



8x

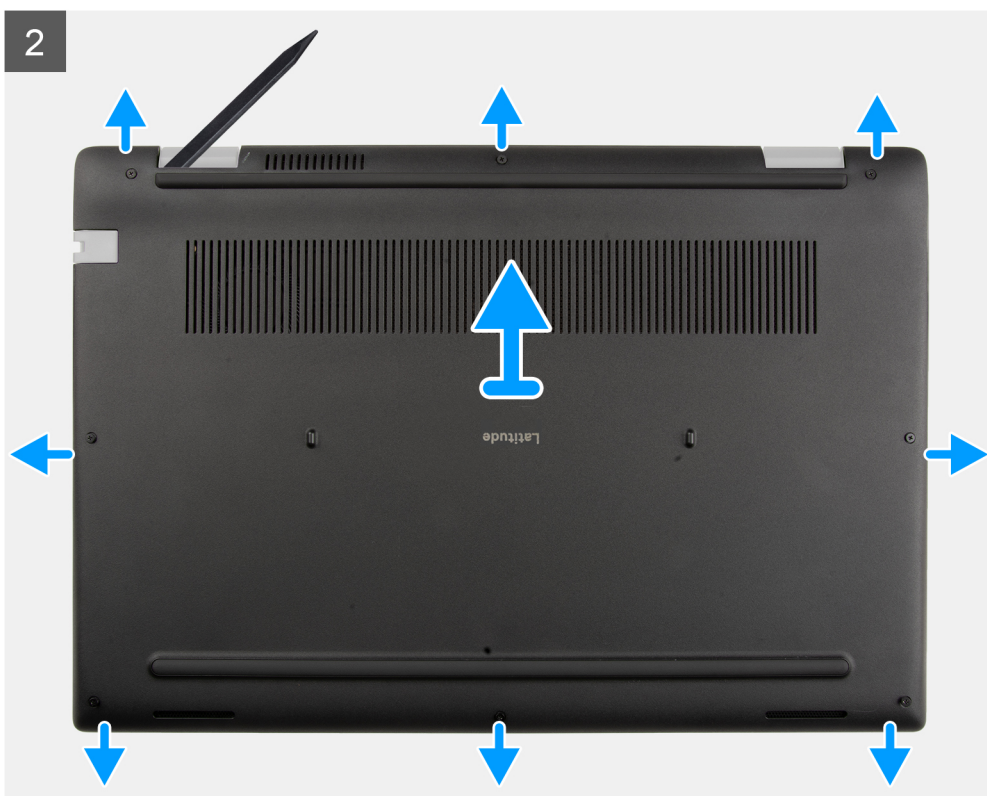

Kroky

1. Vyšroubujte osm jisticích šroubů, které připevňují spodní kryt k sestavě opěrky pro dlaň.
2. Pomocí plastové jehly uvolněte spodní kryt, počínaje od zanořeného místa u zářezu ve tvaru písmene U poblíž pantů na horním okraji spodního krytu.
3. Opatrně zvedněte a vyjměte spodní kryt ze šasi.

 **VÝSTRAHA:** Opatrně zvedněte spodní kryt ze šasi a dbejte, aby se nepoškodily západky.

Nasazení spodního krytu

Požadavky

Jestliže nahrazujete určitou součástku, vyjměte před montáží stávající součástku.

O této úloze

Následující obrázek znázorňuje umístění spodního krytu a ukazuje postup montáže.

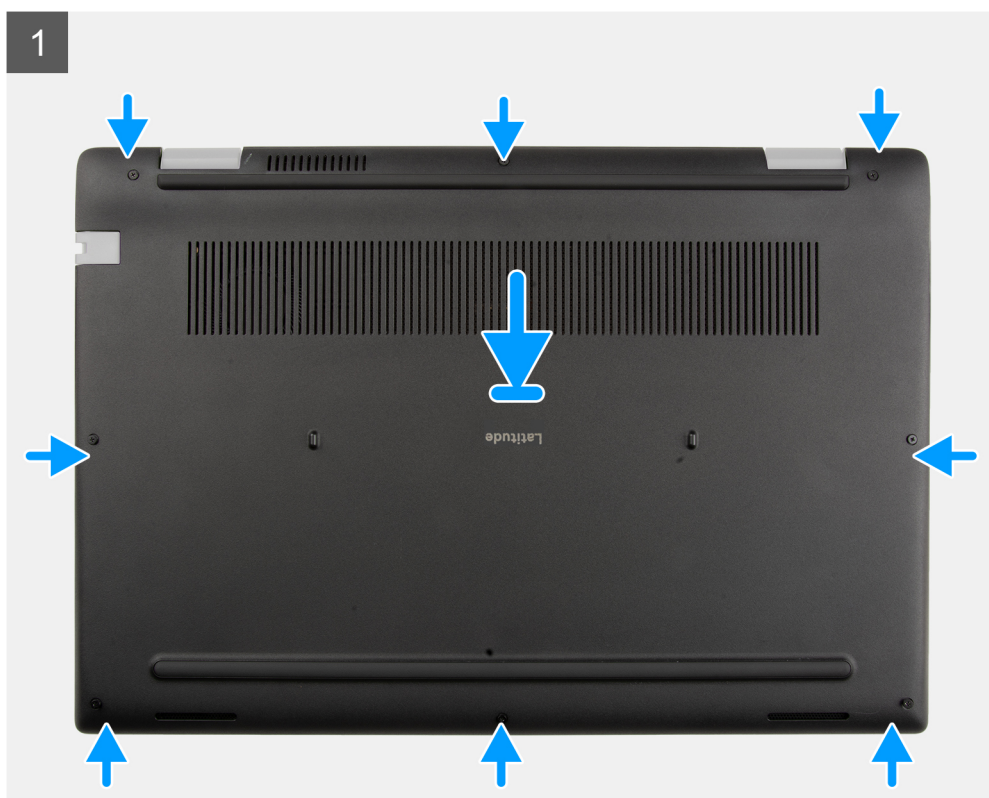



8x



Kroky

1. Zarovnejte a umístěte spodní kryt na sestavu opěrky pro dlaň a zacvakněte západky spodního krytu na místo.
2. Připevněte spodní kryt k počítači pomocí osmi jisticích šroubů.

Další kroky

1. Ukončete [servisní režim](#).
2. Pro systémy s povoleným připojením 4G LTE nainstalujte [držák pro kartu SIM](#).
3. Vložte [kartu microSD](#).
4. Postupujte podle pokynů v části [Po manipulaci uvnitř počítače](#).

Kabel baterie

Demontáž kabelu baterie

Požadavky

1. Postupujte podle pokynů v části [Před manipulací uvnitř počítače](#).
2. Vyjměte [kartu microSD](#).
3. Pro systémy s povoleným připojením 4G LTE vyjměte [držák pro kartu SIM](#).
4. Sejměte [spodní kryt](#).

O této úloze

Následující obrázky znázorňují umístění kabelu baterie a postup demontáže.

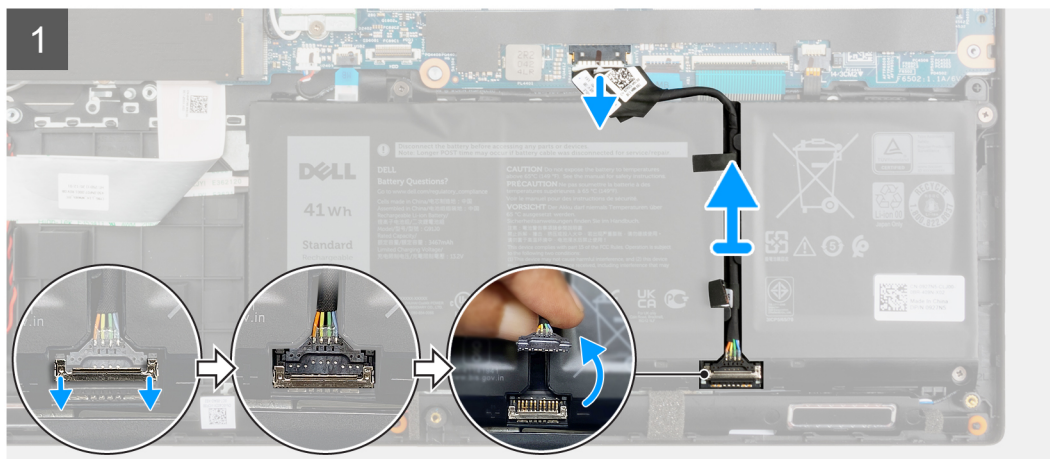
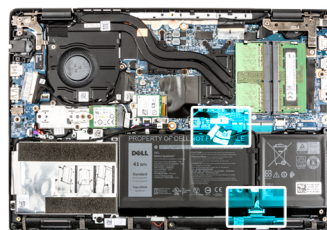

Kroky

1. Odpojte kabel baterie od konektoru na základní desce.
2. Odlepte lepicí pásky a uvolněte kabel baterie z vodící drážky na baterii.
3. Posuňte kovovou část nad konektorem baterie a uvolněte ji.
4. Odpojte kabel baterie od konektoru na baterii.

Montáž kabelu baterie

Požadavky

Jestliže nahrazujete určitou součástku, vyjměte před montáží stávající součástku.

O této úloze

Následující obrázek znázorňuje umístění kabelu baterie a postup montáže.

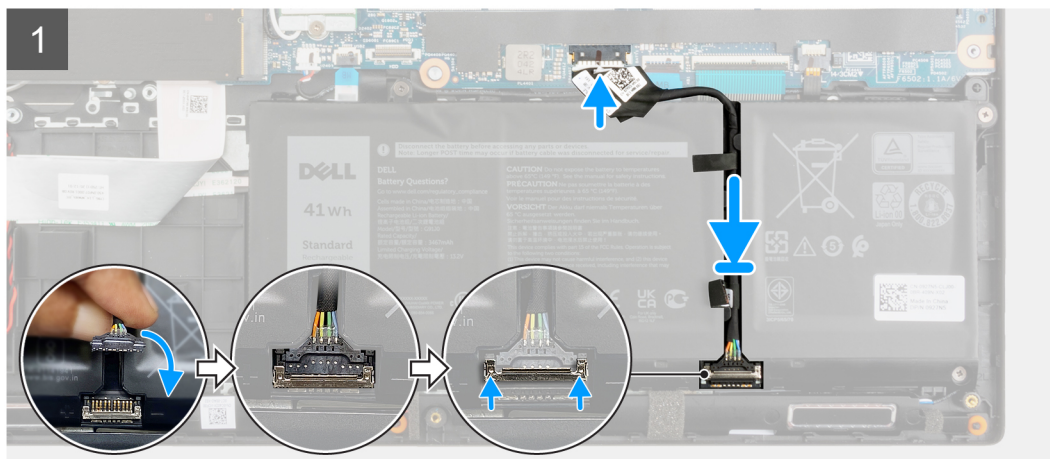
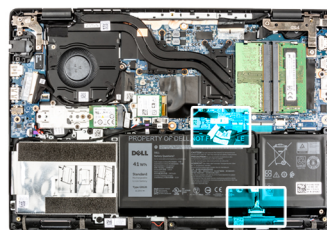

Kroky

1. Připojte kabel baterie ke konektoru na baterii.
2. Posuňte kovovou část nad konektorem na baterii a připevněte ji.
3. Protáhněte kabel baterie skrze vodící držák na baterii a přilepte lepicí pásky.
4. Připojte kabel baterie ke konektoru na základní desce.

Další kroky

1. Nasaďte [spodní kryt](#).
2. Pro systémy s povoleným připojením 4G LTE nainstalujte [držák pro kartu SIM](#).
3. Vložte [kartu microSD](#).
4. Postupujte podle pokynů v části [Po manipulaci uvnitř počítače](#).

Paměťový modul

Vyjmutí paměťového modulu

Požadavky

1. Postupujte podle pokynů v části [Před manipulací uvnitř počítače](#).
2. Vyjměte [kartu microSD](#).
3. Pro systémy s povoleným připojením 4G LTE vyjměte [držák pro kartu SIM](#).
4. Přejděte do [servisního režimu](#).
5. Sejměte [spodní kryt](#).

O této úloze

Následující obrázek znázorňuje umístění paměťového modulu a postup demontáže.

 **POZNÁMKA:** Poloha paměťového modulu se může lišit v závislosti na objednané konfiguraci.

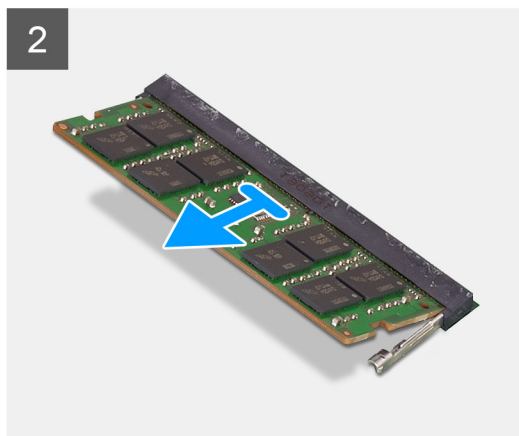
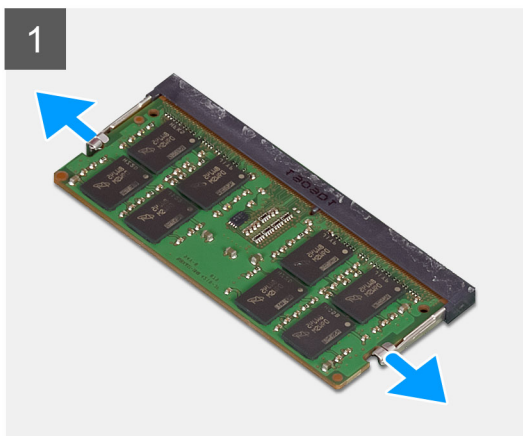
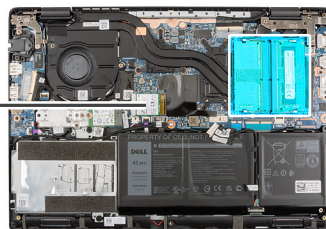
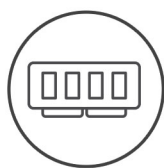

Kroky

1. Zvednutím mylarového pásku získáte přístup k paměťovému modulu.
2. Otevřete svorky upevňující slot paměťového modulu tak, aby se modul uvolnil.
3. Vyměňte paměťový modul ze slotu paměťového modulu.

Vložení paměťového modulu

Požadavky

Jestliže nahrazujete určitou součástku, vyjměte před montáží stávající součástku.

O této úloze

Následující obrázek znázorňuje umístění paměťového modulu a postup montáže.

 **POZNÁMKA:** Poloha paměťového modulu se může lišit v závislosti na objednané konfiguraci.

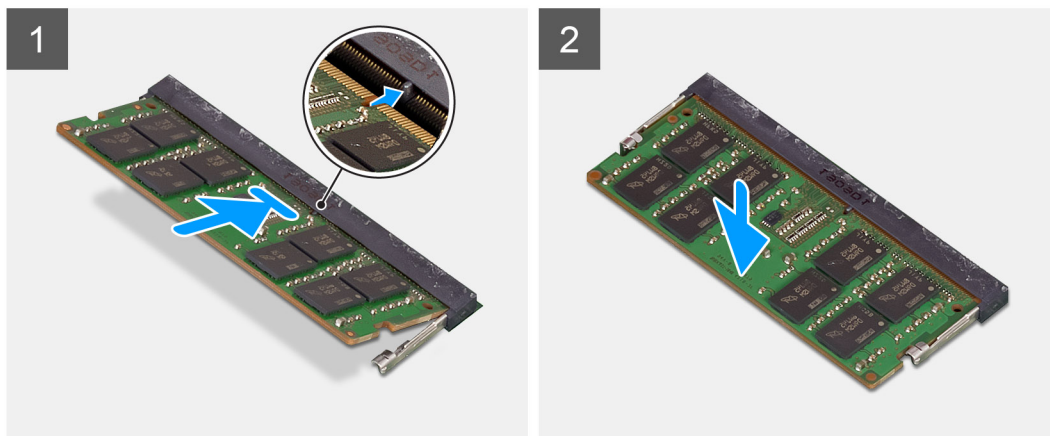
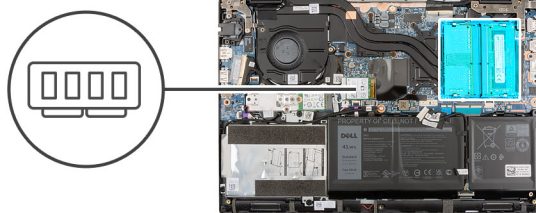

Kroky

1. Slot paměťového modulu najdete pod mylarovou páskou.
2. Zarovnejte zářez na hraně paměťového modulu s výčnělkem na slotu paměťového modulu.
3. Zasuňte paměťový modul pod úhlem pevně do slotu.
4. Zatlačte na paměťový modul směrem dolů, aby zapadl na místo.

i **POZNÁMKA:** Jestliže neuslyšíte kliknutí, modul vyjměte a postup vkládání zopakujte.

Další kroky

1. Nasaďte [spodní kryt](#).
2. Ukončete [servisní režim](#).
3. Pro systémy s povoleným připojením 4G LTE nainstalujte [držák pro kartu SIM](#).
4. Vložte [kartu microSD](#).
5. Postupujte podle pokynů v části [Po manipulaci uvnitř počítače](#).

Disk SSD M.2

Demontáž disku SSD M.2 2230

Požadavky

1. Postupujte podle pokynů v části [Před manipulací uvnitř počítače](#).
2. Vyjměte [kartu microSD](#).
3. Pro systémy s povoleným připojením 4G LTE vyjměte [držák pro kartu SIM](#).
4. Přejděte do [servisního režimu](#).
5. Sejměte [spodní kryt](#).

O této úloze

Následující obrázek znázorňuje umístění disku SSD a ukazuje postup demontáže.



1x
M2x3

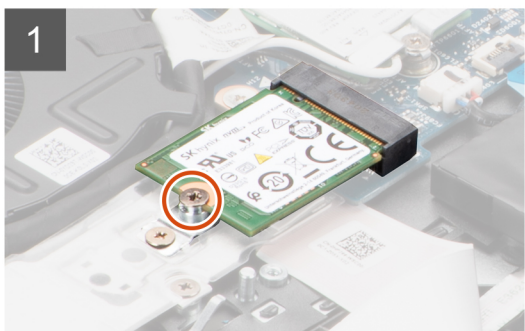
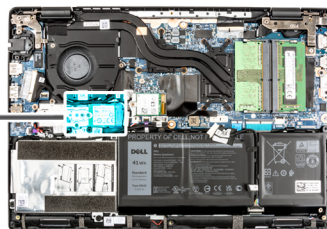

Kroky

1. Demontujte šroub (M2x3), kterým je disk SSD připevněn k základní desce.
2. Vysuňte disk SSD ze slotu disku SSD na základní desce.

Montáž disku SSD M.2 2230

Požadavky

Jestliže nahrazujete určitou součástku, vyjměte před montáží stávající součástku.

O této úloze

Následující obrázek znázorňuje umístění disku SSD a ukazuje postup montáže.



1x
M2x3

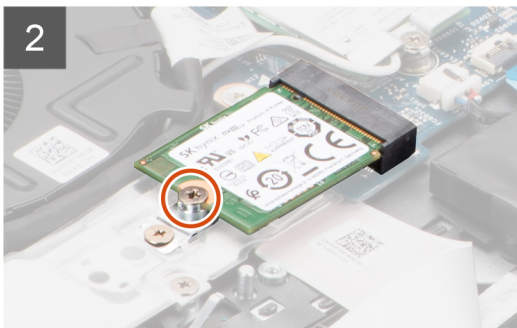
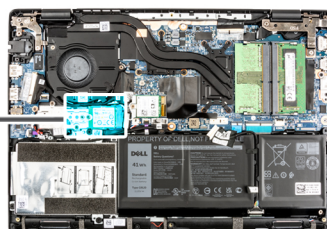

Kroky

1. Zarovnejte zářez na disku SSD s výstupkem na slotu disku SSD.
2. Zasuňte disk SSD do slotu disku SSD na základní desce.

3. Zašroubujte šroub (M2x3), kterým je disk SSD připevněn k základní desce.

Další kroky

1. Nasaďte [spodní kryt](#).
2. Ukončete [servisní režim](#).
3. Pro systémy s povoleným připojením 4G LTE nainstalujte [držák pro kartu SIM](#).
4. Vložte [kartu microSD](#).
5. Postupujte podle pokynů v části [Po manipulaci uvnitř počítače](#).

Demontáž disku SSD M.2 2280

Požadavky

1. Postupujte podle pokynů v části [Před manipulací uvnitř počítače](#).
2. Vyjměte [kartu microSD](#).
3. Pro systémy s povoleným připojením 4G LTE vyjměte [držák pro kartu SIM](#).
4. Přejděte do [servisního režimu](#).
5. Sejměte [spodní kryt](#).

O této úloze

Následující obrázek znázorňuje umístění disku SSD a ukazuje postup demontáže.

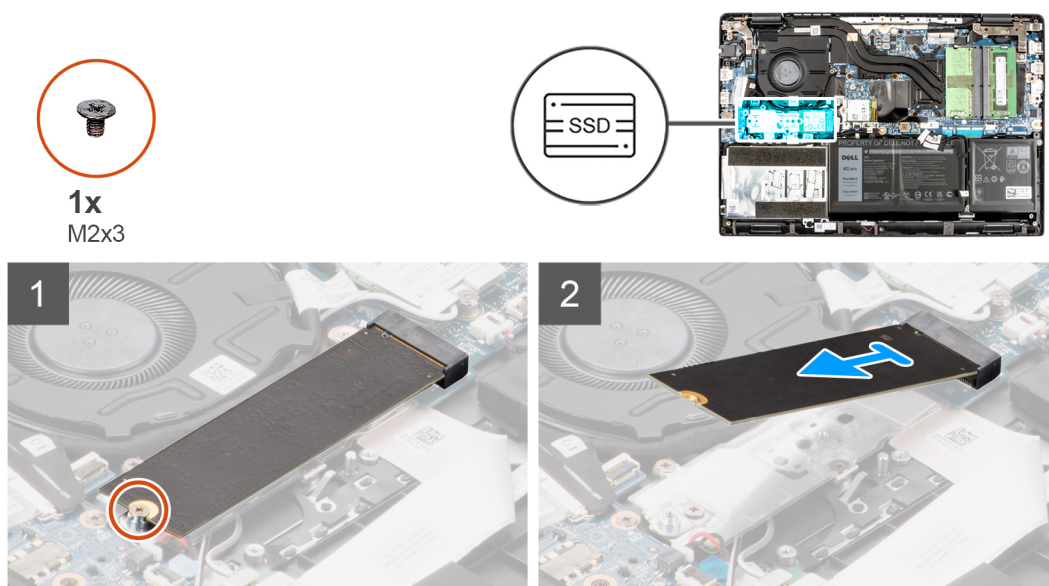

Kroky

1. Demontujte šroub (M2x3), kterým je disk SSD připevněn k základní desce.
2. Vysuňte disk SSD ze slotu disku SSD na základní desce.

Montáž disku SSD M.2 2280

Požadavky

Jestliže nahrazujete určitou součástku, vyjměte před montáží stávající součástku.

O této úloze

Následující obrázek znázorňuje umístění disku SSD a ukazuje postup montáže.



1x
M2x3

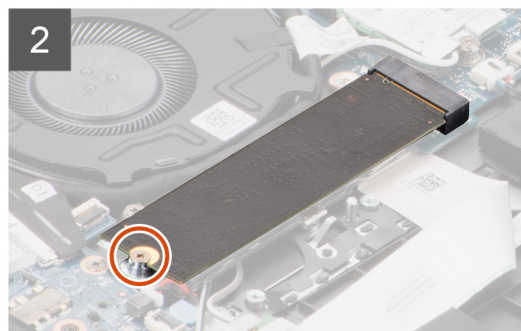
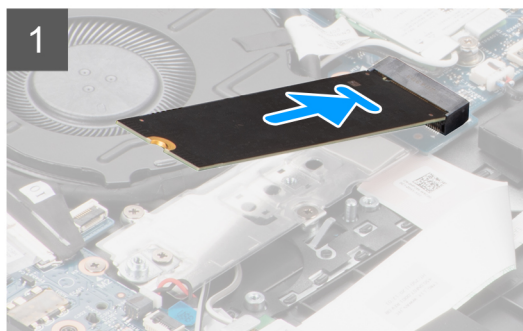
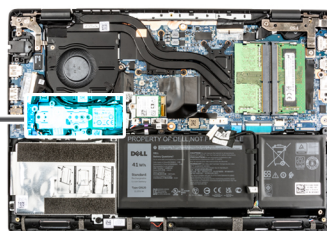

Kroky

1. Zarovnejte zářez na disku SSD s výstupkem na slotu disku SSD.
2. Zasuňte disk SSD do slotu disku SSD na základní desce.
3. Zašroubujte šroub (M2x3), kterým je disk SSD připevněn k základní desce.

Další kroky

1. Nasaďte [spodní kryt](#).
2. Ukončete [servisní režim](#).
3. Pro systémy s povoleným připojením 4G LTE nainstalujte [držák pro kartu SIM](#).
4. Vložte [kartu microSD](#).
5. Postupujte podle pokynů v části [Po manipulaci uvnitř počítače](#).

Konverzní držák disku SSD M.2

Montáž konverzního držáku disku SSD M.2

Požadavky

1. Postupujte podle pokynů v části [Před manipulací uvnitř počítače](#).
2. Vyjměte [kartu microSD](#).
3. Pro systémy s povoleným připojením 4G LTE vyjměte [držák pro kartu SIM](#).
4. Přejděte do [servisního režimu](#).
5. Sejměte [spodní kryt](#).
6. Vyjměte [disk SSD M.2](#).

O této úloze

Následující obrázek znázorňuje polohu konverzního držáku disku SSD M.2 a způsob uchycení disků SSD různých délek.



1x
M2x3

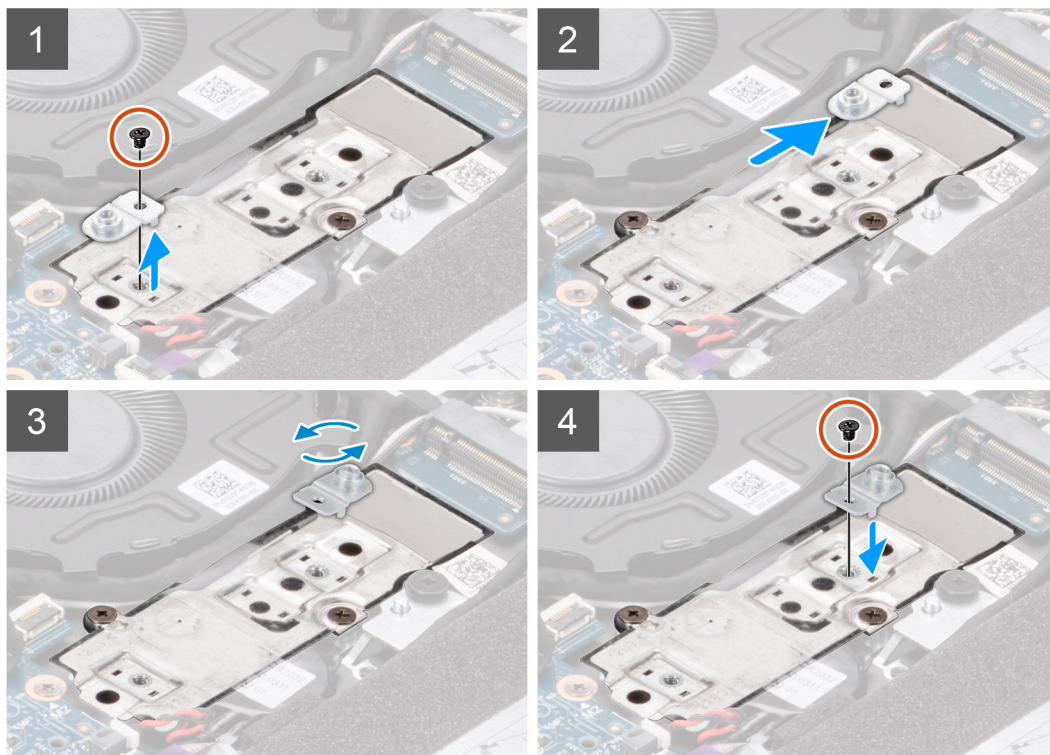
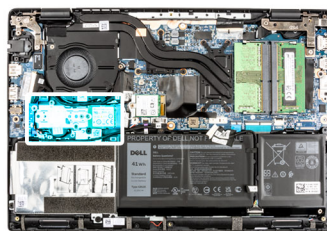

Kroky

1. Vyšroubujte šroub (M2x3), kterým je konverzní držák disku SSD připevněn ke konverzní podložce disku SSD.
2. V závislosti na typu disku SSD (M.2 2230 / M.2 2280) otočte, zarovnejte a umístěte konverzní držák disku SSD do slotu.
3. Zašroubujte šroub (M2x3), kterým je konverzní držák disku SSD připevněn ke konverzní podložce disku SSD.

Konverzní podložka disku SSD M.2

Demontáž konverzní podložky disku SSD M.2

Požadavky

1. Postupujte podle pokynů v části [Před manipulací uvnitř počítače](#).
2. Vyměňte [kartu microSD](#).
3. Pro systémy s povoleným připojením 4G LTE vyjměte [držák pro kartu SIM](#).
4. Přejděte do [servisního režimu](#).
5. Sejměte [spodní kryt](#).
6. Vyměňte [disk SSD M.2](#).

O této úloze

Následující obrázek znázorňuje umístění konverzní podložky disku SSD M.2 a postup demontáže.



2x
M2x3

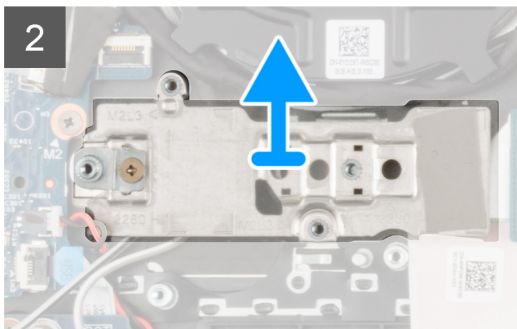
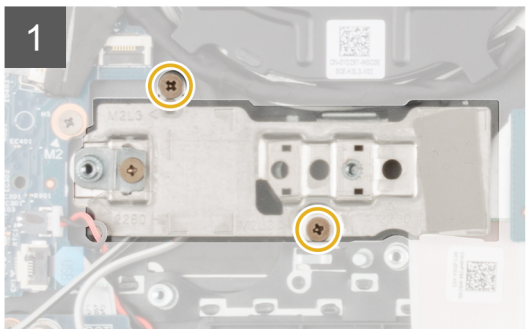
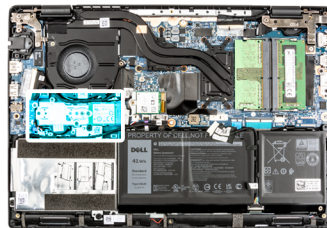

Kroky

1. Demontujte dva šrouby (M2x3), kterými je konverzní podložka disku SSD připevněna k základní desce.
2. Zvedněte a vyjměte konverzní podložku disku SSD ze slotu disku SSD na základní desce.

Montáž konverzní podložky disku SSD M.2

Požadavky

Jestliže nahrazujete určitou součástku, vyjměte před montáží stávající součástku.

O této úloze

Následující obrázek znázorňuje umístění konverzní podložky disku SSD M.2 a postup montáže.



2x
M2x3

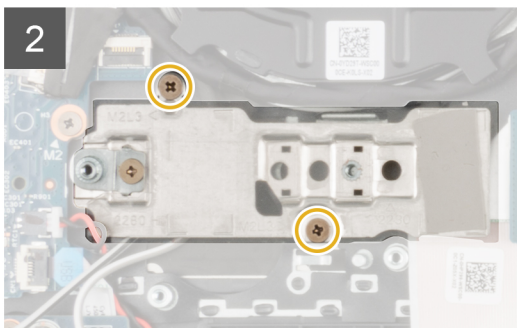
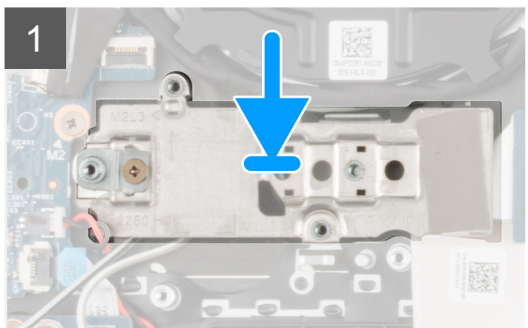
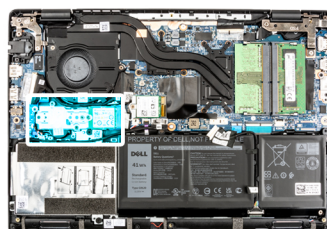

Kroky

1. Zarovnejte konverzní podložku disku SSD a umístěte ji na základní desku.
2. Zašroubujte dva šrouby (M2x3), kterými je konverzní podložka disku SSD připevněna k základní desce.

Další kroky

1. Nainstalujte [disk SSD M.2](#).
2. Nasadte [spodní kryt](#).
3. Ukončete [servisní režim](#).
4. Pro systémy s povoleným připojením 4G LTE nainstalujte [držák pro kartu SIM](#).
5. Vložte [kارتu microSD](#).
6. Postupujte podle pokynů v části [Po manipulaci uvnitř počítače](#).

Sestava pevného disku

Postup vyjmutí sestavy pevného disku

Požadavky

1. Postupujte podle pokynů v části [Před manipulací uvnitř počítače](#).
2. Vyjměte [kارتu microSD](#).
3. Pro systémy s povoleným připojením 4G LTE vyjměte [držák pro kartu SIM](#).
4. Přejděte do [servisního režimu](#).
5. Sejměte [spodní kryt](#).

O této úloze

Následující obrázek znázorňuje umístění sestavy pevného disku a postup demontáže.

POZNÁMKA: Následující postup platí pouze pro počítače dodávané s 3člávkovou baterií. Do počítačů se 4člávkovou baterií nelze nainstalovat 2,5palcový pevný disk SATA.



4x
M2x4.5

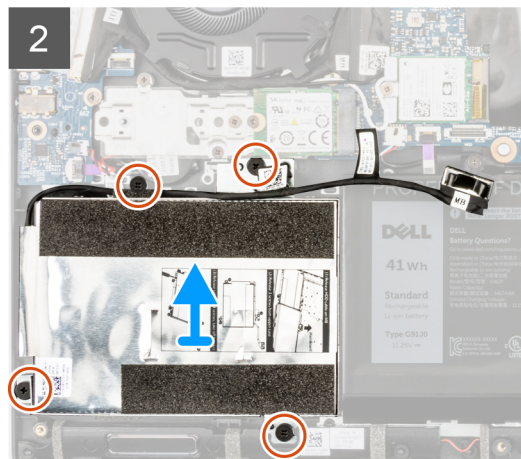
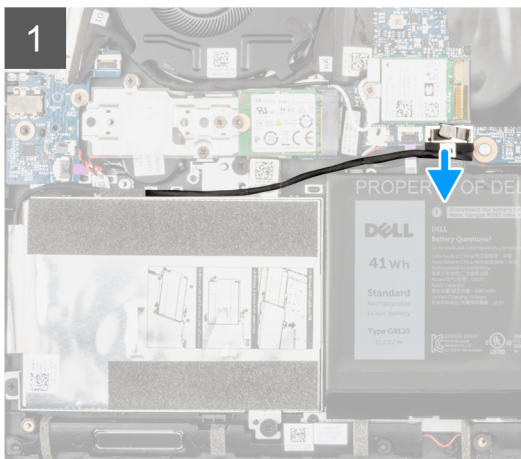
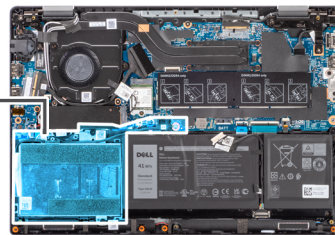

Kroky

1. Odpojte kabel pevného disku z konektoru na základní desce.
2. Vyšroubujte čtyři šrouby (M2x4,5), kterými je sestava pevného disku připevněna k sestavě opěrky pro dlaň.
3. Zvedněte a vyjměte sestavu pevného disku ze slotu na sestavě opěrky pro dlaň.

Postup vyjmutí držáku pevného disku

Požadavky

1. Postupujte podle pokynů v části [Před manipulací uvnitř počítače](#).
2. Vyjměte [kartu microSD](#).
3. Pro systémy s povoleným připojením 4G LTE vyjměte [držák pro kartu SIM](#).
4. Přejděte do [servisního režimu](#).
5. Sejměte [spodní kryt](#).
6. Vyjměte [pevný disk](#).

O této úloze

Následující obrázek znázorňuje umístění držáku pevného disku a postup demontáže.



4x
M3x3

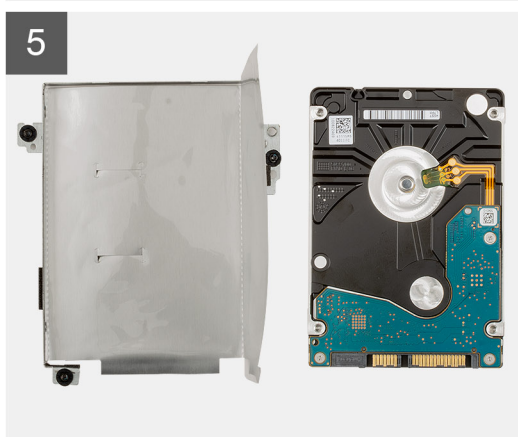
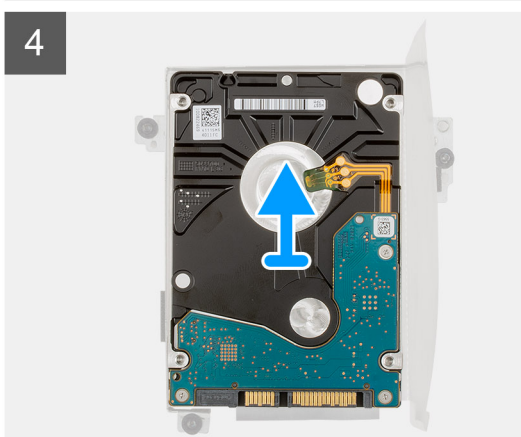
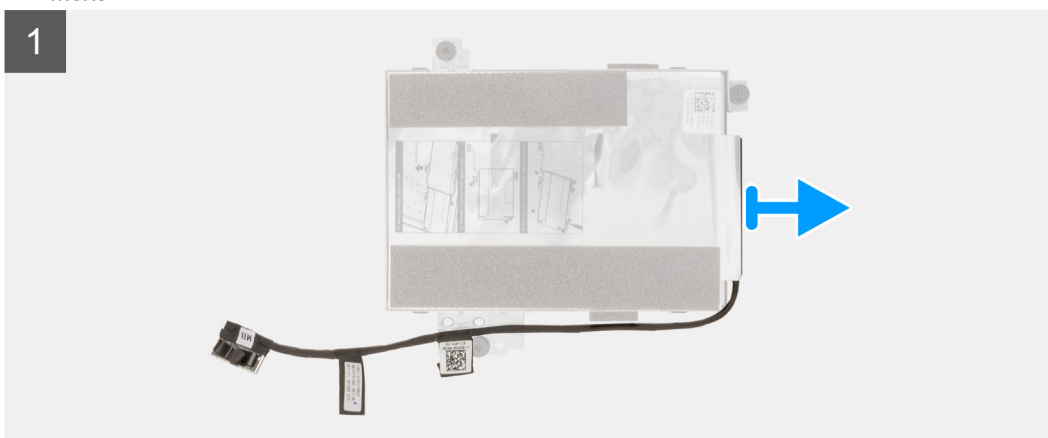

Kroky

1. Odpojte kabel pevného disku od konektoru na držáku pevného disku.
2. Vyjměte čtyři šrouby (M3x3), jimiž je pevný disk připevněn k držáku pevného disku.
3. Překlopte držák pevného disku, zvedněte stříbrnou fólii a vyjměte pevný disk z držáku pevného disku.

Montáž držáku pevného disku

Požadavky

Jestliže nahrazujete určitou součástku, vyjměte před montáží stávající součástku.

O této úloze

Následující obrázek znázorňuje umístění držáku pevného disku a postup montáže.



4x
M3x3



Kroky

1. Zvedněte stříbrnou fólii a zarovnejte a vložte pevný disk do držáku pevného disku.
2. Pomocí čtyř šroubů (M3x3) připevněte pevný disk k držáku pevného disku.
3. Připojte kabel pevného disku ke konektoru na držáku pevného disku.

Další kroky

1. Namontujte [pevný disk](#).
2. Nasaďte [spodní kryt](#).
3. Ukončete [servisní režim](#).
4. Pro systémy s povoleným připojením 4G LTE nainstalujte [držák pro kartu SIM](#).
5. Vložte [kartu microSD](#).
6. Postupujte podle pokynů v části [Po manipulaci uvnitř počítače](#).

Montáž sestavy pevného disku

Požadavky

Jestliže nahrazujete určitou součástku, vyjměte před montáží stávající součástku.

O této úloze

Následující obrázek znázorňuje umístění sestavy pevného disku a postup montáže.

- POZNÁMKA:** Následující postup platí pouze pro počítače dodávané s 3člávkovou baterií. Do počítačů se 4člávkovou baterií nelze nainstalovat 2,5palcový pevný disk SATA.
- POZNÁMKA:** Počítače dodávané s 3člávkovou baterií obsahují pryžovou podložku, kterou je nutné ručně vyjmout před montáží sestavy pevného disku.



4x
M2x4.5

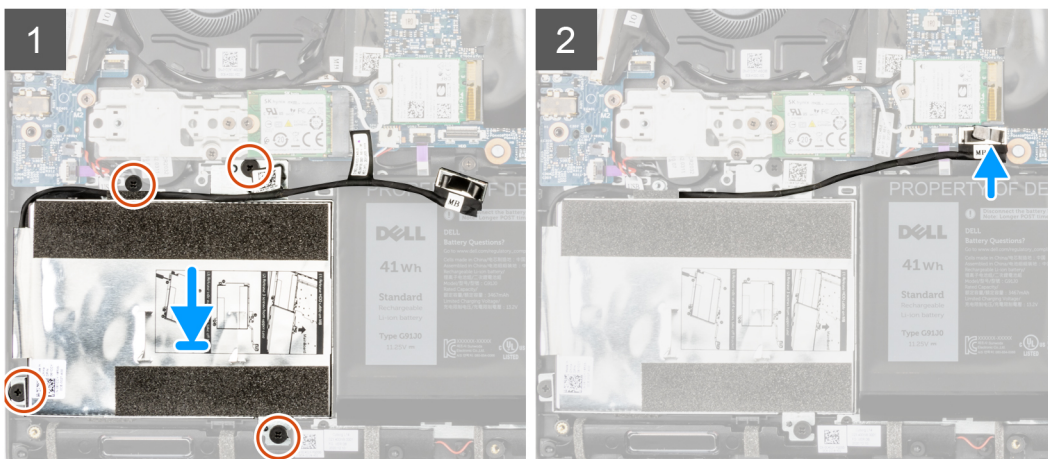
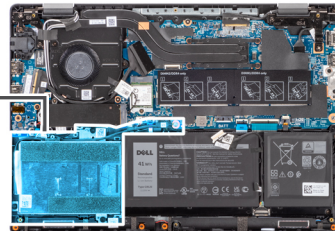

Kroky

1. Zarovnejte a vložte sestavu pevného disku do slotu na sestavě opěrky pro dlaň.
2. Zašroubujte čtyři šrouby (M2x4,5), kterými je sestava pevného disku připevněna k sestavě opěrky pro dlaň.
3. Připojte kabel pevného disku ke konektoru na základní desce.

Další kroky

1. Nasaďte [spodní kryt](#).
2. Ukončete [servisní režim](#).
3. Pro systémy s povoleným připojením 4G LTE nainstalujte [držák pro kartu SIM](#).
4. Vložte [kartu microSD](#).
5. Postupujte podle pokynů v části [Po manipulaci uvnitř počítače](#).

Karta WLAN

Vyjmutí karty WLAN

Požadavky

1. Postupujte podle pokynů v části [Před manipulací uvnitř počítače](#).
2. Vyjměte [kartu microSD](#).
3. Pro systémy s povoleným připojením 4G LTE vyjměte [držák pro kartu SIM](#).
4. Přejděte do [servisního režimu](#).
5. Sejměte [spodní kryt](#).

O této úloze

Následující obrázek znázorňuje umístění karty WLAN a postup demontáže.



1x
M2x3

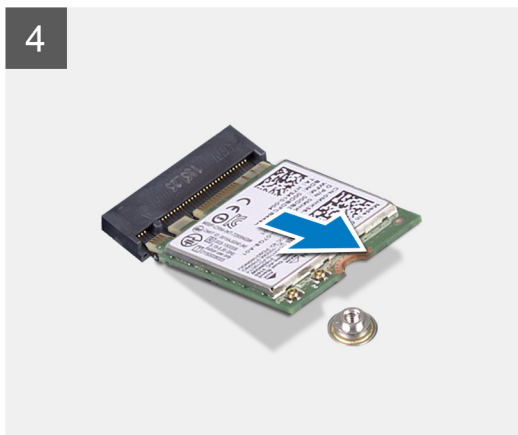
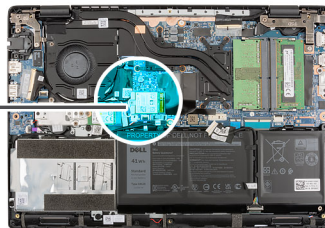

Kroky

1. Vyměňte šroub (M2x3), jímž je držák karty WLAN připevněn ke kartě WLAN na základní desce.
2. Zvedněte a sejměte držák karty WLAN z karty WLAN, jímž jsou připevněny dva anténní kabely.
3. Odpojte anténní kabely od konektorů na kartě WLAN.
4. Odpojte a vyměňte kartu WLAN ze slotu.

Montáž karty sítě WLAN

Požadavky

Jestliže nahrazujete určitou součástku, vyjměte před montáží stávající součástku.

O této úloze

Následující obrázek znázorňuje umístění karty WLAN a postup montáže.



1x
M2x3

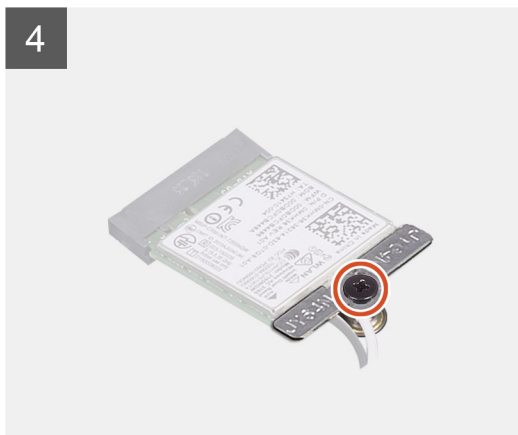
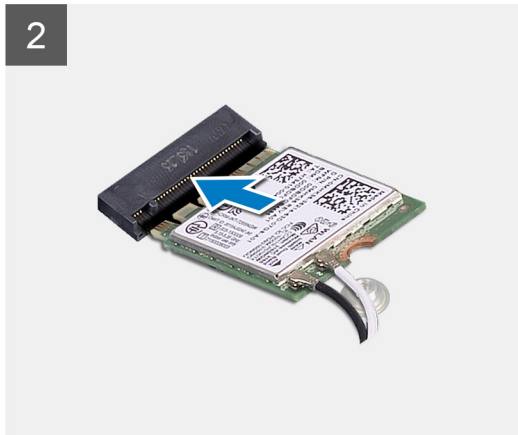
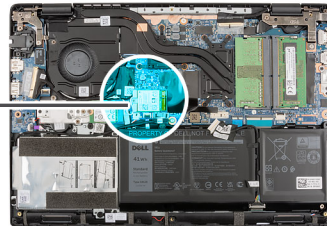

Kroky

1. Připojte dva anténní kabely ke konektorům na kartě WLAN.

POZNÁMKA: Konektory anténního kabelu jsou křehké a při jejich montáži je třeba postupovat velmi opatrně.

Tabulka 2. Návod pro anténní kabel

Barva kabelu	Konektor
Bílý kabel (hlavní)	Bílý trojúhelník (▲) na modulu WLAN na základní desce
Černý kabel (Aux)	Plný trojúhelník (▲) na modulu WLAN na základní desce

2. Zarovnejte zářez na kartě WLAN s výstupkem na slotu karty.
3. Zasuňte zešikma kartu WLAN do slotu karty WLAN.
4. Zarovnejte a položte na kartu WLAN její držák.
5. Zašroubujte šroub (M2x3) upevňující držák karty WLAN na kartě WLAN k základní desce.

Další kroky

1. Nasaďte [spodní kryt](#).
2. Ukončete [servisní režim](#).

3. Pro systémy s povoleným připojením 4G LTE nainstalujte držák pro kartu SIM.
4. Vložte [kارتو microSD](#).
5. Postupujte podle pokynů v části [Po manipulaci uvnitř počítače](#).

Karta WWAN

Vyjmutí karty sítě WWAN

Požadavky

1. Postupujte podle pokynů v části [Před manipulací uvnitř počítače](#).
2. Vyjměte [kارتو microSD](#).
3. Pro systémy s povoleným připojením 4G LTE vyjměte [držák pro kartu SIM](#).
4. Přejděte do [servisního režimu](#).
5. Sejměte [spodní kryt](#).

O této úloze

Následující obrázek znázorňuje umístění karty WWAN a postup demontáže.

 **POZNÁMKA:** Následující postup platí jen pro systémy s povoleným připojením 4G LTE.



1x
M2x3

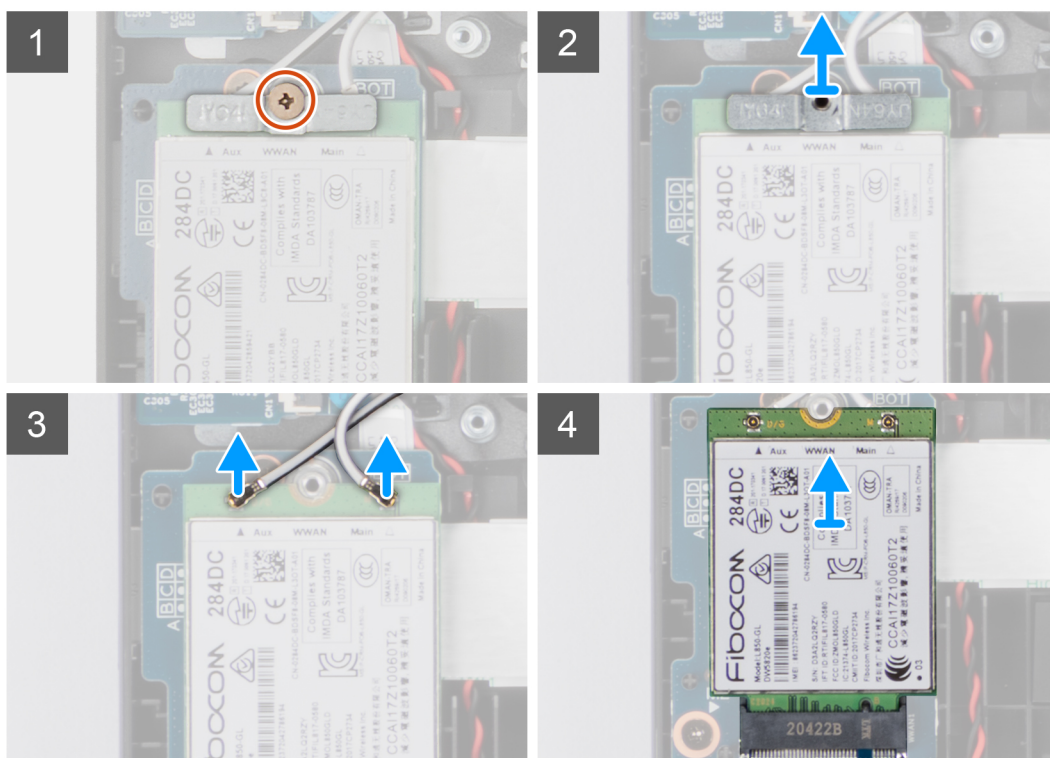

Kroky

1. Uvolněte mylarovou pásku, kterou je přikrytá karta WWAN.
2. Vyjměte šroub (M2x3), jímž je držák karty WWAN připevněn ke kartě WWAN na základní desce.
3. Zvedněte a sejměte držák karty WWAN z karty WWAN, jímž jsou připevněny dva anténní kabely.
4. Odpojte anténní kabely od konektorů na kartě WWAN.
5. Odpojte a vyjměte kartu WWAN ze slotu.

Montáž karty sítě WWAN

Požadavky

Jestliže nahrazujete určitou součástku, vyjměte před montáží stávající součástku.

O této úloze

Následující obrázek znázorňuje umístění karty WWAN a postup montáže.

 **POZNÁMKA:** Následující postup platí jen pro systémy s povoleným připojením 4G LTE.



2x
M2x3

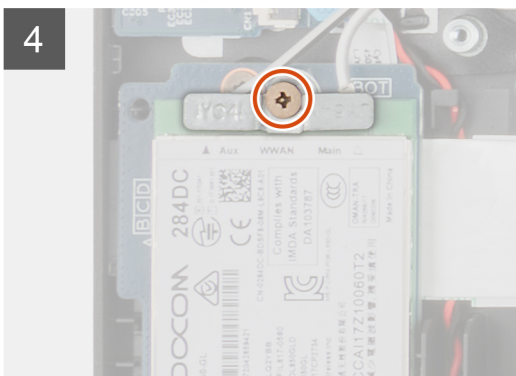
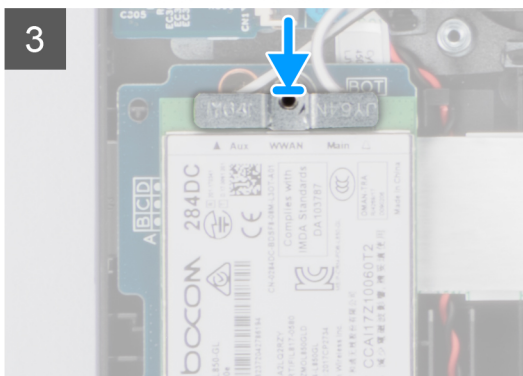
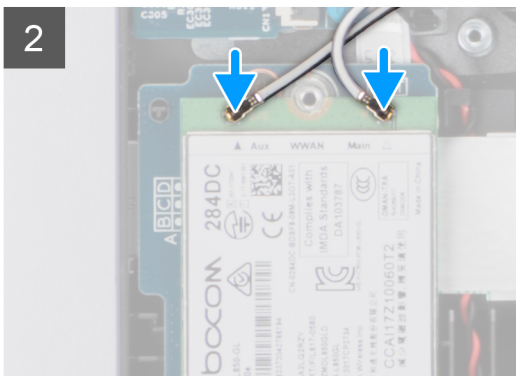
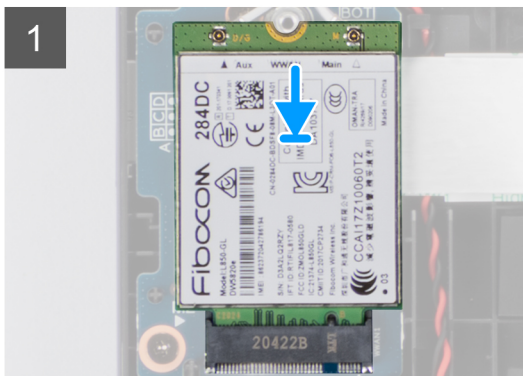

Kroky

1. Připojte dva anténní kabely ke konektorům na kartě WWAN.

 **POZNÁMKA:** Konektory anténního kabelu jsou křehké a při jejich montáži je třeba postupovat velmi opatrně.

Tabulka 3. Návod pro anténí kabel

Barva kabelu	Konektor
Bílý kabel (hlavní)	Bílý trojúhelník (△) na modulu WWAN na základní desce
Černý kabel (Aux)	Plný trojúhelník (▲) na modulu WWAN na základní desce

2. Zarovnejte zářez na kartě WWAN s výstupkem na slotu karty.
3. Zasuňte zešikma kartu WWAN do slotu karty WWAN.
4. Zarovnejte a položte na kartu WWAN příslušný držák.
5. Zašroubujte šroub (M2x3) upevňující držák karty WWAN na kartě WWAN k základní desce.
6. Pomocí mylarové pásky přikryjte kartu WWAN.

Další kroky

1. Nasaďte [spodní kryt](#).
2. Ukončete [servisní režim](#).
3. Pro systémy s povoleným připojením 4G LTE nainstalujte [držák pro kartu SIM](#).
4. Vložte [kارتu microSD](#).
5. Postupujte podle pokynů v části [Po manipulaci uvnitř počítače](#).

Systemový ventilátor

Demontáž systémového ventilátoru

Požadavky

1. Postupujte podle pokynů v části [Před manipulací uvnitř počítače](#).
2. Vyjměte [kارتu microSD](#).
3. Pro systémy s povoleným připojením 4G LTE vyjměte [držák karty SIM](#).
4. Přejděte do [servisního režimu](#).
5. Sejměte [spodní kryt](#).

O této úloze

Následující obrázek znázorňuje umístění systémového ventilátoru a postup demontáže.



2x
M2x3

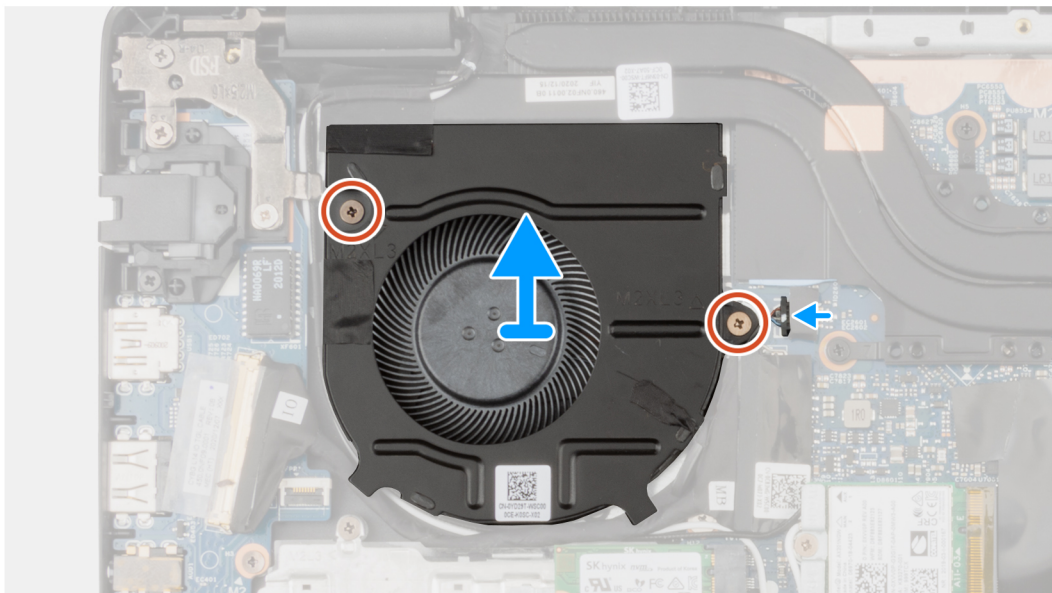
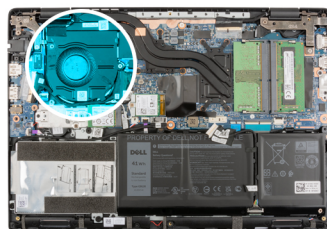

Kroky

1. Odpojte kabel systémového ventilátoru z konektoru na základní desce.
2. Vyšroubujte dva šrouby (M2x3) připevňující systémový ventilátor k sestavě opěrky pro dlaň.
3. Zvedněte systémový ventilátor a vyjměte jej ze sestavy opěrky pro dlaň.

Montáž systémového ventilátoru

Požadavky

Jestliže nahrazujete určitou součástku, vyjměte před montáží stávající součástku.

O této úloze

Následující obrázek znázorňuje umístění systémového ventilátoru a postup montáže.



2x
M2x3

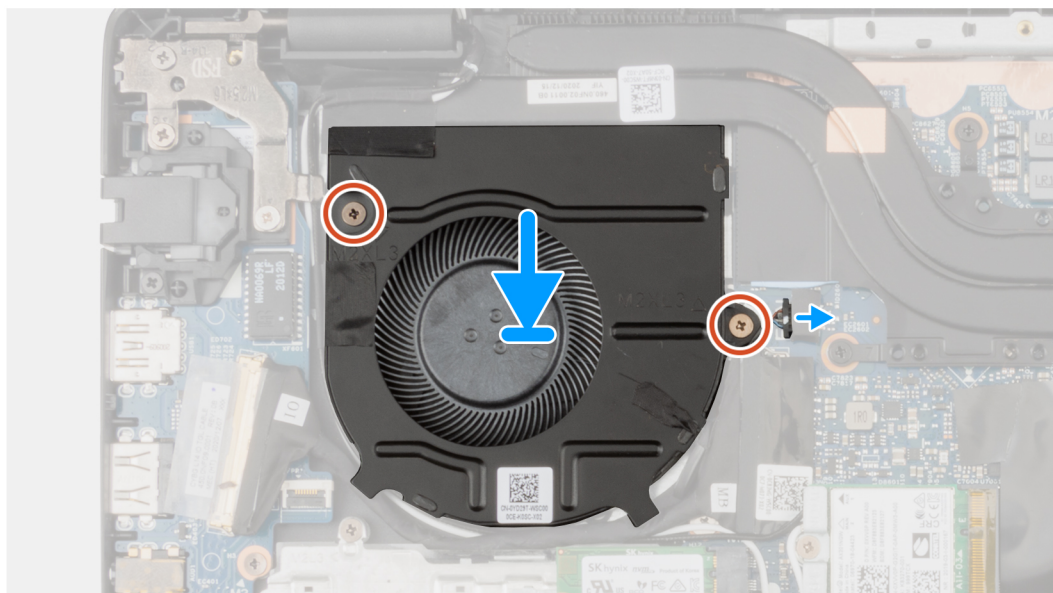
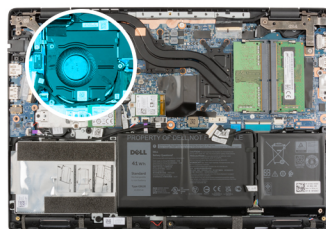

Kroky

1. Zarovnejte systémový ventilátor a vložte ho slotu na sestavě opěrky pro dlaň.
2. Zašroubujte dva šrouby (M2x3) připevňující systémový ventilátor k sestavě opěrky pro dlaň.
3. Připojte kabel systémového ventilátoru ke konektoru na základní desce.

Další kroky

1. Nasadte [spodní kryt](#).
2. Ukončete [servisní režim](#).
3. Pro systémy s povoleným připojením 4G LTE nainstalujte [držák karty SIM](#).
4. Vložte [kartu microSD](#).
5. Postupujte podle pokynů v části [Po manipulaci uvnitř počítače](#).

Baterie

Opatření pro nabíjecí lithium-iontovou baterii

⚠ VÝSTRAHA:

- Při manipulaci s dobíjecími lithium-iontovými bateriemi postupujte opatrně.
- Před vyjmutím baterie zcela vybité. Odpojte od systému napájecí adaptér a nechte počítač běžet pouze na baterii – baterie je plně vybitá, když se počítač po stisknutí vypínače již nezapne.
- Nerozbíjejte, neupouštějte, nedeformujte ani neprobíjejte baterii cizími objekty.
- Nevystavujte baterii vysokým teplotám a nerozebírejte bateriové sady a články.
- Nevývíjejte tlak na povrch baterie.
- Neohýbejte baterii.

- Nepoužívejte k vypáčení nebo vytažení baterie žádné nástroje.
- Během servisu tohoto produktu nesmí dojít ke ztrátě ani nesprávnému umístění žádného šroubu, aby nedošlo k neúmyslnému proražení nebo poškození baterie nebo jiných součástí systému.
- Pokud se baterie zasekne v počítači následkem vyboulení, nepokoušejte se ji uvolnit – propíchnutí, ohnutí nebo rozbití nabíjecí lithium-iontové baterie může být nebezpečné. V takovém případě kontaktujte technickou podporu společnosti Dell a vyžádejte si pomoc. Viz www.dell.com/contactdell.
- Vždy objednávejte originální baterie na stránkách www.dell.com nebo od autorizovaných partnerů a prodejců Dell.
- Vyboulené baterie by se neměly používat. Je třeba je vyměnit a vhodným způsobem zlikvidovat. Pokyny k manipulaci a výměně vyboulených nabíjecích lithium-iontových baterií naleznete v části [Manipulace s vyboulenými nabíjecími lithium-iontovými bateriemi](#).

Demontáž 3člankové baterie

Požadavky

1. Postupujte podle pokynů v části [Před manipulací uvnitř počítače](#).
2. Vyjměte [kartu microSD](#).
3. Pro systémy s povoleným připojením 4G LTE vyjměte [držák pro kartu SIM](#).
4. Sejměte [spodní kryt](#).

O této úloze

Následující obrázek znázorňuje umístění baterie a ukazuje postup demontáže.



3x
M2x3

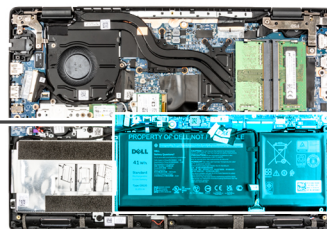
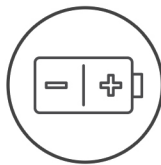

Kroky

1. Odpojte kabel baterie od konektoru na základní desce.
2. Vyšroubujte tři šrouby (M2x3) připevňující baterii.
3. Zvedněte a vyjměte baterii ze sestavy opěrky pro dlaň.
4. Posuňte kovovou část nad konektorem baterie a uvolněte ji.
5. Odlepte lepicí pásky a uvolněte kabel baterie z vodičů drážky na baterii.
6. Odpojte kabel baterie od konektoru na baterii.

Montáž 3článkové baterie

Požadavky

Jestliže nahrazujete určitou součástku, vyjměte před montáží stávající součástku.

O této úloze

Následující obrázek znázorňuje umístění baterie a ukazuje postup montáže.



3x
M2x3

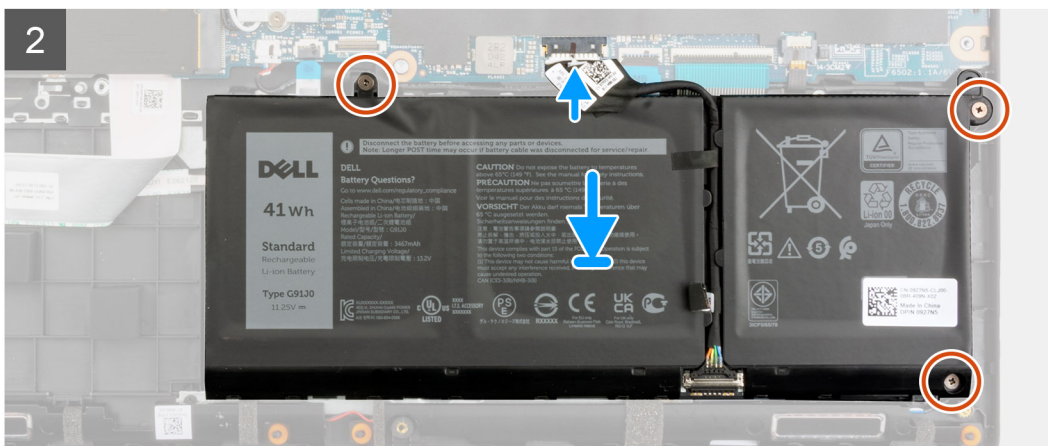
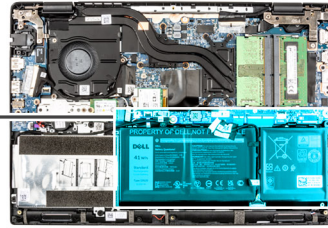
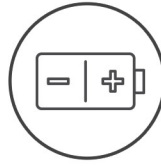

Kroky

1. Připojte kabel baterie ke konektoru na baterii.
2. Posuňte kovovou část nad konektorem na baterii a připevněte ji.
3. Protáhněte kabel baterie skrze vodící držák na baterii a přilepte lepicí pásky.
4. Zarovnejte a vložte baterii do slotu na sestavě opěrky pro dlaň.
5. Zašroubujte tři šrouby (M2x3) připevňující baterii.
6. Připojte kabel baterie ke konektoru na základní desce.

Další kroky

1. Nasaďte [spodní kryt](#).
2. Pro systémy s povoleným připojením 4G LTE nainstalujte [držák pro kartu SIM](#).
3. Vložte [kartu microSD](#).
4. Postupujte podle pokynů v části [Po manipulaci uvnitř počítače](#).

Demontáž 4článkové baterie

Požadavky

1. Postupujte podle pokynů v části [Před manipulací uvnitř počítače](#).
2. Vyměňte [kartu microSD](#).
3. Pro systémy s povoleným připojením 4G LTE vyjměte [držák pro kartu SIM](#).
4. Sejměte [spodní kryt](#).

O této úloze

Následující obrázek znázorňuje umístění baterie a ukazuje postup demontáže.



4x
M2x3

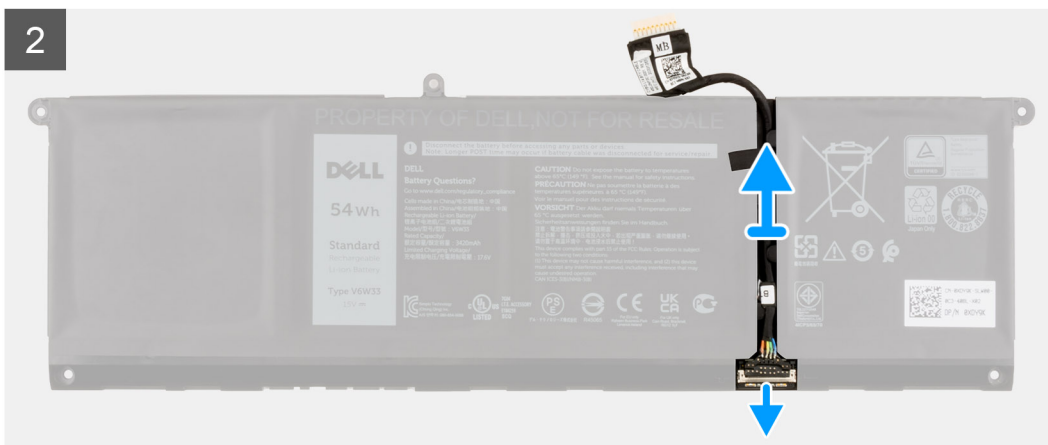
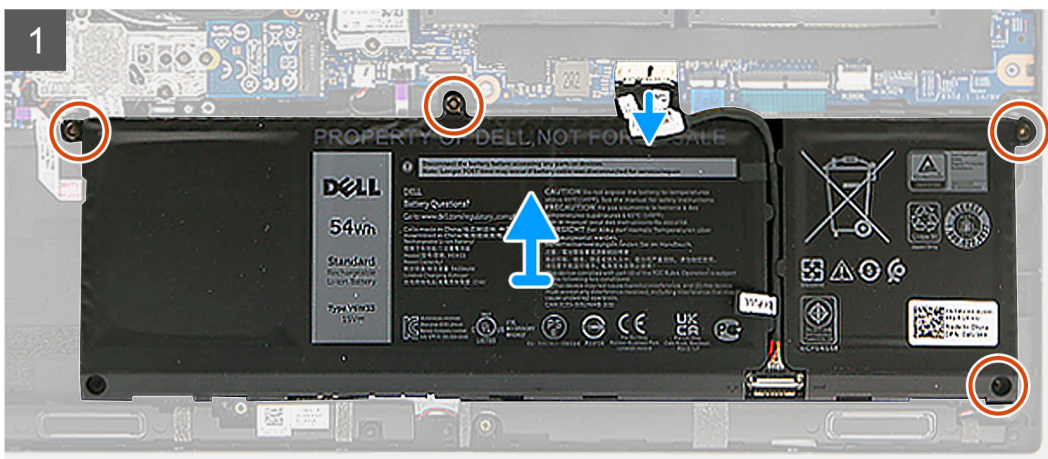
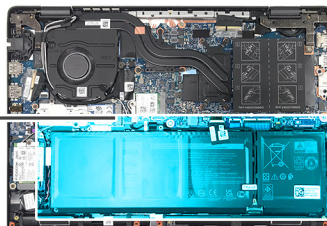
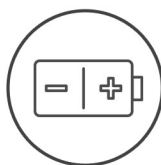

Kroky

1. Odpojte kabel baterie od konektoru na základní desce.
2. Vyšroubujte čtyři šrouby (M2x3) připevňující baterii.
3. Zvedněte a vyjměte baterii ze sestavy opěrky pro dlaň.
4. Posuňte kovovou část nad konektorem baterie a uvolněte ji.
5. Odlepte lepicí pásky a uvolněte kabel baterie z vodičí drážky na baterii.

6. Odpojte kabel baterie od konektoru na baterii.

Montáž 4článkové baterie

Požadavky

Jestliže nahrazujete určitou součástku, vyjměte před montáží stávající součástku.

O této úloze

Následující obrázek znázorňuje umístění baterie a ukazuje postup montáže.



4x
M2x3

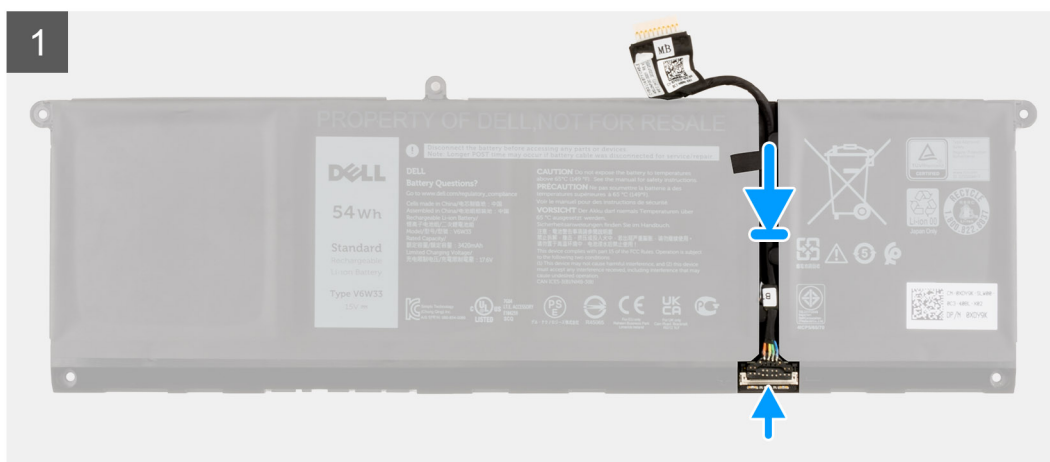
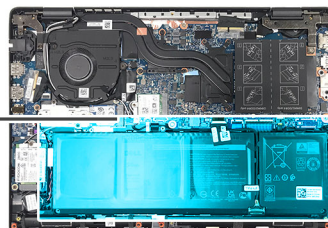
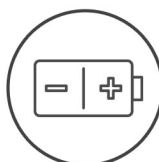

Kroky

1. Připojte kabel baterie ke konektoru na baterii.
2. Posuňte kovovou část nad konektorem na baterii a připevněte ji.
3. Protáhněte kabel baterie skrze vodící držák na baterii a přilepte lepicí pásky.
4. Zarovnejte a vložte baterii do slotu na sestavě opěrky pro dlaň.
5. Zašroubujte čtyři šrouby (M2x3) připevňující baterii.
6. Připojte kabel baterie ke konektoru na základní desce.

Další kroky

1. Nasaďte [spodní kryt](#).
2. Pro systémy s povoleným připojením 4G LTE nainstalujte [držák pro kartu SIM](#).
3. Vložte [kartu microSD](#).
4. Postupujte podle pokynů v části [Po manipulaci uvnitř počítače](#).

Kabel I/O

Demontáž kabelu I/O

Požadavky

1. Postupujte podle pokynů v části [Před manipulací uvnitř počítače](#).
2. Pro systémy s povoleným připojením 4G LTE vyjměte [držák pro kartu SIM](#).
3. Přejděte do [servisního režimu](#).
4. Sejměte [spodní kryt](#).

O této úloze

Následující obrázek znázorňuje umístění kabelu I/O a postup demontáže.

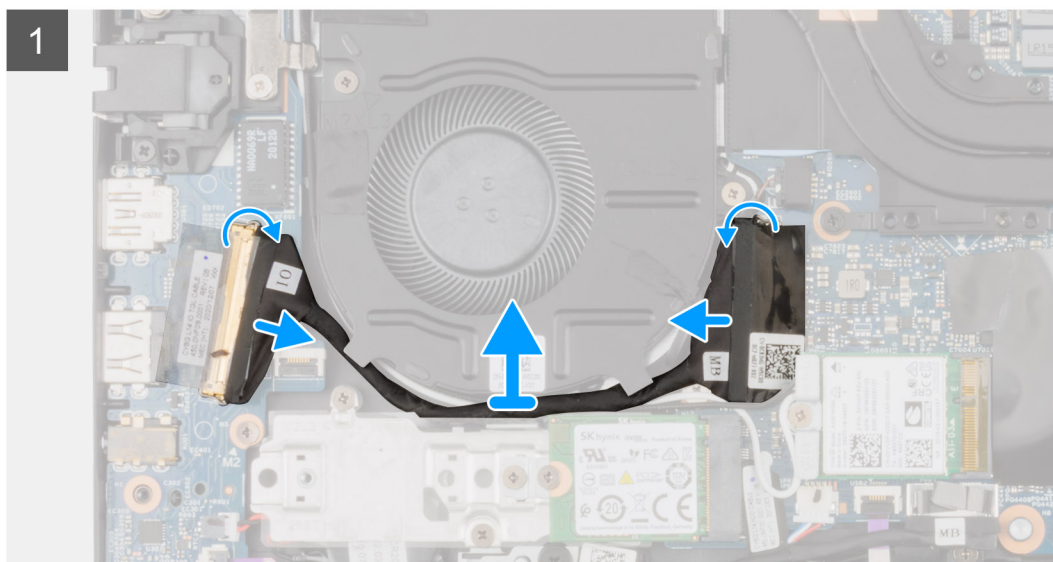
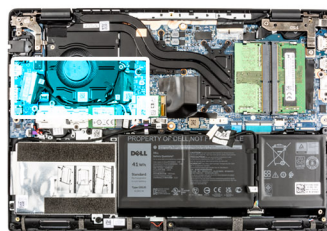

Kroky

1. Odloupněte lepicí pásku, otevřete západku a odpojte kabel I/O od konektoru na základní desce.
2. Odlepte lepicí pásku a uvolněte kabel I/O z vodiček na sestavě opěrky pro dlaň.
3. Odloupněte lepicí pásku, otevřete západku a odpojte kabel I/O od konektoru na desce I/O.
4. Zvedněte kabel I/O a vyjměte jej ze sestavy opěrky pro dlaň.

Montáž kabelu I/O

Požadavky

Jestliže nahrazujete určitou součástku, vyjměte před montáží stávající součástku.

O této úloze

Následující obrázek znázorňuje umístění kabelu I/O a postup montáže.

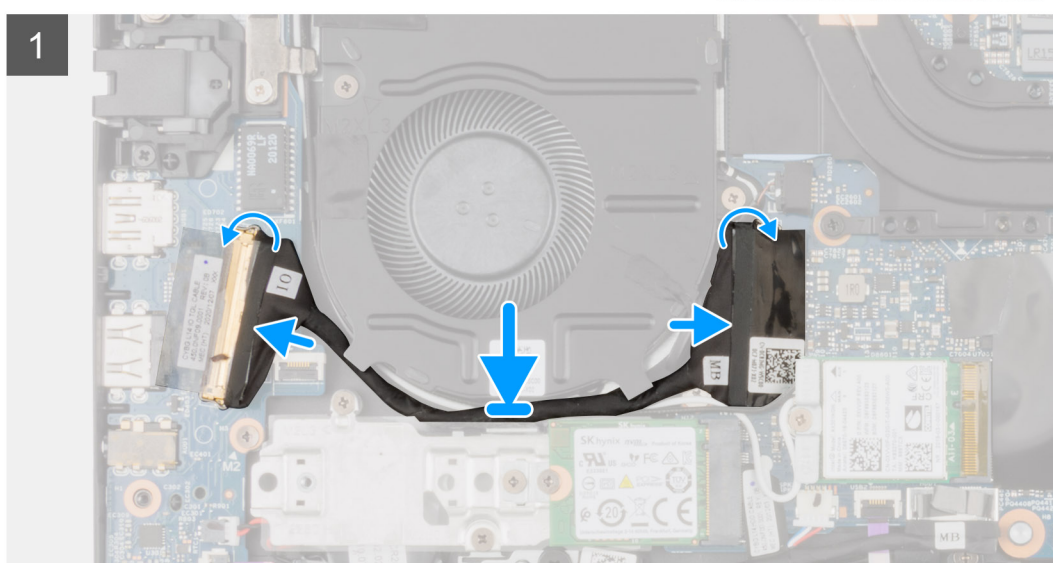
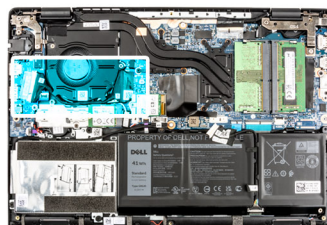

Kroky

1. Protáhněte kabel I/O skrze vodička a připevněte jej pomocí pásky.
2. Připojte kabel I/O ke konektoru na základní desce, přilepte lepicí pásku a zavřete západku.
3. Připojte kabel I/O ke konektoru na desce I/O, přilepte lepicí pásku a zavřete západku.

Další kroky

1. Nasaďte [spodní kryt](#).
2. Ukončete [servisní režim](#).
3. Vložte [kartu microSD](#).
4. Pro systémy s povoleným připojením 4G LTE nainstalujte [držák pro kartu SIM](#).
5. Postupujte podle pokynů v části [Po manipulaci uvnitř počítače](#).

Sestava displeje

Demontáž sestavy displeje

Požadavky

1. Postupujte podle pokynů v části [Před manipulací uvnitř počítače](#).

2. Vyměňte [kartu microSD](#).
3. Pro systémy s povoleným připojením 4G LTE vyměňte [držák pro kartu SIM](#).
4. Přejděte do [servisního režimu](#).
5. Sejměte [spodní kryt](#).
6. Pro systémy s povoleným připojením 4G LTE vyměňte [disk SSD M.2](#).
7. Pro systémy s povoleným připojením 4G LTE vyměňte [konverzní držák disku SSD M.2](#).
8. U systémů s povoleným připojením 4G LTE vyměňte [konverzní podložku disku SSD M.2](#).
9. Vyměňte [kartu WLAN](#).
10. U systémů s povoleným připojením 4G LTE vyměňte [kartu WWAN](#).
11. Demontujte [kabel I/O](#).

O této úloze

Následující obrázky znázorňují umístění sestavy displeje a postup demontáže.

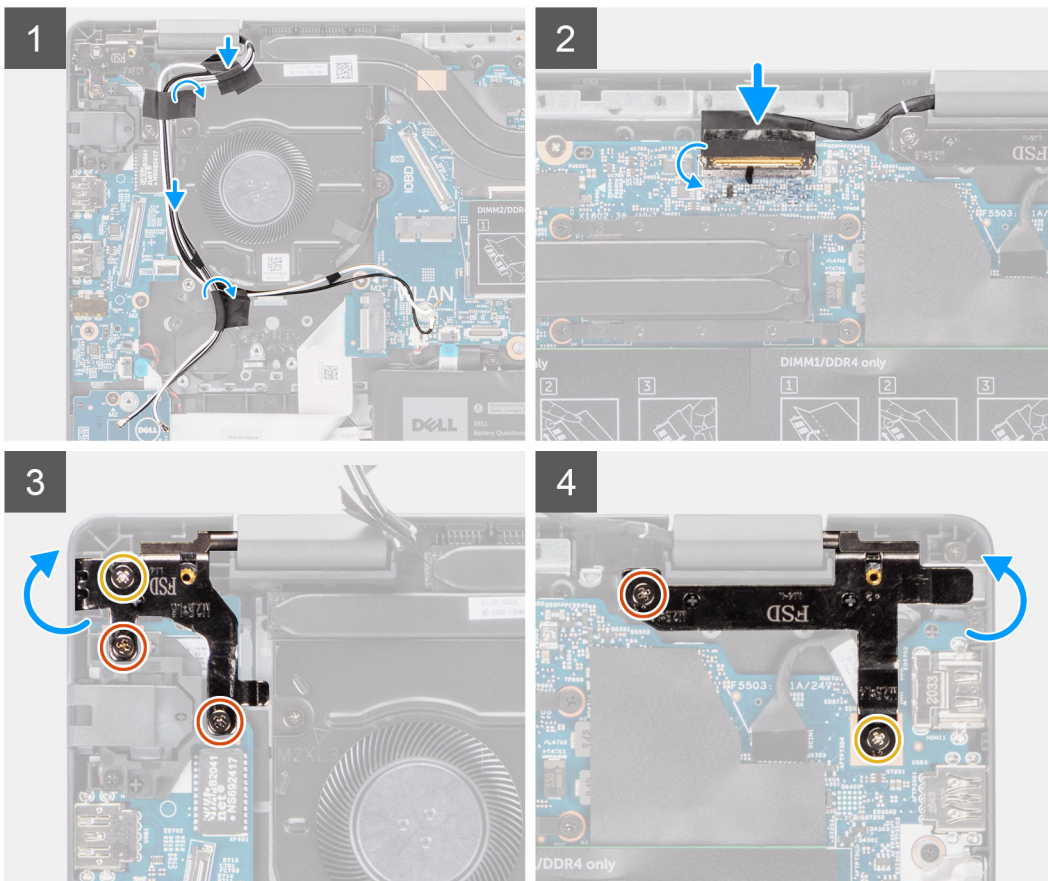
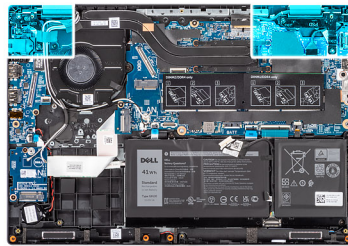
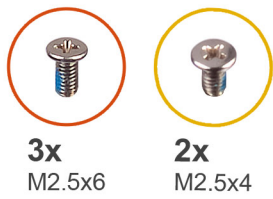

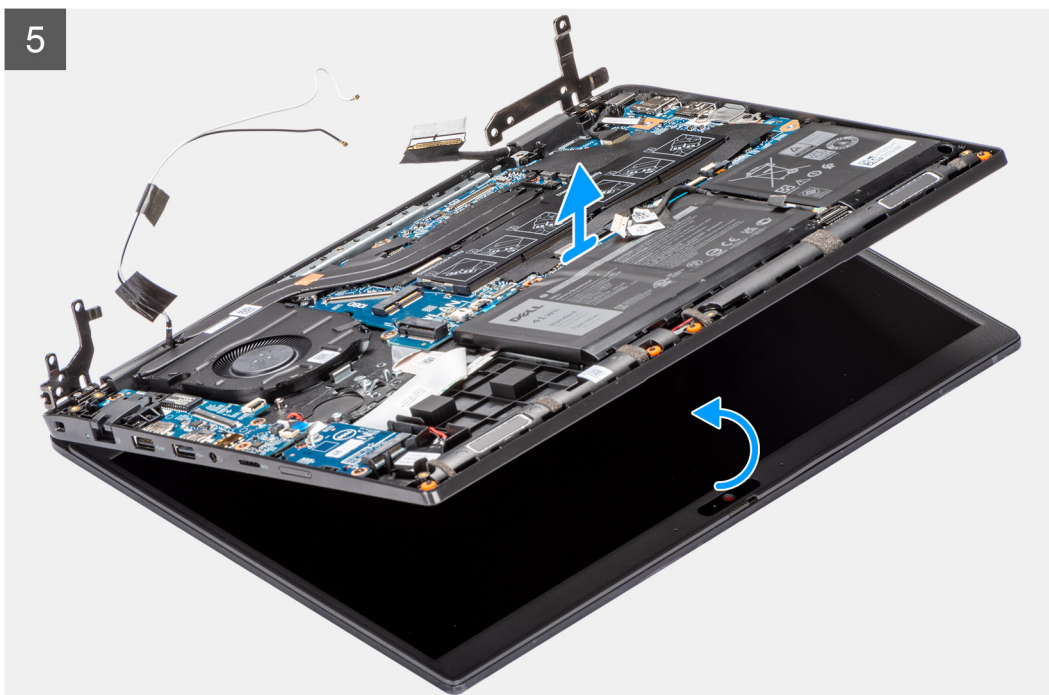

Kroky

1. Vyjměte kabel displeje z vodiček na sestavě opěrky pro dlaň.
2. Sloupněte lepicí pásku upevňující kabel displeje.
3. Otevřete západku a odpojte kabel displeje od konektoru na základní desce.
4. Vyšroubujte tři šrouby (M2,5x6) a dva šrouby (M2,5x4), jimiž jsou panty displeje připevněny k systému.
5. Zvedněte levý a pravý pant směrem vzhůru ze sestavy opěrky pro dlaň.
6. Vyjměte sestavu opěrky pro dlaň ze sestavy displeje.

Montáž sestavy displeje

Požadavky

Jestliže nahrazujete určitou součástku, vyjměte před montáží stávající součástku.

O této úloze

Následující obrázky znázorňují umístění sestavy displeje a vizuálně ukazují postup montáže.

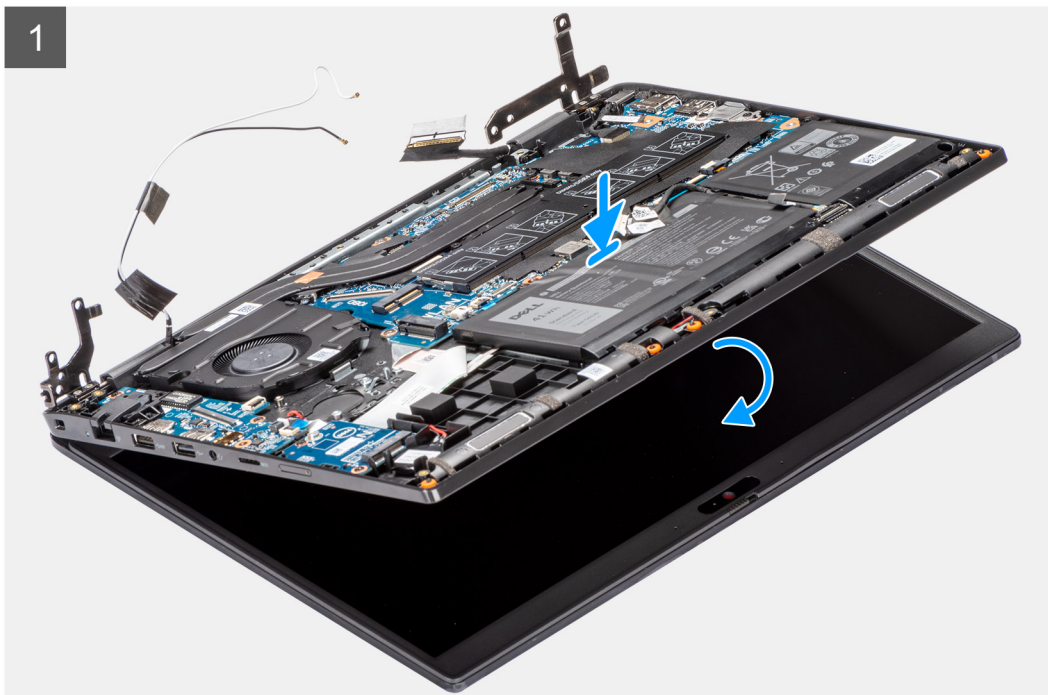



3x
M2.5x6



2x
M2.5x4

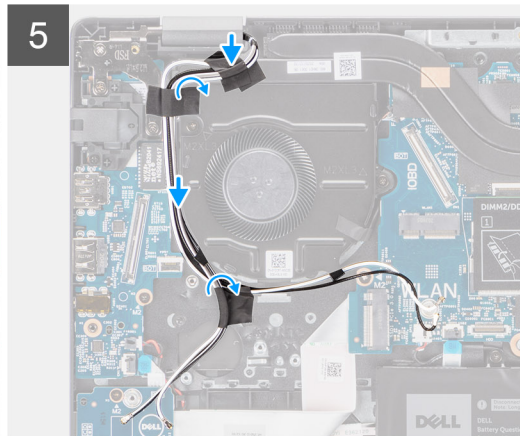
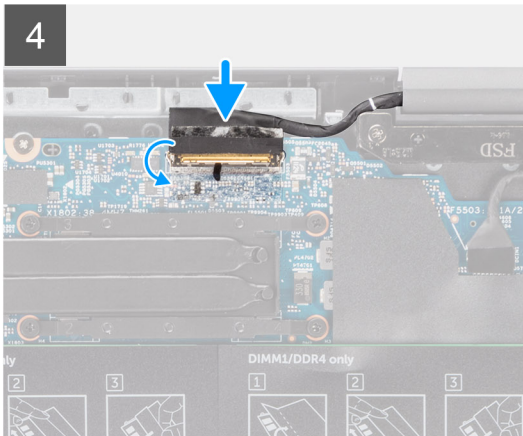
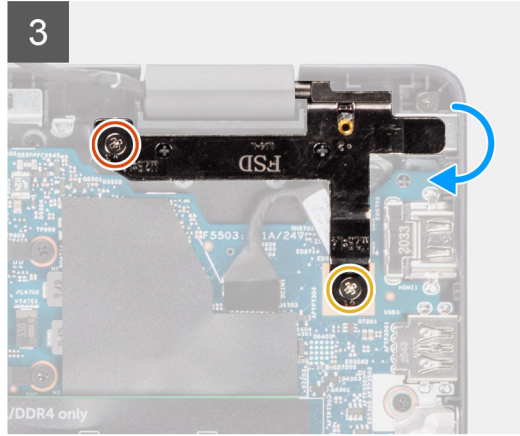
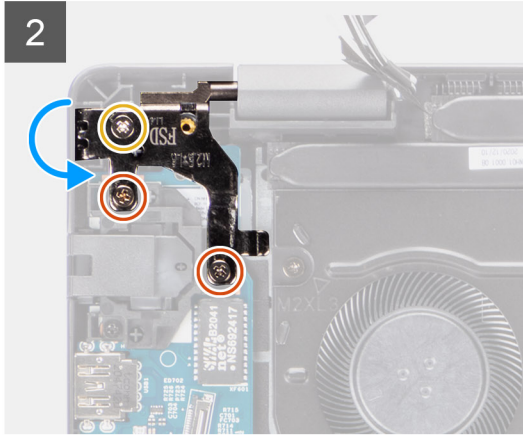
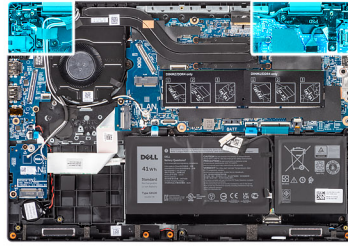

Kroky

1. Zarovnejte a položte šasi systému pod panty na sestavě displeje.
2. Zatlačte levý a pravý pant směrem dolů k sestavě opěrky pro dlaň.
3. Zašroubujte tři šrouby (M2,5x6) a dva šrouby (M2,5x4), jimiž jsou panty displeje připevněny k sestavě opěrky pro dlaň.
4. Připojte kabel displeje ke konektoru na základní desce a zavřete západku.
5. Ved'te kabel displeje vodičky na sestavě opěrky pro dlaň.
6. Zajištěte kabel displeje lepicí páskou.

Další kroky

1. Namontujte [kabel I/O](#).
2. Pro systémy s povoleným připojením 4G LTE namontujte [kartu WWAN](#).
3. Nainstalujte [kartu síť WLAN](#).
4. U systémů s povoleným připojením 4G LTE nainstalujte [konverzní podložku disku SSD M.2](#).
5. Pro systémy s povoleným připojením 4G LTE nainstalujte [konverzní držák disku SSD M.2](#).
6. Pro systémy s povoleným připojením 4G LTE nainstalujte [disk SSD M.2](#).
7. Nasaďte [spodní kryt](#).
8. Ukončete [servisní režim](#).
9. Pro systémy s povoleným připojením 4G LTE nainstalujte [držák pro kartu SIM](#).
10. Vložte [kartu microSD](#).

11. Postupujte podle pokynů v části [Po manipulaci uvnitř počítače](#).

Čelní kryt displeje

Demontáž čelního krytu displeje

Požadavky

1. Postupujte podle pokynů v části [Před manipulací uvnitř počítače](#).
2. Vyjměte [kartu microSD](#).
3. Pro systémy s povoleným připojením 4G LTE vyjměte [držák pro kartu SIM](#).
4. Přejděte do [servisního režimu](#).
5. Sejměte [spodní kryt](#).
6. Vyjměte [kartu WLAN](#).
7. U systémů s povoleným připojením 4G LTE vyjměte [kartu WWAN](#).
8. Vyjměte [kabel desky I/O](#).
9. Demontujte [sestavu displeje](#).

O této úloze

Následující obrázky znázorňují umístění čelního krytu displeje a postup demontáže.

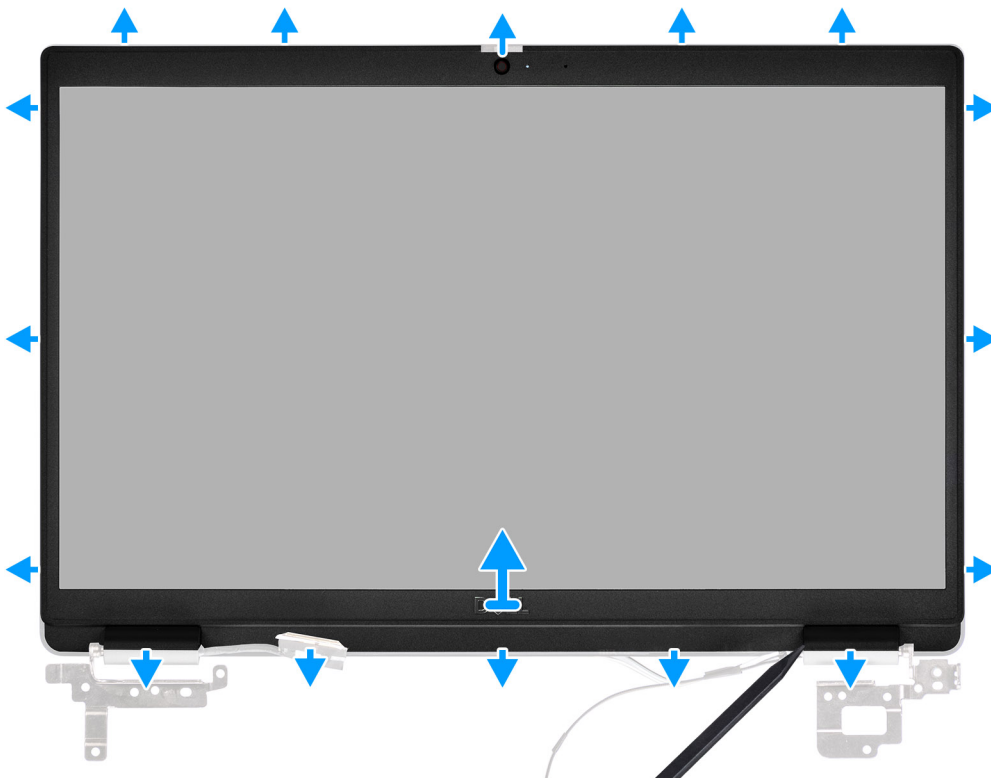

Kroky

1. Pomocí plastového nástroje opatrně uvolněte horní, levý a pravý okraj čelního krytu displeje.
⚠ VÝSTRAHA: Během uvolňování čelního krytu displeje nezapomeňte uvolňovat vnější okraj krytu pomocí ruky nebo plastové jehly. Při použití šroubováku nebo jiného ostrého předmětu může dojít k poškození krytu displeje.
2. Zvedněte a vyjměte rámeček displeje ze sestavy displeje.

Montáž čelního krytu displeje

Požadavky

Jestliže nahrazujete určitou součástku, vyjměte před montáží stávající součástku.

O této úloze

Následující obrázek znázorňuje umístění čelního krytu displeje a ukazuje postup montáže.

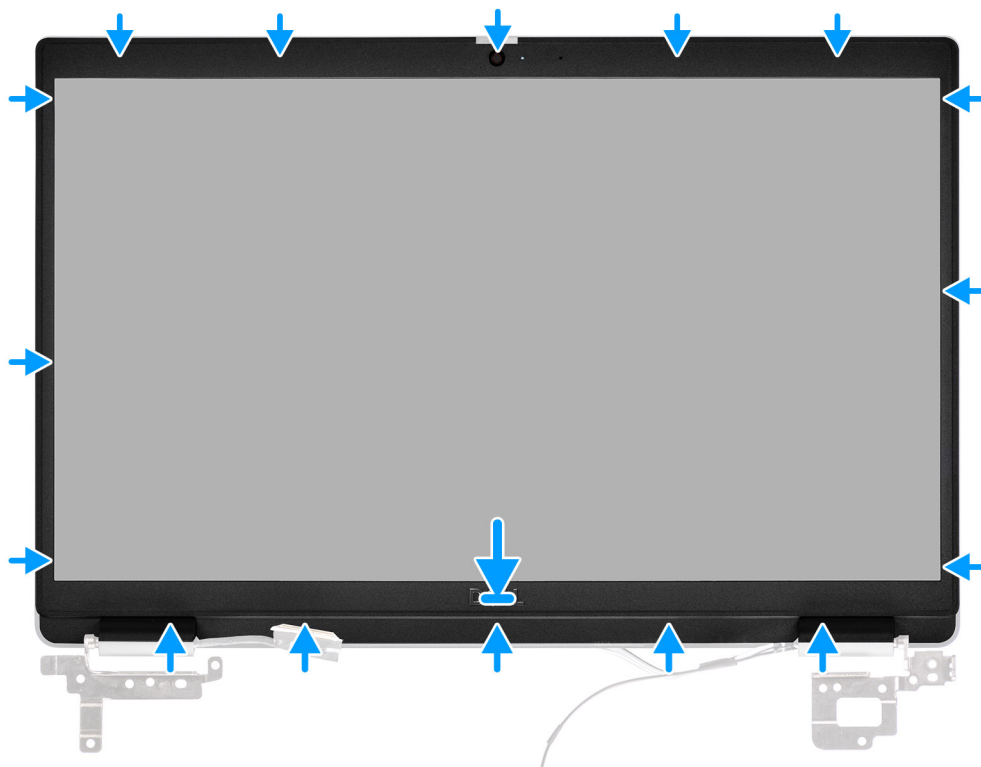

Kroky

Zarovnejte čelní kryt displeje se sestavou displeje. Opatrně zacvakněte rámeček displeje na místo.

Další kroky

1. Nainstalujte [sestavu displeje](#).
2. Nainstalujte [kabel desky I/O](#).
3. U systémů s povoleným připojením 4G LTE nainstalujte [kartu WWAN](#).
4. Nainstalujte [kartu sítě WLAN](#).
5. Nasad'te [spodní kryt](#).
6. Ukončete [servisní režim](#).
7. Pro systémy s povoleným připojením 4G LTE nainstalujte [držák pro kartu SIM](#).
8. Vložte [kartu microSD](#).
9. Postupujte podle pokynů v části [Po manipulaci uvnitř počítače](#).

Panel displeje

Demontáž obrazovky displeje

Požadavky

1. Postupujte podle pokynů v části [Před manipulací uvnitř počítače](#).
2. Přejděte do [servisního režimu](#).
3. Vyjměte [kartu microSD](#).
4. Pro systémy s povoleným připojením 4G LTE vyjměte [držák pro kartu SIM](#).
5. Sejměte [spodní kryt](#).
6. Vyjměte [kartu WLAN](#).
7. U systémů s povoleným připojením 4G LTE vyjměte [kartu WWAN](#).
8. Vyjměte [kabel desky I/O](#).
9. Demontujte [sestavu displeje](#).
10. Demontujte [čelní kryt displeje \(bezel\)](#).

O této úloze

- i POZNÁMKA:** Obrazovka displeje je sestavena s držáky displeje jako jeden servisní díl. Nevytahujte a neodstraňujte uvolňovací pásky (SR) z obrazovky displeje a neoddělujte držáky od obrazovky displeje.



Následující obrázky znázorňují umístění obrazovky displeje a postup demontáže.



6x
M2.5x2.5



2x
M2.5x3



1

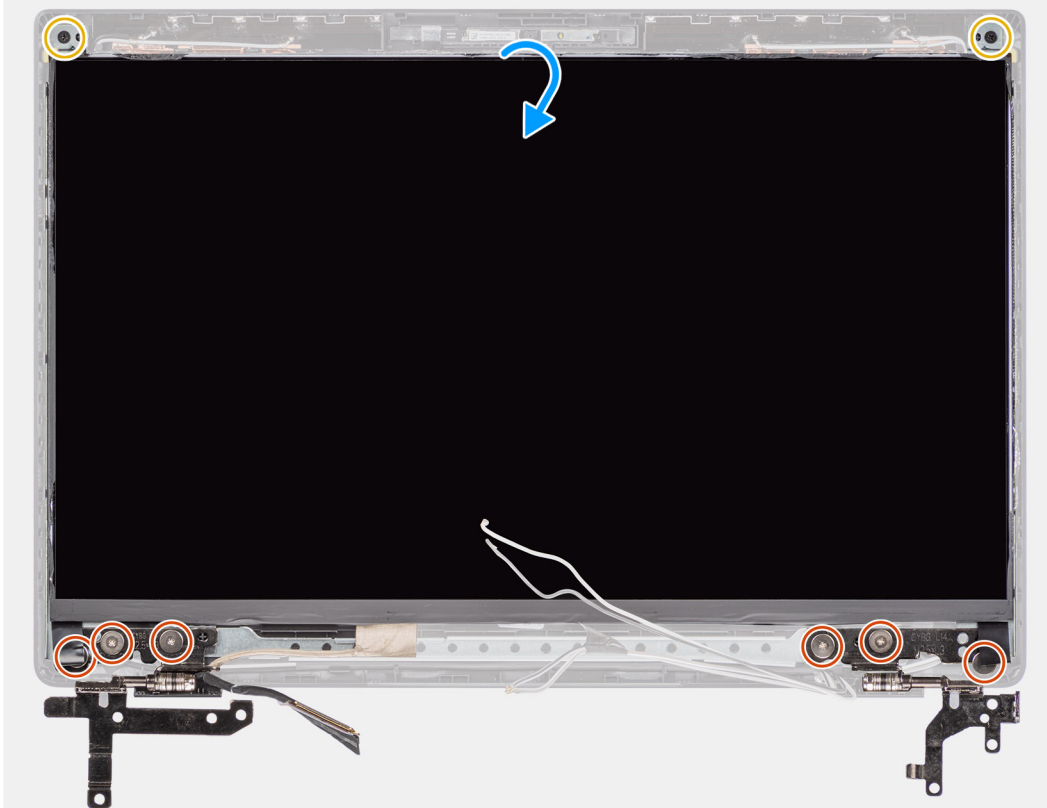

2

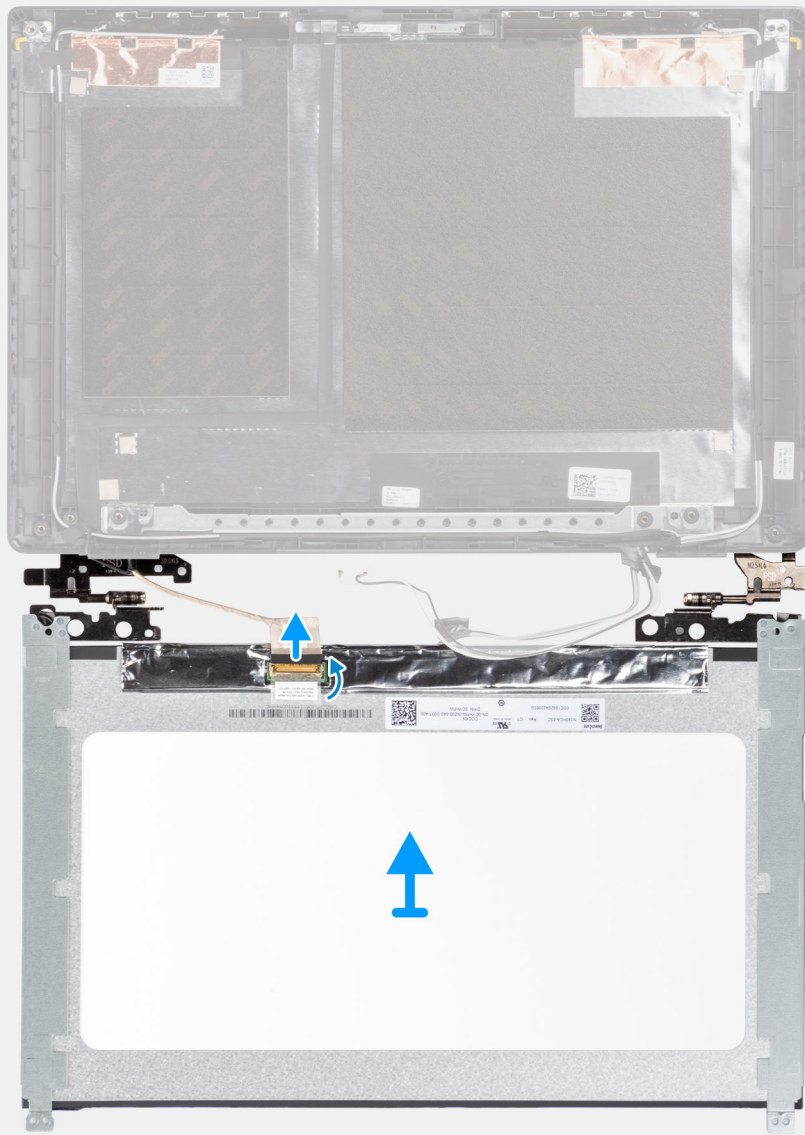



Kroky

1. Vyšroubujte šest šroubů (M2,5x2,5) a dva šrouby (M2,5x3), jimiž je připevněn držák levého a pravého pantu.
2. Opatrně překlopte obrazovku displeje.
3. Odloupněte lepicí pásku, otevřete západku a odpojte kabel displeje od konektoru na obrazovce displeje.
4. Zvedněte a vyjměte obrazovku displeje ze sestavy displeje.

Montáž obrazovky displeje

Požadavky

Jestliže nahrazujete určitou součástku, vyjměte před montáží stávající součástku.

O této úloze

- i POZNÁMKA:** Obrazovka displeje je sestavena s držáky displeje jako jeden servisní díl. Nevytahujte a neodstraňujte uvolňovací pásky (SR) z obrazovky displeje a neoddělujte držáky od obrazovky displeje.



Následující obrázky znázorňují umístění obrazovky displeje a postup montáže.

1

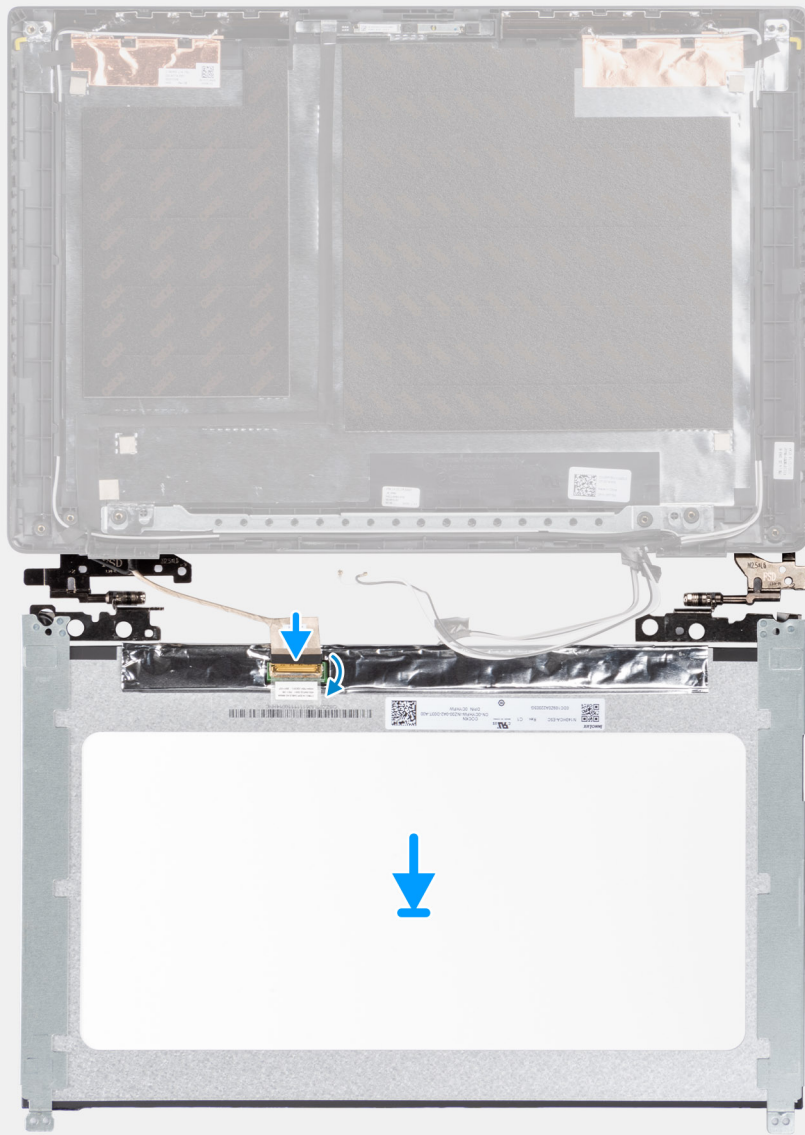

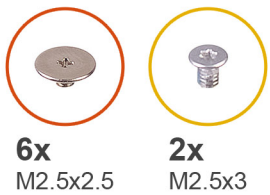

6x
M2.5x2.5

2x
M2.5x3

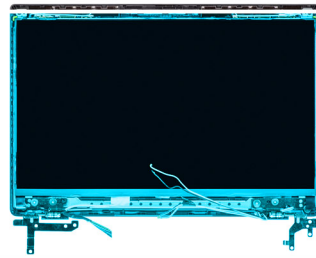

2

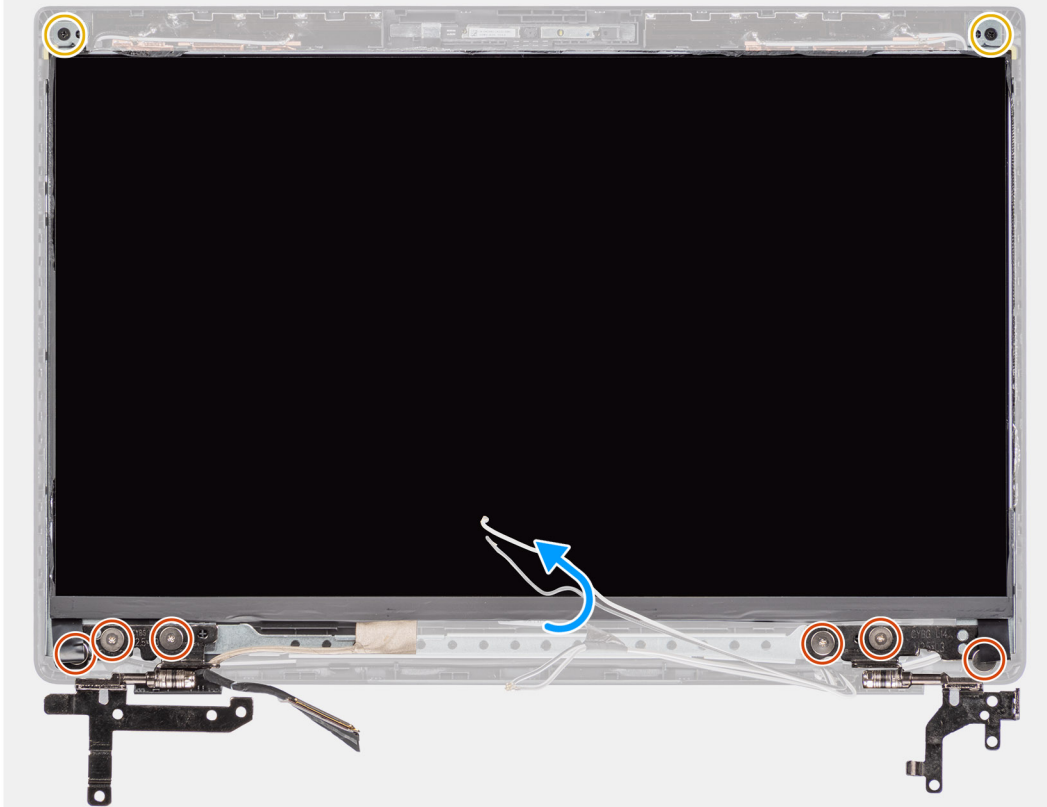

Kroky

1. Zarovnejte a umístěte obrazovku displeje na sestavu displeje.
2. Připojte kabel displeje ke konektoru na obrazovce displeje, zavřete západku a nalepte samolepicí pásku.
3. Pomocí šesti šroubů (M2,5x2,5) a dvou šroubů (M2,5x3) připevněte držák levého a pravého pantu.
4. Opatrně překlopte obrazovku displeje.

Další kroky

1. Nainstalujte [čelní kryt displeje](#).
2. Nainstalujte [sestavu displeje](#).
3. Nainstalujte [kabel desky I/O](#).
4. U systémů s povoleným připojením 4G LTE nainstalujte [kartu WWAN](#).
5. Nainstalujte [kartu sítě WLAN](#).
6. Nasaďte [spodní kryt](#).
7. Pro systémy s povoleným připojením 4G LTE nainstalujte [držák pro kartu SIM](#).
8. Vložte [kartu microSD](#).
9. Ukončete [servisní režim](#).
10. Postupujte podle pokynů v části [Po manipulaci uvnitř počítače](#).

Sestava chladiče

Demontáž sestavy chladiče

Požadavky

1. Postupujte podle pokynů v části [Před manipulací uvnitř počítače](#).
2. Vyjměte [kartu microSD](#).
3. Pro systémy s povoleným připojením 4G LTE vyjměte [držák karty SIM](#).
4. Přejděte do [servisního režimu](#).
5. Sejměte [spodní kryt](#).

O této úloze

Následující obrázky znázorňují umístění sestavy chladiče a vizuálně ukazují postup demontáže.



4x

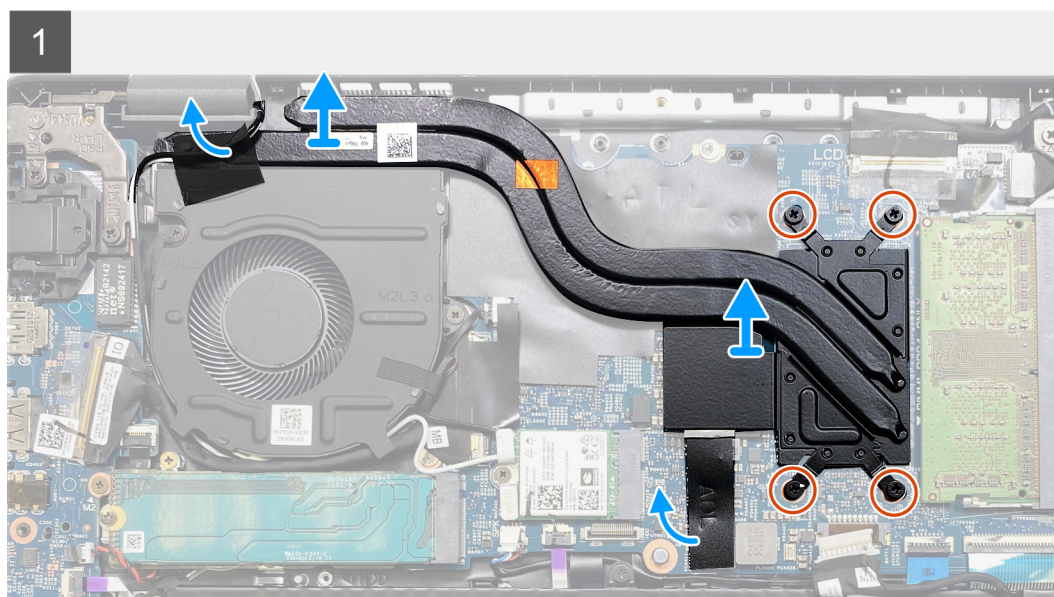
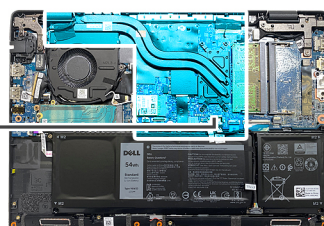

Kroky

1. Odlepte pásku, kterou jsou anténní kabely připevněny k sestavě chladiče.
2. V opačném pořadí (4 > 3 > 2 > 1) vyšroubujte čtyři jisticí šroubky, kterými je sestava chladiče připevněna k základní desce.
3. Odlepte pásku, kterou je sestava chladiče připevněna k základní desce.
4. Zvedněte sestavu chladiče ze základní desky.

Montáž sestavy chladiče

Požadavky

Jestliže nahrazujete určitou součástku, vyjměte před montáží stávající součástku.

O této úloze

Následující obrázek znázorňuje umístění sestavy chladiče a vizuálně ukazuje postup montáže.

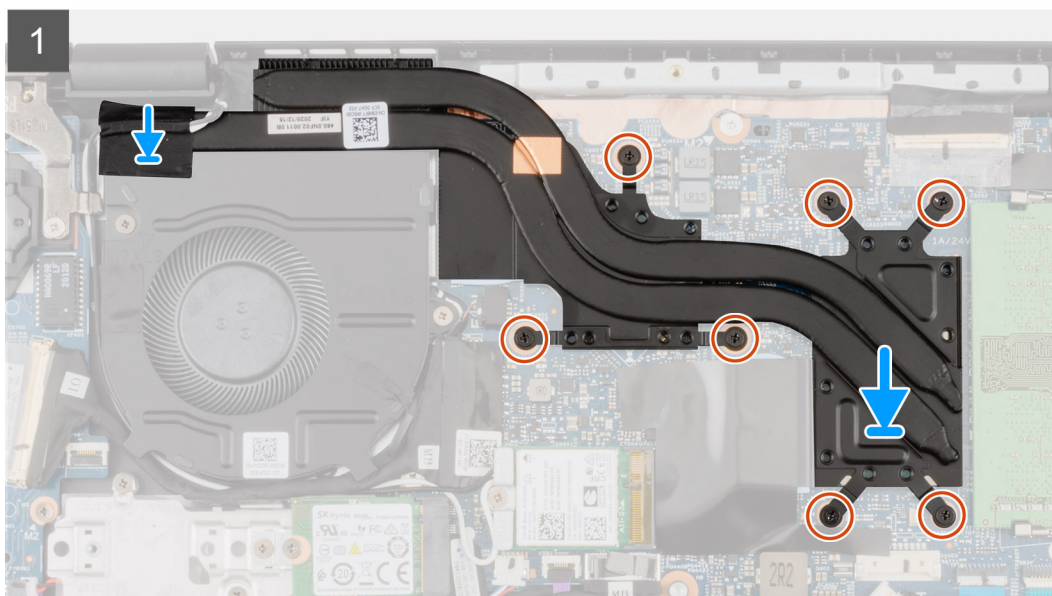
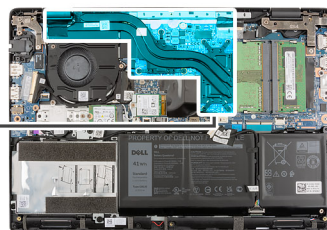

Kroky

1. Zarovnejte sestavu chladiče a vložte ji do slotu na základní desce.
2. V pořadí (4->5->6->7) utáhněte čtyři jisticí šroubky upevňující sestavu chladiče k základní desce.
3. Přilepte pásku, kterou jsou anténní kabely připevněny k sestavě chladiče.
4. Přilepte pásku, kterou je sestava chladiče připevněna k základní desce.

Další kroky

1. Nasaďte [spodní kryt](#).
2. Ukončete [servisní režim](#).
3. Pro systémy s povoleným připojením 4G LTE nainstalujte [držák karty SIM](#).
4. Vložte [kartu microSD](#).
5. Postupujte podle pokynů v části [Po manipulaci uvnitř počítače](#).

Port napájecího adaptéru

Vyjmutí portu napájecího adaptéru

Požadavky

1. Postupujte podle pokynů v části [Před manipulací uvnitř počítače](#).
2. Vyjměte [kartu microSD](#).
3. Pro systémy s povoleným připojením 4G LTE vyjměte [držák pro kartu SIM](#).
4. Přejděte do [servisního režimu](#).
5. Sejměte [spodní kryt](#).

O této úloze

Následující obrázek znázorňuje umístění portu napájecího adaptéru a postup demontáže.

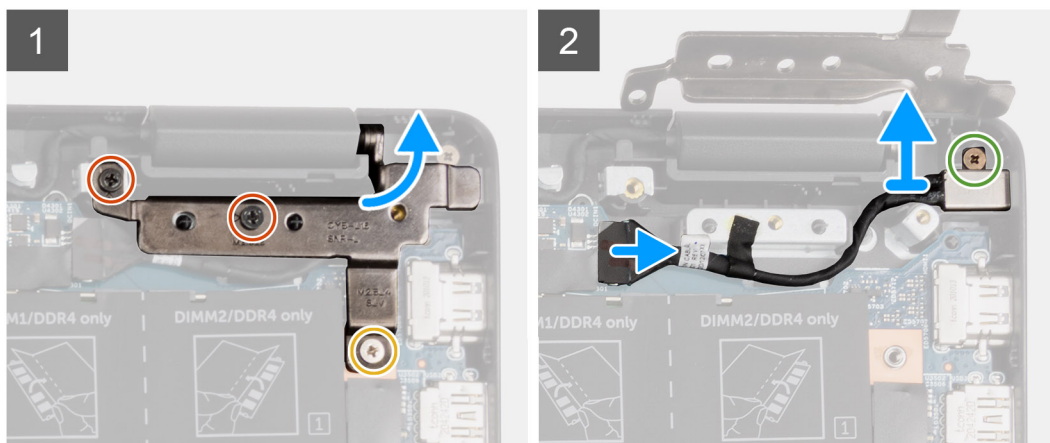
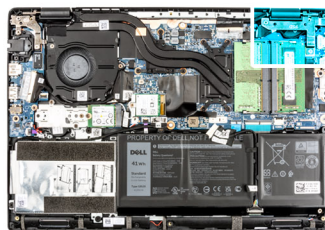

Kroky

1. Vyšroubujte šrouby (M2,5x6) a (M2,5x4), jimiž jsou panty displeje připevněny k systému.
2. Odpojte port napájecího adaptéru od konektoru na základní desce.
3. Vyšroubujte šroub (M2x3), jímž je port napájecího adaptéru připevněn k sestavě opěrky pro dlaň.
4. Zvedněte a vyjměte port napájecího adaptéru ze sestavy opěrky pro dlaň.

Montáž portu napájecího adaptéru

O této úloze

Následující obrázek znázorňuje umístění portu napájecího adaptéru a postup demontáže.

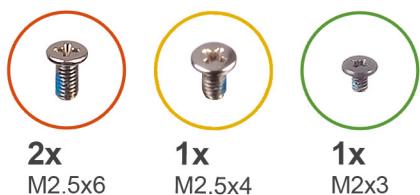

2x
M2.5x6

1x
M2.5x4

1x
M2x3

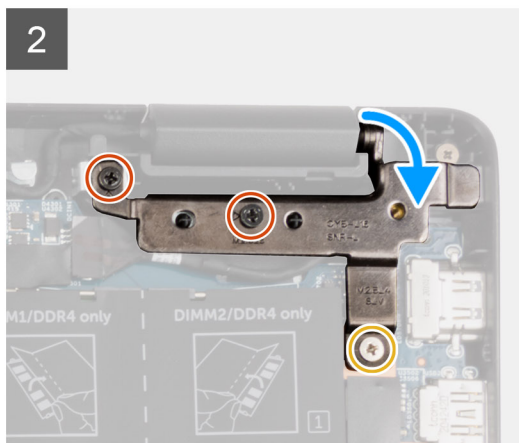
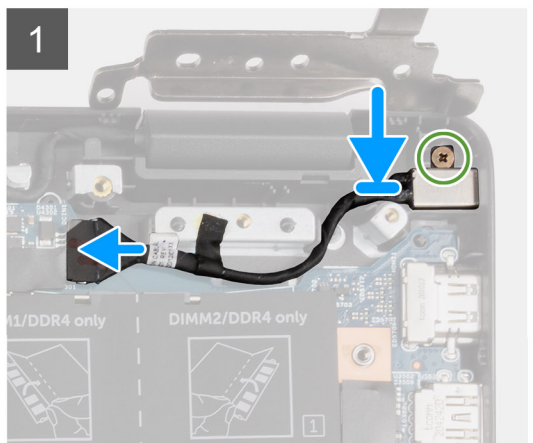
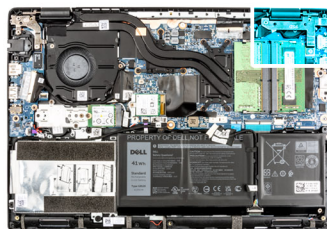

Kroky

1. Zarovnejte a vložte port napájecího adaptéru na sestavu opěrky pro dlaň.
2. Zašroubujte šroub (M2x3), jímž je port napájecího adaptéru připevněn k sestavě opěrky pro dlaň.
3. Připojte port napájecího adaptéru ke konektoru na základní desce.
4. Zašroubujte šrouby (M2,5x6) a (M2,5x4), jimiž jsou panty displeje připevněny k systému.

Další kroky

1. Nasaďte [spodní kryt](#).
2. Ukončete [servisní režim](#).
3. Pro systémy s povoleným připojením 4G LTE nainstalujte [držák pro kartu SIM](#).
4. Vložte [kartu microSD](#).
5. Postupujte podle pokynů v části [Po manipulaci uvnitř počítače](#).

Knoflíková baterie

Vyjmutí knoflíkové baterie

Požadavky

1. Postupujte podle pokynů v části [Před manipulací uvnitř počítače](#).
2. Vyjměte [kartu microSD](#).
3. Pro systémy s povoleným připojením 4G LTE vyjměte [držák pro kartu SIM](#).
4. Přejděte do [servisního režimu](#).
5. Sejměte [spodní kryt](#).
6. Vyjměte [disk SSD M.2](#).
7. Vyjměte [chladič podložku disku SSD M.2](#).
8. Vyjměte [konverzní držák disku SSD M.2](#).

O této úloze

POZNÁMKA: Při odpojení baterie CMOS od základní desky kvůli servisu dojde během spouštění systému ke zpoždění, neboť proběhne resetování baterie RTC.

Následující obrázek znázorňuje umístění knoflíkové baterie a postup vyjmutí.

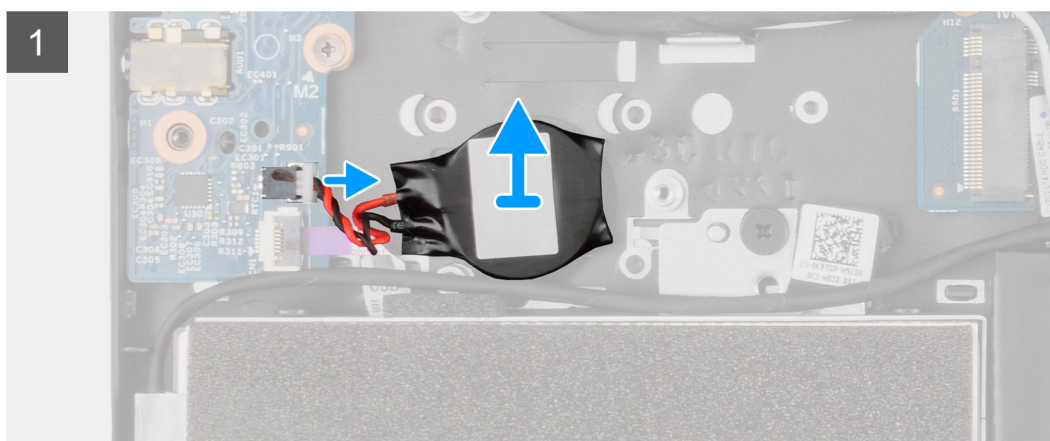
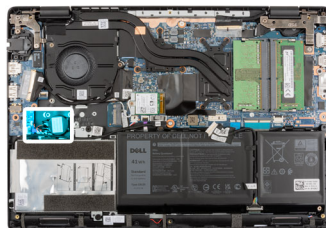

Kroky

1. Odpojte kabel knoflíkové baterie od konektoru na desce I/O.
2. Zvedněte knoflíkovou baterii a vyjměte ji ze sestavy opěrky pro dlaň.

Montáž knoflíkové baterie

Požadavky

Jestliže nahrazujete určitou součástku, vyjměte před montáží stávající součástku.

O této úloze

POZNÁMKA: Při odpojení baterie CMOS od základní desky kvůli servisu dojde během spouštění systému ke zpoždění, neboť proběhne resetování baterie RTC.

Následující obrázek znázorňuje umístění knoflíkové baterie a ukazuje postup montáže.

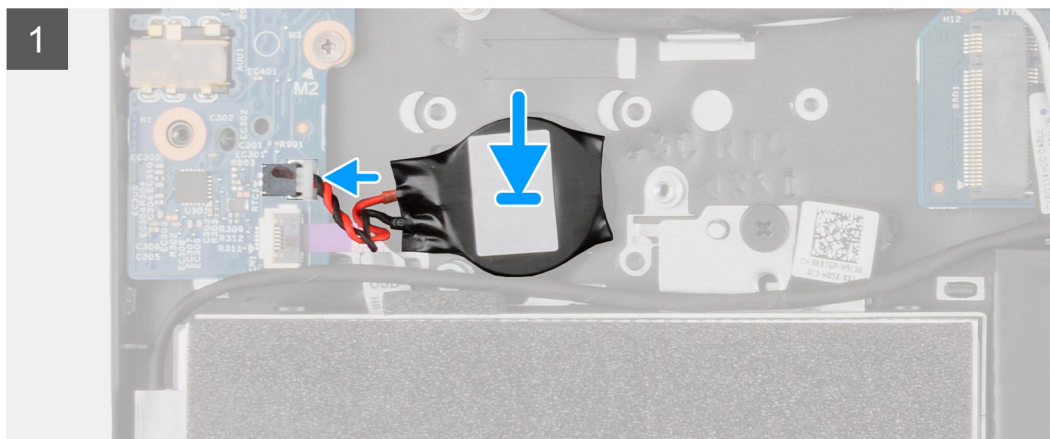
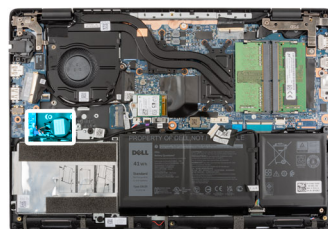

Kroky

1. Zarovnejte a položte knoflíkovou baterii na sestavu opěrky pro dlaň.
2. Připojte kabel knoflíkové baterie do konektoru na desce I/O.

Další kroky

1. Nainstalujte [konverzní držák disku SSD M.2](#).
2. Nainstalujte [chladičí podložku disku SSD M.2](#).
3. Nainstalujte [disk SSD M.2](#).
4. Nasad'te [spodní kryt](#).
5. Ukončete [servisní režim](#).
6. Pro systémy s povoleným připojením 4G LTE nainstalujte [držák pro kartu SIM](#).
7. Vložte [kartu microSD](#).
8. Postupujte podle pokynů v části [Po manipulaci uvnitř počítače](#).

Kabel USB

Vyjmutí kabelu USB

Požadavky

1. Postupujte podle pokynů v části [Před manipulací uvnitř počítače](#).
2. Vyjměte [kartu microSD](#).
3. Pro systémy s povoleným připojením 4G LTE vyjměte [držák pro kartu SIM](#).
4. Sejměte [spodní kryt](#).
5. Vyjměte [baterii](#).
6. Vyjměte [pevný disk](#).
7. U systémů s povoleným připojením 4G LTE vyjměte [kartu WWAN](#).

O této úloze

Následující obrázek znázorňuje umístění kabelu USB a postup demontáže.

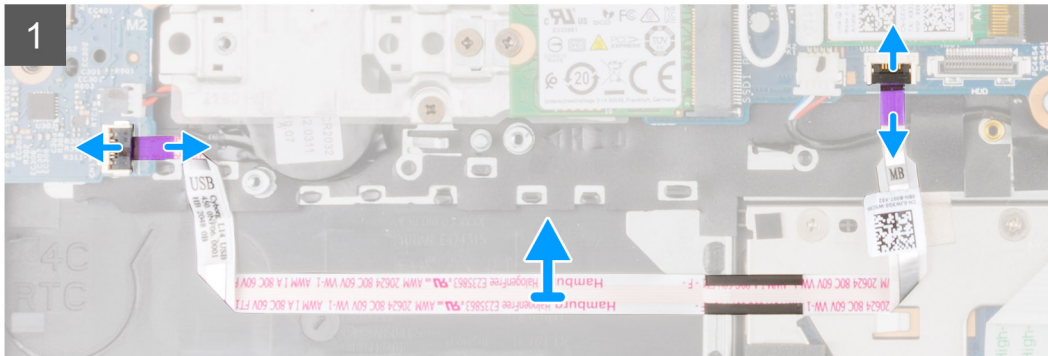
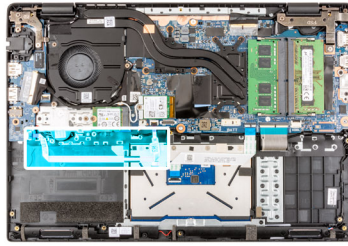

Kroky

1. Otevřete západku a odpojte kabel USB od konektoru na základní desce.
2. Opatrně odloupněte kabel USB ze sestavy opěrky pro dlaň.
3. Otevřete západku a odpojte kabel USB od konektoru na desce I/O.
4. Zvedněte kabel USB a vyjměte jej ze sestavy opěrky pro dlaň.

Montáž kabelu USB

Požadavky

Jestliže nahrazujete určitou součástku, vyjměte před montáží stávající součástku.

O této úloze

Následující obrázek znázorňuje umístění kabelu USB a postup montáže.

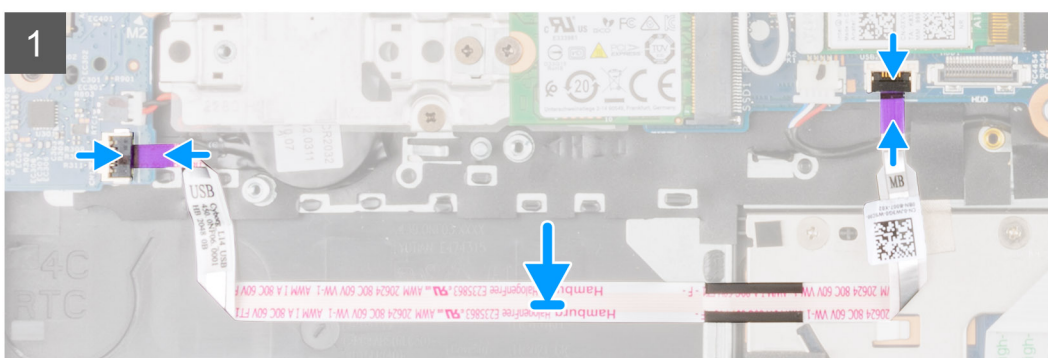
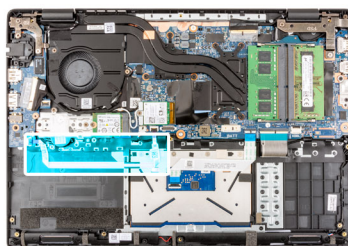

Kroky

1. Připojte kabel USB ke konektoru na základní desce a zavřete západku.
2. Zarovnejte a připevněte kabel USB k sestavě opěrky pro dlaň.
3. Připojte kabel USB ke konektoru na desce I/O a zavřete západku.

Další kroky

1. U systémů s povoleným připojením 4G LTE nainstalujte [kارت WWAN](#).
2. Namontujte [pevný disk](#).
3. Připevněte [baterii](#).
4. Nasaďte [spodní kryt](#).
5. Pro systémy s povoleným připojením 4G LTE nainstalujte [držák pro kartu SIM](#).
6. Vložte [kارت microSD](#).
7. Postupujte podle pokynů v části [Po manipulaci uvnitř počítače](#).

Port síť Ethernet

Demontáž ethernetového portu

Požadavky

1. Postupujte podle pokynů v části [Před manipulací uvnitř počítače](#).
2. Vyměňte [kارت microSD](#).
3. Pro systémy s povoleným připojením 4G LTE vyjměte [držák pro kartu SIM](#).
4. Přejděte do [servisního režimu](#).
5. Sejměte [spodní kryt](#).

O této úloze

Následující obrázek znázorňuje umístění ethernetového portu a postup demontáže.



2x
M2.5x6



1x
M2.5x4



1x
M2x5

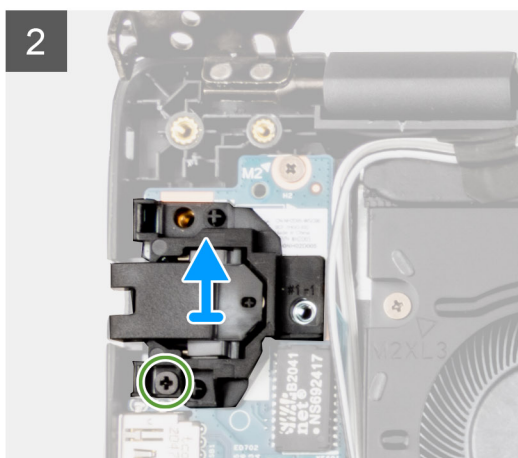
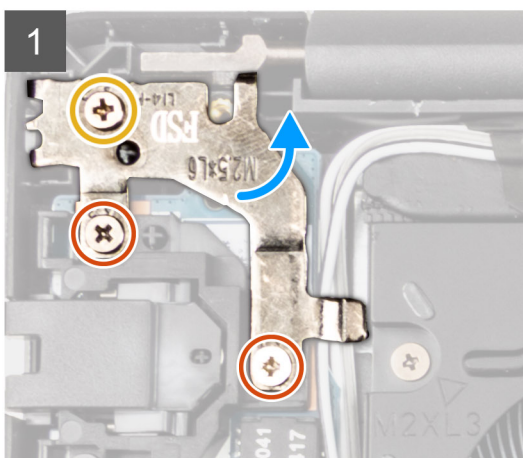
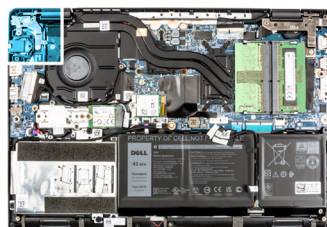

Kroky

1. Vyšroubujte šroub (M2,5x4) a dva šrouby (M2,5x6), jimiž je držák pantu připevněn k sestavě opěrky pro dlaň.
2. Zvedněte pant ze sestavy opěrky pro dlaň směrem nahoru.
3. Vyjměte šroub (M2x5), jimiž je ethernetový port připevněn k desce I/O.
4. Zvedněte a vyjměte ethernetový port z desky I/O.

Montáž ethernetového portu

Požadavky

Jestliže nahrazujete určitou součástku, vyjměte před montáží stávající součástku.

O této úloze

Následující obrázek znázorňuje umístění ethernetového portu a postup montáže.

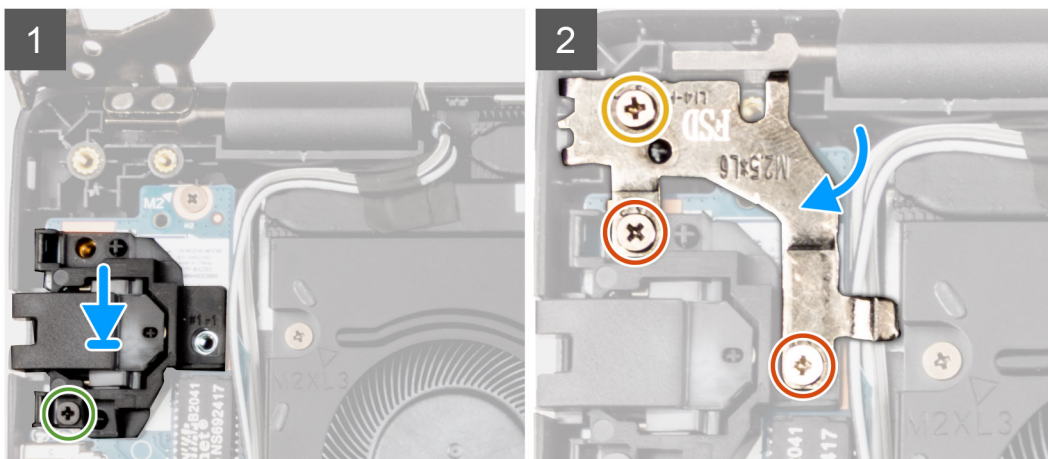
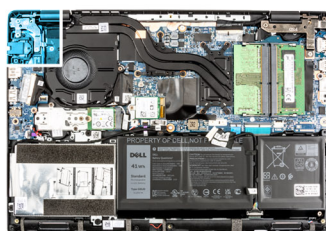

Kroky

1. Zarovnejte a vložte ethernetový port na desku I/O.
2. Zašroubujte šroub (M2x5), jímž je ethernetový port připevněn k desce I/O.
3. Zatlačte pant směrem dolů k sestavě opěrky pro dlaň.
4. Zašroubujte šroub (M2,5x4) a dva šrouby (M2,5x6), jimiž je držák pantu připevněn k sestavě opěrky pro dlaň.

Další kroky

1. Nasaďte [spodní kryt](#).
2. Ukončete [servisní režim](#).
3. Pro systémy s povoleným připojením 4G LTE nainstalujte [držák pro kartu SIM](#).
4. Vložte [kartu microSD](#).
5. Postupujte podle pokynů v části [Po manipulaci uvnitř počítače](#).

deska I/O

Demontáž desky I/O

Požadavky

1. Postupujte podle pokynů v části [Před manipulací uvnitř počítače](#).
2. Vyjměte [kارتu microSD](#).
3. Pro systémy s povoleným připojením 4G LTE vyjměte [držák pro kartu SIM](#).
4. Přejděte do [servisního režimu](#).
5. Sejměte [spodní kryt](#).
6. Demontujte [ethernetový port](#).

O této úloze

 **POZNÁMKA:** Následující obrázek se vztahuje na systémy bez desky vypínače.

Následující obrázek znázorňuje umístění desky I/O a postup demontáže.



2x
M2x3

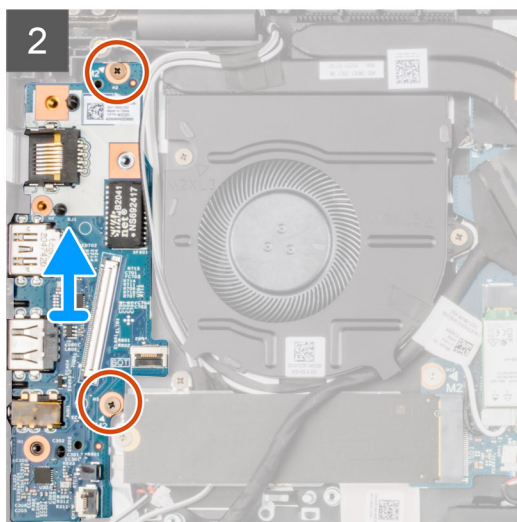
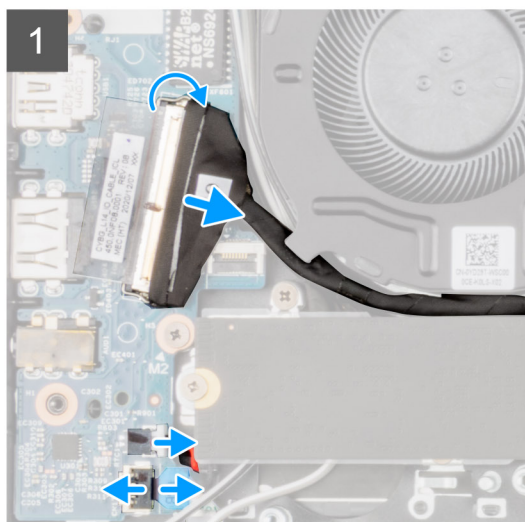
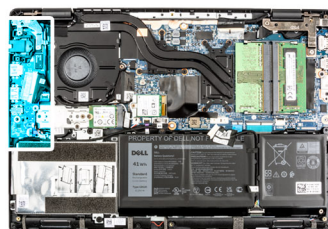

Kroky

1. U systémů dodávaných s vypínačem odloupněte lepicí pásku, uvolněte západku a odpojte kabel vypínače od konektoru na desce I/O.
2. Otevřete západku a odpojte kabel I/O od konektoru na základní desce.
3. Odpojte kabel USB a kabel knoflíkové baterie od konektorů na základní desce.
4. Vyšroubujte dva šrouby (M2x3), které upevňují desku I/O k sestavě opěrky pro dlaň.
5. Zvedněte desku I/O a vyjměte ji ze sestavy opěrky pro dlaň.

Vložení desky I/O

Požadavky

Jestliže nahrazujete určitou součástku, vyjměte před montáží stávající součástku.

O této úloze

 **POZNÁMKA:** Následující obrázek se vztahuje na systémy bez desky vypínače.

Následující obrázek znázorňuje umístění desky I/O a postup montáže.



2x
M2x3

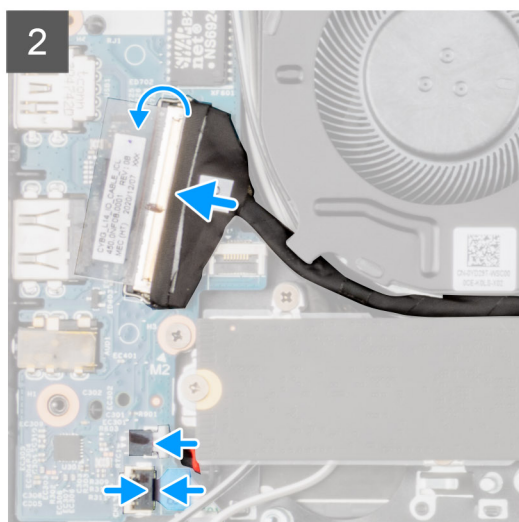
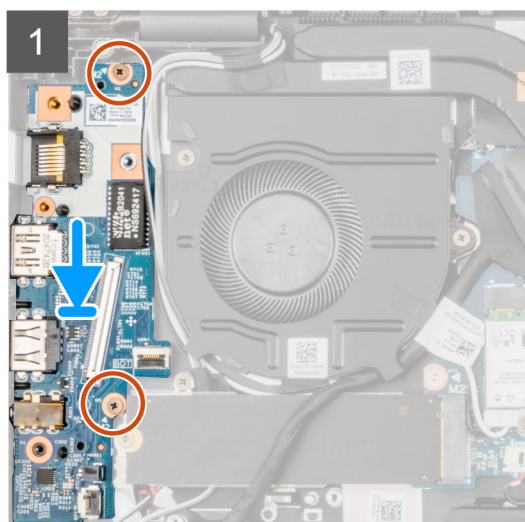
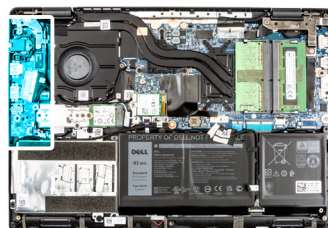

Kroky

1. Zarovnejte desku I/O a vložte ji do slotu na sestavě opěrky pro dlaň.
2. Zašroubujte dva šrouby (M2x3), které upevňují desku I/O k sestavě opěrky pro dlaň.
3. Připojte kabel USB a kabel knoflíkové baterie ke konektorům na základní desce.
4. Připojte kabel I/O ke konektoru na základní desce a zavřete západku.
5. Pro systémy dodávané s vypínačem připojte kabel vypínače ke konektoru na desce I/O, zavřete západku a nalepte samolepicí pásku.

Další kroky

1. Namontujte [ethernetový port](#).
2. Nasad'te [spodní kryt](#).
3. Ukončete [servisní režim](#).
4. Pro systémy s povoleným připojením 4G LTE nainstalujte [držák pro kartu SIM](#).
5. Vložte [kartu microSD](#).
6. Postupujte podle pokynů v části [Po manipulaci uvnitř počítače](#).

Vypínač

Demontáž vypínače bez čtečky otisků prstů

Požadavky

1. Postupujte podle pokynů v části [Před manipulací uvnitř počítače](#).
2. Vyměňte [kartu microSD](#).
3. Pro systémy s povoleným připojením 4G LTE vyjměte [držák pro kartu SIM](#).
4. Přejděte do [servisního režimu](#).
5. Sejměte [spodní kryt](#).
6. Demontujte [desku I/O](#).
7. Demontujte [ethernetový port](#).

O této úloze

Obrázek znázorňuje umístění vypínače bez čtečky otisků prstů a postup demontáže.

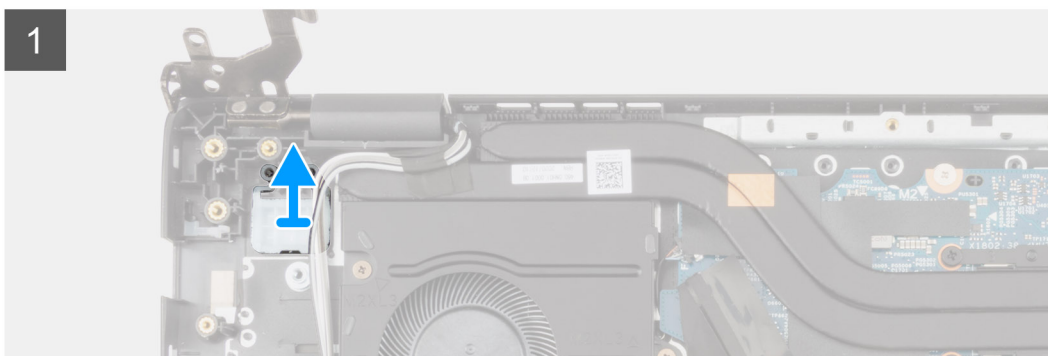
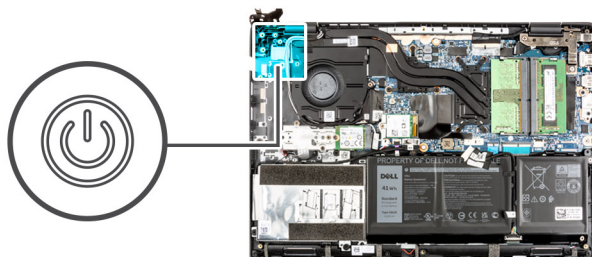

Kroky

Vyměňte vypínač ze sestavy opěrky pro dlaň.

Montáž vypínače bez čtečky otisků prstů

O této úloze

Obrázek znázorňuje umístění vypínače bez čtečky otisků prstů a postup demontáže.

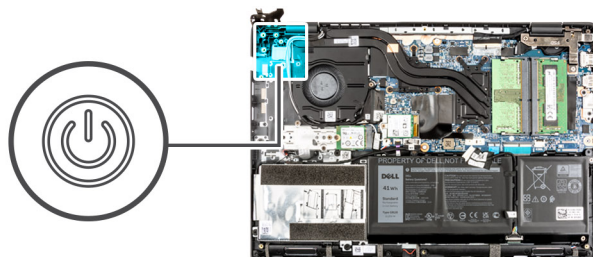

Kroky

Zarovnejte vypínač a vložte jej do slotu na sestavě opěrky pro dlaň.

Další kroky

1. Namontujte [ethernetový port](#).
2. Nainstalujte [desku I/O](#).
3. Nasaďte [spodní kryt](#).
4. Ukončete [servisní režim](#).
5. Pro systémy s povoleným připojením 4G LTE nainstalujte [držák pro kartu SIM](#).
6. Vložte [kارتu microSD](#).
7. Postupujte podle pokynů v části [Po manipulaci uvnitř počítače](#).

Demontáž vypínače se čtečkou otisků prstů

Požadavky

1. Postupujte podle pokynů v části [Před manipulací uvnitř počítače](#).
2. Vyjměte [kارتu microSD](#).
3. Pro systémy s povoleným připojením 4G LTE vyjměte [držák pro kartu SIM](#).
4. Přejděte do [servisního režimu](#).
5. Sejměte [spodní kryt](#).
6. Demontujte [desku I/O](#).
7. Demontujte [ethernetový port](#).

O této úloze

Obrázek znázorňuje umístění vypínače se čtečkou otisků prstů a ukazuje postup demontáže.

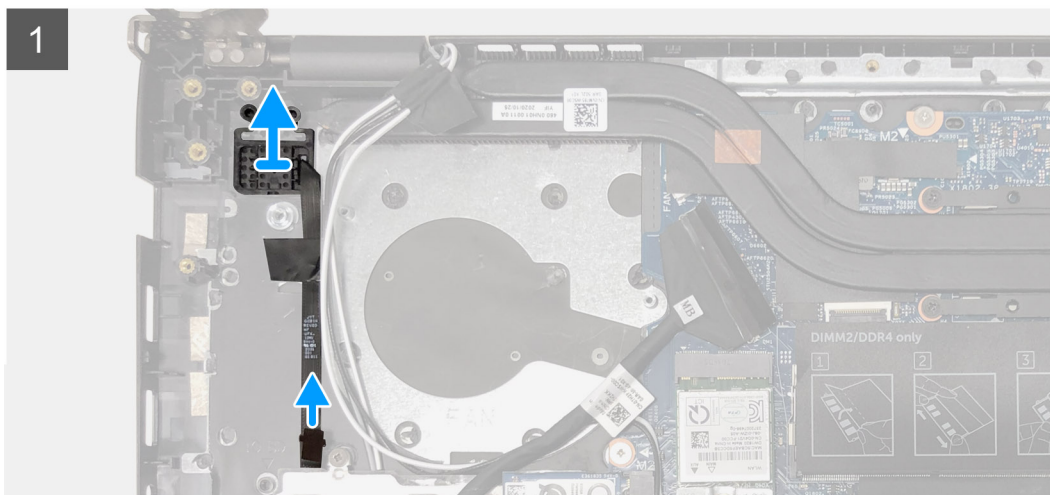
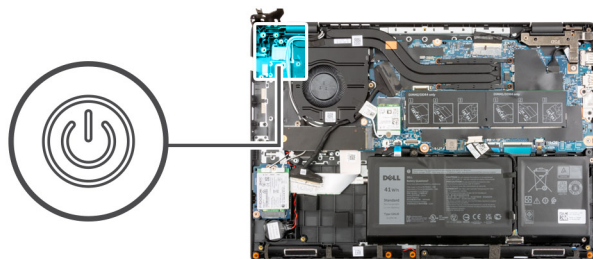

Kroky

1. Odloupněte kabel vypínače s lepicí zadní stranou ze sestavy opěrky pro dlaň.
2. Zvedněte vypínač se čtečkou otisků prstů ze sestavy opěrky pro dlaň.

Montáž vypínače se čtečkou otisků prstů

O této úloze

Obrázek znázorňuje umístění vypínače se čtečkou otisků prstů a ukazuje postup demontáže.

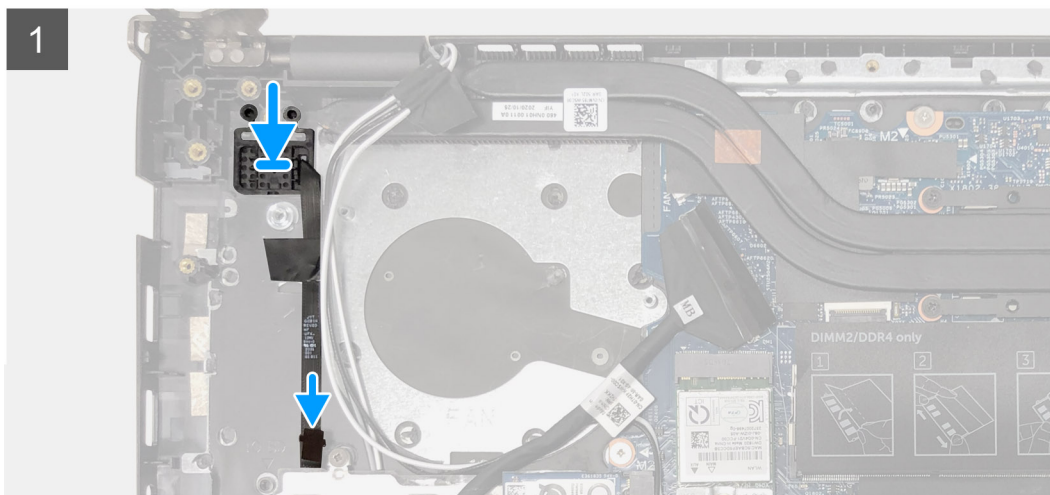
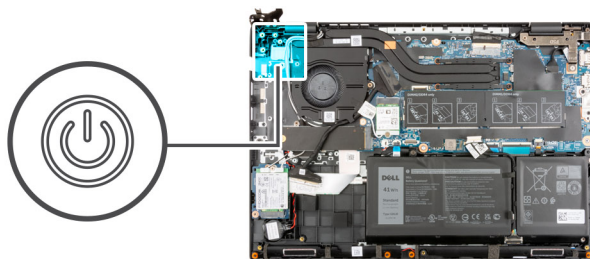

Kroky

1. Připevněte kabel vypínače pomocí lepicí pásky.
2. Zarovnejte desku vypínače se čtečkou otisků prstů a vložte ji do slotu na sestavě opěrky pro dlaň.

Další kroky

1. Namontujte [ethernetový port](#).
2. Nainstalujte [desku I/O](#).
3. Nasaďte [spodní kryt](#).
4. Ukončete [servisní režim](#).
5. Pro systémy s povoleným připojením 4G LTE nainstalujte [držák pro kartu SIM](#).
6. Vložte [kartu microSD](#).
7. Postupujte podle pokynů v části [Po manipulaci uvnitř počítače](#).

Základní deska

Demontáž základní desky

Požadavky

1. Postupujte podle pokynů v části [Před manipulací uvnitř počítače](#).
2. Vyjměte [kartu microSD](#).
3. Pro systémy s povoleným připojením 4G LTE vyjměte [držák pro kartu SIM](#).
4. Sejměte [spodní kryt](#).
5. Vyjměte [baterii](#).
6. Vyjměte [paměťový modul](#).
7. Vyjměte [disk SSD M.2](#).
8. Pro systémy dodávané s pevným diskem vyjměte [pevný disk](#).
9. Vyjměte [kartu WLAN](#).
10. Vyjměte [sestavu chladiče](#).

O této úloze

Konektory na základní desce

i **POZNÁMKA:** Poloha paměťového modulu se může lišit v závislosti na systému.

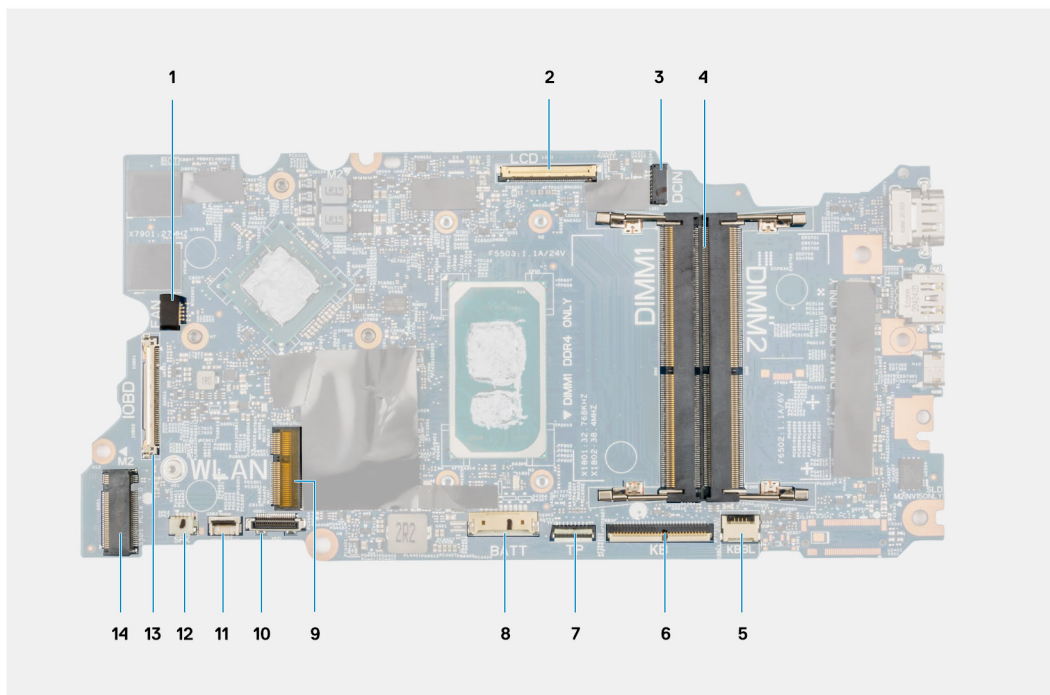

- | | |
|--|-----------------------------------|
| 1. Konektor kabelu systémového ventilátoru | 2. Konektor kabelu displeje |
| 3. Konektor portu napájecího adaptéru | 4. Konektor paměťového modulu |
| 5. Konektor kabelu podsvícení klávesnice | 6. Konektor kabelu klávesnice |
| 7. Konektor kabelu dotykové podložky | 8. Konektor kabelu baterie |
| 9. Konektor karty WLAN | 10. Konektor kabelu pevného disku |
| 11. Konektor kabelu USB | 12. Konektor kabelu reproduktoru |
| 13. Konektor kabelu I/O | 14. Konektor disku SSD M.2 |

Následující obrázky znázorňují umístění základní desky a postup demontáže.

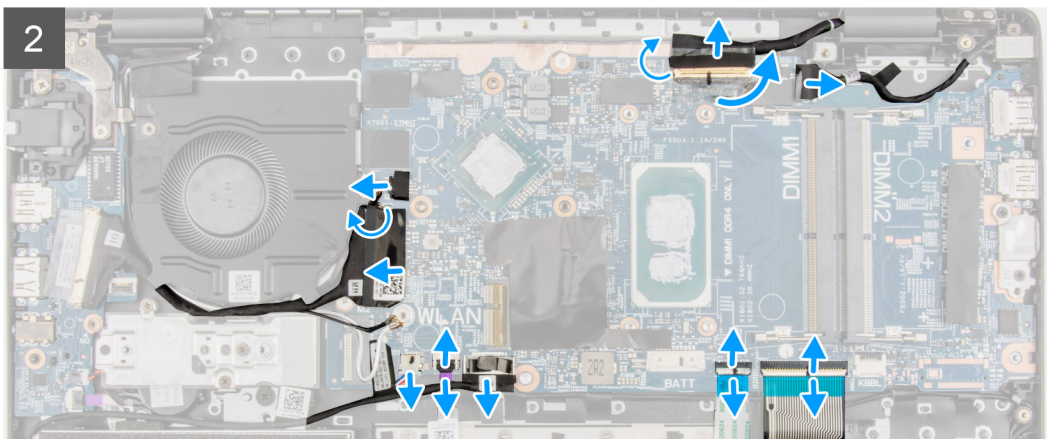
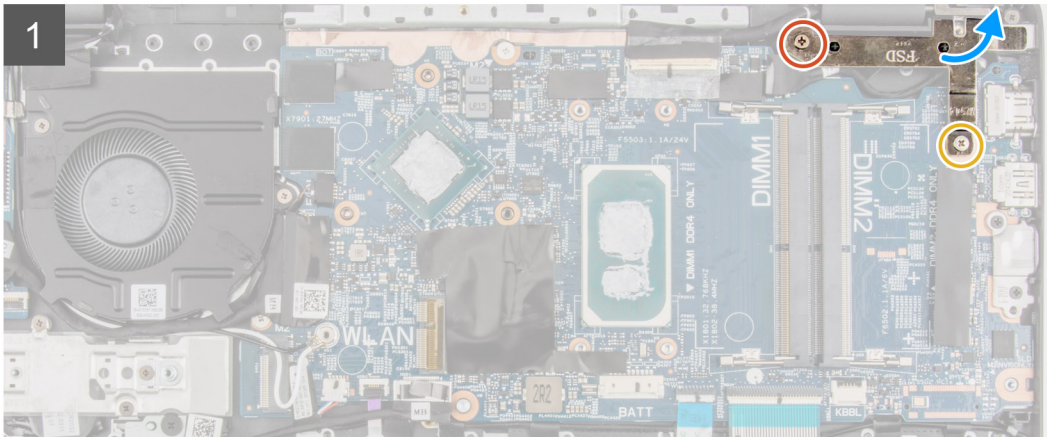
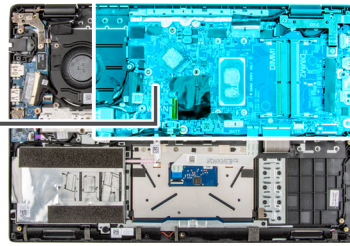
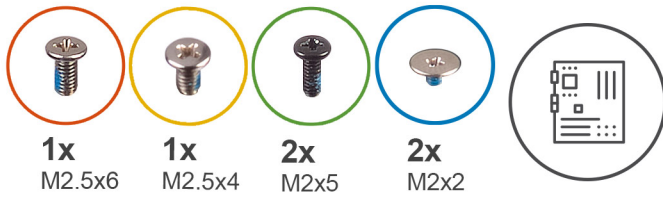

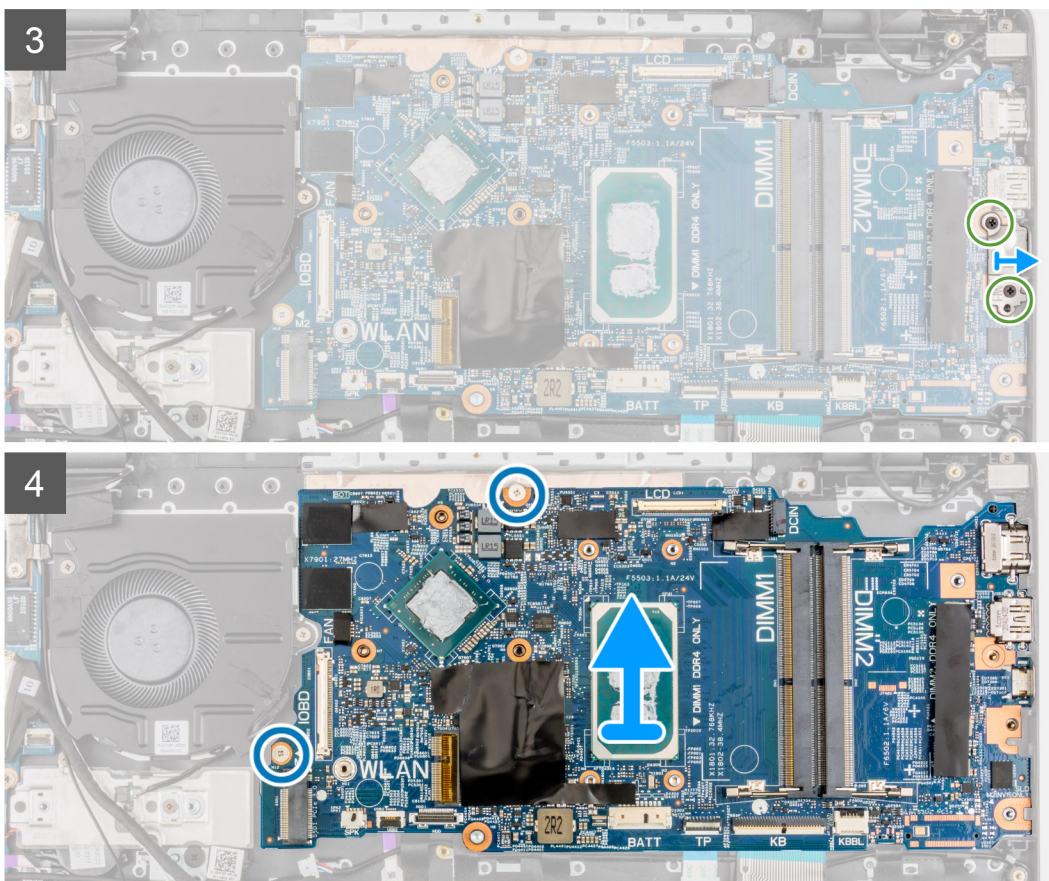

Kroky

1. Vyšroubujte šrouby (M2,5x6) a (M2,5x4), jimiž je pant připevněn k sestavě opěrky pro dlaň.
2. Zvedněte pant ze sestavy opěrky pro dlaň směrem nahoru.
3. Pro systémy s povoleným připojením 4G LTE odlepte kabel desky WWAN I/O od sestavy opěrky pro dlaň.
4. Odpojte kabel reproduktoru, kabel portu napájecího adaptéru, kabel pevného disku a kabel systémového ventilátoru od konektorů na základní desce.
5. Otevřete západku a odpojte kabel dotykové podložky, kabel klávesnice a kabel USB od konektoru na základní desce.
6. Odlopněte lepicí pásku, otevřete západku a odpojte kabel displeje a kabel I/O od konektoru na základní desce.
7. Vyšroubujte dva šrouby (M2x5) připevňující držák Type-C.
8. Zvedněte a vyjměte držák Type-C ze základní desky.
9. Vyšroubujte dva šrouby (M2x2) připevňující základní desku.
10. Zvedněte základní desku a vyjměte ji ze sestavy opěrky pro dlaň.

Montáž základní desky

Požadavky

Jestliže nahrazujete určitou součástku, vyjměte před montáží stávající součástku.

O této úloze

Konektory na základní desce

i **POZNÁMKA:** Poloha paměťového modulu se může lišit v závislosti na systému.

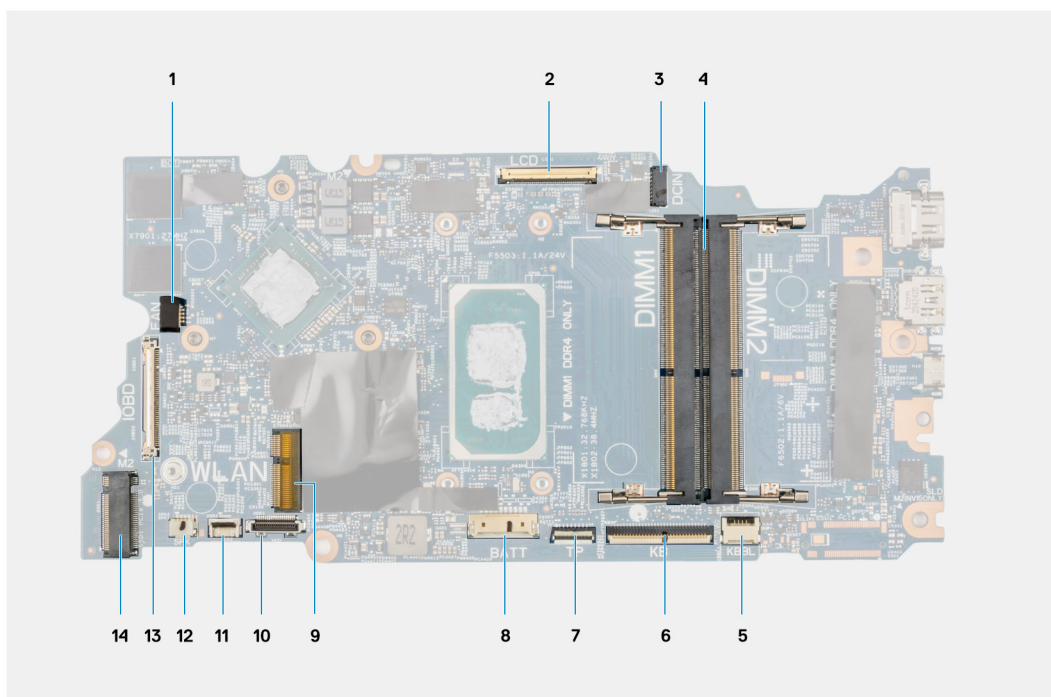

- | | |
|--|-----------------------------------|
| 1. Konektor kabelu systémového ventilátoru | 2. Konektor kabelu displeje |
| 3. Konektor portu napájecího adaptéru | 4. Konektor paměťového modulu |
| 5. Konektor kabelu podsvícení klávesnice | 6. Konektor kabelu klávesnice |
| 7. Konektor kabelu dotykové podložky | 8. Konektor kabelu baterie |
| 9. Konektor karty WLAN | 10. Konektor kabelu pevného disku |
| 11. Konektor kabelu USB | 12. Konektor kabelu reproduktoru |
| 13. Konektor kabelu I/O | 14. Konektor disku SSD M.2 |

Následující obrázky znázorňují umístění základní desky a postup montáže.

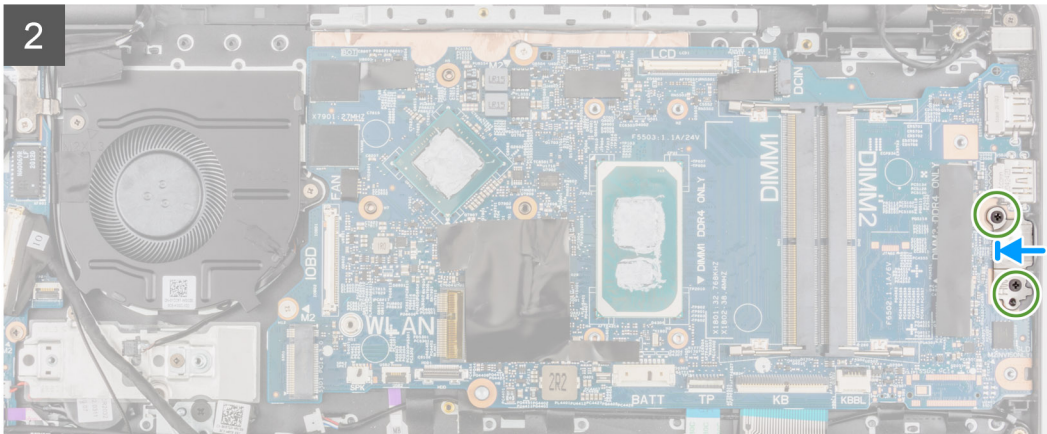
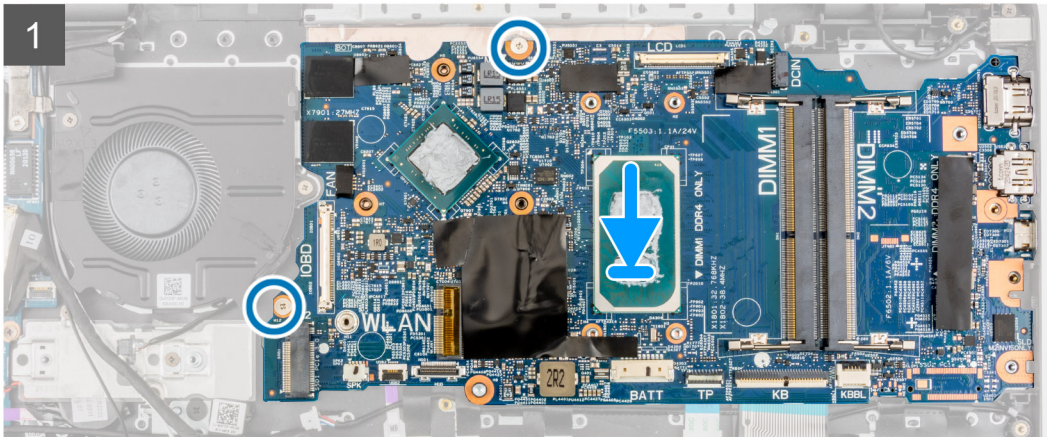
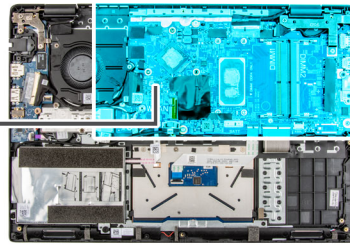
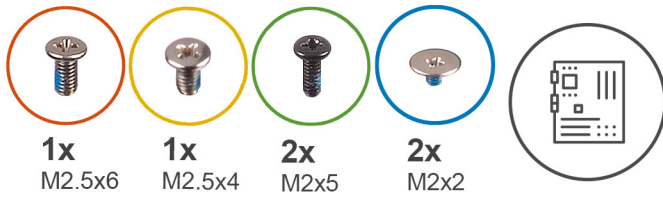

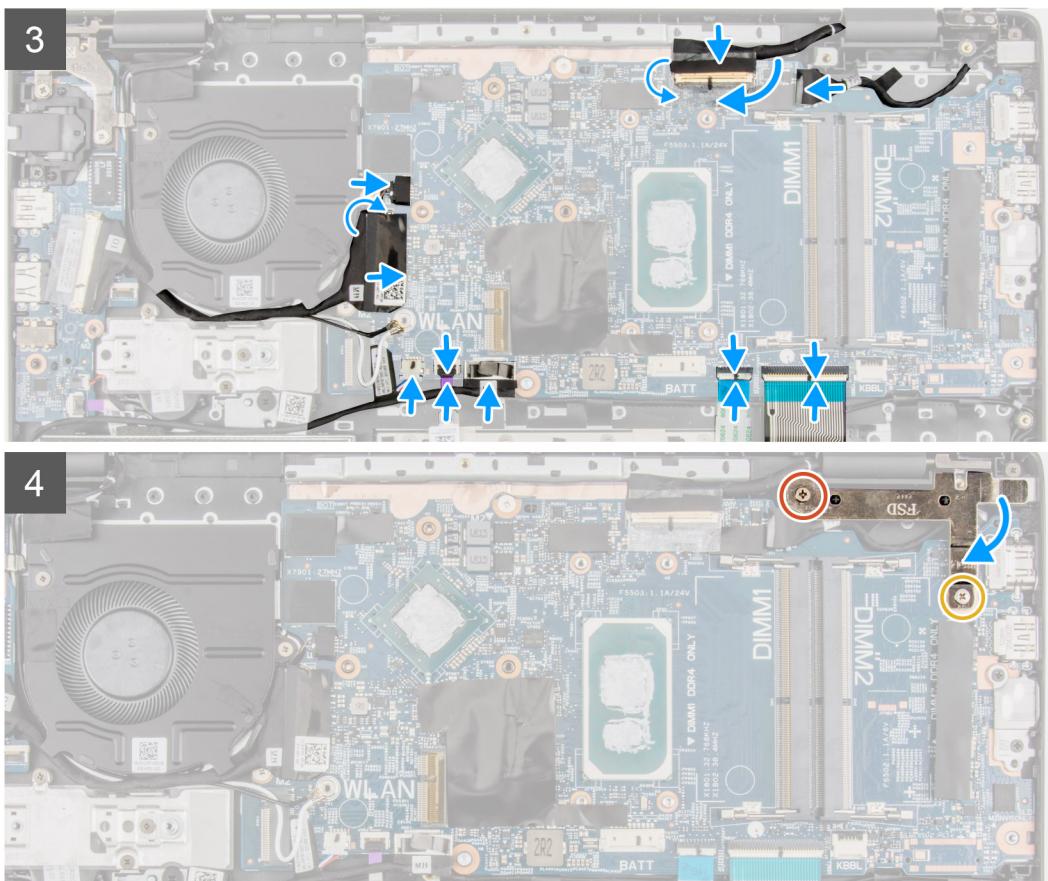

Kroky

1. Zarovnejte základní desku a vložte ji do slotu na sestavě opěrky pro dlaň.
2. Zašroubujte dva šrouby (M2x2), jimiž je připevněna základní deska.
3. Zarovnejte držák Type-C a umístěte jej na základní desku.
4. Zašroubujte dva šrouby (M2x5) připevňující držák Type-C.
5. Připojte kabel displeje a kabel I/O ke konektoru na základní desce, zavřete západky a nalepte samolepicí pásky.
6. Připojte kabel dotykové podložky, kabel klávesnice a kabel USB ke konektoru na základní desce a zavřete západky.
7. Připojte kabel reproduktoru, kabel portu napájecího adaptéru, kabel pevného disku a kabel systémového ventilátoru ke konektorům na základní desce.
8. Pro systémy s povoleným připojením 4G LTE přilepte kabel desky WWAN I/O k sestavě opěrky pro dlaň.
9. Zatlačte pant směrem dolů k sestavě opěrky pro dlaň.
10. Zašroubujte šrouby (M2,5x6) a (M2,5x4), jimiž je pant připevněn k sestavě opěrky pro dlaň.

Další kroky

1. Nainstalujte [sestavu chladiče](#).
2. Nainstalujte [kartu sítě WLAN](#).
3. Pro systémy dodávané s pevným diskem nainstalujte [pevný disk](#).
4. Nainstalujte [disk SSD M.2](#).
5. Namontujte [paměťový modul](#).
6. Připevněte [baterii](#).
7. Nasaďte [spodní kryt](#).
8. Pro systémy s povoleným připojením 4G LTE nainstalujte [držák pro kartu SIM](#).
9. Vložte [kartu microSD](#).
10. Postupujte podle pokynů v části [Po manipulaci uvnitř počítače](#).

Reproduktory

Demontáž reproduktoru

Požadavky

1. Postupujte podle pokynů v části [Před manipulací uvnitř počítače](#).
2. Vyjměte [kارتu microSD](#).
3. Pro systémy s povoleným připojením 4G LTE vyjměte [držák pro kartu SIM](#).
4. Sejměte [spodní kryt](#).
5. Vyjměte [baterii](#).

O této úloze

Následující obrázek znázorňuje umístění reproduktorů a postup demontáže.

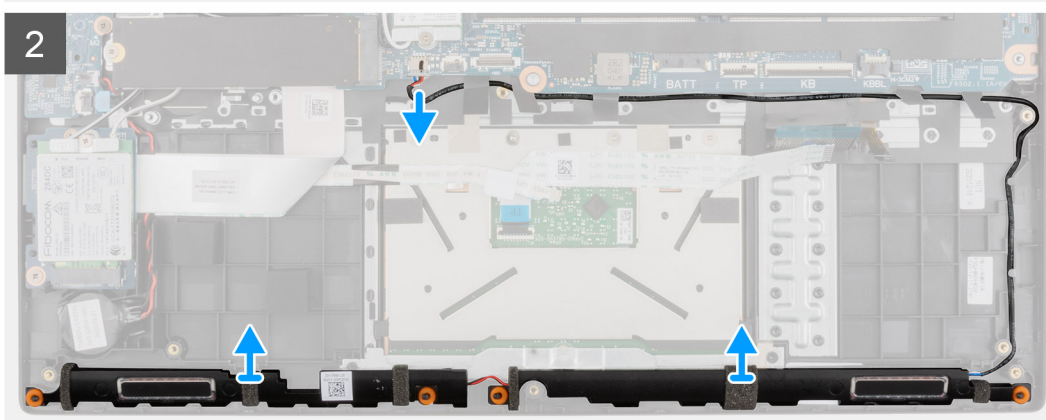
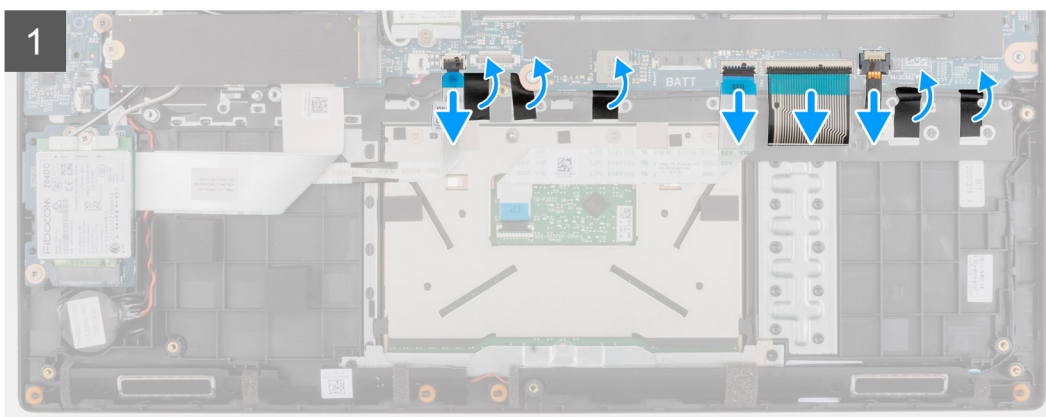
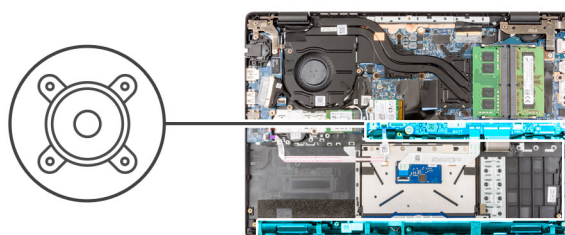

Kroky

1. Odpojte kabel pevného disku z konektoru na základní desce.
2. Otevřete západku a odpojte kabel dotykové podložky, kabel klávesnice, kabel podsvícení LED klávesnice a kabel USB od konektorů na základní desce.
3. Odpojte kabel reproduktoru od konektoru na základní desce.

4. Vyměňte kabel reproduktoru z vodiček na sestavě opěrky pro dlaň.
5. Odloupněte lepicí pásky a zvedněte a vyjměte reproduktory ze sestavy opěrky pro dlaň.

Montáž reproduktoru

Požadavky

Jestliže nahrazujete určitou součástku, vyjměte před montáží stávající součástku.

O této úloze

Následující obrázek znázorňuje umístění reproduktorů a postup montáže.

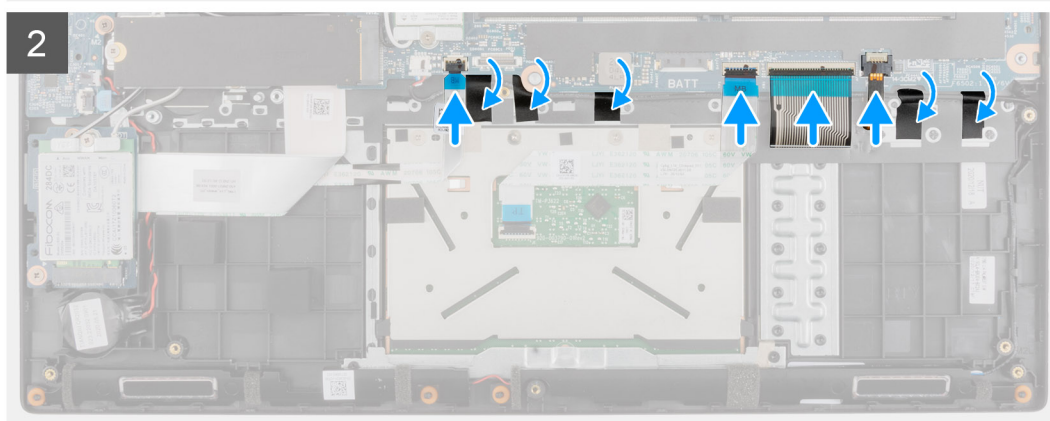
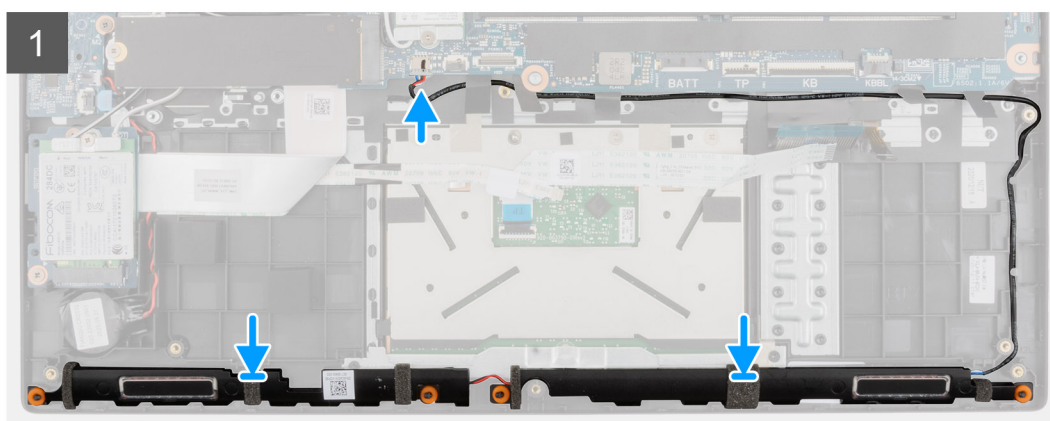
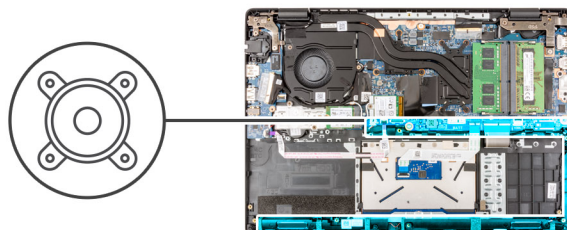

Kroky

1. Zarovnejte reproduktory a vložte je do slotu na sestavě opěrky pro dlaň.
2. Ved'te kabel reproduktoru vodičky na sestavě opěrky pro dlaň.
3. Připojte kabel reproduktoru ke konektoru na základní desce.
4. Pomocí lepicích pásek připevněte reproduktory na místo.
5. Připojte kabel pevného disku ke konektoru na základní desce.
6. Připojte kabel dotykové podložky, kabel klávesnice, kabel podsvícení LED klávesnice a kabel USB ke konektorům na základní desce a zavřete západky.

Další kroky

1. Nainstalujte [baterii](#).
2. Nasaďte [spodní kryt](#).
3. Pro systémy s povoleným připojením 4G LTE nainstalujte [držák pro kartu SIM](#).
4. Vložte [kارتu microSD](#).
5. Postupujte podle pokynů v části [Po manipulaci uvnitř počítače](#).

Dotyková podložka

Demontáž dotykové podložky

Požadavky

1. Postupujte podle pokynů v části [Před manipulací uvnitř počítače](#).
2. Vyjměte [kارتu microSD](#).
3. Pro systémy s povoleným připojením 4G LTE vyjměte [držák pro kartu SIM](#).
4. Sejměte [spodní kryt](#).
5. Vyjměte [baterii](#).
6. Demontujte [reproduktory](#).

O této úloze

Následující obrázek znázorňuje umístění dotykové podložky a postup demontáže.

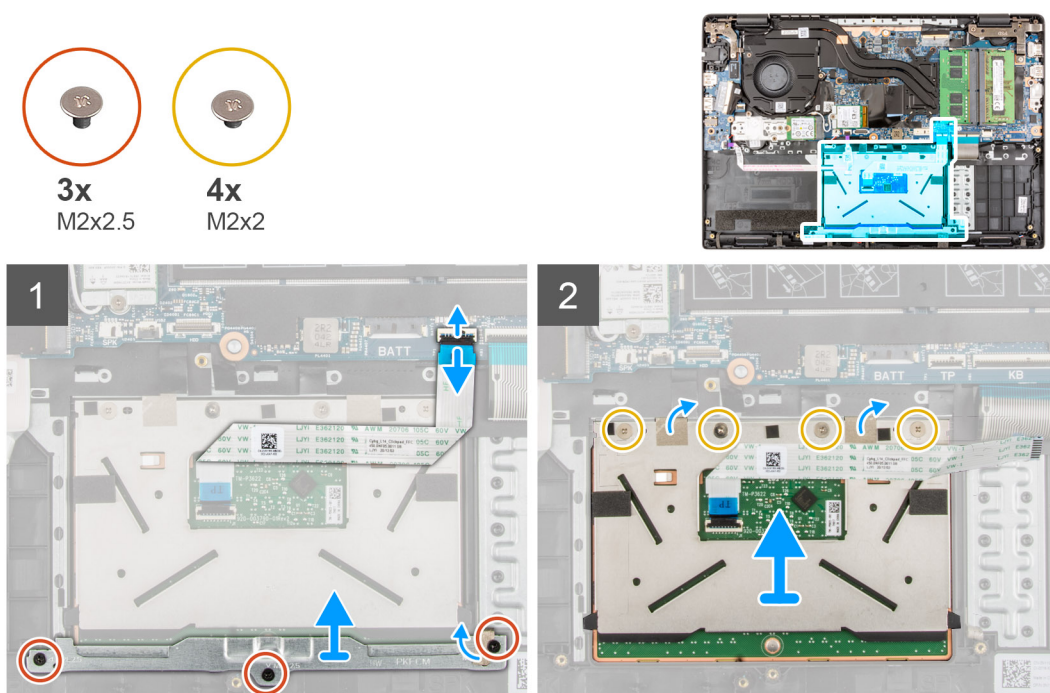

Kroky

1. Otevřete západku a odpojte kabel dotykové podložky od konektoru na základní desce.
2. Odloupněte lepicí pásky, jimiž je modul dotykové podložky připevněn na místě.
3. Vyšroubujte tři šrouby (M2x2,5), kterými je držák dotykové podložky připevněn k modulu dotykové podložky.
4. Vysuňte a vyjměte držák dotykové podložky z modulu dotykové podložky.
5. Vyšroubujte čtyři šrouby (M2x2), kterými je modul dotykové podložky připevněn k sestavě opěrky pro dlaň.
6. Zvedněte modul dotykové podložky a vyjměte ji ze sestavy opěrky pro dlaň.

Instalace dotykové podložky

Požadavky

Jestliže nahrazujete určitou součástku, vyjměte před montáží stávající součástku.

O této úloze

Následující obrázek znázorňuje umístění dotykové podložky a postup montáže.

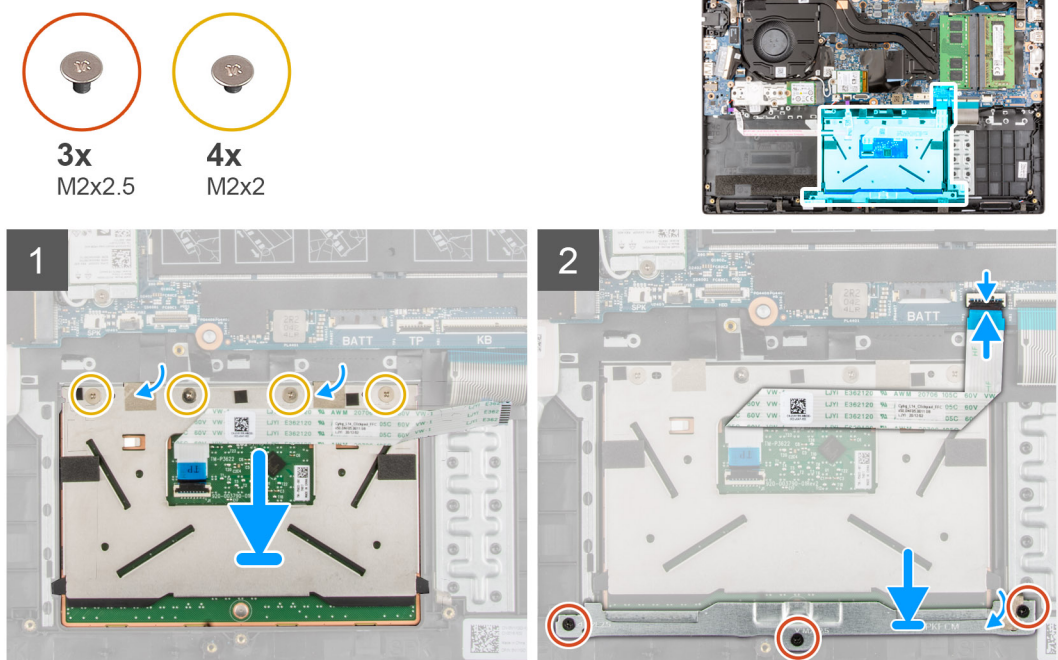

Kroky

1. Zarovnejte modul dotykové podložky a vložte jej do slotu na sestavě opěrky pro dlaň.
2. Zašroubujte čtyři šrouby (M2x2), kterými je modul dotykové podložky připevněn k sestavě opěrky pro dlaň.
3. Zarovnejte a položte držák dotykové podložky na modul dotykové podložky.
4. Zašroubujte tři šrouby (M2x2,5), kterými je držák dotykové podložky upevněn k modulu dotykové podložky.
5. Přilepte lepicí pásy, jimiž je modul dotykové podložky připevněn na místě.
6. Připojte kabel dotykové podložky ke konektoru na základní desce a zavřete západku.

Další kroky

1. Nainstalujte [reproduktory](#).
2. Připevněte [baterii](#).
3. Nasadte [spodní kryt](#).
4. Pro systémy s povoleným připojením 4G LTE nainstalujte [držák pro kartu SIM](#).
5. Vložte [kartu microSD](#).
6. Postupujte podle pokynů v části [Po manipulaci uvnitř počítače](#).

Deska WWAN I/O

Demontáž desky WWAN I/O

Požadavky

1. Postupujte podle pokynů v části [Před manipulací uvnitř počítače](#).
2. Vyměňte [kartu microSD](#).
3. Pro systémy s povoleným připojením 4G LTE vyjměte [držák pro kartu SIM](#).
4. Sejměte [spodní kryt](#).
5. Vyměňte [kabel baterie](#).

O této úloze

Následující obrázek znázorňuje umístění desky WWAN I/O a postup demontáže.

 **POZNÁMKA:** Následující postup platí jen pro systémy s povoleným připojením 4G LTE.



2x
M2x3

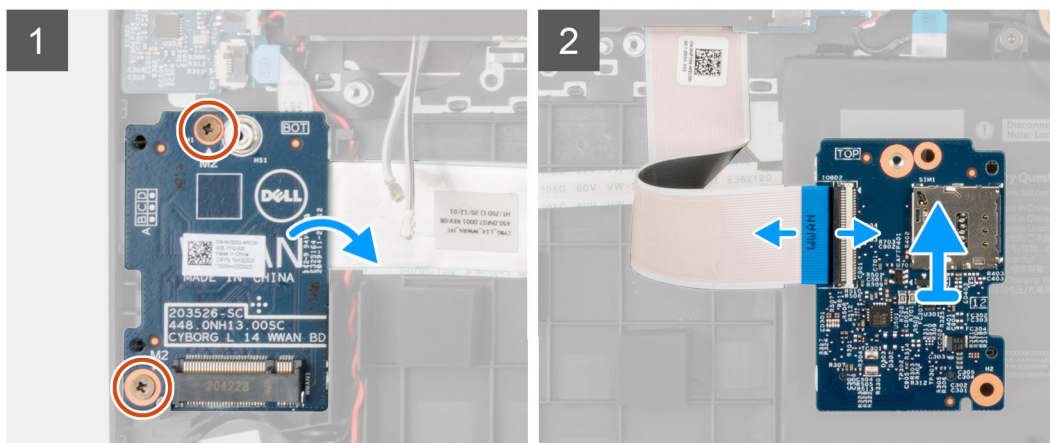

Kroky

1. Vyšroubujte dva šrouby (M2x3), které upevňují desku WWAN I/O k sestavě opěrky pro dlaň.
2. Opatrně překlopte desku WWAN I/O směrem doprava.
3. Otevřete západku a odpojte kabel WWAN od konektoru na desce WWAN I/O.
4. Zvedněte desku WWAN I/O a vyjměte ji ze sestavy opěrky pro dlaň.

Montáž desky WWAN I/O

Požadavky

Jestliže nahrazujete určitou součástku, vyjměte před montáží stávající součástku.

O této úloze

Následující obrázek znázorňuje umístění desky WWAN I/O a postup montáže.

POZNÁMKA: Následující postup platí jen pro systémy s povoleným připojením 4G LTE.



2x
M2x3

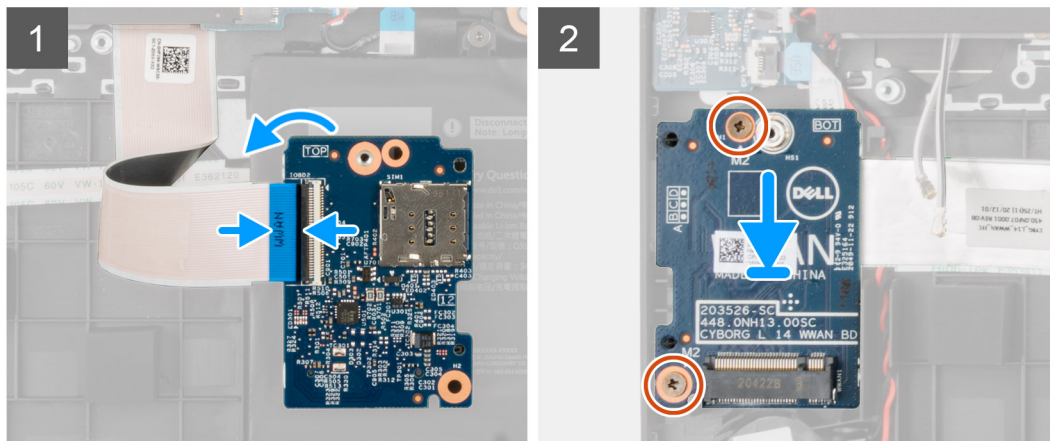

Kroky

1. Připojte kabel WWAN ke konektoru na desce WWAN I/O a zavřete západku.
2. Opatrně překlopte desku WWAN I/O směrem doprava.
3. Zarovnejte desku WWAN I/O a vložte ji do slotu na sestavě opěrky pro dlaň.
4. Zašroubujte dva šrouby (M2x3), které upevňují desku WWAN I/O k sestavě opěrky pro dlaň.

Další kroky

1. Vložte [kabel baterie](#).
2. Nasaďte [spodní kryt](#).
3. Pro systémy s povoleným připojením 4G LTE nainstalujte [držák pro kartu SIM](#).
4. Vložte [kارتu microSD](#).
5. Postupujte podle pokynů v části [Po manipulaci v počítači](#).

Sestava opěrky pro dlaň

Demontáž sestavy opěrky pro dlaň

Požadavky

1. Postupujte podle pokynů v části [Před manipulací uvnitř počítače](#).
2. Vyměňte [kارتu microSD](#).
3. Pro systémy s povoleným připojením 4G LTE vyměňte [držák pro kartu SIM](#).
4. Sejměte [spodní kryt](#).
5. Vyměňte [baterii](#).
6. Vyměňte [paměťový modul](#).
7. Vyměňte [disk SSD M.2](#).
8. Vyměňte [konverzní držák disku SSD M.2](#).
9. Vyměňte [konverzní podložku disku SSD M.2](#).
10. Vyměňte [pevný disk](#).

11. Vyměňte [kartu WLAN](#).
12. U systémů s povoleným připojením 4G LTE vyměňte [kartu WWAN](#).
13. Vyměňte [kabel desky I/O](#).
14. Demontujte [sestavu displeje](#).
15. Vyměňte [systémový ventilátor](#).
16. Vyměňte [sestavu chladiče](#).
17. Vyměňte [port napájecího adaptéru](#).
18. Demontujte [desku I/O](#).
19. Vyměňte [knoflíkovou baterii](#).
20. Vyměňte [kabel USB](#).
21. Pro systémy s povoleným připojením 4G LTE vyměňte [desku WWAN I/O](#).
22. Demontujte [základní desku](#).

i **POZNÁMKA:** Základní desku lze vyjmout společně s chladičem.

O této úloze

Následující obrázky znázorňují umístění sestavy opěrky pro dlaň.

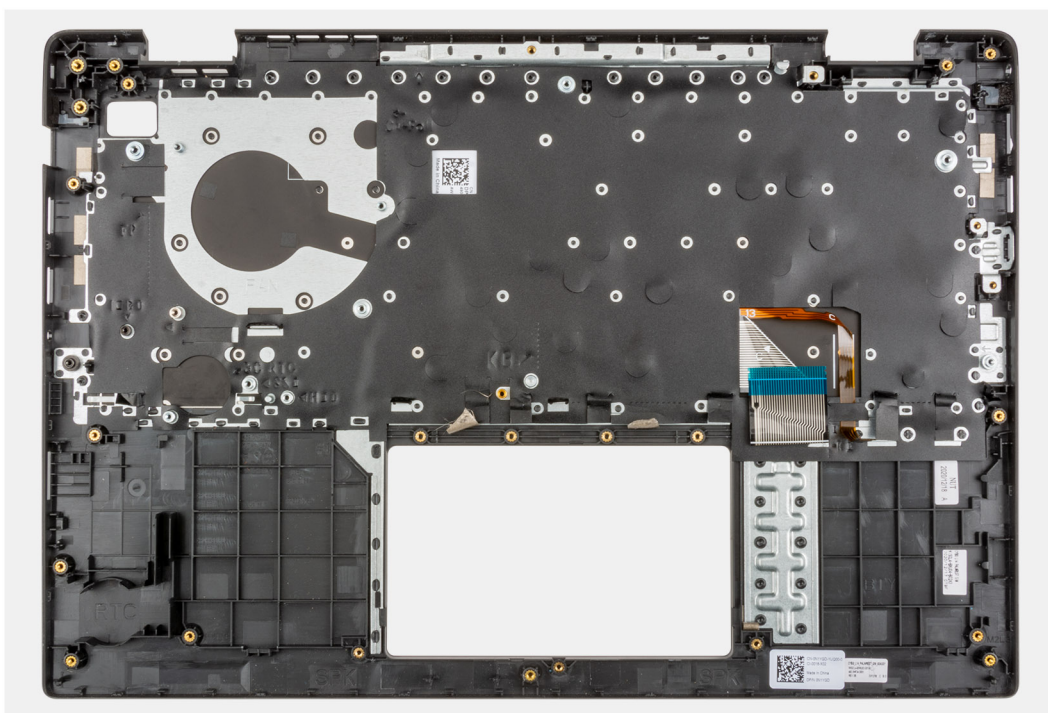

i **POZNÁMKA:** V případě sestav bez pevného disku a v konfiguraci s 3člankovou baterií jsou zelené pryžové kryty předem připevněny k sestavě opěrky pro dlaň. Nezapomeňte zelený pryžový kryt sejmout před montáží pevného disku nebo 4člankové baterie k sestavě opěrky pro dlaň.

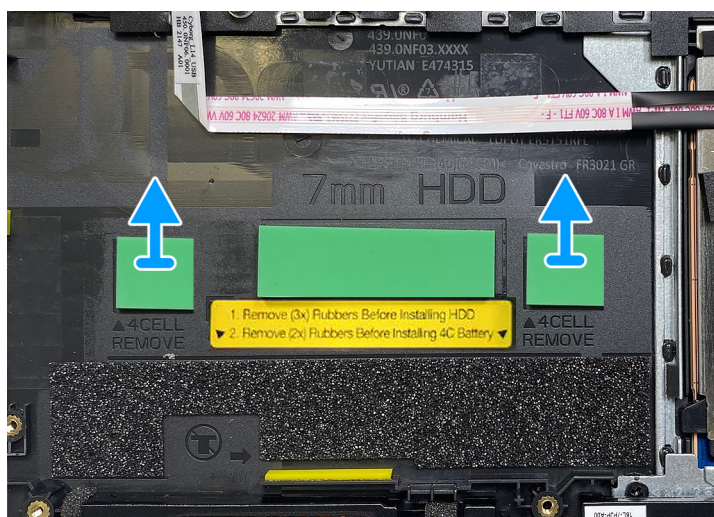

Kroky

Po provedení výše uvedených kroků vám zůstane pouze sestava opěrky pro dlaň.

Montáž sestavy opěrky pro dlaň

Požadavky

Jestliže nahrazujete určitou součástku, vyjměte před montáží stávající součástku.

O této úloze

Následující obrázek znázorňuje sestavu opěrky pro dlaň.

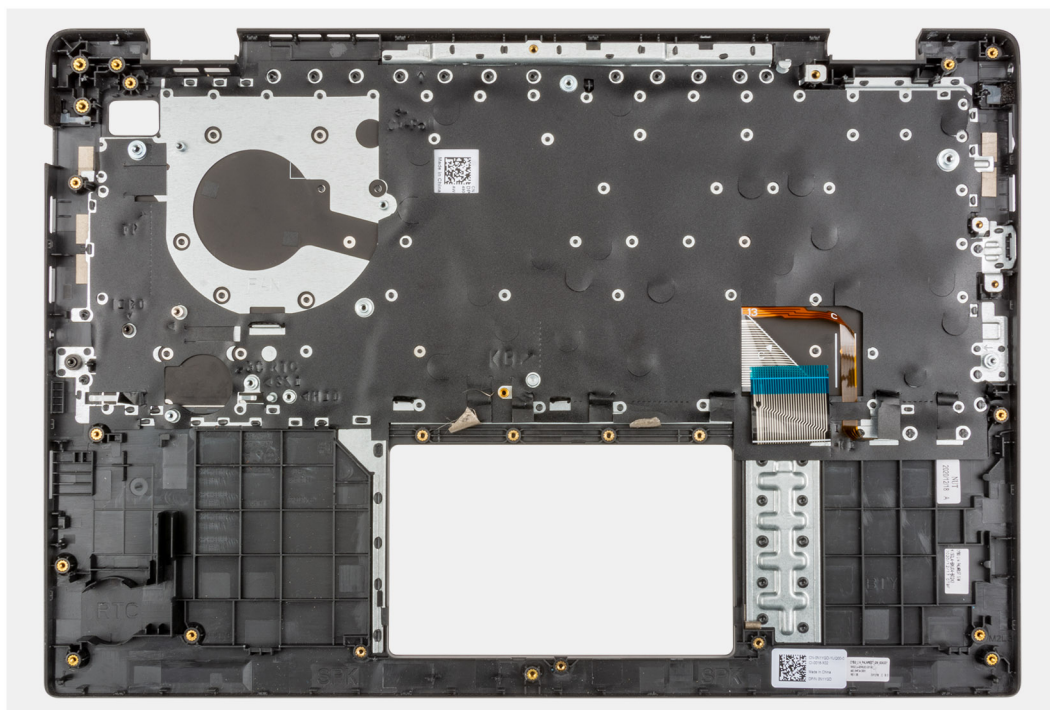

POZNÁMKA: V případě sestav bez pevného disku a v konfiguraci s 3člankovou baterií jsou zelené pryžové kryty předem připevněny k sestavě opěrky pro dlaň. Nezapomeňte zelený pryžový kryt sejmout před montáží pevného disku nebo 4člankové baterie k sestavě opěrky pro dlaň.



Kroky

Po provedení níže uvedených kroků vám zůstane pouze sestava opěrky pro dlaň.

Další kroky

1. Namontujte [základní desku](#).
2. Pro systémy s povoleným připojením 4G LTE nainstalujte [desku WWAN I/O](#).
3. Vložte [kabel USB](#).
4. Vložte [knoflíkovou baterii](#).
5. Nainstalujte [desku I/O](#).
6. Nainstalujte [port napájecího adaptéru](#).
7. Nainstalujte [sestavu chladiče](#).
8. Namontujte [systémový ventilátor](#).
9. Nainstalujte [sestavu displeje](#).
10. Nainstalujte [kabel desky I/O](#).
11. Pro systémy s povoleným připojením 4G LTE namontujte [kartu WWAN](#).
12. Nainstalujte [kartu síť WLAN](#).
13. Namontujte [pevný disk](#).
14. Nainstalujte [konverzní podložku disku SSD M.2](#).
15. Nainstalujte [konverzní držák disku SSD M.2](#).
16. Nainstalujte [disk SSD M.2](#).
17. Namontujte [paměťový modul](#).
18. Připevněte [baterii](#).
19. Nasaďte [spodní kryt](#).
20. Pro systémy s povoleným připojením 4G LTE nainstalujte [držák pro kartu SIM](#).
21. Vložte [kartu microSD](#).
22. Postupujte podle pokynů v části [Po manipulaci uvnitř počítače](#).

Kamera

Demontáž kamery

Požadavky

1. Postupujte podle pokynů v části [Před manipulací uvnitř počítače](#).
2. Vyměňte [kartu microSD](#).
3. Pro systémy s povoleným připojením 4G LTE vyjměte [držák pro kartu SIM](#).
4. Přejděte do [servisního režimu](#).

5. Sejměte **spodní kryt**.
6. Vyměňte **kartu WLAN**.
7. U systémů s povoleným připojením 4G LTE vyjměte **kartu WWAN**.
8. Vyměňte **kabel desky I/O**.
9. Demontujte **sestavu displeje**.
10. Demontujte **čelní kryt displeje (bezel)**.
11. Vyměňte **obrazovku displeje**.

O této úloze

Následující obrázek znázorňuje umístění kamery a postup demontáže.

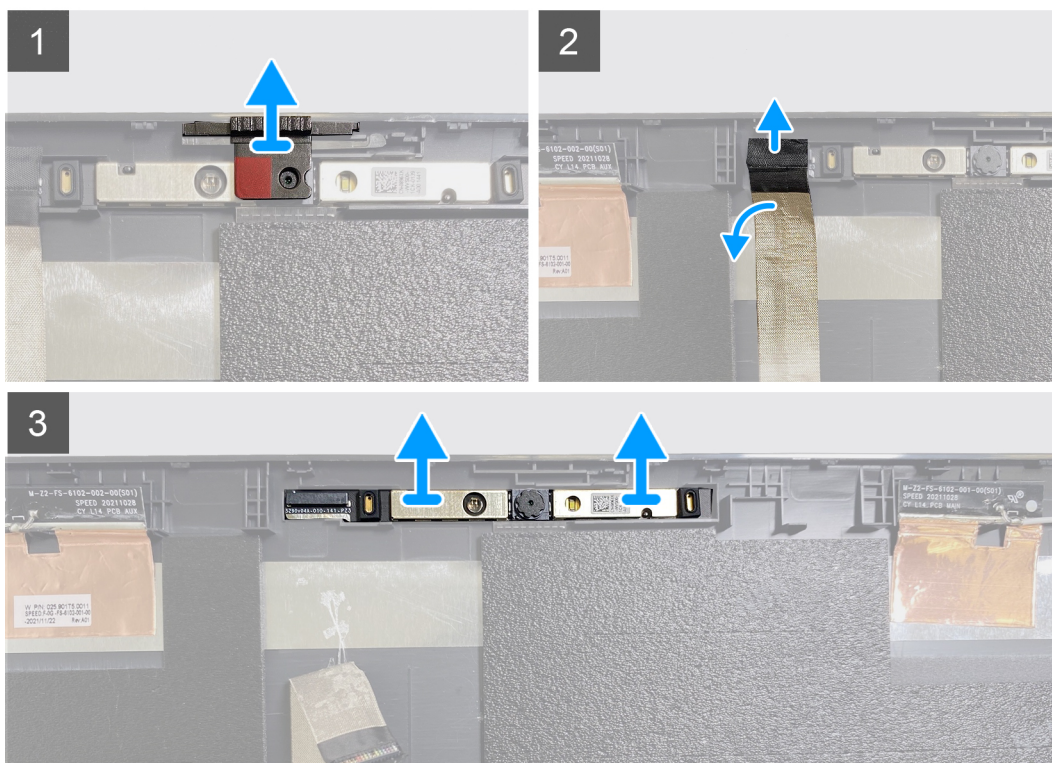
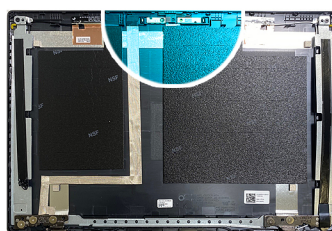

Kroky

1. Zvedněte držák, jímž je kamera připevněna k zadnímu krytu displeje.
2. Odloupněte pásku, kterou je kabel kamery připevněn ke konektoru na modulu kamery.
3. Odpojte kabel kamery od konektoru na modulu kamery.
4. Odlepte kabel kamery od zadního krytu displeje.
5. Opatrně uvolněte a vyjměte modul kamery ze zadního krytu displeje.

Montáž kamery

Požadavky

Jestliže nahrazujete určitou součástku, vyjměte před montáží stávající součástku.

O této úloze

Následující obrázek znázorňuje umístění kamery a postup montáže.

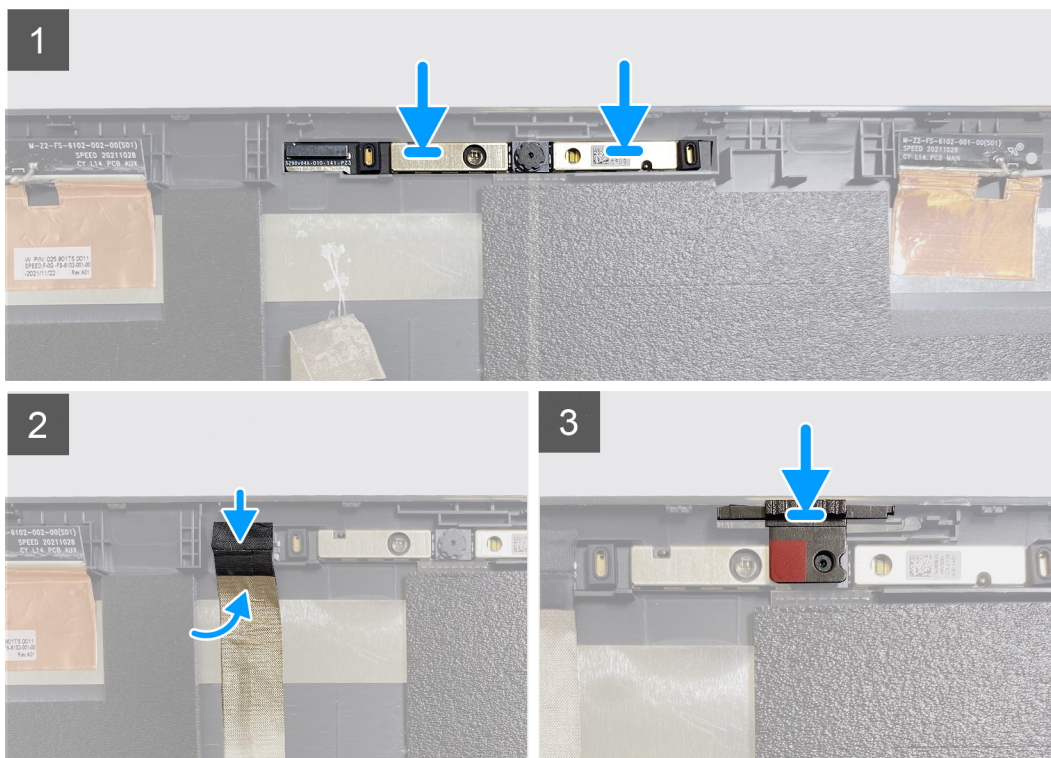
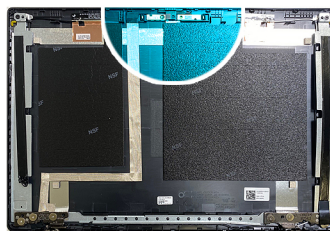

Kroky

1. Zarovnejte a vložte modul kamery do slotu na zadním krytu displeje.
2. Připojte kabel kamery ke konektoru na modulu kamery.
3. Pomocí lepicí pásky připevněte kabel kamery ke konektoru na modulu kamery.
4. Zarovnejte a připevněte kabel kamery k zadnímu krytu displeje.
5. Zarovnejte a vložte držák, jímž je kamera připevněna k zadnímu krytu displeje.

Další kroky

1. Nainstalujte [obrazovku displeje](#).
2. Nainstalujte [čelní kryt displeje](#).
3. Nainstalujte [sestavu displeje](#).
4. Nainstalujte [kabel desky I/O](#).
5. U systémů s povoleným připojením 4G LTE nainstalujte [kارتu WWAN](#).
6. Nainstalujte [kارتu sítě WLAN](#).
7. Nasaďte [spodní kryt](#).
8. Ukončete [servisní režim](#).
9. Pro systémy s povoleným připojením 4G LTE nainstalujte [držák pro kارتu SIM](#).
10. Vložte [kارتu microSD](#).
11. Postupujte podle pokynů v části [Po manipulaci uvnitř počítače](#).

Kabel displeje

Vymutí kabelu displeje

Požadavky

1. Postupujte podle pokynů v části [Před manipulací uvnitř počítače](#).
2. Vyjměte [kartu microSD](#).
3. Pro systémy s povoleným připojením 4G LTE vyjměte [držák pro kartu SIM](#).
4. Přejděte do [servisního režimu](#).
5. Sejměte [spodní kryt](#).
6. Vyjměte [kartu WLAN](#).
7. U systémů s povoleným připojením 4G LTE vyjměte [kartu WWAN](#).
8. Vyjměte [kabel desky I/O](#).
9. Demontujte [sestavu displeje](#).
10. Demontujte [čelní kryt displeje \(bezel\)](#).
11. Vyjměte [obrazovku displeje](#).

O této úloze

Následující obrázek znázorňuje umístění kabelu displeje a ukazuje postup demontáže.

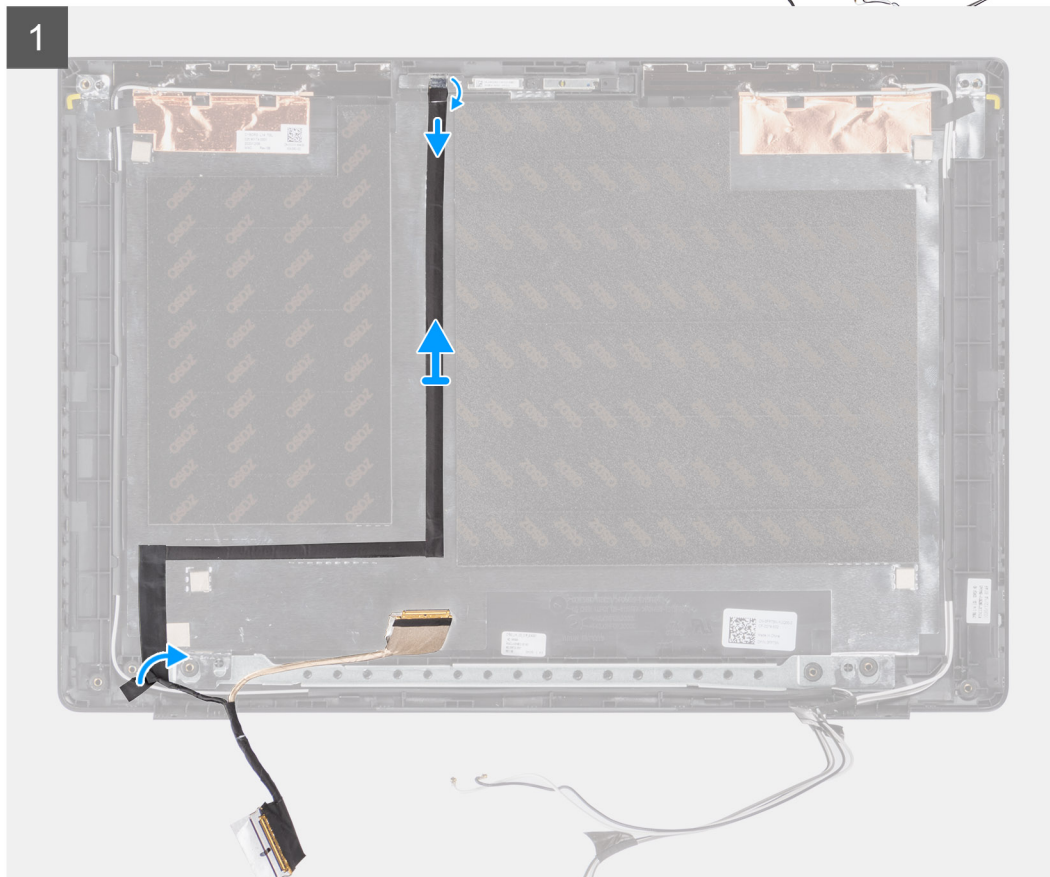
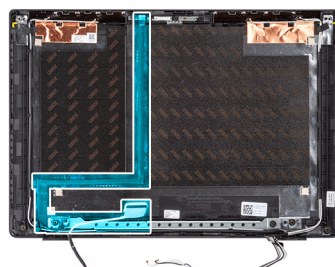

Kroky

1. Odpojte kabel displeje od konektoru na základní desce.
2. Odpojte kabel displeje od konektoru na obrazovce displeje.
3. Odpojte kabel displeje od konektoru na modulu kamery.

Vložení kabelu displeje

Požadavky

Jestliže nahrazujete určitou součástku, vyjměte před montáží stávající součástku.

O této úloze

Následující obrázek znázorňuje umístění kabelu displeje a ukazuje postup montáže.

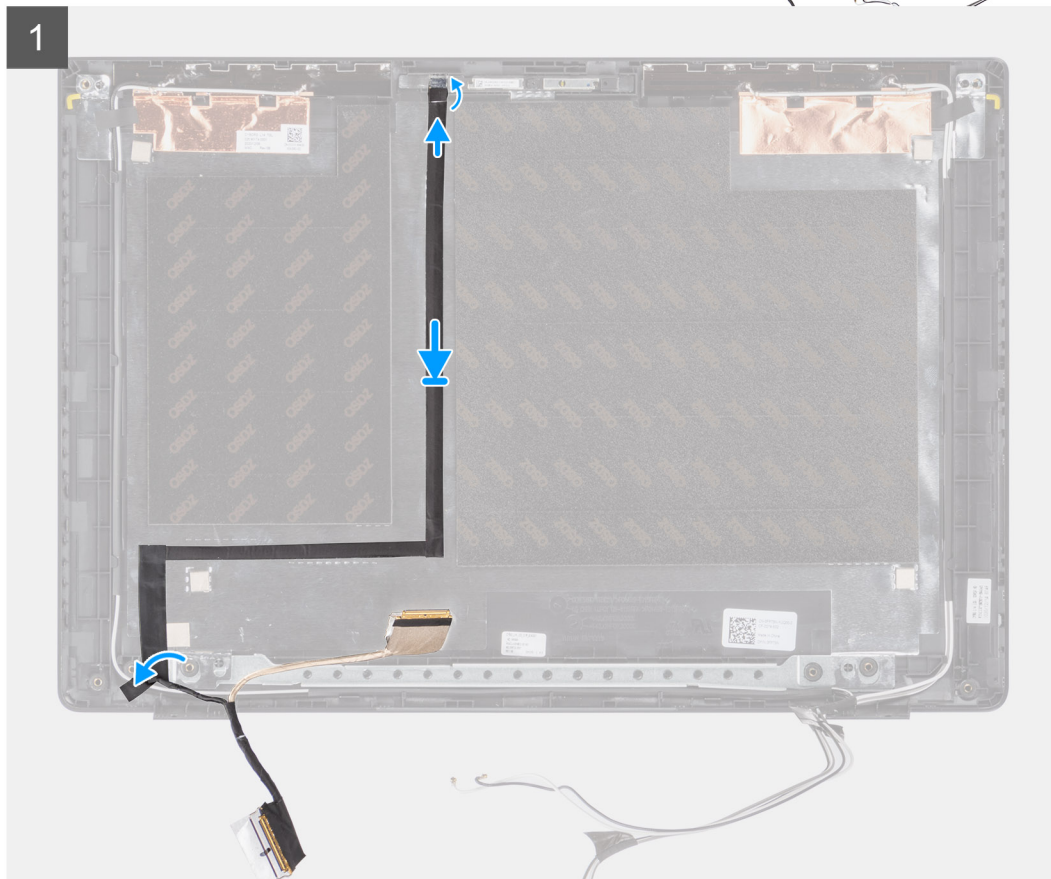
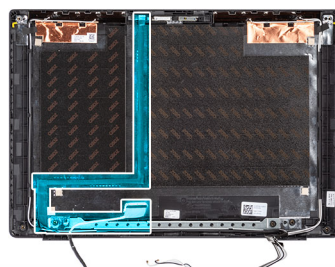

Kroky

1. Připojte kabel displeje ke konektoru na modulu kamery.
2. Připojte kabel displeje ke konektoru na panelu displeje.
3. Připojte kabel displeje ke konektoru na základní desce.

Další kroky

1. Nainstalujte [obrazovku displeje](#).
2. Nainstalujte [čelní kryt displeje](#).
3. Nainstalujte [sestavu displeje](#).
4. Nainstalujte [kabel desky I/O](#).
5. U systémů s povoleným připojením 4G LTE nainstalujte [kartu WWAN](#).
6. Nainstalujte [kartu sítě WLAN](#).
7. Nasad'te [spodní kryt](#).
8. Ukončete [servisní režim](#).
9. Pro systémy s povoleným připojením 4G LTE nainstalujte [držák pro kartu SIM](#).
10. Vložte [kartu microSD](#).
11. Postupujte podle pokynů v části [Po manipulaci uvnitř počítače](#).

Zadní kryt displeje

Demontáž zadního krytu displeje

Požadavky

1. Postupujte podle pokynů v části [Před manipulací uvnitř počítače](#).
2. Vyjměte [kartu microSD](#).
3. Pro systémy s povoleným připojením 4G LTE vyjměte [držák pro kartu SIM](#).
4. Přejděte do [servisního režimu](#).
5. Sejměte [spodní kryt](#).
6. Vyjměte [kartu WLAN](#).
7. U systémů s povoleným připojením 4G LTE vyjměte [kartu WWAN](#).
8. Vyjměte [kabel desky I/O](#).
9. Demontujte [sestavu displeje](#).
10. Demontujte [čelní kryt displeje \(bezel\)](#).
11. Vyjměte [obrazovku displeje](#).
12. Demontujte [kameru](#).
13. Odpojte [kabel displeje](#).

O této úloze

Následující obrázky znázorňují umístění zadního krytu displeje a postup demontáže.

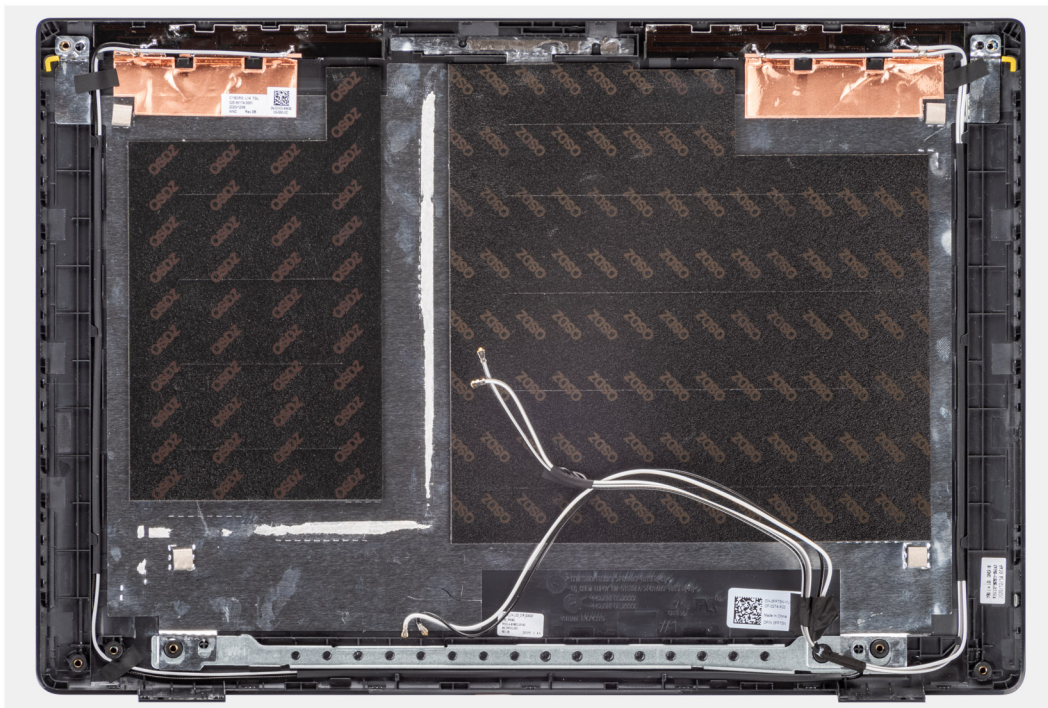

Kroky

Po provedení výše uvedených kroků vám zůstane pouze sestava spodního krytu.

Montáž zadního krytu displeje

Požadavky

Jestliže nahrazujete určitou součástku, vyjměte před montáží stávající součástku.

O této úloze

Následující obrázek znázorňuje umístění zadního krytu displeje a postup montáže.

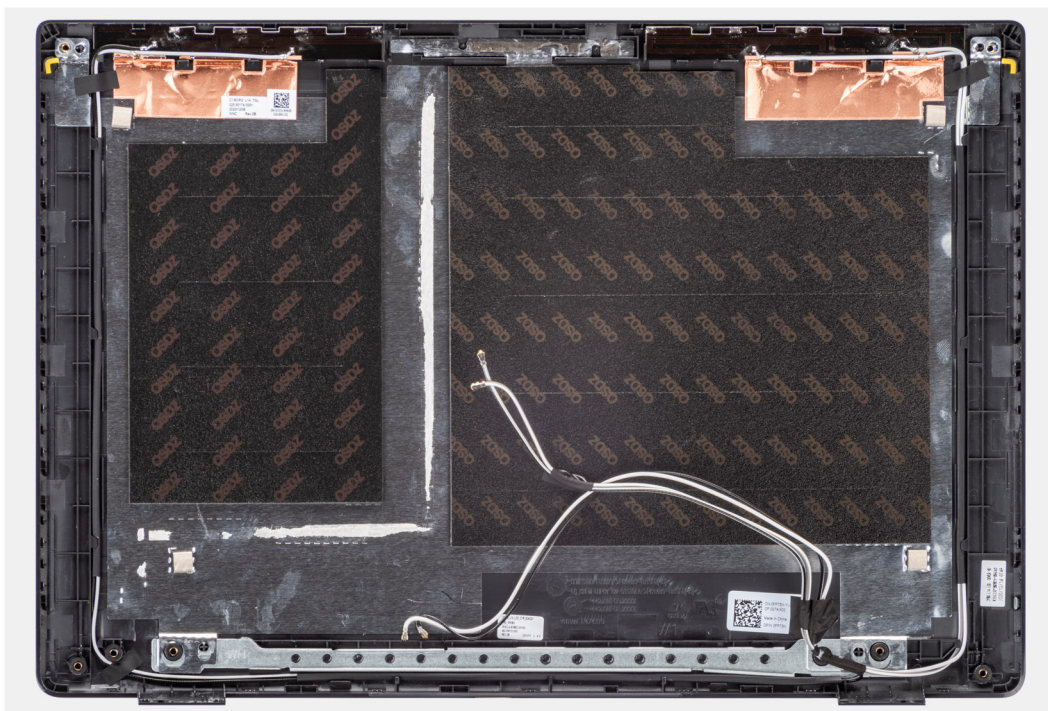

Kroky

Po provedení výše uvedených kroků vám zůstane pouze sestava spodního krytu.

Další kroky

1. Vložte [kabel displeje](#).
2. Nainstalujte [kameru](#).
3. Nainstalujte [obrazovku displeje](#).
4. Nainstalujte [čelní kryt displeje](#).
5. Nainstalujte [sestavu displeje](#).
6. Nainstalujte [kabel desky I/O](#).
7. U systémů s povoleným připojením 4G LTE nainstalujte [kارتu WWAN](#).
8. Nainstalujte [kارتu sítě WLAN](#).
9. Nasad'te [spodní kryt](#).
10. Ukončete [servisní režim](#).
11. Pro systémy s povoleným připojením 4G LTE nainstalujte [držák pro kارتu SIM](#).
12. Vložte [kارتu microSD](#).
13. Postupujte podle pokynů v části [Po manipulaci uvnitř počítače](#).

Ovladače a soubory ke stažení

Při odstraňování problémů, stahování nebo instalaci ovladačů se doporučuje přečíst článek [000123347](#) ve znalostní databázi Dell, obsahující často kladené dotazy ohledně ovladačů a souborů ke stažení.

Nastavení systému BIOS

⚠ VÝSTRAHA: Pokud nejste odborným uživatelem počítače, nastavení konfiguračního programu BIOS neměňte. Některé změny by mohly způsobit nesprávnou funkci počítače.

i POZNÁMKA: V závislosti na počítači a nainstalovaných zařízeních se nemusí některé z uvedených položek zobrazovat.

i POZNÁMKA: Než začnete používat konfigurační program systému BIOS, doporučuje se zapsat si informace z obrazovek tohoto programu pro pozdější potřebu.

Konfigurační program BIOS použijte, když chcete:

- získat informace o hardwaru nainstalovaném v počítači, například o množství paměti RAM a velikosti pevného disku,
- změnit informace o konfiguraci systému,
- nastavit nebo změnit uživatelské možnosti, například heslo uživatele, typ nainstalovaného pevného disku a zapnutí nebo vypnutí základních zařízení.

Přehled systému BIOS

Systém BIOS spravuje tok dat mezi operačním systémem počítače a připojenými zařízeními, jako je pevný disk, grafický adaptér, klávesnice, myš nebo tiskárna.

Spuštění programu pro nastavení systému BIOS

Kroky

1. Zapněte počítač.
2. Okamžitým stisknutím klávesy F2 přejdete do nastavení systému BIOS.

i POZNÁMKA: Pokud čekáte příliš dlouho a objeví se logo operačního systému, počkejte, dokud se nezobrazí plocha. Poté počítač vypněte a pokus opakujte.

Navigační klávesy

i POZNÁMKA: V případě většiny možností nastavení systému se provedené změny zaznamenají, ale použijí se až po restartu počítače.

Tabulka 4. Navigační klávesy

Klávesy	Navigace
Šipka nahoru	Přechod na předchozí pole.
Šipka dolů	Přechod na další pole.
Vstoupit	Výběr hodnoty ve vybraném poli (je-li to možné) nebo přechod na odkaz v poli.
Mezerník	Rozbalení a sbalení rozevírací nabídky (je-li to možné).
Karta	Přechod na další specifickou oblast. i POZNÁMKA: Pouze u standardního grafického prohlížeče.
Esc	Přechod na předchozí stránku, dokud se nezobrazí hlavní obrazovka. Stisknutí klávesy Esc na hlavní obrazovce zobrazí

Tabulka 4. Navigační klávesy (pokračování)

Klávesy	Navigace
	zprávu s požadavkem o uložení veškerých neuložených změn a restartuje systém.

Jednorázová spouštěcí nabídka

Pro vstup do **jednorázové spouštěcí nabídky** zapněte počítač a ihned stiskněte klávesu F12.

i **POZNÁMKA:** Je-li počítač zapnutý, doporučuje se jej vypnout.

Jednorázová nabídka zavádění systému obsahuje zařízení, ze kterých můžete spustit počítač, a možnost diagnostiky. Možnosti nabídky zavádění jsou následující:

- Vyjímatelný disk (je-li k dispozici)
- Pevný disk STXXXX (je-li k dispozici)

i **POZNÁMKA:** XXX představuje číslo jednotky SATA.

- Optická jednotka (je-li k dispozici)
- Pevný disk SATA (je-li k dispozici)
- Diagnostika

Na obrazovce se sekvencí spuštění jsou k dispozici také možnosti přístupu na obrazovku nástroje Nastavení systému.

Možnosti nástroje Nastavení systému

i **POZNÁMKA:** V závislosti na systému a nainstalovaných zařízeních se nemusí některé z uvedených položek zobrazovat.

Tabulka 5. Možnosti nástroje Nastavení systému – nabídka Systémové informace

Přehled	
Latitude 3430	
Verze systému BIOS	Zobrazuje číslo verze systému BIOS.
Výrobní číslo	Zobrazuje výrobní číslo systému.
Inventární štítek	Zobrazuje inventární štítek systému.
Datum výroby	Zobrazuje datum výroby systému.
Datum nabytí vlastnictví	Zobrazuje datum nabytí vlastnictví systému.
Kód Express Service Code	Zobrazuje kód express service code systému.
Číslo vlastníka	Zobrazuje číslo vlastníka systému.
Podepsaná aktualizace firmwaru	Zobrazuje, zda je ve vašem systému povolena podepsaná aktualizace firmwaru.
Informace o baterii	
Napájecí adaptér	Zobrazuje, zdali je připojený napájecí adaptér.
Informace o procesoru	
Typ procesoru	Zobrazuje typ procesoru.
Maximální taktovací rychlost	Zobrazí maximální taktovací rychlost procesoru.
Minimální taktovací rychlost	Zobrazí minimální taktovací rychlost procesoru.
Současná taktovací rychlost	Zobrazí aktuální taktovací rychlost procesoru.
Počet jader	Zobrazí počet jader procesoru.
ID procesoru	Zobrazí identifikační kód procesoru.
Cache L2 procesoru	Zobrazí velikost cache L2 procesoru.

Tabulka 5. Možnosti nástroje Nastavení systému – nabídka Systémové informace (pokračování)

Přehled	
Cache L3 procesoru	Zobrazí velikost cache L3 procesoru.
Verze mikrokódu	Zobrazuje verzi mikrokódu.
Funkce Intel Hyper-Threading	Zobrazí informaci, zda má procesor funkci Hyper-Threading (HT).
64bitová technologie	Zobrazí informaci, zda je použita 64bitová technologie.
Informace o paměti	
Nainstalovaná paměť	Zobrazí celkovou velikost nainstalované systémové paměti.
Dostupná paměť	Zobrazí celkovou dostupnou velikost systémové paměti.
Rychlost paměti	Zobrazí takt paměti.
Kanálový režim paměti	Zobrazí informaci, zda je využíván jednokanálový, nebo dvoukanálový režim.
Paměťová technologie	Zobrazí technologii použitou v paměti.
SLOT DIMM 1	Zobrazí informace o slotu DIMM.
SLOT DIMM 2	Zobrazí informace o slotu DIMM.
Informace o zařízení	
Typ panelu	Zobrazí typ panelu systému.
Ovladač videa	Zobrazí typ ovladače videa použitého v systému.
Paměť grafické karty	Zobrazí informace o grafické paměti v systému.
Zařízení Wi-Fi	Zobrazí informace o bezdrátovém zařízení v systému.
Nativní rozlišení	Zobrazí nativní rozlišení systému.
Verze systému Video BIOS	Zobrazí verzi systému Video BIOS v systému.
Řadič zvuku	Zobrazí informace o řadiči zvuku použitém v systému.
Zařízení Bluetooth	Zobrazí informace o zařízení Bluetooth v systému.
Adresa LOM MAC	Zobrazí adresu LOM (LAN On Motherboard) MAC systému.
Funkce průchodu adresy MAC	Zobrazí průchozí adresu MAC zařízení v systému.
Mobilní zařízení	Zobrazí informace o disku SSD M.2 PCIe v systému.

Tabulka 6. Možnosti Nastavení systému – nabídka Konfigurace systému

Konfigurace spouštění	
Sekvence spuštění	
Režim spouštění	Zobrazí režim spouštění.  POZNÁMKA: Režim staršího spouštění není na této platformě podporován.
Sekvence spuštění	Zobrazí sekvenci spuštění systému.
Spouštění z karty Secure Digital (SD)	Povolí nebo zakáže spouštění z karty SD pouze ke čtení. Možnost Spouštění z karty Secure Digital (SD) není ve výchozím nastavení povolena.
Bezpečné spouštění	
Povolit bezpečné spouštění	Povolí nebo zakáže funkci bezpečného spouštění systému. Ve výchozím nastavení je tato možnost zakázána.
Povolit Microsoft UEFI CA	Povolí nebo zakáže UEFI CA v databázi BIOS UEFI Secure Boot.
Režim bezpečného spouštění	Slouží ke změně možností režimu bezpečného spouštění. Nasazený režim je ve výchozím nastavení povolen.

Tabulka 6. Možnosti Nastavení systému – nabídka Konfigurace systému (pokračování)

Konfigurace spouštění	
	Režim Audit je ve výchozím nastavení zakázán.
Odborná správa klíčů	
Povolit vlastní režim	Slouží k zapnutí nebo vypnutí vlastního režimu. Možnost vlastního režimu není ve výchozím nastavení povolena.
Vlastní režim správy klíčů	Umožňuje vybrat vlastní hodnoty pro odbornou správu klíčů.

Tabulka 7. Možnosti nástroje Nastavení systému – nabídka Integrovaná zařízení

Integrovaná zařízení	
Datum a čas	Zobrazí aktuální datum ve formátu MM/DD/RRRR a aktuální čas ve formátu HH:MM:SS AM/PM.
Kamera	Povolí nebo zakáže kameru. Ve výchozím nastavení je vybrána možnost Povolit kameru .
Zvuk	
Povolit zvuk	Slouží k povolení a zakázání integrovaného audia. Možnost Povolit zvuk je ve výchozím nastavení povolena. Možnost Povolit mikrofon je ve výchozím nastavení povolena. Možnost Povolit interní reproduktor je ve výchozím nastavení povolena.
Konfigurace USB	<ul style="list-style-type: none"> Slouží k povolení či zakázání spouštění z velkokapacitních úložišť USB připojených k externím portům USB. Možnost Povolit podporu externích portů USB je ve výchozím nastavení povolena. Slouží k povolení a zakázání spouštění ze zařízení úložišť USB, jako je externí pevný disk, optická jednotka nebo disk USB. Možnost Povolit podporu spouštění přes rozhraní USB je ve výchozím nastavení povolena.
Zakázat tunelování USB4 PCIE	Zakáže možnost tunelování USB4 PCIE. Tato možnost je ve výchozím nastavení zakázána.

Tabulka 8. Možnost nástroje Nastavení systému – nabídka Úložiště

Úložiště	
Operace SATA/NVMe	
Operace SATA/NVMe	Nastavuje provozní režim integrovaného řadiče úložného zařízení. Ve výchozím nastavení je povolena možnost RAID zapnuto .
Rozhraní úložiště	
Povolení portu	Tato stránka umožňuje povolit zaváděcí disky. Ve výchozím nastavení je povolena možnost SATA-1 . Ve výchozím nastavení je povolena možnost M.2 PCIe SSD-1 .
Hlášení SMART	
Povolit hlášení SMART	Povolí nebo zakáže funkci SMART (Self-Monitoring, Analysis, and Reporting Technology) během spouštění systému. Možnost Povolit hlášení SMART je ve výchozím nastavení zakázána.
Informace o discích	

Tabulka 8. Možnost nástroje Nastavení systému – nabídka Úložiště (pokračování)

Úložiště	
SATA-1	
Typ	Zobrazí informace o typu SATA v systému.
Zařízení	Zobrazí informace o zařízení SATA v systému.
M.2 PCIe SSD-1	
Typ	Zobrazí informace o typu disku SSD M.2 PCIe v systému.
Zařízení	Zobrazí informace o disku SSD M.2 PCIe v systému.
Povolit ochranu pevného disku proti následkům pádu	
Povolit ochranu pevného disku proti následkům pádu	Slouží k povolení funkce ochrany pevného disku proti pádu. Ve výchozím nastavení je zvolena možnost Povolit ochranu pevného disku proti následkům pádu .
Povolit MediaCard	
	Povolí nebo zakáže paměťovou kartu v režimu pouze pro čtení. Možnost Karta Secure Digital (SD) je ve výchozím nastavení povolena.

Tabulka 9. Možnost nástroje Nastavení systému – nabídka Displej

Displej	
Jas displeje	
Jas při napájení z baterie	Umožňuje nastavit jas obrazovky, když systém běží na baterii.
Jas při napájení ze zásuvky	Umožňuje nastavit jas obrazovky, když je systém napájen střídavým proudem.
Režim EcoPower	
Povolit režim EcoPower	Slouží k zapnutí a vypnutí funkce EcoPower. Tato možnost je ve výchozím nastavení povolena.
Logo na celou obrazovku	
	Umožňuje povolit nebo zakázat zobrazení loga na celou obrazovku. Ve výchozím nastavení je tato možnost zakázána.

Tabulka 10. Možnosti nástroje Nastavení systému – nabídka Připojení

Připojení	
Konfigurace síťového řadiče	
Integrovaná síťová karta	Je-li povoleno, nainstalují se a zpřístupní síťové protokoly UEFI, což umožňuje, aby funkce před operačním systémem a v rané fázi operačního systému používaly povolené karty NIC. Možnost Povolit s PXE je ve výchozím nastavení povolena.
Povolit bezdrátové zařízení	
WLAN	Povolí nebo zakáže interní zařízení WLAN. Tato možnost je ve výchozím nastavení povolena.
Bluetooth	Povolí nebo zakáže interní zařízení Bluetooth. Tato možnost je ve výchozím nastavení povolena.
Povolit UEFI Network Stack	
	Povolí nebo zakáže síťový zásobník UEFI. Ve výchozím nastavení je možnost Povolit síťový zásobník UEFI povolena.
Ovládání bezdrátového rádia	
Ovládání vysílače WLAN	Detekce připojení systém k pevné síti a následné vypnutí zvolených bezdrátových rádiových modulů (WLAN).

Tabulka 10. Možnosti nástroje Nastavení systému – nabídka Připojení (pokračování)

Připojení	
	Ve výchozím nastavení je tato možnost zakázána.
Režimy bootování HTTP(s)	
Spouštění HTTP(s)	Povolí nebo zakáže možnosti spouštění HTTP(s).
Režimy bootování HTTP(s)	Automatický režim automaticky extrahuje spouštěcí adresu URL z DHCP. Manuální režim načte spouštěcí adresu URL zadanou uživatelem.

Tabulka 11. Možnost nástroje Nastavení systému – nabídka Napájení

Napájení	
Konfigurace baterie	Povolí provoz systému na baterie v době vysokého tarifu. Pomocí tabulek Zahájení vlastního napájení a Ukončení vlastního napájení lze zakázat používání síťového napájení v určitých časech během dne. Ve výchozím nastavení je povolena možnost Adaptivní .
Pokročilé konfigurace	
Povolit pokročilou konfiguraci nabíjení baterie	Povolí nebo zakáže pokročilou konfiguraci nabíjení baterie. Možnost Povolit pokročilou konfiguraci nabíjení baterie je ve výchozím nastavení zakázána.
Peak Shift	
Povolit funkci Peak Shift	Povolí provoz systému na baterie v době vysokého tarifu. Možnost Povolit funkci Peak Shift je ve výchozím nastavení zakázána.
USB PowerShare	
Povolit USB PowerShare	Povolí nebo zakáže funkci USB PowerShare. Možnost Povolit funkci USB PowerShare je ve výchozím nastavení zakázána.
Funkce Regulace teploty	Nastavuje způsob, jímž správa ventilátorů chlazení a tepla procesoru upravuje výkon systému, hluchnost a teplotu. Ve výchozím nastavení je povolena možnost Optimalizovaný .
Podpora probuzení prostřednictvím USB	
Probuzení na doku USB-C Dell	Je-li tato možnost povolena, připojení doku Dell USB-C probudí systém z pohotovostního režimu. Ve výchozím nastavení je možnost Probuzení na doku USB-C Dell povolena.
Blokovat režim spánku	Umožňuje blokovat přechod do režimu spánku (S3) v operačním systému. Možnost Blokování režimu spánku je ve výchozím nastavení zakázána.
Spínač víka	
Spuštění při otevření víka	Povolí nebo zakáže spínač víka. Možnost Spínač víka je ve výchozím nastavení povolena. Povolí nebo zakáže spuštění z vypnutého systému při otevření víka. Možnost Spuštění při otevření víka je ve výchozím nastavení povolena.
Technologie Intel Speed Shift	Slouží k povolení nebo zakázání podpory technologie Intel Speed Shift. Ve výchozím nastavení je možnost Technologie Intel Speed Shift povolena.

Tabulka 12. Možnosti nástroje Nastavení systému – nabídka Zabezpečení

Zabezpečení
Zabezpečení TPM 2.0

Tabulka 12. Možnosti nástroje Nastavení systému – nabídka Zabezpečení (pokračování)

Zabezpečení	
Povolit zabezpečení TPM 2.0	Povolí nebo zakáže možnosti zabezpečení TPM 2.0. Ve výchozím nastavení je možnost Povolit zabezpečení TPM 2.0 povolena.
Povolit atestaci	Slouží k ovládní, zda je hierarchie podpory TPM (Trusted Platform Module) k dispozici pro operační systém. Ve výchozím nastavení je povolena možnost Povolit atestaci .
Povolit ukládání klíčů	Slouží k ovládní, zda je hierarchie úložiště TPM (Trusted Platform Module) dostupná pro operační systém. Možnost Povolit ukládání klíče je ve výchozím nastavení povolena.
SHA-256	System BIOS a modul TPM používají hashovací algoritmus SHA-256 kvůli rozšíření měření do TPM PCR během spouštění systému BIOS. Ve výchozím nastavení je povolena možnost SHA-256 .
Vyčistit	Povolí vymazat informace o vlastníkovi nástroje TPM a vrátí TPM do výchozího stavu. Možnost Vymazat je ve výchozím nastavení zakázána.
Obejití PPI pro mazací příkazy	Řídí rozhraní fyzické přítomnosti (PPI) modulu TPM. Ve výchozím nastavení je možnost Obejití PPI pro mazací příkazy zakázána.
Omezení zabezpečení SMM	Povolí nebo zakáže Omezení zabezpečení SMM. Tato možnost je ve výchozím nastavení povolena.
Vymazání dat při příštím spuštění	
Spustit mazání dat	Povolí nebo zakáže vymazání dat při příštím spuštění. Ve výchozím nastavení je tato možnost zakázána.
Produkty Absolute	Povolí, zakáže nebo trvale zakáže rozhraní modulu BIOS v rámci volitelné služby Absolute Persistence Module společnosti Absolute Software. Tato možnost je ve výchozím nastavení povolena.
Zabezpečení UEFI Boot Path	Určuje, zda systém během zavádění pomocí zařízení UEFI Boot z nabídky spuštění F12 vyzve uživatele k zadání hesla správce (je-li nastaveno). Ve výchozím nastavení je povolena možnost Vždy kromě interního HDD .

Tabulka 13. Možnosti nástroje Nastavení systému – nabídka Hesla

Hesla	
Heslo správce	Umožňuje nastavit, změnit a odstranit heslo správce.
Systémové heslo	Umožňuje nastavit, změnit a odstranit systémové heslo.
M.2 PCIe SSD-0	Umožňuje nastavit, změnit a odstranit heslo k disku SSD-0.
Konfigurace hesla	
Velké písmeno	Heslo musí obsahovat nejméně jedno velké písmeno. Tato možnost je ve výchozím nastavení povolena.
Malé písmeno	Heslo musí obsahovat nejméně jedno malé písmeno. Tato možnost je ve výchozím nastavení povolena.
Číslice	Heslo musí obsahovat alespoň jednu číslici. Tato možnost je ve výchozím nastavení povolena.
Speciální znak	Heslo musí obsahovat nejméně jeden speciální znak.

Tabulka 13. Možnosti nástroje Nastavení systému – nabídka Hesla (pokračování)

Hesla	
Minimální počet znaků	Tato možnost je ve výchozím nastavení povolena. Určuje minimální povolený počet znaků hesla.
Vynechání hesla	Je-li tato možnost povolena, při zapnutí z vypnutého stavu vždy dojde k vyžádání hesla k systému a internímu pevnému disku. Ve výchozím nastavení je zvolena možnost Zakázáno .
Změny hesla	
Povolit změny bez zadání hesla správce	Povolí nebo zakáže měnit heslo k systému a pevnému disku, aniž by bylo nutné zadávat heslo správce. Ve výchozím nastavení je tato možnost zakázána.
Zámek správcovského nastavení	
Povolit zámek správcovské konfigurace	Dává správci možnost řídit, jakým způsobem mohou uživatelé zasahovat do nastavení systému BIOS. Ve výchozím nastavení je tato možnost zakázána.
Zámek hlavního hesla	
Povolit zámek hlavního hesla	Je-li povoleno, vypíná podporu hlavního hesla. Ve výchozím nastavení je tato možnost zakázána.
Povolit funkci Non-Admin PSID Revert	
Povolí funkci Non-Admin PSID Revert.	Tato možnost řídí přístup k návratu ID fyzického zabezpečení (PSID) u pevných disků NVMe. Ve výchozím nastavení je tato možnost zakázána.

Tabulka 14. Možnosti nástroje Nastavení systému – nabídka Aktualizace, obnovení

Aktualizace, obnovení	
Aktualizace firmwaru kapsle UEFI	Aktivuje nebo zakáže aktualizace operačního systému BIOS prostřednictvím aktualizčních balíčků kapsle UEFI. Tato možnost je ve výchozím nastavení povolena.
Obnova systému BIOS z pevného disku	Umožňuje uživateli provést obnovu z některých stavů poškození systému BIOS pomocí souboru k obnovení na primárním pevném disku nebo externím klíči USB uživatele. Tato možnost je ve výchozím nastavení povolena.
Downgrade systému BIOS	Povolí nebo zakáže blokování změny firmwaru systému na předchozí verzi. Tato možnost je ve výchozím nastavení povolena.
Obnovení operačního systému SupportAssist	Slouží k povolení a zakázání průběhu zavádění pro nástroj SupportAssist OS Recovery v případě některých chyb systému. Tato možnost je ve výchozím nastavení povolena.
BIOSConnect	Povolí nebo zakáže obnovu operačního systému cloudové služby, jestliže se nespustí hlavní operační systém a počet chyb je větší nebo roven hodnotě zadané v parametru Práh automatického obnovení operačního systému a zároveň se nespustí nebo není nainstalována místní služba operačního systému. Tato možnost je ve výchozím nastavení povolena.

Tabulka 14. Možnosti nástroje Nastavení systému – nabídka Aktualizace, obnovení (pokračování)

Aktualizace, obnovení	
Práh pro automatické obnovení operačního systému Dell	Řídí automatický průběh zavádění systému pro konzoli rozlišení systému SupportAssist a pro nástroj obnovy operačního systému Dell. Ve výchozím nastavení je hodnota prahu nastavena na 2.

Tabulka 15. Možnosti nástroje Nastavení systému – nabídka Správa systému

Správa systému	
Výrobní číslo	Zobrazuje výrobní číslo systému.
Inventární štítek	Slouží k vytvoření inventárního štítku.
Povolení automatického zapnutí	
Zapnutí při obnovení napájení	Povolí nebo zakáže možnost zapnutí při obnovení napájení. Ve výchozím nastavení je tato možnost zakázána.
Zapnutí při připojení k LAN	
Zapnutí při připojení k LAN	Povolí nebo zakáže zapnutí systému speciálními signály LAN při přijetí signálu k probuzení ze sítě WLAN. Ve výchozím nastavení je zvolena možnost Zakázáno .
Čas automatického zapnutí	Slouží k aktivaci automatického spuštění systému každý den nebo ve vybraném datu a čase. Tuto možnost lze nakonfigurovat, pouze když je funkce Čas automatického zapnutí nastavena na možnost Každý den, Pracovní dny nebo Vybrané dny. Ve výchozím nastavení je tato možnost zakázána.
Datum prvního spuštění	
Nastavit datum nabytí vlastnictví	Umožňuje nastavit datum nabytí vlastnictví.
Diagnostika	
Požadavky na agenta OS	Povolí nebo zakáže naplánovanou vestavěnou diagnostiku při následném spuštění.

Tabulka 16. Možnosti nástroje Nastavení systému – nabídka Klávesnice

Klávesnice	
Možnosti klávesy Numlock	Ve výchozím nastavení je možnost Numlock povolena.
Možnosti zamknutí funkční klávesy	Možnost Zámek klávesy Fn je ve výchozím nastavení povolena.
Režim zamčení	Sekundární režim zamknutí je ve výchozím nastavení povolen.
Osvětlení klávesnice	Umožňuje změnit osvětlení klávesnice. Ve výchozím nastavení je povolena možnost Jasně .
Časový limit podsvícení klávesnice při napájení ze sítě	Nastaví časový limit podsvícení klávesnice, když je k systému připojen napájecí adaptér. Ve výchozím nastavení je povolena možnost 1 minuta .
Časový limit podsvícení klávesnice při napájení z baterie	Nastaví časový limit podsvícení klávesnice, když je počítač napájen pouze z baterie. Ve výchozím nastavení je povolena možnost 1 minuta .

Tabulka 17. Možnosti nástroje Nastavení systému – nabídka Chování před spuštěním

Chování před spuštěním	
Varování adaptéru	
Povolit varování adaptéru	Povolí nebo zakáže varovné zprávy během spouštění, když dojde ke zjištění adaptéru s nedostatečnou napájecí kapacitou.

Tabulka 17. Možnosti nástroje Nastavení systému – nabídka Chování před spuštěním (pokračování)

Chování před spuštěním	
Varování a chyby	Tato možnost je ve výchozím nastavení povolena. Povolí nebo zakáže provádění akcí, když dojde k výstraze nebo chybě. Ve výchozím nastavení je povolena možnost Výzva při varováních a chybách .
Varování USB-C	
Povolit varovné zprávy dokování	Tato možnost je ve výchozím nastavení povolena.
Rychlé spuštění	Slouží k aktivaci možnosti nastavení rychlosti procesu zavádění. Ve výchozím nastavení je povolena možnost Důkladné .
Prodloužit čas BIOS POST	Nastaví dobu provádění testu POST systému BIOS. Ve výchozím nastavení je povolena možnost 0 sekund .
Průchod adresou MAC	Nahrazuje externí adresu NIC MAC zvolenou adresou MAC ze systému. Možnost Jedinečná adresa MAC systému je ve výchozím nastavení povolena.

Tabulka 18. Možnosti nástroje Konfigurace systému – nabídka Virtualizace

Virtualizace	
Technologie Intel Virtualization	
Povolí technologii Intel Virtualization (VT).	Určuje, zda může nástroj Virtual Machine Monitor (VMM) používat doplňkové funkce hardwaru poskytované technologií Intel Virtualization. Tato možnost je ve výchozím nastavení povolena.
VT pro Direct I/O	Určuje, zda může nástroj Virtual Machine Monitor (VMM) používat doplňkové funkce hardwaru poskytované technologií Intel Virtualization pro Direct I/O. Tato možnost je ve výchozím nastavení povolena.
Ochrana DMA	
Povolit podporu DMA před spuštěním	Povolí nebo zakáže ochranu DMA před spuštěním pro interní i externí porty. Tato možnost je ve výchozím nastavení povolena.
Povolit podporu DMA OS Kernel	Povolí nebo zakáže ochranu DMA Kernel pro interní i externí porty. Tato možnost je ve výchozím nastavení povolena.

Tabulka 19. Možnosti nástroje Nastavení systému – nabídka Výkon

Výkon	
Podpora více jader	
Aktivní jádra	Umožňuje změnit počet jader procesoru dostupných pro operační systém. Ve výchozím nastavení je povolena možnost Všechna jádra .
Intel SpeedStep	
Povolit technologii Intel SpeedStep	Umožňuje systému dynamicky upravovat napětí procesoru a frekvenci jádra, což snižuje průměrnou spotřebu energie a tvorbu tepla. Tato možnost je ve výchozím nastavení povolena.
Řízení stavů C	
Povolit řízení stavů C	Povolí nebo zakáže další režimy spánku procesoru. Tato možnost je ve výchozím nastavení povolena.
Technologie Intel TurboBoost	

Tabulka 19. Možnosti nástroje Nastavení systému – nabídka Výkon (pokračování)

Výkon	
Povolit technologii Intel Turbo Boost	Slouží k povolení a zakázání režimu procesoru Intel TurboBoost. Tato možnost je ve výchozím nastavení povolena.
Technologie Intel Hyper-Threading	
Povolit technologii Intel Hyper-Threading	Slouží k povolení či zakázání funkce Hyper-Threading v procesoru. Tato možnost je ve výchozím nastavení povolena.

Tabulka 20. Možnosti nástroje Nastavení systému – nabídka Systémové protokoly

Systémové protokoly	
Protokol událostí systému BIOS	
Vymaže protokol událostí systému BIOS.	Slouží k zobrazení událostí systému BIOS. Ve výchozím nastavení je povolena možnost Zachovat .
Protokol tepelných událostí	
Vymaže protokol tepelných událostí.	Slouží k zobrazení teplotních událostí. Ve výchozím nastavení je povolena možnost Zachovat .
Protokol událostí napájení	
Vymaže protokol událostí napájení.	Slouží k zobrazení událostí napájení. Ve výchozím nastavení je povolena možnost Zachovat .

Aktualizace systému BIOS

Aktualizace systému BIOS v prostředí systému Windows

O této úloze

⚠ VÝSTRAHA: Jestliže není technologie BitLocker před aktualizací systému BIOS pozastavena, při dalším restartu systém nerozezná klíč BitLocker. Budete vyzváni k vložení obnovovacího klíče a systém o něj bude žádat při každém restartu. Pokud obnovovací klíč není znám, může to vést ke ztrátě dat nebo ke zbytečné reinstalaci operačního systému. Další informace o tomto tématu naleznete ve znalostní bázi na stránkách www.dell.com/support.

Kroky

- Přejděte na web www.dell.com/support.
- Klikněte na možnost **Podpora produktu**. Do pole **Vyhledat podporu**, zadejte výrobní číslo počítače a klikněte na možnost **Vyhledat**.
i POZNÁMKA: Pokud výrobní číslo nemáte k dispozici, použijte k automatickému rozpoznání počítače funkci nástroje SupportAssist. Můžete rovněž použít ID produktu nebo ručně vyhledat model počítače.
- Klikněte na možnost **Ovladače a soubory ke stažení**. Rozbalte nabídku **Najít ovladače**.
- Vyberte operační systém nainstalovaný v počítači.
- V rozbalovací nabídce **Kategorie** vyberte možnost **BIOS**.
- Vyberte nejnovější verzi systému BIOS a kliknutím na odkaz **Stáhnout** stáhněte soubor se systémem BIOS do počítače.
- Po dokončení stahování přejděte do složky, kam jste soubor s aktualizací systému BIOS uložili.
- Dvakrát klikněte na ikonu souboru s aktualizací systému BIOS a postupujte podle pokynů na obrazovce.
Další informace naleznete ve znalostní bázi na adrese www.dell.com/support.

Aktualizace systému BIOS v systémech Linux a Ubuntu

Informace o aktualizaci systému BIOS na počítači se systémem Linux nebo Ubuntu naleznete v článku znalostní báze [000131486](#) na adrese www.dell.com/support.

Aktualizace systému BIOS pomocí jednotky USB v prostředí systému Windows

O této úloze

⚠ VÝSTRAHA: Jestliže není technologie BitLocker před aktualizací systému BIOS pozastavena, při dalším restartu systém nerozezná klíč BitLocker. Budete vyzváni k vložení obnovovacího klíče a systém o něj bude žádat při každém restartu. Pokud obnovovací klíč není znám, může to vést ke ztrátě dat nebo ke zbytečné reinstalaci operačního systému. Další informace o tomto tématu naleznete ve znalostní bázi na stránkách www.dell.com/support.

Kroky

1. Postupujte podle kroků 1 až 6 v části [Aktualizace systému BIOS v prostředí systému Windows](#) a stáhněte si nejnovější aktualizací soubor pro systém BIOS.
2. Vytvořte spustitelnou jednotku USB. Další informace naleznete ve znalostní bázi na adrese www.dell.com/support.
3. Zkopírujte aktualizací soubor systému BIOS na spustitelnou jednotku USB.
4. Připojte spustitelnou jednotku USB k počítači, který potřebuje aktualizaci systému BIOS.
5. Restartujte počítač a stiskněte klávesu **F12**.
6. Zvolte jednotku USB z **Jednorázové nabídky spuštění**.
7. Zadejte název aktualizací souboru systému BIOS a stiskněte klávesu **Enter**. Zobrazí se **Nástroj pro aktualizaci systému BIOS**.
8. Postupujte podle pokynů na obrazovce a dokončete aktualizaci systému BIOS.

Aktualizace systému BIOS z jednorázové spouštěcí nabídky klávesy F12

Aktualizujte systém BIOS v počítači pomocí souboru update.exe určeného k aktualizaci systému BIOS, který je zkopírovaný na jednotku USB se systémem souborů FAT32, a spuštěním počítače z jednorázové spouštěcí nabídky klávesy F12.

O této úloze

⚠ VÝSTRAHA: Jestliže není technologie BitLocker před aktualizací systému BIOS pozastavena, při dalším restartu systém nerozezná klíč BitLocker. Budete vyzváni k vložení obnovovacího klíče a systém o něj bude žádat při každém restartu. Pokud obnovovací klíč není znám, může to vést ke ztrátě dat nebo ke zbytečné reinstalaci operačního systému. Další informace o tomto tématu naleznete ve znalostní bázi na stránkách www.dell.com/support.

Aktualizace systému BIOS

Soubor aktualizace systému BIOS můžete spustit ze systému Windows pomocí spustitelné jednotky USB nebo můžete systém BIOS v počítači aktualizovat z jednorázové spouštěcí nabídky klávesy F12.

Většina počítačů Dell, které byly vyrobeny po roce 2012, zahrnuje tuto funkci. Funkci si můžete ověřit spuštěním počítače do jednorázové spouštěcí nabídky klávesy F12, ve které je mezi možnostmi spuštění uvedena možnost AKTUALIZACE FLASH SYSTÉMU BIOS. Pokud je možnost uvedena, pak systém BIOS podporuje tento způsob aktualizace systému BIOS.

i POZNÁMKA: Tuto funkci mohou použít pouze počítače s možností Aktualizace Flash systému BIOS v jednorázové spouštěcí nabídce klávesy F12.

Aktualizace z jednorázové spouštěcí nabídky

Chcete-li aktualizovat systém BIOS z jednorázové spouštěcí nabídky klávesy F12, budete potřebovat:

- jednotku USB naformátovanou na systém souborů FAT32 (jednotka nemusí být spustitelná),

- spustitelný soubor systému BIOS, který jste stáhli z webových stránek podpory Dell Support a zkopírovali do kořenového adresáře jednotky USB,
- napájecí adaptér připojený k počítači,
- funkční baterii počítače, umožňující aktualizaci systému BIOS.

Chcete-li spustit proces aktualizace systému BIOS z nabídky klávesy F12, vykonajte následující kroky:

 **VÝSTRAHA:** Nevypínejte počítač v průběhu aktualizace systému BIOS. Jestliže počítač vypnete, nemusí se znovu spustit.

Kroky

1. Jednotku USB, na kterou jste zkopírovali aktualizaci, vložte do portu USB v počítači, který je ve vypnutém stavu.
2. Zapněte počítač, stisknutím klávesy F12 vstupte do jednorázové spouštěcí nabídky, pomocí myši nebo šipek označte možnost BIOS Update a stiskněte klávesu Enter.
Zobrazí se nabídka pro aktualizaci systému BIOS.
3. Klikněte na možnost **Aktualizace ze souboru**.
4. Zvolte externí zařízení USB.
5. Zvolte soubor, dvakrát klikněte na cílový soubor s aktualizací a poté klikněte na možnost **Odeslat**.
6. Klikněte na možnost **Aktualizace systému BIOS**. Počítač se restartuje a provede aktualizaci systému BIOS.
7. Po dokončení aktualizace systému BIOS se počítač znovu restartuje.

Systemové heslo a heslo pro nastavení

Tabulka 21. Systemové heslo a heslo pro nastavení

Typ hesla	Popis
Heslo systému	Heslo, které je třeba zadat pro přihlášení k systému
Heslo nastavení	Heslo, které je třeba zadat před získáním přístupu a možností provádění změn v nastavení systému BIOS v počítači.

Můžete vytvořit systémové heslo a zabezpečit počítač heslem.

 **VÝSTRAHA:** Heslo nabízí základní úroveň zabezpečení dat v počítači.

 **VÝSTRAHA:** Pokud počítač nebude uzamčen nebo zůstane bez dozoru, k uloženým datům může získat přístup kdokoli.

 **POZNÁMKA:** Systemové heslo a heslo nastavení jsou zakázána.

Přřazení hesla konfigurace systému

Požadavky

Nové **systemové heslo nebo heslo správce** lze nastavit pouze v případě, že je stav **Nenastaveno**.

O této úloze

Nástroj Nastavení systému otevřete stisknutím tlačítka F12 ihned po spuštění či restartu počítače.

Kroky

1. Na obrazovce **System BIOS** nebo **Nastavení systému** vyberte možnost **Zabezpečení** a stiskněte klávesu Enter.
Otevře se obrazovka **Zabezpečení**.
2. Zvolte možnost **Systemové heslo / heslo správce** a v poli **Zadejte nové heslo** vytvořte heslo.
Nové heslo systému přiřadte podle následujících pokynů:
 - Heslo smí obsahovat nejvýše 32 znaků.
 - Nejméně jeden speciální znak: ! " # \$ % & ' () * + , - . / : ; < = > ? @ [\] ^ _ ` { | }
 - Číslice 0 až 9.

- Velká písmena A až Z
 - Malá písmena a až z
3. Vypíšte systémové heslo, které jste zadali dříve do pole **Potvrďte nové heslo** a klikněte na možnost **OK**.
 4. Stiskněte klávesu Esc a po zobrazení výzvy uložte změny.
 5. Stisknutím klávesy Y změny uložíte.
Počítač se restartuje.

Odstranění nebo změna stávajícího hesla konfigurace systému

Požadavky

Před pokusem o odstranění nebo změnu stávajícího hesla k systému a/nebo konfiguraci ověřte, zda je možnost **Password Status** v programu System Setup nastavena na hodnotu Unlocked. Pokud je možnost **Password Status** nastavena na hodnotu Locked, stávající heslo k systému a/nebo konfiguraci nelze odstranit ani změnit.

O této úloze

Nástroj Konfigurace systému otevřete stisknutím tlačítka F12 ihned po spuštění či restartu počítače.

Kroky

1. Na obrazovce **System BIOS** nebo **System Setup** vyberte možnost **System Security** a stiskněte klávesu Enter.
Otevře se obrazovka **System Security**.
2. Na obrazovce **System Security** ověřte, zda je v nastavení **Password Status** vybrána možnost **Unlocked**.
3. Vyberte možnost **System Password**, upravte nebo smažte stávající heslo systému a stiskněte klávesu Enter nebo Tab.
4. Vyberte možnost **Setup Password**, upravte nebo smažte stávající heslo k nastavení a stiskněte klávesu Enter nebo Tab.
 **POZNÁMKA:** Jestliže heslo k systému či nastavení měníte, vložte na vyžádání nové heslo ještě jednou. Pokud heslo k systému či nastavení mažete, potvrďte na vyžádání smazání hesla.
5. Po stisknutí klávesy Esc se zobrazí zpráva s požadavkem na uložení změn.
6. Stiskem klávesy Y uložíte změny a nástroj Nastavení systému ukončíte.
Počítač se restartuje.

Vymazání nastavení CMOS

O této úloze

 **VÝSTRAHA:** Vymazáním nastavení CMOS resetujete nastavení systému BIOS v počítači.

Kroky

1. Sejměte [spodní kryt](#).
2. Odpojte kabel baterie od základní desky.
3. Vyjměte [knoflíkovou baterii](#).
4. Počkejte jednu minutu.
5. Vyměňte [knoflíkovou baterii](#).
6. Připojte kabel baterie k základní desce.
7. Vyměňte [spodní kryt](#).

Vymazání hesla k systému BIOS (nastavení systému) a systémových hesel

O této úloze

Potřebujete-li vymazat systémové heslo nebo heslo k systému BIOS, kontaktujte technickou podporu společnosti Dell dle popisu na webové stránce www.dell.com/contactdell.

 **POZNÁMKA:** Více informací o způsobu resetování hesel k systému Windows nebo k určité aplikaci naleznete v dokumentaci k systému Windows nebo k dané aplikaci.

Řešení potíží

Manipulace s vyboulenými dobíjecími lithium-iontovými bateriemi

Jako většina notebooků i notebooky Dell používají dobíjecí lithium-iontové baterie. Jedním z typů je dobíjecí baterie Li-ion. Dobíjecí lithium-iontové polymerové baterie se v posledních letech těší zvýšené oblibě a staly se standardní výbavou v elektronickém odvětví díky oblibě u zákazníků, která pramení z tenkého provedení (především v novějších, velmi tenkých notebookech) a dlouhé životnosti baterií. Neoddělitelným průvodním jevem dobíjecí lithium-iontové polymerové technologie je možnost vyboulení bateriových článků.

Vyboulená baterie může ovlivnit výkon notebooku. Aby nemohlo dojít k dalšímu poškození krytu zařízení nebo interních součástí a následné poruše, přestaňte notebook používat, odpojte napájecí adaptér a nechte baterii vybit.

Vyboulené baterie by se neměly používat. Je třeba je vyměnit a vhodným způsobem zlikvidovat. Doporučujeme kontaktovat podporu produktů společnosti Dell, kde vám sdělí možnosti výměny vyboulené baterie v rámci platné záruky nebo smlouvy o poskytování služeb, včetně možností výměny autorizovaným servisním technikem společnosti Dell.

Manipulace a výměna dobíjecích lithium-iontových baterií se řídí následujícími pokyny:

- Při manipulaci s dobíjecími lithium-iontovými bateriemi postupujte opatrně.
- Před vyjmutím ze systému baterii vybijte. Baterii lze vybit odpojením napájecího adaptéru od systému a provozem systému pouze na baterii. Jakmile se systém při stisknutí vypínače znovu nespustí, je baterie zcela vybitá.
- Nerozbíjejte, neupouštějte, nedeformujte ani neprobíjejte baterii cizími objekty.
- Nevystavujte baterii vysokým teplotám a nerozebírejte bateriové sady a články.
- Nevyvíjejte tlak na povrch baterie.
- Neohýbejte baterii.
- Nepoužívejte k vypáčení nebo vytažení baterie žádné nástroje.
- Pokud se baterie zasekne v zařízení následkem vyboulení, nepokoušejte se ji uvolnit. Propíchnutí, ohnutí nebo rozbití baterie může být nebezpečné.
- Nepokoušejte se do notebooku namontovat poškozenou nebo vyboulenou baterii.
- Vyboulené baterie kryté zárukou je třeba vrátit společnosti Dell ve schváleném přepravním obalu (dodaném společností Dell). Důvodem je dodržení přepravních předpisů. Vyboulené baterie, které zárukou kryty nejsou, je třeba zlikvidovat ve schváleném recyklačním středisku. Kontaktujte podporu produktů společnosti Dell na stránkách <https://www.dell.com/support> a vyžádejte si pomoc a další pokyny.
- V případě použití baterie od jiného výrobce než společnosti Dell nebo nekompatibilní baterie hrozí zvýšené nebezpečí požáru nebo výbuchu. Baterii nahrazujte pouze kompatibilní baterií určenou pro váš počítač, kterou zakoupíte u společnosti Dell. V tomto počítači nepoužívejte baterie vyjmuté z jiných počítačů. Vždy objednávejte originální baterie na stránkách <https://www.dell.com> nebo jiným způsobem přímo od společnosti Dell.

Dobíjecí lithium-iontové baterie se mohou vyboulit z různých důvodů, například kvůli stáří, počtu nabíjecích cyklů nebo působení vysokých teplot. Více informací o zvýšení výkonu a životnosti baterie v notebooku a minimalizaci možnosti vzniku uvedeného problému naleznete v článku znalostní báze o baterii v notebooku Dell na stránkách www.dell.com/support.

Kontrola výkonu nástroje Dell SupportAssist před spuštěním operačního systému

O této úloze

Diagnostika SupportAssist (známá také jako diagnostika systému) provádí celkovou kontrolu hardwaru. Diagnostika Dell SupportAssist s kontrolou výkonu systému před spuštěním je integrována do systému BIOS a je spouštěna interně systémem BIOS. Integrovaná diagnostika systému poskytuje sadu možností pro konkrétní zařízení nebo jejich skupiny a umožní vám:

- Spouštět testy automaticky nebo v interaktivním režimu
- Opakovat testy
- Zobrazit nebo ukládat výsledky testů

- Procházet testy a využitím dalších možností testu získat dodatečné informace o zařízeních, u kterých test selhal.
 - Prohlížet stavové zprávy s informacemi o úspěšném dokončení testu
 - Prohlížet chybové zprávy s informacemi o problémech, ke kterým během testu došlo
- i** **POZNÁMKA:** Některé testy pro konkrétní zařízení vyžadují zásah uživatele. Při provádění diagnostických testů buďte vždy přítomni u terminálu počítače.

Další informace naleznete v části <https://www.dell.com/support/kbdoc/000180971>.

Spuštění kontroly výkonu nástrojem SupportAssist před spuštěním operačního systému

Kroky

1. Zapněte počítač.
2. Během spouštění počítače vyčkejte na zobrazení loga Dell a stiskněte klávesu F12.
3. Na obrazovce se spouštěcí nabídkou vyberte možnost **Diagnostika**.
4. Klikněte na šipku v levém dolním rohu.
Zobrazí se úvodní obrazovka diagnostiky.
5. Klikněte na šipku v pravém dolním rohu a přejděte na výpis stránek.
Zobrazí se detekované položky.
6. Chcete-li spustit diagnostický test u konkrétního zařízení, stiskněte klávesu Esc a kliknutím na tlačítko **Ano** diagnostický test ukončete.
7. V levém podokně vyberte požadované zařízení a klepněte na tlačítko **Spustit testy**.
8. V případě jakéhokoli problému se zobrazí chybové kódy.
Chybový kód a ověřovací číslo si poznamenejte a obraťte se na společnost Dell.

Automatický integrovaný test (BIST)

M-BIST

M-BIST (Built In Self-Test) automatický diagnostický test vestavěný do základní desky, jenž zlepšuje přesnost diagnostiky závad vestavěného řadiče (EC) základní desky.

i **POZNÁMKA:** Test M-BIST lze ručně spustit před testem POST (automatický test při spuštění).

Jak spustit test M-BIST

i **POZNÁMKA:** Test M-BIST je nutné spustit v systému z vypnutého stavu, při připojení k napájení nebo provozu na baterie.

1. Stiskněte a přidržte na klávesnici tlačítko **M** a **vypínačem** spusťte test M-BIST.
2. Se stisknutým tlačítkem **M** a **vypínačem** může kontrolka baterie ukazovat dva stavy:
 - a. NESVÍTÍ: Na základní desce nebyla nalezena žádná chyba.
 - b. ŽLUTÁ: Značí problém se základní deskou.
3. Pokud došlo k chybě na základní desce, indikátor stavu baterie LED bude blikat po dobu 30 sekund jeden z následujících chybových kódů:

Tabulka 22. Chybové kódy indikátorů

Sekvence blikání		Možný problém
Oranžová	Bílá	
2	1	Selhání procesoru
2	8	Závada napájecí větve displeje LCD
1	1	Selhání detekce modulu TPM

Tabulka 22. Chybové kódy indikátorů (pokračování)

Sekvence blikání		Možný problém
Oranžová	Bílá	
2	4	Neobnovitelné selhání SPI

4. Pokud nedošlo k chybě na základní desce, obrazovka LCD bude opakovaně zobrazovat barvy na celé obrazovce popsané v sekci LCD-BIST po dobu 30 sekund a poté se vypne.

Test napájecí větve displeje LCD (L-BIST)

L-BIST představuje vylepšenou diagnostiku chybových kódů s jednou kontrolkou a automaticky se spouští během testu POST. L-BIST kontroluje napájecí větev LCD. Jestliže napájení displeje LCD nefunguje (tedy selhal obvod L-BIST), stavová kontrolka baterie začne blikat buď chybovým kódem [2, 8], nebo [2, 7].

 **POZNÁMKA:** Pokud test L-BIST selže, nemůže fungovat LCD-BIST, protože displej LCD není napájen.

Postup vyvolání testu L-BIST:

1. Stisknutím vypínače zapněte počítač.
2. Pokud se systém nespustí obvyklým způsobem, podívejte se na LED indikátor stavu baterie.
 - Pokud stavová kontrolka baterie LED bliká chybovým kódem [2, 7], kabel displeje není správně připojen.
 - Pokud LED indikátor stavu baterie blikáním znázorňuje chybový kód [2, 8], došlo k chybě napájení větve obrazovky LCD na základní desce a obrazovka LCD tedy není napájena.
3. Pokud se zobrazuje chybový kód [2, 7], zkontrolujte, zda je kabel displeje správně připojen.
4. Pokud se zobrazuje chybový kód [2, 8], vyměňte základní desku.

Automatický zabudovaný test displeje LCD (BIST)

Notebooky Dell obsahují zabudovaný diagnostický nástroj, který v případě abnormálního chování obrazovky pomáhá určit, zda jde o důsledek vnitřní závady displeje LCD, nebo poruchy grafické karty (GPU) a špatného nastavení počítače.

Jakmile uvidíte na obrazovce abnormální projevy jako chvění, zkreslení, problémy s čistotou obrazu, roztržení nebo rozostření, vodorovné či svislé pruhy, vyblednutí barev atd., je vždy vhodné izolovat problém pomocí zabudovaného testu displeje LCD (BIST).

Postup vyvolání testu BIST displeje LCD

1. Vypněte notebook Dell.
2. Odpojte všechna periferní zařízení připojená k notebooku. Připojte k notebooku napájecí adaptér (nabíječku).
3. Zkontrolujte, že na obrazovce LCD nejsou žádné nečistoty ani prachové částice.
4. Stiskněte a přidržte klávesu **D** a zapněte notebook tlačítkem **Napájení**, počítač tím uvedete do režimu zabudovaného testu displeje LCD (BIST). Do naběhnutí systému držte klávesu D.
5. Na celé obrazovce se zobrazí barva a bude se dvakrát měnit na bílou, černou, červenou, zelenou a modrou.
6. Poté se zobrazí bílá, černá a červená obrazovka.
7. Pečlivě prozkoumejte, zda se na obrazovce nevyskytují neobvyklé jevy (čáry, rozmazání nebo zkreslení).
8. Po zobrazení poslední barevné obrazovky (červená) se počítač vypne.

 **POZNÁMKA:** Diagnostika před spuštěním Dell SupportAssist nejprve vyvolá test BIST displeje LCD a bude čekat, dokud uživatel nepotvrdí funkčnost displeje LCD.

Indikátory diagnostiky systému

Tabulka 23. Indikátory diagnostiky systému

Sekvence blikání		Popis problému	Doporučené řešení
Oranžová	Bílá		
1	1	Selhání detekce modulu TPM	Vložte základní desku.
1	2	Neobnovitelná závada SPI Flash	Vložte základní desku.
1	5	EC nemůže naprogramovat i-Fuse	Vložte základní desku.
1	6	Obecný záchyt kvůli tvrdým chybám průběhu kódu EC	Odpojte všechny zdroje napájení (síťové napájení, baterie, knoflíková baterie) a stisknutím a přidržením vypínače na 3–5 sekund odstraňte statickou elektřinu.
2	1	Selhání procesoru	<ul style="list-style-type: none"> Spusťte nástroj Dell SupportAssist / Dell Diagnostics. Pokud problém přetrvává, vyměňte základní desku.
2	2	Selhání základní desky (včetně poškození systému BIOS nebo selhání paměti ROM)	<ul style="list-style-type: none"> Aktualizujte systém BIOS na nejnovější verzi. Pokud problém přetrvává, vyměňte základní desku.
2	3	Nebyla zjištěna žádná paměť/RAM	<ul style="list-style-type: none"> Ověřte, že je paměťový modul správně nainstalován. Pokud problém přetrvává, vyměňte paměťový modul.
2	4	Chyba paměti/RAM	<ul style="list-style-type: none"> Resetujte a prohodte paměťové moduly mezi sloty. Pokud problém přetrvává, vyměňte paměťový modul.
2	5	Nainstalovaná neplatná paměť	<ul style="list-style-type: none"> Resetujte a prohodte paměťové moduly mezi sloty. Pokud problém přetrvává, vyměňte paměťový modul.
2	6	Chyba základní desky / čipové sady	Vložte základní desku.
2	7	Selhání displeje LCD (zpráva systému SBIOS)	Vyměňte modul displeje LCD.
2	8	Selhání displeje LCD (detekce EC pro selhání napájecí větve)	Vložte základní desku.
3	1	Porucha baterie CMOS	<ul style="list-style-type: none"> Zkontrolujte připojení hlavní baterie. Pokud problém přetrvává, vyměňte hlavní baterii.
3	2	Chyba PCI nebo grafické karty / čipu	Vložte základní desku.

Tabulka 23. Indikátory diagnostiky systému (pokračování)

Sekvence blikání		Popis problému	Doporučené řešení
Oranžová	Bílá		
3	3	Obraz systému BIOS nebyl nalezen.	<ul style="list-style-type: none"> • Aktualizujte systém BIOS na nejnovější verzi. • Pokud problém přetrvává, vyměňte základní desku.
3	4	Obraz systému BIOS byl nalezen, ale je neplatný.	<ul style="list-style-type: none"> • Aktualizujte systém BIOS na nejnovější verzi. • Pokud problém přetrvává, vyměňte základní desku.
3	5	Selhání napájecí větve	Vložte základní desku.
3	6	Systém SBIOS zjistil poškození paměti flash.	<ul style="list-style-type: none"> • Stisknutím vypínače na více než 25 sekund resetujte RTC: Pokud problém přetrvává, vyměňte základní desku. • Odpojte všechny zdroje napájení (síťové napájení, baterie, knoflíková baterie) a stisknutím a přidržením vypínače na 3–5 sekund odstraňte veškerou statickou elektřinu. • Spusťte „obnovu systému BIOS z disku USB“. Pokyny naleznete na webových stránkách podpory společnosti Dell. • Pokud problém přetrvává, vyměňte základní desku.
3	7	Překročení časového limitu při čekání na odpověď ME na zprávu HECI.	Vložte základní desku.

POZNÁMKA: Blikající kontrolky 3-3-3 v Lock LED (Caps-Lock nebo Num-Lock), kontrolka vypínače (bez čtečky otisků prstů) a diagnostická kontrolka indikují selhání a poskytují informace během testu panelu LCD v rámci kontroly výkonu nástroje Dell SupportAssist před spuštěním operačního systému.

Obnova operačního systému

Jestliže se počítač ani opakovanými pokusy nemůže spustit do operačního systému, automaticky se spustí nástroj Dell SupportAssist OS Recovery.

Dell SupportAssist OS Recovery je samostatný nástroj, který se do počítačů Dell instaluje společně s operačním systémem Windows. Obsahuje nástroje pro diagnostiku a odstraňování problémů, k nimž může dojít předtím, než se počítač spustí do operačního systému. Umožňuje zjistit problémy s hardwarem, opravit počítač, provést zálohování souborů nebo obnovit počítač do továrního nastavení.

Nástroj lze také stáhnout z webové stránky podpory Dell Support a vyřešit problémy s počítačem v případě, že se jej nepodaří spustit do primárního operačního systému kvůli problémům se softwarem nebo hardwarem.

Více informací o nástroji Dell SupportAssist OS Recovery naleznete v uživatelské příručce *Dell SupportAssist OS Recovery User's Guide* na stránkách www.dell.com/serviceabilitytools. Klikněte na možnost **SupportAssist** a poté na možnost **SupportAssist OS Recovery**.

Funkce Real Time Clock (RTC Reset)

Funkce Real Time Clock (RTC) Reset umožňuje vám nebo servisnímu technikovi obnovit systémy Dell Latitude ze situací Nefunkční test POST / bez napájení / nefunkční zavádění systému. Starší propojka, která umožňovala provést na těchto modelech reset RTC, byla u těchto modelů zrušena.

Spusťte reset RTC s vypnutým systémem, připojeným k napájení. Stiskněte a přidržte vypínač po dobu třiceti (30) sekund. Funkce RTC reset systému se spustí po uvolnění tlačítka napájení.

Možnosti záložních médií a obnovy

Doporučuje se vytvořit jednotku pro obnovení, s níž lze vyřešit potíže a problémy, které se mohou v systému Windows objevit. Společnost Dell nabízí několik možností pro obnovení operačního systému Windows v počítači Dell. Chcete-li získat více informací, přejděte na stránku [Média pro zálohování a možnosti společnosti Dell pro obnovení systému Windows](#).

Restart napájení sítě Wi-Fi

O této úloze

Pokud počítač nemůže přistupovat k internetu kvůli problému s konektivitou Wi-Fi, můžete provést restart napájení sítě Wi-Fi. Následující postup obsahuje kroky potřebné k provedení restartu napájení sítě Wi-Fi.

 **POZNÁMKA:** Někteří poskytovatelé internetového připojení poskytují kombinované zařízení modem-směrovač.

Kroky

1. Vypněte počítač.
2. Vypněte modem.
3. Vypněte bezdrátový směrovač.
4. Počkejte 30 sekund.
5. Zapněte bezdrátový směrovač.
6. Zapněte modem.
7. Zapněte počítač.

Odstranění zbytkové statické elektřiny (úplný reset)

O této úloze

Flea power je zbytková statická elektřina, která zůstává v počítači i po jeho vypnutí a vyjmutí baterie.

Z bezpečnostních důvodů a kvůli ochraně citlivých elektronických součástí počítače je třeba před demontáží nebo výměnou jakékoli součásti počítače odstranit statickou elektřinu.

Odstranění statické elektřiny, známé také jako „úplný reset“, je rovněž běžný krok při odstraňování problémů, jestliže se počítač nezapíná nebo nespouští do operačního systému.

Postup odstranění zbytkové statické elektřiny (úplný reset)

Kroky

1. Vypněte počítač.
2. Odpojte napájecí adaptér od počítače.
3. Sejměte spodní kryt.
4. Vyjměte baterii.
5. Stisknutím a podržením vypínače po dobu 20 sekund vybijte statickou elektřinu.
6. Nainstalujte baterii.
7. Nasaďte spodní kryt..

8. Připojte napájecí adaptér do počítače.
9. Zapněte počítač.

 **POZNÁMKA:** Další informace o provedení tvrdého restartu lze vyhledat ve znalostní bázi na stránkách www.dell.com/support.

Nápověda a kontakt na společnost Dell

Zdroje pro vyhledání nápovědy

Informace a nápovědu k produktům a službám Dell můžete získat v těchto zdrojích samoobslužné pomoci.

Tabulka 24. Zdroje pro vyhledání nápovědy

Zdroje pro vyhledání nápovědy	Umístění zdrojů
Informace o produktech a službách společnosti Dell	www.dell.com
Tipy	
Kontaktujte oddělení podpory	V hledání Windows zadejte text <code>Contact Support</code> a poté stiskněte klávesu Enter.
Nápověda k operačnímu systému online	www.dell.com/support/windows www.dell.com/support/linux
Přistupujte ke špičkovým řešením, diagnostice, ovladačům a souborům ke stažení a získajte více informací o počítači prostřednictvím videí, návodů a dokumentů.	Počítač Dell má jedinečný identifikátor v podobě výrobního čísla nebo kódu Express Service Code. Chcete-li zobrazit relevantní podpůrné zdroje k počítači Dell, zadejte výrobní číslo nebo kód Express Service Code na stránce www.dell.com/support . Další informace o umístění výrobního čísla u vašeho počítače naleznete v části Vyhledání výrobního čísla u vašeho počítače .
Články ze znalostní báze Dell ohledně různých problémů s počítačem.	<ol style="list-style-type: none"> 1. Přejděte na web www.dell.com/support. 2. V liště nabídky na horní straně stránky vyberte možnost Podpora > Znalostní báze. 3. Do vyhledávacího pole na stránce Znalostní báze vložte klíčové slovo, téma nebo modelové číslo. Po kliknutí nebo ťuknutí na ikonu vyhledávání se zobrazí odpovídající články.

Kontaktování společnosti Dell

Informace o kontaktování společnosti Dell ohledně prodeje, technické podpory a záležitostí týkajících se zákaznického servisu naleznete na webu www.dell.com/contactdell.

 **POZNÁMKA:** Dostupnost se liší v závislosti na zemi/oblasti a produktu a některé služby nemusí být ve vaší zemi/oblasti k dispozici.

 **POZNÁMKA:** Pokud nemáte aktivní internetové připojení, můžete najít kontaktní informace na nákupní faktuře, balicím seznamu, účtence nebo v katalogu produktů společnosti Dell.