

T14 Gen 3 / P14s Gen 3 / T16 Gen 1 / P16s
Gen 1
Uživatelská příručka

ThinkPad[®]



Lenovo

Toto čtěte nejdříve

Než použijete tuto dokumentaci a produkt, který popisuje, nezapomeňte si přečíst následující informace, kterým je třeba porozumět:

- *Bezpečnostní pokyny a informace o záruce*
- *Návod k nastavení*
- [Obecná bezpečnostní upozornění a prohlášení o shodě](#)

Třetí vydání (září 2022)

© Copyright Lenovo 2022.

UPOZORNĚNÍ NA OMEZENÁ PRÁVA: Pokud jsou data nebo software dodávány v souladu se smlouvou General Services Administration „GSA“, pak používání, rozmnožování nebo zpřístupňování jsou předmětem omezení uvedených ve smlouvě č. GS-35F-05925.

Obsah

Seznámení s notebookem Lenovo.iv

Kapitola 1. Seznamte se s počítačem 1

Pohled zepředu	1
Boční pohled	5
Pohled zespu	7
Pohled zezadu	9
Vlastnosti a specifikace	10
Technické údaje USB	11

Kapitola 2. Seznámit se s počítačem 13

Přístup k sítím	13
Připojení k sítím Wi-Fi	13
Připojení ke kabelovým sítím Ethernet (u vybraných modelů)	13
Postup připojení k mobilní síti (u vybraných modelů)	13
Zapněte režim V letadle	14
Interakce s vaším počítačem	14
Použití klávesových zkratk	14
Použití polohovacího zařízení TrackPoint	16
Použití dotykové plošky	17
Použijte dotykovou obrazovku (u vybraných modelů)	19
Připojení k externímu displeji	20

Kapitola 3. Prozkoumat počítač 23

Aplikace Lenovo	23
Aplikace Vantage	23
Lenovo Quick Clean / Clean Your Device	23
Inteligentní funkce (u vybraných modelů)	24
Kalibrace barev (u vybraných modelů)	26
Funkce inteligentního chlazení (modely Intel T14 Gen 3 a T16 Gen 1)	27
Funkce inteligentního chlazení (modely Intel P16s Gen 1 a P14s Gen 3)	29
Funkce inteligentního chlazení u modelů AMD	30
Řízení napájení	31
Kontrola stavu baterie	31
Nabíjení počítače	31
Změna nastavení napájení	33
Přenos dat	33
Nastavit připojení Bluetooth	33
Nastavení připojení NFC	33

Použití karty Smart Card (u vybraných modelů)	34
Použití funkce RFID (u vybraných modelů T14 Gen 3)	34
Příslušenství	35
Zakoupení příslušenství	35

Kapitola 4. Zajištění počítače a informací 37

Zamknout počítač	37
Přihlaste se pomocí svého otisku prstu	37
Přihlášení pomocí ID obličeje (u vybraných modelů)	38
Funkce uzamčení při odchodu (pouze u modelů T14 Gen 3 s infračervenou kamerou)	38
Ochrana soukromí (u vybraných modelů)	39
Chraňte data před výpadkem napájení (u vybraných modelů)	39
Hesla pro systém UEFI BIOS	39
Typy hesel	39
Nastavení, změna a odstranění hesla	41
Přiřazení otisků prstů k heslům (u vybraných modelů)	42
Správa systému BIOS na základě certifikátu	42

Kapitola 5. Konfigurovat pokročilá nastavení 45

UEFI BIOS	45
Spusťte nabídku systému UEFI BIOS	45
Procházení rozhraním systému UEFI BIOS	45
Nastavení systémového data a času	45
Změna spouštěcí sekvence	45
Zobrazení protokolu událostí UEFI BIOS	45
Rozpoznání tréninku paměti (pouze u modelů T14 Gen 3 Intel)	47
Obnovení systému do stavu z výroby	47
Aktualizace systému UEFI BIOS	47
Ověřování FIDO (Fast Identity Online)	48
Nainstalujte operační systém Windows a ovladače	49

Kapitola 6. Výměna CRU 51

Seznam CRU	51
Zakázat Rychlé spuštění a vestavěnou baterii	51
Vyměnit jednotku CRU	52
Sestava zadního krytu	52
Klávesnice	55

Bezdrátová karta WAN a držák bezdrátové karty WAN (u vybraných modelů)	60	Zdroje ke svépomoci	70
Paměťový modul (pouze u modelů Intel)	61	Štítek Windows.	71
Jednotka SSD M.2 a rámeček jednotky SSD M.2 (pouze u modelů Intel)	63	Zavolejte Lenovo	71
Jednotka SSD M.2 a rámeček jednotky SSD M.2 (pouze u modelů AMD)	65	Než budete kontaktovat Lenovo	71
		Středisko podpory Lenovo	72
		Zakoupit další služby	73
Kapitola 7. Nápověda a podpora	67	Dodatek A. Informace o souladu s předpisy	75
Časté dotazy.	67	Dodatek B. Upozornění a ochranné známky	81
Chybové zprávy	68		
Chyby hlášené pomocí zvukových signálů	69		

Seznámení s notebookem Lenovo

Děkujeme, že jste si vybrali notebook Lenovo®! Snažíme se vám poskytovat ta nejlepší řešení.

Než začnete prohlídku, přečtěte si následující informace:

- Obrázky v této dokumentaci se mohou lišit od vašeho produktu.
- Podle konkrétního modelu nemusí být některé z volitelných příslušenství, funkcí, softwarových programů a příkazů uživatelského rozhraní ve vašem počítači použitelné.
- Obsah dokumentace se může změnit bez předchozího upozornění. Nejnovější dokumentaci najdete na adrese <https://pcsupport.lenovo.com>.

Kapitola 1. Seznamte se s počítačem







Produkty ThinkPad T14 Gen 3, ThinkPad P14s Gen 3, ThinkPad T16 Gen 1 a ThinkPad P16s Gen 1 mohou být dodávány s různými procesory, jmenovitě Intel® a Advanced Micro Devices (AMD). Modely od společnosti Intel a modely AMD se používají k rozlišení modelů počítačů s různými mikroprocesory.

Pohled zepředu

T14 Gen 3 a P14s Gen 3



Položka	Popis	Položka	Popis
	Infračervená kamera* / kamera*		Záklopka webové kamery*
	Mikrofon*		Hlavní vypínač nebo hlavní vypínač se snímačem otisku prstu











Položka	Popis	Položka	Popis
	Kolík zařízení TrackPoint®	 ¹	Štítek RFID ¹
	Značka NFC (Near Field Communication)*		Dotyková ploška
	Tlačítka zařízení TrackPoint		Reproduktor
	Dotyková obrazovka		

* u vybraných modelů

¹ U vybraných modelů T14 Gen 3

T16 Gen 1 a P16s Gen 1



Položka	Popis	Položka	Popis
	Infračervená kamera* / kamera*		Záklopka webové kamery*
	Mikrofon*		Hlavní vypínač nebo hlavní vypínač se snímačem otisku prstu
	Kolík zařízení TrackPoint®		Značka NFC (Near Field Communication)*
	Dotyková ploška		Tlačítka zařízení TrackPoint
	Reproduktor		Dotyková obrazovka



Záklopka webové kamery

Objektiv webové kamery můžete zakrýt nebo odkrýt posunutím záklopky. Je určena k ochraně vašeho soukromí.







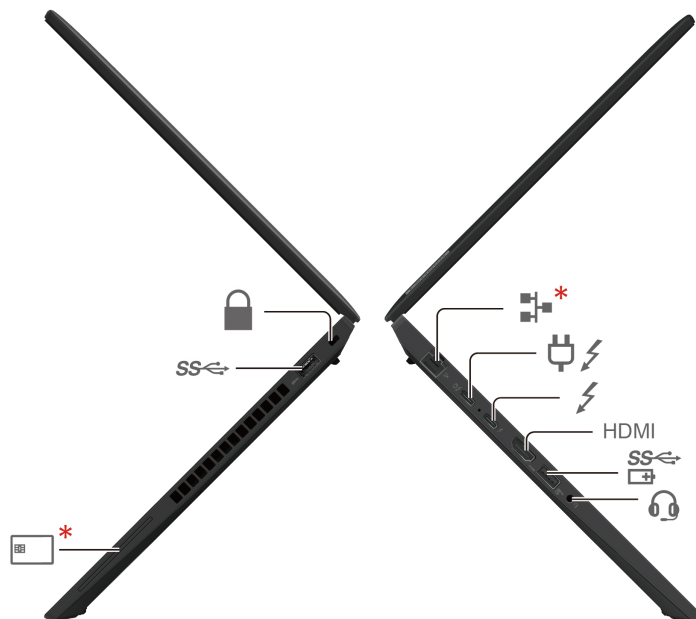

Související témata

- „Použití polohovacího zařízení TrackPoint“ na stránce 16
- „Použití dotykové plošky“ na stránce 17
- „Přihlaste se pomocí svého otisku prstu“ na stránce 37
- „Použijte dotykovou obrazovku (u vybraných modelů)“ na stránce 19
- „Ochrana soukromí (u vybraných modelů)“ na stránce 39
- „Nastavení připojení NFC“ na stránce 33
- „Použití funkce RFID (u vybraných modelů T14 Gen 3)“ na stránce 34
- „Přihlášení pomocí ID obličeje (u vybraných modelů)“ na stránce 38

Boční pohled







Modely Intel

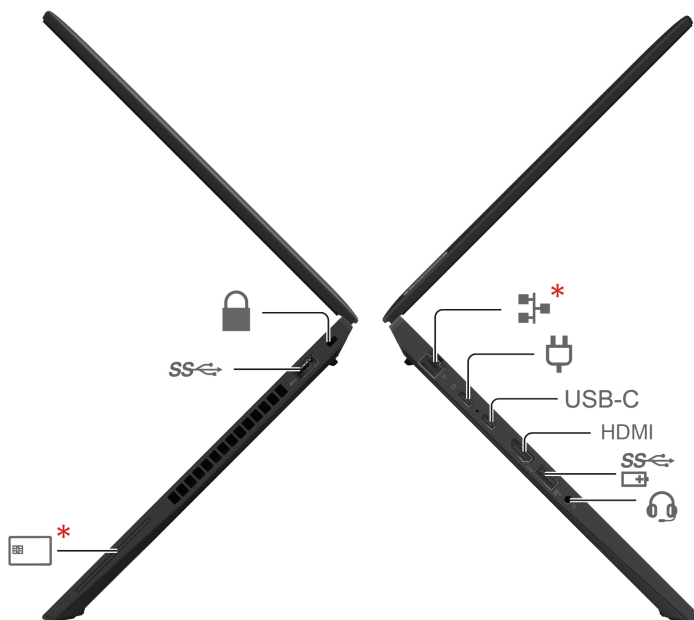

Položka	Popis	Položka	Popis
	Konektor Ethernet *		Napájecí konektor USB-C® (Thunderbolt™ 4)
	Konektor USB-C (Thunderbolt 4)	HDMI	Konektor HDMI™
	Konektor Always on USB 3.2 Gen 1		Audio konektor
	Slot pro kartu SmartCard *		Konektor USB 3.2 Gen 1
	Slot pro bezpečnostní zámek		

Modely AMD



Položka	Popis	Položka	Popis
	Konektor Ethernet *		Napájecí konektor USB-C (3.2 Gen 2)
USB-C	Konektor USB-C (3.2 Gen 2)	HDMI	Konektor HDMI
	Konektor Always on USB 3.2 Gen 1		Audio konektor
	Slot pro kartu SmartCard *	SS	Konektor USB 3.2 Gen 1
	Slot pro bezpečnostní zámek		

Související témata

- „Technické údaje USB“ na stránce 11
- „Nabíjení počítače“ na stránce 31
- „Zamknout počítač“ na stránce 37
- „Použití karty Smart Card (u vybraných modelů)“ na stránce 34
- „Připojení k externímu displeji“ na stránce 20

Pohled zespodu

T14 Gen 3 a P14s Gen 3

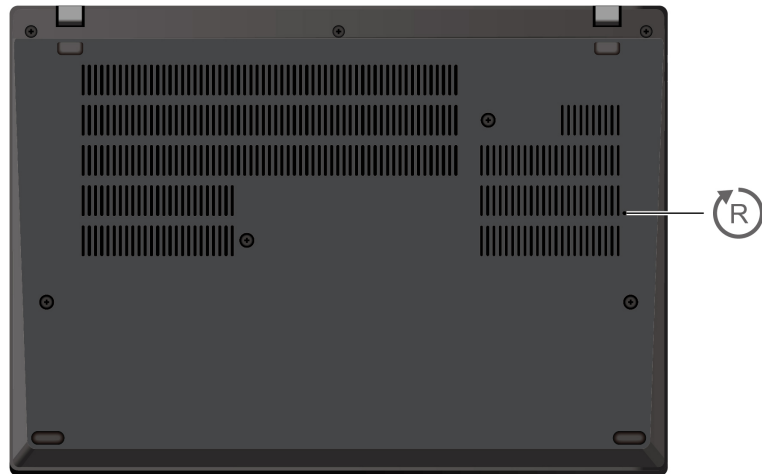

T16 Gen 1 a P16s Gen 1

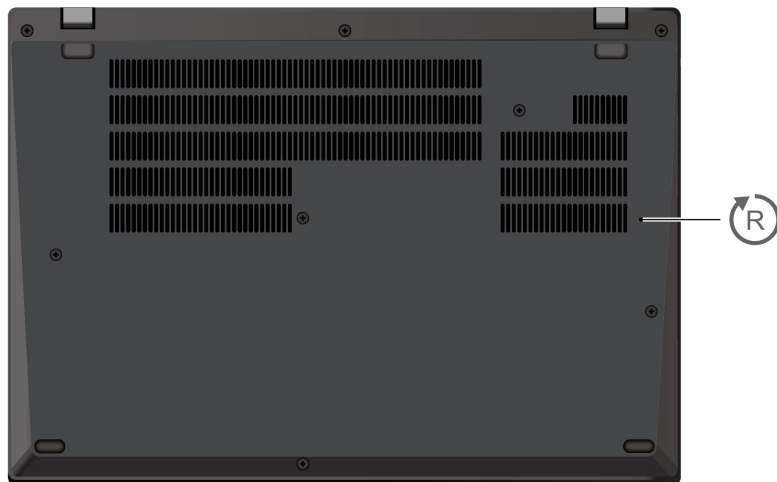

Otvor pro nouzový reset

Pokud počítač přestane reagovat a nepodaří se vám ho vypnout hlavním vypínačem, resetujte ho:

1. Odpojte počítač od zdroje napájení.
2. Zasuňte narovnanou kancelářskou sponku do otvoru a odpojte tak dočasně napájení počítače.
3. Připojte počítač ke zdroji napájení a poté zapněte počítač.

POZOR:

Je-li počítač v provozu, umístěte jej na tvrdý a rovný povrch – jeho spodní strana nesmí být v přímém kontaktu s pokožkou uživatele. Za normálních provozních podmínek zůstane teplota spodní strany v přijatelném rozsahu definovaném v normě IEC 62368-1, avšak tyto teploty mohou být přesto dostatečně vysoké, aby mohly být pro uživatele nepříjemné nebo škodlivé,

pokud se bude povrchu dotýkat přímo déle než jednu minutu bez přerušení. Proto doporučujeme, aby se uživatelé vyvarovali dlouhodobého přímého kontaktu se spodní stranou počítače.

Pohled zezadu

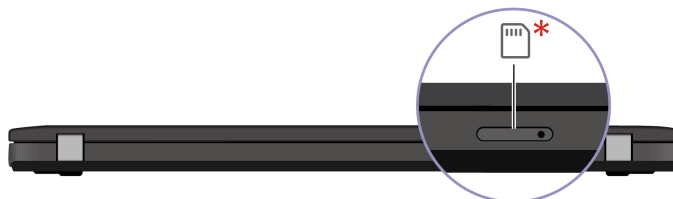

Slot pro nano-SIM kartu *

Související témata

- „Postup připojení k mobilní síti (u vybraných modelů)“ na stránce 13

Vlastnosti a specifikace

Podrobné údaje o svém počítači naleznete po vyhledání produktu na adrese <https://psref.lenovo.com>.

Technické údaje	Popis
Barva počítače	Černá nebo stříbrná
Paměť	<ul style="list-style-type: none">• Pro modely Intel:<ul style="list-style-type: none">- Paměťové moduly DDR4 SODIMM (Double Data Rate 4 Small Outline Dual Inline Memory Module)*, max. 32 GB- Paměťové moduly DDR4, pájené na desce, až 16 GB• Pro modely AMD:<ul style="list-style-type: none">- Nízkonapěťové paměťové moduly DDR5, pájené na desce, až 32 GB
Disková jednotka	<ul style="list-style-type: none">• Jeden slot, 2280 jednotka SSD M.2, až 2 TB
Zvuk	<ul style="list-style-type: none">• Dolby Atmos® Speaker System• Dolby Voice®
Displej	<ul style="list-style-type: none">• Barevný displej s technologií IPS (In-Plane Switching)• Poměr zobrazení: 16:10• Rozlišení displeje:<ul style="list-style-type: none">- Modely Intel: 1920 × 1200 pixelů, 2240 × 1400 pixelů, 2560 × 1600 pixelů nebo 3840 × 2400 pixelů- Modely AMD: 1920 × 1200 pixelů, 2240 × 1400 pixelů, 2560 × 1600 pixelů nebo 3840 × 2400 pixelů• Vícedotyková technologie*• Certifikát TUV Eye Safe nebo Eye Comfort*
Funkce zabezpečení	<ul style="list-style-type: none">• Ověřování obličeje*• Snímač otisku prstu* (integrovaný v hlavním vypínači)• Glance Privacy Guard*• Glance Privacy Alert*• Panel ePrivacy*• Modul TPM (Trusted Platform Module)*
Funkce bezdrátového připojení	<ul style="list-style-type: none">• Bluetooth• Funkce RFID (pouze u vybraných modelů T14 Gen 3)• NFC*• GPS (na modelu s bezdrátovým WAN)*• Bezdrátová síť LAN• Bezdrátová síť WAN (4G)* <p>Poznámka: Služby mobilní sítě 4G jsou v některých zemích nebo regionech zajišťovány autorizovanými poskytovateli služeb. Abyste se mohli připojit k mobilní síti, musíte mít předplacenou službu poskytovatele mobilních služeb. Mobilní datové tarify se mohou lišit podle umístění.</p>

* u vybraných modelů

Technické údaje USB

Poznámka: V závislosti na modelu nemusí být u daného počítače některé konektory USB k dispozici.

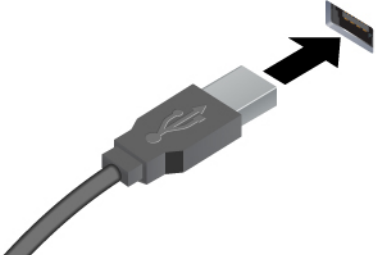
Název konektoru	Popis
	<p>Slouží k připojení zařízení kompatibilních s rozhraním USB, jako je například klávesnice USB, myš USB, úložné zařízení USB nebo tiskárna USB.</p> <ul style="list-style-type: none">• Konektor USB 2.0• Konektor USB 3.2 Gen 1• Konektor USB 3.2 Gen 2

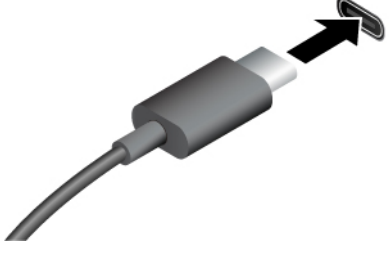
	<ul style="list-style-type: none">• Nabíjejte zařízení kompatibilní s rozhraním USB-C pomocí výstupního napětí 5 V a proudu 1,5 A.• Připojení k externímu displeji:<ul style="list-style-type: none">- USB-C na VGA: až 1920 × 1200 pixelů, 60 Hz- USB-C na DP: až 5120 × 2880 pixelů, 60 Hz• Připojte zařízení s podporou USB-C, která vám pomohou rozšířit funkčnost počítače. Příslušenství USB-C lze zakoupit na stránkách https://www.lenovo.com/accessories.
--	--

Prohlášení k rychlosti přenosu přes USB

V závislosti na mnoha faktorech, jako je schopnost zpracování hostitelských a periferních zařízení, atributy souborů a další faktory týkající se konfigurace systému a operačních prostředí se bude skutečná přenosová rychlost při použití různých konektorů USB na tomto zařízení lišit a bude pomalejší než níže uvedená rychlost přenosu dat pro jednotlivá odpovídající zařízení.

Zařízení USB	Rychlost přenosu dat (Gbit/s)
3.2 Gen 1	5
3.2 Gen 2	10
3.2 Gen 2 × 2	20
4 Gen 2 × 2	20
4 Gen 3 × 2	40

Zařízení USB	Rychlost přenosu dat (Gbit/s)
Thunderbolt 3	40
Thunderbolt 4	40

Kapitola 2. Seznámit se s počítačem

Přístup k sítím

Tato část vám pomůže připojit se k bezdrátové nebo kabelové síti.

Připojení k sítím Wi-Fi

Klikněte na ikonu sítě v oznamovací oblasti systému Windows® a ze seznamu vyberte síť, ke které se chcete připojit. V případě potřeby zadejte požadované informace.

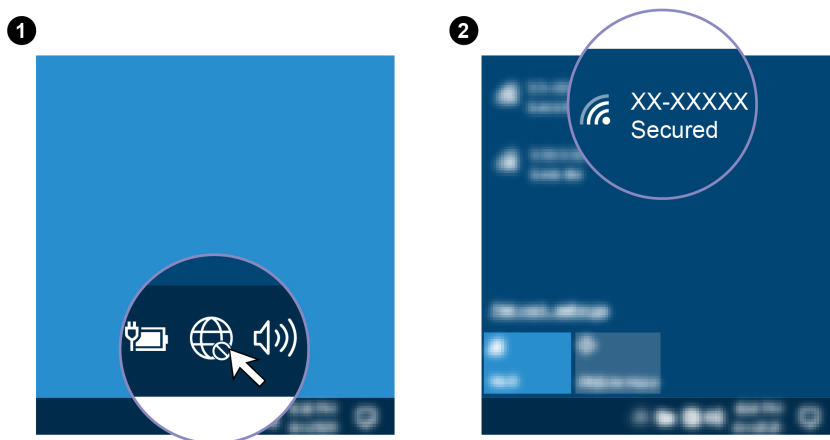

Připojení ke kabelovým sítím Ethernet (u vybraných modelů)

Počítač připojte k místní síti pomocí konektoru mini Ethernet počítače s kabelem sítě Ethernet.

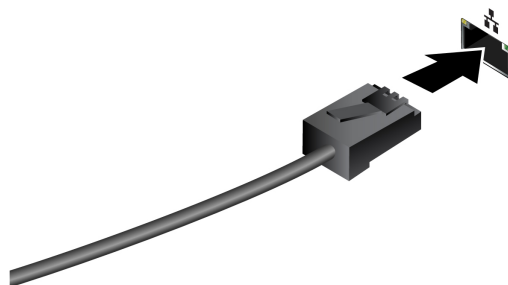

Postup připojení k mobilní síti (u vybraných modelů)

Chcete-li se připojit k mobilní datové síti 4G, musíte mít nainstalovanou kartu WWAN (Wide Area Network) a kartu nano-SIM. Karta nano-SIM může být v některých zemích a oblastech dodávána s vaším počítačem. Pokud karta nano-SIM není součástí dodávky, budete si ji muset zakoupit od autorizovaných poskytovatelů služeb.

V závislosti na modelu může být karta WWAN již nainstalována ve vašem počítači. Postup instalace karty WWAN naleznete v oddílu „Bezdrátová karta WAN a držák bezdrátové karty WAN (u vybraných modelů)“ na stránce 60.

Poznámky:

- Služby mobilní sítě 4G jsou v některých zemích nebo regionech zajišťovány autorizovanými poskytovateli služeb. Abyste se mohli připojit k mobilní síti, musíte mít předplacenou službu poskytovatele mobilních služeb. Mobilní datové tarify se mohou lišit podle umístění.
- Rychlost připojení k síti se může lišit podle umístění, prostředí, podmínek sítě a dalších faktorů.

Navázání připojení k mobilní síti:

1. Vypněte počítač.
2. Najděte slot na kartu nano-SIM a podle obrázku do něj vložte kartu nano-SIM. Poznamenejte si orientaci karty a ujistěte se, že je usazena správně.

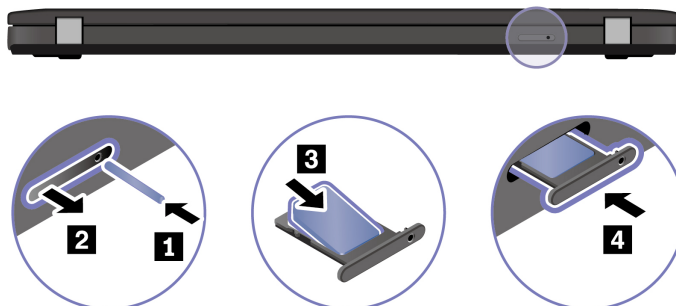

3. Zapněte počítač.
4. Klepněte na ikonu sítě a vyberte ze seznamu ikonu mobilní sítě. V případě potřeby zadejte požadované informace.

Zapněte režim V letadle

Je-li zapnut režim V letadle, jsou všechny bezdrátové funkce vypnuté.

1. Do vyhledávacího pole systému Windows zadejte Režim V letadle a stiskněte klávesu Enter.
2. Zapněte Režim v letadle.

Interakce s vaším počítačem



Počítač nabízí různé způsoby navigace na obrazovce.



























Použití klávesových zkratk







Speciální klávesy na klávesnici umožňují efektivnější práci.



<https://support.lenovo.com/us/en/videos/vid500145>

Klávesa / Kombinace kláves	Funkce
 + 	<p>Přepíná mezi speciálními funkcemi vyobrazenými ikonami na jednotlivých klávesách a standardní funkcí funkčních kláves F1–F12.</p> <p>Kontrolka FnLock svítí: standardní funkce</p> <p>Kontrolka FnLock je zhasnutá: speciální funkce</p>
	Zapnutí/vypnutí reproduktorů

Klávesa / Kombinace kláves	Funkce
	Snížení hlasitosti
	Zvýšení hlasitosti
	Zapnutí/vypnutí mikrofonů
	Snížení jasu displeje
	Zvýšení jasu displeje
	Správa externích displejů
	Povolení nebo zakázání režimu V letadle
	Rozevření/sbalení centra akcí
	Příjem příchozích volání v aplikaci Microsoft Teams®
	Odmítnutí příchozích hovorů v aplikaci Microsoft Teams
	Přizpůsobení funkce této klávesy v aplikaci Vantage
 + 	Otevře kalkulačku (pouze u modelů T16 Gen 1 a P16s Gen 1)
 + 	Aktivuje režim spánku (pouze u modelů T16 Gen 1 a P16s Gen 1)
 + 	Zobrazení nástroje Výstřižky
 + 	Přepnutí podsvícení klávesnice (u vybraných modelů)
 + 	Přerušování operace
 + 	Pozastavení operace
 + 	Posouvání obsahu
 + 	Odeslání systémového požadavku

Klávesa / Kombinace kláves	Funkce
 + 	Přechod do režimu spánku Chcete-li počítač přepnout zpět do normálního režimu, stiskněte klávesu Fn nebo hlavní vypínač.
 + 	Přechod na začátek
 + 	Přechod na konec

Použití polohovacího zařízení TrackPoint

Polohovací zařízení TrackPoint má všechny funkce klasické myši. Umožňuje tedy například pohybovat ukazatelem, používat tlačítka a posouvat zobrazení.

Použití polohovacího zařízení TrackPoint

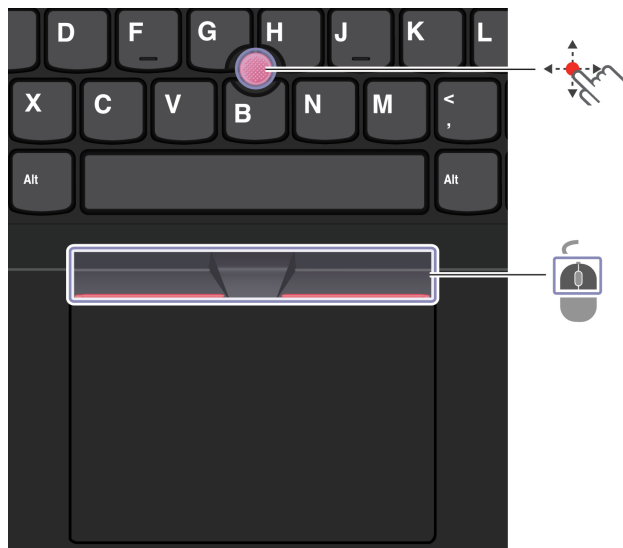

Kolík zařízení TrackPoint

Přitlačte na jeho protiskluzovou čepičku prstem v jakémkoli směru rovnoběžně s klávesnicí. Ukazatel na obrazovce se posune v příslušném směru. Čím vyšší tlak použijete, tím rychleji se ukazatel pohybuje.



Tlačítka zařízení TrackPoint

Levé a pravé tlačítko odpovídají levému a pravému tlačítku klasické myši. Stiskněte a podržte prostřední tlačítko a zároveň zatlačte prstem na polohovací kolík ve svislém nebo vodorovném směru. Poté budete moci procházet dokumentem, webovou stránkou nebo aplikacemi.

Deaktivace polohovacího zařízení TrackPoint

Polohovací zařízení TrackPoint je ve výchozím stavu aktivní. Deaktivace zařízení:

1. Otevřete nabídku **Start** a klikněte na **Nastavení** → **Zařízení** → **Myš**.
2. TrackPoint deaktivujte podle pokynů na obrazovce.

Výměna neklouzavé čepičky polohovacího kolíku ukazovátky

Poznámka: Ujistěte se, že novou čepičku je opatřena drážkami **a**.

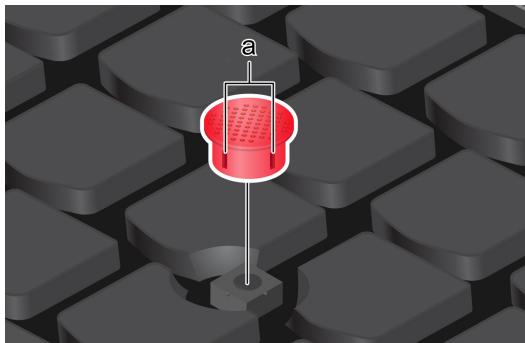



Použití dotykové plošky

Můžete pomocí ní pohybovat ukazatelem, používat tlačítka a posouvat jako u klasické myši.

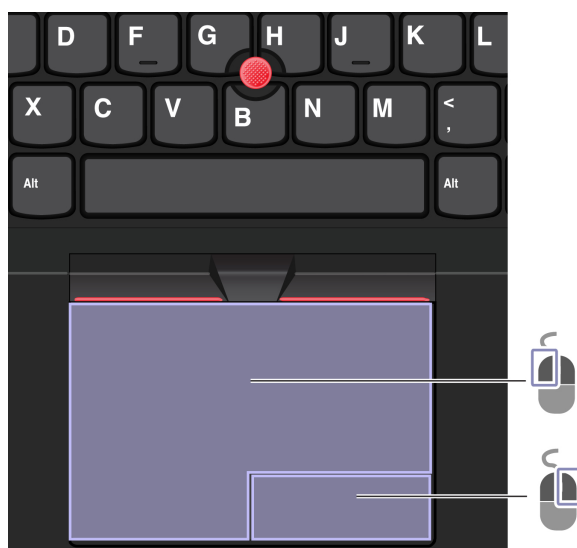
Použití dotykové plošky



Položka	Popis	Položka	Popis
	Zóna pro levé kliknutí		Zóna pro pravé kliknutí

Použití dotykových gest

Obrázek a popis

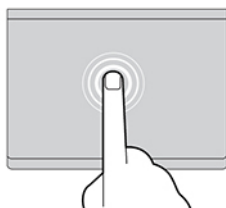

Jedním klepnutím vyberete nebo otevřete položku.

Obrázek a popis

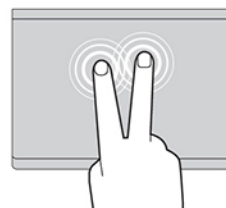

Dvěma klepnutími zobrazíte kontextovou nabídku.

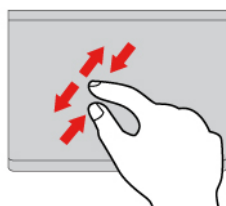

Přiblížení nebo oddálení provedete dvěma prsty.

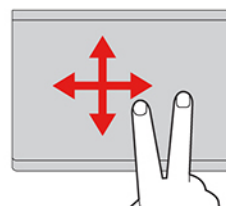

Procházíte položkami.

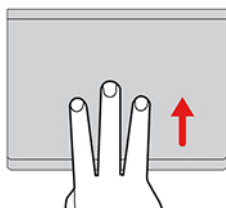

Chcete-li zobrazit všechna otevřená okna, otevřete seznam úloh.

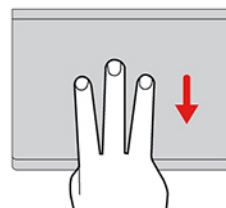

Zobrazíte pracovní plochu.

Poznámky:

- Při používání dvou nebo více prstů nesmí být prsty umístěny těsně u sebe.
- Některá gesta nejsou dostupná, pokud byla poslední akce provedena z polohovacího zařízení TrackPoint.
- Některá gesta jsou dostupná pouze v některých aplikacích.
- Pokud je povrch dotykové plošky potřísněn olejem, nejprve vypněte počítač. Poté povrch dotykové plošky jemně otřete měkkým hadříkem bez chlupů zvlhčeným vlažnou vodou nebo čisticím prostředkem na počítače.

Další gesta naleznete v nápovědě polohovacího zařízení.

Zakázat dotykovou plošku

Dotyková ploška je ve výchozím nastavení aktivní. Deaktivace zařízení:

1. Otevřete nabídku **Start** a dále klepněte na položku **Nastavení** → **Zařízení** → **Touchpad**.
2. V sekci Touchpad vypněte ovládací prvek **Touchpad**.

Použijte dotykovou obrazovku (u vybraných modelů)

Pokud displej počítače podporuje vícedotykové funkce, můžete procházet obrazovky jednoduchými dotykovými gesty. Další dotyková gesta naleznete na stránce <https://support.microsoft.com/windows>.

Poznámka: Některá gesta mohou být dostupná pouze v některých aplikacích.

Obrázek a popis

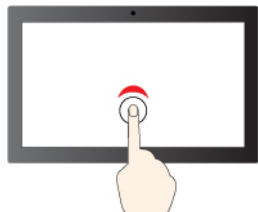

Jedno klepnutí slouží jako kliknutí

Obrázek a popis



Dvě klepnutí po sobě slouží jako dvojité kliknutí



Klepnutí a podržení slouží jako kliknutí pravým tlačítkem

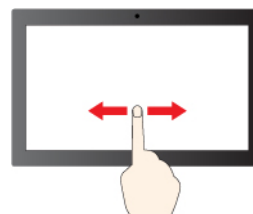

Posouvání slouží k procházení položkami

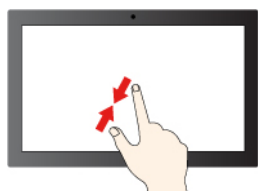

Zmenšení zobrazení

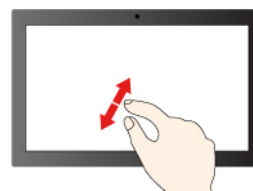

Zvětšení zobrazení

Obrázek a popis

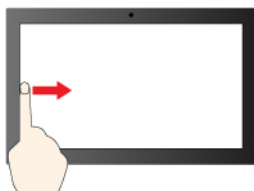

Přetažení prstu zleva: zobrazení všech otevřených oken (Windows 10)

Potažení prstem zleva: otevření panelu s widgety (Windows 11)

Obrázek a popis

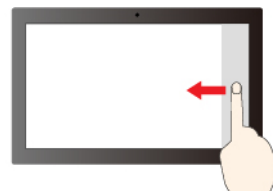

Přetažení prstu zprava: otevření centra akcí (Windows 10)

Přetažení prstu zprava: otevření centra oznámení (Windows 11)

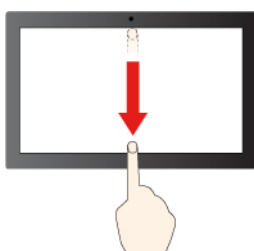

Krátké přjetí prstem směrem dolů: zobrazení panelu záhlaví

Přjetím prstem směrem dolů: zavření aktuální aplikace



Přetažení

Rady pro údržbu:

- Před čištěním dotykové obrazovky vypněte počítač.
- Otisky prstů nebo prach z dotykové obrazovky odstraňte pomocí suchého měkkého hadříku bez chlupů nebo kusem hygroskopické vaty. Nenamáčejte hadřík do čisticidel.
- Dotyková obrazovka je skleněný panel pokrytý vrstvou umělé hmoty. Nepoužívejte nadměrný tlak ani kovové předměty, které by mohly dotykový panel poškodit nebo narušit jeho fungování.
- Dotykovou obrazovku nelze ovládat nehty, prsty v rukavici ani žádnými předměty.
- Pravidelně kalibrujte přesnost ovládání prstem, abyste předešli odchylkám.

Připojení k externímu displeji

K počítači lze připojit projektor nebo monitor a použít ho při prezentacích nebo jako rozšíření pracovní plochy.

Připojte se k monitoru kabelem

Pokud počítač externí monitor nedetekuje, klikněte pravým tlačítkem myši kamkoli na pracovní plochu a poté vyberte nastavení zobrazení. Poté podle pokynů na obrazovce detekujte externí displej.

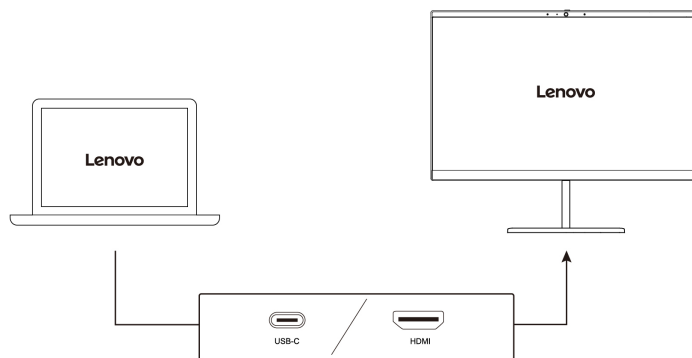

Podporované rozlišení

V následující tabulce jsou uvedena maximální podporovaná rozlišení externího monitoru.

Připojení k externímu displeji	Podporované rozlišení
Konektor USB-C (Thunderbolt 4) (u modelů Intel)	Až 5K při 60 Hz
Konektor USB-C (3.2 Gen 2) (pro modely AMD)	Až 5K při 60 Hz
Konektor HDMI™	Až 4K při 60 Hz



Poznámka: Podporována může být i obnovovací frekvence vyšší než 60 Hz. Pokud nastavíte obnovovací frekvenci vyšší než 60 Hz, pravděpodobně se omezí maximální rozlišení.

Připojte se k bezdrátovému monitoru

Chcete-li použít bezdrátový monitor, zkontrolujte, zda počítač i externí displej podporují technologii Miracast®.

Stiskněte klávesu s logem Windows + K a vyberte bezdrátový monitor, ke kterému se chcete připojit.

Nastavení režimu zobrazení

Stiskněte  nebo  +  a poté vyberte režim displeje podle svých preferencí.

Změna nastavení zobrazení

1. Klikněte pravým tlačítkem myši na pracovní plochu a vyberte nastavení zobrazení.
2. Vyberte displej, který chcete konfigurovat, a změňte nastavení zobrazení podle svých preferencí.

Je možné změnit nastavení pro displej počítače i pro externí monitor. Můžete například určit, který z nich bude hlavní displej a který bude sekundární. Můžete také změnit jejich rozlišení a orientaci.

Kapitola 3. Prozkoumat počítač

Aplikace Lenovo

Tato část obsahuje úvod k používání aplikací Vantage a Lenovo Quick Clean / Clean Your Device.

Aplikace Vantage

Předinstalovaná aplikace Vantage je přizpůsobené univerzální řešení, které vám pomůže udržovat počítač automatickými aktualizacemi a opravami, konfiguracemi nastavení hardwaru a dostupnou uživatelskou podporou.

Chcete-li spustit aplikaci Vantage, do vyhledávacího pole systému Windows zadejte Vantage.

Klíčové vlastnosti

Aplikace Vantage umožňuje provádět tyto činnosti:

- Snadno se informovat o stavu zařízení a přizpůsobovat jeho nastavení.
- Stahovat a instalovat aktualizace systému UEFI BIOS, firmwaru a ovladačů, aby byl software počítače stále aktuální.
- Monitorovat stav počítače a zabezpečit ho proti vnějším hrozbám.
- Naskenujte hardware počítače a diagnostikujte problémy s hardwarem.
- Vyhledat (online) stav záruky počítače.
- Získat přístup k *Uživatelské příručce* a užitečným článkům.

Poznámky:

- Dostupné funkce se liší podle modelu počítače.
- Aplikace Vantage vylepšuje funkce počítače pomocí pravidelných aktualizací. Popis funkcí se může lišit od vašeho skutečného uživatelského rozhraní.

Lenovo Quick Clean / Clean Your Device



V závislosti na modelu může váš počítač podporovat funkci Lenovo Quick Clean /Clean Your Device. Předinstalovaný nástroj Lenovo Quick Clean / Clean Your Device umožňuje během čištění počítače dočasně deaktivovat klávesnici, obrazovku, dotykovou plošku a polohovací zařízení TrackPoint.

Nástroj Lenovo Quick Clean / Clean Your Device otevřete jedním z následujících postupů:

- Do vyhledávacího pole systému Windows zadejte Lenovo Quick Clean / Clean Your Device.
- Stiskněte současně klávesu Fn a pravou klávesu Shift.

Chcete-li si stáhnout nejnovější verzi nástroje Lenovo Quick Clean / Clean Your Device, přejděte na <https://pcsupport.lenovo.com>.

Inteligentní funkce (u vybraných modelů)

Na počítači může být již nainstalovaná aplikace Glance by Mirametrix®. Glance může pomocí kamery zachycovat vaše pohyby hlavou, aby mohl počítač pracovat inteligentněji a efektivněji.

Přístup ke Glance by Mirametrix

Do vyhledávacího pole systému Windows zadejte Glance a stiskněte klávesu Enter.

Poznámka: Je-li Glance odinstalováno, můžete o něj požadovat na adrese <https://support.lenovo.com/contactus>.

Prozkoumejte klíčové funkce

V závislosti na modelu nemusí být u daného počítače některé funkce k dispozici.

- **Ochrana soukromí**

- **Presence Detection:** při používání počítače udržuje počítač zapnutý a automaticky jej uzamkne, jakmile vaše hlava zmizí ze záběru kamery.

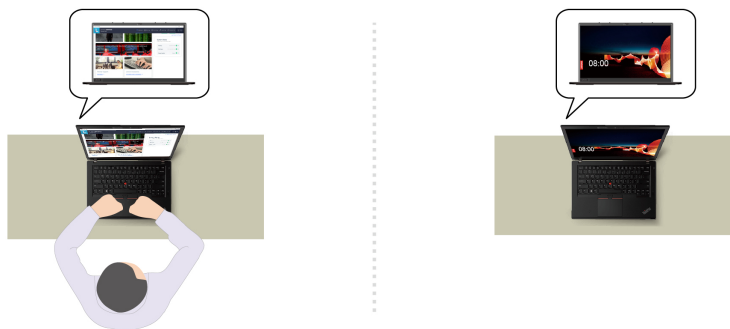

- **Privacy Alert:** Když se vám někdo začne dívat přes rameno, na obrazovce počítače se zobrazí výstražná ikona.

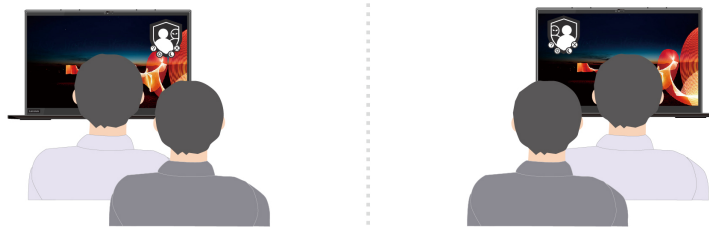

- **Privacy Guard:** Když se vám někdo začne dívat přes rameno, obrazovka se rozostří. Rozostření zrušíte stisknutím kláves Alt+F2.

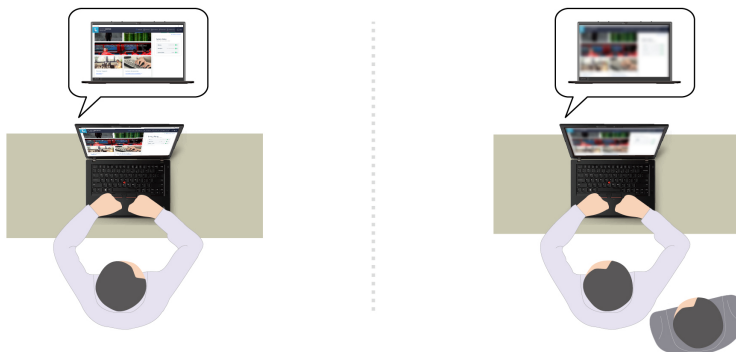

- **Smart Display:** Rozostření obrazovek, na které se nedíváte. Pokud se nedíváte na žádnou obrazovku, jsou rozmazané všechny obrazovky. Rozostření zrušíte stisknutím kláves Alt+F2.



Poznámka: Pokud je váš počítač vybaven obrazovkou ePrivacy, může spolupracovat s funkcí Glance, aby zajistil ještě lepší ochranu soukromí. Podrobnosti najdete na stránce <https://support.lenovo.com/us/en/videos/vid500144>.

- **Zvýšení produktivity**

- **Snap Window:** Pokud vyberete okno na jedné obrazovce a otočíte obličej na jinou, okno se automaticky přichytí k hornímu středu obrazovky, na kterou se díváte.

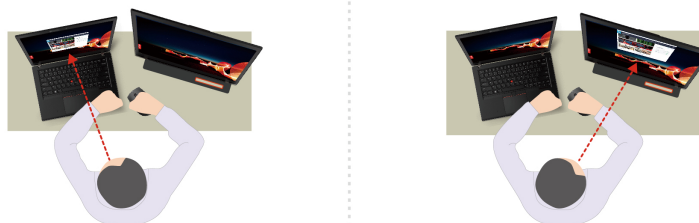

- **Smart Pointer:** Přesune ukazatel na obrazovku, na kterou se díváte. Když se ukazatel pohybuje z jedné obrazovky na druhou, je dočasně zobrazen zvětšený.

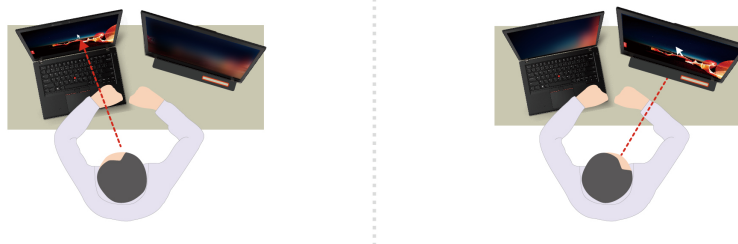

Poznámka: Uspořádání oken Snap Window a Smart Pointer fungují pouze v případě, že je počítač připojen k externím displejům. Zkontrolujte, zda jsou externí displeje umístěny ve stejné výšce jako počítač.

- **Podpora zdravého digitálního prostředí**

- **Posture check:** Když se nahnete směrem k obrazovce, upozorní vás, abyste upravili držení svého těla.
- **20/20/20 Alert:** Každých 20 minut vám připomene, abyste na 20 sekund odvrátili zrak od obrazovky, a nechali ho tak odpočinout.

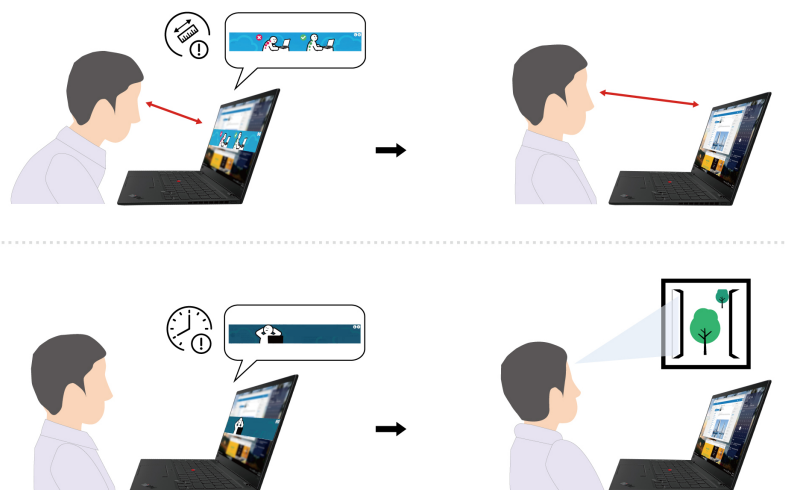

Kalibrace barev (u vybraných modelů)

Funkce tovární kalibrace barev je k dispozici u počítačových modelů s předinstalovaným programem X-Rite Color Assistant. Tato funkce umožňuje vykreslit barevné obrázky nebo grafiku na displeji co nejlépe původnímu záměru.

U počítačů s funkcí kalibrace barev z výroby jsou barevné profily předinstalované. Mezi barevnými profily můžete přepínat podle potřeby:

1. Klepnutím na trojúhelníkovou ikonu v oznamovací oblasti systému Windows zobrazíte skryté ikony. Potom klikněte pravým tlačítkem myši .
2. Podle pokynů na obrazovce vyberte požadovaný profil.

Společnost Lenovo poskytuje zálohu barevných profilů ve službě Lenovo Cloud. V následujících situacích může být nutné obnovení nebo nainstalování barevných profilů:

- Pokud dojde ke ztrátě nebo poškození barevného profilu, zobrazí se okno s připomínkou, že je třeba barevné profily obnovit. Když v okně s výzvou kliknete na tlačítko **Yes**, barevné profily se automaticky obnoví ze služby Lenovo Cloud.
- Pokud vám autorizovaný technik společnosti Lenovo vyměnil displej, instalujte pomocí následujícího postupu nové barevné profily:
 1. Připojte počítač k síti a zavřete program X-Rite Color Assistant.
 2. Přejděte do složky C:\Program files (x86)\X-Rite Color Assistant a vyhledejte soubor ProfileUpdaterForDisplayReplacement.exe.
 3. Poklepejte myší na soubor EXE. Dále podle pokynů na obrazovce zadejte sériové číslo displeje a klikněte na tlačítko **Submit**.

Poznámka: Po úspěšné instalaci nových barevných profilů se zobrazí okno s výzvou.

- Pokud nainstalujete nový operační systém, proveďte následující kroky opětovné instalace barevných profilů:
 1. Připojte počítač k síti a otevřete předinstalovanou aplikaci X-Rite Color Assistant.

Poznámka: Pokud je aplikace odinstalována, znovu ji nainstalujte stažením instalačního balíčku ze stránky <https://pcsupport.lenovo.com/us/en/downloads/DS540353>
 2. Přejděte do nabídky **Settings** → **Res tore profiles** Aplikace automaticky stáhne a nainstaluje své jedinečné barevné profily z cloudu Lenovo Cloud.

Funkce inteligentního chlazení (modely Intel T14 Gen 3 a T16 Gen 1)

Funkce Inteligentní chlazení pomáhá upravovat spotřebu energie, rychlost ventilátoru, teplotu počítače a jeho výkon.

Poznámky:

- U modelů s diskretní GPU se použije příslušná GPU na základě režimu Inteligentního chlazení. Pokud je režim zapnutý a aplikace je zároveň spuštěná, může se aplikace restartovat, aby byla použita příslušná GPU. Pokud jste v nastavení systému Windows ke spuštění jednotlivých aplikací zadali konkrétní GPU, bude mít následně přednost.
- Chcete-li zakázat nebo povolit režim velmi vysokého výkonu (pouze u modelů s diskretní GPU), přejděte na adresu <https://pcsupport.lenovo.com> a ze stránky produktu si stáhněte příslušné exe soubory. Pomocí exe souborů můžete také provést obnovení výchozího nastavení.

Modely se systémem Windows 10

Funkci Inteligentní chlazení lze nastavit pomocí posuvníku napájení systému Windows. Tato funkce funguje ve výchozím nastavení automaticky. Stisknutím kláves Fn+T zapnete nebo vypnete automatický režim.



Když je automatický režim vypnutý:

Požadovaný režim vyberete takto:

1. Klepněte na ikonu stavu baterie v oznamovací oblasti systému Windows.
2. Požadovaný režim vyberte přesunem posuvníku vlevo nebo vpravo.

Pro modely s diskretní GPU:

-  Ekologický režim: spotřeba energie, rychlost větráku a výkon jsou sníženy, aby byl počítač chladnější, tišší a ekologičtější a baterie vydržela co nejdéle.

-  Vyvážený režim: jsou vyvažovány spotřeba, rychlost větráku a výkon počítače.
-  Režim velmi vysokého výkonu: upřednostňuje velmi vysoký výkon a povoluje maximální teplotu a vyšší rychlost větráku.

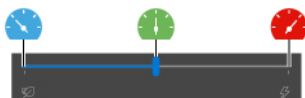

napájeno z elektrické sítě



napájeno z baterie



Pro modely bez diskretní GPU:

-  Ekologický režim: spotřeba energie, rychlost větráku a výkon jsou sníženy, aby byl počítač chladnější, tišší a ekologičtější a baterie vydržela co nejdéle.
-  Vyvážený režim: jsou vyvažovány spotřeba, rychlost větráku a výkon počítače.
-  Režim výkonu: upřednostňuje výkon a povoluje vyšší teplotu a rychlost větráku.

napájeno z elektrické sítě

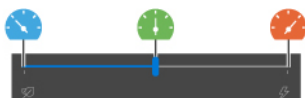

napájeno z baterie



Když je automatický režim zapnutý:

-  Automatický režim: počítač je automaticky přizpůsoben, aby dosáhl optimální spotřeby energie, výdrže baterie, výkonu počítače a rychlosti větráku dle zatížení systému.

Modely se systémem Windows 11

Funkci Inteligentní chlazení lze upravit v nastavení systému Windows. Tato funkce funguje ve výchozím nastavení automaticky. Stisknutím kláves Fn+T zapnete nebo vypnete automatický režim.

Poznámka: Automatický režim je pouze u modelů Intel.

1. Kliknutím pravým tlačítkem na ikonu na hlavním panelu zobrazíte nastavení napájení a spánku.
2. Vyhledejte sekci Napájení a vyberte jeden z následujících režimů napájení.

- **Když je automatický režim vypnutý:**

- **Nevětší úspora energie:** spotřeba energie, rychlost větráku a výkon jsou sníženy, aby byl počítač chladnější, tišší a ekologičtější a baterie vydržela co nejdéle.
- **Rovnováha:** jsou vyvažovány spotřeba, rychlost větráku a výkon počítače.

- **Nejlepší výkon:**

- **Pro modely s diskretní GPU:** upřednostňuje se velmi vysoký výkon, přičemž je povolena maximální teplota a vyšší rychlost větráku.
- **Pro modely bez diskretní GPU:** upřednostňuje se výkon, přičemž je povolena vyšší teplota a rychlost větráku.

- **Je-li povolen automatický režim,** doporučujeme nastavit **Vyvážený** režim napájení. Takto bude počítač automaticky přizpůsoben, aby dosáhl optimální spotřeby energie, výdrže baterie, výkonu počítače a rychlosti větráku dle zatížení systému.

Funkce inteligentního chlazení (modely Intel P16s Gen 1 a P14s Gen 3)

Funkce Inteligentní chlazení vám pomůže upravit rychlost větráku, teplotu počítače a jeho výkon.

Poznámky:



- U modelů s diskretní GPU se použije příslušná GPU na základě režimu Inteligentního chlazení. Pokud je režim zapnutý a aplikace je zároveň spuštěná, může se aplikace restartovat, aby byla použita příslušná GPU. Pokud jste v nastavení systému Windows ke spuštění jednotlivých aplikací zadali konkrétní GPU, bude mít následně přednost.
- Chcete-li zakázat nebo povolit režim velmi vysokého výkonu (pouze u modelů s diskretní GPU), přejděte na adresu <https://pcsupport.lenovo.com> a ze stránky produktu si stáhněte příslušné exe soubory. Pomocí exe souborů můžete také provést obnovení výchozího nastavení.

Modely se systémem Windows 10

Funkci Inteligentní chlazení lze nastavit pomocí posuvníku napájení systému Windows. Tato funkce funguje ve výchozím nastavení automaticky. Stisknutím kláves Fn+T zapnete nebo vypnete automatický režim.

Když je automatický režim vypnutý:

Požadovaný režim vyberete takto:

1. Klepněte na ikonu stavu baterie v oznamovací oblasti systému Windows.
 2. Požadovaný režim vyberte přesunem posuvníku vlevo nebo vpravo.
-  Ekologický režim: spotřeba energie, rychlost větráku a výkon jsou sníženy, aby byl počítač chladnější, tišší a ekologičtější a baterie vydržela co nejdéle.
 -  Vyvážený režim: jsou vyvažovány spotřeba, rychlost větráku a výkon počítače.
 -  Režim velmi vysokého výkonu: upřednostňuje velmi vysoký výkon a povoluje maximální teplotu a vyšší rychlost větráku.

napájeno z elektrické sítě

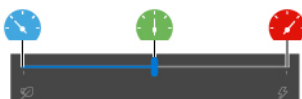

napájeno z baterie



Když je automatický režim zapnutý:

-  Automatický režim: počítač je automaticky přizpůsoben, aby dosáhl optimální spotřeby energie, výdrže baterie, výkonu počítače a rychlosti větráku dle zatížení systému.

Modely se systémem Windows 11

Funkci Inteligentní chlazení lze upravit v nastavení systému Windows. Tato funkce funguje ve výchozím nastavení automaticky. Stisknutím kláves Fn+T zapnete nebo vypnete automatický režim.

1. Kliknutím pravým tlačítkem na ikonu na hlavním panelu zobrazíte nastavení napájení a spánku.
2. Vyhledejte sekci Napájení a vyberte jeden z následujících režimů napájení.

- **Když je automatický režim vypnutý:**

- **Nevětší úspora energie:** spotřeba energie, rychlost větráku a výkon jsou sníženy, aby byl počítač chladnější, tišší a ekologičtější a baterie vydržela co nejdéle.
- **Rovnováha:** jsou vyvažovány spotřeba, rychlost větráku a výkon počítače.
- **Nejlepší výkon:** upřednostňuje se velmi vysoký výkon, přičemž je povolena maximální teplota a vyšší rychlost ventilátoru.
- **Je-li povolen automatický režim,** doporučujeme nastavit **Vyvážený** režim napájení. Takto bude počítač automaticky přizpůsoben, aby dosáhl optimální spotřeby energie, výdrže baterie, výkonu počítače a rychlosti větráku dle zatížení systému.

Funkce inteligentního chlazení u modelů AMD

Funkce Inteligentní chlazení pomáhá upravovat spotřebu energie, rychlost ventilátoru, teplotu počítače a jeho výkon.



Modely se systémem Windows 10

Funkci Inteligentní chlazení lze nastavit pomocí posuvníku napájení systému Windows. Tato funkce funguje standardně ve vyváženém režimu.

Požadovaný režim vyberete takto:

1. Klepněte na ikonu stavu baterie v oznamovací oblasti systému Windows.
2. Požadovaný režim vyberte přesunem posuvníku vlevo nebo vpravo.

U modelů T14 Gen 3 a T16 Gen 1:

-  Ekologický režim: spotřeba energie, rychlost větráku a výkon jsou sníženy, aby byl počítač chladnější, tišší a ekologičtější a baterie vydržela co nejdéle.
-  Vyvážený režim: jsou vyvažovány spotřeba, rychlost větráku a výkon počítače.
-  Režim výkonu: upřednostňuje výkon a povoluje vyšší teplotu a rychlost větráku.



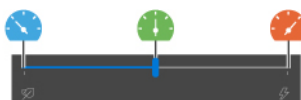

napájeno z elektrické sítě



napájeno z baterie



Modely P14s Gen 3 a P16s Gen 1:

-  Ekologický režim: spotřeba energie, rychlost větráku a výkon jsou sníženy, aby byl počítač chladnější, tišší a ekologičtější a baterie vydržela co nejdéle.
-  Vyvážený režim: jsou vyvažovány spotřeba, rychlost větráku a výkon počítače.
-  Režim výkonu: upřednostňuje výkon a povoluje vyšší teplotu a rychlost větráku.
-  Režim velmi vysokého výkonu: upřednostňuje velmi vysoký výkon a povoluje maximální teplotu a vyšší rychlost větráku.

napájeno z elektrické sítě

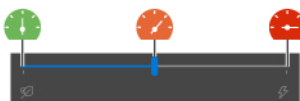

napájeno z baterie



Modely se systémem Windows 11

Funkci Inteligentní chlazení lze upravit v nastavení systému Windows. Tato funkce funguje standardně ve vyváženém režimu.

1. Kliknutím pravým tlačítkem na ikonu na hlavním panelu zobrazíte nastavení napájení a spánku.
2. Vyhledejte sekci Napájení a vyberte jeden z následujících režimů napájení.

- **Nevětší úspora energie:** spotřeba energie, rychlost větráku a výkon jsou sníženy, aby byl počítač chladnější, tišší a ekologičtější a baterie vydržela co nejdéle.
- **Rovnováha:** jsou vyvažovány spotřeba, rychlost větráku a výkon počítače.
- **Nejlepší výkon:**
 - **U modelů T14 Gen 3 a T16 Gen 1:** upřednostňuje se výkon, přičemž je povolena vyšší teplota a rychlost větráku.
 - **U modelů P14s Gen 3 a P16s Gen 1:** Upřednostňuje se velmi vysoký výkon, přičemž je povolena maximální teplota a vyšší rychlost ventilátoru.

Řízení napájení

Informace v této části použijte, abyste dosáhli nejlepší rovnováhy mezi výkonem a účinností napájení.

Kontrola stavu baterie

Stav baterie zkontrolujete pomocí nabídky **Nastavení** → **Systém**. Další informace o baterii najdete v popisu aplikace Vantage.

Nabíjení počítače

Použití napájecího adaptéru

Napájecí zdroj napájecího adaptéru:

- Napájení:
 - Modely Intel:
 - T14 Gen 3: 45 W nebo 65 W
 - P14s Gen 3: 65 W nebo 100 W
 - T16 Gen 1: 45 W, 65 W nebo 135 W
 - P16s Gen 1: 65 W, 100 W nebo 135 W
 - Modely AMD:
 - T14 Gen 3: 45 W nebo 65 W
 - P14s Gen 3: 65 W
 - T16 Gen 1 a P16s Gen 1: 65 W nebo 100 W
- Vstup se sinusovým průběhem, 50 Hz až 60 Hz

- Vstupní parametry napájecího adaptéru: 100 V až 240 V, 50 Hz až 60 Hz
- Výstupní výkon napájecího adaptéru (modely Intel):
 - T14 Gen 3 a P14s Gen 3: 20 V DC, 2,25 A, 3,25 A nebo 5 A
 - T16 Gen 1 a P16s Gen 1: 20 V DC, 2,25 A, 3,25 A, 5 A nebo 6,75 A
- Výstupní výkon napájecího adaptéru (modely AMD):
 - T14 Gen 3 a P14s Gen 3: 20 V DC, 2,25 A nebo 3,25 A
 - T16 Gen 1 a P16s Gen 1: 20 V DC, 3,25 A nebo 5 A

Pokud zjistíte, že je baterie téměř vybitá, připojte počítač k síťovému napájení pomocí dodaného napájecího adaptéru a nabijte ji. Vybrané modely podporují funkci rychlého nabíjení, takže se baterie vypnutého počítače nabije na 80 % kapacity cca za jednu hodinu. Skutečná doba nabíjení závisí na kapacitě baterie, fyzikálním prostředí a na tom, zda při nabíjení počítač používáte.

Poznámka: K některým modelům nemusí být dodán napájecí adaptér nebo napájecí kabel. Produkt nabíjejte pouze certifikovanými adaptéry a napájecími kabely Lenovo, které splňují požadavky příslušných národních norem. Doporučujeme používat adaptéry schválené společností Lenovo. Další informace najdete na stránce <https://www.lenovo.com/us/en/compliance/eu-doc>.

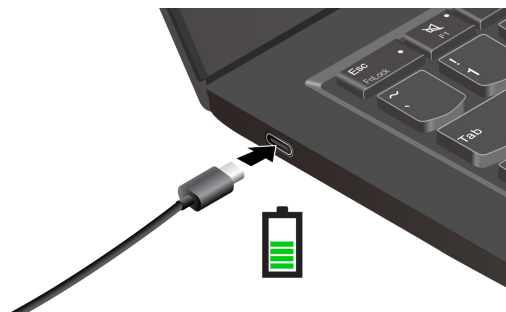

Poznámky: Chcete-li maximalizovat životnost baterie:

- Baterii používejte tak dlouho, dokud nebude vybitá, a před dalším použitím ji zcela nabijte. Jakmile je baterie plně nabitá, musí se vybit na 94 % a méně ještě dříve, než bude povoleno nové nabíjení.
- Baterie může optimalizovat kapacitu plného nabití podle vašeho používání. Po delší době nemusí být k dispozici plná kapacita baterie, dokud ji nevybijete na 20 % kapacity a zcela nedobijete. Více informací najdete v části napájení aplikace Vantage.
- Společnost Lenovo poskytuje odhad, jak dlouhou výdrž baterie můžete od svého počítače očekávat na základě testu výdrže baterie při konkrétním srovnávacím testu. Skutečná výdrž baterie se může výrazně lišit v závislosti na nastavení počítače, jeho používání, konfiguraci a dalších faktorech. Chcete-li maximalizovat výdrž baterie, můžete snížit jas displeje počítače nebo vypnout funkci bezdrátového připojení, pokud ji nepoužíváte.

Použití funkce nabíjení P-to-P 2.0 (Peer to Peer 2.0)

Konektory USB-C disponují funkcí nabíjení P-to-P 2.0, která je jedinečná pro produkty Lenovo. Chcete-li tuto funkci používat, zkontrolujte následující: v systému UEFI BIOS na počítačích jsou povoleny funkce **Always On USB** a **Charge in Battery Mode**, aby tato funkce fungovala, i pokud jsou počítače vypnuté nebo v režimu hibernace.

Postup povolení funkcí **Always On USB** a **Charge in Battery Mode**:

1. Klávesou F1 spusťte nabídku UEFI BIOS.

2. Klikněte na položky **Config** → **USB** a povolte funkce **Always On USB** a **Charge in Battery Mode**.

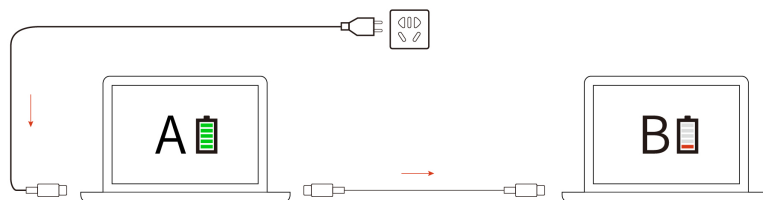

Poznámka: Skutečná rychlost nabíjení počítače se bude lišit v závislosti na mnoha faktorech, např. na zbývající energii baterie obou počítačů, na výkonu napájecího adaptéru nebo na tom, zda budete používat oba počítače.

Změna nastavení napájení

U počítačů kompatibilních se standardem ENERGY STAR® se po stanovené době nečinnosti počítače uplatní následující schéma úspory energie:

- Vypnutí obrazovky: po 10 minutách
- Přechod počítače do režimu spánku: po 10 minutách

Postup resetování schématu napájení:

1. Klikněte pravým tlačítkem myši na ikonu baterie a vyberte **Možnosti napájení**.
2. Podle potřeby vyberte nebo upravte schéma úspory napájení.

Postup resetování funkce hlavního vypínače:

1. Klikněte pravým tlačítkem myši na ikonu stavu baterie a vyberte **Možnosti napájení** → **Změnit akce tlačítek napájení**.
2. Změňte nastavení podle potřeby.

Přenos dat

Rychle sdílejte své soubory mezi zařízeními se stejnými funkcemi pomocí vestavěné technologie Bluetooth nebo NFC. Kromě toho můžete přenášet data na kartě smart card.

Nastavit připojení Bluetooth

K počítači lze připojit všechny druhy zařízení s podporou Bluetooth – například klávesnici, myš, smartphone nebo reproduktory. Chcete-li zajistit úspěšné připojení, umístěte zařízení do vzdálenosti nejvýše 10 metrů (33 stop) od počítače.

1. Do vyhledávacího pole systému Windows zadejte Bluetooth a stiskněte klávesu Enter.
2. Je-li funkce Bluetooth vypnutá, zapněte ji.
3. Vyberte zařízení Bluetooth a řiďte se pokyny na obrazovce.

Nastavení připojení NFC

Pokud počítač podporuje NFC, je v okolí dotykové plošky značka nebo štítek NFC .

Postup zapnutí NFC:

1. Do vyhledávacího pole systému Windows zadejte Režim V letadle a stiskněte klávesu Enter.
2. Ujistěte se, že je režim V letadle vypnutý, a zapněte funkci NFC.

Pomocí funkce NFC lze klepnutím jednoduše navázat spojení mezi počítačem a jiným zařízením vybaveným funkcí NFC na vzdálenost několika centimetrů nebo palců. Spárování s kartou NFC nebo s chytrým telefonem:



Poznámka: Ujistěte se, že je karta NFC ve formátu výměny dat NFC (NDEF, NFC Data Exchange Format), jinak ji tablet nenajde.

Použití karty Smart Card (u vybraných modelů)

Data můžete přenášet na kartě smart card.

Podporované karty SmartCard

Podporované technické údaje karet SmartCard: 85,60 mm (3,37") × 53,98 mm (2,13")

Upozornění: Karty SmartCard se zářezy nejsou podporovány. Nevkládejte takovou kartu SmartCard do slotu pro kartu SD v počítači. Jinak by mohlo dojít k poškození čtečky.

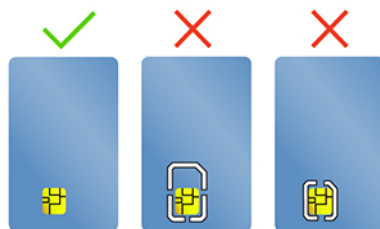

Použití funkce RFID (u vybraných modelů T14 Gen 3)

V závislosti na modelu může být váš počítač vybaven integrovanou čtečkou RFID (Radio Frequency Identification). Pomocí přiřazeného objektu RFID, například pomocí identifikačního odznaku, se můžete přihlásit do systému s podporou technologie RFID.

Chcete-li se přihlásit do systému, vložte svou identifikační kartu nad plochu .

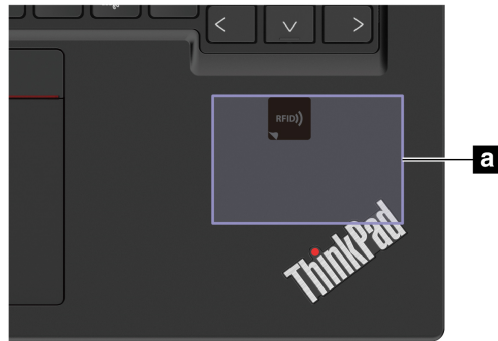

Příslušenství

Tato část popisuje způsob použití hardwarového příslušenství k rozšíření funkčnosti vašeho počítače.

Zakoupení příslušenství

Chcete-li rozšířit funkčnost svého počítače, nabízí společnost Lenovo velké množství hardwarového příslušenství a doplňků. Patří mezi ně paměti, úložná zařízení, síťové karty, replikátory portů nebo dokovací stanice, baterie, napájecí adaptéry, klávesnice, myši a další.

Obchod společnosti Lenovo najdete na adrese <https://www.lenovo.com/accessories>.

Kapitola 4. Zajištění počítače a informací

Zamknout počítač

Uzamkněte počítač ke stolu, lavici nebo jinému pevnému objektu pomocí kompatibilního bezpečnostního kabelového zámku.

Poznámka: Slot podporuje kabelové zámky, které vyhovují standardům zámků Kensington NanoSaver® s technologií zamykání Cleat™. Jste zodpovědní za posouzení, výběr a implementaci zámkového zařízení a bezpečnostní funkce. Za zámkové zařízení a bezpečnostní funkci nenesete společnost Lenovo odpovědnost. Kabelové zámky můžete zakoupit na <https://smartfind.lenovo.com>.

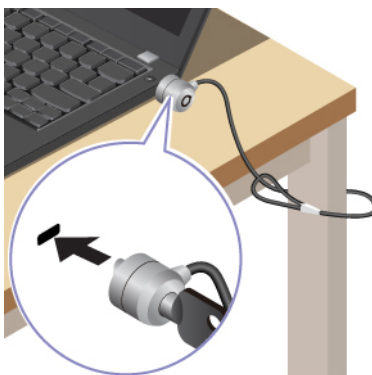

Přihlaste se pomocí svého otisku prstu

Snímač otisku prstu je zabudován do hlavního vypínače. Po zaregistrování otisku prstu můžete počítač zapínat a přihlašovat se k němu pouhým stisknutím tlačítka napájení, jedním dotykem můžete také odemykat obrazovku. Díky tomu není nutné zadávat složitá hesla, což šetří čas a zvyšuje produktivitu.

1. Do vyhledávacího pole systému Windows zadejte Možnosti přihlášení a stiskněte klávesu Enter.
2. Vyberte nastavení otisku prstu a podle pokynů na obrazovce zaregistrujte otisk prstu.

Poznámka: Doporučujeme, abyste během registrace přitiskli prst do středu snímače otisku prstu a pro případ poranění prstů abyste zaregistrovali více než jeden otisk prstu. Po registraci budou otisky prstu automaticky přiřazeny k heslům systému Windows.

3. Přihlaste se pomocí svého otisku prstu. Jestliže kontrolka snímače otisku prstu svítí zeleně, můžete svou totožnost ověřit přiložením prstu na snímač otisku prstu.

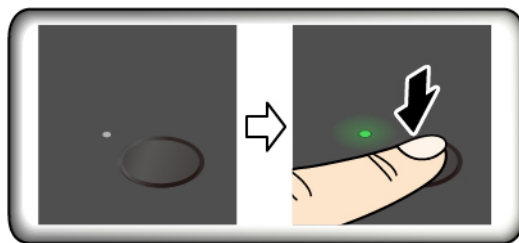

Přiřazení otisků prstu k heslům UEFI BIOS

Otisky prstu můžete přiřadit k heslu pro zapnutí počítače a k heslu pevného disku. Viz „Přiřazení otisků prstů k heslům (u vybraných modelů)“ na stránce 42.

Rady pro údržbu:

- Povrch snímače otisku prstu nepoškrábejte žádným tvrdým ostrým předmětem.
- Snímač nepoužívejte ani se jej nedotýkejte vlhkým, špinavým, zvrásněným nebo poraněným prstem.

Přihlášení pomocí ID obličeje (u vybraných modelů)

U modelů vybavených záklopkou webové kamery je potřeba před použitím funkce rozpoznání obličeje Windows Hello odsunout tuto záklopkou zakrývající objektiv kamery.

Vytvořte si ID obličeje a odemkněte počítač pomocí svého obličeje:

1. Do vyhledávacího pole systému Windows zadejte Možnosti přihlášení a stiskněte klávesu Enter.
2. Vyberte nastavení ID obličeje a podle pokynů na obrazovce si vytvořte ID obličeje.

Funkce uzamčení při odchodu (pouze u modelů T14 Gen 3 s infračervenou kamerou)

Počítač podporuje funkci zámku při odchodu, která umožňuje detekci přítomnosti lidí na základě ultrazvuku. Displej počítače se nejprve zatmaví a poté uzamkne, když zjistí, že jste od něj odešli. Zvyšuje se tím tak zabezpečení a zlepšujete výdrž baterie.



Funkce zámku při odchodu je standardně aktivní. Postup změny nastavení:



1. Spustíte aplikaci Vantage a klikněte na položky **Zařízení** → **Inteligentní pomoc**.
2. Posunutím přepínače **Bezkontaktní uzamčení** tuto funkci vypnete nebo zapnete.

Poznámky:

- Funkce uzamčení při odchodu nebude k dispozici, pokud v možnostech napájení nastavíte volbu nikdy nevypínat displej.
- V případě odinstalování aplikace Vantage se tato funkce vypne.
- V některých zemích nebo oblastech může být funkce zámku při odchodu deaktivována kvůli místním předpisům.

Ochrana soukromí (u vybraných modelů)

Použití obrazovky ePrivacy



Váš počítač může být vybaven obrazovkou ePrivacy. Ta může snížit viditelnost obrazovky z bočních úhlů za účelem ochrany proti vizuálnímu hackování. Ve výchozím nastavení je tato funkce vypnutá. Stisknutím klávesy F12 nebo kombinace kláves Fn+D ji povolíte. Pokaždé, když je tato funkce povolena nebo zakázána, budete informováni zprávou  nebo .

Můžete si nastavit, aby se obrazovka ePrivacy automaticky aktivovala pokaždé, když budete zadávat heslo. Tato automatická funkce ochrany při zadávání hesla je ve výchozím nastavení vypnutá. Povolit ji můžete v aplikaci Vantage.

Obrazovka ePrivacy navíc dokáže spolupracovat s předinstalovanou aplikací Glance, aby vaše soukromí chránila ještě lépe. Podrobnosti najdete na stránce <https://support.lenovo.com/us/en/videos/vid500144>.

Nastavení úrovně soukromí

Úroveň soukromí této funkce závisí na nastavení jasu a kontrastu obrazovky a na prostředí, ve kterém tuto funkci používáte.

- Chcete-li zvýšit úroveň ochrany, stiskněte klávesu .
- Chcete-li snížit úroveň ochrany, stiskněte klávesu .

Chraňte data před výpadkem napájení (u vybraných modelů)

Jednotka SSD M.2 NVMe (Non-Volatile Memory express) je vybavena jedinečnou funkcí PLP (Power Loss Protection, ochrana proti výpadku napájení) společnosti Lenovo, která brání ztrátě nebo poškození dat. Pokud počítač nereaguje, může být nutné jej vypnout stisknutím a podržením hlavního vypínače na několik sekund. V takovém případě funkce PLP umožňuje včasné uložení dat do počítače. Není však zaručeno, že budou uložena všechna data ve všech případech. Typ jednotky SSD M.2 zjistíte takto:

1. Restartujte počítač. Při zobrazení obrazovky s logem otevřete stisknutím klávesy F10 okno diagnostického nástroje Lenovo.
2. Na kartě TOOLS vyberte pomocí kláves se šipkami možnosti **SYSTEM INFORMATION** → **STORAGE**.
3. Vyhledejte oddíl **Device Type** a zkontrolujte informace.

Hesla pro systém UEFI BIOS

Chcete-li zvýšit bezpečnost počítače, můžete nastavit hesla v systému UEFI (Unified Extensible Firmware Interface) BIOS (Basic Input/Output System).

Typy hesel

Neoprávněnému přístupu k počítači lze zabránit nastavením hesla pro spuštění, hesla administrátora, hesla správy systému nebo hesla NVMe v systému UEFI BIOS. Po probuzení počítače z režimu spánku však nebudete vyzváni k zadání jakékoli hesla systému UEFI BIOS.

Heslo pro spuštění

Nastavíte-li heslo pro spuštění, po každém zapnutí počítače se zobrazí okno s výzvou k zadání hesla. Zadejte správné heslo k používání počítače.

Heslo administrátora

Heslo administrátora chrání systémové informace uložené v systému UEFI BIOS. Při vstupu do nabídky UEFI BIOS zadejte do zobrazeného okna správné heslo administrátora. Stiskem klávesy Enter můžete také zadávání hesla administrátora přeskocit. Nemůžete však v systému UEFI BIOS měnit většinu voleb konfigurace systémových možností.

Pokud jste nastavili heslo administrátora i heslo pro spuštění, můžete pomocí hesla administrátora získat přístup k počítači, když ho zapnete. Heslo administrátora je nadřazeno heslu pro spuštění.

Heslo správy systému

Heslo správy systému může chránit i systémové informace uložené v systému UEFI BIOS jako heslo administrátora, ale standardně má nižší oprávnění. Heslo správy systému lze nastavit v nabídce UEFI BIOS nebo pomocí funkce WMI (Windows Management Instrumentation) v rozhraní správy klienta Lenovo.

Chcete-li ovládat funkce související se zabezpečením, můžete povolit, aby heslo správy systému mělo stejná oprávnění jako heslo administrátora. Postup úpravy oprávnění hesla správy systému pomocí nabídky UEFI BIOS:

1. Restartujte počítač. Při zobrazení obrazovky s logem vyvolejte stisknutím klávesy F1 nabídku systému UEFI BIOS.
2. Vyberte volby **Security** → **Password** → **System Management Password Access Control**.
3. Postupujte podle instrukcí na obrazovce.

Pokud jste nastavili heslo administrátora i heslo správy systému, bude mít heslo administrátora vyšší oprávnění než heslo správy systému. Pokud jste nastavili heslo správy systému i heslo pro spuštění, bude mít heslo správy systému vyšší oprávnění než heslo pro spuštění.

Hesla NVMe

Heslo NVMe zabraňuje v přístupu neoprávněných uživatelů k datům na úložné jednotce. Je-li nastaveno heslo NVMe, budete požádáni o jeho zadání, kdykoli budete přistupovat k jednotce pevného disku.

• Jedno heslo

Když je nastaveno jedno heslo NVMe, uživatel toto heslo NVMe musí zadávat, aby získal přístup k souborům a aplikacím na úložné jednotce.

• Dvojitě heslo (uživatel + administrátor)

Administrátorské heslo NVMe nastavuje a používá administrátor systému. Umožňuje administrátorovi přístup ke všem úložným jednotkám v systému nebo v jakémkoli počítači připojeném ve stejné síti. Administrátor také může přiřazovat uživatelská hesla NVMe jednotlivým počítačům v síti. Uživatel počítače si může uživatelské heslo NVMe měnit podle libosti, jeho úplné zrušení však může provést pouze administrátor.

Při výzvě k zadání hesla NVMe můžete klávesou F1 přepínat mezi administrátorským heslem NVMe a uživatelským heslem NVMe.

Poznámky: Heslo NVMe není dostupné v následujících situacích:

- Je-li v počítači instalována úložná jednotka kompatibilní se zařízením TCG (Trusted Computing Group) Opal a software správy TCG Opal a je-li tento program zapnut, není heslo pevného disku dostupné.
- V počítači je instalovaná úložná jednotka eDrive s předinstalovaným operačním systémem Windows.

Nastavení, změna a odstranění hesla

Než začnete, vytiskněte si tyto pokyny.

1. Restartujte počítač. Při zobrazení obrazovky s logem vyvolejte stisknutím klávesy F1 nabídku systému UEFI BIOS.
2. Pomocí kurzorových kláves vyberte v nabídce volbu **Security → Password**.
3. Vyberte typ hesla. Poté podle pokynů na obrazovce nastavte, změňte nebo vymažte heslo.

Hesla byste si měli poznamenat a uložit na bezpečném místě. Pokud některá svoje hesla zapomenete, na žádné případné potřebné opravné akce se záruka vztahovat nebude.

Co dělat v případě, že zapomenete heslo pro spuštění

Jestliže jste zapomněli heslo pro spuštění, můžete ho odstranit následujícím způsobem:

- Máte-li nastavené heslo administrátora a pamatujete si jej:
 1. Restartujte počítač. Při zobrazení obrazovky s logem ihned stiskněte klávesu F1.
 2. Zadejte heslo administrátora a vstupte do nabídky UEFI BIOS.
 3. Pomocí kurzorových kláves vyberte volbu **Security → Password → Power-On Password**.
 4. Do pole **Enter Current Password** zadejte stávající heslo administrátora. Poté ponechejte pole **Enter New Password** prázdné a dvakrát stiskněte klávesu Enter.
 5. V okně Changes have been saved stiskněte klávesu Enter.
 6. Stisknutím klávesy F10 uložte provedené změny a opusťte nabídku UEFI BIOS.
- Pokud nemáte nastavené heslo administrátora, požádejte autorizovaného poskytovatele služeb společnosti Lenovo o odstranění hesla pro spuštění.

Co dělat v případě, že zapomenete heslo NVMe

Pokud zapomenete heslo NVMe (jedno heslo) nebo uživatelské i administrátorské heslo NVMe (dvojitě heslo), společnost Lenovo nebude moci resetovat vaše hesla ani obnovit data z úložné jednotky. Chcete-li úložnou jednotku vyměnit, můžete se obrátit na autorizovaného poskytovatele služeb společnosti Lenovo. Bude účtován poplatek za díly a služby. Pokud je úložná jednotka jednotkou CRU (zákazníkem vyměnitelná součást), můžete také kontaktovat společnost Lenovo a zakoupit novou úložnou jednotku, kterou vložíte místo stávající jednotky sami. Chcete-li zkontrolovat, zda je jednotka úložiště jednotkou CRU, a získat příslušný postup výměny, viz Kapitola 6 „Výměna CRU“ na stránce 51.

Co dělat v případě, že zapomenete heslo administrátora

Pokud zapomenete heslo administrátora, není k dispozici žádný servisní postup k odstranění hesla. Je třeba se obrátit na autorizovaného poskytovatele služeb společnosti Lenovo a nechat si vyměnit systémovou desku. Bude účtován poplatek za díly a služby.

Co dělat v případě, že zapomenete heslo správy systému

Jestliže jste zapomněli heslo správy systému, můžete ho odstranit následujícím způsobem:

- Máte-li nastavené heslo administrátora a pamatujete si jej:

1. Restartujte počítač. Při zobrazení obrazovky s logem ihned stiskněte klávesu F1.
 2. Zadejte heslo administrátora a vstupte do nabídky UEFI BIOS.
 3. Pomocí kurzorových kláves vyberte volby **Security** → **Password** → **System Management Password**.
 4. Do pole **Enter Current Password** zadejte stávající heslo administrátora. Poté ponechejte pole **Enter New Password** prázdné a dvakrát stiskněte klávesu Enter.
 5. V okně Changes have been saved stiskněte klávesu Enter.
 6. Stisknutím klávesy F10 uložte provedené změny a opusťte nabídku UEFI BIOS.
- Nemáte-li nastavené heslo administrátora, požádejte autorizovaného poskytovatele služeb společnosti Lenovo o odstranění hesla správy systému.

Přřazení otisků prstů k heslům (u vybraných modelů)

Otisky prstu přiřadíte k heslu pro spuštění a k heslu pevného disku takto:

1. Vypněte počítač a znovu jej zapněte.
2. Po vyzvání nechte snímač otisku prstu sejmout prst.
3. V případě potřeby zadejte heslo pro spuštění, heslo pevného disku nebo obě tato hesla. Přiřazení je nastaveno.

Při příštím spuštění počítače se budete moci přihlásit pomocí otisku prstu, aniž byste zadávali heslo systému Windows, heslo pro zapnutí počítače nebo heslo pevného disku. Chcete-li změnit nastavení, stisknutím klávesy F1 přejděte do nabídky UEFI BIOS a potom vyberte **Security** → **Fingerprint**.

Upozornění: Pokud pro přihlášení k počítači vždy používáte otisk prstu, může se stát, že hesla zapomenete. Hesla si запиšte a uložte na bezpečné místo.

Správa systému BIOS na základě certifikátu

Ověřování systému BIOS na základě certifikátu (rovněž známé jako režim správy bez hesla) poskytuje bezpečnější správu systému UEFI BIOS bez nutnosti zadání hesla. Tento způsob nahrazuje ověřování pomocí hesla administrátora / hesla pro správu systému, pokud je nějaké nastaveno.

Poznámka: Je-li povolen režim certifikátu, heslo administrátora / heslo pro správu systému je automaticky deaktivováno. Pokud je nastaveno heslo pro spuštění / heslo pevného disku / heslo NVMe, režim certifikátu jej umožňuje normálně používat.

Informace o registraci certifikátu naleznete v *příručce k registraci certifikátu* na adrese: https://support.lenovo.com/docs/certificate_enrollment_guide

Otevření nabídky systému BIOS pomocí certifikátu

Po registraci certifikátu jej můžete použít k otevření nabídky systému BIOS.

1. Restartujte počítač. Při zobrazení obrazovky s logem otevřete nabídku systému BIOS stisknutím kláves F1 nebo Fn+F1.
2. Zobrazí se data požadavku. Kliknutím na volbu **Save to File** uložte data požadavku do klíče USB a odešlete správci IT e-mailem nebo po telefonu.
3. Zadejte kód pro odblokování poskytnutý správcem IT a klikněte na tlačítko **OK**.

Poznámky:

- Kód pro odblokování je jednorázové heslo platné pouze ve výzvě pro přihlášení (v jednom cyklu spuštění) po dobu maximálně dvou hodin.
- Kliknutím na tlačítko **Skip** můžete nabídku nastavení systému BIOS otevřít i bez ověření. Obnovení certifikátu je však povoleno.

Obnovení certifikátu

Registrovaný certifikát nelze deaktivovat. Můžete jej obnovit nebo odebrat:

1. Restartujte počítač. Při zobrazení obrazovky s logem stiskněte klávesu F1 nebo Fn+F1.
2. Otevřete nabídku systému BIOS pomocí certifikátu nebo přeskočte proces ověření na základě certifikátu.
3. Vyberte **Security** → **Reset Certificate**.
4. Podle pokynů na obrazovce zadejte kód pro obnovení získaný od správce IT.

Kapitola 5. Konfigurovat pokročilá nastavení

UEFI BIOS

UEFI BIOS je první program, který počítač spustí po zapnutí. Jakmile se počítač zapne, provede systém UEFI BIOS samočinný test, aby ověřil, že jsou funkční různá zařízení počítače.

Spustíte nabídku systému UEFI BIOS

Restartujte počítač. Při zobrazení obrazovky s logem vyvolejte stisknutím klávesy F1 nabídku systému UEFI BIOS.

Procházení rozhraním systému UEFI BIOS

V rozhraní systému UEFI BIOS můžete přecházet stisknutím následujících kláves:

- F1: Obecná nápověda
- F9: Výchozí nastavení
- F10: Uložení a ukončení
- F5/F6: Změna pořadí priority spouštění počítače
- ↑ ↓ nebo PgUp/PgDn: Výběr/posouvání stránky
- ← →: Přesunutí fokusu klávesnice
- Esc: Zpět / zavření dialogového okna
- Enter: Výběr / otevření dílčí nabídky

Nastavení systémového data a času

1. Restartujte počítač. Při zobrazení obrazovky s logem stiskněte klávesu F1.
2. Vyberte **Date/Time** a dle potřeby nastavte systémové datum a čas.
3. Stisknutím klávesy F10 uložte provedené změny a ukončete program.

Změna spouštěcí sekvence

1. Restartujte počítač. Při zobrazení obrazovky s logem stiskněte klávesu F1.
2. Vyberte **Startup → Boot**. Poté stiskněte klávesu Enter. Zobrazí se výchozí seznam pořadí spouštěcích zařízení.

Poznámka: V případě, že počítač nemůže být spuštěn z žádného zařízení, nebo pokud operační systém nelze najít, nezobrazí se žádné spouštěcí zařízení.

3. Nastavte požadovanou spouštěcí sekvenci.
4. Stisknutím klávesy F10 uložte provedené změny a ukončete program.

Chcete-li dočasně změnit spouštěcí sekvenci:

1. Restartujte počítač. Při zobrazení obrazovky s logem stiskněte klávesu F12.
2. Vyberte zařízení, ze kterého chcete počítač spustit, a stiskněte Enter.

Zobrazení protokolu událostí UEFI BIOS

1. Restartujte počítač. Při zobrazení obrazovky s logem stiskněte klávesu F1.

2. Vyberte **Main** → **BIOS Event log**. Poté stiskněte klávesu Enter. Zobrazí se rozhraní protokolu událostí systému BIOS.
3. V rozhraní se pohybujete pomocí následujících kláves, přičemž výběrem jednotlivých položek zobrazíte jejich podrobnosti.
 - ↑↓: Přesunutí zaměření klávesnice
 - PgUp/PgDn: Posouvání stránky
 - Enter: Výběr
 - F3: Ukončení

V závislosti na aktivitách systému UEFI BIOS můžete na obrazovce vidět následující protokoly událostí. Každý protokol obsahuje datum, čas a popis události.

- Událost **Power On**: Tento protokol ukazuje, že při zapnutí počítače byla spuštěna rutina POST (Power On Self Test). Obsahuje důvod zapnutí, režim spuštění a důvod vypnutí.
- Událost **Subcomponent Code Measurement**: Tento protokol ukazuje, že měření kódu dílčí komponenty je funkční. Obsahuje výsledek ověření jednotlivých komponent.
- Událost **System Preboot Authentication**: Tento protokol ukazuje, které přihlašovací údaje byly zadány k ověření před spuštěním systému. Obsahuje instalované heslo, typ hesla, vstupní zařízení a výsledek ověření.
- Událost **BIOS Password Change**: Tento protokol ukazuje změny v heslech systému UEFI BIOS. Obsahuje typ hesla, typ události a výsledek.
- Událost **Subcomponent Self-healing**: Tento protokol ukazuje informace o dílčí komponentě, ve které došlo k události obnovení. Obsahuje příčinu události, obnovenou verzi firmwaru a výsledek.
- Událost **BIOS Setup Configuration Change**: Tento protokol ukazuje změny v konfiguraci systému UEFI BIOS Setup. Obsahuje název a hodnotu položky.
- Událost **Device Change**: Tento protokol ukazuje změny zařízení. Obsahuje příčinu a typ události.
- Událost **System Boot**: Tento protokol ukazuje, ze kterého spouštěcího zařízení byl spuštěn systém. Obsahuje možnost spuštění, popis a seznam cest k souborům.
- Událost **System Tamper**: Tento protokol ukazuje výskyt událostí, které manipulovaly se systémem. Obsahuje příčinu a typ události.
- Událost **Runtime Intrusion Detection of SPI Flash**: Tento protokol ukazuje, že systém rozpoznal neautorizovaný/podezřelý přístup do paměti SPI Flash. Obsahuje příčinu a oblast události.
- Událost **On-Demand Measurement**: Tento protokol ukazuje, že měření na vyžádání je funkční. Obsahuje výsledek ověření jednotlivých komponent.
- Událost **POST Error**: Tento protokol ukazuje výskyt chyb během rutiny POST. Obsahuje chybový kód.
- Událost **Flash Update**: Tento protokol ukazuje výskyt aktualizace paměti flash. Obsahuje příčinu události, aktualizovanou verzi firmwaru a výsledek.
- Událost **Set On-Premise**: Tento protokol ukazuje změny v nastavení místního spuštění počítače. Obsahuje hodnotu nastavení a metodu změny místního počítače.
- Událost **Capsule Update**: Tento protokol ukazuje výskyt aktualizace firmwaru kapsle UEFI. Obsahuje příčinu události, aktualizovanou verzi firmwaru a výsledek.
- Událost **Log Cleared**: Tento protokol ukazuje, že bylo provedeno vymazání protokolu událostí systému BIOS. Obsahuje příčinu a výsledek události.
- Událost **Shutdown / Reboot**: Tento protokol ukazuje, že systém UEFI BIOS je úspěšně vypnut nebo restartován. Obsahuje příčinu a typ události.

Rozpoznání tréninku paměti (pouze u modelů T14 Gen 3 Intel)

Trénink paměti je proces, který inicializuje paměťový modul a spouští diagnostické testy paměťového modulu v počítači. K tréninku paměti může dojít během testu POST, a to pokud dojde k jakékoli z následujících situací:

- Výměna paměťového modulu
- Změna nastavení šifrování celkové paměti v systému UEFI BIOS
- Aktualizace systému UEFI BIOS (změna kódu MRC (Memory Reference Code))

V případě, že dojde k tréninku paměti, nedokáže obrazovka zobrazovat informace o průběhu a může být prázdná. Na klávesách ESC, F1 a F4 můžete sledovat postupně blikající LED kontrolky, které znázorňují průběh. Nepřerušujte tento proces stisknutím hlavního vypínače. Počkejte několik minut, dokud se nezobrazí obrazovka s logem.

Obnovení systému do stavu z výroby

Tato funkce umožňuje inicializovat systém UEFI BIOS do stavu z výroby, včetně všech nastavení a interních dat. Tím dojde k vymazání uživatelských dat pro případ, že chcete počítač vyhodit nebo znovu použít.

Poznámka: Pokud v systému UEFI BIOS trvale deaktivujete **Intel AMT Control** a **Absolute Persistence(R) Module**, nebudete jej moci obnovit ani funkcí pro obnovení stavu z výroby.

Jak obnovit stav systému z výroby

1. Restartujte počítač. Při zobrazení obrazovky s logem vyvolejte stisknutím klávesy F1 nabídku systému UEFI BIOS.
2. Vyberte položky **Security** → **Reset System to Factory Defaults** a stiskněte klávesu Enter.
3. Může se zobrazit řada varovných oken. Před obnovením systému do stavu z výroby možná budete muset provést následující kroky.
 - a. Obnovte ověřování systému BIOS na základě certifikátu. Další informace naleznete v části „Správa systému BIOS na základě certifikátu“ na stránce 42.
 - b. Deaktivujte Absolute Persistence Module.
 - c. Je-li nastaveno heslo NVMe, odeberte jej.
4. V případě počítačů s nastaveními pole RAID se zobrazí okno, které vás upozorní na poškození dat.
5. Pokud vyberete možnost **Yes**, zobrazí se okno pro potvrzení vaší aktuální operace.
6. Pokud vyberete volbu **Yes**, zobrazí se okno. Zadejte heslo administrátora, heslo pro správu systému nebo heslo pro spuštění.
7. Poté se počítač okamžitě restartuje. Inicializace může trvat několik minut.

Poznámka: Během tohoto procesu může být prázdná obrazovka. Je to normální a proces byste neměli přerušovat.

Aktualizace systému UEFI BIOS

Při instalaci nového programu, ovladače zařízení nebo hardwarové součásti může být třeba aktualizovat systém UEFI BIOS.

Stáhněte a nainstalujte nejnovější balíček aktualizace systému UEFI BIOS jedním z následujících způsobů:

- Spustíte aplikaci Vantage a ověříte, zda jsou dostupné balíčky aktualizací. Je-li k dispozici nejnovější balíček aktualizací systému UEFI BIOS, stáhněte ho a instalujte poté podle pokynů na obrazovce.
- Na webové stránce <https://pcsupport.lenovo.com> a vyberte položku pro svůj počítač. Poté podle pokynů na obrazovce stáhněte a instalujte nejnovější balíček aktualizací systému UEFI BIOS.

Poznámka: Během procesu aktualizace systému UEFI BIOS může změna kódu MRC (Memory Reference Code) způsobit trénink paměti. Trénink paměti je proces, který inicializuje paměťový modul a spouští diagnostické testy paměťového modulu v počítači. V případě, že dojde k tréninku paměti, nedokáže obrazovka zobrazovat informace o průběhu a může být prázdná. Na klávesách ESC, F1 a F4 můžete sledovat postupně blikající LED kontrolky, které znázorňují průběh. Nepřerušujte tento proces stisknutím hlavního vypínače. Počkejte několik minut, dokud se nezobrazí obrazovka s logem.

Chcete-li získat více informací o systému UEFI BIOS, navštivte znalostní bázi Knowledge Base pro daný počítač na adrese <https://pcsupport.lenovo.com>.

Ověřování FIDO (Fast Identity Online)

Tento počítač podporuje funkci ověřování FIDO (Fast Identity Online). Tato funkce funguje jako alternativa k ověřování pomocí hesla a umožňuje ověření bez použití hesla. Tato funkce funguje pouze v případě, že je v systému BIOS UEFI nastaveno heslo po zapnutí a zařízení USB FIDO2 je zaregistrováno v aplikaci ThinkShield™ Passwordless Power-On Device Manager. Díky této funkci můžete zapnout počítač buď zadáním hesla pro spuštění, nebo použitím zaregistrovaného zařízení USB FIDO2.

Registrace zařízení FIDO2 USB ve správci zařízení ThinkShield Passwordless Power-On Device Manager

1. Zapněte počítač.
2. Během zapínání stiskněte klávesu F12.
3. Pokud nastavíte heslo po zapnutí, budete vyzváni k jeho zadání.
4. Vyberte **App Menu → ThinkShield Passwordless Power-On Device Manager** a stiskněte klávesu Enter.
5. Po připojení zaregistrujte zařízení USB FIDO2 následujícím postupem:
 - a. V poli **Discovered Devices** vyberte dostupné zařízení USB FIDO2, které chcete zaregistrovat.
 - b. V zobrazeném okně potvrďte vybrané zařízení klepnutím na tlačítko **Yes**.
 - c. Pokud nastavíte heslo po zapnutí, budete vyzváni k jeho zadání.
 - d. Zobrazí se okno **User operation request**. Budete vyzváni ke stisknutí tlačítka na připojeném zařízení USB FIDO2 a poté okno zavřete podle pokynů na obrazovce.
 - e. Stisknutím klávesy ESC ukončíte správce a restartujete počítač.

Poznámky:

- Chcete-li registraci zařízení zrušit, v poli **My Device** klepněte na dostupné zařízení USB FIDO2, jehož registraci chcete zrušit, a proveďte ověření zadáním správného hesla po zapnutí.
- Pokud pro registraci používáte více zařízení USB FIDO2 se společným identifikátorem, bude dostupné jen jedno zařízení.

Přihlášení do systému s ověřením pro spuštění bez hesla

1. Restartujte počítač.
2. Zobrazí se okno **ThinkShield Passwordless Power-On Authentication**.
3. Zasuňte registrované zařízení USB FIDO2, aby mohlo být rozpoznáno.

4. Poté podle pokynů na obrazovce stiskněte tlačítko na zařízení USB FIDO2, čímž provedete ověření.
5. Po ověření zařízení bude spuštění pokračovat.

Poznámka: Do 60 sekund musíte buď zasunout zařízení USB FIDO2, nebo zadat heslo po zapnutí. Jinak se počítač automaticky vypne.

Nainstalujte operační systém Windows a ovladače

Tato část obsahuje návod k instalaci operačního systému Windows a ovladačů zařízení.

Nainstalujte operační systém Windows

Microsoft neustále vytváří aktualizace operačního systému Windows. Před instalací konkrétní verze systému Windows zkontrolujte seznam kompatibilních zařízení verze systému Windows. Podrobnosti najdete na stránce <https://support.lenovo.com/us/en/solutions/windows-support>.

Upozornění:

- Operační systém počítače doporučujeme aktualizovat prostřednictvím oficiálních zdrojů. Neoficiální aktualizace totiž představují bezpečnostní riziko.
 - Proces instalace nového operačního systému smaže všechna data na interní úložné jednotce včetně dat uložených ve skrytém adresáři.
1. Pokud používáte funkci BitLocker® Drive Encryption systému Windows a počítač obsahuje modul Trusted Platform Module, ujistěte se, že jste tuto funkci deaktivovali.
 2. Ujistěte se, že je bezpečnostní čip nastaven na **Active**.
 - a. Restartujte počítač. Při zobrazení obrazovky s logem vyvolejte stisknutím klávesy F1 nabídku systému UEFI BIOS.
 - b. Vyberte **Security** → **Security Chip** a stiskněte klávesu Enter. Otevře se dílčí nabídka **Security Chip**.
 - c. Ujistěte se, že je bezpečnostní čip pro TPM 2.0 nastaven na **Active**.
 - d. Stisknutím klávesy F10 uložte nastavení a ukončete aplikaci.
 3. Připojte k počítači jednotku obsahující instalační program operačního systému.
 4. Restartujte počítač. Při zobrazení obrazovky s logem vyvolejte stisknutím klávesy F1 nabídku systému UEFI BIOS.
 5. Výběrem možnosti **Startup** → **Boot** zobrazte dílčí nabídku **Boot Priority Order**.
 6. Vyberte jednotku obsahující instalační program operačního systému, například **USB HDD**. Poté stiskněte klávesu Esc.
- Upozornění:** Po změně spouštěcí sekvence musíte během kopírování, ukládání či formátování vybrat správné zařízení. Pokud zvolíte nesprávné zařízení, data v zařízení by mohla být přepsána nebo smazána.
7. Vyberte volbu **Restart** a zkontrolujte, zda je zapnuta volba **OS Optimized Defaults**. Potom stisknutím klávesy F10 uložte nastavení a nástroj ukončete.
 8. Podle pokynů na obrazovce nainstalujte ovladače zařízení a nezbytné programy.
 9. Po instalaci ovladačů zařízení použijte program Windows Update a stáhněte si nejnovější aktualizace, například opravy zabezpečení.

Instalace ovladačů zařízení

Pokud zjistíte, že některá komponenta funguje špatně, nebo chcete přidat novou, měli byste si stáhnout nejnovější ovladač. Tímto způsobem můžete eliminovat potenciální vznik problému kvůli ovladačům. Stáhněte a nainstalujte nejnovější ovladač jedním z následujících způsobů:

- Spusťte aplikaci Vantage a ověřte, zda jsou dostupné balíčky aktualizací. Vyberte požadované aktualizací balíčky a poté balíčky stáhněte a nainstalujte podle pokynů na obrazovce.
- Na webové stránce <https://pcsupport.lenovo.com> a vyberte položku pro svůj počítač. Podle pokynů na obrazovce pak stáhněte a nainstalujte potřebné ovladače zařízení a software.

Kapitola 6. Výměna CRU

Jednotky CRU (Customer Replaceable Unit) jsou součásti, které může převést na vyšší verzi nebo vyměnit sám zákazník. Počítače obsahují tyto typy součástí CRU:

- **Samoobslužné servisní díly CRU:** Označuje díly, které si může nainstalovat nebo vyměnit samotný zákazník, případně je za příplatek vymění nebo nainstaluje proškolený servisní technik.
- **Volitelné součásti CRU:** Jedná se o části, které zvládne nainstalovat nebo vyměnit trochu šikovnější zákazník. Výměnu nebo instalaci součástí mohou provádět i školení servisní technici na základě záruky navržené pro počítač zákazníka.

Pokud hodláte instalovat součást CRU, Lenovo vám ji zašle. Informace o jednotce CRU a pokyny k její výměně jsou dodávány s produktem a je možné je kdykoliv získat na vyžádání od Lenovo. Je možné, že vadný díl, který součást CRU nahrazuje, budete muset vrátit. Pokud se požaduje vrácení: (1) budou k náhradní součásti CRU přiloženy pokyny pro vrácení, štítek se zpáteční adresou (poštovné uhrazeno) a přepravní obal; a (2) náhradní součást CRU vám může být naúčtována, pokud Lenovo vadný díl neobdrží do třiceti (30) dní ode dne, kdy vám byla náhradní součást CRU dodána. Úplné informace o omezené záruce Lenovo najdete v dokumentaci na adrese https://www.lenovo.com/warranty/llw_02.

Seznam CRU

Následující seznam obsahuje výčet jednotek CRU pro tento počítač.

Jednotky CRU typu Self-service

- Napájecí adaptér*
- Sestava zadního krytu
- Klávesnice
- Paměťový modul (pouze u modelů Intel)
- Jednotka SSD M.2
- Rámeček jednotky SSD M.2*
- Příhrádka na kartu nano-SIM*
- Napájecí šňůra*

Jednotky CRU typu Optional-service

- Bezdrátová karta WAN*
- Rámeček karty bezdrátové sítě WAN*

* u vybraných modelů

Poznámka: Výměnu všech výše uvedených dílů, včetně vestavěné dobíjecí baterie, musí provést servis nebo technik autorizovaní společností Lenovo. Další informace naleznete na adrese <https://support.lenovo.com/partnerlocator>.

Zakázat Rychlé spuštění a vestavěnou baterii

Před výměnou jakékoli součásti CRU se ujistěte, že jste nejprve zakázali funkci Rychlé spuštění a poté jste vypnuli vestavěnou baterii.

Postup zakázání rychlého spuštění:

1. Přejděte na **Ovládací panely** a zobrazte buď velké nebo malé ikony.
2. Klepněte na ikonu **Možnosti napájení** a v levé části okna zvolte možnost **Nastavení tlačítek napájení**.
3. V horní části klepněte na **Změnit nastavení, které nyní není k dispozici**.
4. Pokud budete funkcí Řízení uživatelských účtů (UAC) vyzváni, klepněte na tlačítko **Ano**.
5. Zrušte zaškrtnutí políčka **Zapnout rychlé spuštění** a klepněte na tlačítko **Uložit změny**.

Postup zakázání vestavěné baterie:

1. Restartujte počítač. Při zobrazení obrazovky s logem vyvolejte bezprostředním stisknutím klávesy F1 nabídku systému UEFI BIOS.
2. Zvolte možnost **Config → Power**. Zobrazí se nabídka **Power**.
3. Vyberte volbu **Disable Built-in Battery** a stiskněte Enter.
4. V okně Potvrzení nastavení vyberte volbu **Yes**. Vestavěná baterie je zakázána a počítač se automaticky vypne. Počkejte tři až pět minut, aby se počítač ochladil.

Vyměnit jednotku CRU

Při výměně CRU postupujte podle popisu výměny dále.

Sestava zadního krytu

Předpoklady

Než začnete, přečtěte si [Obecná bezpečnostní upozornění a prohlášení o shodě](#) a vytiskněte si níže uvedené pokyny.

Poznámka: Pokud je počítač připojen k elektrické síti, sestavu zadního krytu neodebírejte. Mohlo by hrozit riziko zkratů.

Chcete-li k ní získat přístup, postupujte takto:

1. Vypněte vestavěnou baterii. Viz „Zakázat Rychlé spuštění a vestavěnou baterii“ na stránce 51.
2. Vypněte počítač a odpojte od něj napájecí adaptér a všechny připojené kabely.
3. Zavřete displej počítače a počítač otočte.

Postup vyjmutí

T14 Gen 3 a P14s Gen 3

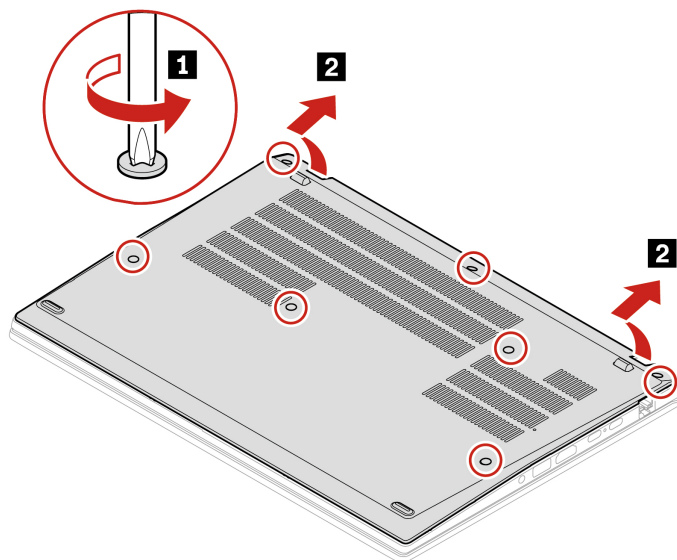

T16 Gen 1 a P16s Gen 1

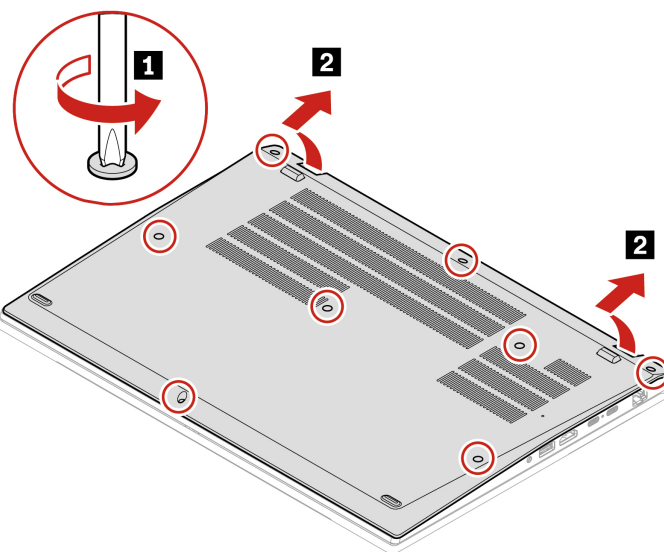

Postup instalace

T14 Gen 3 a P14s Gen 3

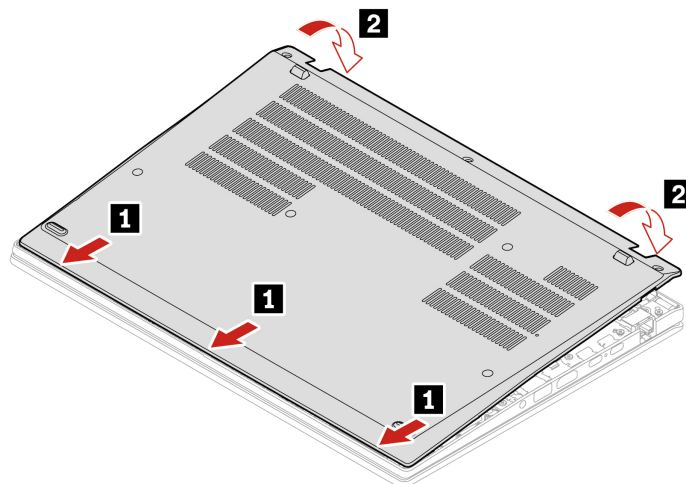

Znovu namontujte šrouby v abecedním pořadí (a až g).

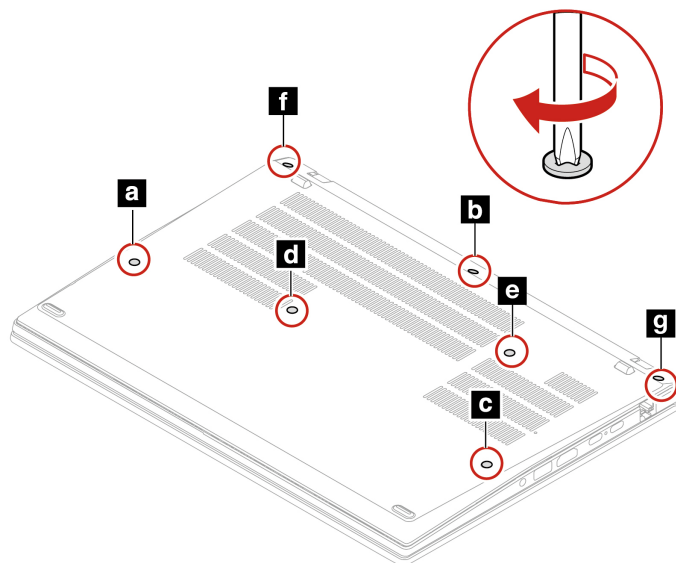

T16 Gen 1 a P16s Gen 1

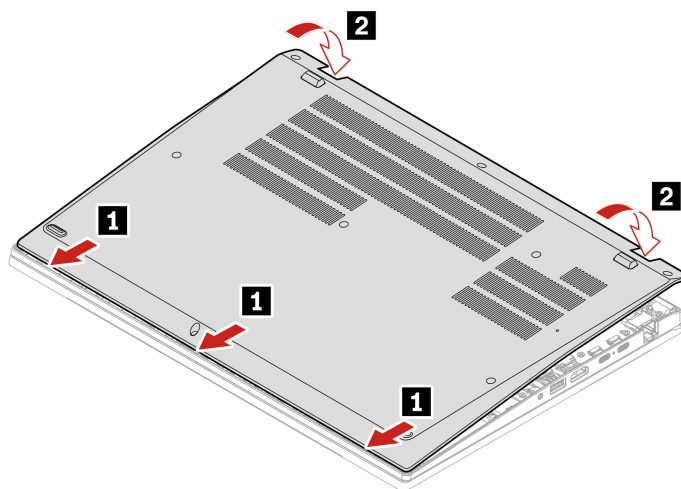

Znovu namontujte šrouby v abecedním pořadí (a až h).

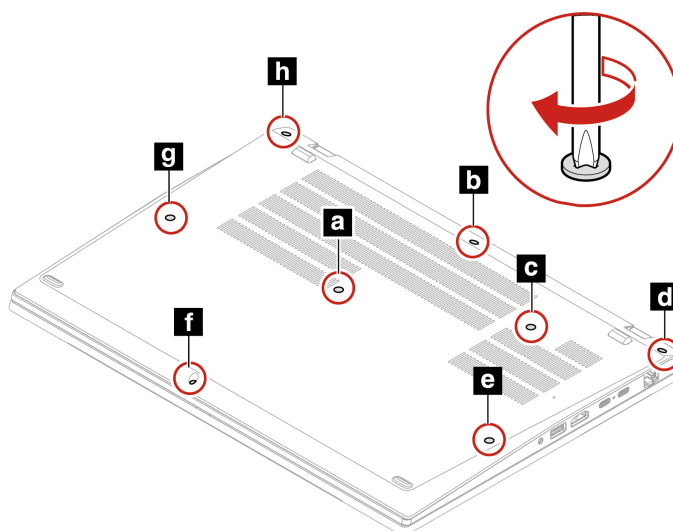

Řešení problémů

Pokud se počítač nespustí po opětovné instalaci sestavy zadního krytu, odpojte napájecí adaptér a poté ho znovu připojte k počítači.

Klávesnice

Předpoklady

Než začnete, přečtěte si [Obecná bezpečnostní upozornění a prohlášení o shodě](#) a vytiskněte si níže uvedené pokyny.

Chcete-li k ní získat přístup, postupujte takto:

1. Vypněte vestavěnou baterii. Viz „Zakázat Rychlé spuštění a vestavěnou baterii“ na stránce 51.
2. Vypněte počítač a odpojte od něj napájecí adaptér a všechny připojené kabely.

Postup vyjmutí

Poznámka: Některý z následujících kroků může obsahovat pokyn, abyste vysunuli rám klávesnice vpřed nebo vzad. V tom případě při posouvání rámu klávesnice nemačkejte ani nepřidržujte žádnou z kláves. Jinak nebude možné s rámem klávesnice pohnout.

1. Uvolněte šrouby, které zajišťují klávesnici.

- U modelu T14 Gen 3 / P14s Gen 3:

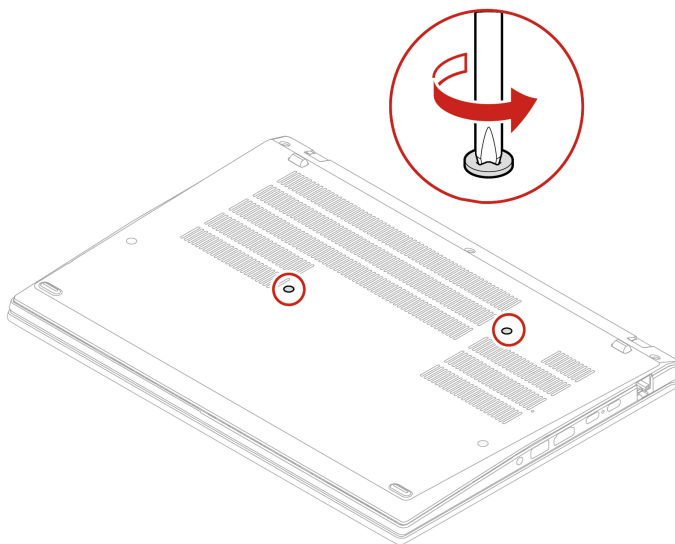

- U modelu T16 Gen 1 / P16s Gen 1

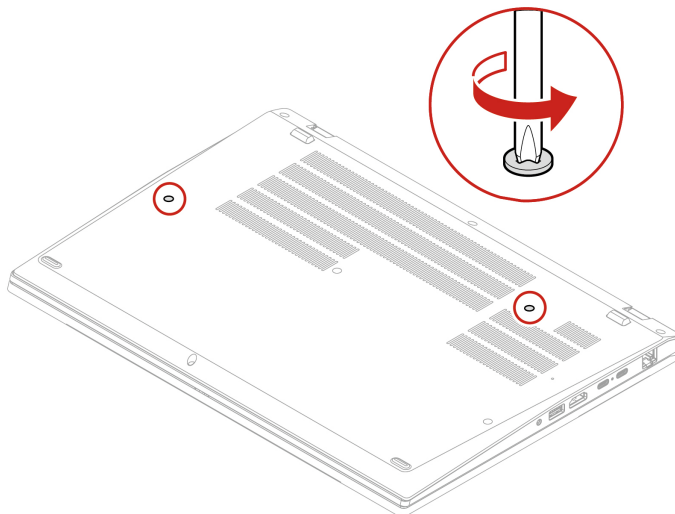

2. Zatlačte na klávesnici ve směru šipek a uvolněte tak západky z rámu klávesnice.

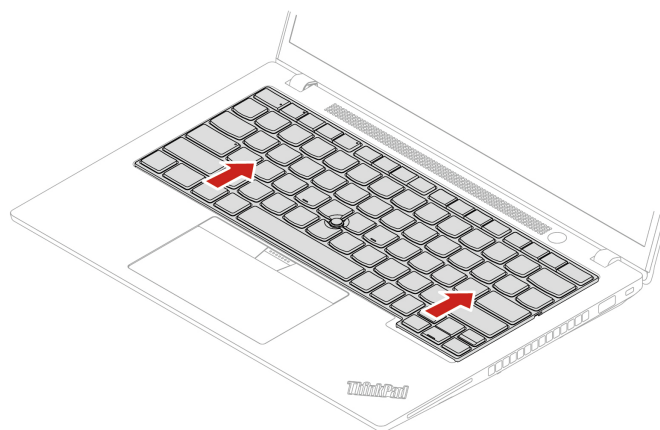

3. Natočte klávesnici lehce nahoru **1** a poté klávesnici obraťte **2**.

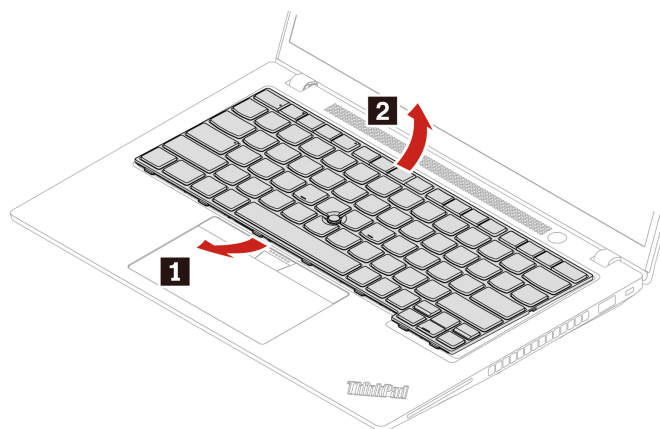

4. Položte klávesnici na opěrku rukou, jak vidíte na obrázku, a odpojte konektory. Poté klávesnici vyjměte.

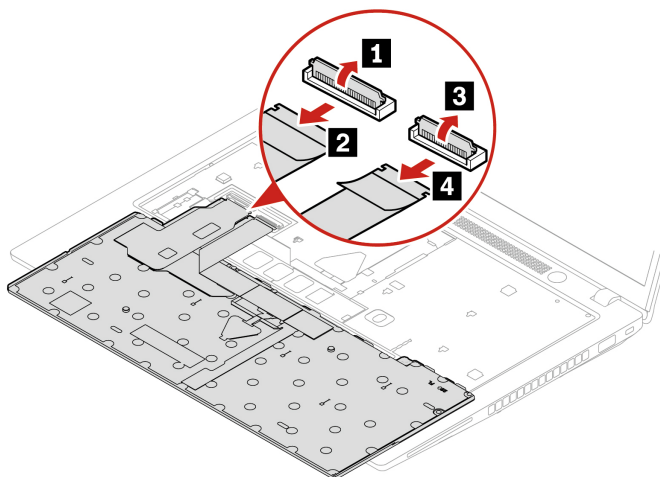

Postup instalace

Poznámka: Některý z následujících kroků může obsahovat pokyn, abyste vysunuli rám klávesnice vpřed nebo vzad. V tom případě při posouvání rámu klávesnice nemačkejte ani nepřidržíte žádnou z kláves. Jinak nebude možné s rámem klávesnice pohnout.

1. Připojte konektory a otočte klávesnici.

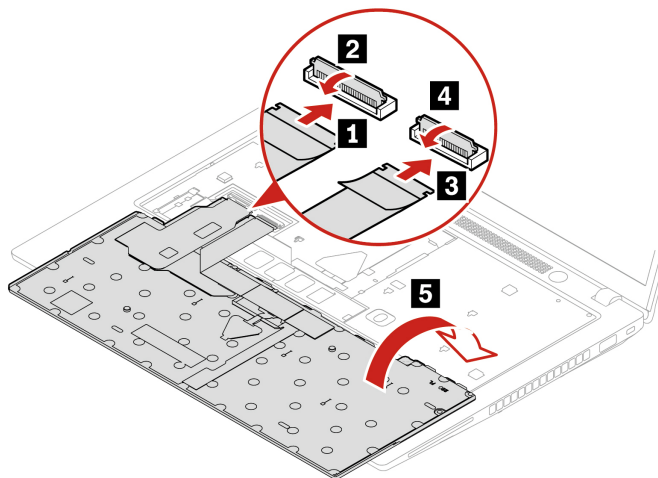

2. Vložte klávesnici do rámečku klávesnice, jak je znázorněno na obrázku. Horní hrana klávesnice (tedy ta, která je blíže k displeji) musí být pod rámem klávesnice.

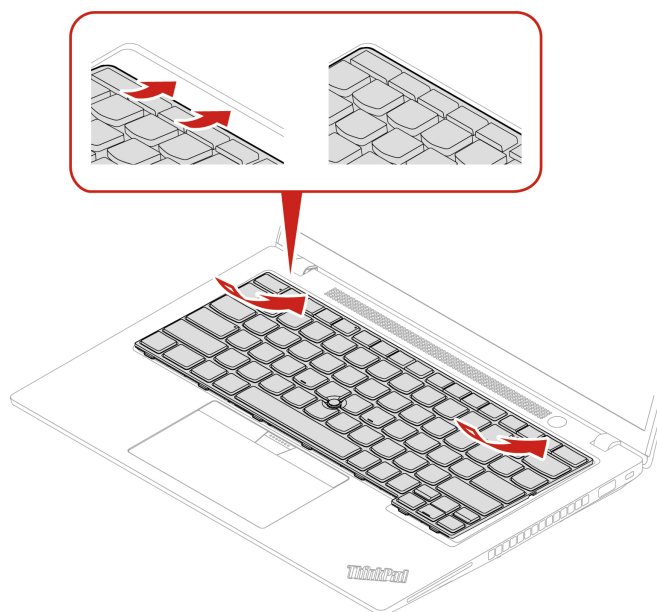

3. Zasuňte klávesnici v zobrazeném směru. Západy musí pevně držet pod rámem klávesnice.

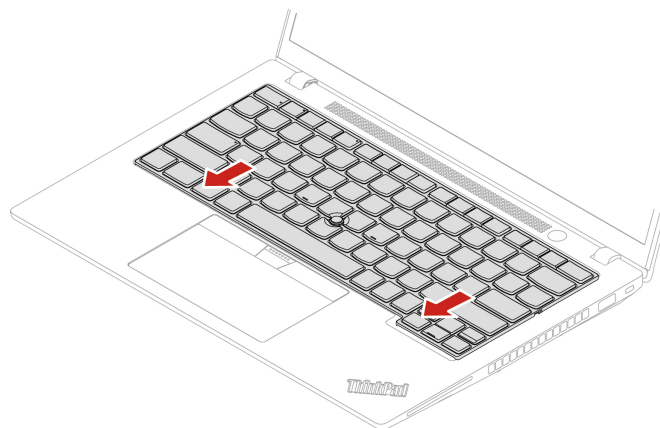

4. Poté zašroubováním šroubů klávesnici upevněte.

- U modelu T14 Gen 3 / P14s Gen 3

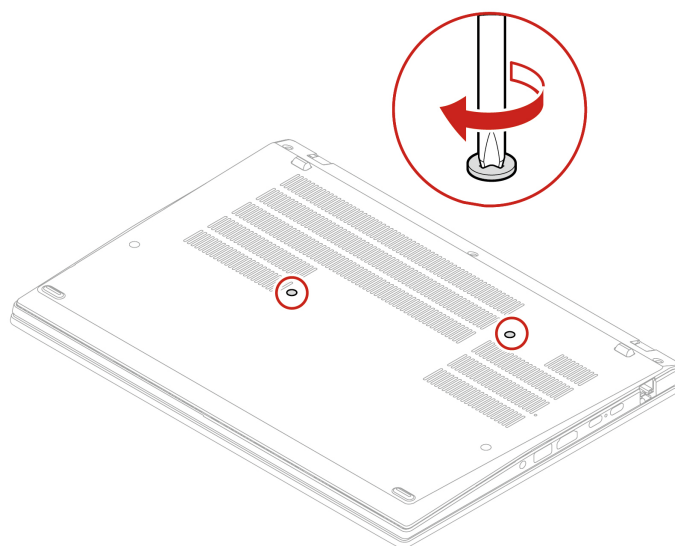

- U modelu T16 Gen 1 / P16s Gen 1

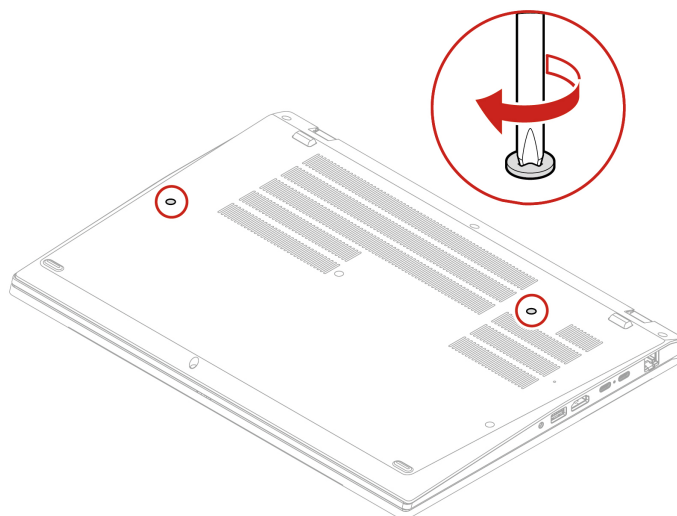

5. Připojte k notebooku napájecí adaptér a všechny odpojené kabely.

Bezdrátová karta WAN a držák bezdrátové karty WAN (u vybraných modelů)

Následující informace se týkají pouze počítačů s moduly instalovanými uživatelem. Použijte pouze takový bezdrátový modul, který byl otestován speciálně pro tento počítačový model a schválen společností Lenovo. Jinak se při zapnutí počítače ozve série zvukových signálů kódu chyby.

Předpoklady

Než začnete, přečtěte si [Obecná bezpečnostní upozornění a prohlášení o shodě](#) a vytiskněte si níže uvedené pokyny.

Upozornění: Nedotýkejte se okraje karty bezdrátové sítě WAN s kontakty. Jinak by se karta WAN mohla poškodit.

Chcete-li k ní získat přístup, postupujte takto:

1. Vypněte vestavěnou baterii. Viz „Zakázat Rychlé spuštění a vestavěnou baterii“ na stránce 51.
2. Vypněte počítač a odpojte od něj napájecí adaptér a všechny připojené kabely.
3. Zavřete displej počítače a počítač otočte.
4. Sejměte sestavu zadního krytu. Viz „Sestava zadního krytu“ na stránce 52.

Postup vyjmutí

Bezdrátová karta WAN může být zakryta fólií Mylar. Abyste ke kartě získali přístup, musíte fólii nejprve odklopit.

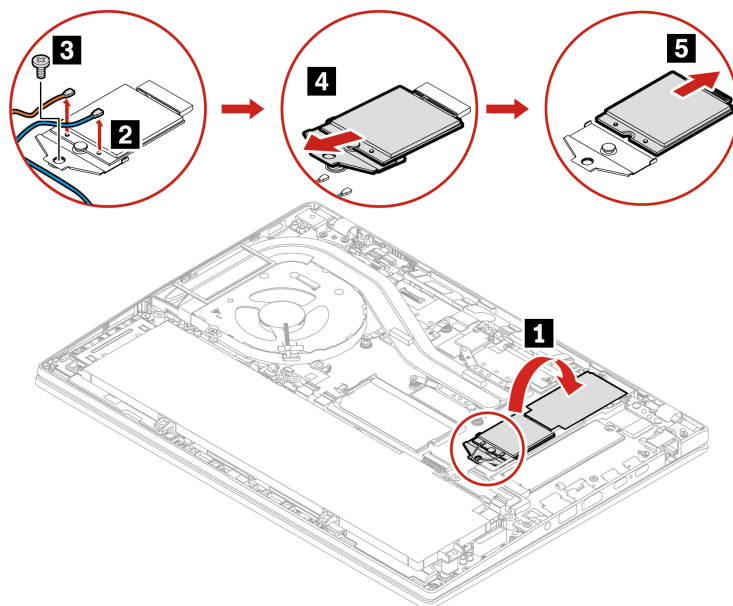

Postup instalace

Poznámka: Při instalaci bezdrátové karty WAN připojte modrý kabel ke konektoru **AUX** a oranžový kabel ke konektoru **MAIN**.

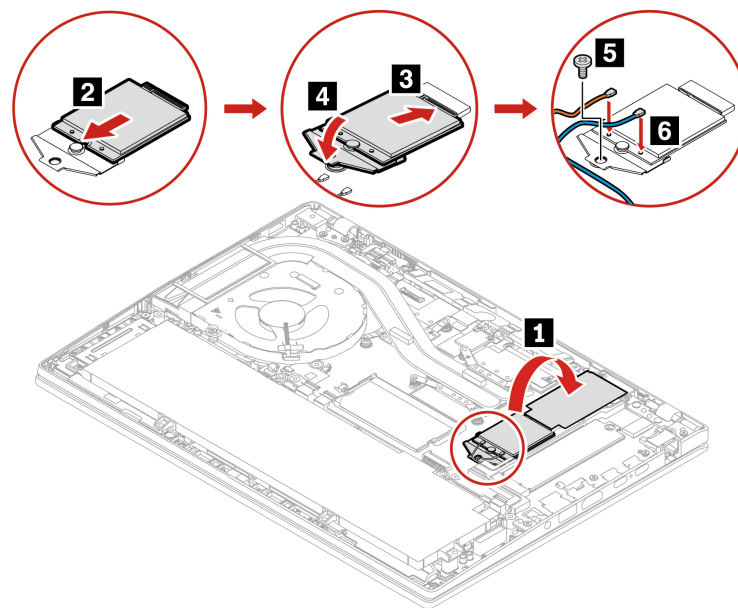

Paměťový modul (pouze u modelů Intel)

Předpoklady

Než začnete, přečtěte si [Obecná bezpečnostní upozornění a prohlášení o shodě](#) a vytiskněte si níže uvedené pokyny.

Upozornění: Nedotýkejte se okraje paměťového modulu s kontakty. Jinak by mohlo dojít k poškození paměťového modulu.

Chcete-li k ní získat přístup, postupujte takto:

1. Vypněte vestavěnou baterii. Viz „Zakázat Rychlé spuštění a vestavěnou baterii“ na stránce 51.
2. Vypněte počítač a odpojte od něj napájecí adaptér a všechny připojené kabely.
3. Zavřete displej počítače a počítač otočte.
4. Sejměte sestavu zadního krytu. Viz „Sestava zadního krytu“ na stránce 52.

Postup vyjmutí

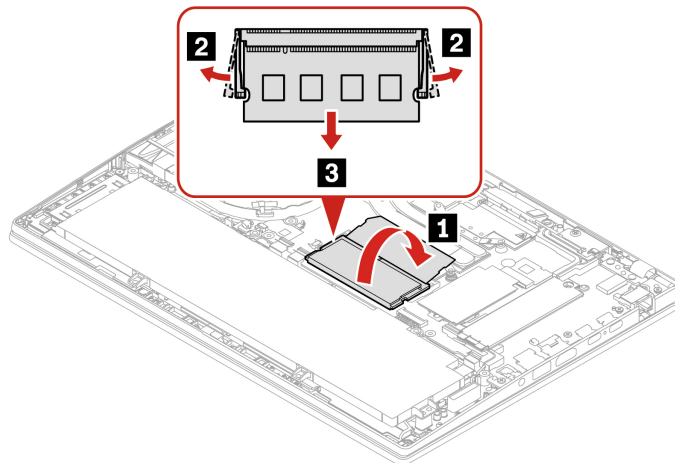

Postup instalace

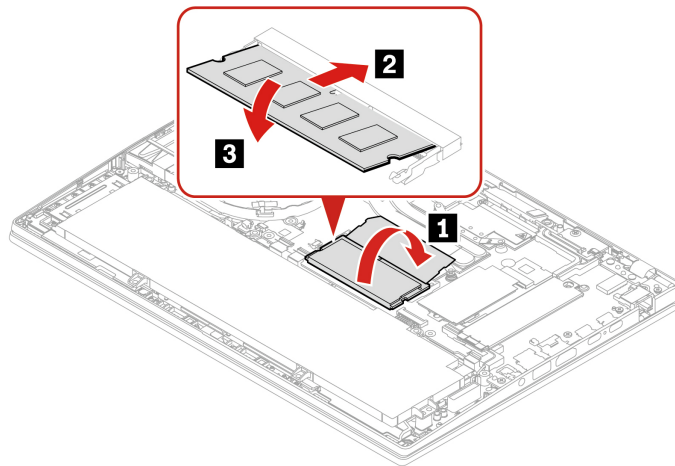

Poznámka: U modelů T14 Gen 3 Intel, může výměna paměťového modulu způsobit trénink paměti. Podrobnosti naleznete v části „Rozpoznání tréninku paměti (pouze u modelů T14 Gen 3 Intel)“ na stránce 47.

Jednotka SSD M.2 a rámeček jednotky SSD M.2 (pouze u modelů Intel)

Předpoklady

Než začnete, přečtěte si [Obecná bezpečnostní upozornění a prohlášení o shodě](#) a vytiskněte si níže uvedené pokyny.

Upozornění:

- Po výměně jednotky SSD M.2 je případně třeba nainstalovat nový operační systém. Podrobnosti o postupu instalace nového operačního systému naleznete v části „Nainstalujte operační systém Windows a ovladače“ na stránce 49.
- Pokud jsou v počítači nainstalovány barevné profily, je třeba je po instalaci nového operačního systému nainstalovat znovu, viz „Použití funkce kalibrace barev z výroby (u vybraných modelů)“ na stránce 26.

Jednotka M.2 SSD je velmi citlivá. Nesprávné zacházení může způsobit poškození a trvalou ztrátu dat.

Při manipulaci s jednotkou SSD M.2 se řiďte následujícími pokyny:

- Jednotku SSD M.2 vyměňte pouze tehdy, pokud provádíte upgrade nebo opravu. Jednotka SSD M.2 není navržena pro časté výměny.
- Před výměnou jednotky SSD M.2 si vytvořte záložní kopii všech dat, která chcete zachovat.
- Netlačte na jednotku SSD M.2.
- Nedotýkejte se okraje s kontakty ani obvodové desky jednotky SSD M.2. Jinak by se jednotka SSD M.2 mohla poškodit.
- Nevystavujte jednotku SSD M.2 nárazům či otřesům. Položte jednotku SSD M.2 na měkký materiál, který absorbuje fyzické nárazy.

Chcete-li k ní získat přístup, postupujte takto:

1. Vypněte vestavěnou baterii. Viz „Zakázat Rychlé spuštění a vestavěnou baterii“ na stránce 51.
2. Vypněte počítač a odpojte od něj napájecí adaptér a všechny připojené kabely.
3. Zavřete displej počítače a počítač otočte.
4. Sejměte sestavu zadního krytu. Viz „Sestava zadního krytu“ na stránce 52.

Postup vyjmutí

Typ 1

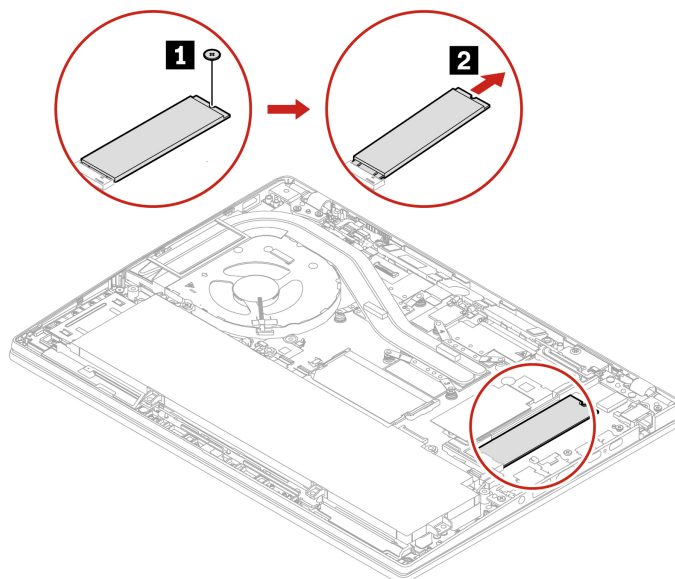

Typ 2

Vyšroubujte šroub, kterým je upevněn rámeček jednotky SSD M.2, a rámeček jednotky SSD M.2 vyjměte.

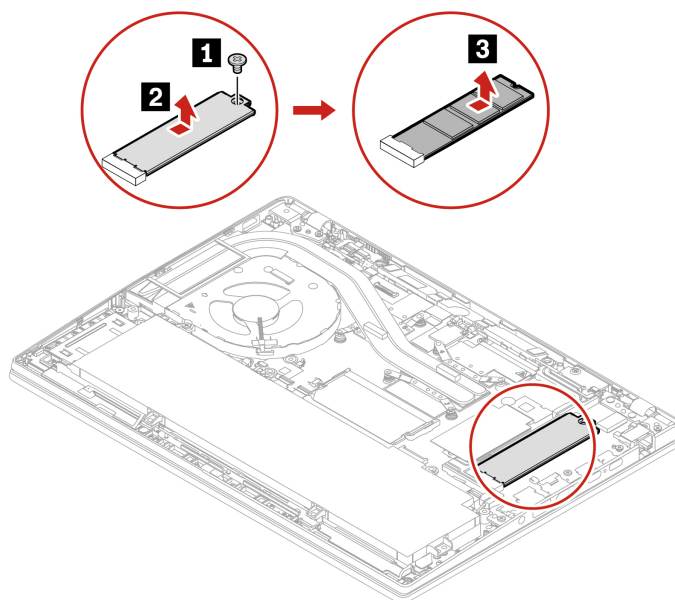

Jednotka SSD M.2 a rámeček jednotky SSD M.2 (pouze u modelů AMD)

Předpoklady

Než začnete, přečtěte si [Obecná bezpečnostní upozornění a prohlášení o shodě](#) a vytiskněte si níže uvedené pokyny.

Upozornění:

- Po výměně jednotky SSD M.2 je případně třeba nainstalovat nový operační systém. Podrobnosti o postupu instalace nového operačního systému naleznete v části „Nainstalujte operační systém Windows a ovladače“ na stránce 49.
- Pokud jsou v počítači nainstalovány barevné profily, je třeba je po instalaci nového operačního systému nainstalovat znovu, viz „Použití funkce kalibrace barev z výroby (u vybraných modelů)“ na stránce 26.

Jednotka M.2 SSD je velmi citlivá. Nesprávné zacházení může způsobit poškození a trvalou ztrátu dat.

Při manipulaci s jednotkou SSD M.2 se řiďte následujícími pokyny:

- Jednotku SSD M.2 vyměňte pouze tehdy, pokud provádíte upgrade nebo opravu. Jednotka SSD M.2 není navržena pro časté výměny.
- Před výměnou jednotky SSD M.2 si vytvořte záložní kopii všech dat, která chcete zachovat.
- Netlačte na jednotku SSD M.2.
- Nedotýkejte se okraje s kontakty ani obvodové desky jednotky SSD M.2. Jinak by se jednotka SSD M.2 mohla poškodit.
- Nevystavujte jednotku SSD M.2 nárazům či otřesům. Položte jednotku SSD M.2 na měkký materiál, který absorbuje fyzické nárazy.

Chcete-li k ní získat přístup, postupujte takto:

1. Vypněte vestavěnou baterii. Viz „Zakázat Rychlé spuštění a vestavěnou baterii“ na stránce 51.
2. Vypněte počítač a odpojte od něj napájecí adaptér a všechny připojené kabely.
3. Zavřete displej počítače a počítač otočte.
4. Sejměte sestavu zadního krytu. Viz „Sestava zadního krytu“ na stránce 52.

Postup vyjmutí

Typ 1

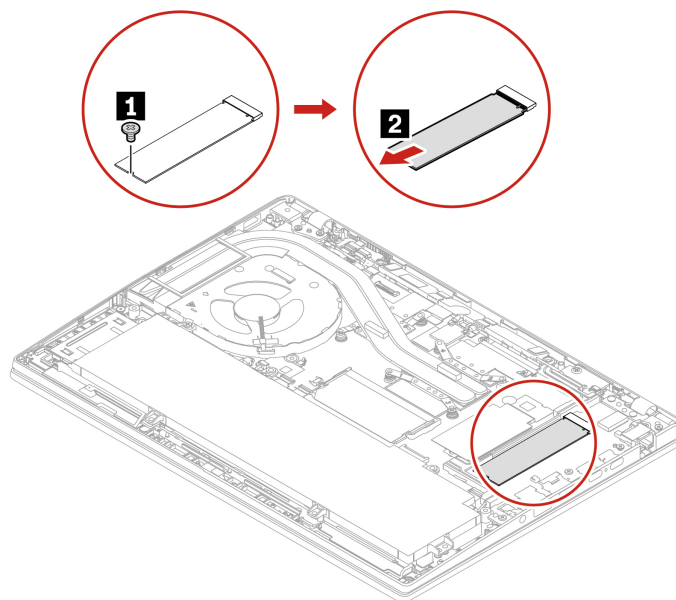

Typ 2

Vyšroubujte šroub, kterým je upevněn rámeček jednotky SSD M.2, a rámeček jednotky SSD M.2 vyjměte.

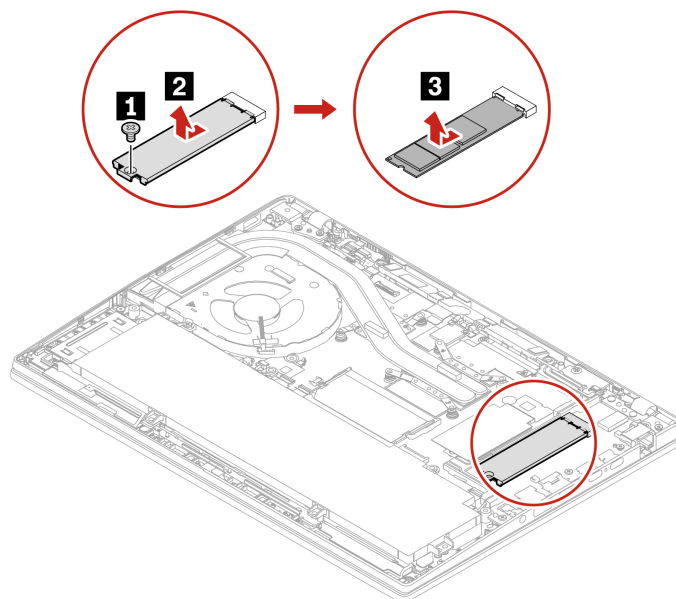

Kapitola 7. Návod a podpora

Časté dotazy

Otázka	Řešení
Otevření nabídky Ovládací panely ?	Do vyhledávacího pole systému Windows zadejte Ovládací panely a stiskněte klávesu Enter.
Jak vypnu svůj počítač?	Otevřete nabídku Start a klikněte na  Napájení . Poté klikněte na tlačítko Vypnout .
Jak rozdělit úložnou jednotku na oddíly?	https://support.lenovo.com/solutions/ht503851
Co mohu dělat, když počítač neodpovídá?	<ol style="list-style-type: none">1. Stiskněte a podržte hlavní vypínač, dokud se počítač nevypne. Poté počítač restartujte.2. Pokud nefunguje krok 1:<ul style="list-style-type: none">• U modelů s otvorem pro nouzový reset: Vsuňte narovnanou kancelářskou sponku do otvoru pro nouzový reset, tím se dočasně přeruší napájení. Poté počítač restartujte s připojeným napájením z elektrické sítě.• Modely bez otvoru pro nouzový reset:<ul style="list-style-type: none">- U modelů s vyjímatelnou baterií vyjměte baterii a odpojte všechny zdroje napájení. Poté počítač znovu připojte k elektrické síti a restartujte ho.- U modelů s vestavěnou baterií odpojte všechny zdroje napájení. Stiskněte a podržte hlavní vypínač po dobu přibližně sedmi sekund. Poté počítač znovu připojte k elektrické síti a restartujte ho.
Co mám dělat, jestliže vylíji tekutinu na počítač?	<ol style="list-style-type: none">1. Opatrně odpojte napájecí adaptér a okamžitě počítač vypněte. Čím rychleji zastavíte proud pocházející počítačem, tím menší bude škoda způsobená zkraty. <p>Upozornění: Pokud počítač ihned vypnete, můžete přijít o část svých dat nebo práce, avšak pokud jej necháte spuštěný, může dojít k jeho nevratnému poškození.</p> <ol style="list-style-type: none">2. Nepokoušejte se kapalinu vylít otočením počítače. Pokud je počítač vybaven drenážními otvory ve dně klávesnice, kapalina vyteče skrz otvory.3. Před spuštěním počítače počkejte, dokud si nebudete jistí, že všechna tekutina již vyschla.
Jak vyvolat nabídku systému UEFI BIOS?	Restartujte počítač. Při zobrazení obrazovky s logem vyvolejte stisknutím klávesy F1 nabídku systému UEFI BIOS.
Kde dostanu nejnovější ovladače zařízení a systém UEFI BIOS?	<ul style="list-style-type: none">• Z aplikace Vantage. Viz „Nainstalujte operační systém Windows a ovladače“ na stránce 49 a „Aktualizace systému UEFI BIOS“ na stránce 47.• Můžete si je stáhnout z webové stránky podpory Lenovo na adrese https://pcsupport.lenovo.com.

Chybové zprávy

Pokud se zobrazí zpráva, která není obsažena v následující tabulce, nejprve si запиšte chybovou zprávu, pak vypněte počítač a požádáte o pomoc Lenovo. Viz téma „Středisko podpory Lenovo“ na stránce 72.

Zpráva	Řešení
0190: Chyba - kriticky nízký stav baterie	Počítač se vypnul, protože baterie je téměř vybitá. Připojte k počítači napájecí adaptér a nechejte baterii nabít.
0191: Zabezpečení systému – Požadována neplatná vzdálená změna	Selhala změna nastavení počítače. Potvrďte operaci a opakujte.
0199: Zabezpečení systému – Překročen počet opakování pokusů o zadání bezpečnostního hesla IBM.	Tato zpráva se zobrazí, pokud zadáte chybné heslo administrátora více než třikrát. Ověřte si, že znáte správné heslo správce, a akci opakujte.
0271: Zkontrolujte nastavení data a času.	V počítači není nastaveno datum nebo čas. Vyvolejte nabídku systému UEFI BIOS a nastavte datum a čas.
210x/211x: Chyba detekce/čtení disku HDDx/SSDx	Úložná jednotka nefunguje. Znovu instalujte úložnou jednotku. Jestliže problém přetrvává, vyměňte úložnou jednotku.
Chyba: Úložiště proměnných ve stálé paměti systému UEFI je téměř plné.	<p>Poznámka: Tato chyba znamená, že operační systém a programy nemohou vytvářet, měnit ani mazat data v úložišti systémové proměnné UEFI ve stálé paměti, neboť během testu POST bylo zjištěno, že v něm není dostatek prostoru.</p> <p>Úložiště systémové proměnné UEFI ve stálé paměti je používáno systémem UEFI BIOS, operačním systémem a programy. K této chybě dochází v případě, že operační systém nebo programy uloží do této proměnné velké množství dat. Do samostatného úložiště proměnných systému UEFI se ukládají všechna data potřebná pro test POST, například nastavení systému UEFI BIOS, údaje čipového setu nebo konfigurační údaje platformy. Po zobrazení chybové zprávy stisknutím klávesy F1 vyvolejte nabídku systému UEFI BIOS. Zobrazí se dialogové okno požadující potvrzení, že má být úložiště vyčištěno. Pokud zvolíte „Yes“, budou vymazány všechny údaje vytvořené operačním systémem nebo programy kromě globálních proměnných definovaných specifikací Unified Extensible Firmware Interface. Pokud zvolíte „No“, budou všechna data zachována, ovšem operační systém ani programy nebudou moci vytvářet, měnit ani mazat údaje v úložišti.</p> <p>Pokud tato chyba nastane v servisním středisku, autorizovaný technik společnosti Lenovo pomocí výše uvedeného postupu vyčistí úložiště systémové proměnné UEFI ve stálé paměti.</p>
Chyba ventilátoru. Stisknutím klávesy ESC provedete spuštění s omezeným výkonem.	Ventilátor možná nefunguje správně. Během pěti sekund po zobrazení chybové zprávy stiskněte klávesu ESC, čímž spustíte počítač s omezeným výkonem. V opačném případě se počítač okamžitě vypne. Pokud problém přetrvává i při příštím spuštění počítače, nechte počítač opravit.

Chyby hlášené pomocí zvukových signálů

Technologie Lenovo SmartBeep umožňuje dekódovat zvykové chybové signály, které zazní v případě, že se objeví černá obrazovka. Postup dekódování zvukového chybového signálu pomocí technologie Lenovo SmartBeep:

1. Přejděte na stránku <https://support.lenovo.com/smartbeep> nebo naskenujte následující kód QR.



2. Stáhněte si příslušnou diagnostickou aplikaci a nainstalujte ji na chytrý telefon.
3. Spusťte diagnostickou aplikaci a položte telefon poblíž počítače.
4. Stiskem klávesy Fn počítače zopakujte chybový signál. Diagnostická aplikace pípání dekóduje a zobrazí na chytrém telefonu možná řešení.

Poznámka: Nepokoušejte se opravit produkt sami, pokud k tomu nedostanete pokyn od servisního střediska nebo to není uvedeno v dokumentaci k produktu. Opravy svého zařízení zadávejte pouze poskytovateli služeb s oprávněním od společnosti Lenovo.

Zdroje ke svépomoci

Pomocí následujících zdrojů svépomoci získáte další informace o počítači a odstraňování problémů.

Zdroje	Jak získat přístup?
Řešení problémů a časté otázky	<ul style="list-style-type: none">• https://www.lenovo.com/tips• https://forums.lenovo.com
Informace o usnadnění	https://www.lenovo.com/accessibility
Resetování nebo obnovení systému Windows	<ul style="list-style-type: none">• Použijte možnosti obnovení od společnosti Lenovo.<ol style="list-style-type: none">1. Přejděte na stránku https://support.lenovo.com/HowToCreateLenovoRecovery.2. Postupujte podle instrukcí na obrazovce.• Použijte možnosti obnovení systému Windows.<ol style="list-style-type: none">1. Navštivte webovou stránku https://pcsupport.lenovo.com.2. Detekujte svůj počítač nebo ručně vyberte model svého počítače.3. Přejděte do nabídky řešení problémů a proveďte diagnostiku operačního systému podle pokynů pro obnovení.
Aplikaci Vantage použijte k těmto činnostem:	
<ul style="list-style-type: none">• Konfigurace nastavení zařízení.• Stahování a instalace aktualizací UEFI BIOS, nejnovějších ovladačů a firmwaru.• Zabezpečte svůj počítač před vnějšími hrozbami.• Diagnostika problémů s hardwarem.• Kontrola stavu záruky počítače.• Získat přístup k <i>Uživatelské příručce</i> a užitečným článkům.	Do vyhledávacího pole systému Windows zadejte Vantage a stiskněte klávesu Enter.
Poznámka: Dostupné funkce se liší podle modelu počítače.	
Dokumentace k produktu:	
<ul style="list-style-type: none">• <i>Bezpečnostní pokyny a informace o záruce</i>• <i>Obecná bezpečnostní upozornění a prohlášení o shodě</i>• <i>Návod k nastavení</i>• <i>Tato Uživatelská příručka</i>• <i>Regulatory Notice</i>	Přejděte na webovou stránku https://pcsupport.lenovo.com . Poté podle pokynů na obrazovce odfiltrujte požadovanou dokumentaci.

Zdroje	Jak získat přístup?
<p>Webové stránky technické podpory Lenovo s nejnovějšími informacemi technické podpory o těchto tématech:</p> <ul style="list-style-type: none"> • Ovladače a software • Diagnostické programy • Záruka na produkt a servisní záruka • Podrobnosti o produktech a dílech • Databáze znalostí a odpovědi na časté dotazy 	<p>https://pcsupport.lenovo.com</p>
<p>Informace nápovědy systému Windows</p>	<ul style="list-style-type: none"> • Otevřete nabídku Start a klikněte na volbu Získat pomoc nebo Tipy. • Použijte vyhledávání Windows Search nebo osobní asistentku Cortana®. • Webová stránka technické podpory Microsoft: https://support.microsoft.com

Štítek Windows

Na krytu počítače může být štítek Windows Genuine Microsoft; závisí to na následujících faktorech:

- Vaše zeměpisná poloha
- Předinstalované vydání systému Windows

Obrázky různých druhů štítku Genuine Microsoft naleznete na adrese <https://www.microsoft.com/en-us/howtotell/Hardware.aspx>.

- V Čínské lidové republice musí být štítek GML (Genuine Microsoft) na všech modelech počítačů, na nichž je předinstalována jakákoli edice operačního systému Windows.
- V jiných zemích a oblastech musí být štítek GML (Genuine Microsoft) pouze na modelech počítačů, které mají licenci na používání edic systému Windows Pro.

Nepřítomnost štítku Genuine Microsoft neznamená, že předinstalovaná verze systému Windows není pravá. Podrobnosti ohledně určení pravosti předinstalovaného produktu Windows naleznete na webu společnosti Microsoft na adrese <https://www.microsoft.com/en-us/howtotell/default.aspx>.

Nepoužívají se vnější viditelné štítky s identifikačním číslem produktu a s verzí systému Windows. Identifikační číslo je namísto toho zaznamenáno ve firmwaru počítače. Při každé instalaci operačního systému Windows instalační program v rámci aktivace vyhledá ve firmwaru počítače odpovídající platné identifikační číslo produktu.

V některých případech může být v rámci licence na edici operačního systému Windows Pro, která umožňuje provedení downgradu, instalována i starší verze Windows.

Zavolejte Lenovo

Pokud jste se pokusili vyřešit problém sami a stále potřebujete pomoc, můžete zavolat zákaznické středisko technické podpory společnosti Lenovo.

Než budete kontaktovat Lenovo

Než budete kontaktovat společnost Lenovo, připravte si:

1. Záznam příznaků problémů a podrobnosti k nim:

- Jaký máte problém? Jedná se o problém stálý, nebo dočasný?
- Existují nějaké chybové zprávy nebo kódy chyb?
- Jaký operační systém používáte? Jakou máte verzi operačního systému?
- Jaké softwarové aplikace běžely v době výskytu problému?
- Lze problém cíleně vyvolat? Pokud ano, jak?

2. Záznam informací o systému:

- Název výrobku
- Typ a sériové číslo počítače

Následující obrázek ukazuje, kde najdete informace o typu a sériovém čísle počítače.

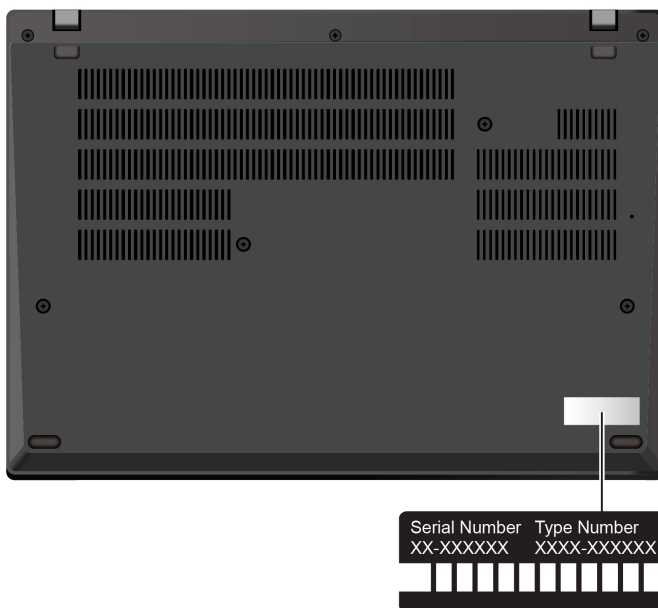

Středisko podpory Lenovo

Během záruční lhůty můžete požádat o pomoc uživatelské středisko technické podpory Lenovo.

Telefonní čísla

Seznam telefonních čísel podpory společnosti Lenovo pro vaši zemi nebo oblast naleznete na adrese <https://pcsupport.lenovo.com/supportphonenumberlist>, kde jsou uvedena nejnovější telefonní čísla.

Poznámka: Telefonní čísla se mohou měnit bez předchozího upozornění. Není-li číslo pro vaši zemi či oblast uvedeno v seznamu, obraťte se na příslušného prodejce produktů Lenovo nebo obchodního zástupce společnosti Lenovo.

Služby dostupné během záruční doby

- Zjištění problému – k dispozici jsou kvalifikovaní pracovníci, kteří vám pomohou s identifikací problému v případě potíží s hardwarem a kteří vám budou nápomocni při rozhodování o akci nezbytné pro vyřešení problému.

- Oprava hardwaru Lenovo – v případě zjištění problému způsobeného hardwarem Lenovo v záruční době Vám budou k dispozici kvalifikovaní servisní pracovníci, kteří Vám poskytnou služby odpovídající úrovni.
- Řízení změn EC – příležitostně se mohou po prodeji produktu vyskytnout nezbytné změny. Lenovo nebo prodejce, je-li k tomu oprávněn společností Lenovo, v takovém případě poskytne vybrané aktualizace EC (Engineering Changes).

Neposkytované služby

- Výměnu nebo použití jiných součástí než od Lenovo nebo součástí bez záruky
- Identifikaci příčiny softwarových problémů
- Konfigurace systému UEFI BIOS při instalaci nebo upgradu
- Změny, úpravy nebo aktualizace ovladačů zařízení
- Instalaci a správu síťových operačních systémů (NOS)
- Instalaci a správu programů

Podmínky omezené záruky Lenovo, které se vztahují na váš hardwarový produkt od společnosti Lenovo viz adresa:

- https://www.lenovo.com/warranty/llw_02
- <https://pcsupport.lenovo.com/warrantylookup>

Zakoupit další služby

Během záruční lhůty a po ní si můžete na adrese <https://pcsupport.lenovo.com/warrantyupgrade> zakoupit další služby od společnosti Lenovo.

Dostupnost konkrétní služby a její název se v různých zemích nebo regionech může lišit.

Dodatek A. Informace o souladu s předpisy

Další informace o dodržování předpisů najdete v dokumentech *Předpisy Regulatory Notice* na adrese <https://pcsupport.lenovo.com> a *Obecná bezpečnostní upozornění a prohlášení o shodě* na adrese https://pcsupport.lenovo.com/docs/generic_notices.

Informace o certifikaci

tabulka 1. Pro modely Intel

Název výrobku	ID prohlášení o shodě	Typy počítačů
ThinkPad T14 Gen 3 ThinkPad T14 Gen 3 LTE1 ² ThinkPad T14 Gen 3 LTE2 ² ThinkPad P14s Gen 3 ThinkPad P14s Gen 3 LTE1 ² ThinkPad P14s Gen 3 LTE2 ²	<ul style="list-style-type: none">• TP00135A• TP00135A0³• TP00135A1³• TP00135A2³• TP00135A3³• TP00135A4³• TP00135A5³• TP00135A6³• TP00135A7³• TP00135A8³• TP00135A9³• TP00135AA³• TP00135AB³• TP00135AC³• TP00135AD³	<ul style="list-style-type: none">• ThinkPad T14 Gen 3: 21AH a 21AJ• ThinkPad P14s Gen 3: 21AK a 21AL
ThinkPad T16 Gen 1 ThinkPad T16 Gen 1 LTE1 ² ThinkPad T16 Gen 1 LTE2 ² ThinkPad P16s Gen 1 ThinkPad P16s Gen 1 LTE1 ² ThinkPad P16s Gen 1 LTE2 ²	<ul style="list-style-type: none">• TP00136A• TP00136A0³• TP00136A1³• TP00136A2³• TP00136A3³• TP00136A4³• TP00136A5³• TP00136A6³• TP00136A7³• TP00136A8³• TP00136A9³• TP00136AA³• TP00136AB³• TP00136AC³• TP00136AD³• TP00136AE³• TP00136AF³	<ul style="list-style-type: none">• ThinkPad T16 Gen 1: 21BW a 21BV• ThinkPad P16s Gen 1: 21BU a 21BT

tabulka 2. Pro modely AMD

Název výrobku	ID prohlášení o shodě	Typy počítačů
ThinkPad T14 Gen 3 ThinkPad T14 Gen 3 LTE ²	<ul style="list-style-type: none"> • TP00135B • TP00135B0³ • TP00135B1³ • TP00135B2³ 	21CF a 21CG
ThinkPad P14s Gen 3	<ul style="list-style-type: none"> • TP00135B • TP00135B0³ • TP00135B1³ • TP00135B2³ 	21J5 a 21J6
ThinkPad T16 Gen 1 ThinkPad T16 Gen 1 LTE ²	<ul style="list-style-type: none"> • TP00136B • TP00136B0³ • TP00136B1³ • TP00136B2³ • TP00136B3³ • TP00136B4³ • TP00136B5³ • TP00136B6³ 	21CH a 21CJ
ThinkPad P16s Gen 1 ThinkPad P16s Gen 1 LTE ²	<ul style="list-style-type: none"> • TP00136B • TP00136B0³ • TP00136B1³ • TP00136B2³ 	21CK a 21CL

² pouze na pevninské Číně

³ pouze pro Indii

Další informace o souladu s předpisy týkající se vašeho výrobku jsou k dispozici na adrese <https://www.lenovo.com/compliance>.

Vyhledejte bezdrátové antény UltraConnect

Váš počítač je vybaven systémem bezdrátových antén UltraConnect™. Můžete povolit bezdrátovou komunikaci, ať jste kdekoliv.

Následující obrázek znázorňuje umístění antén v počítači:

T14 Gen 3 a P14s Gen 3



- 1 Bezdrátová anténa LAN (hlavní), u černých modelů
- 2 Bezdrátová anténa LAN (hlavní), u stříbrných modelů
- 3 Bezdrátová anténa LAN (přídavná), u stříbrných modelů
- 4 Bezdrátová anténa LAN (přídavná), u černých modelů
- 5 Bezdrátová anténa WAN (hlavní)
- 6 Bezdrátová anténa WAN (přídavná)

T16 Gen 1 a P16s Gen 1



- 1 Bezdátová anténa LAN (hlavní), u černých modelů
- 2 Bezdátová anténa LAN (hlavní), u stříbrných modelů
- 3 Bezdátová anténa LAN (přídavná), u stříbrných modelů
- 4 Bezdátová anténa LAN (přídavná), u černých modelů
- 5 Bezdátová anténa WAN (hlavní)
- 6 Bezdátová anténa WAN (přídavná)

Provozní prostředí

Maximální nadmořská výška (bez vyrovnávání tlaku)

3048 m (10 000 stop)

Teplota

- Provozní teplota: 5 °C až 35 °C

- Skladování a přeprava v originálním obalu: -20 °C až 60 °C
- Skladovací teplota bez obalu: 5 °C až 43 °C

Poznámka: Při nabíjení baterie nesmí její teplota klesnout pod 10 °C.

Relativní vlhkost

- Provoz: 8 % až 95 % při teplotě mokrého teploměru 23 °C
- Skladování a přeprava: 5 % až 95 % při teplotě mokrého teploměru 27 °C

Dodatek B. Upozornění a ochranné známky

Upozornění

Společnost Lenovo nemusí ve všech zemích nabízet produkty, služby a funkce popsané v tomto dokumentu. Informace o produktech a službách, které jsou momentálně ve Vaší zemi dostupné, můžete získat od zástupce společnosti Lenovo pro Vaši oblast. Žádný z odkazů na produkty, programové vybavení nebo služby společnosti Lenovo neznámá, ani z něj nelze vyvozovat, že smí být použit pouze uvedený produkt, program nebo služba společnosti Lenovo. Použití lze jakýkoli funkčně ekvivalentní produkt, program či službu neporušující práva společnosti Lenovo k duševnímu vlastnictví. Za vyhodnocení a ověření činnosti libovolného produktu, programu či služby jiného výrobce než Lenovo však odpovídá uživatel.

Společnost Lenovo může mít patenty nebo podané žádosti o patent, které zahrnují předmět tohoto dokumentu. Vlastnictví tohoto dokumentu vám nedává žádná práva k těmto patentům. Písemné dotazy ohledně licencí můžete zaslat na adresu:

*Lenovo (United States), Inc.
8001 Development Drive
Morrisville, NC 27560
U.S.A.
Attention: Lenovo Director of Licensing*

LENOVO TUTO PUBLIKACI POSKYTUJE TAK, JAK JE, BEZ JAKÝCHKOLIV ZÁRUK, VYJÁDŘENÝCH VÝSLOVNĚ NEBO VYPLÝVAJÍCÍCH Z OKOLNOSTÍ, VČETNĚ, A TO ZEJMÉNA, ZÁRUK NEPORUŠENÍ PRÁV TŘETÍCH STRAN, PRODEJNOSTI NEBO VHODNOSTI PRO URČITÝ ÚČEL. Právní řády některých zemí nepřipouštějí vyloučení záruk výslovně vyjádřených nebo vyplývajících z okolností v určitých transakcích, a proto se na vás výše uvedené omezení nemusí vztahovat.

Informace zde uvedené jsou pravidelně aktualizovány a v příštích vydáních této publikace již budou tyto změny zahrnuty. Aby společnost Lenovo mohla poskytovat lepší služby, vyhrazuje si právo vylepšovat a/nebo měnit produkty a programy popsané v příručkách, které jsou součástí vašeho počítače, a měnit obsah příručky kdykoliv a bez dalšího upozornění.

Softwarové rozhraní a funkce a hardwarová konfigurace počítače, který si zakoupíte, nemusí nutně odpovídat rozhraní a vlastnostem popsaným v příručkách přiložených k počítači. Konfiguraci produktu naleznete v části příslušné smlouvy (je-li k dispozici) nebo seznamu obsahu balení produktu, nebo se poraďte s distributorem pro prodej produktu. Společnost Lenovo může používat nebo distribuovat libovolné informace, které jí poskytnete, podle vlastního uvážení, aniž by jí tím vznikl jakýkoli závazek vůči Vám.

Produkty popsané v tomto dokumentu nejsou určeny pro použití v implantátech nebo jiných aplikacích pro podporu životních funkcí, kde by selhání mohlo způsobit úraz nebo usmrcení osob. Údaje obsažené v tomto dokumentu neovlivňují a nemění specifikace produktů Lenovo nebo záruky, které jsou k nim poskytovány. Nic v tomto dokumentu nepředstavuje vyjádřené ani odvozené licence nebo odškodnění podle práv na duševní vlastnictví společnosti Lenovo nebo třetích stran. Všechny informace v tomto dokumentu byly získány ve specifických prostředích a jsou uváděny jako příklady. Výsledky získané v jiných prostředích se mohou lišit.

Společnost Lenovo může používat nebo distribuovat libovolné informace, které jí poskytnete, podle vlastního uvážení, aniž by jí tím vznikl jakýkoli závazek vůči Vám.

Jakékoliv odkazy v této publikaci na webové stránky jiných společností než Lenovo jsou poskytovány pouze pro pohodlí uživatele a nemohou být žádným způsobem vykládány jako doporučení těchto webových stránek. Materiály obsažené na těchto webových stránkách nejsou součástí materiálů tohoto produktu Lenovo a mohou být používány pouze na Vaše vlastní riziko.

Veškeré údaje o výkonu, které jsou v tomto dokumentu uvedeny, byly stanoveny v řízeném prostředí. Výsledky získané v jiném operačním prostředí se proto mohou výrazně lišit. Některá měření mohla být prováděna v systémech na úrovni vývoje a v těchto případech nelze zaručit, že tato měření budou stejná ve všeobecně dostupných systémech. Kromě toho mohla být některá měření odhadnuta prostřednictvím extrapolace. Skutečné výsledky se mohou lišit. Uživatelé tohoto dokumentu by si měli ověřit použitelnost dat pro svoje specifické prostředí.

Tento dokument je chráněn autorskými právy společnosti Lenovo a nevztahuje se na něj žádná open source licence, a to včetně jakýchkoli dohod Linux®, které se mohou týkat softwaru instalovaného jako součást tohoto produktu. Společnost Lenovo má právo tento dokument kdykoliv bez upozornění aktualizovat.

Nejnovější informace si můžete vyžádat nebo s jakýmkoli otázkami a komentáři se můžete obrátit na společnost Lenovo nebo můžete navštívit webové stránky Lenovo:

<https://pcsupport.lenovo.com>

Ochranné známky

LENOVO, logo LENOVO, THINKPAD, logo THINKPAD, TRACKPOINT, a ULTRACONNECT jsou ochranné známky společnosti Lenovo. Intel a Thunderbolt jsou ochranné známky společnosti Intel Corporation nebo jejích poboček ve Spojených státech, případně v jiných zemích. Linux je ochrannou známkou společnosti Linus Torvalds registrovanou v USA a dalších zemích. Microsoft, Microsoft Teams, Windows, BitLocker a Cortana jsou ochranné známky společností skupiny Microsoft. NVIDIA je registrovaná ochranná známka společnosti NVIDIA Corporation. Dolby Voice a Dolby Atmos jsou ochranné známky společnosti Dolby Laboratories Licensing Corporation. Názvy HDMI a HDMI High-Definition Multimedia Interface jsou ochranné známky nebo registrované ochranné známky společnosti HDMI Licensing LLC ve Spojených státech a případně v dalších jiných zemích. USB-C je ochranná známka organizace USB Implementers Forum. Wi-Fi a Miracast jsou registrované ochranné známky organizace Wi-Fi Alliance. Všechny ostatní ochranné známky jsou majetkem příslušných vlastníků.