

SEVERIN

MANUAL

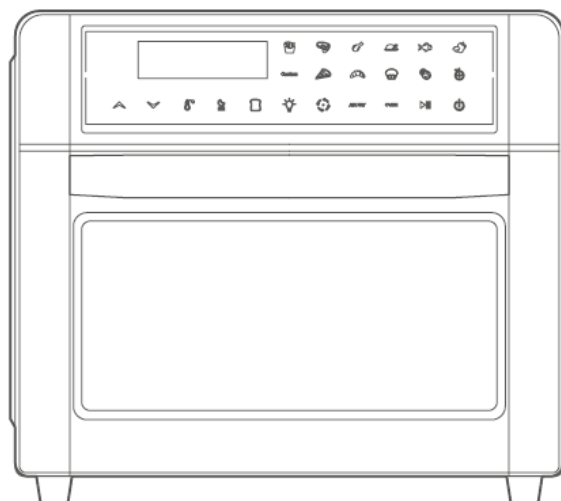

Art.-No. TO 2077

1 O tomto návodu

Obecné informace

Tento návod je nedílnou součástí spotřebiče.

Před nastavením, instalací a používáním spotřebiče si je pečlivě přečtěte a uschovejte si je budoucí reference. Předajte je dalšímu majiteli nebo uživateli produktu. Spotřebič smí používat pouze osoby obeznámené s níže uvedenými pokyny.

Příslušné dokumenty

- Rychlý průvodce
- Bezpečnostní příručka (Safety)
- Prohlášení o záruce (Warranty)

Výstražná upozornění



Signální slovo

Druh, zdroj a důsledky nebezpečí

f Opatření k zamezení nebezpečí.

Popis signálního slova

Nebezpečí - Bezprostředně nebezpečná situace, která, pokud se jí nevyhnete, bude mít za následek smrt nebo vážné zranění.

Varování - Potenciálně nebezpečná situace, která, pokud se jí nevyhnete, může mít za následek smrt nebo vážné zranění.

Upozornění - Potenciálně nebezpečná situace, která, pokud se jí nevyhnete, může mít za následek menší následky zranění.

Poznámka - Potenciálně nebezpečná situace, která, pokud se jí nevyhnete, může způsobit poškození majetku.

2 Rozsah dodávky

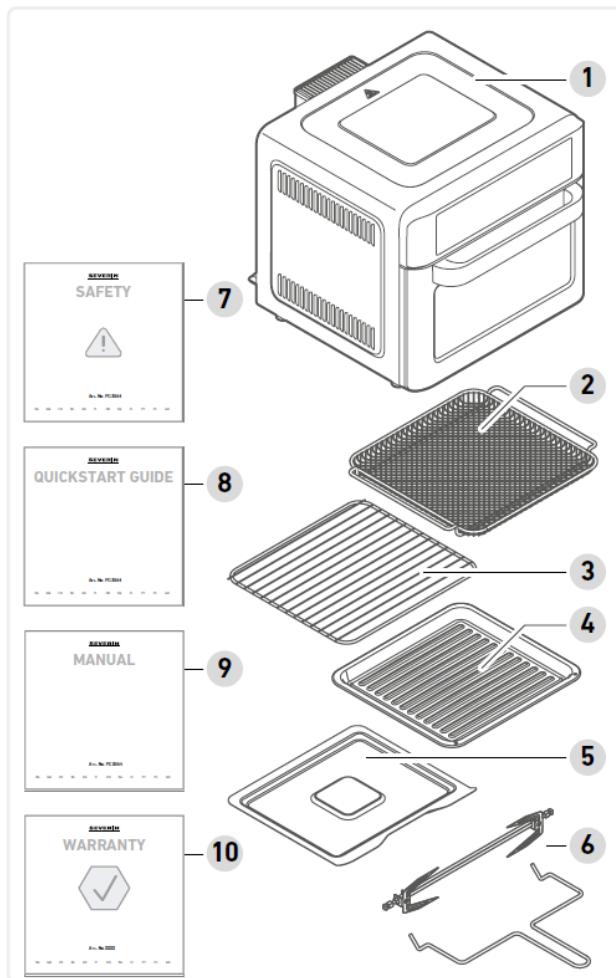

- 1 toustovač
- 2 Stojan na smažení
- 3 Grilovací rošt
- 4 Plech na pečení
- 5 Zásobník na drobky
- 6 Plivněte s rukojetí
- 7 Bezpečnostní pokyny
- 8 Rychlý průvodce
- 9 Návod k použití
- 10 Záruční prohlášení



3 Toustovací trouba

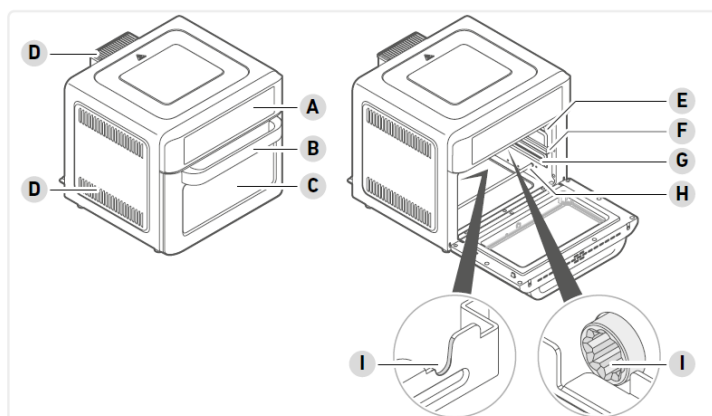

- A Ovládací panel s indikátory a displejem
- B Rukojeť
- C Prohlížecí sklo
- D Větrací otvory
- E Horní kolejnice
- F Střední kolejnice
- G Spodní kolejnice
- H Topná tyč
- I Spit prohlubně

4 Příslušenství

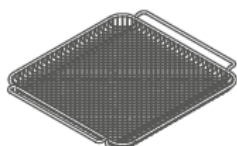

Plech na smažení

Slouží jako základ pro smažení.

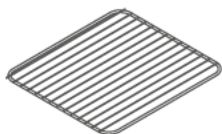

Grilovací rošt

Používá se na pečení pizzy nebo pečiva a jako základ na kastrol popř. zapékačích mýs.

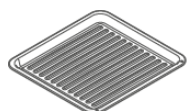

Plech na pečení

Slouží jako základ pro pečení nebo smažení.

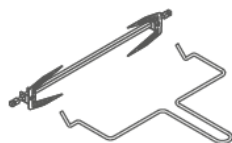

Držák s rukojetí

Slouží k přípravě velkých kusů masa nebo celého kuřete viz strana 33, Pečení na rožni.



Zásobník na drobky

Slouží k zachycení drobků nebo odkapávajícího tuku a jiných tekutin.

5 Ovládací panel

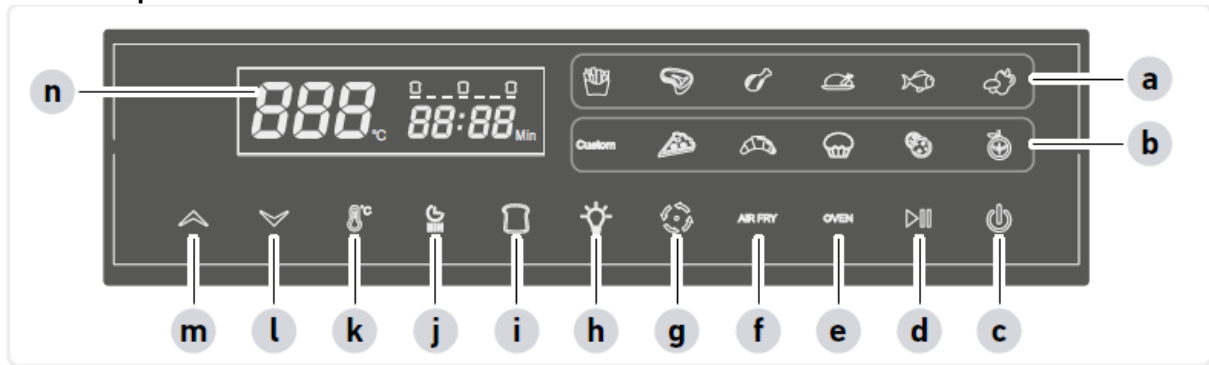

a Zobrazte přednastavené programy fritování vzduchem

b Zobrazte přednastavené programy trouby

c Tlačítko napájení

d Start/Pauza

e Tlačítko TROUBA (aktivace programů trouby)

f Tlačítko AIR FRY (aktivace programů fritování vzduchem)

g Zapněte a vypněte otočný rožeň

h Zapnutí a vypnutí světla

i Aktivujte funkci toastu

j Časovač



k Nastavení teploty



l Snižte čas a teplotu

m Zvyšte čas a teplotu

n Displej

Každé stisknutí tlačítka generuje slyšitelné zvuky.

Chcete-li zvuky vypnout, stiskněte a podržte tlačítko  a  tlačítka současně na 3 sekundy.

Chcete-li zapnout zvuky, stiskněte tlačítko  a  tlačítka současně..

6 Před prvním použitím

Vybalování

1. Vyměňte všechny díly z obalu.
2. Odstraňte veškerý obalový materiál, ochrannou fólii a nálepky.
! Nikdy neodstraňujte štítky s hodnocením; musí zůstat na spotřebiči.
3. Zkontrolujte úplnost a poškození rozsahu dodávky.

Čištění

1. Očistěte veškeré příslušenství teplou mýdlovou vodou a osušte je.

Pozor!

Nebezpečí úrazu elektrickým proudem a poškození spotřebiče.

Neponořujte spotřebič do vody.

2. Troubu zevnitř i zvenku otřete vlhkým hadříkem a osušte.

Instalace

1. Umístěte spotřebič na rovný, žáruvzdorný povrch.
2. Spotřebič nezakrývejte ani na něj nic nepokládejte.
3. Spotřebič smí být připojen pouze do řádně instalované zásuvky.

První použití

Pozor!

Nebezpečí poranění mírným nahromaděním kouře. Vdechování kouře může způsobit poškození vašeho těla zdraví.

Otevřete okna nebo dveře.

1. Vložte plech na drobky do trouby.
2. Zapojte spotřebič do zásuvky.
3. Zapněte spotřebič vypínačem. Program čipů je aktivní, rozsvítí se příslušný symbol.
4. Stiskněte tlačítko start.
5. Po přibližně 10 minutách program ukončete. Chcete-li to provést, stiskněte a podržte tlačítko napájení 2 sekundy.
6. Nechte spotřebič vychladnout.

7 Provoz

Umístěte spotřebič na vhodné místo, viz strana 27, Instalace.

Pozor!

Poškození spotřebiče znečištěním.

Nikdy nepoužívejte spotřebič bez zásobník na drobky na svém místě.

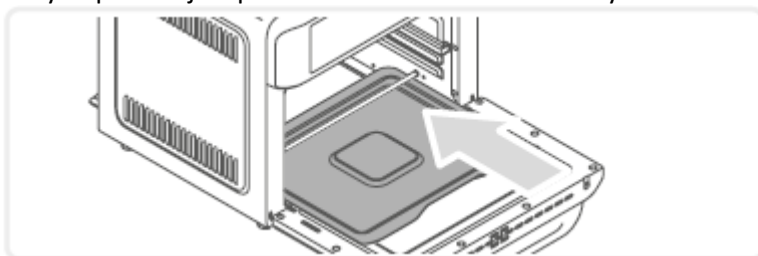

Vložte táč na drobky.

Zapojte spotřebič do vhodné zásuvky.

Tlačítko napájení  svítí, zbytek ovládacího panelu je tmavý.

Pokud tlačítko start  nestisknete po zvolení programu, spotřebič se přepne na pohotovostní režim po 1 minutě.

Před zapnutím trouby připravte jídlo a v případě potřeby je vložte do pečicí komory.

Zapněte spotřebič vypínačem .

Program čipů je aktivní, rozsvítí se příslušný symbol.

Stiskněte tlačítko AIR FRY opakovaně až do požadovaného programu rozsvítí se.

Stisknutím tlačítka OVEN vyberte programy trouby.

Stiskněte tlačítko TROUBA, dokud se nezobrazí požadovaná položka program svítí.

Pozor!

Nebezpečí poranění popálením.

K otevírání a zavírání trouby používejte pouze rukojeť.

Otevřete dvířka trouby.

Pomocí vhodného příslušenství (viz strana 25, Příslušenství) umístěte potraviny do horní, střední nebo spodní kolejnice.

Zavřete dvířka trouby. Stiskněte tlačítko start .

Zatímco program běží, můžete stisknout tlačítko pauzy  nebo zapněte světlo a zkontrolujte proces vaření.

Otevřením dvířek během vaření se program pozastaví, dokud dvířka nezavřete.

Proces vaření lze kdykoli zastavit. Stiskněte a podržte tlačítko napájení  pro

2 sekundy ukončí aktuální program. Po skončení programu zazní signál a na displeji bliká 00. Po krátké chvíli se ventilátor vypne a displej zhasne. Všechny funkce se pouze vypnou tlačítko napájení se rozsvítí.

Pozor!

Nebezpečí poranění popálením.

Příslušenství a horké nádoby vyjímejte pouze pomocí rukavic.

Při vyjímání z trouby držte rožeň pouze za rukojeť.

Otevřete dvířka trouby a pomocí chňapek vyjměte jídlo.

Plech na pečení, další příslušenství nebo horké nádoby položte na tepelně odolný povrch.

Zavřete dvířka trouby.

Po dokončení přípravy jídla odpojte spotřebič ze zásuvky.

Nechte troubu vychladnout a vyčistěte ji.







Vlastní funkce

Pomocí uživatelské funkce můžete individuálně nastavit teplotu a dobu vaření.

Připravte jídlo a vložte je do varné komory pomocí vhodného příslušenství.

Zapněte spotřebič pomocí vypínače .





Stiskněte tlačítko TROUBA . Rozsvítí se indikátor Custom. Stiskněte tlačítko teploty 

A použijte  nebo  ke snížení nebo zvýšení teploty. Stiskněte tlačítko časovače  a použijte  nebo  zkrátit nebo prodloužit čas. Stiskněte tlačítko start .

8 Přednastavené programy





Programy fritování vzduchem

Stisknutím tlačítka AIR FRY lze vybrat následující přednastavené programy:

	Preset	Time	Temperature
	Chips	20 min	220 °C
	Steak	10 min	220 °C
	Chicken (parts)	20 min	220 °C
	Chicken (whole)	40 min	220 °C
	Fish	18 min	180 °C
	Vegetables	17 min	160 °C

Programy trouby

Stisknutím tlačítka TROUBA (e) lze zvolit následující přednastavené programy:

	Preset	Time	Temperature
Custom	Custom	*	* see page 31, Custom function
	Pizza	15 min	200 °C
	Bake	25 min	180 °C
	Cake	23 min	200 °C
	Cookies	12 min	180 °C
	Dry	4 hours	65 °C

Skutečná doba vaření a teplota se mohou lišit v závislosti na množství nebo velikosti potravin.

9 Pražení na rožni

Poznámka Kapitola 7 Provoz.

Do trouby nekládejte příliš mnoho potravin, aby se mohla volně otáčet.

Jídlo vyplivněte a vyrovnejte ho doprostřed rožně.

Připevněte vidličky na obě strany rožně, abyste zajistili jídlo. Utáhněte šrouby na vidlicích.

Všechny vyčnívající části jídla zajistěte nití nebo párátky.

Zasuňte rožeň do vyhrazených prohlubní.

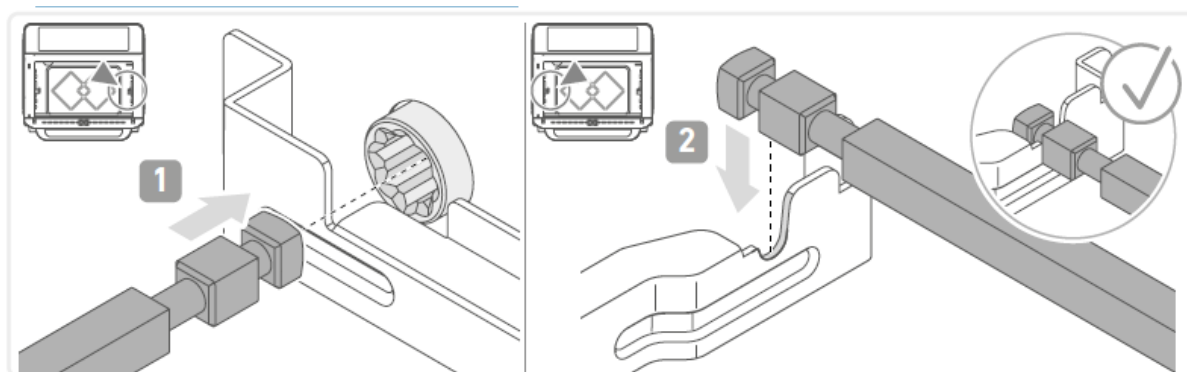



Umístěte plech na pečení pod rožeň, aby zachytil případný odkapávající tuk.

Zavřete dvířka trouby.

Opakovaně stiskněte tlačítko AIR FRY, dokud se nezobrazí požadovaný program fritování vzduchem  je (viz strana 32, Programy trouby).

Pokud je zvolen program kuře, rožeň se začne automaticky otáčet.

 symbol bliká. Chcete-li vypnout funkci otáčení, stiskněte  tlačítko.

V případě potřeby upravte teplotu nebo dobu vaření ručně (viz strana 31, Vlastní funkce).

Po skončení programu se rožeň automaticky přestane otáčet.

Otevřete dvířka trouby.

Pomocí rukojeti vyjměte rožeň z trouby.

10 Opékání

Poznámka Kapitola 7 Provoz.

Toasty lze připravovat jak na grilovacím roštu, tak na roštu.

Umístěte toasty na rošt.

Vložte rošt do spodní polohy a zavřete dvířka trouby.

Aktivujte funkci toastu stisknutím tlačítka toastu . Opakovaně stiskněte tlačítko toastu, dokud se nezobrazí požadovaný stupeň zhnědnutí.



Stiskněte tlačítko start .

Po dokončení programu toastů otevřete dvířka trouby a vyjměte rošt s troubou rukavice bez prstů.

Umístěte stojan na tepelně odolný povrch.

Zavřete dvířka trouby.

11 Sušička

Ovoce nebo zeleninu nakrájejte na tenké plátky a dejte je na rošt.

Vložte mřížku do střední kolejnice.

Zapněte spotřebič pomocí vypínače .

Opakovaně stiskněte tlačítko TROUBA, dokud se nerozsvítí tlačítko programu sušení nahoru.

V případě potřeby upravte teplotu nebo dobu vaření ručně (viz strana 31, Vlastní

funkce). Stiskněte tlačítko start .

Po skončení programu sušení otevřete dvířka trouby a vyjměte rošt s troubou rukavice bez prstů.

Umístěte stojan na tepelně odolný povrch.

Zavřete dvířka trouby.

12 Čištění

Příslušenství lze mýt v myčce nádobí a všechny ostatní části spotřebiče nikoli!

1. Před každým čištěním odpojte spotřebič a nechte jej vychladnout.

2. Po každém použití spotřebič vyčistěte.

Pozor!

Nebezpečí zranění, poškození spotřebiče.

Neponořujte spotřebič do vody.

3. Pro čištění vyjměte táč na drobků. Odstraňte drobků. Odstraňte velké množství tuku pomocí a papírový ručník. Čistěte jemnou mýdlovou vodou nebo v myčce na nádobí.

4. Příslušenství čistěte jemnou mýdlovou vodou nebo v myčce na nádobí.

! Nepoužívejte drsné nebo abrazivní čisticí prostředky nebo spreje na trouby.

5. Vyčistěte kryt zevnitř i zvenku mírně navlhčeným hadříkem.

6. Osušte všechny díly a uložte je na čistém a suchém místě.

13 Doporučení

- Hodnoty času a teploty přednastavených programů jsou pouze hrubé odhady. Upravit čas a teplotu v závislosti na potravinách nebo na tom, jak chcete, aby byly opečené.

- Při přípravě hranolky z čerstvých brambor vložte kousky brambor na 30 minut do studené vody

před vařením. Škrob uniká a hranolky jsou křupavější.

- Funkci sušení lze použít při přípravě kynutého těsta. 500 g kynutého těsta necháme vykynout při 40 °C po dobu asi 20 minut.

14 Nejčastější dotazy

Varování!

Nebezpečí zranění při provozu vadného spotřebiče. Provoz vadného spotřebiče může vést k úraz elektrickým proudem.

Nikdy nepoužívejte vadný spotřebič.

Nepokoušejte se spotřebič sami opravovat.

V případě závady kontaktujte náš zákaznický servis.

Než se obrátíte na náš zákaznický servis, zkontrolujte níže uvedenou tabulku, abyste zjistili, zda můžete chybu opravit problém sám se sebou.

otázka / problém	Možná příčina	Řešení
Spotřebič nebude zapnout	Spotřebič není zapojený v zásuvce	• Zapojte spotřebič do zásuvky.
Jídlo není plně vařené	Příliš mnoho jídla ve varná komora	• Naplňte méně jídla.
Doba vaření je příliš krátká		• Pokračujte ve vaření jídla několik minut. • Pokud je způsob přípravy stejný, prodlužte v budoucnu dobu vaření.
Teplota je příliš nízká		• Pokračujte ve vaření jídla několik minut. • Pokud je způsob přípravy stejný, v budoucnu zvýšit teplotu.
Jídlo není křupavé	Jídlo, které používáte, není vhodné pro horký vzduch	• Používejte pouze potraviny, které jsou vhodné pro horké vzduchová fritéza.
Fritovací mřížka je vlhká		• Fritovací mřížku zcela vyčistěte a osušte po použití.
Čipsy vyrobené z čerstvých brambor nejsou křupavé	Nedostatek oleje	• Smíchejte kousky brambor se lžící oleje před přípravou. Kousky brambor jsou také vlhký
		• Kousky brambor před přípravou osušte. Kousky brambor jsou příliš velké
		• Brambory nakrájejte na menší kousky.

15 Likvidace



Spotřebiče označené tímto symbolem musí být zlikvidovány odděleně od domácnosti odpad. Tyto spotřebiče obsahují cenné suroviny, které lze recyklovat. Správný likvidace těchto věcí chrání životní prostředí a veřejné zdraví. Váš místní úřad nebo prodejce může poskytnout podrobné informace o správné likvidaci.

16 Technické údaje

Číslo artiklu TO 2077

Výkon 2 200 W

Napětí/Frekvence 220-240 V~/50-60 Hz

Kapacita 25 litrů

Teplotní rozsah 40 – 220 °C

Časovač 24 hodin

Čistá hmotnost 10,3 kg