



PŘÍRUČKA PRO UŽIVATELE

BEZDRÁTOVÝ

SOUND BAR

Před uvedením své soupravy do provozu si prosím přečtěte pozorně tento návod a uschovejte jej pro budoucí použití.

Model

S70TY (S70TY, SPT5-W)

Rychlý průvodce pro Sound Bar

Instalace a použití produktu

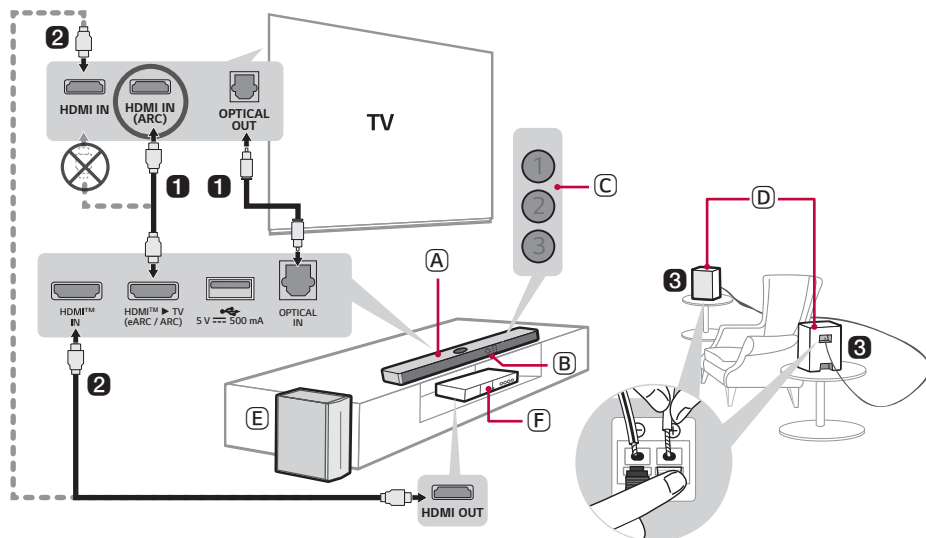

- 1** Připojte Sound Bar k televizi pomocí optického kabelu nebo kabelu HDMI.





- (A) Sound Bar
- (B) Příjímač pro dálkové ovládání
- (C) Stavová kontrolka (1 2 3)
- (D) Zadní reproduktory (prodávají se samostatně, SPT8-S)
- (E) Bezdrátový subwoofer - instalujte jej v blízkosti Sound Baru.
- (F) Externí zařízení - (Blu-ray přehrávač, herní konzole atd.)

- 2 Pokud používáte externí zařízení (například televizní dekodér (STB), přehrávač Blu-ray, herní konzole atd.), připojte zařízení k Sound Baru nebo k televizoru pomocí kabelu HDMI.
- 3 Pokud jste zadní reproduktory zakoupili samostatně, připojte je pomocí kabelu pro reproduktory. Při připojování zadních reproduktorů připojte černý pruhovaný kabel k záporné svorce obou reproduktorů a zbývající kabel ke kladné svorce obou reproduktorů.
- 4 Připojte k napájení v tomto pořadí: bezdrátový subwoofer → zadní reproduktory → zvukový panel. Poté zapněte zvukový panel. Když se naváže automaticky spojení se Sound Barem, LED kontrolky na bezdrátovém subwooferu a zadním reproduktoru se rozsvítí zeleně. (→ Viz Připojení k produktu na straně 6.)

5 Použití produktu s televizorem (→ Viz Připojení pomocí optického kabelu, Propojení pomocí LG Sound Sync (bezdrátově), Připojení pomocí kabelu HDMI, Připojení externího zařízení přes HDMI A na straně 30, 32, 33, 35.)

- 1 Opakovaně stiskněte tlačítko **Funkce** , dokud se kontrolka LED1 nerozsvítí bíle. Pokud používáte externí zařízení, které je připojeno ke vstupu **HDMI™ IN** na Sound Baru, opakovaně stiskněte tlačítko **Funkce** , dokud se kontrolka LED1 nerozsvítí žlutozeleně.
- 2 Na televizoru nastavte výstup reproduktoru na [HDMI ARC], [Optický], nebo [Externí reproduktor].

6 Připojení Sound Baru ke smartphonu pomocí Bluetooth (→ Viz Připojení prostřednictvím Bluetooth na straně 39.)



- 1 Na svém smartphonu klepněte na tlačítko **Nastavení**  a zvolte **Bluetooth**. Zapněte funkci **Bluetooth**. (Vypnuto > Zapnuto)
- 2 Stiskněte tlačítko **Bluetooth párování** . Po chvíli se LED1 a LED2 rozblíkají bíle.
- 3 Vyhledejte produkt na svém smartphonu a klepněte na něj. Produkt se zobrazí jako LG S70TY(XX).
- 4 Když je výrobek připojen ke smartphonu přes **Bluetooth**, kontrolky LED1 a LED2 se rozsvítí bíle.

7 Připojení k aplikaci LG SoundBar (→ Viz Spojení se smartphonem pomocí aplikace LG Soundbar na straně 42.)

- 1 Na smartphonu vyhledejte v obchodech Google Play nebo App Store **aplikaci LG SoundBar** a nainstalujte ji.
- 2 Více informací o jejím použití získáte výběrem [Nápověda] v [Nastavení].

Ruční připojení Sound Baru k bezdrátovému subwooferu nebo zadním reproduktorům (→ Viz Ruční připojení bezdrátového subwooferu, Manuální připojení na straně 8, 11.)

Pokud na bezdrátovém subwooferu nebo zadním reproduktoru vidíte červenou LED kontrolku, znamená to, že zvukový panel není připojen k reproduktorům. V takovém případě je připojte v následujícím pořadí.

- ① Vypněte Sound Bar stisknutím tlačítka **Výkon** 
- ② Stiskněte tlačítko **PAIRING** na zadní straně bezdrátového subwooferu nebo zadního reproduktoru. Ověřte, zda LED kontrolka bliká zeleně.
 - Pokud na bezdrátovém subwooferu stále vidíte červenou LED kontrolku, znovu stiskněte a podržte tlačítko na zadní straně subwooferu.
- ③ Zapněte Sound Bar stisknutím tlačítka **Výkon** 
- ④ Když se spojení naváže, rozsvítí se zelená LED kontrolka na bezdrátovém subwooferu nebo zadním reproduktoru.

Rychlý průvodce pro Sound Bar

- 2 Instalace a použití produktu

Instalace

- 6 Připojení k produktu
- 12 Nastavení prostorového zvuku

Popis produktu

- 17 Přední strana
- 22 Zadní strana
- 23 Popis dálkového ovladače

Různá nastavení podle potřeby

- 26 Pohodlné funkce
- 27 Jak změnit nastavení
- 28 Ladění zvuku
- 29 Funkce hlasové zpětné vazby.

Připojení k televizoru

- 30 Připojení pomocí optického kabelu
- 32 Propojení pomocí LG Sound Sync (bezdrátově)
- 33 Připojení pomocí kabelu HDMI

Připojení k externímu zařízení

- 35 Připojení pomocí kabelu HDMI
- 38 Připojení pomocí optického kabelu

Použití produktu jako audio systému

- 39 Připojení prostřednictvím Bluetooth
- 42 Spojení se smartphonem pomocí aplikace LG Soundbar
- 44 Připojení k paměťovému zařízení USB

Přípevnění produktu na zeď

- 46 Kontrola před montáží na stěnu
- 48 Přípevnění produktu na zeď

Bezpečnostní opatření

- 50 Bezpečnost a předpisy
- 53 Prevence nesprávného použití výrobku

Než nahlásíte poruchu produktu

- 57 Odstraňování problémů

Dodatek

- 60 Technické údaje
- 62 Registrované obchodní známky a licence
- 64 Manipulace s výrobkem

Instalace

1 Připojení k produktu

Po připojení zvukového panelu k bezdrátovému subwooferu si můžete vychutnat bohatší zvuk.

Automatické připojení bezdrátového subwooferu

Po dokončení instalace se bezdrátový subwoofer automaticky připojí ke zvukovému panelu. Připojte Sound Bar k subwooferu v následujícím pořadí.

- 1 Připojte napájecí kabel k bezdrátovému subwooferu.
- 2 Připojte napájecí kabel připojený k bezdrátovému subwooferu do zásuvky.
- 3 Připojte napájecí kabel k soundbaru.
- 4 Připojte napájecí kabel připojený k soundbaru do zásuvky.
- 5 Zapněte Sound Bar stisknutím tlačítka **Výkon** (⏻).

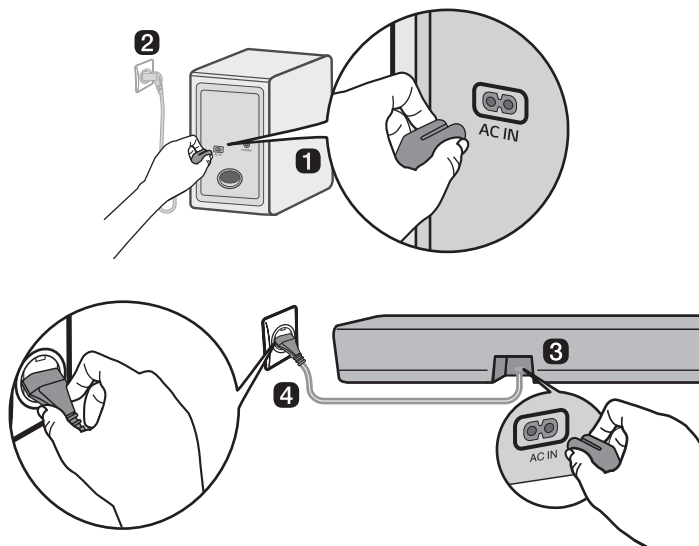

- 6 Když se spojení naváže automaticky, rozsvítí se zelená LED kontrolka bezdrátového subwooferu.

Kontrola připojení pomocí LED kontrolky na bezdrátovém subwooferu

Stav připojení můžete zkontrolovat pomocí LED kontrolky na bezdrátovém subwooferu.

Barva LED kontrolky	Stav
Blikající zelená	Probíhá připojování
Zelená	Připojení proběhlo úspěšně
Červená	Špatně připojení, nebo je subwoofer v pohotovostním režimu
Vypnuto	Není připojen napájecí kabel

Ruční připojení bezdrátového subwooferu

Pokud na bezdrátovém subwooferu vidíte červenou LED kontrolku, znamená to, že Sound Bar není připojen k reproduktoru. V takovém případě je připojte v následujícím pořadí.

- 1 Vypněte Sound Bar stisknutím tlačítka **Výkon** (⏻).
- 2 Stiskněte tlačítko **PAIRING** na bezdrátovém subwooferu. Zkontrolujte, zda LED kontrolka na subwooferu bliká zeleně. Pokud na bezdrátovém subwooferu stále vidíte červenou LED kontrolku, znovu stiskněte a podržte tlačítko na zadní straně subwooferu.

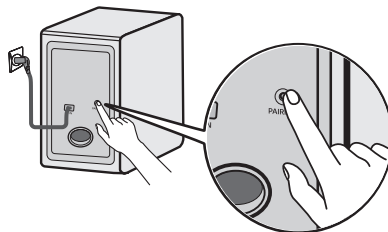

- 3 Zapněte Sound Bar stisknutím tlačítka **Výkon** (⏻).
- 4 Když se spojení naváže, rozsvítí se zelená LED kontrolka na bezdrátovém subwooferu.

✓ Poznámka

- Nainstalujte Sound Bar co nejbližší k bezdrátovému subwooferu. Čím menší je vzdálenost mezi zvukovým panelem a bezdrátovým subwooferem, tím lepší je kvalita zvuku.
- Ujistěte se, že mezi zvukovým panelem a bezdrátovým subwooferem nejsou žádné překážky.
- Abyste zabránili bezdrátovému rušení, udržujte vzdálenost alespoň 1 m mezi zvukovým panelem nebo bezdrátovým subwooferem a jakýmkoli periferními zařízeními, která generují silné elektromagnetické vlny (např. bezdrátové směrovače, mikrovlnné trouby atd.).

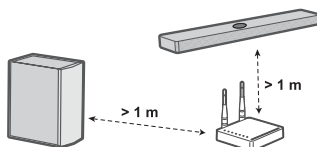

Připojení zadních reproduktorů (SPT8-S, prodává se samostatně)

Automatické připojení

Po dokončení instalace se zadní reproduktory automaticky připojí ke zvukovému panelu. Připojte zvukový panel k zadním reproduktorům v následujícím pořadí.

- 1 Připojte kabely reproduktorů k odpovídajícím svorkám na zadních reproduktorech (levý, pravý). Připojte černý pruhovaný kabel k záporné svorce a druhý kabel ke kladné svorce.

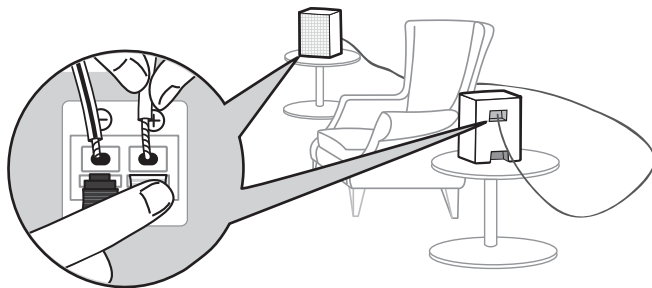

- 2 Připojte napájecí kabel k zadnímu reproduktoru.
- 3 Připojte napájecí kabel připojený k zadnímu reproduktoru do zásuvky.
- 4 Zapněte Sound Bar stisknutím tlačítka **Výkon** (⏻).
- 5 Když se spojení naváže automaticky, na zadním reproduktoru se rozsvítí zelená LED kontrolka.

✓ Poznámka

- Používejte pouze reproduktory dodávané s výrobkem. Použití jiných reproduktorů může způsobit nesprávné fungování.
- Připojte kabely reproduktorů k odpovídajícím svorkám. Připojte kladný kabel ke kladné svorce a záporný kabel k záporné svorce. Nesprávně připojený kabel zkreslí zvuk nebo nebude produkovat žádné basy.
- Připojte výrobek k reproduktorům a kabelům dodaným při zakoupení výrobku.
 - Pokud výrobek připojíte k jiným reproduktorům nebo kabelům, než které byly dodány při zakoupení výrobku, může dojít ke zhoršení kvality zvuku nebo k poruše reproduktorů.
- Při připojování reproduktorů k výrobku připojte pouze jeden reproduktor k výstupnímu portu, který je vhodný pro daný reproduktor.
 - Pokud k jednomu výstupnímu portu připojíte více reproduktorů, může to způsobit poruchu výrobku nebo reproduktoru.
- Pokud se poloha napájecí zásuvky při instalaci zadních reproduktorů liší, můžete změnit polohu **levého/pravého** kanálu zadního reproduktoru prostřednictvím **aplikace LG Soundbar**.

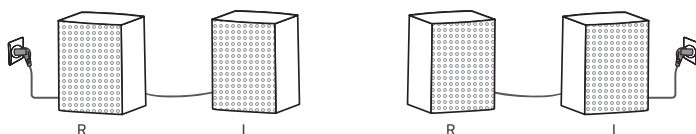

Kontrola stavu připojení pomocí barvy LED kontrolky

Stav připojení můžete zkontrolovat pomocí kontrolky LED na zadním reproduktoru.

Barva LED kontrolky	Stav
Blikající zelená	Probíhá připojování
Zelená	Připojení proběhlo úspěšně
Červená	Špatné připojení nebo zadní reproduktory v pohotovostním režimu
Vypnuto	Není připojen napájecí kabel

Manuální připojení

Pokud na zadním reproduktoru vidíte červenou LED kontrolku, znamená to, že zvukový panel není k zadním reproduktorům připojen. V takovém případě je připojte v následujícím pořadí.

- 1 Vypněte Sound Bar stisknutím tlačítka **Výkon** (⏻).
- 2 Stiskněte tlačítko **PAIRING** na zadní straně zadního reproduktoru. Zkontrolujte, zda LED kontrolka na zadním reproduktoru bliká zeleně.

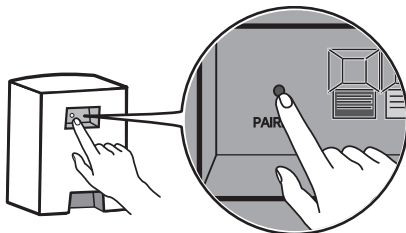

- 3 Zapněte Sound Bar stisknutím tlačítka **Výkon** (⏻).
- 4 Když se spojení naváže, rozsvítí se zelená LED kontrolka na zadním reproduktoru.

✓ Poznámka

- Zadní reproduktory udržujte ve vzdálenosti alespoň 30 cm od televizoru nebo monitoru.
- Abyste zabránili bezdrátovému rušení, udržujte vzdálenost alespoň 1 m mezi zvukovým panelem nebo zadními reproduktory a jakýmkoli periferními zařízeními, která generují silné elektromagnetické vlny (např. bezdrátové směrovače, mikrovlnné trouby atd.).

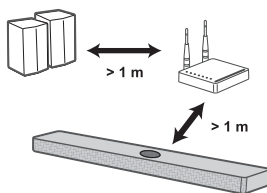

Nastavení prostorového zvuku

Funkce prostorového zvuku vám umožní poslouchat moderní 3D zvuk produkovaný více zvukovými kanály z reproduktorů, bez ohledu na kanály v původně zaznamenaném obsahu.

Pokud například posloucháte hudbu nahranou na kanálech 2.0 se standardními zvukovými efekty, zatímco jsou připojeny zadní reproduktory, uslyšíte následující rozdíl.

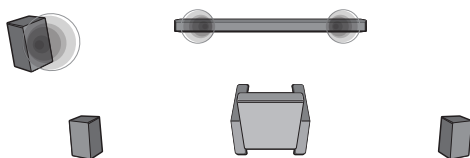

Když je prostorový zvuk vypnutý

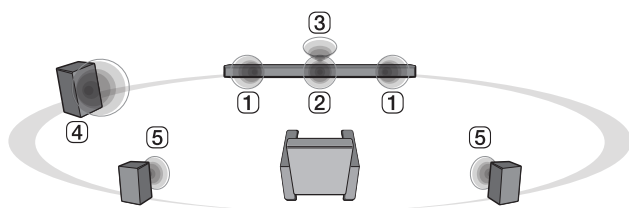

Když je prostorový zvuk zapnutý

✓ Poznámka

• Pozice reproduktorů jsou následující.

- ① Přední reproduktory
 - ② Středový reproduktor
 - ③ Horní střední reproduktor pro zvuk nad hlavou
 - ④ Subwoofer
 - ⑤ Zadní reproduktory
-

Zapnutí/vypnutí prostorového zvuku

- 1** Stiskněte tlačítko **Nastavení** , LED2 bliká bíle.

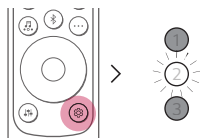

- 2** Zatímco kontrolka LED2 bliká, stiskněte tlačítko **Vlevo/Vpravo** a zvolte nastavení prostorového zvuku.

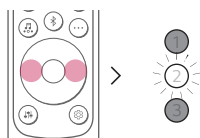

- 3** Zatímco LED2 bliká, stiskněte tlačítko **Nahoru/dolů**. Pokud je zapnuto nastavení prostorového zvuku, bliká LED1 bíle. Pokud je nastavení prostorového zvuku vypnuté, bliká LED3 bíle.

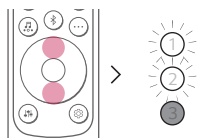



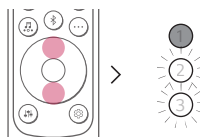





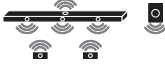

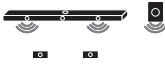
(Zapnuto)

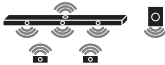

(Vypnuto)

Zvuk reproduktoru založený na vstupních kanálech

Zvukové efekty		
Vstup	Výstup	
	Zadní reproduktory nepřipojeny	Zadní reproduktory připojeny
AI SOUND PRO		
Zvuk přizpůsobený pomocí umělé inteligence		
Kanály 2.0		
Kanály 5.1		
Kanály 7.1 nebo další		
Kanály 7.1.4		
STANDARD		
Můžete si vychutnávat optimalizovaný zvuk.		
Kanály 2.0		
Kanály 5.1		
Kanály 7.1 nebo další		
Kanály 7.1.4		

Zvukové efekty		
Vstup	Výstup	
	Zadní reproduktory nepřipojeny	Zadní reproduktory připojeny
MUSIC		
Můžete si vychutnat lepší zvuk optimalizovaný pro hudbu		
Kanály 2.0		
Kanály 5.1		
Kanály 7.1 nebo další		
Kanály 7.1.4		
CINEMA		
3D zvuk kina		
Kanály 2.0		
Kanály 5.1		
Kanály 7.1 nebo další		
Kanály 7.1.4		
CLEAR VOICE PRO		
Zlepšuje srozumitelnost hlasů		
Kanály 2.0		
Kanály 5.1		
Kanály 7.1 nebo další		
Kanály 7.1.4		

Zvukové efekty		
Vstup	Výstup	
	Zadní reproduktory nepřipojeny	Zadní reproduktory připojeny
SPORTS		
Realistický zvuk jako na stadionu		
Kanály 2.0		
Kanály 5.1		
Kanály 7.1 nebo další		
Kanály 7.1.4		
GAME		
Optimalizovaný zvuk pro hry		
Kanály 2.0		
Kanály 5.1		
Kanály 7.1 nebo další		
Kanály 7.1.4		
BASS BLAST (BASS BLAST+)		
Zvuk s posílenými basy		
Kanály 2.0		
Kanály 5.1		
Kanály 7.1 nebo další		
Kanály 7.1.4		

Popis produktu

Přední strana

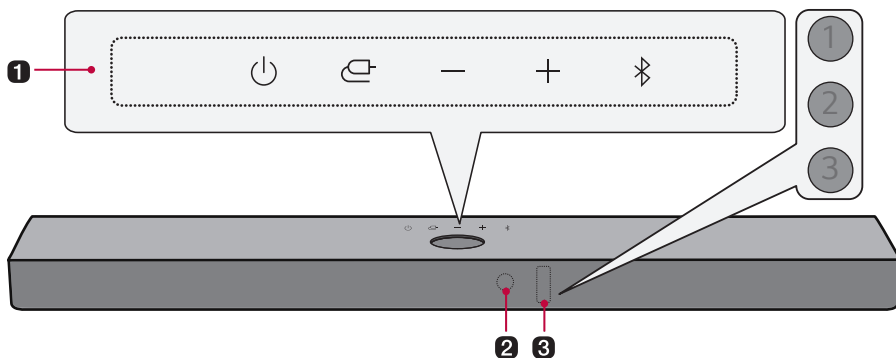

1 Výkon

Zapne nebo vypne produkt.

Funkce

Opakovaným stisknutím tlačítka vyberte požadovanou funkci nebo vstupní režim.

- Optical/ARC: Připojí produkt k televizoru, který podporuje optický kabel, ARC, E-ARC nebo LG Sound Sync
- **Bluetooth**
 - Připojí produkt prostřednictvím **Bluetooth**.
 - Připojuje produkt k televizoru, který podporuje LG Sound Sync (bezdrátový)
- HDMI: Připojí produkt k vstupnímu portu HDMI
- USB: Připojí produkt k paměťovému zařízení USB

Hlasitost

Upravuje hlasitost zvuku.

Bluetooth párování

Umožňuje vám spárovat zařízení **Bluetooth**, například smartphone, s tímto produktem po dobu tří minut. (→ Viz Připojení prostřednictvím Bluetooth na straně 39.)

2 Přijímač dálkového ovládání

Přijímá bezdrátové signály z dálkového ovladače.

3 Stavová kontrolka

Rozsvítí se možností, jako je vstupní režim a hlasitost. (→ Viz Stavová kontrolka na straně 19.)

- Stavovou kontrolku LED lze ovládat jako automatickou, vypnutou a zapnutou. (→ Viz Displej na straně 26.)
-

✓ Poznámka

- Aby se snížila spotřeba energie, produkt se automaticky vypne po 15 minutách bez vstupního signálu z externího zařízení.
-

Stavová kontrolka



Zapnuto (bílá, oranžová, modrá, fialová, zelená, žlutá, červená, zlatožlutá)



Vypnuto



Blikání

Zapnutí / vypnutí

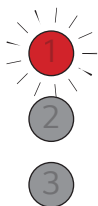

LED1 bliká červeně.

Ovládání hlasitosti

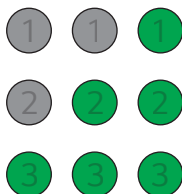

- Zvýšení hlasitosti: LED diody se postupně rozsvěčují a svítí jedna po druhé.
- Snížení hlasitosti: LED diody ztmavnou a jedna po druhé zhasnou.
- Když hlasitost dosáhne maxima, všechny diody LED začnou blikat červeně.
- Hlasitost dosáhne minima, všechny LED zhasnou.
- Pokud stisknete tlačítko **Nahoru/dolů**, i když úroveň dosáhla maxima nebo minima, LED dioda aktuální funkce třikrát zabliká.
- Barva LED se mění podle úrovně hlasitosti.
 - 1-33: zelená
 - 34-66: žlutá
 - 67-99: červená

Ztlumit

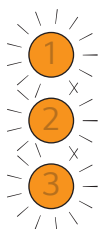

Všechny LED blikají oranžově.

1

2

3

OPTICAL/HDMI ARC

LED1 svítí bíle.



Bluetooth připraveno

LED1 a LED2 blikají bíle.

1

2

3

Bluetooth

LED1 a LED2 svítí bíle.

1

2

3

HDMI IN

LED1 svítí zlatožlutě.

1

2





3

USB

LED1 svítí fialově.

Další vstupy tlačítek



LED2 při stisknutí tlačítka jednou červeně blikne: **Zvukové efekty**  **Informace**  **Nahoru/Dolů / Vpravo/Vlevo**  **Přehrát/Pozastavit** 

Zadní strana

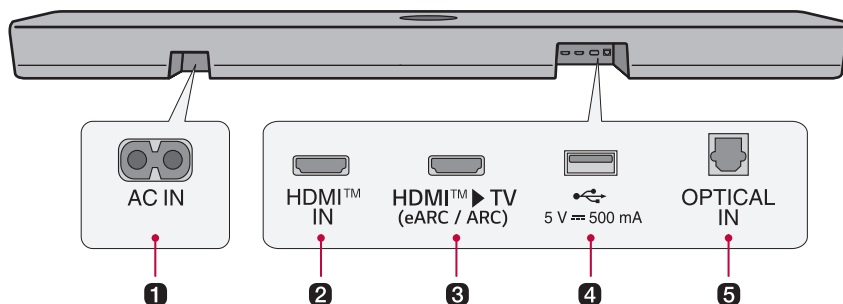

1 AC IN

Připojte napájecí kabel.

2 HDMI™ IN

Připojte externí zařízení k produktu pomocí kabelu HDMI.

3 HDMI™ ► TV (eARC / ARC)

Připojte televizor k produktu pomocí kabelu HDMI.

4 USB port

Chcete-li přehrávat hudbu pomocí produktu, připojte paměťové zařízení USB.

5 OPTICAL IN

Připojte televizor k produktu pomocí optického kabelu.

Popis dálkového ovladače

Dálkový ovladač můžete použít k ovládání všech funkcí produktu, od zapnutí/vypnutí až po povolení zvuku kina.

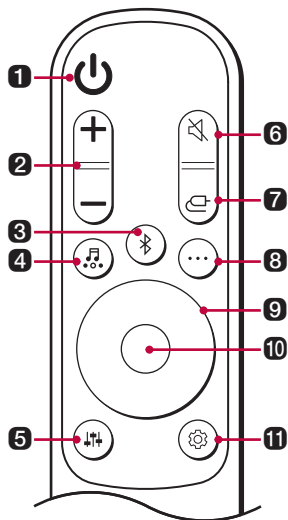

Výměna baterie

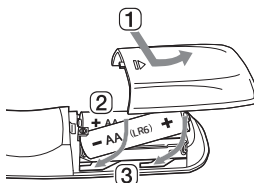

Použijte baterie AA 1,5 V. Vyměňte obě baterie vložením do dálkového ovladače podle vyznačených směrů.

- 1 Otevřete kryt baterie na zadní straně dálkového ovladače.
- 2 Vložte baterie tak, aby konce + a - odpovídaly označením.
- 3 Zavřete kryt baterie.

Při výměně baterie za nesprávný typ hrozí nebezpečí požáru nebo výbuchu.

1 Výkon

Zapne nebo vypne produkt.

2 Hlasitost

Upravuje hlasitost zvuku.

3 Bluetooth párování

Umožňuje vám spárovat zařízení **Bluetooth**, například smartphone, s tímto produktem po dobu tří minut. (→ Viz Připojení prostřednictvím Bluetooth na straně 39.)

4 Zvukové efekty

Stisknutím tlačítka vyberte požadované zvukové pole.

- AI SOUND PRO: Umělá inteligence vybírá optimální nastavení zvuku podle vašeho obsahu.
- STANDARD: Můžete si vychutnávat optimalizovaný zvuk.
- CINEMA: Přehrávejte obsah s 3D zvukem podobným kinu.
- CLEAR VOICE PRO: Zlepšuje srozumitelnost hlasů.
- SPORTS: Realistický zvuk jako na stadionu.
- MUSIC: Můžete si vychutnat lepší zvuk optimalizovaný pro hudbu.
- GAME: Optimalizovaný zvuk pro hry.
- BASS BLAST (BASS BLAST+): Basové zvuky jsou vylepšeny.

5 Ladění zvuku

Upravuje úroveň zvuku připojeného reproduktoru. Před stisknutím tlačítek **Nahoru/dolů** pro zvýšení/snížení hlasitosti zvuku stiskněte tlačítko **Ladění zvuku**  a poté tlačítko **Doleva/doprava**. Nastavitelné reproduktory a rozsahy nastavení jsou následující:

- Subwoofer: -15 ~ 6
 - Střední: -6 ~ 6
 - Zadní: -6 ~ 6
 - Výšky: -6 ~ 6
 - Střed: -6 ~ 6
 - Basy: -6 ~ 6
- Nastavení úrovně subwooferu a zadních reproduktorů se použije pouze v případě, že jsou subwoofer a zadní reproduktory připojeny.

6 Ztlumit

Vypne zvuk z produktu.

7 Funkce

Opakovaným stisknutím tlačítka vyberte požadovanou funkci nebo vstupní režim.

8 Informace

Uveďte připojený vstupní zdroj nebo informace o **Bluetooth**.

- Optical/ARC/HDMI: Aktuální zdroj zvuku
 - **Bluetooth**: Pokud je připojeno zařízení **Bluetooth**, uslyšíte Paired (spárováno).
 - USB: Pokud není připojeno žádné USB, uslyšíte No USB (žádné USB).
 - Stisknutím tlačítka na dobu delší než 5 sekund zapnete nebo vypnete hlasovou odezvu. (Pouze v angličtině) (→ Viz Funkce hlasové zpětné vazby, na straně 29.)
-

9 Nahoru/dolů/doleva/doprava

Toto tlačítko se používá při nastavení všech funkcí.

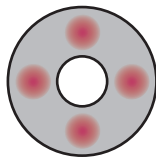

Doleva/doprava: Pokud chcete přehrát předchozí skladbu, stiskněte tlačítko **Doleva**. Pokud chcete přehrát následující skladbu, stiskněte tlačítko **Doprava**.

10 Přehrát/Pozastavit

Pokud chcete přehrát nebo pozastavit skladbu, stiskněte toto tlačítko.

- Při poslechu hudby na paměťovém zařízení USB můžete vybrat režim přehrávání stisknutím tohoto tlačítka po dobu 3 sekund nebo déle, poté opakovaným stisknutím tlačítka vyberte požadovanou možnost Opakování.
 - OPAKOVAT JEDNU: Přehrává aktuální soubor opakovaně.
 - OPAKOVAT SLOŽKU: Opakovaně přehrává pouze soubory ve vybrané složce.
 - OPAKOVAT VŠE: Opakovaně přehrává všechny soubory
 - NÁHODNÝ SOUBOR: Přehrává náhodný soubor, dokud nebudou přehrány všechny soubory, a poté přehrávání ukončí
 - OPAKOVÁNÍ VYPNUTO: Přehraje soubory v pořadí, potom přehrávání ukončí.

11 Nastavení

Umožňuje vám upravit nastavení tohoto produktu: AUTO POWER, SURROUND, NIGHT TIME, DISPLAY, REAR CH CHANGE. Stiskněte tlačítko **Nastavení** a zvolte nastavení pomocí tlačítka **Doleva/doprava**, než stiskněte tlačítko **Nahoru/dolů** pro vypnutí/zapnutí zastavení.

- AUTO POWER: Když je televizor nebo externí zařízení zapnuto nebo vypnuto, produkt se rovněž automaticky zapne nebo vypne. Je k dispozici, pouze pokud je produkt připojen k televizoru optickým kabelem. (→ Viz Auto Power na straně 26.)
- SURROUND: Funkce prostorového zvuku vám umožní poslouchat moderní 3D zvuk produkovaný více zvukovými kanály z reproduktorů, bez ohledu na kanály v původně zaznamenaném obsahu. (→ Viz Zapnutí/vypnutí prostorového zvuku na straně 13.)
- NIGHT TIME: Snižuje celkovou hlasitost zvuku, ale zvyšuje hlasitost jemných a citlivých zvuků. Tato funkce je užitečná při poslechu hudby nebo filmu pozdě v noci. (→ Viz Noční režim na straně 26.)
- DISPLAY: Stavovou kontrolku LED lze ovládat jako automatickou, vypnutou a zapnutou. (→ Viz Displej na straně 26.)
- REAR CH CHANGE: Polohu zadního reproduktoru můžete libovolně měnit. (→ Viz Změna zadního kanálu na straně 26.)

Různá nastavení podle potřeby

| Pohodlné funkce

Auto Power

Tato funkce automaticky zapíná a vypíná produkt, když je zapnut nebo vypnut televizor nebo externí zařízení.

Když je připojené zařízení zapnuto, produkt se automaticky zapne a vybere funkci podle vstupního signálu.

Noční režim

Snižuje celkovou hlasitost zvuku, ale zvyšuje hlasitost jemných a citlivých zvuků. Tato funkce je užitečná při poslechu hudby nebo filmu pozdě v noci.

Displej

Stavovou kontrolku LED lze ovládat jako automatickou, vypnutou a zapnutou.

Možnost	Stav LED kontrolky
Auto	Stmívání po 20 sekundách od zadání tlačítka.
Vypnuto	Vypne se po 20 sekundách zadávání tlačítek.
Zapnuto	Stále zapnuto

Změna zadního kanálu

Polohu reproduktoru můžete libovolně měnit. Pokud je zásuvka na levé straně zvukového panelu, umístěte reproduktor s napájecím kabelem na levou stranu a nastavte polohu reproduktoru.

✔ Poznámka

- Polohu reproduktorů můžete změnit po připojení zadních reproduktorů k zvukovému panelu. Dále ji můžete změnit pouze v případě, že je zadní reproduktor zapnutý.
-

Jak změnit nastavení

- 1** Stiskněte tlačítko **Nastavení** . Výrobek přejde do režimu nastavení a LED2 bliká bíle.

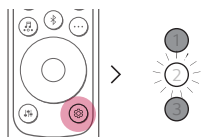

- 2** Zatímco LED2 bliká, stiskněte tlačítko **Vlevo/Vpravo** a zvolte požadované nastavení.

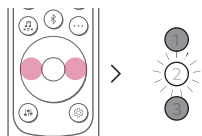

- 3** Zatímco LED2 bliká, stiskněte tlačítko **Nahoru/Dolů**. Pokud je nastavení zapnuté nebo automatické, bliká LED1 bíle. Pokud je nastavení vypnuto, LED3 bliká bíle.

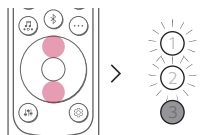

(Zapnuto/Auto)

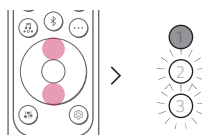

(Vypnuto)

Ladění zvuku

Můžete nastavit úroveň zvuku každého reproduktoru a tón zvuku.

- 1 Stiskněte tlačítko **Ladění zvuku** . Výrobek přejde do režimu nastavení a zobrazí aktuální úroveň produktu.
- 2 Stisknutím tlačítka **Vlevo/Vpravo** vyberte reproduktor, který chcete nastavit.
- 3 Stiskněte tlačítko **Nahoru/Dolů**, chcete-li nastavit hladinu zvuku.

Subwoofer (-15 ~ 6)

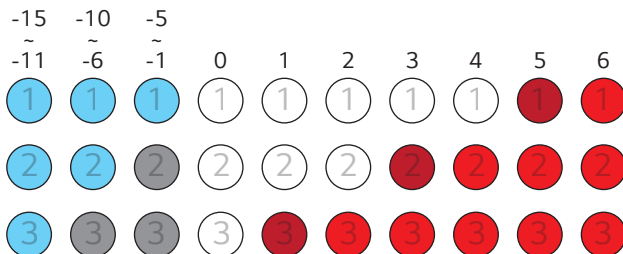

Středový, Zadní, Výšky, Střed, Basy (-6 ~ 6)

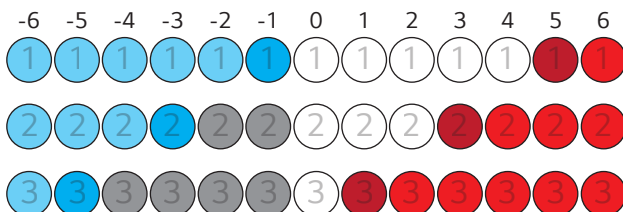

✓ Poznámka

- Pokud stisknete tlačítko **Nahoru/dolů**, i když úroveň dosáhla maxima nebo minima, LED dioda aktuální funkce třikrát zabliká.

Funkce hlasové zpětné vazby.

Při výběru funkce nebo zvuku je aktuální stav výrobku provázen hlasem. (Pouze v angličtině)

Tuto funkci zapnete nebo vypnete stisknutím tlačítka **Informace**  na dálkovém ovladači na dobu delší než 5 sekund.

✔ Poznámka

- Úroveň hlasitosti hlasové odezvy a soundbaru se nastavují společně od hodnoty 5 až do hodnoty 13. Úroveň hlasové odezvy však nelze nastavit pod hodnotu 5 ani nad hodnotu 13.
 - Během hlasové odezvy jsou všechny zvuky kromě hlasové odezvy dočasně ztlumeny.
 - Bez ohledu na nastavení této funkce můžete slyšet hlasovou odezvu pro nastavení, ladění zvuku a informace.
-

Jak deaktivovat připojení k bezdrátové síti.

Nastavte funkci Auto Power na vypnuto a vypněte produkt.

Připojení k televizoru

Připojení pomocí optického kabelu

Přenášíte zvuk televizoru do produktu připojením k televizoru optickým kabelem. K původnímu zvuku můžete přidat celou řadu 3D efektů, které naplní místnost hlubokým a bohatým zvukem.

Sledování televizoru po připojení optickým kabelem

- 1 Pokud je koncovka digitálního kabelu opatřena krytem, sejměte nejprve kryty z obou konců.

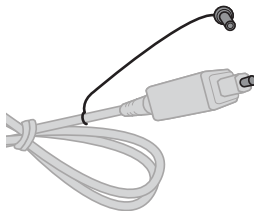

- 2 Pomocí optického kabelu připojte konektor **OPTICAL IN** na zadní straně produktu ke konektoru **Optical Digital Output (OPTICAL OUT)** na televizoru, jak je znázorněno na obrázku.

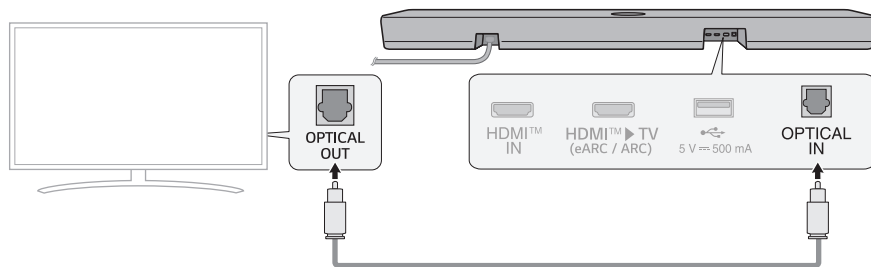

- 3 Opakovaně stiskněte tlačítko **Funkce**  dokud se kontrolka LED1 nerozsvítí bíle.

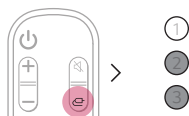

- 4 Stisknutím tlačítka **Nastavení** na dálkovém ovladači televizoru přejděte do nabídky [Reproduktor] a nastavte výstupní reproduktor na [Optický] nebo [Externí reproduktor]. Položky nabídky a nastavení se mohou lišit v závislosti na výrobci televizoru.

✓ **Poznámka**

- Pokud se optický vstupní signál a signál ARC pokusí připojit současně, bude mít přednost signál ARC.

Když používáte televizor LG TV

Pokud je televizor připojen k produktu optickým kabelem, můžete upravit hlasitost pomocí dálkového ovladače televizoru LG TV. Můžete tak učinit pouze na televizoru, který podporuje funkci LG TV Sound Sync. V uživatelské příručce k televizoru zjistíte, zda je váš televizor podporován.

Funkce ovládatelné dálkovým ovladačem LG TV

Hlasitost, vypnutí/zapnutí ztlumení

✓ **Poznámka**

- Při použití produktu s dálkovým ovladačem LG TV se na produkt automaticky použije hlasitost a stav ztlumení nastavený na televizoru.
- Dálkové ovládání produktu můžete používat i po připojení k televizoru LG TV.
- Abyste mohli používat LG Sound Sync, budete muset změnit nastavení zvuku na vašem televizoru. Může se lišit v závislosti na televizoru.

Propojení pomocí LG Sound Sync (bezdrátově)

Pokud je televizor připojen k produktu pomocí LG Sound Sync (bezdrátově), můžete upravit hlasitost pomocí dálkového ovladače televizoru LG TV. V uživatelské příručce k televizoru zjistíte, zda je váš televizor podporován.

Sledování televizoru při bezdrátovém připojení

- 1 Stiskněte tlačítko **Bluetooth párování** (📶). Po chvíli se kontrolky LED1 a LED2 rozblíkají bíle.
- 2 Stiskněte tlačítko **Nastavení** na dálkovém ovladači televizoru, vstupte do nabídky [Reproduktor] a připojte výrobek k televizoru.
- 3 Vyhledejte a klepněte na „LG S70TY(XX)“.
- 4 Když je výrobek připojen k televizoru přes **Bluetooth**, kontrolky LED1 a LED2 se rozsvítí bíle.

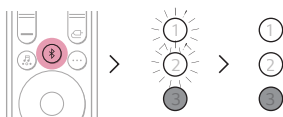

✓ Poznámka

- Když se po prvním připojení pomocí LG Sound Sync připojíte znovu, okamžitě se rozsvítí bílá kontrolka LED.
- Při použití výrobku s dálkovým ovladačem LG TV se na výrobku automaticky nastaví úroveň hlasitosti a stav ztlumení nastavené na televizoru.
- Dálkové ovládání produktu můžete používat i po připojení k televizoru LG TV.
- Pokud vypnete napájení produktu pomocí tlačítka **Výkon** (🔌), funkce LG Sound Sync (bezdrátově) se odpojí.
- V závislosti na televizoru může být produkt připojen k televizoru LG TV, i když je připojen pomocí funkce **Bluetooth**.

Připojení pomocí kabelu HDMI

Zvuk televizoru můžete přenášet do produktu připojením televizoru k produktu pomocí kabelu HDMI. K původnímu zvuku přidejte celou řadu 3D efektů, které naplní místnost hlubokým a bohatým zvukem.

Sledování televizoru po připojení kabelem HDMI

- 1 Pomocí kabelu HDMI připojte konektor **HDMI™ ► TV (eARC / ARC)** na zadní straně produktu ke konektoru **HDMI IN (ARC)** na televizoru, jak je znázorněno na obrázku.

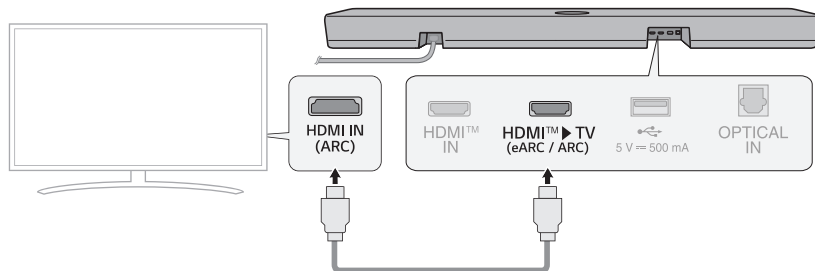

- 2 Opakovaně stiskněte tlačítko **Funkce**  dokud se kontrolka LED1 nerozsvítí bíle.

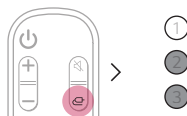

- 3 Stisknutím tlačítka **Nastavení** na dálkovém ovladači televizoru přejděte do nabídky [Reproduktor] a nastavte výstupní reproduktor na [HDMI ARC]. Položky nabídky a nastavení se mohou lišit v závislosti na výrobci televizoru.

✓ Poznámka

- E-ARC podporuje vysoce kvalitní zvuk, jako například DTS-HD Master Audio™, DTS:X®, Dolby TrueHD a Dolby Atmos®.
- Pokud chcete použít Dolby Atmos® nebo DTS:X®, připojené zařízení a jeho obsah by měly podporovat Dolby Atmos® nebo DTS:X®.
- Před zapnutím eARC z nabídky **Nastavení** se ujistěte, že váš televizor podporuje funkci eARC. Další informace o použití této funkce najdete v uživatelské příručce k televizoru. Nastavení se může lišit v závislosti na televizoru.
- Použijte certifikovaný kabel s logem HDMI.

SIMPLINK

- SIMPLINK odkazuje na funkci HDMI-CEC, která vám umožní použít jeden dálkový ovladač k ovládání zvukového zařízení nebo přehrávače připojeného k LG TV přes HDMI.
 - Funkce ovládatelné dálkovým ovladačem LG TV kompatibilním s SIMPLINK. Zapnutí/vypnutí, ovládání hlasitosti, vypnutí/zapnutí ztlumení atd.
- Další informace o nastavení SIMPLINK najdete v uživatelské příručce k LG TV.



✓ Poznámka

- Funkce SIMPLINK nemusí fungovat správně v závislosti na stavu produktu nebo jiných připojených zařízeních.
 - Funkci HDMI-CEC podporují výrobci televizorů: LG SIMPLINK, Sony BRAVIA Sync/Link, Philips EasyLink, Samsung Anynet+ atd.

Použití funkce WOW Orchestra s televizorem LG

Kombinace zvukového panelu LG a televizoru LG vám poskytne nejlepší zážitek z poslechu zvuku, který bude vyslán oběma zařízeními současně.

Tato funkce se automaticky aktivuje po připojení zvukového panelu k televizoru a můžete ji zvolit v nabídce výstupu zvuku na televizoru.

✓ Poznámka

- K dispozici u některých modelů televizorů a soundbarů LG
 - Funguje s pomocí zvukového kodeku podporovaného televizorem.
 - Tato funkce může fungovat pouze při připojení kabelem HDMI.
 - Nezapomeňte na televizoru povolit funkci e-ARC.
 - Hlášení zobrazená na televizoru se mohou lišit v závislosti na modelu.
 - Podrobnější informace o nastavení naleznete v návodu k obsluze televizoru.
-

Připojení k externímu zařízení

Připojení pomocí kabelu HDMI

Propojte televizor a externí zařízení (herní konzole, DVD přehrávač atd.) pomocí kabelu HDMI a vychutnejte si hluboký a bohatý zvuk.

Připojení externího zařízení přes HDMI **A**

- 1 Připojte externí zařízení, například set-top box, DVD nebo Blu-ray přehrávač. Podle níže uvedeného obrázku připojte konektor **HDMI OUT** zařízení ke konektoru **HDMI™ IN** na zadní straně produktu.
- 2 Pomocí kabelu HDMI připojte konektor **HDMI™ ► TV (eARC / ARC)** na zadní straně produktu ke konektoru **HDMI IN (ARC)** na televizoru.

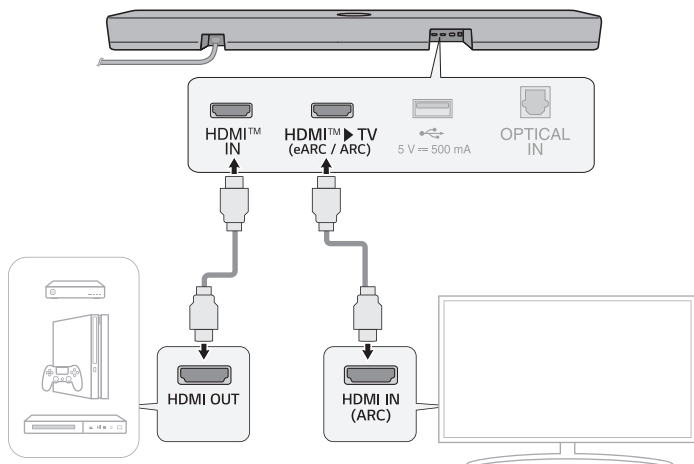

- 3 Opakovaně stiskněte tlačítko **Funkce**  dokud se kontrolka LED1 nerozsvítí zlatožlutě.

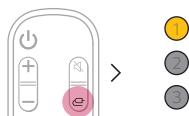

- 4 Pokud je externí zařízení správně připojeno k produktu, můžete poslouchat zvuk zařízení.

✓ **Poznámka**

- Zvuk Dolby Atmos® nebo DTS:X® podporuje kanály 3.1.1. Když jsou připojeny zadní reproduktory, jsou podporovány kanály 5.1.1.
- Zkontrolujte nastavení zvukového výstupu v nabídce Nastavení externího zařízení (například Blu-ray přehrávač nebo televizor). Zvukový výstup by měl být nastaven na [Žádné kódování], [Bitový proud], [Auto], nebo [Průchod]. Další informace o nastavení výstupu najdete v uživatelské příručce k externímu zařízení.
- Použijte certifikovaný kabel s logem HDMI.

Připojení externího zařízení přes HDMI B

- 1 Připojte externí zařízení, například set-top box, DVD nebo Blu-ray přehrávač. Podle níže uvedeného obrázku připojte konektor **HDMI OUT** zařízení ke konektoru **HDMI IN** na televizoru.
- 2 Pomocí kabelu HDMI připojte konektor **HDMI™ ► TV (eARC / ARC)** na zadní straně produktu ke konektoru **HDMI IN (ARC)** na televizoru.

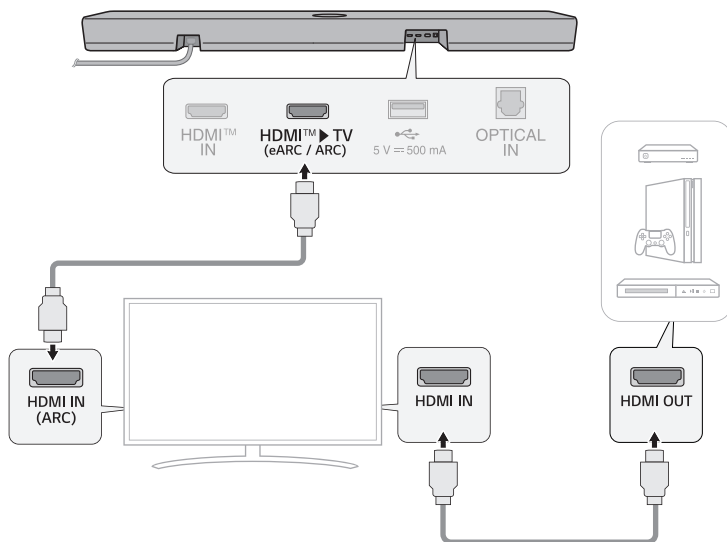

- 3 Opakovaně stiskněte tlačítko **Funkce**  dokud se kontrolka LED1 nerozsvítí bíle.

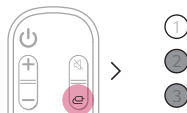

- 4 Pokud je externí zařízení správně připojeno k produktu, můžete poslouchat zvuk zařízení.

✓ **Poznámka**

- V závislosti na specifikacích připojeného televizoru nemusí být slyšet žádný zvuk. Doporučujeme připojit externí zařízení přímo k výrobku. (→ Viz Připojení externího zařízení přes HDMI A na straně 35.)

Připojení pomocí optického kabelu

Propojte televizor a externí zařízení (herní konzole, DVD přehrávač atd.) pomocí optického kabelu a vychutnejte si hluboký a bohatý zvuk.

Připojení externího zařízení pomocí optického kabelu

- 1 Pomocí optického kabelu připojte konektor **OPTICAL IN** na zadní straně produktu ke konektoru **OPTICAL OUT** na externím zařízení (například televizor, přehrávač Blu-ray), jak je znázorněno na obrázku.

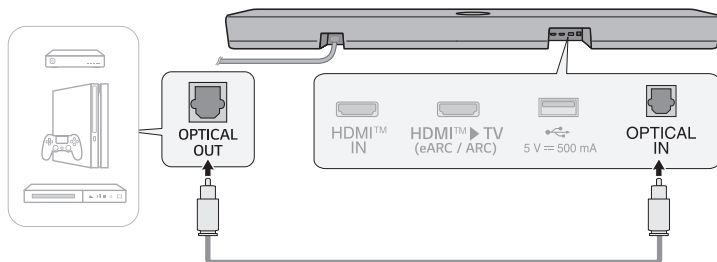

- 2 Opakovaně stiskněte tlačítko **Funkce** (🔊) dokud se kontrolka LED1 nerozsvítí bíle.

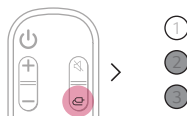

Použití produktu jako audio systému

! Připojení prostřednictvím Bluetooth

Můžete přehrávat hudební soubory uložené v zařízení **Bluetooth** nebo spouštět hudební aplikace a užívat si hudbu s tímto produktem.

Nejprve zkontrolujte následující.

- Zařízení **Bluetooth**, která mají být připojena k produktu, by měla splňovat následující specifikace.
 - Technologie **Bluetooth** 5,1
 - Kodek: SBC, AAC
- Kroky pro připojení zařízení k produktu se mohou lišit v závislosti na typu a modelu zařízení **Bluetooth**. Další informace o připojení zařízení najdete v uživatelské příručce k externímu zařízení.

Vyberte [**Bluetooth**] z nabídky **Nastavení** smartphonu.

Položky nabídky Nastavení se mohou lišit v závislosti na výrobci smartphonu a modelu.

- 1 Zapněte produkt.
- 2 Stiskněte tlačítko **Bluetooth párování** (📶). Po chvíli se LED1 a LED2 rozblikají bíle.

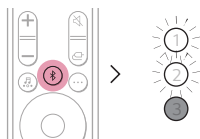

- 3 Na svém smartphonu klepněte na tlačítko **Nastavení** (⚙️ / ⚙️) a zvolte **Bluetooth**.

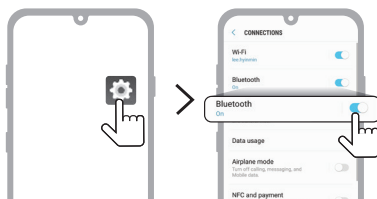

(Android Phone)

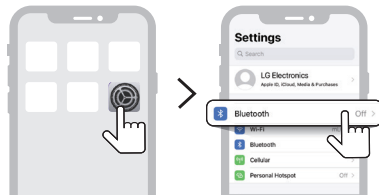

(iPhone)

4 Zapněte funkci **Bluetooth**. (Vypnuto > Zapnuto)

5 Na smartphonu se zobrazí seznam připojitelných zařízení. Vyhledejte a klepněte na „LG S70TY(XX)“.



6 Když je výrobek připojen ke smartphonu přes **Bluetooth**, kontrolky LED1 a LED2 se rozsvítí bíle.

7 Pokud nemůžete najít produkt LG S70TY(XX), klepněte na tlačítko **Obnovit** (↻) v pravém horním rohu obrazovky smartphonu Android, nebo vypněte **Bluetooth** a znovu ho zapněte na telefonu iPhone.

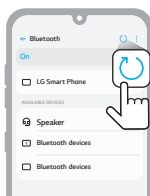

(Android Phone)

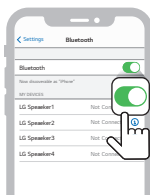

(iPhone)

- 8 Spustíte aplikaci Music a posloucháte hudbu na smartphonu.

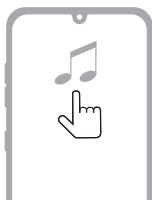

✓ Poznámka

- Čím blíže je zařízení **Bluetooth** k produktu, tím lepší je vaše připojení.
 - Pokud jste stiskli tlačítko **Bluetooth párování** (🔗) na výrobku a vybrali možnost **Bluetooth**, ale nemůžete se připojit k zařízení **Bluetooth**, kontrolky LED1 a LED2 blikají po dobu 3 minut bíle. Ověřte stav zařízení **Bluetooth**.
 - Pokud používáte **Bluetooth**, měli byste upravit úroveň hlasitosti na příslušnou úroveň.
 - XX jsou poslední dvě číslice MAC adresy vašeho produktu. Pokud je například MAC adresa 9C:02:98:4A:F7:08, bude se zobrazovat „LG S70TY(08)“.
-

Spojení se smartphonem pomocí aplikace LG Soundbar

Použijte **aplikaci LG Soundbar** ke spouštění různých funkcí podle potřeby.

Nejprve zkontrolujte následující.

- **Aplikace LG Soundbar** je k dispozici ve verzích uvedených níže.
 - Android™ OS: Verze 6.0 nebo vyšší
 - iOS OS: Verze 12 nebo vyšší
 - Minimální podporované verze pro každý operační systém se mohou později změnit.

Instalace aplikace

Nainstalujte **aplikaci LG Soundbar** na svůj smartphone. Chcete-li nainstalovat **aplikaci LG Soundbar**, můžete naskenovat QR kód pomocí aplikace pro skenování QR kódu nebo ji stáhnout z obchodů Google Play nebo App Store.

Stažení pomocí QR kódu

- 1 Naskenujte níže uvedený QR kód pomocí aplikace pro skenování QR kódů.
- 2 Budete přesměrováni na stránku, kde si můžete stáhnout **aplikaci LG Soundbar**. Klepnutím na aplikaci ji nainstalujete.



(Android Phone OS)



(iPhone OS)

Stahování z obchodů Google Play nebo App Store

Na svém smartphonu přejděte na Google Play nebo App Store, vyhledejte **aplikaci LG Soundbar** a nainstalujte ji.



(Android™ Phone)

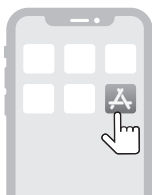

(iPhone)

✓ **Poznámka**

- Položky nabídky Nastavení se mohou lišit v závislosti na výrobci smartphonu a operačním systému.
 - Google, Android a Google Play jsou ochranné známky společnosti Google LLC.
-

Připojení k paměťovému zařízení USB

Vychutnejte si vysoce kvalitní zvuk připojením paměťového zařízení USB obsahujícího hudební soubory k produktu.

Připojení produktu k paměťovému zařízení USB

- 1 Připojte paměťové zařízení USB k portu **USB** na zadní straně produktu.
 - Produkt nemůže přehrávat žádná zařízení připojená prostřednictvím rozbočovače paměťového zařízení USB nebo kabelu paměťového zařízení USB.
 - Produkt nelze připojit k žádnému paměťovému zařízení USB, přehrávači MP3 typu USB nebo čtečce karet, které vyžadují instalaci samostatné jednotky zařízení.

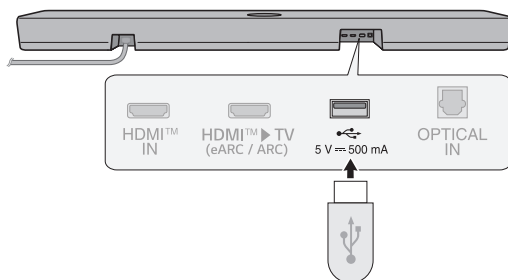

- 2 Opakovaně stiskněte tlačítko **Funkce**  dokud se LED1 nerozsvítí fialově.

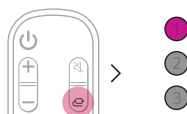

- 3 Pro poslech hudby stiskněte tlačítko **Přehrát/Pozastavit**  na dálkovém ovladači.

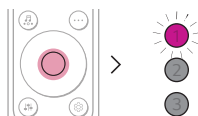

(Zastavení)



(Přehrávání)

✓ Poznámka

- Doporučuje zakoupit samostatnou redukci USB, která usnadňuje připojení a odpojení paměťových zařízení USB.
- Zakupte si USB redukci s prodlužovacím kabelem USB 2.0.
- Na USB zařízení s velkým úložným prostorem může procházení souborů trvat několik minut.
- Společnost LG Electronics nenese odpovědnost za ztrátu dat. Data na paměťovém zařízení USB vždy zálohujte, abyste minimalizovali poškození způsobená ztrátou dat.
- Podporovány jsou pouze formáty FAT16 / FAT32 / NTFS. Formát exFAT není podporován.
- Port USB tohoto výrobku používejte pouze k přehrávání mediálních souborů. Pomocí portu USB nelze nabíjet externí zařízení.

Podporovaná paměťová zařízení USB

- MP3 přehrávač
- Přehrávač Flash MP3
- USB paměťové zařízení
- USB 2.0

Tento produkt nemusí rozpoznat některá paměťová zařízení USB.

Specifikace přehrávatelného souboru

Přípona souboru	Vzorkovací frekvence / Přenosová rychlost
MP3	32 kHz - 48 kHz / 8 kbps - 320 kbps
WMA	32 kHz - 48 kHz / 56 kbps - 320 kbps
AAC	32 kHz - 48 kHz / 8 kbps - 320 kbps

Přípona souboru	Vzorkovací frekvence
FLAC (16 bit/24 bit)	32 kHz, 44,1 kHz, 48 kHz, 88,2 kHz, 96 kHz, 176,4 kHz, 192 kHz
WAV (16 bit/24 bit)	32 kHz, 44,1 kHz, 48 kHz, 88,2 kHz, 96 kHz, 176,4 kHz, 192 kHz

- Počet přehrávatelných souborů: Až do 2 000
- Maximální počet adresářů: Až do 200
- Tento produkt nemůže přehrávat soubory chráněné pomocí DRM (Digital Rights Management).
- Tento produkt nemůže přehrávat video soubory z paměťového zařízení USB.

Přípevnění produktu na zeď

Kontrola před montáží na stěnu

Tento produkt můžete připevnit na zeď.

Při připevňování produktu na zeď postupujte podle níže uvedených pokynů.

Nejprve zkontrolujte následující.

- Po připevnění na zeď může být obtížné připojit externí zařízení a kabely. Nejprve připojte externí zařízení pomocí správného propojovacího kabelu k produktu a poté ho připevněte ke zdi.
- Při montáži produktu na zeď mějte na paměti následující opatření. Během procesu montáže může dojít k poškození produktu nebo zranění.
 - Na produkt připevněný na zeď nepokládejte žádné předměty.
 - Upevněte produkt pevně ke stěně pomocí upevňovacích šroubů, aby nespadl.
 - Zajistěte, aby byl mimo dosah dětí. Tahání za produkt nebo jeho otřesy mohou způsobit pád.
- V horní části produktu jsou také reproduktory. Při instalaci pod televizor nainstalujte produkt 10 cm od spodní části televizoru.
- Při montáži se ujistěte, že jsou připevněny všechny dodané šrouby. Pokud nejsou šrouby zcela utaženy, může dojít k naklonění nebo převrácení výrobku a následnému poškození. Utažování šroubů nadměrnou silou může způsobit jejich uvolnění v důsledku obroušení šroubového spoje.

Součásti pro montáž produktu

Sound Bar

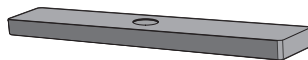

Nástěnný držák



Šrouby ke zvukovému panelu



Instalační vodítko pro nástěnný držák



Prodává se samostatně

Šrouby držáku



Hmoždinky



✓ Poznámka

- Šrouby a hmoždinky pro upevnění produktu nejsou součástí dodávky. Pro montáž doporučujeme použít Hilti (HUD-1 6 x 30).
-

Přípevnění produktu na zeď

- 1 Instalační vodičko pro nástěnný držák naleznete v balení produktu.
- 2 Zarovnejte **TV Bottom Line** na instalačním vodičku nástěnného držáku se spodní částí televizoru a připevněte ho ke zdi. Zarovnejte střed nástěnného televizoru s částí označenou na instalačním vodičku jako **TV Center**.

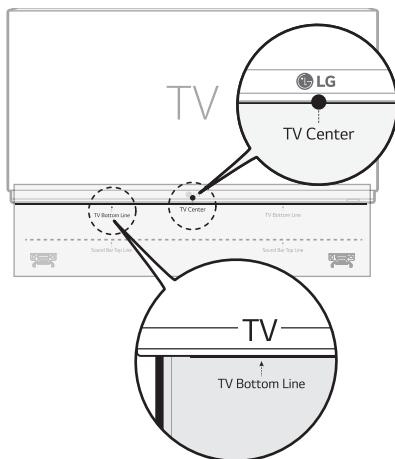

- 3 Pomocí tužky označte otvory pro šrouby na instalačním vodičku, kde budou připevněny nástěnné držáky.

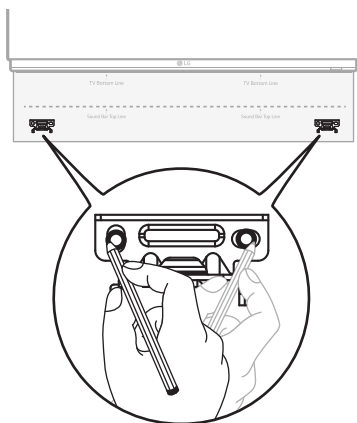

- 4 Vyrtejte otvory pro šrouby v označených pozicích na instalačním vodičku.
- 5 Odstraňte ze stěny instalační vodičko nástěnného držáku.

- 6** Upevněte držáky pevně ke zdi pomocí hmoždinek a šroubů.

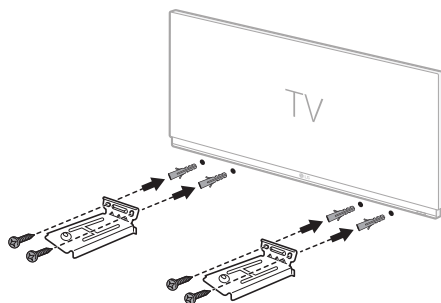

- 7** Umístěte produkt na držáky. Umístěte produkt na držáky tak, aby se otvory pro šrouby ve spodní části produktu vyrovnaly s otvory pro šrouby na nástěnném držáku.

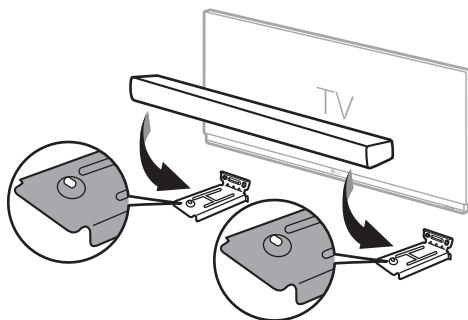

- 8** Produkt pevně připevněte pomocí dodaných šroubů k nástěnným držákům.

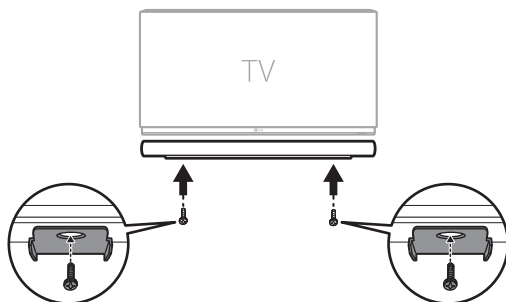

Bezpečnostní opatření

I Bezpečnost a předpisy



VÝSTRAHA
**RIZIKO ZRANĚNÍ ELEKTRICKÝM
PROUDEM**
NEOTEVÍRAT



UPOZORNĚNÍ: NEODSTRAŇUJTE KRYT (ANI ZADNÍ PANEL), SNÍŽÍTE TAK RIZIKO ÚRAZU ELEKTRICKÝM PROUDEM. UVNITŘ SE NENACHÁZEJÍ ŽÁDNÉ SOUČÁSTI, KTERÉ MŮŽE OPRAVIT UŽIVATEL. OPRAVY SVĚŘTE KVALIFIKOVANÝM SERVISNÍM PRACOVNÍKŮM.



Tento symbol blesku v rovnostranném trojúhelníku varuje uživatele před přítomností neizolovaného nebezpečného napětí ve skříni výrobku, které je dostatečně velké na to, aby představovalo riziko úrazu elektrickým proudem.



V průvodní dokumentaci dodávané se zařízením symbol vykřičníku uvnitř rovnostranného trojúhelníku upozorňuje uživatele na důležité pokyny pro provoz a údržbu (servis).

VÝSTRAHA:

- TENTO VÝROBEK CHRAŇTE PŘED DEŠTĚM A VLHKOSTÍ. ZAMEZÍTE TAK NEBEZPEČÍ VZNIKU POŽÁRU A ÚRAZU ELEKTRICKÝM PROUDEM.
- Zařízení neinstalujte do uzavřeného prostoru, jakým je např. knihovna a pod.

UPOZORNĚNÍ:

- Nepoužívejte v okolí tohoto přístroje vysokonapěťová zařízení. (například: elektrická plácačka na mouchy) Tento výrobek by mohl kvůli elektrickému přepětí přestat fungovat.
- Na zařízení se nesmí pokládat zdroje s otevřeným plamenem, jako jsou např. zapálené svíce.
- Větrací otvory nesmějí být blokovány. Při instalaci dodržujte pokyny výrobce. Štěrbiny a otvory jsou v krytu kvůli ventilaci a zajištění spolehlivého provozu zařízení a na ochranu proti přehřátí. Otvory by neměly být blokovány umístěním tohoto výrobku na postel, pohovku, rohožku či podobné povrchy. Toto zařízení se nesmí umístit do vestavěných prostorů jako např. do knihovny nebo police, s výjimkou případů, kdy je zajištěna řádná ventilace nebo kdy se postupuje podle pokynů výrobce.
- Zařízení je třeba chránit před působením vody (kapající nebo odstříkující) a nesmějí se na ně umísťovat předměty naplněné tekutinami jako např. vázy.
- Bezpečnostní informace, včetně označení výrobku a hodnoty jmenovitých parametrů, naleznete na výrobním štítku v dolní části nebo na jiném místě zařízení.
- Zajistěte, aby děti nemohly dát ruce nebo jiné předměty do *kanál reproduktoru.
 - * Kanál reproduktoru: Otvor pro bohatý basový zvuk skříňě reproduktoru. (ohrazený)

VÝSTRAHA týkající se napájecí šňůry

Elektrická zástrčka představuje odpojovací zařízení. Elektrická zástrčka musí zůstat snadno dostupná pro případ nouzového vypnutí.

Některé z aktuálních požadavků najdete na stránce s technickými údaji v této příručce pro uživatele.

Napájecí zásuvky nepřetěžujte. Přetížené, uvolněné nebo poškozené zásuvky, prodlužování šňůry, roztřepené síťové šňůry nebo poškozená či popraskaná izolace vodičů představují nebezpečí. Všechny tyto skutečnosti mohou mít za následek vznik požáru nebo úrazu elektrickým proudem. Pravidelně kontrolujte napájecí šňůru vašeho zařízení, a pokud její vzhled vykazuje poškození nebo zhoršení kvality, odpojte ji, přestaňte zařízení používat a v autorizovaném servisním středisku nechte šňůru vyměnit za její přímou náhradu.

Chraňte napájecí šňůru před fyzickým nebo mechanickým poškozením, jako je zkroucení, zauzlení, přiskřípnutí, přivření do dveří nebo chozením po ní. Zvláštní pozornost věnujte zástrčkám, zásuvkám ve zdi a místu, kde šňůra vystupuje ze zařízení.

U modelů, které používají napájecí adaptér:

Používejte pouze napájecí adaptér dodaný spolu s tímto zařízením. Nepoužívejte napájecí adaptér z jiného zařízení nebo od jiného výrobce. Použití nějaké jiné napájecí šňůry nebo napájecího zdroje může vést k poškození zařízení a ztrátě platnosti záruky.

Pro bateriové modely

Toto zařízení je vybaveno přenosnou baterií nebo akumulátorem.

UPOZORNĚNÍ: Při výměně baterie za nesprávný typ hrozí nebezpečí požáru nebo výbuchu.

Pro modely používající vestavěnou baterii

Neskladujte a nepřeppravujte při tlacích nižších než 11,6 kPa a ve výšce nad 15 000 m.

- Výměna baterie za nesprávný typ, který může porušit pojistku (například v případě některých typů lithiových baterií).
- Likvidace baterie v ohni nebo horké troubě, mechanické rozdrčení nebo řezání do baterie, které může vést k explozi;
- Nechávaní baterie v prostředí s extrémně vysokou teplotou, což může vést k výbuchu nebo úniku hořlavé kapaliny nebo plynu.
- Baterie vystavená extrémně nízkému tlaku vzduchu, který může vést k explozi nebo úniku hořlavé kapaliny nebo plynu.

Symboły

~ : Střídavý proud (AC).

≡ : Stejnoseměrný proud (DC).

⊞ : Toto je zařízení třídy II.

⏻ : Stav pohotovostního režimu.

| : Napájení je zapnuto.

⚡ : Nebezpečné napětí.

Prevence nesprávného použití výrobku

Abyste zabránili nesprávnému použití výrobku, nezapomeňte si přečíst níže uvedený obsah.

Bezpečnostní opatření při instalaci výrobku

- Neinstalujte výrobek na nestabilní nebo vibrující místo, například na vratkou polici nebo nakloněný povrch. Výrobek instalujte na pevný a rovný povrch.
 - V opačném případě může výrobek spadnout nebo se převrátit a způsobit zranění.
 - Pokud výrobek nainstalujete na nestabilní povrch, výrobek nemusí správně fungovat.
- Pokud výrobek instalujete na kus nábytku nebo na polici, ujistěte se, že spodní přední část výrobku nevyčnívá. Vždy použijte kus nábytku nebo polici, která odpovídá rozměrům výrobku.
 - V opačném případě může výrobek ztratit rovnováhu a spadnout, což může způsobit zranění nebo poškození výrobku.
- Výrobek instalujte na bezpečné místo. Jinak by dítě mohlo narazit do hrany výrobku a zranit se.
- Pro správnou funkci instalujte výrobek na místě bez elektromagnetického rušení.
- Pokud výrobek nainstalujete na místo, které nespĺňuje obecné podmínky použití, může dojít k neočekávanému problému s kvalitou. Před instalací výrobku na takové místo se proto nejprve obraťte na servisní středisko.
- Výrobek neuchovávejte na místě s příliš vysokou (nad 40 °C) nebo příliš nízkou (pod 5 °C) teplotou nebo na místě s příliš vysokou vlhkostí.
- Vyhněte se místům vystaveným přímému slunečnímu záření nebo teplu, např. v blízkosti topení. V blízkosti výrobku nepoužívejte ani neuchovávejte hořlavé spreje nebo látky.
 - V opačném případě hrozí nebezpečí výbuchu nebo požáru.
- Výrobek neinstalujte na místě s příliš velkou vlhkostí, prachem nebo sazemí.
 - V opačném případě může dojít k požáru nebo úrazu elektrickým proudem.
- Neinstalujte výrobek do úzkého prostoru, který není dobře větraný, například do knihovny. Nezakrývejte výrobek ubrusem nebo záclonou.
 - V opačném případě by mohlo dojít ke zvýšení teploty výrobku a jeho poruše nebo požáru.
- Připojte napájecí zástrčku výrobku do snadno přístupné elektrické zásuvky.
 - Pokud dojde k požáru nebo jinému problému u výrobku, musíte být schopni rychle vytáhnout zástrčku ze zásuvky.
- Nepřipojujte k jedné zásuvce více výrobků najednou.
 - V opačném případě může dojít k přehřátí a následnému požáru.

Bezpečnostní opatření při používání výrobku

- Za provozu výrobek nezvedejte ani s ním nehybejte.
 - V opačném případě by mohlo dojít k poruše.
- Při přemísťování výrobku nejdříve vytáhněte napájecí kabel a všechny kabely připojené k výrobku.
 - V opačném případě může dojít k požáru nebo úrazu elektrickým proudem.
- Pokud ucítíte kouř nebo podivný zápach, okamžitě přestaňte výrobek používat. V takovém případě okamžitě vypněte napájení, odpojte zástrčku a kontaktujte servisní středisko.
 - Používání výrobku v této situaci může mít za následek požár nebo úraz elektrickým proudem.
- Do výrobku nevkládejte kovové předměty, jako jsou mince a sponky do vlasů, ani hořlavé předměty, jako například papír a zápalky. Ujistěte se také, že jste upozornili i děti, aby to nedělaly.
 - V opačném případě by mohlo dojít k poruše.
- Pokud se do výrobku dostane cizí látka, odpojte zástrčku od napájení a kontaktujte servisní středisko.
- Na výrobek nepokládejte těžké předměty.
 - Jinak by se mohl převrhnout nebo spadnout a způsobit zranění.
- Dbejte na to, aby se na výrobek nezavěšovaly ani na něj nelezly děti.
 - Jinak by se výrobek mohl převrhnout nebo spadnout a způsobit zranění. Ujistěte se také, že jste upozornili i děti, aby to nedělaly.
- Při bouřce vytáhněte zástrčku ze zásuvky.
 - V opačném případě by mohlo dojít k požáru.
- Na povrch výrobku nedávejte nádoby s tekutinou, jako je váza, hrnec, kosmetika nebo léky.
 - Jinak může dojít k požáru, úrazu elektrickým proudem nebo zranění v důsledku jejich pádu apod.
- Ujistěte se, že jste síťovou zástrčku zapojili pevně. Nepoužívejte jiné napětí, než je jmenovité napětí uvedené na výrobku.
 - Nezabezpečené připojení může mít za následek požár.
- Do drážky na druhé straně výrobku nezasouvejte vodiče, například hůlky, pokud je zástrčka připojena k zásuvce. Nedotýkejte se napájecí zástrčky bezprostředně po jejím odpojení ze zásuvky.
 - V opačném případě může dojít k úrazu elektrickým proudem.
- Napájecí zástrčku držte suchýma rukama.
 - V opačném případě může dojít k úrazu elektrickým proudem.
- Nepohybujte výrobkem ani do něj nestrkejte, když držíte kabel výrobku, například napájecí kabel.
 - Kabel se může poškodit, což může způsobit poruchu nebo vést k požáru či úrazu elektrickým proudem.
- Při odpojování kabelu zapojeného do výrobku se ujistěte, že držíte konektor na konci kabelu. Nedržte za kabelovou šňůru.
 - V opačném případě může dojít ke zranění nebo k pádu výrobku a jeho poruše.
- Výrobek neuchovávejte na místě vystaveném teplu, např. v blízkosti topení.
 - Jinak může dojít k požáru nebo poruše.
- Výrobek nerozebírejte, neopravujte ani neupravujte.
 - V opačném případě může dojít k poruše a následnému požáru, úrazu elektrickým proudem nebo zranění.
- Plastové obaly uchovávejte mimo dosah malých dětí.
 - V opačném případě by se mohly plastovými obaly udusit.
- Na výrobek neházejte žádné předměty ani na něj nenarážejte. Výrobek uchovávejte mimo místa se silnými vibracemi nebo magnety.

- Napájecí kabel nepoškozujte, neupravujte, neohýbejte, nepřekrucujte ani nezahřívejte.
 - V opačném případě může dojít k poškození napájecího kabelu a následnému požáru nebo úrazu elektrickým proudem.
- Pokud výrobek delší dobu nepoužíváte, například když jste mimo domov, odpojte napájecí kabel ze zásuvky.
 - Pokud se v něm nahromadí prach, může způsobit zahřátí, což může mít za následek úraz elektrickým proudem nebo požár v důsledku zkratu.
- Nevyhazujte použité baterie společně s běžným odpadem. Likvidujte je odděleně.
 - V opačném případě hrozí nebezpečí výbuchu nebo požáru.
- Nepoužívejte v okolí tohoto přístroje vysokonapěťová zařízení. (například: elektrická plácačka na mouchy)
 - Tento výrobek by mohl kvůli elektrickému přepětí přestat fungovat.
- Nedotýkejte se napájecí zástrčky bezprostředně po jejím odpojení ze zásuvky.
 - V opačném případě může dojít k úrazu elektrickým proudem.
- Připojte zástrčku napájení do uzemněné zásuvky nebo prodlužovacího kabelu. (To neplatí pro výrobky bez uzemnění.)
 - V opačném případě může dojít k poruše nebo úrazu elektrickým proudem v důsledku zkratu.
- V případě výrobku s ventilačním otvorem může delší ponechání zapnutého výrobku způsobit zahřátí ventilačního otvoru. Nedotýkejte se ventilačního otvoru, pokud je horký. Teplo není závadou výrobku a nezpůsobuje žádnou poruchu. Výrobek tedy můžete bez obav používat.
- Nepoškozujte napájecí kabel, síťový adaptér ani zástrčku. Na napájecí kabel nebo adaptér střídavého proudu nepokládejte těžké předměty.
 - V opačném případě může dojít k požáru nebo úrazu elektrickým proudem.
- Pokud se na kolicích zástrčky napájení, adaptéru střídavého proudu nebo v zásuvce objeví prach, nečistoty apod., důkladně je otřete.
 - V opačném případě by mohlo dojít k požáru.
- V případě výrobku s napájecím kabelem nebo adaptérem střídavého proudu používejte pouze originální napájecí kabely a adaptéry střídavého proudu dodané společností LG Electronics.
 - V opačném případě může dojít k požáru nebo úrazu elektrickým proudem.
- Pokud používáte sluchátka nebo náhlavní soupravu, nezapínejte je příliš nahlas a nepoužívejte je příliš dlouho. [To platí pouze pro modely, které podporují sluchátka nebo náhlavní soupravu]
 - V opačném případě to může negativně ovlivnit vaši schopnost slyšet.
- Software tohoto výrobku lze aktualizovat pomocí **aplikace LG Soundbar**. Během aktualizace softwaru nevypínejte napájení výrobku. Po dokončení aktualizace se napájení výrobku automaticky vypne.
 - Pokud vypnete napájení výrobku během aktualizace softwaru, může to způsobit poruchu výrobku.

Následující pokyny platí pouze pro modely s dálkovým ovládáním

- Dálkový ovladač nesmí být používán dětmi. Uchovávejte ho mimo dosah malých dětí.
- Nedovolte dětem, aby si dálkový ovladač dávaly do úst. Dbejte na to, aby děti nespolkly kryt dálkového ovladače nebo baterii. Pokud by je dítě spolkló, okamžitě vyhledejte lékaře.
- Dávejte pozor, aby děti na kryt dálkového ovládání nestouply a nezranily se.
- Pro bezproblémový chod dálkového ovládání odstraňte překážky mezi výrobkem a dálkovým ovladačem.

Následující pokyny platí pouze pro modely s optickými disky

- Nevkládejte ruku do mechaniky disku ani ji silou nevytahujte.
- Dbejte na to, aby děti nevkládaly ruce do diskové jednotky.

Následující platí pouze pro modely, u kterých je možné sledování videí

- Nesledujte 3D video, pokud jste se dostatečně nevyspali nebo po požití alkoholu.
 - Některá 3D videa mohou lidi silně překvapit nebo vzrušit.
- Pokud se u vás během sledování videa objeví některý z následujících příznaků, okamžitě přestaňte video sledovat a odpočiňte si.
 - Pokud některý z příznaků přetrvává, vyhledejte lékaře. Závrať, pocit pálení očí nebo obličeje, pohyby v bezvědomí, křeče, zastřené vědomí, zmatenost, dezorientace, nevolnost.
- Při sledování určitého obrazu ve videu nebo hře nebo videa s určitým vzorem či blikajícími světly můžete pociťovat některé příznaky, jako je záchvat. Pokud jste vy nebo někdo z vašich příbuzných v minulosti trpěli epilepsií nebo záchvaty, poradte se před sledováním s lékařem.
- Při sledování 3D videa odstraňte ze svého okolí předměty, které jsou křehké nebo mohou způsobit zranění.
 - Pokud si 3D video spletete se skutečností nebo pohnete tělem z překvapení, můžete se vy nebo vaši blízcí příbuzní zranit nebo se mohou poškodit předměty ve vaší blízkosti.

Opatření pro čištění výrobku





- Při čištění nestříkejte vodu přímo na výrobek.
 - V opačném případě může dojít k požáru nebo úrazu elektrickým proudem.
- Při čištění výrobku se ujistěte, že jste nejprve vytáhli napájecí kabel a povrch výrobku lehce otřeli suchým hadříkem. Při čištění výrobku nepoužívejte chemické ani čisticí prostředky. Mohly by zhoršit povrch výrobku nebo odloupnout barvu z výrobku (benzen, alkohol apod.).

Než nahlásíte poruchu produktu



Odstraňování problémů

Pokud se při používání produktu setkáte s následujícími problémy, proveďte několik kontrol, protože se nemusí jednat o poruchu.

Obecné chyby

Problém	Řešení
Produkt nepracuje správně.	<ul style="list-style-type: none">• Odpojte od produktu napájecí kabely a všechna externí zařízení, například televizor, subwoofer nebo zesilovač, a znovu je připojte.
Tlačítko Power nezapne přístroj.	<ul style="list-style-type: none">• Je napájecí kabel zapojen do zásuvky správně?<ul style="list-style-type: none">- Zapojte napájecí kabel do zásuvky správně.
Produkt nevydává žádný zvuk.	<ul style="list-style-type: none">• Není hlasitost nastavena na minimum?<ul style="list-style-type: none">- Pro zesílení hlasitosti stiskněte tlačítko Hlasitost   na dálkovém ovladači.- Pokud používáte externí zařízení, jako je set-top box, přenosné zařízení nebo zařízení Bluetooth, upravte hlasitost externího zařízení.• Je funkce ztlumení zapnuta?<ul style="list-style-type: none">- Pokud všechny kontrolky LED blikají oranžově, je funkce ztlumení zvuku zapnutá. Stisknutím tlačítka Ztlumit  ztlumení zrušíte.• Je vybrána správná funkce produktu podle připojeného externího zařízení?<ul style="list-style-type: none">- Stisknutím tlačítka Funkce  zkontrolujte, zda jste vybrali správnou funkci.
Subwoofer nevydává žádný zvuk.	<ul style="list-style-type: none">• Je produkt správně připojen k bezdrátovému subwooferu?<ul style="list-style-type: none">- Pokud LED kontrolka bezdrátového subwooferu bliká zeleně nebo svítí červeně, znamená to, že není připojen. Připojte produkt znovu k bezdrátovému subwooferu. (→ Viz Připojení k produktu na straně 6.)
Dálkové ovládání nepracuje správně.	<ul style="list-style-type: none">• Pokud používáte dálkový ovladač, namiřte ho na přední část produktu.• Dálkový ovladač používejte v okruhu 7 metrů od produktu.• Podle potřeby vyměňte baterie za nové.
Funkce Auto Power nefunguje.	<ul style="list-style-type: none">• Zkontrolujte připojení k externím zařízením (například set-top box, přenosné zařízení, zařízení Bluetooth).
LG Sound Sync nefunguje.	<ul style="list-style-type: none">• Zkontrolujte, zda váš televizor podporuje LG Sound Sync.• Zkontrolujte, zda je televizor správně připojen k produktu pomocí optického kabelu.<ul style="list-style-type: none">- Stisknutím tlačítka Nastavení na dálkovém ovladači televizoru zkontrolujte, zda je funkce zapnuta v [LG Sound Sync].

Hlasitost produktu je nízká.

- Zkontrolujte následující nastavení a podle toho ho změňte.
 - Spusťte **aplikaci LG Soundbar**, klepněte na tlačítko **Nastavení**  na první obrazovce a změňte funkci [DRC] na [Vypnuto] v nabídce [Sound Settings].
 - Pokud je produkt připojen k televizoru, stiskněte tlačítko **Nastavení** na dálkovém ovládacím televizoru, vyberte nabídku [Reproduktor] a změňte nastavení [Digitální zvukový výstup] z [PCM] na [AUTO] nebo [BITOVÝ PROUD].
 - Pokud je produkt připojen k přehrávacímu zařízení, jako je DVD přehrávač nebo přehrávač disků Blu-ray, přejděte do nabídky Nastavení na připojeném zařízení. Změňte nastavení [Digitální zvukový výstup] z [PCM] na [PRIMÁRNÍ PRŮCHOD] nebo [BITOVÝ PROUD]. Nastavte [DRC] připojeného zařízení na [VYPNUTO].
 - Pokud je zapnutý noční režim produktu, vypněte jej stisknutím tlačítka **Nastavení**  a **Doleva/doprava** a poté **Nahoru/dolů**.

Produkt nerozpoznává úložné zařízení USB.

- Produkt nemusí podporovat formát souboru paměťového zařízení USB. Naformátujte úložné zařízení USB a znovu jej připojte. Při formátování si přečtěte formáty paměťového zařízení USB podporované produktem a vyberte vhodný formát souboru. (→ Viz Připojení k paměťovému zařízení USB na straně 44.)

Bluetooth zařízení nelze párovat.

- Stiskněte tlačítko Nastavení na zařízení **Bluetooth** a zkontrolujte, zda je povolena funkce **Bluetooth**. Pokud je funkce **Bluetooth** povolena, vypněte ji a zapněte a zkuste to znovu.
 - Odstraňte všechny překážky mezi výrobkem a zařízením **Bluetooth**.
 - Párování **Bluetooth** (připojení) nemusí fungovat správně v závislosti na typu zařízení **Bluetooth** nebo okolním prostředí.
-

Problémy s bezdrátovým připojením

Problém	Řešení
Vyskytuje se rádiové rušení.	<ul style="list-style-type: none">• Nainstalujte produkt a bezdrátový subwoofer co nejbližší k sobě.• Neinstalujte výrobek na kovový nábytek.• Bezdrátová komunikace nemusí fungovat správně v oblastech se slabým signálem.
Připojení Bluetooth způsobuje nesprávné fungování nebo vydává zvuky.	<ul style="list-style-type: none">• Slyšíte při používání Bluetooth hluk nebo dochází k poruchám?<ul style="list-style-type: none">- Nedovolte, aby se jakákoli část vašeho těla dotýkala vysílače/přijímače zařízení Bluetooth nebo produktu.- Neinstalujte zařízení Bluetooth na zeď nebo na odlehlejší místě.- Odstraňte všechny překážky mezi výrobkem a zařízením Bluetooth.- Nainstalujte zařízení Bluetooth v blízkosti produktu.• Pokud je zařízení Bluetooth příliš daleko od produktu, může se zařízení Bluetooth odpojit nebo může dojít k nesprávnému fungování.<ul style="list-style-type: none">- Nainstalujte zařízení Bluetooth ve vzdálenosti 1 m od zařízení, která používají stejnou frekvenci jako produkt, jako jsou bezdrátové směrovače, lékařská zařízení a mikrovlnné trouby.

Vypnutí ukázkového režimu

Problém	Řešení
Dálkové ovládání nefunguje.	<ul style="list-style-type: none">• Nemění se funkce, i když několikrát stisknete tlačítko Funkce (☺)?• Vidíte opakovaně pouze bílé, červené a zelené LED diody?<ul style="list-style-type: none">- Na produktu může být aktivován ukázkový režim. Odpojte napájecí kabel produktu a znovu ho připojte.- Pokud dálkový ovladač stále nefunguje, stisknutím tlačítka Hlasitost (☹) na výrobku nastavte úroveň hlasitosti na 0 a poté stiskněte a podržte tlačítko Funkce (☺) na zvukovém panelu po dobu přibližně 5 sekund. Pokud výrobek funguje normálně, znamená to, že ukázkový režim byl vypnut.

Dodatek

Technické údaje

Obecné	
Požadavky na napájení	Viz hlavní štítek.
Spotřeba elektrické energie	Viz hlavní štítek. Síťový pohotovostní režim: 2,0 W
Rozměry (Š x V x H)	Přibližně. 950,0 mm x 63,0 mm x 115,0 mm (včetně základny)
Rozsah provozní teploty	5 °C - 40 °C
Rozsah provozní vlhkosti	5 - 80 % RV
Napájení sběrnice (USB)	5 V  500 mA
Dostupný vzorkovací kmitočet digitálního audio vstupu	32 kHz, 44,1 kHz, 48 kHz, 88,2 kHz, 96 kHz, 176,4 kHz, 192 kHz
Dostupný formát digitálního zvukového vstupu	Dolby Digital, Dolby Digital Plus, Dolby TrueHD, Dolby Atmos, DTS Digital Surround, DTS-HD HRA, DTS-HD MA, DTS:X, PCM

Vstup/výstup	
OPTICAL IN	3,0 V (p-p), (konektor pro připojení optického zvuku) × 1
HDMI™ IN	19kolíkový (typ A, HDMI™ připojovací terminál) × 1
HDMI™ ► TV (eARC / ARC)	19kolíkový (typ A, HDMI™ připojovací terminál) × 1 Rozlišení 4K je podporováno pro zdroje 4K použité s HDCP 2.3 (podporováno 4K@120 Hz (YCbCr 4:2:0)).

Zesilovač (výstup RMS)	
Celkově	400 W RMS
Přední	30 W RMS × 4 (Impedance: 6 Ω, THD 10 %)
Střední	30 W RMS (Impedance: 6 Ω, THD 10 %)
Horní střední (Nad hlavou)	30 W RMS (Impedance: 6 Ω, THD 10 %)
Subwoofer	220 W RMS (Impedance: 3 Ω, THD 10 %)

Bezdrátový subwoofer	
Požadavky na napájení	Viz hlavní štítek na bezdrátovém subwooferu.
Příkon	Viz hlavní štítek na bezdrátovém subwooferu.
Typ	1 jednopásmový reproduktor
Impedance	3 Ω
Jmenovitý výkon	220 W RMS
Maximální výkon	440 W RMS
Rozměry (Š x V x H)	Přibližně 200,0 mm x 377,0 mm x 285,0 mm (včetně základny)

Zadní reproduktory (SPT8-S, prodává se samostatně)

Bezdrátový přijímač (Součástí zadního reproduktoru)	
Požadavky na napájení	Viz hlavní štítek na zadním reproduktoru.
Příkon	Viz hlavní štítek na zadním reproduktoru.
Zadní napájení	50 W RMS × 2 (Impedance: 4 Ω, THD 10 %)
Rozsah provozní teploty	5 °C - 40 °C
Rozsah provozní vlhkosti	5 - 80 % RV

Zadní reproduktory (Každý)	
Typ	1 jednopásmový reproduktor
Impedance	4 Ω
Jmenovitý výkon	50 W RMS
Maximální výkon	100 W RMS
Rozměry (Š x V x H)	Přibližně 100,0 mm x 176,5 mm x 120,0 mm (včetně základny)

- Provedení a technické údaje podléhají změnám bez předchozího upozornění.

Registrované obchodní známky a licence

Všechny ochranné známky a obchodní názvy patří příslušným vlastníkům.



Dolby, Dolby Vision, Dolby Atmos a symbol dvojitého D jsou registrované ochranné známky Dolby Laboratories Licensing Corporation. Vyrobeno s licencí od Dolby Laboratories. Důvěrné nepublikované práce. Copyright © 2012–2021 Dolby Laboratories. Všechna práva vyhrazena.



Slovní označení **Bluetooth**® a loga jsou registrované ochranné známky ve vlastnictví společnosti **Bluetooth SIG, Inc.** a jakékoliv použití takovýchto ochranných známek ze strany společnosti LG Electronics je povoleno na základě licence.

Další ochranné známky a obchodní názvy patří příslušným vlastníkům.



Výrazy HDMI, HDMI High-Definition Multimedia Interface, vizuální podoba HDMI a loga HDMI jsou ochranné známky nebo registrované ochranné známky společnosti HDMI Licensing Administrator, Inc.



„Vyrobeno pro iPhone“ a „Vyrobeno pro iPod“ znamená, že elektronické příslušenství bylo navrženo speciálně pro připojení k zařízením iPhone nebo iPod a byl mu udělen certifikát, že splňuje výkonnostní standardy společnosti Apple. Společnost Apple nenese odpovědnost za užívání tohoto zařízení nebo jeho shodu s bezpečnostními a zákonnými normami. Pamatujte na to, že používání tohoto příslušenství společně se zařízením iPhone nebo iPod může ovlivnit kvalitu bezdrátového připojení.

“Made for iPhone,” and “Made for iPod” mean that an electronic accessory has been designed to connect specifically to iPhone, or iPod, respectively, and has been certified by the developer to meet Apple performance standards. Apple is not responsible for the operation of this device or its compliance with safety and regulatory standards. Please note that the use of this accessory with iPhone or iPod may affect wireless performance.



dts x[™]

Více údajů o DTS patentech viz <http://patents.dts.com>. Vyrobeno na základě licence společnosti DTS, Inc. nebo DTS Licensing Limited. DTS, DTS:X, Virtual:X a logo DTS:X jsou registrované ochranné známky nebo ochranné známky společnosti DTS, Inc. v USA a dalších zemích. © 2021 DTS, Inc. VŠECHNA PRÁVA VYHRAZENA.

| Manipulace s výrobkem

Při přepravě produktu

Uschovejte původní přepravní obal a balicí materiály. Pokud potřebujete produkt, v zájmu maximální ochrany ho zabalte tak, jak byl původně zabalen z výroby.

Udržujte povrch zařízení čistý.

- V blízkosti produktu nepoužívejte tekavé kapaliny, jako jsou insekticidní spreje.
- Otírání s velkým přtlakem může poškodit povrch.
- Zabraňte dlouhodobému styku gumových nebo plastových výrobků s produktem.

Čištění produktu

Pro čištění produktu použijte jemný, suchý hadřík. Pokud je povrch velmi značně znečištěn, použijte jemný hadřík mírně navlhčený ve slabém roztoku čisticího prostředku. Nepoužívejte silná rozpouštědla, jako jsou alkohol, benzín nebo ředidla, která by mohla poškodit povrch produktu.

