

# TCL

2.1 kanálový Soundbar Dolby Atmos s Bezdrátovým  
Subwooferem

## S55H

# Uživatelská Příručka



# Obsah

---

<b>1 Než začnete</b> .....	<b>3</b>
<hr/>	
<b>2 Vítejte</b> .....	<b>6</b>
Co je v krabici .....	6
Přehled soundbaru .....	8
Přehled bezdrátového subwooferu.....	10
Nastavení systému Soundbar .....	11
Umístění soundbaru a subwooferu.....	11
Přípevnění soundbaru na stěnu.....	12
Instalace/výměna baterií dálkového ovládání .....	15
Přehled Dálkového Ovládání.....	16
<hr/>	
<b>3 Připojení systému Soundbar</b> .....	<b>19</b>
Připojení pomocí kabelu HDMI .....	19
TCL Tutti Choral .....	21
Připojení pomocí optického kabelu .....	22
Připojte audio kabelem.....	23
Pokyny pro nastavení zařízení Soundbar pomocí optického kabelu.....	24
Připojení zařízení Soundbar k napájení .....	25
Připojení zařízení Soundbar k zařízení Bluetooth .....	26
Připojení bezdrátového subwooferu k zařízení Soundbar .....	28

---

<b>4 Použití systému Soundbar .....</b>	<b>29</b>
Používání zařízení Soundbar pomocí horního panelu nebo dálkového ovladače .....	29
Poslech hudby ze zařízení Bluetooth.....	31
Přehrávání hudby pomocí kabelu nebo zařízení USB ...	32

---

<b>5 Aktualizace softwaru.....</b>	<b>33</b>
Aktualizace online .....	33
Aktualizace USB .....	34

---

<b>6 specifikace .....</b>	<b>36</b>
----------------------------	-----------

---

<b>7 Upozornění.....</b>	<b>38</b>
Prohlášení o shodě .....	38
Likvidace starého produktu a baterie .....	38
Ochranné známky .....	40

---

<b>8 ČASTO KLADENÉ OTÁZKY.....</b>	<b>41</b>
------------------------------------	-----------

# 1 Než začnete

- Důkladně si přečtěte a dodržujte všechny bezpečnostní pokyny uvedené v bezpečnostním letáku.
- Tento soundbar je určen pouze pro použití v interiéru. Pokud se náhodou dostane do kontaktu s malým množstvím vody, ihned jej odpojte a vodu odstraňte suchým hadříkem.
- Pokud soundbar nepoužíváte delší dobu nebo během bouřky, odpojte jej ze zásuvky.
- Pro co nejlepší zážitek se ujistěte, že je soundbar nainstalován na pevném povrchu nebo pevně připevněn na stěnu pod televizorem.
- Do dálkového ovládání používejte pouze nenabíjecí baterie AAA 1,5 V.
- Pokud je některý z kabelů viditelně poškozený nebo skřípnutý, odpojte soundbar a kabel vyměňte.
- Dbejte na to, abyste HDMI a optický kabel prudce neohýbali, protože by to mohlo ovlivnit jejich výkon.
- Chraňte svůj sluch nastavením správné hlasitosti. Pro vaše pohodlí při poslechu jsou k dispozici předdefinovaná a přizpůsobitelná nastavení zvuku.

## Důležité bezpečnostní pokyny

Před použitím tohoto výrobku se ujistěte, že jste si přečetli všechny bezpečnostní informace.

Společnost TCL Overseas Marketing Limited nenese odpovědnost za nehody nebo škody způsobené neoprávněnými změnami, úpravami nebo nesprávným používáním výrobku.

Uživatelskou příručku naleznete na adrese [www.tcl.com](http://www.tcl.com) na specifické stránce produktu v sekci "Ke stažení".

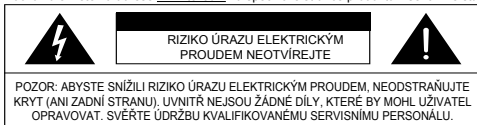

Symbol blesku s hrotem šipky uzavřený v rovnostranném trojúhelníku má uživatele upozornit na přítomnost neizolovaného nebezpečného napětí, které může být takové velikosti, že uvnitř krytu výrobku hrozí nebezpečí úrazu elektrickým proudem.



Vykřičník v rovnostranném trojúhelníku má uživatele upozornit na přítomnost důležitých pokynů pro obsluhu a údržbu (servis) v průvodní literatuře k výrobku.



Tento symbol označuje, že výrobek má dvě vrstvy izolace mezi uživateli přístupnými částmi a nebezpečným hlavním napětím. Při údržbě používejte pouze identické náhradní díly.

## Varování

- Abyste snížili riziko úrazu elektrickým proudem, nevystavujte tento výrobek dešti ani vlhkosti. Tento výrobek by neměl být vystaven kapání nebo stříkající vodě. Na výrobek ani do jeho blízkosti by neměly být pokládány žádné předměty naplněné tekutinami, například vázy.
  - Výrobek je nestabilní, pokud není správně umístěn nebo připevněn ke stěně. Pro zajištění bezpečnosti dodržujte pokyny pro montáž na stěnu uvedené v uživatelské příručce.
  - Nevystavujte baterie nadměrnému teplu, například slunečnímu záření, fire apod.
  - Abyste předešli nebezpečí udušení, uchovávejte plastové obaly mimo dosah domácích zvířat, kojenců a dětí.
- Nepoužívejte obalové sáčky v dětských postýlkách, postelích, kočárkách nebo ohrádkách.

## Bezpečnost

- Přečtěte si tyto pokyny** - Před použitím výrobku si přečtěte všechny bezpečnostní a provozní pokyny.
- Ušchovejte si tento návod** - Ušchovejte si bezpečnostní a provozní pokyny pro budoucí použití.
- Dbejte všech upozornění** - Dodržujte všechna upozornění na výrobku a v návodu k obsluze.
- Dodržujte všechny pokyny** - Dodržujte všechny pokyny k obsluze a používání.
- Nepoužívejte tento přístroj v blízkosti vody** - Přístroj by neměl být používán v blízkosti vody nebo vlhkosti - například ve vlhkém sklepě nebo v blízkosti bazénu a podobně.
- Čistěte pouze suchým hadříkem.**
- Neblokujte žádné větrací otvory.** Instalaci proveďte podle pokynů výrobce.
- Neinstalujte v blízkosti zdrojů tepla,** jako jsou radiátory, topná tělesa, kamna nebo jiné přístroje (včetně zesilovačů), které produkují teplo.
- Nezasahujte do bezpečnostního účelu** polarizované nebo uzemněné zástrčky. Polarizovaná zástrčka má dvě lopatky, z nichž jedna je širší než druhá. Zástrčka s uzemněním má dvě lopatky a třetí uzemňovací kolík. Pro vaši bezpečnost je k dispozici široká čepel nebo třetí hrot. Pokud dodaná zástrčka do vaší zásuvky nepatří, obraťte se na elektrikáře, aby vám zastaralou zásuvku vyměnil.
- Chraňte napájecí kabel** před přišlápnutím nebo skřípnutím, zejména v místech zástrček, zásuvek a v místě, kde vychází z výrobku. Pokud je sada šňůr poškozena, musí být nahrazena speciální sadou šňůr, kterou lze zakoupit u výrobce nebo jeho servisního zástupce.
- Používejte pouze nástavce / příslušenství** specifikované výrobcem.
- Používejte pouze s vozíkem,** stojanem, stativem, držákem nebo stolem, které jsou specifikovány výrobcem nebo prodávány s přístrojem.om tip-over.



- Během bouřky nebo při dlouhodobém nepoužívání **odpojte přístroj od sítě.**
- **Veškeré servisní práce** světe kvalifikovanému servisnímu personálu. Servis je nutný, pokud byl přístroj jakýmkoli způsobem poškozen, například byl poškozen napájecí kabel nebo zástrčka, došlo k rozliti kapaliny nebo pádu předmětů do přístroje, přístroj byl vystaven dešti nebo vlhkosti, nefunguje normálně nebo byl upuštěn.
- **Tento spotřebič není určen** pro použití malými dětmi nebo osobami bez dozoru. Malé děti by měly být pod dohledem, aby si se spotřebičem nehrály.
- **Uživatel musí vždy udržovat** minimální vzdálenost 20 cm od zařízení.

## Upozornění

- Abyste zabránili úrazu elektrickým proudem, přizpůsobte širokou čepel zástrčky širokému otvoru a zcela ji zasuňte.
- Na výrobek neumisťujte žádné zdroje nebezpečí (např. předměty naplněné tekutinou, zapálené svíčky).
- Odpojte napájecí kabel, aby se vypnul, když se vyskytnou potíže nebo se nepoužívá. Napájecí kabel musí být snadno ovladatelný.
- Použití jiných ovládacích prvků nebo nastavení nebo provádění jiných postupů, než jsou popsány v tomto dokumentu, může vést k nebezpečnému ozáření nebo k jiným nebezpečným činnostem.
- Jako odpojovací zařízení se používá spojka napájecího kabelu a spotřebiče, odpojovací zařízení musí zůstat snadno ovladatelné.
- Štítek s údaji je umístěn na spodní nebo zadní straně výrobku.
- Použití přístroje v tropickém a mírném podnebí.

## Bezpečnostní opatření týkající se baterii

- Nemíchejte baterie (staré a nové nebo uhlikové a alkalické).
- Baterie nevyhazujte do vody ani do vody.
- Baterie recyklujte nebo zlikvidujte podle státních a místních předpisů.
- Nebezpečí výbuchu při nesprávné výměně baterie. Nahraďte pouze stejným nebo rovnocenným typem.
- Pokud dálkový ovladač nebudete delší dobu používat (déle než měsíc), vyjměte z něj baterii, aby nedošlo k jejímu vytečení.
- Pokud baterie vytečou, otřete je z prostoru pro baterie a vyměňte je za nové.
- Baterie chraňte před teplem a vlhkostí.
- Nepřenášejte ani neskladujte baterie s jinými kovovými předměty. To by mohlo způsobit zkrat, vytečení nebo výbuch baterie.
- Nikdy nenabíjejte baterii, pokud není potvrzeno, že se jedná o dobíjecí typ.
- Pokud se přihrádka na baterie nedá bezpečně zavřít, přestaňte výrobek používat a chraňte jej před dětmi.

## Likvidace starého výrobku a baterie

Váš výrobek je navržen a vyroben z vysoce kvalitních materiálů a součástí, které lze recyklovat a znovu použít.

Tento výrobek může obsahovat olovo a rtuť. Likvidace těchto materiálů může být regulována z důvodu ochrany životního prostředí. Obrat' se na místní úřady pro informace o likvidaci nebo recyklaci.

Tento výrobek obsahuje baterie:

- Nespálujte. Baterie mohou při přehřátí explodovat.
- Obrat' se na místní úřady pro informace o likvidaci nebo recyklaci.

**POZOR:** Nebezpečí výbuchu při výměně baterie za nesprávný typ.

**POZOR:** Výměna baterie za nesprávný typ, který může znemožnit ochranu.

**POZOR:** K výbuchu může dojít, pokud je baterie mechanicky rozdrčena nebo rozříznuta, vhozena do ohně nebo horké pece nebo obojí.

**POZOR:** Ponechání baterie v prostředí s extrémně vysokou teplotou, která může způsobit výbuch nebo únik hořlavé kapaliny či plynu.

**POZOR:** Baterie vystavená extrémně nízkému tlaku vzduchu, který může způsobit výbuch nebo únik hořlavé kapaliny nebo plynu.

# 2 Vítejte

Gratuluje k nákupu nového soundbaru TCL! Po nastavení a připojení si můžete vychutnat vynikající kvalitu zvuku a nejmodernější design, který se nejlépe hodí k vašemu systému domácí zábavy. Doporučujeme vám přečíst si tuto uživatelskou příručku, která vám pomůže výrobek snadno a správně nastavit, připojit a provozovat.

Začněme.

---

## Co je v krabici

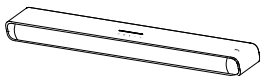

Soundbar

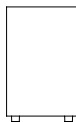

subwooferu

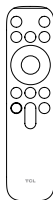

Dálkové ovládání



Baterie AAA x 2



Napájecí kabel x 2

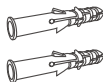

Nástěnná kotva x 2

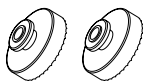

Nástěnný držák x 2



Šroub pro montáž na stěnu  
x 2

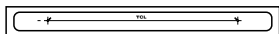

Šablona pro montáž na  
stěnu



Záruční list

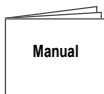

Manuální



# Přehled soundbaru

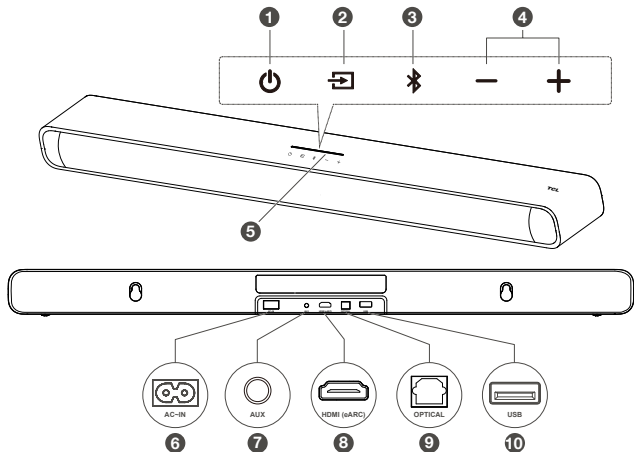

1 

Krátký tisk: Zapnutí/spánek

Dlouhé stisknutí: Vypnutí napájení

2 

Krátké stisknutí: Přepínání vstupních zdrojů (HDMI eARC/Optický/AUX/USB/Bluetooth)

Dlouhé stisknutí: Zadejte párování subwooferu  
(Pokud je subwoofer odpojen)

3 

Krátké stisknutí: Výběr režimu Bluetooth

Dlouhé stisknutí: Synchronizace Bluetooth

4 

Stisknutím tlačítka zvýšíte nebo snížíte úroveň hlasitosti.

## **5 Indikátor LED zdroje vstupu**

HDMI eARC: Magenta

Optický: Žlutý

AUX: Zelená

USB: Cyan

Bluetooth: Modrá

## **6 AC vstupní napájecí konektor**

## **7 Vstupní konektor AUX**

## **8 HDMI eARC konektor**

## **9 Optický vstupní konektor**

## **10 Konektor USB Typu A**

### **Poznámka:**

- **Obnovení Továrního Nastavení:** Dlouze stiskněte tři tlačítka , + a – na panelu Soundbaru současně na 10 sekund, dokud LED nezabliká bíle a nezhasne.

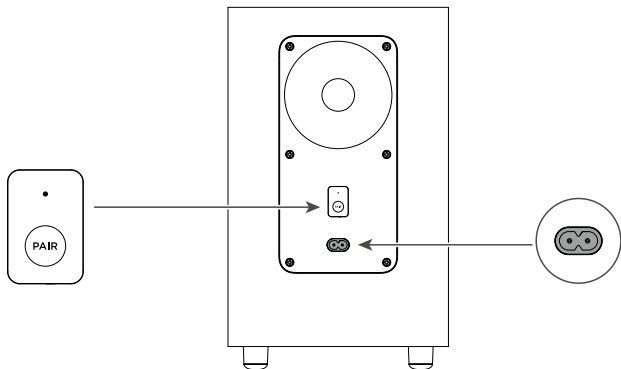

---

# Přehled bezdrátového subwooferu



## Bezdrátový subwooferu

Subwoofer se při prvním použití automaticky spáruje se zařízením Soundbar. V případě problému proveďte následující kroky pro ruční spárování:

1. Stiskněte a podržte tlačítko  na Subwooferu po dobu 3 sekund, dokud nad tlačítkem pair (párování) nezačne blikat žlutá kontrolka.
2. Stiskněte a podržte tlačítko  na zařízení Soundbar a počkejte 10 sekund, dokud na zařízení Soundbar nezačne blikat žlutý indikátor LED. Po chvíli se na 5 sekund rozsvítí zelená LED.
3. Subwoofer je nyní připojen k zařízení Soundbar.

---

# Nastavení systému Soundbar

## Poznámky

- Před montáží zařízení Soundbar na stěnu si přečtěte všechny bezpečnostní informace.
- Ujistěte se, že používáte šrouby dodané nebo určené autorizovaným výrobcem.
- Společnost TCL nenese žádnou odpovědnost za nehody nebo škody způsobené nesprávnou montáží na stěnu a instalací šroubů nebo nedostatečnou pevností stěny atd.
- K instalaci je nutné použít další nářadí (není součástí dodávky).
- Soundbar můžete umístit pod střed televizoru nebo jej připevnit na stěnu.

---

## Umístění soundbaru a subwooferu

Ideální místo pro umístění zařízení Soundbar je uprostřed pod televizorem.

Doporučujeme umístit soundbar přímo pod střed televizoru a na horní část skříňky.

Vzdálenost mezi subwooferem a zařízením Soundbar by měla být menší než 3 metry.

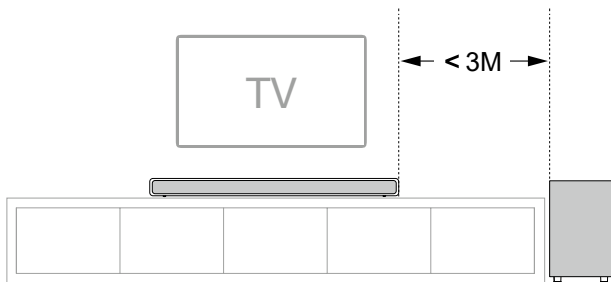

---

## Přípevnění soundbaru na stěnu

- 1 Přiloženou šablonu pro montáž na stěnu umístěte na stěnu.  
Ujistěte se, že šablona pro upevnění na stěnu je alespoň 5 cm pod středem televizoru.
- 2 Pomocí vodováhy se ujistěte, že je šablona pro montáž na stěnu umístěna přesně.
- 3 Pomocí pásky pevně přilepte šablonu pro montáž na stěnu.

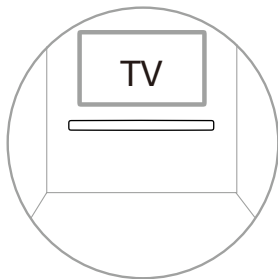

- 4 Označte na stěně každou značku na šabloně pomocí montážních otvorů.
- 5 Odstraňte šablonu pro montáž na stěnu.
- 6 Na každé značce na stěně vyvrtejte otvor pro šroub.

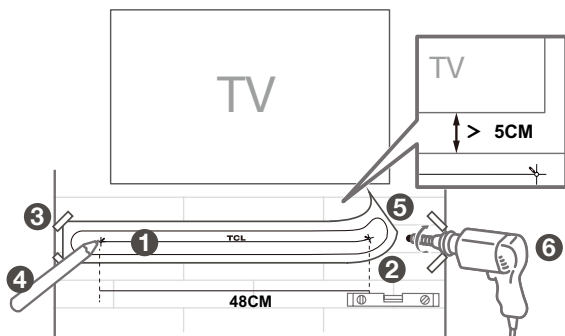

- 7 Vložte hmoždinky do otvorů ve zdi..
- 8 Do otvoru v nástěnných kotvách vložte dodané šrouby s nástěnnými držáky.
- 9 Upevněte a utáhněte šrouby nástěnného držáku na stěně. (Mezi šroubovacím uzávěrem a držáky ponechte mezeru).
- 10 Zvedněte zařízení Soundbar a připevněte jej na šrouby na stěnu podobně, jako byste zavěsili obraz. Ujistěte se, že je vše pevně uchyceno.

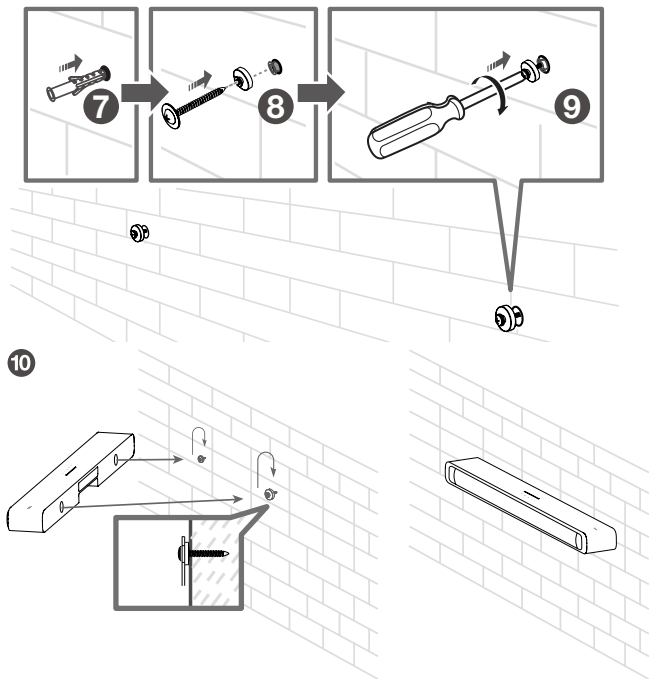

## Poznámky

- Soundbar neumist'ujte na místa vystavená přímému slunečnímu záření, teplu, ohni nebo vlhkosti. Vhodné pro montáž pouze ve výškách: < 200 cm

---

# Instalace/výměna baterií dálkového ovládání

## Varování

- *Nebezpečí výbuchu při nesprávné výměně baterie*  
*Nahradte pouze stejným nebo rovnocenným typem.*

## Upozornění

- Baterie obsahuje chloristan, zacházejte s ní opatrně. Informace naleznete na adrese [www.dtsc.ca.gov/hazardouswaste/perchlorate](http://www.dtsc.ca.gov/hazardouswaste/perchlorate).
- 1 Otevřete přihrádku na baterie a v případě potřeby vyjměte staré baterie.
  - 2 Dvě nové baterie AAA vložte do prostoru pro baterie se správnou polaritou (+/-).
  - 3 Zavřete přihrádku na baterie.

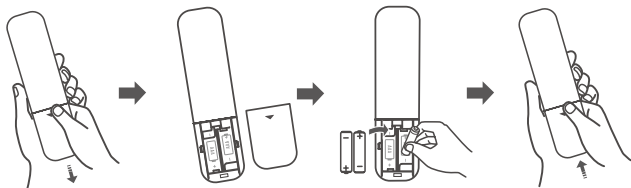

Nastavení je dokončeno. Soundbar je připraven k použití. Další podrobnosti o používání různých možností připojení zařízení Soundbar najdete v kapitole následující po této kapitole.



# Přehled Dálkového Ovládání

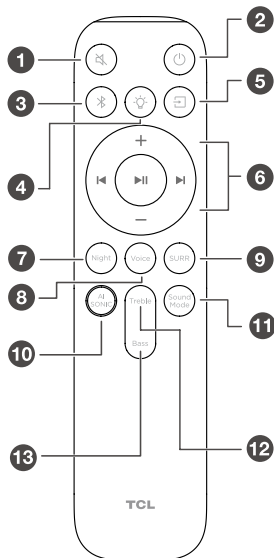

- 1 Krátké stisknutí: Ztlumení/zapnutí zvuku
- 2 Krátké stisknutí: Zapnutí/uspání  
Dlouhé stisknutí: Vypnutí
- 3 Dlouhé stisknutí: Bluetooth párování  
Krátké stisknutí: Vyberte režim Bluetooth
- 4 Krátké stisknutí: Změna různých úrovní jasu LED  
Dlouhé stisknutí: Přepínání mezi stálým svícením LED nebo vypnutím
- 5 Krátké stisknutí: Přepínání zdrojů vstupu HDMI eARC/ Optical/AUX/USB/Bluetooth

- ⑥ + Zvyšte hlasitost  
 – Snížit hlasitost
  - ▣ Přehrát předchozí hudbu; přejít na předchozí položku
  - ▣ Přehrát další hudbu; přejděte na další položku
  - ▣ Přehrát/Pozastavit hudbu
- ⑦ Stisknutím zapnete nebo vypnete noční režim
- ⑧ Krátkým stisknutím vstoupíte do režimu vylepšení hlasu, krátkým stisknutím + / – přepnete různé úrovně. Stisknutím a podržením zapnete nebo vypnete hlasové pokyny.
- ⑨ Krátkým stisknutím vstoupíte do režimu Surround Enhance, krátkým stisknutím + / – přepnete různé úrovně
- ⑩ Krátkým stisknutím vstoupíte do nabídky AI Sonic-Adaptation  
 Krátkým stisknutím + / – přepnete různé AI Sonic-Adaptation:  
 Výchozí/Sonic 1/Sonic 2/Sonic 3
- ⑪ Krátké stisknutí: Přepnutí režimu vstupního zvuku  
 Standardní/Film/Hudba/Hlas/Hra/Sport
- ⑫ Krátkým stisknutím upravíte zvukový efekt výšek Zvyšte nebo snižte výšky pomocí tlačítka + / –
- ⑬ Krátkým stisknutím upravíte basový zvukový efekt Zvyšte nebo snižte basy pomocí tlačítka + / –

Kombinační klíče:

1. Současným stisknutím tlačíte  a  aktivujete nebo deaktivujete DTS TruVolume.
2. Současným stisknutím tlačíte  a  aktivujete nebo deaktivujete DTS® Virtual:X™.

Poznámka: Technologie DTS® Virtual:X™ přináší revoluci v oblasti Soundbarů, které poskytují pohlcující zvuk bez dalších reproduktorů. Filmy a hry se změní z plochých zážitků na smyslová dobrodružství s jasnějšími dialogy a vylepšenými basy, které vás obkloplí.  
 Průběh funkcí DTS® Virtual:X™ použijte audio obsah s vysokým rozlišením.

Tento Soundbar lze plně ovládat pomocí aplikace TCL Home, včetně napájení, hlasitosti, přepínání vstupů, efektů, Adaptace Zvukových vln AI atd. Pomocí aplikace TCL Home můžete prozkoumat další chytré funkce.

Stáhněte si nejnovější verzi z obchodu s aplikacemi.

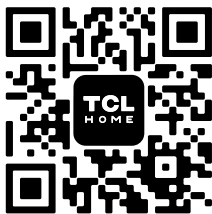

Aplikace TCL Home  
Váš TCL Smart Hub.  
Stáhnout Ted!

# 3 Připojení systému

## Soundbar

Jakmile je zařízení Soundbar v konečné poloze, můžete jej připojit k televizoru nebo jiné elektronice a začít přehrávat zvuk prostřednictvím zařízení Soundbar. Zkontrolujte, zda jste ztlumili zvuk televizoru nebo zařízení. Informace naleznete v uživatelské příručce k televizoru nebo zařízení.

---

### Připojení pomocí kabelu HDMI

#### Poznámka

- Ujistěte se, že váš televizor nebo zařízení podporuje funkci HDMI (eARC/ARC). Informace naleznete v uživatelské příručce k televizoru nebo zařízení.

Připojte jeden konec kabelu HDMI ke vstupnímu konektoru HDMI eARC na zařízení Sound Bar a druhý konec k výstupnímu konektoru HDMI (eARC/ARC) na televizoru nebo zařízení.

Chcete-li získat co nejlepší zvukový zážitek pomocí kabelu HDMI, postupujte podle níže uvedených pokynů:

Pro televizor TCL:

- 1 Připojte kabel HDMI z rozhraní HDMI (eARC) na soundbaru k rozhraní HDMI (eARC/ARC) na televizoru.
- 2 Povolte funkci CEC v nastavení televizoru TCL. (Pokyny naleznete v uživatelské příručce k televizoru)

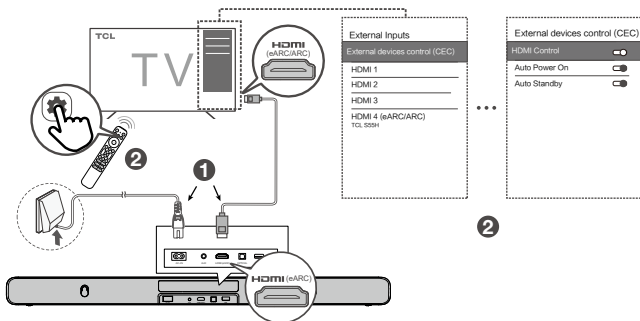

Pro ostatní značky televizorů:

- 1 Připojte kabel HDMI z rozhraní HDMI (eARC) na soundbaru k rozhraní HDMI (eARC/ARC) na televizoru.
- 2 V nastavení televizoru povolte funkci CEC.

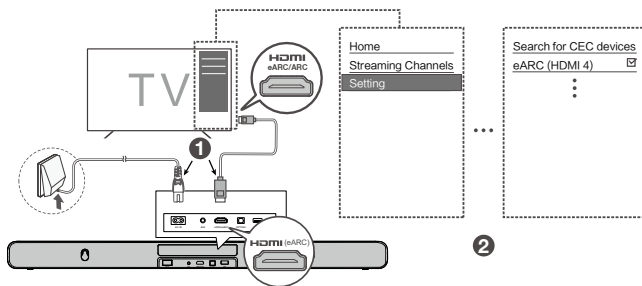

★ Pojmenování funkcí CEC (Consumer Electronic Control) se může lišit podle výrobce televizoru. Tato funkce se může nazývat CEC, Anynet+, SimpLink, BRAVIA Link, EasyLink nebo VIERA Link. Další informace naleznete v uživatelské příručce k televizoru.

# TCL Tutti Choral

Po připojení Soundbaru se na TV objeví nabídka „TV+Soundbar“.

Nastavení → Displej a Zvuk → Zvukový Výstup → Vestavěné Reproduktory + Soundbar (HDMI)

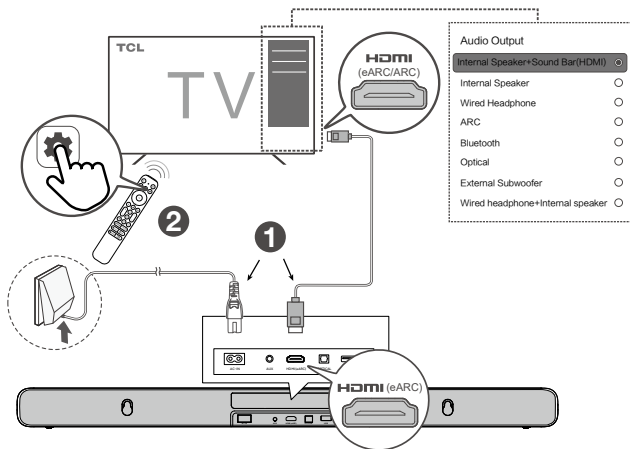

## Poznámka

- Zobrazené informace se mohou lišit v závislosti na modelu televizoru.
- Tato funkce je kompatibilní s některými televizory TCL (pro konkrétní modely navštivte oficiální web TCL). Způsob ovládání se může u různých televizorů lišit.
- Nejnovější verzi seznamu kompatibility modelů televizorů TCL Tutti Choral naleznete na webu podpory TCL.

## Připojení pomocí optického kabelu

- 1 V případě potřeby odstraňte ochranné krytky z optického kabelu.
- 2 Připojte jeden konec optického kabelu k optickému vstupnímu konektoru na zařízení Sound Bar a druhý konec k optickému výstupnímu konektoru televizoru nebo zařízení.

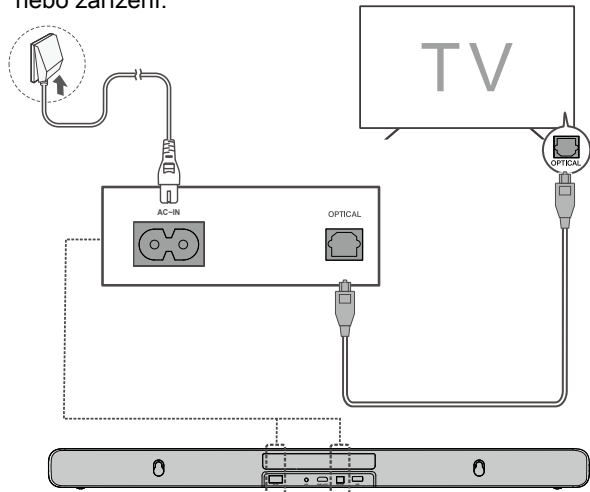

### Poznámka

- Pokud ze zařízení Soundbar nevychází žádný zvuk, zkuste aktivovat výstup signálu PCM na televizoru nebo zařízení. PCM se ve většině zařízení používá k převodu analogových zvukových signálů na digitální zvukové signály. Další informace o aktivaci výstupu signálu PCM naleznete v uživatelské příručce k televizoru nebo zařízení.

## Připojte audio kabelem

Připojte jeden konec audio kabelu (není součástí dodávky) ke vstupnímu konektoru AUX na zařízení Soundbar a druhý konec ke konektoru sluchátek nebo zvukový výstupu na televizoru nebo zařízení. Tím vypnete zvuk vestavěných reproduktorů televizoru.

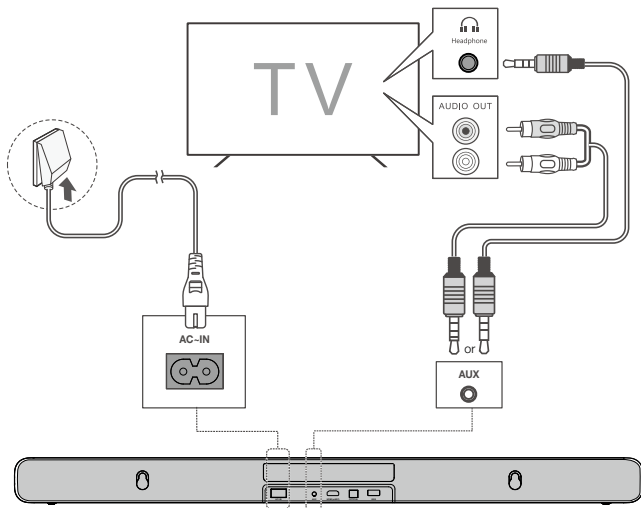



---

# Pokyny pro nastavení zařízení Soundbar pomocí optického kabelu



Optický kabel (SPDIF) neohýbejte ani neohýbejte, protože je křehký a může se snadno poškodit a zlomit.

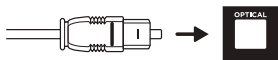

Chcete-li získat co nejlepší zvukový zážitek, použijte optický kabel:

- 1 Stiskněte tlačítko Home (Domů) na dálkovém ovladači televizoru TCL.
- 2 Přejděte na **Audio option** (možnost Zvuk) under **Settings** (Nastavení).
- 3 Změňte nastavení televizoru tak, aby z reproduktorové soustavy vycházel zvuk televizoru. V závislosti na vašem televizoru to může být nastaveno automaticky, když připojíte systém reproduktorů. Přečtěte si prosím návod k obsluze televizoru.

## Poznámky

- *Různá zařízení mohou mít různé možnosti nabídky.*
- *Platí i pro zařízení, jako jsou přehrávače Blu-ray, set-top boxy atd.*

# Připojení zařízení Soundbar k napájení



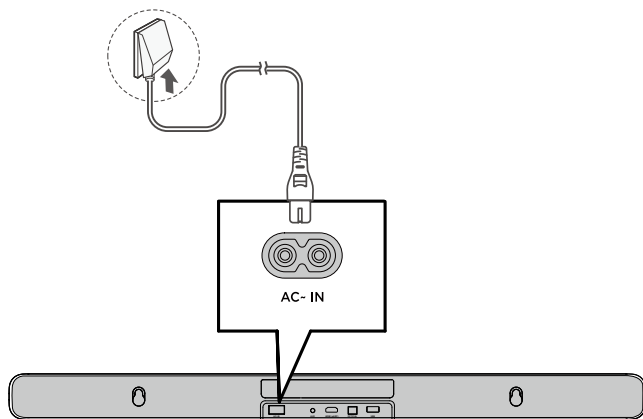

- 1 Před připojením zařízení Soundbar k napájení se ujistěte, že jsou dokončena všechna ostatní připojení.
- 2 Ujistěte se, že napájecí napětí odpovídá bezpečnostním normám vaší země (viz "Specifikace" na straně 36).
- 3 Připojte jeden konec dodaného napájecího kabelu ke vstupnímu konektoru AC na zařízení Sound Bar a druhý konec do zásuvky na zdi.



---

# Připojení zařízení Soundbar k zařízení Bluetooth

## Poznámky

- Ujistěte se, že vaše bezdrátové zařízení podporuje funkci Bluetooth.
  - Provozní dosah mezi zařízením Soundbar a zařízením Bluetooth je přibližně 10 metrů (bez překážek mezi zařízením Bluetooth a zařízením Soundbar).
- 1 Stiskněte tlačítko .
  - 2 Stiskněte tlačítko .
  - 3 Stiskněte a podržte tlačítko  na dálkovém ovladači nebo stiskněte a podržte tlačítko  na zařízení Soundbar.
    - ➔ Uvidíte, že modré světlo rychle bliká.
    - ➔ Soundbar je připraven ke spárování.
  - 4 Zapněte zařízení Bluetooth a aktivujte jeho funkci Bluetooth.
  - 5 Vyberte **TCL S55H**.
    - ➔ Na 3 sekundy se rozsvítí modrá kontrolka.
    - ➔ Párování je úspěšné.
  - 6 Pokud chcete spárovat další zařízení, opakujte krok 3.

## Tip

- Pokud na zařízení Bluetooth nenajdete název modelu **TCL S55H**, stiskněte a podržte tlačítko  na dálkovém ovladači. Zobrazí se blikání modrého světla. Nyní se zařízení Soundbar přepne do režimu párování.

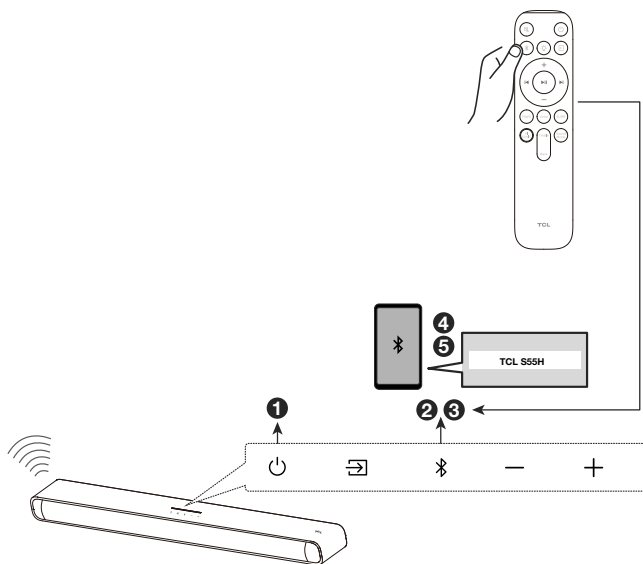

---

# Připojení bezdrátového subwooferu k zařízení Soundbar



Po připojení bezdrátového subwooferu si můžete vychutnat intenzivně silné hluboké basy a zcela pohlcující zvukový zážitek.

---

## Automatické párování

Zkontrolujte, zda jsou zařízení Soundbar i bezdrátový subwoofer připojeny k napájení a zapnuty.

SUBWOOFER SE PŘI PRVNÍM POUŽITÍ AUTOMATICKY SPÁRUJE SE SOUNDBAREM. V případě problému proveďte následující kroky pro ruční spárování:

- ➔ Stiskněte a podržte tlačítko  na Subwooferu po dobu 3 sekund, dokud nad tlačítkem pair (párování) nezačne blikat žlutá kontrolka.
- ➔ Stiskněte a podržte tlačítko  na zařízení Soundbar a počkejte 10 sekund, dokud na zařízení Soundbar nezačne blikat žlutý indikátor LED. Po chvíli se na 5 sekund rozsvítí zelená LED.
- ➔ Subwoofer je nyní připojen k zařízení Soundbar.

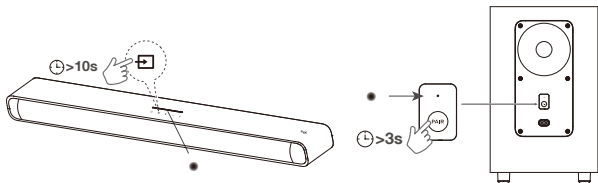

Pokud chcete připojit více zařízení, připojte další zařízení až po úspěšném připojení předchozího.

# 4 Použití systému Soundbar

## Používání zařízení Soundbar pomocí horního panelu nebo dálkového ovladače





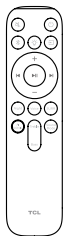



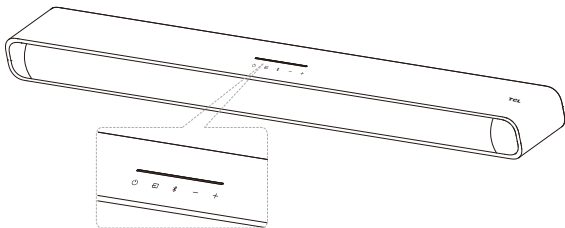



1 Zkontrolujte, zda je zařízení Soundbar správně připojeno k napájení a zdrojům.

2 Stisknutím tlačítka  na horním panelu zařízení Soundbar nebo na dálkovém ovladači přepněte na správný zdroj.



Stav LED pomáhá pochopit chování Bar speaker.



Dálkové ovládání	Bar speaker Action	Chování LED na Bar speakeru
	<b>Vypnutí/uspání Zapnutí</b>	Vypnutí: Všechny LED diody se rozsvítí a zhasnou ze stran do středu. Zapnutí: LED se rozsvítí od středu do stran.
	<b>Ztlumit zvuk</b>	Ztlumit zapnuto; Středová LED několikrát zabliká. Vypnout zvuk: Zobrazí se aktuální úroveň hlasitosti.
	<b>Zdroj</b>	LED indikátor vstupního zdroje: HDMI eARC: purpurová Optická: žlutá Aux: zelená USB: azurová Bluetooth: modrá
	<b>LED</b>	Krátké stisknutí: Změna různých úrovní jasu LED. Dlouhé stisknutí: Přepínání mezi stálým svícením LED nebo vypnutím.
	<b>Bluetooth párování</b>	Modrá LED bude rychle blikat.
	<b>Zvýšení/snížení hlasitosti</b>	Zvýšení hlasitosti: LED se postupně rozsvěcují od středu do stran. Snížení hlasitosti: LED diody postupně zhasnou ze stran do středu.
	<b>Přeskočit/Předchozí</b>	Přeskočit: LED se pohybují zleva doprava. Předchozí: LED se pohybují zprava doleva.
	<b>Surround Enhance</b>	Stisknutím nastavíte čtyři různé úrovně prostorového zvuku.
	<b>Vylepšení hlasu</b>	Krátké stisknutí: Přednastaví aktuální úroveň vylepšení hlasu. Pomocí tlačítek +/- nastavte čtyři různé úrovně. Stisknutím a podržením zapnete nebo vypnete hlasové pokyny.
	<b>Noční režim</b>	Noční režim zapnut: LED se rozsvítí od středu do stran. Noční režim vypnutý: Všechny LED diody se rozsvítí a zhasnou ze stran do středu.
	<b>Režim zvuku</b>	Stisknutím přepnete režim zvuku v následujícím pořadí: Standardní/Film/Hudba/Hlas/Hra/Sport
	<b>Nastavení výšek</b>	Krátké stisknutí: Zobrazení aktuální úrovně výšek. Zvýšit/snížit pomocí tlačítek +/- pro nastavení třinácti různých úrovní.
	<b>Nastavení basů</b>	Krátké stisknutí: Zobrazení aktuální úrovně basů. Zvýšit/snížit pomocí tlačítek +/- pro nastavení třinácti různých úrovní.
	<b>Výchozí Sonic/1/2/3</b>	Krátkým stisknutím vstoupíte do nabídky AI Sonic-Adaptation Krátkým stisknutím +/- přepnete různé AI Sonic-Adaptation: Výchozí/Sonic 1/Sonic 2/Sonic 3

**Poznámka:** Pokud po zapnutí zařízení Soundbar po dobu 10 sekund nepoužíváte ani zařízení Soundbar, ani dálkový ovladač, všechny indikátory LED se vypnou a po obnovení používání se opět rozsvítí.

**Tip:** Na dálkovém ovladači můžete používat pokročilejší funkce (viz "Přehled dálkového ovladače" na straně 16).

---

## Poslech hudby ze zařízení Bluetooth

- 1 Zkontrolujte, zda vaše zařízení podporuje A2DP a/ nebo AVRCP. Informace naleznete ve specifikaci svého zařízení.
- 2 Spárujte zařízení Bluetooth se zařízením Soundbar (viz "Připojení zařízení Soundbar k zařízení Bluetooth" na straně 26).
- 3 Začněte poslouchat hudbu uloženou v zařízení Bluetooth prostřednictvím zařízení Soundbar.
  - Pokud zařízení Bluetooth podporuje A2DP, můžete poslouchat hudbu, ale nemůžete ovládat přehrávání.
  - Pokud zařízení Bluetooth podporuje AVRCP, můžete poslouchat hudbu a ovládat její přehrávání pomocí dálkového ovladače. Stisknutím středového tlačítka pozastavíte nebo obnovíte přehrávání hudby. Stisknutím tlačítka vlevo/vpravo přeskočíte na předchozí/následující skladbu.

### Poznámka

- Bez jakýchkoli překážek mezi zařízením Bluetooth a zařízením Soundbar je provozní dosah mezi zařízením Soundbar a zařízením Bluetooth zhruba 10 metrů.



## Přehrávání hudby pomocí kabelu nebo zařízení USB

- Stisknutím tlačítka play/pause (přehrávání/pauzy) na dálkovém ovladači můžete poslouchat/pozastavit/obnovit přehrávání hudby.
- Stisknutím tlačítka left/right (vlevo/vpravo) na dálkovém ovladači přeskočíte na předchozí nebo následující skladbu.
- Stisknutím tlačítka up/down (nahoru/dolů) zvýšíte nebo snížíte úroveň hlasitosti.

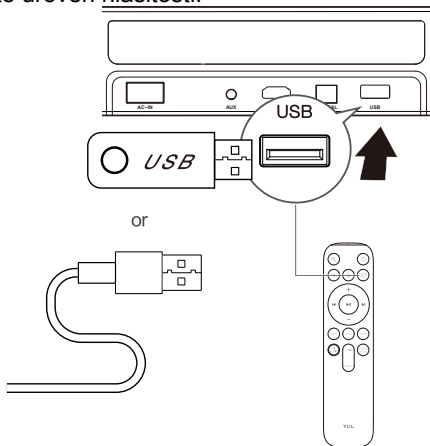

### Tip

- Tento soundbar podporuje zařízení USB s pamětí až 64 GB a podporovaný formát souborů je MP3.
- Hudba ve složkách zařízení USB by měla být v rámci 5 (včetně 5) úrovní adresářů. V opačném případě nemůže zařízení Soundbar rozpoznat hudbu.

# 5 Aktualizace softwaru

Společnost TCL může v budoucnu poskytovat aktualizace firmwaru systému Soundbar.

Když jsou dostupné aktualizace, můžete svůj Soundbar upgradovat připojením USB disku nebo pomocí TCL HOME aplikace aktualizuje firmware online.

## Aktualizace online

Postupujte podle pokynů na obrázku níže a aktualizujte firmware v aplikaci TCL HOME.

### Poznámka

- Zobrazená zpráva se může lišit.
- Během procesu aktualizace prosím neopouštějte aplikaci TCL HOME.



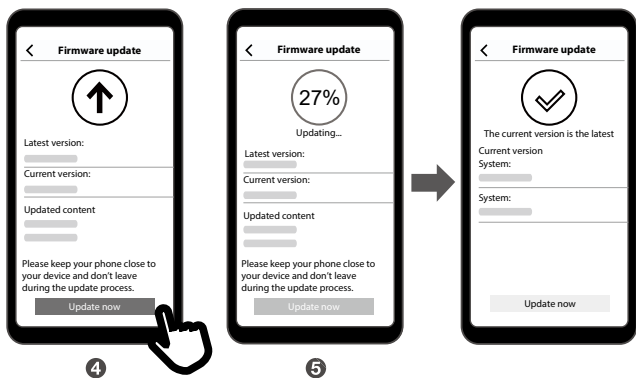

---

## Aktualizace USB

### Vyžadovat:

- Soundbar TCL
- Počítač připojený k Internetu
- Úložné zařízení USB naformátované jako FAT/FAT32 s alespoň 100 MB volného místa.

Poznámka: Odstraňte všechny soubory a složky na paměťovém zařízení USB (paměťové zařízení USB by poté mělo být prázdné).

### Postup Aktualizace:

- A. Najděte a stáhněte si nejnovější aktualizací soubor pro TCL TCL podporuje Soundbar na webu ([www.TCL.com](http://www.TCL.com) -> Podpora). Je VELMI důležité použít správný soubor pro váš konkrétní model.

- B. Stažený soubor přesuňte nebo zkopírujte do ZFORMÁTOVANÉHO a VYČIŠTĚNÉHO paměťového zařízení USB. Po dokončení by měl být soubor s názvem „UPG“ JEDINÝM souborem umístěným na úložném zařízení USB.
- C. Pomocí následujících kroků upgradujte TCL Soundbar:
- Krok 1: Odpojte a znovu připojte napájecí kabel a restartujte Soundbar.
- Krok 2: Přepněte Soundbar do režimu USB a připojte úložné zařízení USB.
- Krok 3: Systém se automaticky upgraduje a proces aktualizace můžete pochopit pomocí LED diody Soundbar.
- Krok 4: Soundbar se po dokončení aktualizace restartuje a celý proces aktualizace bude trvat přibližně 3 minuty. Po dokončení upgradu ODEBERTE paměťové zařízení USB ze zařízení Soundbar.

### **DŮLEŽITÉ:**

1. Během procesu aktualizace nevyjímejte paměťové zařízení USB, NEODPOJUJTE napájecí kabel ani nevybíjejte Soundbar.
2. Pokud se aktualizace nezdaří, LED dioda se rozsvítí červeně, odpojte prosím napájecí kabel a zařízení USB a poté opakujte výše uvedené kroky k opětovné aktualizaci zařízení Soundbar.

# 6 specifikace

## Název Produktu

2.1 Kanálový Soundbar Dolby Atmos s Bezdrátovým Subwooferem

### Soundbar

- Napájení: AC 100-240V~50/60Hz
- USB: 5V --- maximálně 500mA
- Spotřeba energie: 38W
- Spotřeba energie v standby (pohotovostním) režimu (po dlouhém stisknutí tlačítka power (napájení) po dobu 3 sekund): <0,5W
- Spotřeba energie v standby (pohotovostním) režimu (když Soundbar nemá po dobu 19 minut žádný vstupní signál ani zvukový výstup) se zapnutou aplikací TCL Home: < 2W
- Impedance: 8  $\Omega$
- Frekvenční odezva: 180Hz-20KHz
- Rozměry (WxHxD): 810x60x98MM
- Hmotnost: 2,05 kg
- Provozní teplota: 0°C - 45°C

### Bezdrátový Subwoofer

- Napájení: AC 100-240V~50/60Hz
- Spotřeba energie: 50W
- Spotřeba energie v standby (pohotovostním) režimu: <0,5W
- Spotřeba energie v standby (pohotovostním) režimu (když Subwoofer nemá po dobu 2 minut žádný vstupní signál ani zvukový výstup) se zapnutou aplikací T-Home: < 2 W
- Impedance: 4  $\Omega$

- Frekvenční odezva: 40Hz-180Hz
- Frekvenční rozsah: 2402MHz-2480MHz
- Maximální vysílací výkon: 7,91 dBm
- Rozměry (WxHxD): 195x320x195MM
- Hmotnost: 3,06 kg

### **Bluetooth**

- Verze Bluetooth: 5.3, profil Bluetooth - podporováno stereofonní rozhraní Bluetooth (profil Advanced Audio Distribution Profile - A2DP; profil Audio Video Remote Control Profile - AVRCP)
- Frekvenční rozsah: 2402 MHz - 2480 MHz
- Max vysílací výkon: 9.5dBm

### **Dálkové ovládání**

- Vzdálenost/Úhel: 6m/ 30°
- Typ baterie: 1,5V baterie AAA x 2, uživatelsky vyměnitelné.

# 7 Upozornění

---

## Prohlášení o shodě

Tímto TCL Overseas Marketing Limited prohlašuje, že typ rádiového zařízení Bar speaker je v souladu se směrnicí 2014/53/EU.

Úplné znění EU prohlášení o shodě je k dispozici na této internetové adrese: <http://www.tcl.com> přejděte na stránku Podpora a zadejte název modelu.

---

## Likvidace starého produktu a baterie



Váš produkt je navržen a vyroben z vysoce kvalitních materiálů a komponent, které lze recyklovat a znovu použít.



Tento symbol na produktu znamená, že se na produkt vztahuje evropská směrnice 2012/19/EU.



Tento symbol znamená, že výrobek obsahuje baterii, na kterou se vztahuje evropská směrnice 2013/56/EU.

kteří nelze likvidovat společně s běžným domovním odpadem. Informujte se o místním systému odděleného sběru elektrických a elektronických výrobků a baterií. Dodržujte místní pravidla a nikdy nelikvidujte výrobek a baterie spolu s běžným domácím odpadem. Správná likvidace starých výrobků a baterií pomáhá předcházet negativním dopadům na životní prostředí a lidské zdraví.

## **Vyjměte jednorázovou baterii**

Chcete-li vyjmout jednorázové baterie, přečtěte si část „Instalace/výměna baterie dálkového ovladače“.

## **Ochrana životního prostředí a udržitelnost**

Vynechali jsme všechny zbytečné obaly a připravujeme Je to ekologické a udržitelné.



---

# Ochranné známky

---



Dolby, Dolby Atmos, and the double-D symbol are registered trademarks of Dolby Laboratories Licensing Corporation. Manufactured under license from Dolby Laboratories.

Confidential unpublished works. Copyright © 2012-2024 Dolby Laboratories. All rights reserved.

---



Slovní značka a loga Bluetooth® jsou registrované ochranné známky společnosti Bluetooth SIG, Inc. a jakékoli použití těchto značek společností TTE Corporation je podmíněno licencí. Ostatní ochranné známky a obchodní názvy patří příslušným vlastníkům.

---



Patenty společnosti DTS naleznete na adrese . vyrobeno se souhlasem společnosti DTS, Inc. V USA a dalších zemích má společnost DTS, Inc. zaregistrovanou ochrannou známku na výrazy DTS, Digital Surround, Virtual:X a logo DTS.

© 2024 DTS, Inc. VŠECHNA PRÁVA VYHRAZENA.

---



Výrazy HDMI, HDMI High-Definition Multimedia Interface, vizuální podoba HDMI a loga HDMI jsou ochranné známky nebo registrované ochranné známky společnosti HDMI Licensing Administrator, Inc.

# 8 ČASTO KLADENÉ OTÁZKY

## Žádný výkon

- Ujistěte se, že je správně připojen napájecí kabel a vstupní konektor střídavého proudu.
- Zkontrolujte, zda je zajištěno napájení.
- Zkontrolujte zda je soundbar zapnutý.

## Žádný zvuk

- Zkontrolujte, zda je audiokabel připojen k zařízení Soundbar a k vašemu zařízení.
- Zkontrolujte, zda jste vybrali správný zdroj.
- Stisknutím tlačítka nahoru zvýšíte úroveň hlasitosti.
- Ujistěte se že zařízení Soundbar není ztlumeno.

## Tichý hlas

- Dálkovým ovladačem můžete nastavit pouze hlasitost.

## Dálkové ovládání nefunguje.

- Zkontrolujte, zda jste vybrali správný zdroj.
- Ujistěte se, že vzdálenost dálkového ovládání a soundbaru je v provozním dosahu.
- Zkontrolujte, zda je baterie správně vložena a zda funguje.
- Ujistěte se, že je dálkový ovladač blízko snímače dálkového ovládání zařízení Soundbar.

## Slyším zkreslený zvuk.

- Zkontrolujte, zda jsou všechny kabely správně připojeny.
- Zkontrolujte, zda jste vybrali správný zdroj.
- Pokud přehráváte zvuk z televizoru, ujistěte se, že je



televizor ztlumen.

## **V zařízení Bluetooth nemohu najít název Bluetooth tohoto soundbaru.**

- Ujistěte se, že je funkce Bluetooth aktivován a LED rychle bliká. Pokud kontrolka LED stále svítí, dlouze stiskněte tlačítko Bluetooth na Dálkovém Ovladači, aby kontrolka LED rychle zablikala.
- Ujistěte se že je zařízení Soundbar spárováno se zařízením Bluetooth.

## **Jak spárovat Subwoofer se Soundbarem?**

Subwoofer se při prvním použití automaticky spáruje se zařízením Soundbar. V případě problému proveďte následující kroky pro ruční spárování:

- Stiskněte a podržte tlačítko  na Subwooferu po dobu 3 sekund, dokud nad tlačítkem pair (párování) nezačne blikat žlutá kontrolka.
- Stiskněte a podržte tlačítko  na zařízení Soundbar a počkejte 10 sekund, dokud na zařízení Soundbar nezačne blikat žlutý indikátor LED. Po chvíli se na 5 sekund rozsvítí zelená LED.
- Subwoofer je nyní připojen k zařízení Soundbar.

**Podpora TCL:**

Navštivte prosím [www.tcl.com](http://www.tcl.com)

---

# JSME PŘIPRAVENI POMOCI

s případnými dotazy  
nás nejprve kontaktujte



**DBEJTE NA OPATRNOST PŘI  
DEMONTÁŽI SOUNDBARU**

Copyright © 2024 TCL. Všechna práva  
vyhrazena.

Czech\_S55H-EU\_UM\_V1.9

