

CS
SK

4-726-908-11(1)



STR-DH790

Dodávané příslušenství:
Dodávané príslušenstvo:

- Kalibrační mikrofon (1)
Kalibračný mikrofón (1)
- Dálkové ovládání (1)
Diaľkové ovládanie (1)
- Baterie R03 (velikost AAA) (2)
Baterie R03 (veľkosti AAA) (2)
- Drátová anténa pro příjem v pásmu FM (1)
Drôťová anténa FM (vonkajšia) (1)

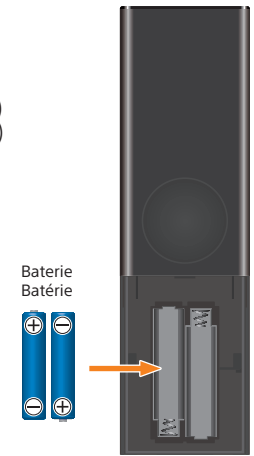

Další nezbytné příslušenství (není součástí dodávky):
Ďalšie potrebné položky (nie sú súčasťou dodávky):

- Kabely reproduktorů
Káble reproduktorov
- Kabely HDMI*1
Káble HDMI*1
- Monofonní audiokabel
Monofónny zvukový kábel
- Optické digitální audiokabely*2
Optický digitálny zvukový kábel*2

*1 Doporučujeme používat kvalitní vysokorychlostní kabely HDMI s Ethernetem.
*1 Odporučáme používať kvalitný vysokorychlostný kábel HDMI s Ethernetom.
*2 Tyto kabely nemusí být v závislosti na vašem připojení nezbytné.
*2 Tieto káble nemusia byť potrebné, závisí to od vášho pripojenia.

1 Instalace a připojení reproduktorů
Instalácia a pripojenie reproduktorov

Na zadní straně naleznete kroky 2 - 3.
Kroky nájdeťe na zadnej strane 2 - 3.



Příklad konfigurace 5.1.2kanálového systému reproduktorů
Příklad konfigurácie 5.1.2-kanálového systému reproduktorov

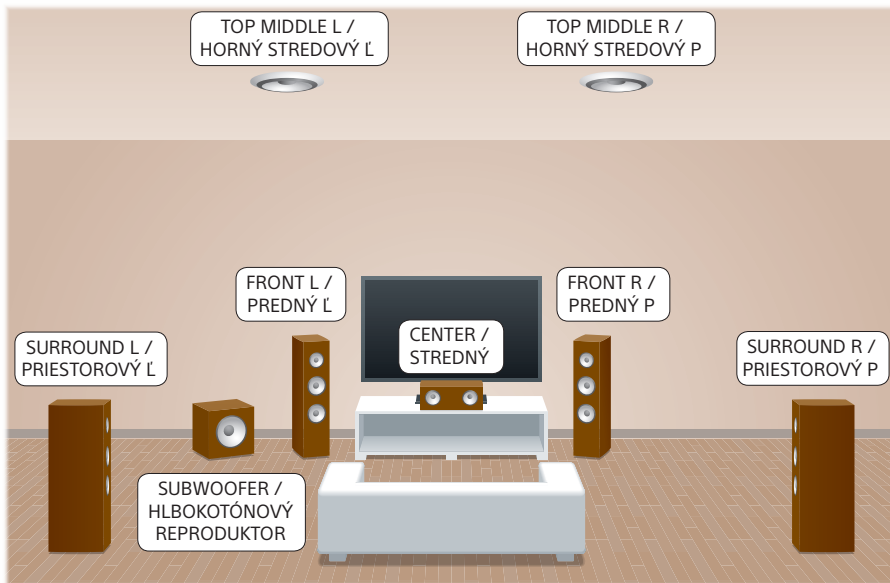

Poznámka/Poznámka

Informace o vhodném úhlu umístění reproduktorů najdete v návodu k použití.
Podrobné informácie o uhloch umiestnenia reproduktorov nájdeťe v dodávanom návode na používanie.

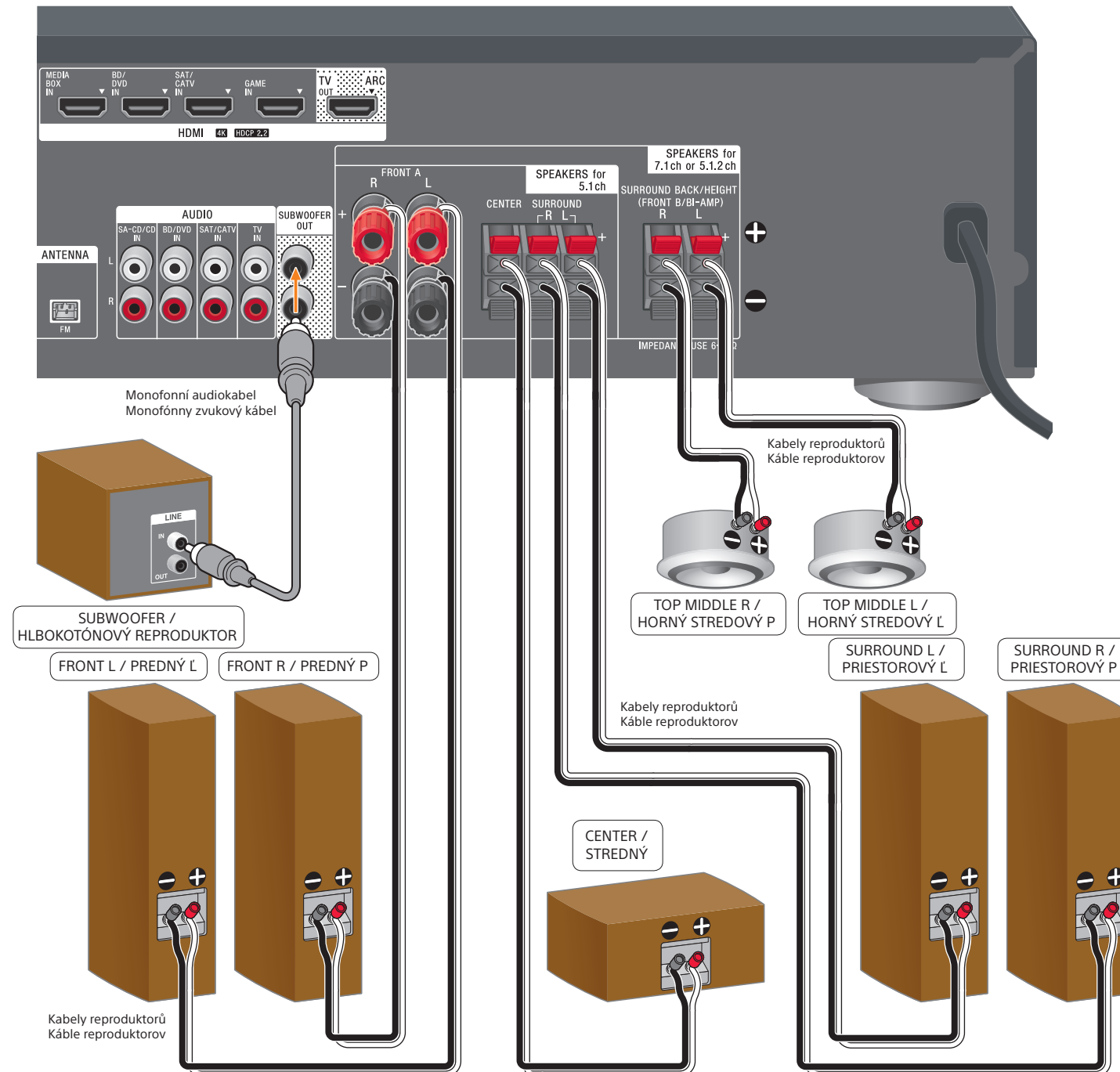

Poznámka/Poznámka

Kabely reproduktorů pečlivě připojte tak, aby souhlasila polarita (+/-) mezi kabely reproduktorů a svorkami SPEAKERS. Nesprávné připojení může vést k vážnému poškození receiveru.
Káble reproduktorov zapojte tak, aby jednotlivé póly (+/-) káblov reproduktorov a konektorov SPEAKERS navzájom súhlasili. Nesprávne pripojenie môže mať za následok vážne poškodenie prijímača.

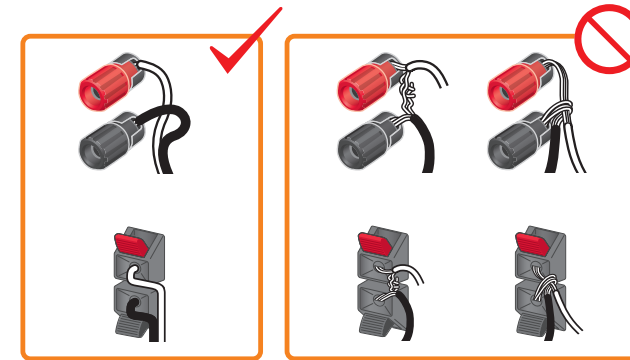
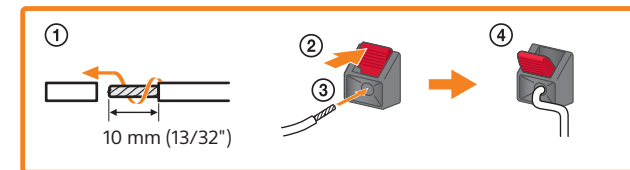
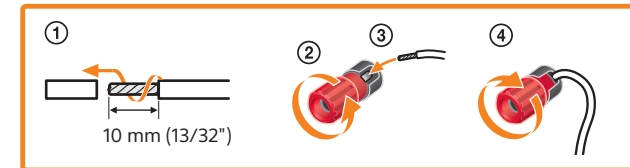

Pro získání informací zahrnujících více příkladů konfigurací systému reproduktorů a připojení si přečtete návod k obsluze.

Informácie o konfiguráciách systému reproduktorov a pripojeniach vrátane ďalších príkladov nájdeťe v prevádzkových pokynoch.

2 Připojení TV, audiovizuálních zařízení a drátové antény pro příjem v pásmu FM Pripojenie televízora, audiovizuálnych zariadení a drôtovej antény FM (vonkajšej)

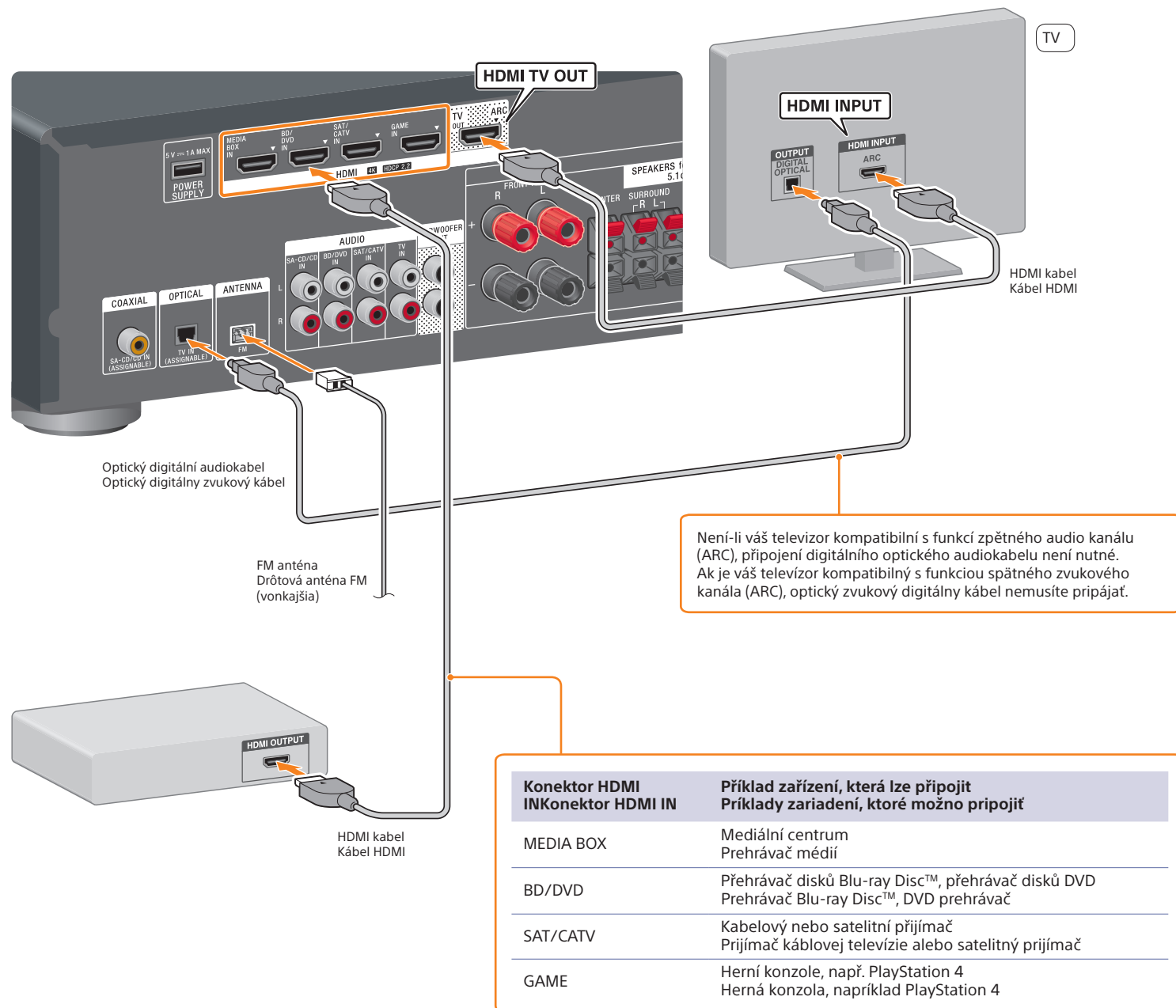

3 Provedení funkce Easy Setup a spuštění přehrávání Nastavenie Easy Setup a spustenie prehrávania

- 1 Zapněte televizor a poté jej přepněte na vstup, ke kterému je připojen receiver.
Zapnite televízor, a potom ho prepnite na vstup, ku ktorému je pripojený prijímač.

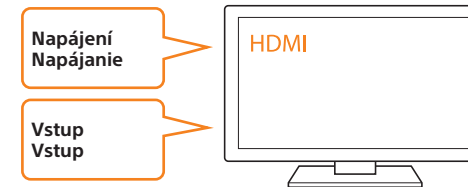

- 2 Zapojte napájecí kabel (síťový kabel) do zásuvky elektrické sítě a poté stisknutím tlačítka (napájení) zapněte přijímač. Zapojte síťový napájecí kábel do nástěnné zásuvky (elektrické sítě) a potom stlačením tlačítka (napájení) zapnete přijímač.

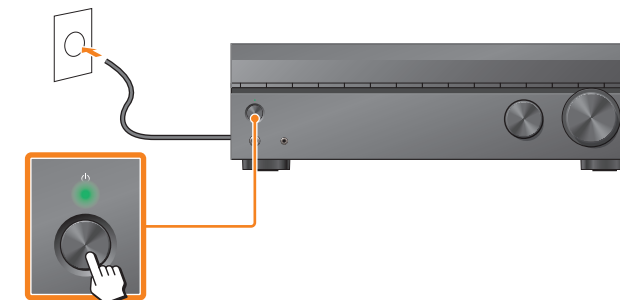

Automaticky se zobrazí obrazovka Easy Setup.
Obrazovka Easy Setup sa automaticky zobrazí.

Tip/Tip

Pokud se obrazovka Easy Setup nezobrazí, stiskněte tlačítko HOME na dálkovém ovladači pro zobrazení domovské nabídky a vyberte položku [Easy Setup] (Snadné nastavení).

Ak sa obrazovka Easy Setup (Jednoduché nastavenie) nezobrazí, stlačením tlačidla HOME na diaľkovom ovládaní zobrazíte domovskú ponuku a potom vyberte položku [Easy Setup].

- 3 Umístěte kalibrační mikrofon na místo poslechu a nastavte jej do výšky uší.
Umiestnite kalibračný mikrofón do polohy počúvania a nastavte ho do rovnakej výšky, v akej sú vaše uši.

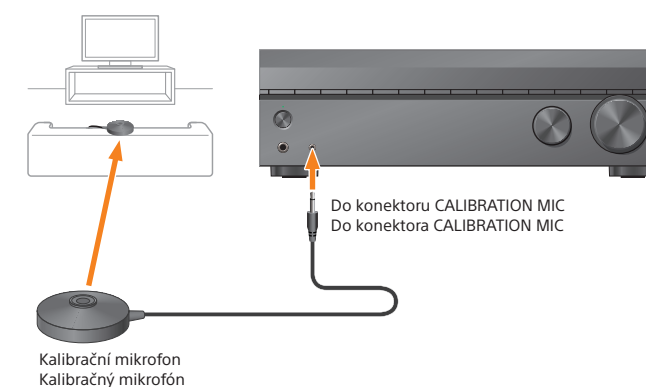

- 4 Podle pokynů na obrazovce proveďte funkci [Easy Setup].
Podľa pokynov na obrazovke vykonajte nastavenie [Easy Setup].



Po dokončení nastavení stiskněte na dálkovém ovladači tlačítko (a) a opusťte režim nastavení.

Po dokončení nastavenia zatvorte nastavenie stlačením tlačidla (a) na diaľkovom ovládaní.

Poznámka/Poznámka

Reproduktory vydávají během kalibrace velmi hlasitý zvuk a hlasitost nelze měnit. Berte ohled na sousedy a případně přítomné děti.

Počas kalibrácie vychádza z reproduktorov veľmi hlasný zvuk a jeho hlasitosť nemožno nastaviť. Buďte preto ohľaduplní k susedom a deťom, ktoré môžu byť nablízku.

- 5 Stiskněte jedno z tlačítek pro výběr vstupu, který chcete sledovat nebo poslouchat. Poté spusťte přehrávání vybraného zdroje.
Stlačte jedno z tlačidiel podľa toho, aký typ vstupného zdroja chcete pozerat alebo počúvať. Potom spustíte prehrávanie zo zvoleného zdroja.



Poznámka/Poznámka

Při prohlížení obsahu 4K/60p vyhledejte informace v části dodávaného návodu k použití s názvem „Nastavení formátu signálu HDMI“.

Ak chcete sledovať obsah vo formáte 4K/60p, v priložených prevádzkových pokynoch si prečítajte časť „Nastavenie signálového formátu HDMI“.