

SNAIGĒ

БГ Хладилник - фризер / Ръководство за потребителя

LT Šaldytuvas–šaldiklis / Naudojimo instrukcija

LV Ledusskapis-saldētava / Lietotāja rokasgrāmata

ET Külmik – sügavkülmik / Kasutusjuhend

CZ Mraznička / Návod k použití

SK Chladnička – mraznička / Používateľská príručka

UA Морозильна камера-холодильник / Інструкція користувача

RU Морозильник / Руководство по эксплуатации

RO Combină frigorifică / Manual de utilizare

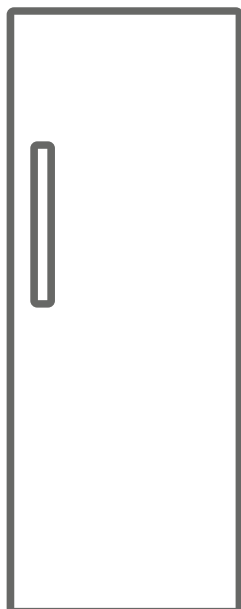





F 19SM-TT000E0

Благодарим Ви, че избрахте този продукт.

Това ръководство за потребителя съдържа важна информация за безопасността и инструкции, предназначени да ви помогнат при експлоатацията и поддръжката на вашия уред.

Моля, отделете време, за да прочетете това ръководство за потребителя, преди да използвате уреда си и запазете тази книжка за бъдещи справки.

Икона	Тип	Значение
	ПРЕДУПРЕЖДЕНИЕ	Сериозно нараняване или риск от смърт
	РИСК ОТ ТОКОВ УДАР	Риск от опасно напрежение
	ПОЖАР	Предупреждение; Риск от пожар/запалими материали
	ВНИМАНИЕ	Риск от нараняване или имуществени щети
	ВАЖНО	Правилна работа със системата

СЪДЪРЖАНИЕ

1 ИНСТРУКЦИИ ЗА БЕЗОПАСНОСТ	4
1.1 Общи предупреждения за безопасност	4
1.2 Предупреждения относно монтажа	9
1.3 При употреба	9
2 ОПИСАНИЕ НА УСТРОЙСТВОТО	11
2.1 Размери	12
3 ИЗПОЛЗВАНЕ НА УРЕДА	13
3.1 Настройка на термостата	13
3.2 Предупреждения на температурните настройки	13
3.3 Аксесоари	14
3.3.1 Тава за лед (<i>при някои модели</i>)	14
3.3.2 Пластмасовостъргало (<i>При някои модели</i>)	14
4 СЪХРАНЕНИЕ НА ХРАНА	14
4.1 Отделение на фризера	14
5 ПОЧИСТВАНЕ И ПОДДРЪЖКА	18
5.1 Размразяване	18
6 ТРАНСПОРТ И ПРЕМЕСТВАНЕ	19
6.1 Транспорт и промяна на позицията	19
6.2 Смяна на посоката на отваряне на вратата	19
7 ПРЕДИ ДА СЕ ОБАДИТЕ НА СЛЕД ПРОДАЖБЕН СЕРВИЗ	19
8 СЪВЕТИ ЗА СПЕСТЯВАНЕ НА ЕНЕРГИЯ	20
9 ТЕХНИЧЕСКИ ДАННИ	21
10 ИНФОРМАЦИЯ ЗА ИЗПИТВАТЕЛНИ ИНСТИТУТИ	21
11 ГРИЖА ЗА КЛИЕНТИТЕ И СЕРВИЗНО ОБСЛУЖВАНЕ	21

1 ИНСТРУКЦИИ ЗА БЕЗОПАСНОСТ

1.1 Общи предупреждения за безопасност

Прочетете внимателно това ръководство за потребителя.

⚠ ПРЕДУПРЕЖДЕНИЕ: Погрижете се вентилационните отвори около уреда или във вградената структура да не са преградени.

⚠ ПРЕДУПРЕЖДЕНИЕ: Не използвайте механични устройства или други средства за ускоряване процеса на размразяване, различни от тези, препоръчани от производителя.

⚠ ПРЕДУПРЕЖДЕНИЕ: Не използвайте електрически уреди в отделенията за съхранение на храна, освен ако не са от препоръчван от производителя тип.

⚠ ПРЕДУПРЕЖДЕНИЕ: Не повреждайте охладителната верига.

⚠ ПРЕДУПРЕЖДЕНИЕ: Когато поставяте уреда, се уверете се, че захранващият кабел не е притиснат или повреден.

⚠ ПРЕДУПРЕЖДЕНИЕ: Не поставяйте много портативни гнезда или портативни захранващи устройства в задната част на уреда.

⚠ ПРЕДУПРЕЖДЕНИЕ: За да избегнете опасности в резултат на нестабилност на уреда, той трябва да бъде фиксиран в съответствие с инструкциите.

 Ако Вашият уред използва R600a като хладилен агент (тази информация ще бъде предоставена на етикета на охладителя), трябва да се погрижите по време на транспортирането и монтажа да предотвратите повреждането на елементите на охладителя. Освен това R600a е безопасен за околната среда неутрален газ, но притежава експлозивни свойства. В случай на течове поради повреда на елементите на охладителя, преместете Вашия хладилник далеч от открит пламък или източници на нагриване и проветрете стаята, където се намира уредът за няколко минути.

- При пренасяне и позициониране на хладилника пазете от повреда веригата на газовия охладител.
- Не съхранявайте взривоопасни вещества като аерозоли и запалими вещества в уреда.
- Продуктът е предназначен само за кухненска и домашна употреба, в зони като:
 - кухненски участъци в магазини, офиси и други работни среди.
 - ферми и други от клиенти в хотели, мотели и други среди от жилищен тип.
 - места, предлагащи легло и закуска;
 - кетъринг и подобни приложения, без отдаване под наем.
- Ако контактът не съответства на щепсела на хладилника, трябва да бъде сменен от

производителя, негови представители по поддръжката или лица с подобен опит и квалификация, за да се избегнат рисковете.

- Специално заземен проводник е свързан към охранващия кабел на хладилника. Този щепсел трябва да бъде използван в специално заземен контакт от 16 ампера. Ако във Вашата къща няма такъв контакт, моля, нека упълномощен електротехник монтира такъв.
- Този уред може да се използва от деца на 8 години и по-големи, включително лица с ограничена физически, двигателни или умствени възможности, или без опит и познания в безопасното използване на уреда, или без познания за рисковете. Децата не трябва да си играят с уреда. Почистването и поддръжката на уреда не бива да се извършва от деца без надзора на възрастен.
- Хладилните уреди могат да се зареждат и разтоварват от деца на възраст от 3 до 8 години. Уредите не може да се почистват или поддържат от деца, уредите не може да се използват от много малки деца (възраст 0-3 години), малките деца (възраст 3-8 години) не може да използват безопасно уредите, освен ако не го правят под наблюдението на възрастен, по-големи деца (възраст 8-14 години) и лица с увреждания могат да използват уредите безопасно, след като са получили подходящото наблюдение или

указания относно употребата на дадения уред. Лица със сериозни увреждания не могат да използват уредите безопасно, освен ако не им бъде осигурено продължително наблюдение.

- Ако хранващият кабел е повреден, той трябва да бъде сменен от производителя, неговоторизиран представител по поддръжката, или лица с подобен опит и квалификация, за избягване на рискове.
- Този уред не е предназначен за използване на височини над 2000 m.

С оглед избягване на замърсяването на храната, моля, спазвайте следните указания:

- Отварянето на вратата за продължителни периоди от време може да доведе до значително увеличаване на температурата в отделенията на уреда.
- Почиствайте редовно повърхностите, които влизат в контакт с храна и достъпни дренажни системи
- Съхранявайте суровите месо и риба в подходящи контейнери в хладилника, за да не бъдат в контакт със или да капят върху други храни.
- Отделенията за замразяване с две звезди са подходящи за съхранение на предварително замразени храни, сладолед и за правене на лед.
- Отделенията с една, две и три звезди не са подходящи за замразяване на пресни храни.

- Ако хладилният уред ще бъде оставен празен за дълго, трябва да го изключите, размразите, почистите, подсушите и да оставите вратата отворена, за да предотвратите образуване на плесен в уреда.

1.2 Предупреждения относено монтажа

Преди да използвате фризера си за първи път, моля, обърнете внимание на следните точки:

- Работното напрежение на фризера е 220-240 V при 50Hz.
- Щепселът трябва да бъде достъпен след монтаж.
- Вашият фризер може да има мирис, когато работи за първи път. Това е нормално и миризмата ще отшуми, когато фризерът започне да се охлажда.
- Преди да свържете Вашия фризер, уверете се, че информацията на табелката с данни (напрежение и свързан товар) съответства на информацията за електрическото захранване. Ако се съмнявате, консултирайте се с квалифициран електротехник.
- Вкарайте щепсела в контакт с ефективно заземяване. Ако контактът няма заземяване или щепселът не съвпада, препоръчваме Ви да се консултирате с квалифициран електротехник за помощ.
- Уредът трябва да бъде свързан към контакт във верига с правилно монтиран предпазител (бушон). Електрозахранването (АС) и напрежението на точката на отваряне трябва да съвпада с допуските, посочени във фабричната табела на уреда (фабричната табела се намира от вътрешната страна на уреда).
- Ние не носим отговорност за никакви щети, причинени от употреба без заземяване.
- Поставете фризера си там, където няма да бъде изложен на пряка слънчева светлина.
- Вашият фризер никога не трябва да се използва на открито или изложен на дъжд.
- Уредът трябва да бъде поне на 50 cm от готварски печки, газови фурни и нагревателни уреди и трябва да бъде

поне на 5 cm от електрически фурни.

- Ако Вашият фризер бъде поставен до фризер за дълбоко замразяване, между тях трябва да има поне 2 cm, за да се предотврати натрупването на влага по повърхностите им.
- Не покривайте корпуса или горната страна на фризера с покривка. Това ще повлияе на работата на Вашия фризер:
- В горната част на Вашия уред се изисква отстояние най-малко 150 mm. Не поставяйте нищо върху Вашия уред.
- Не поставяйте тежки предмети върху уреда.
- Почистете изцяло уреда, преди да го използвате (вижте Почистване и поддръжка).
- Преди да използвате фризера, избършете всички части с разтвор от топла вода и чаена лъжичка натриев бикарбонат. След това изплакнете с чиста вода и подсушете. Върнете всички части във фризера след почистване.
- Монтирайте двата пластмасови дистанционни водача (частите върху черните пластини -кондензатор-отзад), като го завъртите на 90° (както е показано на фигурата), за да предотвратите кондензатора да докосне стената.
- Разстоянието между уреда и задната стена трябва да е максимум 75 mm.

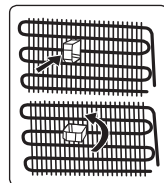

1.3 При употреба

- Не свързвайте Вашия фризер към електрическата мрежа чрез удължител.
- Не използвайте повредени, износени или стари щепсели.
- Не дърпайте, огъвайте или повреждайте кабела.
- Не трябва да използвате адаптер.
- Този уред е предназначен за употреба

от възрастни. Не позволявайте на децата да играят с уреда или да висят от вратата.

- Никога не докосвайте хранящия кабел/щепсела с мокри ръце. Това може да причини късо съединение или токов удар.
- Не поставяйте стъклени бутилки или кутии във фризера, тъй като те могат да се спукат, когато съдържанието замръзне.
- Не поставяйте експлозивни или възпламеними материали във Вашия фризер.
- Когато изваждате лед от отделението за правене на лед, не го докосвайте. Ледът може да причини изгаряния ат замръзване и/или порязвания.
- Не пипайте замразени продукти с мокри ръце. Не яжте сладолед или кубчета лед веднага след изваждането им от отделението за приготвяне на лед.
- Не замразявайте отново размразените храни. Това може да причини здравни проблеми като хранително отравяне.

Стари и повредени хладилници

- Ако Вашият стар хладилник или фризер има блокировка, счупете или отстранете блокировката, преди да го изхвърлите, защото децата може да влязат в него и да бъдат заключени, което да причини инцидент.
- Старите хладилници и фризери съдържат изолационен материал и охлаждащ агент с CFC. Затова трябва да се внимава да не се замърсява околната среда чрез депозирание на старите хладилници.

СЕ декларация за съответствие

Декларираме, че нашите продукти отговарят на приложимите европейски директиви, решения и регламенти и изискванията, изброени в посочените стандарти.

Изхвърляне на Вашия стар уред

Символът върху продукта или върху опаковката му показва, че този продукт не може да се третира като битов отпадък. Вместо това той се предава на приложимия пункт за събиране за рециклиране на електрическо и електронно оборудване. Гарантирайки, че този продукт се изхвърля правилно, ще помогнете за предотвратяване на потенциални негативни последици за околната среда и човешкото здраве, които иначе биха могли да бъдат причинени от неподходящо боравене с този продукт. За по-подробна информация относно рециклирането на този продукт, моля, свържете се с местния градски офис, службата за битови отпадъци или магазина, от който сте закупили продукта.



Опаковка и околна среда

Опаковъчните материали предпазват Вашия уред от повреди, които могат да възникнат по време на транспортиране. Опаковъчните материали са екологични, тъй като могат да се рециклират. Използването на рециклиран материал намалява потреблението на суровини и следователно намалява производството на отпадъци.



Забележки:

- Моля, прочетете внимателно инструкциите, преди да монтирате или използвате уреда. Ние не носим отговорност за щети, причинени от неправилна употреба.
- Следвайте всички инструкции на върху уреда и наръчника с инструкции, и съхранявайте този наръчник на сигурно място, за да отстраните проблеми, които може да възникнат в бъдеще.
- Този уред е произведен за домашна употреба и може да бъде използван само на закрито и за специфични цели. Той не е подходящ за търговска

или обща употреба. Такава употреба ще доведе до отмяна на гаранцията на уреда, а нашата компания няма да бъде отговорна за настъпили загуби.

- Този уред е произведен за ползване в домакинства и е подходящ само за охлаждане / съхраняване на храни. Той не е подходящ за търговска или обща употреба и/или за съхраняване на субстанции, различни от храна. Нашата компания не носи отговорност за загуби, причинени от неподходяща употреба на уреда.

2 ОПИСАНИЕ НА УСТРОЙСТВОТО

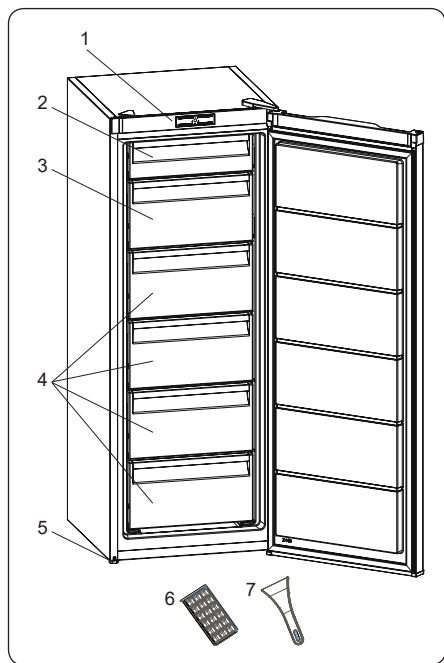

 Това представяне на частите на уреда е само за информация. Частите може да се различават в зависимост от модела.

- 1) Бутон на термостата
- 2) Горен капак на фризера
- 3) Долно капак на фризера
- 4) Чекмеджета на фризера

- 5) Крака за нивелиране
- 6) Тава на кутията за лед
- 7) Пластмасов скрапер за лед *

**При някои модели*

Общи бележки:

Фризерно отделение (фризер):

Осигурен е най-ефикасен разход на електроенергия в конфигурацията, когато всички чекмеджета и кошчета са налични на местата си.

2.1 Размери

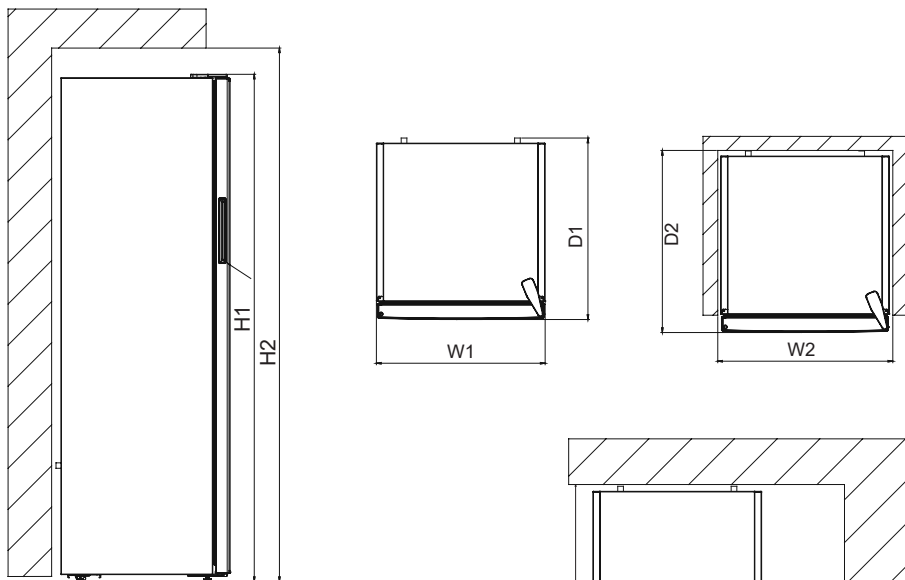

Общи размери ¹

H1	mm	1455
W1	mm	540
D1	mm	595

Необходимо пространство при употреба ²

H2	mm	1605
W2	mm	640
D2	mm	692,8

Общо необходимо пространство при употреба ³

W3	mm	659,8
D3	mm	1142,3

3 ИЗПОЛЗВАНЕ НА УРЕДА

3.1 Настройка на термостата

Термостатът автоматично регулира температурата в хладилното и фризерното отделение. Температурите в хладилника могат да бъдат получени чрез завъртане на копчето до по-големи стойности; 1 до 3, 1 до 5 или SF (Максималните стойности на термостата зависят от вашия продукт.)



Важна забележка: Не се опитвайте да завъртите копчето извън позиция 1, това ще спре работата на вашия уред.



Бутон на термостата

Настройки на термостата:

- 1 – 2 : За краткосрочно съхранение на храна
- 3 – 4 : За дългосрочно съхранение на храна
- 5 : Максимална позиция на охлаждане. Уредът ще работи по-дълго. Ако е необходимо, променете настройката на температурата.

Ако уредът има положение SF:

- Завъртете бутона до SF за бързо замразяване на прясна храна. В това положение отделението на фризера ще работи при по-ниски температури. След като храната се замрази, завъртете бутона на термостата до положение за нормално използване. Ако не промените положението SF, уредът ще се върне автоматично до последно използваното положение на термостата според времето, посочено на бележката. Върнете

превключвателя на термостата в положение SF и го върнете към нормална употреба според времето, посочено на бележката. Ако превключвателят на термостата е в положение SF при първото стартиране на уреда, работата на уреда ви автоматично ще се върне към работата в позиция на термостат-3 според времето, посочено на бележката.

3.2 Предупреждения на температурните настройки

- Вашият уред е произведен да работи в интервалите за околна температура, посочени в стандартите, съобразно климатичния клас, посочен в информационния етикет. Не се препоръчва експлоатацията на хладилника в среда извън указаните температурни интервали. Това ще намали ефективността на охлаждане на уреда.
- Температурните настройки трябва да се задават според честотата на отваряне на уреда, количеството на съхраняваните в уреда хранителни продукти и околната температура на мястото, където се намира вашия уред.
- Когато уредът е включен за първи път, оставете го да работи 24 часа, за да достигне работна температура. През това време не отваряйте вратата и не дръжте вътре голямо количество храна.
- Функция за забавяне от 5 минути се прилага, за да се предотврати повреда на компресора на вашия уред при свързване или изключване към електрическата мрежа или при прекъсване на електроенергията. Вашият уред ще започне нормална работа след 5 минути.

Климатичен клас и значение:

T (тропичен): Хладилният уред е предназначен за употреба при околна температура в диапазона от 16 °C до 43 °C.

ST (субтропичен): Хладилният уред е

предназначен за употреба при околна температура в диапазона от 16 °C до 38 °C.

N (умерен): Хладилният уред е предназначен за употреба при околна температура в диапазона от 16 °C до 32 °C.

SN (разширен температурен диапазон) Хладилният уред е предназначен за употреба при околна температура в диапазона от 10 °C до 32 °C.

3.3 Аксесоари

Визуалните и текстовите описания в раздела за аксесоари могат да се различават в зависимост от модела на вашия уред.

3.3.1 Тава за лед (при някои модели)

- Налейте вода в тавата за лед и я поставете във фризерното отделение.
- След като водата замръзне напълно, можете да завъртите тавичката, както е показано по-долу, за да извадите ледените кубчета.

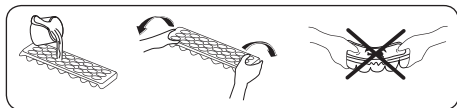

3.3.2 Пластмасовостъргало (При някои модели)

След известно време в определени участъци на фризера ще се натрупа скреж. Скрежът, който се натрупва във фризера трябва редовно да се отстранява. Ако е необходимо, използвайте доставеното пластмасово стъргало. Не използвайте остри метални предмети за тази операция. Те могат да пробият охладителната верига и да причинят необратими щети на уреда.

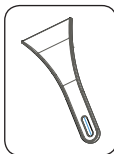

Визуалните и текстовите описания в раздела за аксесоари могат да се различават в зависимост от модела на вашия уред.

4 СЪХРАНЕНИЕ НА ХРАНА

4.1 Отделение на фризера

За нормални работни условия задайте температурата на фризерното отделение на -18 или -20 °C.

- Фризерът се използва за съхранение на замразени храни, замразяване на пресни храни и приготвяне на кубчета лед.
- Храната в течна форма трябва да се замразява в пластмасови чаши, а другата храна да се замразява в пластмасово фолио или торби. За замразяване на пресни храни; увийте и запечатайте прясната храна правилно, т.е. опаковката трябва да е херметична и да не изтича. Специални фризерни торбички, алуминиево фолио, полиетиленови торби и пластмасови контейнери са идеални за целта.
- Не съхранявайте пресни храни, прилепени до замразени храни, тъй като те могат да размразят замразената храна.
- Преди да замразите прясна храна, разделете я на порции, които могат да се консумират наведнъж.
- Консумирайте размразената замразена храна за кратък период от време след размразяване
- Винаги следвайте инструкциите на производителя върху опаковките на храните, когато съхранявате замразени храни. Ако не е предоставена информация, храната не трябва да бъде съхраняване повече от 3 месеца от датата на закупуване.
- Когато купувате замразена храна, уверете се, че тя е съхранявана при подходящи условия и, че опаковката не е повредена.
- Замразените храни трябва да се транспортират в подходящи контейнери и да се поставят във фризера възможно най-скоро.
- Не купувайте замразена храна, ако

по опаковката има следи от влага и необичайно подуване. Вероятно е да се съхранява при неподходяща температура и съдържанието да се е развалило.

- Срокът за съхранение на замразените храни зависи от стайната температура, настройката на термостата, колко често се отваря вратата, типът на храната и продължителността на периода за транспортиране на продукта от магазина до дома ви. Винаги следвайте инструкциите, отпечатани върху опаковката и никога не превишавайте отбелязания максимален срок за съхранение.
- Ако вратата на фризера е оставена отворена за дълго време или не е затворена правилно, ще се образува скреж и това може да попречи на ефективната циркулация на въздуха. За да оправите този проблем, изключете фризера от контакта и изчакайте да се размрази. Почистете фризера, след като се размрази напълно.
- Обемът на фризера, посочен на етикета, е обемът без кошници, капаци и т.н.
- Не замразявайте повторно размразената храна. Това може да представлява опасност за здравето ви, тъй като е възможно да причини хранително отравяне.

ЗАБЕЛЕЖКА: Ако се опитате да отворите вратата на фризера веднага след като я затворите, ще откриете, че тя няма да се отвори лесно. Това е нормално. След като се възстанови равновесието, вратата ще се отвори лесно.

- За да използвате максималния капацитет на вашия фризер и за да съхранявате големи количества храна, извадете всички чекмеджета с изключение на долното. Големите предмети могат да се съхраняват директно на рафтовете.

- За да използвате максималния капацитет на замразяване на вашия фризер, преместете замразените храни в горната кошница и в други кошници и активирайте режима „Супер замразяване“. Режимът „Супер замразяване“ ще бъде деактивиран автоматично след 24 часа. Поставете храната, която искате да замразите, в горната кошница на фризера, без да надвишавате капацитета на замразяване на вашия фризер. След това активирайте отново режима „Супер замразяване“. Можете да поставите храната си до друга замразена храна, след като е напълно замразена (минимум 24 часа след активиране на режима „Супер замразяване“ за 2-ри път).
- За да замразите малко количество храна (до 3 кг) във вашия фризер, поставете храната си, без да докосвате вече замразена храна и активирайте режима „Супер замразяване“. Можете да поставите храната си до друга замразена храна, след като е напълно замразена (след минимум 24 часа).
- **Внимание.** За да спестите енергия, когато замразявате малки количества храна, нулирайте температурата до предишната стойност, веднага щом храната е напълно замразена.
- Използвайте рафта за бързо замразяване, за да замразите домашно приготвените храни (и всякакви други храни, които искате да замразите бързо) по-бързо, защото той има по-голяма мощност на замразяване. Рафтът за бързо замразяване е **най-долното** чекмедже на отделението на фризера.



Таблицата по-долу е кратко ръководство с цел да ви покаже най-ефективния начин за съхранение на основните групи храни във вашето фризерно отделение.

Месо и риба	Подготовка	Максимално време за съхранение (месеци)
Пържоли	Опаковайте във фолио	6 - 8
Агнешко месо	Опаковайте във фолио	6 - 8
Телешко печено	Опаковайте във фолио	6 - 8
Телешки късове	На малки парчета	6 - 8
Агнешки късове	На парчета	4 - 8
Кайма	Пакетирана, без подправки	1 - 3
Субпродукти (парчета)	На парчета	1 - 3
Болонска наденица/ салам	Трябва да се съхранява опакована, дори и наденицата да е в черво	
Пилешко и пуешко	Опаковайте във фолио	4 - 6
Гъше и патешко	Опаковайте във фолио	4 - 6
Еленско, заешко, диво прасе	На порции от по 2.5 кг или филета	6 - 8
Сладководни риби (съомга, шаран, кран, сом)	Измийте и подсушете след почистване на вътрешностите и люспите. Ако е необходимо, отстранете опашката и главата.	2
Бяла риба (костур, калкан, камбала)		4
Тлъсти риби (тон, скумрия, аншоа, лефер)		2 - 4
Ракообразни	Почистете и поставете в торбичка	4 - 6
Хайвер	В неговата опаковка или в алуминиев или пластмасов контейнер	2 - 3
Охлюви	В солена вода или в алуминиев или пластмасов контейнер	3
 ЗАБЕЛЕЖКА: Размразеното замразено месо трябва да се готви като прясно месо. Ако месото не се готви след размразяване, то не трябва да се замрази повторно.		

Плодове и зеленчуци	Подготовка	Максимално време за съхранение (месеци)
Зелен боб и зрял боб	Измийте, нарежете на ситно и сварете във вода	10 - 13
Зрял боб	Махнете дръжките, измийте и сварете във вода	12
Зеле	Измийте и сварете във вода	6 - 8
Морков	Почистете, нарежете на филийки и сварете във вода	12
Пипер	Отрежете дръжките, разполовете, отстранете вътрешността и сварете във вода	8 - 10
Спанак	Измийте и сварете във вода	6 - 9
Карфиол	Отстранете листата, нарежете сърцевината на парчета и ги оставете във вода с малко лимонов сок	10 - 12

Плодове и зеленчуци	Подготовка	Максимално време за съхранение (месеци)
Патладжан	Нарежете на кубчета от по 2 см след като сте го измили	10 - 12
Царевица	Почистете и опаковайте заедно с кочана, или на зърна	12
Ябълки и круши	Обелете и нарежете на филийки	8 - 10
Кайсии и праскови	Нарежете на парчета и отстранете костилките	4 - 6
Ягоди и боровинки	Измийте и махнете дръжките	8 - 12
Готвени плодове	Добавете 10% захар в контейнера	12
Сливи, череши, вишни	Измийте и махнете дръжките	8 - 12

	Максимално време за съхранение (месеци)	Време за размразяване на стайна температура (часове)	Време за размразяване във фурна (минути)
Хляб	4 - 6	2 - 3	4-5 (220-225 °C)
Бисквити	3 - 6	1 - 1,5	5-8 (190-200 °C)
Тестени изделия	1 - 3	2 - 3	5-10 (200-225 °C)
Пай	1 - 1,5	3 - 4	5-8 (190-200 °C)
Тесто	2 - 3	1 - 1,5	5-8 (190-200 °C)
Пица	2 - 3	2 - 4	15-20 (200 °C)

Млечни продукти	Подготовка	Максимално време за съхранение (месеци)	Условия за съхранение
Пакети (хомогенизирано) мляко	В собствената си опаковка	2 - 3	Чисто мляко – в собствената си опаковка
Сирена - без бяло саламурено	На филийки	6 - 8	Оригиналната опаковка може да се използва за краткосрочно съхранение. Съхранявайте увити във фолио за по-дълги периоди.
Масло и маргарин	В собствената си опаковка	6	



5 ПОЧИСТВАНЕ И ПОДДРЪЖКА

 Преди почистване, разкачете уреда от захранването.

 Не мийте вашия уред, като изливате вода върху него.

 Не използвайте абразивни продукти, разтворители или сапуни, за да почистите уреда. След измиване, изплакнете с чиста вода и изсушете внимателно. Когато приклучите с почистването, свържете отново щепсела към електрическата мрежа със сухи ръце.

- Уверете се, че в корпуса на лампата и в другите електрически компоненти не влиза вода.
- Уредът трябва да бъде почистван периодично с помощта на разтвор от сода бикарбонат и хладка вода.
- Почиствайте аксесоарите отделно на ръка със сапун и вода. Не мийте аксесоарите в миялна машина.
- Почиствайте кондензатора с четка поне два пъти годишно. Това ще ви помогне да спестите от енергийни разходи и да увеличите производителността.

  **По време на почистването захранването трябва да бъде изключено.**

5.1 Размразяване

Процес на размразяване на фризера

- Във фризера е възможно да се образува малко количество скреж, в зависимост от продължителността на времето, през което вратата е била отворена или от влагата в него. Особено важно е да се уверите, че няма скреж и лед на местата в близост до фитинга за затваряне на вратата или нейното уплътнение. Това може да доведе до проникване на въздух в камерата и до по-продължителна работа на компресора. Формираният тънък скреж е доста мек и може да се отстрани с четка или пластмасово стъргало. Не използвайте метални или

остри стъргала, механични устройства или други средства за ускоряване на процеса на размразяване.

Отстранявайте от долната част на кабината топящия се лед. За отстраняването на финия скреж не е необходимо да изключвате уреда.

- За отстраняването на големи ледени формирания е необходимо да изключите уреда от захранването, да изпразните съдържанието в кашони, които да увиете в дебели одеяла или хартия, за да поддържате температурата ниска. Размразяването се извършва най-ефективно, когато фризерът е почти празен и трябва да се извърши възможно най-бързо, за да се предотврати прекомерно увеличаване на температурата на продуктите.
- Не използвайте метални или остри стъргала, механични устройства или други средства за ускоряване на процеса на размразяване. Увеличаването на температурата на замразената храна по време на размразяване съкращава годността ѝ. Съхранявайте съдържанието добре увито и хладно, докато се извършва размразяване.

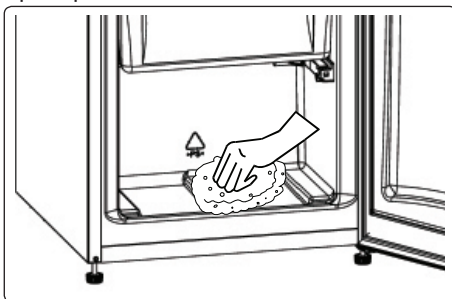

- Подсушете вътрешността на отделениято с гъба и чиста кърпа.
- За да ускорите процеса на размразяване, можете да поставите един или повече съдове, пълни с топла вода в отделениято на фризера.
- Проверявайте замразените пакети, когато ги връщате във фризера,

и ако някои от тях са омеканали, е необходимо да ги консумирате в рамките на 24 часа или да ги приготвите и да ги замразите отново.

- След като размразяването е приключило почистете вътрешността на уреда с разтвор на топла вода с малко сода бикарбонат и след това я подсушете добре. Измийте подвижните части по същия начин и ги върнете на място. Свържете отново уреда към хранването и го оставете 2 до 3 часа на настройка номер MAX (МАКС.) преди да поставите храната в него.

Подмяна на LED осветление

За да подмените някой от LED светодиодите, моля, свържете се с най-близкия оторизиран сервизен център.

 **Забележка:** В зависимост от модела, броят и местоположението LED светодиодните ленти могат да бъдат различни.

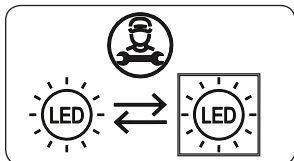

Ако продуктът е оборудван с LED лампа

Този продукт съдържа източник на светлина с клас на енергийна ефективност <E>.

Ако продуктът е оборудван с LED лента (и) или LED карта (и)

Този продукт съдържа източник на светлина с клас на енергийна ефективност <F>.

6 ТРАНСПОРТ И ПРЕМЕСТВАНЕ

6.1 Транспорт и промяна на позицията

- Можете да запазите оригиналната опаковка и пенопласта за случаи на повторно транспортиране на уреда (по желание).
- Опакувайте уреда си с дебела

опаковка, ленти или здрави въжета и следвайте инструкциите за транспортиране върху опаковката.

- Отстранете всички подвижни части или ги фиксирайте в уреда срещу удари с помощта на ленти при повторно позициониране или транспортиране.

 Винаги премествайте вашия уред в изправено положение.

6.2 Смяна на посоката на отваряне на вратата

- Възможно е да промените посоката на отваряне на вратата на уреда, ако дръжката му е монтирана върху предната повърхност на вратата.
- Смяна на посоката на отваряне на вратата е възможна само при модели без външни дръжки.
- Ако посоката на отваряне на вратата на вашия уред може да бъде променена, свържете се с най-близкия оторизиран сервизен център, за да промените посоката на отваряне.

7 ПРЕДИ ДА СЕ ОБАДИТЕ НА СЛЕД ПРОДАЖБЕН СЕРВИЗ

Ако имате проблем с уреда си, моля, проверете следното, преди да се свържете със следпродажбената служба.

Вашият уред не работи

Проверете дали:

- Има храняване
- Щепселът е поставен правилно в контакта
- Предпазителят на щепсела или мрежовият предпазител е изгорял
- Контактът е дефектирал. За да проверите това, включете друг работещ уред в същото гнездо.

Уредът работи лошо

Проверете дали:

- Уредът е претоварен
- Вратата на уреда не е затворена добре
- В кондензатора има прах
- Има достатъчно място до задната и

страничните стени.

Вашият уред работи шумно

Нормални шумове

Появява се пукащ шум:

- По време на автоматично размразяване
- Когато уредът се охлажда или затопля (поради разширяване на материала му).

Появява се кратък пукащ шум:

Когато термостатът включва или изключва компресора.

Шумове на мотора: Показва, че компресорът работи нормално.

Компресорът може да шуми за кратко време при първото си активиране.

Появява се шум от бълбукане и разпръскване: Поради потока на хладилния агент в тръбите на системата.

Появява се шум от течеща вода:

Поради течеща вода към контейнера за изпаряване. Този шум е нормален по време на размразяване.

Появява се шум на издухване: В някои модели по време на нормална работа на системата поради циркулацията на въздуха.

Ръбовете на уреда в контакт с шарнира на вратата са топли

Особено през лятото (топлите сезони), повърхностите в контакт с шарнира на вратата могат да се затоплят по време на работа на компресора, това е нормално.

В уреда има натрупване на влага

Проверете дали:

- Всичката храна е добре опакована. Контейнерите трябва да са сухи, преди да бъдат поставени в **уред**.
- Вратата на **уред** се отваря често. Влажността от помещението влиза в **уред**, когато вратите се отворят. Влажността се увеличава по-бързо, когато вратите се отварят по-често, особено ако влажността в помещението е висока.

Вратата не се отваря или затваря правилно

Проверете дали:

- Има храна или опаковка, която предотвратява затварянето на вратата
- Шарнирите на вратата не са счупени или скъсани.
- Вашият **уред** е на равна повърхност.

Препоръки

- Ако уредът е изключен или не е включен в контакта, изчакайте поне 5 минути, преди да включите уреда или да го рестартирате, за да предотвратите повреда на компресора.
- Ако няма да използвате своя уред дълго време (като при лятна ваканция), моля изключете го. Почистете своя уред съгласно раздела за почистване и оставете вратата отворена, за да предотвратите овлажняването и образуването на миризми.
- Ако проблемът не бъде отстранен, след като сте спазили горните инструкции, моля посъветвайте се с най-близкия оторизиран сервизен център.
- Уредът, който сте закупили, е предназначен само за домашна употреба. Той не е подходящ за търговска или обща употреба. Ако потребителят използва уреда по начин, който не съответства на това, то производителят и търговският представител няма да носят отговорност за ремонти и повреди, а гаранцията става невалидна.

8 СЪВЕТИ ЗА СПЕСТЯВАНЕ НА ЕНЕРГИЯ

1. Монтирайте уреда в хладно, добре проветриво помещение, но не на пряка слънчева светлина и в близост до източник на топлина (като радиатор или фурна), в противен случай трябва да се използва изолация.
2. Оставете топлата храна и напитки да се охладят, преди да ги поставите

вътре в уреда.

3. Поставете размразяващите се храни в хладилното отделение, ако има такива. Ниската температура на храната във фризера ще запази хладно хладилното отделение докато трае размразяването на храната. Това ще спести енергия. Замразените храни, оставени да се разтопят извън уреда, ще доведат до загуба на енергия.
4. Напитките или другите течности трябва да бъдат покрити, когато са вътре в уреда. Ако останат непокрити, влажността вътре в уреда ще се увеличи, следователно уредът използва повече енергия. Затварянето на напитките и другите течности запазва ароматите и вкуса им.
5. Избягвайте да държите вратите на хладилника отворени за дълго време или не ги отваряйте твърде често, защото в уреда ще влезе горещ въздух и това ще доведе до по-често включване на компресора.
6. Дръжте капаците на различните температурни отделения (като отделение за плодове и зеленчуци и охладител, ако има такива) затворени.
7. Уплътнението на вратата трябва да бъде чисто и гъвкаво. В случай на износване, сменете уплътнението.

9 ТЕХНИЧЕСКИ ДАННИ

Техническата информация е отбелязана на фирмената табелка от вътрешната страна на уреда, както и на енергийния етикет.

QR кодът на енергийния етикет, предоставен с уреда, предоставя уеб връзка до информацията, свързана с ефективността на уреда, в базата данни на EU EPREL.

Запазете енергийния етикет за справка заедно с ръководството за потребителя и всички други документи, предоставени с този уред.

Можете да намерите същата

информация в EPREL чрез връзката <https://eprel.ec.europa.eu> и името на модела и номера на продукта, отбелязани на фирмената табелка на уреда.

Посетете връзката www.theenergylabel.eu за подробна информация относно енергийния етикет.

10 ИНФОРМАЦИЯ ЗА ИЗПИТВАТЕЛНИ ИНСТИТУТИ

Монтажът и подготовката на уреда за всяка верификация EcoDesign трябва да съответства на EN 62552. Изискванията за вентилация, размерите на процепите и минималното пространство зад уреда трябва да са като посочените в РАЗДЕЛ 1 на настоящото ръководство за потребителя. Моля, свържете се с производителя за всякаква друга информация, включително планове за зареждане.

11 ГРИЖА ЗА КЛИЕНТИТЕ И СЕРВИЗНО ОБСЛУЖВАНЕ

Винаги използвайте оригинални резервни части.

Когато се свързвате с нашия упълномощен сервизен център, ви молим да предоставите следните данни: модел, сериен номер.

Тази информация е налична на фирмената табелка.

Фирменият етикет можете да намерите на лявата долна страна вътре в зоната на хладилника.

Оригиналните резервни части на някои специфични компоненти са налични за минимум 7 или 10 години от пускането на пазара на последната бройка от съответния модел, в зависимост от типа компонент.

Посетете нашия уебсайт за:
www.densi.bg

Dėkojame, kad pasirinkote šį gaminį.

Naudojimo instrukcijoje yra svarbi informacija apie saugumą ir nurodymai, kurie padės jums naudoti ir prižiūrėti prietaisą.

Skirkite laiko ir perskaitykite naudojimo instrukciją, prieš pradėdami naudoti prietaisą ir pasilikite ją ateičiai.

Piktograma	Tipas	Reikšmė
	ĮSPĖJIMAS	Rimtas sužalojimo arba mirties rizika
	ELEKTROS SMŪGIO RIZIKA	Pavojingos įtampos rizika
	UGNIS	Įspėjimas. Gaisro / degių medžiagų rizika
	DĖMESIO	Sužalojimo arba turto sugadinimo rizika
	SVARBU	Sistemos teisingas naudojimas

Rodyklė

1 SAUGOS INSTRUKCIJOS	24
1.1 Bendrieji įspėjimai dėl saugos	24
1.2 Įspėjimai dėl montavimo	28
1.3 Naudodami	28
2 PRIETAISO APRAŠAS	30
2.1 Matmenys	31
3 PRIETAISO NAUDOJIMAS	32
3.1 Termostato nuostata	32
3.2 Įspėjimai apie temperatūros nuostatas	32
3.3 Priedai	33
3.3.1 Ledo surinkimo lentyna (<i>kai kuriuose modeliuose</i>)	33
3.3.2 Plastikinis grandiklis (<i>kai kuriuose modeliuose</i>)	33
4 MAISTO PRODUKTŲ LAIKYMAS	33
4.1 Šaldiklio skyrius	33
5 VALYMAS IR TECHNINĖ PRIEŽIŪRA	36
5.1 Atšildymas	36
6 GABENIMAS IR PERSTATYMAS	37
6.1 Gabenimas ir padėties keitimas	37
6.2 Durelių padėties keitimas	37
7 PRIEŠ SKAMBINANT APTARNAVIMO TARNYBAI	38
8 ENERGIJOS TAUPYMO PATARIMAI	39
9 TECHNINIAI DUOMENYS	39
10 INFORMACIJA BANDYMŲ INSTITUTAMS	39
11 KLIENTŲ APTARNAVIMAS	40

1 SAUGOS INSTRUKCIJOS

1.1 Bendrieji įspėjimai dėl saugos

Atidžiai perskaitykite šį vartotojo vadovą.

⚠️ ĮSPĖJIMAS. Neuždenkite buitiniame prietaise esančių arba pastate sumontuotų ventiliacijos angų.

⚠️ ĮSPĖJIMAS. Norėdami paspartinti atitirpinimo procesą, nenaudokite jokių mechaninių prietaisų ar kitų priemonių, išskyrus gamintojo rekomenduojamas.

⚠️ ĮSPĖJIMAS. Buitinio prietaiso maisto saugojimo skyriuose nenaudokite elektrinių prietaisų, nebent juos rekomenduotų gamintojas.

⚠️ ĮSPĖJIMAS. Nepažeiskite aušinimo sistemos.

⚠️ ĮSPĖJIMAS. Nustatydami prietaisą neprispauskite ar nepažeiskite maitinimo laido.

⚠️ ĮSPĖJIMAS. Nedėkite kelių nešiojamųjų maitinimo kištukinių lizdų už prietaiso galinės dalies.

⚠️ ĮSPĖJIMAS. Kad išvengtumėte pavojų, kylančių dėl prietaiso nestabilumo, būtina pagal instrukcijas užfiksuoti jo padėtį.

⚠️ Jei jūsų prietaise kaip aušinimo medžiaga naudojama R600a (ši informacija bus pateikta aušintuvo techninių duomenų lentelėje), turėtumėte atsargiai gabenti ir montuoti, kad nepažeistumėte aušintuvo elementų. Nors R600a nedaro žalos aplinkai ir yra gamtinės dujos, tai sprogstama medžiaga. Pažeidus aušintuvo elementus jos nutekėtų, todėl perkelkite šaldytuvą toliau nuo atviros

liepsnos arba karščio šaltinių ir kelias minutes vėdinkite patalpą, kurioje stovi prietaisas.

- Nešdami ir statydami šaldytuvą nepažeiskite aušintuvo dujų kontūro.
- Šiame prietaise nelaikykite sprogstamųjų medžiagų, pavyzdžiui, aerosolių su degiosiomis sprogstančiomis dujomis.
- Šis prietaisas skirtas naudoti tik namų ūkyje; jį galima naudoti, pavyzdžiui,
 - darbuotojų valgomuosiuose parduotuvėse, biuruose ir kitoje darbo aplinkoje;
 - ūkininkų gyvenamuosiuose namuose ir klientams viešbučiuose, moteliuose ir kitoje gyvenamojoje aplinkoje;
 - viešbučiuose, kuriose siūloma nakvynė su pusryčiais;
 - aprūpinimo maistu bei gėrimais ir panašiose ne viešosios prekybos vietose.
- Jei maitinimo laidas neatitinka šaldytuvo kištuko, jį leidžiama keisti tik gamintojui, gamintojo klientų aptarnavimo atstovui arba panašios kvalifikacijos asmeniui – kitaip gali kilti pavojus.
- Specialus įžemintas kištukas prijungtas prie jūsų šaldytuvo maitinimo laido. Šis kištukas turi būti naudojamas su specialiai įžemintu 16 amperų lizdu. Jei jūsų namuose nėra tokio lizdo, pasirūpinkite, kad kvalifikuotas elektrikas jį įrengtų.

- Šį prietaisą galima naudoti vaikams nuo 8 metų amžiaus ir asmenims, turintiems psichinių, jutiminių arba protinių negalių arba patirties bei žinių trūkumo, jeigu jie yra prižiūrimi arba instruktuojami, kaip saugiai naudoti šį prietaisą, ir supranta atitinkamus pavojus. Vaikams negalima žaisti su šiuo prietaisu. Neprižiūrimi vaikai negali atlikti valymo ir naudotojo atliekamų techninės priežiūros darbų.
- Vaikai nuo 3 iki 8 metų amžiaus gali naudotis šaldymo prietaisais, t.y., sukrauti į juos ir iškrauti iš jų produktus. Vaikai neturėtų atlikti prietaiso valymo ir priežiūros darbų; labai maži vaikai (0-3 metų amžiaus) neturėtų naudotis prietaisais; maži vaikai (3-8 metų amžiaus) prietaisais gali naudotis tik nuolat prižiūrimi siekiant užtikrinti jų saugumą; vyresni vaikai (8-14 metų amžiaus) ir negalią turintys asmenys prietaisais gali naudotis tik deramai prižiūrimi arba gavę nurodymus, kaip saugiai naudotis prietaisu. Didelę negalią turintiems asmenims negalima naudotis prietaisais, nebent jie būtų nuolat prižiūrimi siekiant užtikrinti saugumą.
- Jei pažeidžiamas maitinimo laidas, jį leidžiama keisti tik gamintojui, įgaliotam gamintojo klientų aptarnavimo atstovui arba panašios kvalifikacijos asmeniui – kitaip gali kilti pavojus.
- Šis prietaisas neskirtas naudoti daugiau kaip 2000 m aukštyje.

Paisykite toliau pateiktų nurodymų, kad maistas nebūtų užterštas:

- Nelaikykite prietaiso durelių ilgai atidarytų, priešingu atveju temperatūra prietaiso skyriuose gali ženkliai pakilti.
- Reguliariai valykite su maistu galinčius liestis paviršius ir pasiekiamas drenažo sistemas
- Žalią mėsą ir žuvį šaldiklyje laikykite sudėtą tinkamuose induose, kad nesiliestų su kitais maisto produktais ar ant jų nevarvėtų.
- Dviem žvaigždutėmis pažymėtuose šaldiklio skyriuose galima laikyti iš anksto užšaldytą maistą, laikyti arba ruošti ledus ir gaminti ledo kubelius.
- Viena, dviem ir trimis žvaigždutėmis pažymėti šaldiklio skyriai netinka šaldyti šviežius maisto produktus.
- Jeigu prietaise ilgai nelaikysite jokių produktų, išjunkite jį, atitirpinkite, išvalykite, išdžiovinkite ir palikite dureles atidarytas, kad prietaise neatsirastų pelėsis.

1.2 Įspėjimai dėl montavimo

Prieš pirmą kartą naudodami šaldiklį, atkreipkite dėmesį į toliau nurodytus dalykus.

- Jūsų šaldiklio naudojimo įtampa yra 220–240 V, 50 Hz
- Sumontavus kištukas turi būti prieinamas.
- Naudojant pirmą kartą, jūsų šaldiklis gali turėti kvapą. Tai normalu, kvapas išnyks, kai šaldiklis pradės atvėsti.
- Prieš prijungdami šaldiklį, įsitinkinkite, kad duomenų lentelėje pateikta informacija (įtampa ir prijungta apkrova) atitinka elektros energijos tiekimo informaciją. Jei kyla abejonų, kreipkitės į kvalifikuotą elektriką.
- Įkiškite kištuką į lizdą, kuriame yra efektyvi įžeminimo jungtis. Jei lizdas neturi įžeminimo kontakto arba kištukas netinka, rekomenduojame kreiptis į kvalifikuotą elektriką.
- Prietaisą reikia prijungti prie tinkamai sumontuoto lizdo su saugikliu. Maitinimo šaltinis (kintamosios srovės) ir įtampa veikimo vietoje turi sutapti su informacija, nurodyta prietaiso duomenų plokštelėje (duomenų plokštelė yra kairėje prietaiso pusėje).
- Nepriisiimame atsakomybės už pažeidimus, kurie gali kilti dėl naudojimo be įžeminimo.
- Pastatykite šaldiklį ten, kur jo neveiks tiesioginiai saulės spinduliai.
- Šaldiklio negalima naudoti lauke ar lietuje.
- Jūsų prietaisas turi būti pastatytas bent 50 cm atstumu nuo viryklių, dujinių orkaitių ir pagrindinių šildymo prietaisų ir bent 5 cm atstumu nuo elektrinių viryklių.
- Jei šaldiklį statote šalia šaldiklio, tarp jų reikia palikti bent 2 cm tarpą, kad išoriniame paviršiuje nesikauptų drėgmė.
- Neuždenkite šaldiklio korpuso ar viršaus staltiesėlėmis. Tai turės įtakos šaldiklio efektyvumui.
- *Nuo prietaiso viršaus reikia palikti bent 150 mm tarpą. Nieko nedėkite ant

prietaiso viršaus.

- Nedėkite ant prietaiso sunkių daiktų.
- Prieš naudodami nuodugniai išvalykite prietaisą (žr. „Valymas ir priežiūra“).
- Prieš naudodami šaldiklį, visas dalis nuvalykite šilto vandens ir šaukštelio natrio bikarbonato tirpalu. Tada nuplaukite švariu vandeniu ir nusauskinkite. Nuvalę, visas dalis sudėkite atgal į šaldiklį.
- Sumontuokite du plastikinius atstumo kreipiklius (dalis ant juodų menčių – kondensatoriaus – galinėje dalyje) pasukdami jį 90° (kaip pavaizduota paveikslėlyje), kad šaldytuvui susilietus su siena nesirinktų kondensatas.
- Atstumas tarp prietaiso ir galinės sienos turi būti ne didesnis kaip 75 mm.

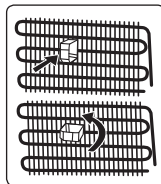

1.3 Naudodami

- Nejunkite šaldiklio prie elektros tinklo naudodami ilgintuvo laidą.
- Nenaudokite prietaiso, jei kištukinės jungtys yra pažeistos, sugadintos arba senos.
- Netraukite, nelenkite ir nepažeiskite laido.
- Nenaudokite kištuko adapterio.
- Prietaisas skirtas naudoti suaugusiems. Neleiskite vaikams žaisti su prietaisu ar kaboti nuo durelių.
- Nelieskite maitinimo laido / kištuko šlapiomis rankomis. Galite sukelti trumpąjį jungimą arba elektros šoką.
- Nestatykite stiklinių butelių ar skardinių į šaldiklį, nes užšalus turiniui, jie sprogs.
- Nedėkite į šaldiklį sprogstamųjų arba degių medžiagų.
- Išimdami ledą iš ledo gaminimo kameros, nelieskite jo. Ledas gali sukelti šalčio nudegimus ir (arba) įpjovimus.
- Nelieskite užšaldytų produktų drėgnomis rankomis. Nevalgykite ledų ar ledo kubelių iškart po to, kai išėmėte juos iš

ledo gaminimo kameros.

- Neužšaldykite atšildyto maisto. Vartodami pakartotinai užšaldytus produktus galite patirti sveikatos sutrikimų, pvz., apsinuodyti maistu.

Seni ir neveikiantys šaldytuvai

- Jei jūsų šaldytuvas ar šaldiklis turi užraktą, prieš išmesdami šaldytuvą sugadinkite arba išimkite užraktą, nes vaikai gali užsitrenkti viduje ir taip gali įvykti nelaimingas atsitikimas.
- Senuose šaldytuvuose ir šaldikliuose yra izoliacinių ir aušinimo medžiagų su CFC. Todėl pasirūpinkite, kad išmesdami seną šaldytuvą nepadarytumėte žalos aplinkai.

CE atitikties deklaracija

Pareiškiamo, kad mūsų gaminiai atitinka galiojančias Europos direktyvas, sprendimus ir reglamentus bei reikalavimus, išvardytus nurodytuose standartuose.

Seno prietaiso išmetimas

Simbolis ant gaminio ar jo pakuotės rodo, kad gaminio negalima išmesti kartu su buitinėmis atliekomis. Vietoj to jį reikia perduoti atitinkamam elektros ir elektroninės įrangos perdirbimo surinkimo punktui. Užtikrinę, kad gaminys teisingai išmestas, padėsite išvengti galimų neigiamų pasekmių aplinkai ir žmonių sveikatai, kurios galėtų kilti dėl netinkamo šio gaminio atliekų tvarkymo. Norėdami gauti išsamesnės informacijos apie gaminio perdirbimą, susisiekite su vietiniu miesto biuru, buitinių atliekų šalinimo tarnyba arba parduotuve, kurioje įsigijote gaminį.



Pakuotė ir aplinka

Pakavimo medžiagos apsaugo jūsų mašiną nuo pažeidimų, kurie gali atsirasti gabenant. Pakavimo medžiagos yra perdirbamos, todėl jos ekologiškos. Perdirbtų medžiagų naudojimas sumažina žaliavų sąnaudas, taigi ir atliekų susidarymą.



Pastabos.

- Prieš montuodami ir naudodami prietaisą atidžiai perskaitykite instrukcijų vadovą.

Nesame atsakingi už pažeidimus, atsiradusius dėl netinkamo naudojimo.

- Vadovaukitės visais prietaiso ir instrukcijų vadovo nurodymais, laikykitės šį vadovą saugioje vietoje, kad galėtumėte išspręsti problemas, kurių gali kilti ateityje.
- Šis prietaisas skirtas naudoti namuose, jį galima naudoti tik vidaus aplinkoje ir tik nurodytais tikslais. Jis nėra tinkamas naudoti komerciniais tikslais arba bendram naudojimui. Dėl tokio naudojimo prietaiso garantija bus atšaukta ir mūsų įmonė nebus atsakinga už **jokią patirtą žalą**.
- Šis prietaisas skirtas naudoti tik namuose ir skirtas tik šaldyti / laikyti maisto produktus. Jis nėra tinkamas naudoti komerciniais arba įprastais tikslais ir (arba) laikyti kitoms medžiagos (išskyrus maistą). Mūsų įmonė neatsako už **nuostolius, atsiradusius dėl netinkamo prietaiso naudojimo**.

2 PRIETAISO APRAŠAS

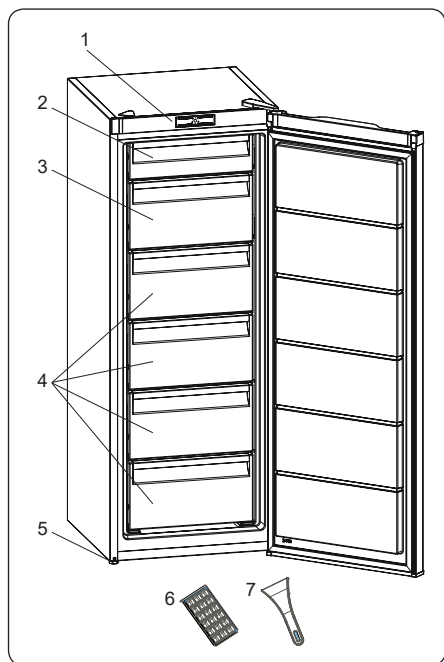

 Šis pristatymas skirtas tik supažindinti su šio buitinio prietaiso dalimis. Dalys gali skirtis, tai priklauso nuo buitinio prietaiso modelio.

- 1) Termostato rankenėlė
- 2) Viršutinis šaldiklio atvartas
- 3) Apatinis šaldiklio atvartas
- 4) Šaldiklio stalčiai
- 5) Išlyginimo kojelės
- 6) Ledo dėžės lentyna
- 7) Plastikinis ledo grandiklis *

** Kai kuriuose modeliuose*

Bendrosios pastabos

Šaldyto maisto skyrius (šaldiklis):

Efektyviausiai energija naudojama tuomet, kai stalčiai yra apatinėje prietaiso dalyje, o dėžės yra saugojimo padėtyje.

2.1 Matmenys

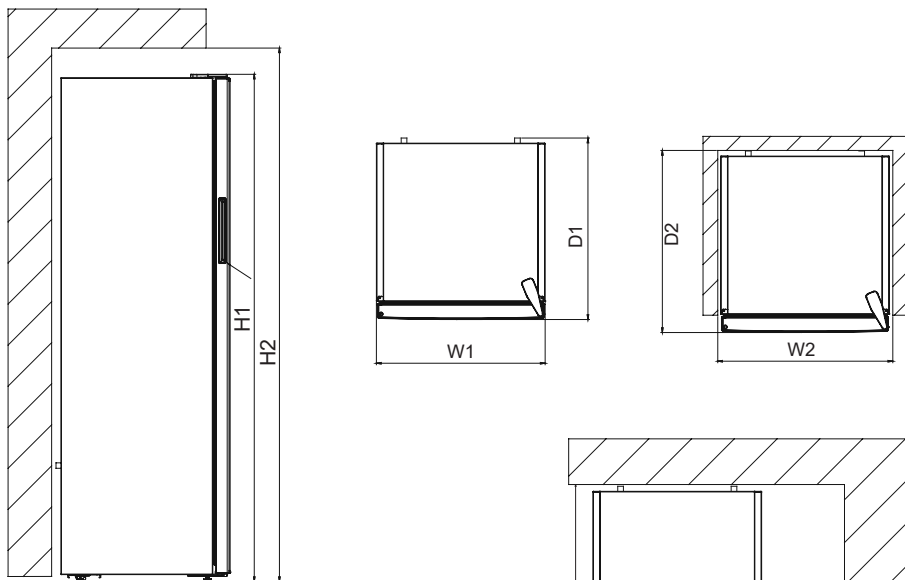

Bendrieji matmenys ¹		
H1	mm	1455
W1	mm	540
D1	mm	595

Naudojant reikalinga erdvė ²		
H2	mm	1605
W2	mm	640
D2	mm	692,8

Bendra naudojant reikalinga erdvė ³		
W3	mm	659,8
D3	mm	1142,3

3 PRIETAISO NAUDOJIMAS

3.1 Termostato nuostata

Termostatas automatiškai reguliuoja temperatūrą vėsinimo ir šaldiklio skyriuose. Šaldytuvo temperatūrą galima pasiekti pasukant rankenėlę į didesnį skaičių; 1–3, 1–5 arba SF (didžiausias termostato skaičius priklauso nuo turimo gaminio.)

 **Svarbi pastaba.** Nesukite rankenėlės už 1 padėties, nes prietaisas nebeveiks.

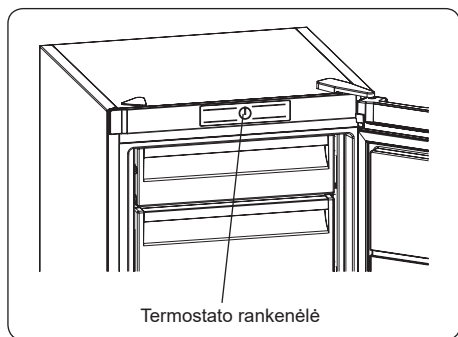

Termostato nuostatos.

1 – 2 : Trumpalaikiam maisto laikymui

3 – 4 : Ilgalaikiam maisto laikymui

5 : Didžiausio vėsinimo padėtis. Prietaisas veiks ilgiau. Jei reikia, pakeiskite temperatūros nuostatą.

Jei prietaisas turi SF padėtį:

- Jei norite produktus greitai užšaldyti, pasukite rankenėlę iki „SF“ padėties. Šioje padėtyje šaldiklio skyrius veiks žemiausioje temperatūroje. Kai produktai užšals, pasukite termostato rankenėlę į įprasto naudojimo padėtį. Jei nepakeisite padėties „SF“, po pastaboje nurodyto laiko prietaiso darbas automatiškai grįš į paskutinę naudotą termostato padėtį. Gražinkite termostato jungiklį į padėtį „SF“ ir gražinkite jį į įprasto naudojimo padėtį. Jei termostato jungiklis yra padėtyje „SF“ pirmą kartą įjungus prietaisą, jo darbas automatiškai grįš į 3 termostato padėtį po pastaboje nurodyto laiko.

3.2 Įspėjimai apie temperatūros nuostatas

- Jūsų prietaisas skirtas naudoti standartuose nustatytais aplinkos temperatūros intervalais, pagal klimato klasę, nustatytą informacijos techninių duomenų lentelėje. Nerekomenduojama šaldytuvo naudoti aplinkoje, kurioje temperatūros intervalai viršija nurodytus. Dėl to sumažės prietaiso vėsinimo efektyvumas.
- Temperatūros reguliavimus reikia atlikti atsižvelgiant į tai, kaip dažnai atidarinėjamos durelės, į prietaise laikomo maisto kiekį ir vietas, kurioje stovi prietaisas, aplinkos temperatūrą.
- Pirmą kartą įjungę prietaisą, palikite jį 24 valandoms, kad jis pasiektų darbinę temperatūrą. Per šį laiką neatidarykite durelių ir nelaikykite prietaise didelio kiekio maisto.
- Taikoma 5 minučių uždelsimo funkcija, kad būtų išvengta prietaiso kompresoriaus pažeidimų jungiant ar atjungiant jį nuo tinklo arba nutrūkus energijos tiekimui. Jūsų prietaisas pradės veikti įprastai po 5 minučių.

Klimato klasė ir reikšmė:

T (tropinė): Šis šaldymo prietaisas skirtas naudoti aplinkos temperatūroje nuo 16 °C iki 43 °C.

ST (subtropinė): Šis šaldymo prietaisas skirtas naudoti aplinkos temperatūroje nuo 16 °C iki 38 °C.

N (vidutinė): Šis šaldymo prietaisas skirtas naudoti aplinkos temperatūroje nuo 16 °C iki 32 °C.

SN (išplėstinė vidutinė): Šis šaldymo prietaisas skirtas naudoti aplinkos temperatūroje nuo 10 °C iki 32 °C.

3.3 Priedai

Vaizdiniai ir tekstiniai aprašai priedų skyriuje gali skirtis, priklausomai nuo jūsų prietaiso modelio.

3.3.1 Ledo surinkimo lentyna (kai kuriuose modeliuose)

- Užpildykite ledo surinkimo lentyną vandeniu ir padėkite į šaldiklio skyrių.
- Vandeniui visiškai užšalus, galite pasukti lentyną, kaip parodyta žemiau, kad išstumtėte ledo kubelius.

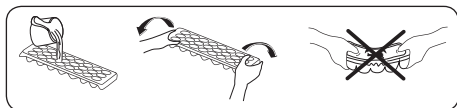

3.3.2 Plastikinis grandiklis (kai kuriuose modeliuose)

Po kurio laiko tam tikros šaldiklio vietos apšals. Šaldiklyje susikaupusį šerkšną reikia reguliariai šalinti. Jei turite, naudokite plastikinį grandiklį. Šiai operacijai nenaudokite aštrių metalinių daiktų. Jie gali pradurti šaldytuvo grandinę ir nepataisomai sugadinti įrenginį.

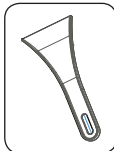

Vaizdiniai ir tekstiniai aprašai priedų skyriuje gali skirtis, priklausomai nuo jūsų prietaiso modelio.

4 MAISTO PRODUKTŲ LAIKYMAS

4.1 Šaldiklio skyrius

Normaliomis darbo sąlygomis nustatykite -18 arba -20 °C šaldiklio skyriaus temperatūrą.

- Šaldiklis naudojamas šaldytam maistui laikyti, šviežiam maistui šaldyti ir ledo kubeliams gaminti.
- Skystą maistą reikia užšaldyti plastikiniuose puodeliuose, o kitą maistą – folijoje ar plastikiniuose maišeliuose. Užšaldant žalią maistą, tinkamai ir

sandariai jį supakuokite, kad pakuotė nepraleistų oro ir iš jos neišbėgtų skysčiai. Labiausiai pakavimui tinka šaldymo maišeliai, aliuminio folija, polietileningi maišeliai ir plastikinės dėžutės.

- Šviežio maisto nelaikykite šalia užšaldyto, nes jis gali atitirpinti užšaldytą maistą.
- Prieš užšaldydami šviežią maistą, padalykite jį į porcijas, kurias galima suvalgyti vienu prisėdimu.
- Atšildytą maistą suvartokite per trumpą laiką nuo atšildymo
- Laikydami šaldytą maistą, visada vadovaukitės gamintojo nurodymais ant maisto pakuočių. Jei informacija nepateikta, maisto produktų nereikėtų laikyti ilgiau nei 3 mėnesius nuo pirkimo dienos.
- Jei perkate šaldytą maistą, įsitikinkite, kad jis buvo laikomas tinkamomis sąlygomis ir pakuotė nėra pažeista.
- Užšaldytą maistą reikia gabenti atitinkamoje taroje ir kuo greičiau įdėti į šaldiklį.
- Nepirkite šaldytų maisto produktų, jei ant pakuotės yra drėgmės arba ji pernelyg išsipūtusi. Tikėtina, kad jie buvo laikomi netinkamoje temperatūroje ir jų turinys sugedo.
- Užšaldyto maisto laikymo laikas priklauso nuo patalpos temperatūros, termostato nuostatos, nuo to, kaip dažnai atidarinėjamos durelės, maisto tipo ir laiko, kurio prireikia, kol produktas iš parduotuvės patenka į namus. Visada vadovaukitės instrukcijomis, išspausdintomis ant pakuotės, ir nelaikykite maisto ilgiau, nei nurodytas maksimalus laikas.
- Palikus šaldiklio dureles ilgą laiką atidarytas arba netinkamai uždarytas, susidarys šerkšnas, kuris gali trukdyti efektyviai oro cirkuliacijai. Norėdami pašalinti problemą, atjunkite šaldiklį iš elektros tinklo ir palaukite, kol jis atšils. Išvalykite šaldiklį, kai jis visiškai atitirps.
- Šaldiklio talpa, nurodyta etiketėje, yra be

dėklų, dangtelių ir pan.

- Neužšaldykite atšildyto maisto.
Galite sukelti pavojų savo sveikatai ir apsinuodyti maistu ar pan.

PASTABA. Jei bandysite atidaryti šaldiklio dureles vos jas uždare, pastebėsite, kad jos lengvai neatsidarys. Tai normalu. Pasiekus pusiausvyrą, durelės atsidadarys lengvai. Norėdami naudoti didžiausią šaldiklio talpą ir laikyti didelius maisto kiekius, išimkite visus dėklus, išskyrus apatinį. Didelius produktus galima dėti tiesiai ant lentynų.

- Norėdami išnaudoti didžiausią šaldiklio užšaldymo talpą, perkelkite viršutiniame dėkle esančius šaldytus maisto produktus į kitus dėklus ir įjunkite greitojo užšaldymo režimą. Greitojo užšaldymo režimas automatiškai išsijungs po 24 valandų. Maistą, kurį norite užšaldyti, padėkite ant viršutinio šaldiklio dėklo, neviršydami šaldiklio šaldymo talpos. Tada vėl įjunkite greitojo šaldymo režimą. Naujai užšaldytu produktus galite padėti šalia kito užšaldyti maisto tik jiems visiškai užšalus (mažiausiai po 24 valandų nuo to laiko, kai antrą kartą aktyvavote greitojo užšaldymo režimą).
- Norėdami užšaldyti nedidelį kiekį maisto produktų (iki 3 kg) savo šaldiklyje, padėkite maistą taip, kad jis nesiliestų su jau užšaldytu maistu, ir įjunkite greitojo užšaldymo režimą. Naujai užšaldytu produktus galite padėti šalia kito užšaldyti maisto tik jiems visiškai užšalus (mažiausiai po 24 valandų).
- **Dėmesio.** Norėdami taupyti energiją, šaldydami nedidelį kiekį maisto, vos maistas visiškai užšąla, nustatykite ankstesnę temperatūros vertę.
- Namuose paruoštam maistui (ir bet kokiam kitam maistui, kurį reikia greitai užšaldyti) greičiau užšaldyti naudokite greitojo užšaldymo lentynėlę, nes šios lentynėlės užšaldymo galia yra didesnė. Greitojo užšaldymo lentynėlė yra šaldiklio skyriaus **apatiniam** stalčiui



Žemiau pateikta lentelė yra greitisis vadovas, kuriame parodytas efektyviausias būdas laikyti pagrindinių grupių maisto produktus šaldiklio skyriuje.

Mėsa ir žuvis	Paruošimas	Ilgiausias laikymo laikas (mėn.)
Kepsnys	Apvyniokite folija	6–8
Ėriena	Apvyniokite folija	6–8
Veršienos kepsnys	Apvyniokite folija	6–8
Veršienos kubeliai	Mažais gabalėliais	6–8
Ėrienos kubeliai	Kubeliais	4–8
Malta mėsa	Pakuotėse nenaudojant prieskonių	1–3
Vidaus organai (dalys)	Kubeliais	1–3
Bolonijos dešra / saliamis	Turi būti laikoma supakuota, net jei turi membraną	
Vištiena ir kalakutiena	Apvyniokite folija	4–6
Žąsiena ir antiena	Apvyniokite folija	4–6
Elniena, triušiena, šerniena	2,5 kg porcijomis arba kaip filė	6–8
Gėlavandenės žuvis (lašišos, karpiai, gervės, šamai)		2
Liesna žuvis (ešeris, otas, plekšnė)	Išėmę žarnas ir nuskutę žvynus, nuplaukite ir nusausinkite. Jei reikia, nupjaukite uodegą ir galvą.	4
Riebios žuvis (tunai, skumbrės, melsvieji ešeriai, ančiuviai)		2–4
Moliuskai	Nuvalykite ir sudėkite į maišelį	4–6
Ikrai	Pakuotėje arba aliuminio ar plastiko talpykloje	2–3
Sraigės	Sūriame vandenyje arba aliuminio ar plastiko talpykloje	3
 PASTABA. Atšildytą mėsą virkite kaip šviežią. Jei mėsa po atšildymo neverdama (nekepama), jos negalima vėl užšaldyti.		



Daržovės ir vaisiai	Paruošimas	Ilgiausias laikymo laikas (mėn.)
Žaliosios pupelės	Nuplaukite, supjaustykite mažais gabalėliais ir pavirkite vandenyje	10–13
Pupelės	Išlukštenkite, nuplaukite ir pavirkite vandenyje	12
Kopūstai	Nuvalykite ir pavirkite vandenyje	6–8
Morkos	Nuvalykite, supjaustykite griežinėliais ir pavirkite vandenyje	12
Pipirai	Nupjaukite kotą, supjaustykite į dvi dalis, išimkite sėklas ir pavirkite vandenyje	8–10
Špinatai	Nuplaukite ir pavirkite vandenyje	6–9
Žiediniai kopūstai	Nupjaukite lapus, supjaustykite gabalėliais ir palikite pamirkti vandenyje su trupučiu citrinos sulčių	10–12
Baklažanai	Nuplovę supjaustykite 2 cm gabalėliais	10–12
Kukurūzai	Nuvalykite ir supakuokite su kotu arba tik kukurūzus	12
Obuoliai ir kriaušės	Nulupkite ir supjaustykite	8–10

Daržovės ir vaisiai	Paruošimas	Ilgiausias laikymo laikas (mėn.)
Abrikosai ir persikai	Supjaustykite į dvi dalis ir išimkite kaulą	4–6
Braškės ir gervuogės	Nuplaukite ir nupjaukite stiebelius	8–12
Virti vaisiai	Į indą įpilkite 10 % cukraus	12
Slyvos, vyšnios, spanguolės	Nuplaukite ir nupjaukite stiebelius	8–12

	Ilgiausias laikymo laikas (mėn.)	Atšildymo laikas kambario temperatūroje (val.)	Atšildymo laikas orkaitėje (min.)
Duona	4–6	2–3	4–5 (220–225 °C)
Sausainiai	3–6	1–1,5	5–8 (190–200 °C)
Kepiniai	1–3	2–3	5–10 (200–225 °C)
Pyragai	1–1,5	3–4	5–8 (190–200 °C)
Filo tešla	2–3	1–1,5	5–8 (190–200 °C)
Pica	2–3	2–4	15–20 (200 °C)

Pieno produktai	Paruošimas	Ilgiausias laikymo laikas (mėn.)	Laikymo sąlygos
Pieno (homogenizuoto) pakeliai	Originaliame pakelyje	2–3	Grynas pienas originaliame pakelyje
Sūris, išskyrus baltąjį sūrį	Griežinėliais	6–8	Trumpam gali būti naudojama originali pakuotė. Ilgesnį laiką laikyti suvyniojus į foliją.
Sviestas, margarinas	Originalioje pakuotėje	6	

5 VALYMAS IR TECHNINĖ PRIEŽIŪRA

-  Prieš valydami, atjunkite prietaisą nuo tinklo.
-  Neplaukite prietaiso pildami ant jo vandenį.
-  Prietaisui valyti nenaudokite abrazyvinių produktų, ploviklių ar muilo. Nuvalę, nuplaukite švairiu vandeniu ir atsargiai išdžiovinkite. Baigę valyti, sausomis rankomis įkiškite kištuką į maitinimo tinklą.
 - Įsitinkinkite, kad vanduo nepatenka į lempos korpusą ir kitas elektrines dalis.
 - Prietaisą reikia reguliariai valyti sodos bikarbonato ir drungno vandens tirpalu.
 - Priedus atskirai valykite ranka, naudodami muilą ir vandenį. Neplaukite priedų indaplovėje.
 - Kondensatorių bent du kartus per metus nuvalykite šepetėliu. Taip sumažinsite

energijos sąnaudas ir padidinsite produktyvumą.



Valant reikia atjungti maitinimo šaltinį.

5.1 Atšildymas

Šaldiklio atšildymo procesas

- Šaldiklyje susikaupia šiek tiek šerkšno ir jo kiekis priklauso nuo to, kiek ilgai būna atidarytos durelės arba koks drėgmės kiekis patenka į vidų. Labai svarbu užtikrinti, kad šerkšnas ar ledas nesusiformuotų tose vietose, kur jis gali paveikti durų tarpiklio glaudų priglundimą. Dėl susikaupusio šerkšno į prietaisą gali patekti oro, todėl kompresorius gali veikti nenutrūkstamai. Susiformavęs plonas šerkšno sluoksnis yra pakankamai minkštas ir jį galima pašalinti šepetėliu arba plastikiniu grandikliu. Norėdami paspartinti atitirpinimo procesą,

nenaudokite jokių metalinių arba aštrių grandiklių, mechaninių prietaisų ar kitų priemonių. Pašalinkite visą išjudintą šerkšną nuo prietaiso grindų. Valant ploną šerkšno sluoksnį nebūtina išjungti prietaiso.

- Norėdami pašalinti storas ledo sankaupas, išjunkite prietaisą iš elektros tinklo, išimkite turinį į kartonines dėžes ir įvyniokite į storas antklodes arba popieriaus lakštus, kad išlaikytumėte juos šaltus. Atšildymas vyks veiksmingiausiai, jei jis bus atliekamas beveik ištuštinus šaldiklį. Jį reikėtų atlikti kaip galima greičiau, kad turinys nespėtų per daug sušilti.
- Norėdami paspartinti atitirpinimo procesą, nenaudokite jokių metalinių arba aštrių grandiklių, mechaninių prietaisų ar kitų priemonių. Užšaldyto maisto temperatūros padidėjimas atšildymo metu sutrumpins jų laikymo laiką. Atšildydami turinį sandariai suvyniokite ir atvėsinkite.

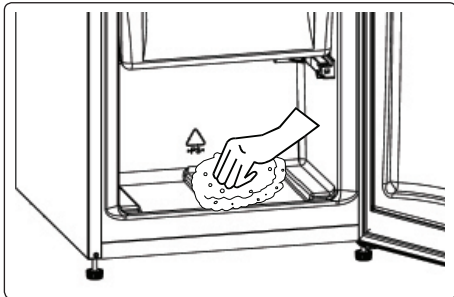

- Nusausinkite skyriaus vidų kempinėle arba švarių audiniu.
- Norėdami paspartinti atšildymo procesą, į šaldiklio skyrių įdėkite vieną ar kelis šilto vandens dubenis.
- Prieš pakartotinai sudėdami turinį į šaldiklį jį apžiūrėkite. Jei kurios nors pakuotės atitirpo, jų turinį reikėtų suvartoti per 24 valandas arba termiškai apdoroti ir užšaldyti pakartotinai.
- Užbaigę atšildymą išvalykite prietaiso vidų tirpalu, pagamintu iš šilto vandens ir trupučio sodos (bikarbonato), tada kruopščiai nusausinkite. Tokiu pat būdu išplaukite visas išimamas dalis ir vėl jas

sudėkite. Vėl įjunkite prietaisą į elektros tinklą ir, prieš sudėdami maistą į šaldiklį, palikite 2–3 valandoms nustatę vertę MAX.

Šviesos diodų lempučių keitimas

Norėdami pakeisti bet kurį šviesos diodą, kreipkitės į artimiausią įgaliojantį techninio aptarnavimo centrą.



Pastaba. Atsižvelgiant į modelį, šviesos diodų juostelių skaičius ir vieta gali skirtis.

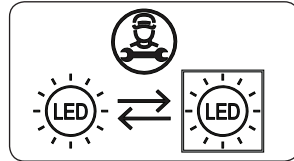

Jei gaminyje yra LED lemputė

Šiame gaminyje yra <E> energijos vartojimo efektyvumo klasės šviesos šaltinis.

Jei gaminyje yra LED juostelė (-os) arba LED kortelė (-os)

Šiame gaminyje yra <F> energijos vartojimo efektyvumo klasės šviesos šaltinis.

6 GABENIMAS IR PERSTATYMAS

6.1 Gabenimas ir padėties keitimas

- Originalią pakuotę ir putplasčio lakštus galima laikyti, juos bus galima naudoti prireikus transportuoti į kitą vietą (nebūtina).
- Sutvirtinkite prietaisą naudodami storą pakuotę, juostas ir stiprias virves ir vadovaukitės ant pakuotės pateikiamos gabenimo instrukcijomis.
- Kai perkeliate arba gabenate prietaisą, nuimkite visas judančias dalis arba apsaugokite jas nuo smūgių pritvirtindami prie prietaiso juostomis.



Prietaisą gabenkite vertikaliajoje padėtyje.

6.2 Durelių padėties keitimas

- Šaldytuvo durelių atidarymo krypties pakeisti negalima, jei durelių rankenos

sumontuotos ant priekinio prietaiso durelių paviršiaus.

- Durelių atidarymo kryptį galima pakeisti modeliuose be durelių rankenų.
- Jei prietaiso durelių atidarymo kryptį galima pakeisti, susisieki su artimiausiu įgaliotuoju techninio aptarnavimo centru, kad jų darbuotojai pakeistų atidarymo kryptį.

7 PRIEŠ SKAMBINANT APTARNAVIMO TARNYBAI

Jei kyla problemų su **prietaisu**, prieš susisiekdami su klientų aptarnavimo tarnyba, patikrinkite toliau nurodytus dalykus.

Prietaisas neveikia

Patikrinkite, ar:

- tiekiamas maitinimas;
- kištukas teisingai įkištas į lizdą;
- neperdegęs kištuko ar tinklo saugiklis;
- nesugedęs lizdas. Norėdami tai patikrinti, į prie to paties lizdo prijunkite kitą veikiančią prietaisą.

Prietaisas veikia prastai

Patikrinkite, ar:

- prietaisas neperkrautas;
- prietaiso drelės tinkamai uždarytos;
- ant kondensatoriaus nėra dulkių;
- paliktas pakankamas tarpas nuo galinės ir šoninių sienelių.

Prietaisas veikia triukšmingai

Įprasti garsai

Girdisi įtrūkimo garsas:

- Vykstant automatiniam atšildymui
- Kai prietaisas vėsta arba šyla (dėl prietaiso medžiagų plėtimosi).

Girdisi trumpas įtrūkimo garsas:

Kai termostatas įjungia / išjungia kompresorių.

Motora garsas: Reiškia, kad kompresorius veikia normaliai.

Kompresorius trumpai gali kelti didesnį triukšmą, kai pirmą kartą įjungiamas.

Girdisi burbuliavimo ir teškenimo garsas: Šį garsą kelia aušinimo

medžiagos srautas sistemos vamzdeliuose.

Girdisi tekančio vandens garsas: Dėl vandens, tekančio į garinimo talpyklą. Atšildant garsas yra įprastas.

Girdisi pučiamo oro garsas: Kai kuriuose modeliuose šis garsas gali būti girdimas įprasto veikimo metu dėl oro cirkuliacijos.

Prietaiso kraštai, besiliečiantys su durelių jungtimi, yra šilti

Ypač vasaros metu (šiltuoju metų laiku), veikiant kompresoriui, su durų jungtimi besiliečiantys paviršiai gali sušilti. Tai normalu.

Prietaiso viduje kaupiasi drėgmė

Patikrinkite, ar:

- Visas maistas supakuotas tinkamai. Prieš dedant į **prietaisą**, talpyklos turi būti sausos.
- **Prietaiso** drelės dažnai atidarinėjamos. Atidarius dureles, patalpos drėgmė patenka į **prietaisą**. Drėgmė kaupsis greičiau, jai drelės bus varstomos dažniau, ypač jei patalpoje yra didelė drėgmė.

Drelės tinkamai neatsidaro ir neužsidaro

Patikrinkite, ar:

- Maisto produktai ar pakuotės neleidžia drelėms užsidaryti
- Durelių jungtys sulūžusios ar suplyšusios
- **Prietaisas** yra ant lygaus paviršiaus.

Rekomendacijos

- Jei prietaisas išjungtas arba atjungtas nuo maitinimo šaltinio, palaukite mažiausiai 5 minutes prieš prijungdami prietaisą arba iš naujo jį paleisdami, kad nepažeistumėte kompresoriaus.
- Jei prietaiso nenaudosite ilgą laiką (pvz., per vasaros atostogas), atjunkite jį nuo maitinimo tinklo. Išvalykite prietaisą pagal valymo skyriuje pateiktas instrukcijas ir palikite atidarytas dureles, kad išvengtumėte drėgmės ir kvapo kaupimosi.
- Jeigu, atlikus visus pirmiau nurodytus veiksmus, problema kartojasi, pasitarkite

su artimiausiu įgaliotuoju techninės priežiūros centru.

- Įsigytas prietaisas skirtas naudoti tik buityje. Jis nėra tinkamas naudoti komerciniais tikslais arba bendram naudojimui. Pabrėžiame, kad jeigu vartotojas naudoja prietaisą nesilaikydamas pateiktų nurodymų, gamintojas ir pardavėjas nepriima atsakomybės dėl jokio remonto ar gedimo garantiniu laikotarpiu.

8 ENERGIJOS TAUPYMO PATARIMAI

1. Montuokite prietaisą vėsioje, gerai vėdinamoje patalpoje, kurios neveikia tiesioginiai saulės spinduliai, atokiau nuo šilumos šaltinių (pavyzdžiui, radiatorių arba viryklių) esančioje vietoje. Priešingum atveju naudokite izoliacinę plokštę.
2. Šiltą maistą ir gėrimus prieš dėdami juos į prietaisą palikite atvėsti.
3. Atšildomus maisto produktus įdėkite į šaldytuvo skyrių, jei yra. Žema šaldyto maisto temperatūra padės atvėsinti šaldytuvo skyrių, kol maistas šyla. Taip sumažinsite sąnaudas. Palikus užšaldytą maistą atšilti ne prietaise, švaistoma energija.
4. Prietaise esantys gėrimai ar kiti skysčiai turi būti uždengti. Palikus neuždengtus, prietaise pradės kauptis drėgmė, todėl prietaisas sunaudos daugiau energijos. Uždengdami gėrimus ir kitus skysčius, taip pat išsaugote jų kvapą ir skonį.
5. Venkite ilgai laikyti dureles atidarytas ir per dažnai jų nevarstykite, nes į prietaisą pateks šiltas oras ir dėl to bereikalingai dažnai bus įjungiamas kompresorius.
6. Laikykite uždarytus skirtingų temperatūrų skyrius (pavyzdžiui, traškaus maisto ir žemos temperatūros, jei yra).
7. Durelių tarpiklis turi būti švarus ir lankstus. **Jei jis susidėvėjęs – pakeiskite.**

9 TECHNINIAI DUOMENYS

Techninė informacija pateikta duomenų lentelėje vidinėje prietaiso pusėje bei energijos suvartojimo etiketėje.

Matricos (QR) kodas energijos suvartojimo etiketėje ant prietaiso pateikia sąsają į interneto svetainę, kurioje pateikiama su prietaiso veikimu susijusi informacija, esanti ES EPREL duomenų bazėje.

Pasilikite energijos suvartojimo etiketę ateičiai kartu su naudojimo instrukcija ir visais kitais dokumentais, tiekiamais kartu su prietaisu.

Tą pačią informaciją galima rasti EPREL per nuorodą <https://eprel.ec.europa.eu> bei nurodžius modelio pavadinimą ir gaminio numerį, kurį rasite prietaiso duomenų lentelėje.

Daugiau informacijos apie energijos suvartojimo etiketę galima rasti interneto svetainėje www.theenergylabel.eu.

10 INFORMACIJA BANDYMŲ INSTITUTAMS

Prietaiso montavimas ir paruošimas „EcoDesign“ patvirtinimui turi atitikti EN 62552 reikalavimus. Patvirtinimo reikalavimai, nišos matmenys ir minimalus galinis tarpas nurodyti vartotojo vadovo 1 DALYJE. Daugiau informacijos, įskaitant sudėjimo planus, galima gauti iš gamintojo.

11 KLIENTŲ APTARNAVIMAS

Visuomet naudokite originalias atsargines dalis.

Kreipdamiesi į mūsų įgaliotą aptarnavimo centrą, įsitikinkite, kad turite tokius duomenis: modelį, gaminio numerį (PNC), serijos numerį

Šią informaciją galite rasti duomenų lentelėje.

Duomenų lentelę galite rasti šaldiklio zonos viduje kairiojoje apatinėje pusėje.

Kai kurių specialių komponentų originalias atsargines dalis galima gauti 7–10 metų nuo paskutinio modelio vieneto pateikimo rinkai, priklausomai nuo komponento tipo.

Aplankykite mūsų interneto svetainę:

www.servicebg.net

Paldies, ka izvēlējāties šo produktu.

Šajā lietotāja rokasgrāmatā ir svarīga informācija par drošību un instrukcijas, kas paredzētas, lai palīdzētu jums ierīces izmantošanā un kopšanā.

Izlasiet šo lietošanas rokasgrāmatu pirms ierīces izmantošanas un saglabājiet šo grāmatu turpmākai izmantošanai.

Ikona	Veids	Nozīme
	BRĪDINĀJUMS	Smagu miesas bojājumu vai nāves gadījuma risks
	ELEKTROŠOKA RISKS	Bīstama sprieguma risks
	UGUNSGRĒKS	Brīdinājums; Ugunsgrēka risks / uzliesmojoši materiāli
	UZMANĪBU	Miesas bojājumu vai īpašuma bojāšanas risks
	SVARĪGI	Pareizi darbināt sistēmu

Saturs

1 DROŠĪBAS NORĀDĪJUMI	43
1.1 Vispārējie drošības brīdinājumi	43
1.2 Uzstādīšanas brīdinājumi	47
1.3 Lietošanas laikā	47
2 IERĪCES APRAKSTS	49
2.1 Izmēri	50
3 IERĪCES LIETOŠANA	51
3.1 Termoštata iestatījumi	51
3.2 Temperatūras iestatījumu brīdinājumi	51
3.3 Piederumi	52
3.3.1 Ledus paplāte (<i>Atsevišķiem modeļiem</i>)	52
3.3.2 Plastmasas skrāpis (<i>atsevišķos modeļos</i>)	52
4 PĀRTIKAS PRODUKTU UZGLABĀŠANA	52
4.1 Saldētavas nodalījums	52
5 TĪRĪŠANA UN APKOPE	55
5.1 Atkausēšana	55
6 TRANSPORTĒŠANA UN PĀRVIETOŠANA	56
6.1 Transportēšana un novietojuma maiņa	56
6.2 Durvju vēršanas virziena maiņa	56
7 PIRMS ZVANIŠANAS GARANTIJAS APKOPES DIENESTAM	57
8 PADOMI ELEKTROENERĢIJAS TAUPĪŠANAI	58
9 TEHNISKIE DATI	58
10 INFORMĀCIJA TESTĒŠANAS IESTĀDĒM	58
11 KLIENTU APKALPOŠANA UN SERVISS	59

1 DROŠĪBAS NORĀDĪJUMI

1.1 Vispārējie drošības brīdinājumi

Rūpīgi izlasiet šo lietotāja rokasgrāmatu.

! BRĪDINĀJUMS: Neaizsprostojiet iekārtas korpusa vai iebūvētās konstrukcijas ventilācijas atveres.

! BRĪDINĀJUMS: Neizmantojiet mehāniskas ierīces vai citus līdzekļus, lai paātrinātu atkausēšanas procesu, ja vien tos nav ieteicis ražotājs.

! BRĪDINĀJUMS: Neizmantojiet pārtikas glabāšanai paredzētajos iekārtas nodalījumos elektriskās ierīces, ja vien šāda veida elektrisko ierīču izmantošanu nav ieteicis ražotājs.

! BRĪDINĀJUMS: Nesabojājiet dzesēšanas kontūru.

! BRĪDINĀJUMS: Novietojot ierīci, pārlicinieties, vai elektrības vads nav iesprostots vai bojāts.

! BRĪDINĀJUMS: Nenovietojiet vairākas portatīvās kontaktligzdas vai portatīvos barošanas blokus ierīces aizmugurē

! BRĪDINĀJUMS: Lai nepieļautu bojājumus, kas varētu rasties ierīces nestabilitātes dēļ, nostipriniet iekārtu atbilstoši norādījumiem.

⚠ Ja jūsu ierīce kā dzesētāju izmanto R600a (šī informācija tiks sniegta uz dzesētāja etiķetes), transportēšanas un uzstādīšanas laikā jums vajadzētu būt uzmanīgiem, lai novērstu dzesētāja elementu bojājumus. R600a ir videi draudzīga dabasgāze, taču tā ir sprādzienbīstama. Ja rodas noplūde dzesētāja

elementu bojājumu dēļ, pārvietojiet ledusskapi tālāk no atklātas liesmas vai siltuma avotiem un dažas minūtes vēdiniet telpu, kurā atrodas ierīce.

- Pārvietošanas un novietošanas laikā nesabojājiēt dzesēšanas gāzes sistēmu.
- Neglabājiēt šajā iekārtā sprādzienbīstamas vielas, piemēram, aerosola flakonus ar viegli uzliesmojošu saturu.
- Šī ierīce ir paredzēta lietošanai māsjsaimniecībā un sadzīvē, piemēram:
 - darbinieku virtuvju zonās veikalos, birojos un citās darba vietās;
 - lauku mājās un klientu rīcībā viesnīcu un moteļu numuros un citu veidu dzīvojamās telpās;
 - gultas un brokastu tipa viesu mājās;
 - ēdināšanas uzņēmumos, kā arī līdzīgās vietās, bet ne mazumtirdzniecības nolūkiem.
- Ja kontaktligzda neatbilst saldētavas kontaktdakšai, lai nepieļautu bīstamas situācijas, nomainīta ir jāveic ražotājam, tā pakalpojumu sniedzējam vai līdzīgi kvalificētām personām.
- Saldētavas elektrības kabeļa kontaktdakša ir īpaši zemēta. Šī kontaktdakša ir jāizmanto ar 16 ampēru zemētu kontaktligzdu. Ja jūsu mājās šādas kontaktligzdas nav, pajautājiēt, lai to uzstāda pilnvarots elektriķis.
- Šo iekārtu ir atļauts izmantot bērniem, kuri ir sasnieguši 8 gadu vecumu, kā arī personām ar

ierobežotām fiziskajām, sensorajām vai garīgajām spējām vai bez pieredzes un zināšanām, ja vien šīs personas tiek uzraudzītas vai saņem norādījumus par drošu iekārtas izmantošanu, kā arī pilnībā tiek apzināti iespējamie riski. Bērni nedrīkst ar iekārtu spēlēties. Tīrīšanu un apkopi nedrīkst veikt bērni, kas netiek uzraudzīti.

- Bērni vecumā no 3 līdz 8 gadiem drīkst ievietot un izņemt produktus no dzesēšanas ierīcēm. Nav paredzēts, ka bērni veic ierīces tīrīšanu vai apkopi. Nav paredzēts, ka ļoti mazi bērni (0–3 gadu vecumā) lieto ierīces. Uzskatāms, ka mazi bērni (3–8 gadu vecumā) ierīci nevar lietot droši, ja netiek pastāvīgi uzraudzīti. Vecāki bērni (8–14 gadu vecumā) un mazāk aizsargātas personas ierīci var droši lietot ierīci tad, ja viņiem nodrošināta atbilstoša uzraudzība vai viņi ir apmācīti šo ierīci lietot. Uzskatāms, ka stipri mazāk aizsargātas personas nevar lietot ierīces droši, ja vien netiek nepārtraukti uzraudzītas.
- Lai nepieļautu bīstamas situācijas, elektrības vada bojājuma gadījumā tā nomaina jāuztic ražotājam, tā pilnvarotam pakalpojumu sniedzējam vai līdzīgi kvalificētām personām.
- Šī iekārta nav paredzēta izmantošanai augstumā, kas pārsniedz 2000 m.

Lai izvairītos no ēdiena sabojāšanās, lūdzu, ņemiet vērā šos norādījumus:

- Atverot durvis uz ilgu laiku, ierīces nodalījumos var ievērojami paaugstināties temperatūra.
- Regulāri notīriet virsmas, kuras saskaras ar ēdienu, un aizsniedzamās notekas sistēmas daļas.
- Jēlu gaļu un zivis glabājiēt ledusskapī piemērotos traukos, lai tie nesaskartos ar citiem ēdieniem un nekas uz tiem neuzpilētu.
- Saldētā ēdiena nodalījumi ar divām zvaigznītēm ir piemēroti iepriekš sasaldēta ēdiena glabāšanai, saldējuma glabāšanai vai pagatavošanai un ledus gabaliņu pagatavošanai.
- Nodalījumi ar vienu, divām vai trīs zvaigznītēm nav piemēroti svaiga ēdiena sasaldēšanai.
- Ja dzesēšanas iekārtu ilgu laiku atstāj tukšu, tā jāizslēdz, jāatļaidina, jāiztīra, jāizžāvē, un jāatstāj tās durvis vaļā, lai ierīcē neveidotos pelējums.

1.2 Uzstādīšanas brīdinājumi

Pirms saldētavas pirmās lietošanas reizes, lūdzu, pievērsiet uzmanību šādiem punktiem:

- Saldētavas darba spriegums ir 220–240 V/50 Hz.
- Pēc instalēšanas jābūt pieejamai kontaktdakšai.
- Jūsu saldētavai var būt smaka, kad to pirmo reizi lieto. Tas ir normāli, un smarža izzudīs, kad saldētava sāks atdzist.
- Pirms saldētavas pieslēgšanas pārlicinieties, ka informācija uz datu plāksnītes (spriegums un pieslēgtā slodze) atbilst elektrotīkla informācijai. Ja rodas šaubas, konsultējieties ar kvalificētu elektriķi.
- Ievietojiet kontaktdakšu kontaktligzdā ar efektīvu zemējuma savienojumu. Ja kontaktligzdai nav kontakta ar zemi vai kontaktdakša nesakrīt, palīdzības saņemšanai iesakām konsultēties ar kvalificētu elektriķi.
- Ierīcei jābūt savienotai ar pareizi uzstādītu drošinātāju kontaktligzdu. Strāvas padevei (maiņstrāvai) un spriegumam darba vietā jāatbilst informācijai, kas norādīta ierīces nosaukuma plāksnītē (nosaukuma plāksnīte atrodas ierīces iekšpusē pa kreisi).
- Mēs neatzīstām atbildību par jebkuriem bojājumiem, kas radušies, izmantojot iekārtu bez zemēšanas.
- Novietojiet saldētavu vietā, kur to neapspīd tieši saules stari.
- Jūsu saldētavu nekad nedrīkst izmantot ārpus telpām vai pakļaut lietus iedarbībai.
- Ierīcei būtu jāatrodas vismaz 50 cm attālumā no plītim, gāzes plītim un sildītājiem un 5 cm attālumā no elektriskajām plītim.
- Ja saldētava ir novietota blakus saldēšanas kamerai, tai vajadzētu būt vismaz 2 cm attālumā no tās, lai nepieļautu mitruma veidošanos uz ārējās virsmas.

- Nepārsedziet saldētavas korpusu vai augšpusi ar mežģīnēm. Tas ietekmē jūsu saldētavas darbības efektivitāti.
- Ierīces augšpusē ir nepieciešama brīva vieta vismaz 150 mm. Nenovietojiet uz ierīces virsmas nekādus priekšmetus.
- Nenovietojiet uz ierīces smagus priekšmetus.
- Pirms lietošanas rūpīgi notīriet ierīci (skatiet sadaļu Tīrīšana un apkope).
- Pirms saldētavas lietošanas visas detaļas noslaukiet ar silta ūdens šķīdumu ar tējkaroti nātrija bikarbonāta. Pēc tam noskalojiet ar tīru ūdeni un nosusiniet. Pēc tīrīšanas visas detaļas ievietojiet saldētavā.
- Uzstādiet abas plastmasas attāluma vadotnes (detaļas aizmugurē uz melnā lāpstiņu kondensatora), pagriežot to par 90° (kā parādīts attēlā), lai kondensators nepieskartos sienai.
- Attālumam starp ierīci un aizmugurējo sienu jābūt ne vairāk par 75 mm.

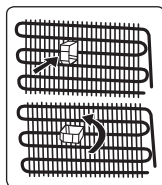

1.3 Lietošanas laikā

- Nepieslēdziet saldētavu elektrības padevei no elektrotīkla, izmantojot pagarinātāju.
- Neizmantojiet bojātas, saplīsušas vai vecas kontaktdakšas.
- Nevelciet, nelokiet un nebojāiet vadu.
- Neizmantojiet kontaktdakšas adapteri.
- Šī ierīce ir paredzēta lietošanai pieaugušajiem. Neļaujiet bērniem spēlēties ar ierīci vai karāties pie durvīm.
- Nekad nepieskarieties strāvas vadam/ kontaktdakšai ar mitrām rokām. Tas var izraisīt īssavienojumu vai elektrostrāvas triecienu.
- Nenovietojiet stikla pudeles vai bundžas saldētavā, jo tās pārsprāgs, kad saturs sasilst.
- Neievietojiet saldētavā sprādzienbīstamus vai viegli uzliesmojošus materiālus.

- Izņemot ledu no ledus veidošanas nodalījuma, neaiztieciot to. Ledus var izraisīt sala apdegumus un/vai iegriezumus.
- Nepieskarieties sasaldētiem izstrādājumiem ar mitrām rokām. Neēdiet saldējumu vai ledus gabaliņus uzreiz pēc izņemšanas no ledus veidošanas nodalījuma.
- Nesaldējiet atkārtoti atkausētu saldēto pārtiku. Tas var radīt apdraudējumu veselībai, piemēram, saindēšanos ar pārtiku.

Veci ledusskapji un ledusskapji, kas nedarbojas

- Ja vecajam ledusskapim vai saldētavai ir slēdzene, salauziet vai noņemiet to pirms atbrīvošanās no iekārtas, jo iekārtā var būt nejauši iesprostoti bērni, un tas var izraisīt nelaimes gadījumu.
- Vecie ledusskapji un saldētavas satur izolācijas materiālu un aukstumaģentu ar CFC. Tādēļ, izmetot vecos ledusskapjus, ņemiet vērā, lai nekaitētu videi.

EK atbilstības deklarācija

Mēs paziņojam, ka mūsu produkti atbilst piemērojamajām Eiropas direktīvām, lēmumiem un regulām un prasībām, kas uzskaitītas standartos, uz kuriem ir atsauce.

Vecās ierīces iznīcināšana

Simbols uz produkta vai tā iepakojuma norāda, ka šo produktu nedrīkst uzskatīt par sadzīves atkritumiem. Tā vietā to nododiet attiecīgajam savākšanas punktam elektrisko un elektronisko iekārtu otrreizējai pārstrādei. Nodrošinot, ka šis produkts tiek pareizi iznīcināts, jūs palīdzēsiet novērst iespējamās negatīvās sekas videi un cilvēku veselībai, ko citādi varētu izraisīt šī produkta neatbilstoša atkritumu apstrāde. Lai iegūtu sīkāku informāciju par šī produkta pārstrādi, lūdzu, sazinieties ar vietējo pilsētas biroju, sadzīves atkritumu apglabāšanas dienestu vai veikalu, kurā iegādājāties šo produktu.



Iepakojums un vide

Iepakojuma materiāli pasargā jūsu mašīnu no bojājumiem, kas var rasties transportēšanas laikā. Iepakojuma materiāli ir videi draudzīgi, jo tie ir pārstrādājami. Pārstrādātu materiālu izmantošana samazina izejvielu patēriņu un tādējādi samazina atkritumu rašanos.



Piezīmes:

- Pirms iekārtas uzstādīšanas un izmantošanas uzmanīgi izlasiet lietošanas pamācību. Mēs neesam atbildīgi par bojājumiem, kas radušies nepareizas lietošanas dēļ.
- Ievērojiet visus uz jūsu iekārtas un lietošanas rokasgrāmatā atrodamos norādījumus un glabājiet rokasgrāmatu drošā vietā, lai atrisinātu problēmas, ja tādas vēlāk radīsies.
- Šī iekārta ir ražota lietošanai mājās, un to var izmantot tikai mājās vidē un īpašiem mērķiem. Tā nav piemērota komerciālai lietošanai vai koplietošanai. Šādas izmantošanas gadījumā iekārtas garantija tiek atcelta, un mūsu uzņēmums nebūs atbildīgs par zaudējumiem, ja tādi radīsies.
- Iekārta ir ražota lietošanai mājās, un tā ir piemērota tikai pārtikas dzesēšanai/ glabāšanai. Tā nav piemērota komerciālai lietošanai vai koplietošanai un/vai citu vielu, izņemot pārtiku, glabāšanai. Mūsu uzņēmums nav atbildīgs par jebkādiem zaudējumiem, kas radušies, neatbilstoši izmantojot ierīci.

2 IERĪCES APRAKSTS

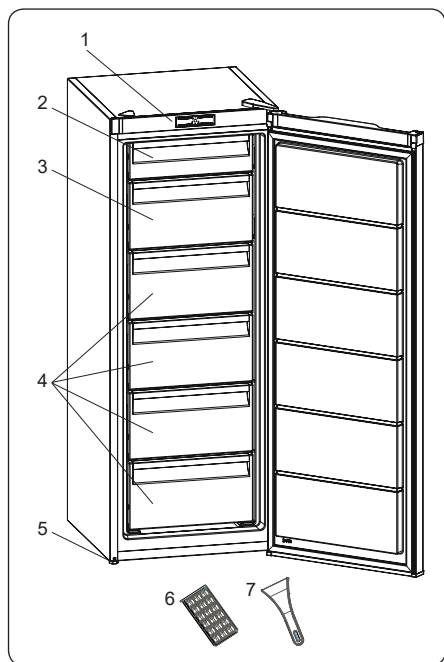

 Šis materiāls paredzēts tikai informācijas sniegšanai par ierīces detaļām. Detaļas var atšķirties atkarībā no iekārtas modeļa.

- 1) Termostata slēdzis
- 2) Augšējais saldētavas atloks
- 3) Apakšējais saldētavas atloks
- 4) Saldētavas atvilktnes
- 5) Līmeņošanas kājiņas
- 6) Ledus kastes paplāte
- 7) Plastmasas ledus lāpstīņa *

* *Atsevišķiem modeļiem*

Vispārīgas piezīmes:

Saldētavas nodalījums (saldētava):

visefektīvāko enerģijas patēriņu nodrošina ierīces konfigurācija ar atvilktnēm un tvertnēm piepildītā stāvoklī.

2.1 Izmēri

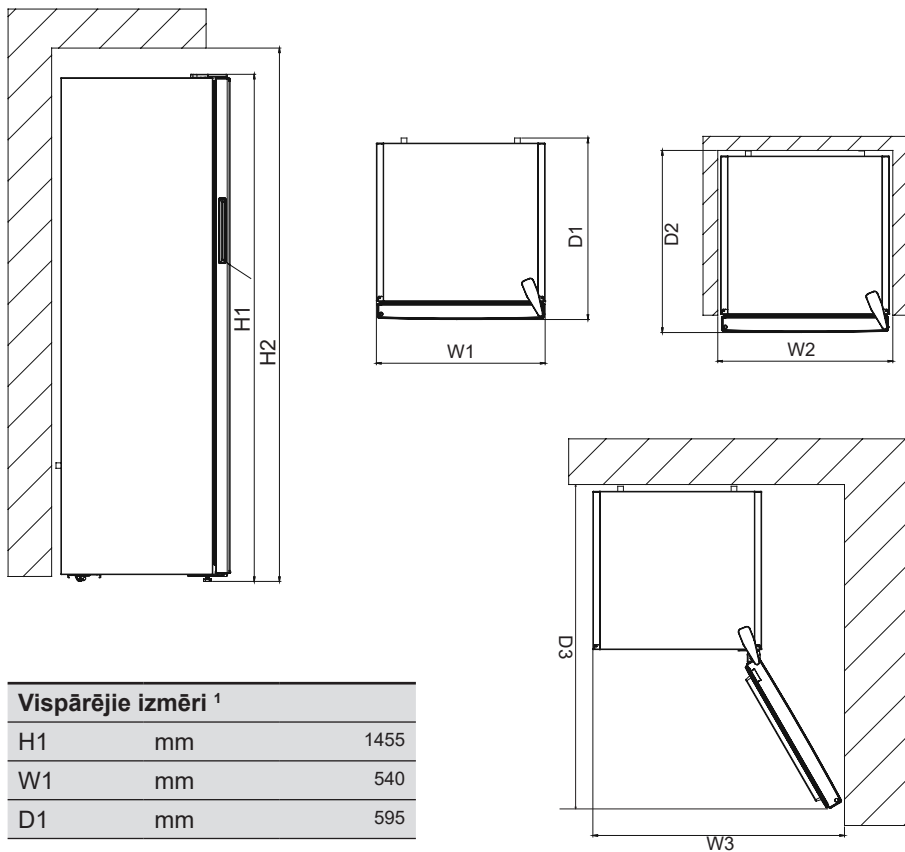

Vispārējie izmēri ¹		
H1	mm	1455
W1	mm	540
D1	mm	595

Lietojumā nepieciešamā telpa ²		
H2	mm	1605
W2	mm	640
D2	mm	692,8

Lietojumā nepieciešamā kopējā telpa ³		
W3	mm	659,8
D3	mm	1142,3

3 IERĪCES LIETOŠANA

3.1 Termostata iestatījumi

Termostats automātiski regulē dzesētāja un saldētavas nodalījuma iekšējo temperatūru. Ledusskapja temperatūru var iegūt, pagriežot pogu līdz lielākiem skaitļiem; 1 līdz 3, 1 līdz 5 vai SF (Maksimālais skaits uz termostata atkarīgs no jūsu produkta.)

 **Svarīga piezīme:** Negrieziet slēdzi aiz 1. pozīcijas, jo tādējādi tiks apturēta ierīces darbība.

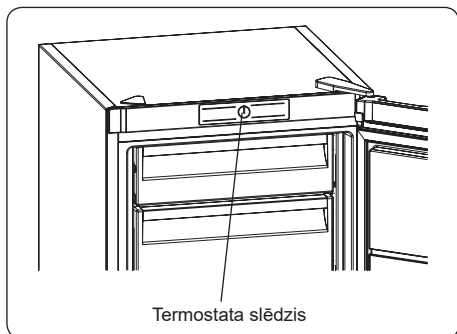

Termostata iestatījumi

1 – 2 : Īslaicīgai pārtikas uzglabāšanai

3 – 4 : Ilglaicīgai pārtikas uzglabāšanai

5 : Maksimālas atdzesēšanas stāvoklis. Ierīce darbosies ilgāk. Ja nepieciešams, mainiet temperatūras iestatījumu.

Ja ierīcei ir SF pozīcija:

- Lai ātri sasaldētu svaigu pārtiku, pagrieziet slēdzi uz „SF”. Šajā režīmā saldētavas nodalījumā būs zemāka temperatūra. Kad pārtika ir sasalusi, pagrieziet termostata slēdzi normālas lietošanas pozīcijā. Ja „SF” pozīcija netiks mainīta, jūsu ierīce pēc 48 stundām automātiski pārslēgsies uz pēdējo iestatīto termostata pozīciju atbilstoši piezīmē norādītajam laikam. Atgrieziet termostata slēdzi SF stāvoklī un atgrieziet to normālā lietošanas režīmā atbilstoši piezīmē norādītajam laikam. Ja termostata slēdzis ir SF stāvoklī, kad ierīce tiek iedarbināta pirmo

reizi, jūsu ierīces darbs automātiski atgriežas darbībā termostata 3. stāvoklī atbilstoši piezīmē norādītajam laikam.

3.2 Temperatūras iestatījumu brīdinājumi

- Ledusskapi paredzēts izmantot apkārtējās vides temperatūras diapazonā, kas noteikts normatīvos saskaņā ar informatīvajā uzlīmē norādīto klimata klasi. Lai nodrošinātu atdzesēšanas efektivitāti, saldētavu nav ieteicams lietot vidē, kuras temperatūra ir ārpus norādītā temperatūru diapazona. Tas samazinās ierīces dzesēšanas efektivitāti.
- Temperatūra jānoregulē atbilstoši durvju atvēršanas biežumam, saldētavā glabātā ēdiena daudzumam un apkārtējās vides temperatūrai telpā, kur atrodas jūsu ierīce.
- Pirmoreiz ieslēdzot ierīci, ļaujiet tai darboties 24 stundas, lai sasniegtu darba temperatūru. Šajā laikā neatveriet durvis un neturiet iekšā lielu daudzumu pārtikas.
- Tiek izmantota 5 minūšu aizkavēšanas funkcija, lai novērstu ierīces kompresora bojājumus, pieslēdzoties vai atvienojot no elektrotilkla vai kad notiek enerģijas sadalīšanās. Ierīce sāks darboties parastajā režīmā pēc 5 minūtēm.

Klimata klase un nozīme:

T (tropiskā): šī aukstumiekārta ir paredzēta lietojumam vidē, kurā apkārtējā gaisa temperatūras diapazons ir no 16 °C līdz 43 °C.

ST (subtropiskā): šī aukstumiekārta ir paredzēta lietojumam vidē, kurā apkārtējā gaisa temperatūras diapazons ir no 16 °C līdz 38 °C.

N (mērenā): šī aukstumiekārta ir paredzēta lietojumam vidē, kurā apkārtējā gaisa temperatūras diapazons ir no 16 °C līdz 32 °C.

SN (paplašināti mērenā): šī aukstumiekārta ir paredzēta lietojumam vidē, kurā apkārtējā gaisa temperatūras diapazons ir no 10 °C līdz 32 °C.

3.3 Piederumi

Vizuālie un teksta apraksti piederumu sadaļā var atšķirties atkarībā no ierīces modeļa.

3.3.1 Ledus paplāte (Atsevišķiem modeļiem)

- Piepildiet ledus paplāti ar ūdeni un ievietojiet saldētavas nodalījumā.
- Pēc tam, kad ūdens ir pilnīgi sasalis, jūs varat pagriezt paplāti, kā parādīts zemāk, lai izņemtu ledus kubiņus.

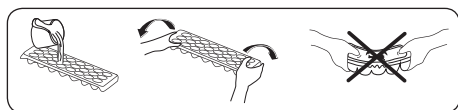

3.3.2 Plastmasas skrāpis (atsevišķos modeļos)

Pēc kāda laika, sarma veidosies dažās saldētavas vietās. Saldētavā uzkrātā sarma regulāri jānoņem. Ja nepieciešams, izmantojiet plastmasas skrāpi. Šai operācijai nelietojiet asus metāla priekšmetus. Tie var pārdurt ledusskapja ķēdi un izraisīt neatgriezeniskus ierīces bojājumus.

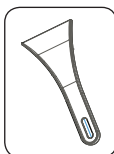

Vizuālie un teksta apraksti piederumu sadaļā var atšķirties atkarībā no ierīces modeļa.

4 PĀRTIKAS PRODUKTU UZGLABĀŠANA

4.1 Saldētavas nodalījums

Normālos darbības apstākļos iestatiet saldētavas nodalījuma temperatūru uz -18 vai -20 °C.

- Saldētavu izmanto saldētas pārtikas uzglabāšanai, svaigas pārtikas sasaldēšanai un ledus gabaliņu sagatavošanai.
- Šķidrā veidā pārtiku vajadzētu sasaldēt plastmasas tasēs un citi pārtikas

produkti būtu jāsasaldē plastmasas folijā vai maisiņos. Svaigu produktu sasaldēšana; rūpīgi iesaiņojiet un noslēdziet svaigus produktus tā, lai iepakojums būtu hermētiski noslēgts un neveidotos noplūde. Lieliski piemēroti ir īpaši saldēšanas maisiņi, alumīnija folijas polietilēna maisiņi un plastmasas konteineri.

- Svaigu un siltu pārtiku nenovietojiet blakus saldētai, jo tā var atkausēt sasaldēto pārtiku.
- Pirms svaigas pārtikas sasaldēšanas sadaliet to porcijās, kuras var patērēt vienā paņēmienā.
- Patērējiet atkausētu saldētu pārtiku īsā laika periodā pēc atkausēšanas
- Uzglabājot saldētu pārtiku, vienmēr ievērojiet ražotāja norādījumus uz pārtikas iepakojuma. Ja nekas nav norādīts, ēdienu neuzglabājiet ilgāk par 3 mēnešiem kopš iegādes datuma.
- Iegādājoties saldētu pārtiku, pārliecinieties, ka tā ir uzglabāta piemērotos apstākļos un ka iepakojums nav bojāts.
- Saldēta pārtika jāpārveda piemērotās tvertnēs un pēc iespējas ātrāk jāievieto saldētavā.
- Neiepērciet saldētu pārtiku, ja iepakojumā ir mitruma pazīmes un tas ir nenormāli uzpūties. Iespējams, ka tas ir uzglabāts nepiemērotā temperatūrā un ka saturs ir sabojājies.
- Saldētas pārtikas glabāšanas ilgums ir atkarīgs no telpas temperatūras, termostata iestatījuma, durvju atvēršanas biežuma, pārtikas veida un laika, kas nepieciešams produkta atvešanai no veikala līdz mājām. Vienmēr ievērojiet uz iepakojuma esošos norādījumus un nepārsniedziet norādīto maksimālo glabāšanas laiku.
- Ja saldētavas durvis ir atstātas atvērtas uz ilgu laiku vai nav pienācīgi aizvērtas, sals veidojas un var novērst efektīvu gaisa cirkulāciju. Lai to atrisinātu, atvienojiet saldētavu un pagaidiet, līdz tā atkūst. Noīriet saldētavu, kad tā ir pilnībā

atkausēta.

- Uz etiķetes norādītais saldētavas tilpums ir tilpums bez groziem, vākiem utt.
- Nesaldējiet atkausētu ēdienu. Tas var apdraudēt jūsu veselību un radīt problēmas, piemēram, saindēšanos ar pārtiku.

PIEZĪME: Ja jūs mēģināt atvērt saldētavas durvis uzreiz pēc aizvēršanas, jūs atradīsiet, ka tās neveras viegli. Tas ir normāli. Kad līdzsvars ir sasniegts, durvis atvērsies viegli. Lai izmantotu saldētavas maksimālo ietilpību un uzglabātu lielu daudzumu pārtikas, noņemiet visas atvilktnes, izņemot apakšējo. Lielus priekšmetus var uzglabāt tieši plauktos.

- Lai izmantotu saldētavas maksimālo sasaldēšanas jaudu, pārvietojiet augšējā grozā esošos saldētos ēdienus uz citiem groziem un aktivizējiet režīmu "Īpaši spēcīgas saldēšanas režīms". "Īpaši spēcīgas saldēšanas režīms" tiks ieslēgts automātiski pēc 24 stundām. Ievietojiet saldējamo pārtiku saldētavas augšējā grozā, nepārsniedzot saldētavas sasaldēšanas spēju. Pēc tam atkārtoti aktivizējiet "Īpaši spēcīgas saldēšanas režīmu". Ja iepriekš ievietotie produkti jau ir pilnībā sasaldēti, varat novietot tiem blakus nākamās produktus (vismaz 24 stundas pēc "Īpaši spēcīgas saldēšanas režīms" ir aktivizēts 2. reizi).
- Lai saldētavā sasaldētu nelielu daudzumu pārtikas (līdz 3 kg), ievietojiet ēdienu, nepieskaroties jau sasaldētai pārtikai, un aktivizējiet "Īpaši spēcīgas saldēšanas režīmu". Ja iepriekš ievietotie produkti jau ir pilnībā sasaldēti, varat novietot tiem blakus nākamās produktus (pēc vismaz 24 stundām).
- **Uzmanību.** Lai taupītu enerģiju, sasaldējot nelielu daudzumu pārtikas, iestatiet temperatūru uz iepriekšējo vērtību, tiklīdz pārtika ir pilnībā sasalusi.
- Izmantojiet ātrās sasaldēšanas plauktu, lai ātrāk sasaldētu mājās gatavotu ēdienu (un visus produktus, kas ātri jāsasaldē), jo ātrās sasaldēšanas plaukts nodrošina lielāku saldēšanas jaudu.

Ātrās sasaldēšanas plaukts ir saldētavas nodalījuma apakšējā atvilktnē.



Tabulā zemāk ir ātra pamācība, lai parādītu jums iedarbīgāko veidu, kā uzglabāt galvenās pārtikas grupas savā saldētavas nodalījumā.

Gaļa un zivis	Sagatavošana	Maksimālais uzglabāšanas laiks (mēneši)
Steiks	letīts folijā	6-8
Jēra gaļa	letīts folijā	6-8
Teļa cepetis	letīts folijā	6-8
Teļa gaļas kubi	Mazos gabaliņos	6-8
Jēra gaļas kubi	Gabalos	4-8
Malta gaļa	Iepakojumā, neizmantojot garšvielas	1-3
Ķidas (gabalos)	Gabalos	1-3
Boloņas desa/salami	Jātur iesaiņots, pat ja tam ir membrāna	
Vistas un tītara gaļa	letīts folijā	4-6
Zoss un pīles gaļa	letīts folijā	4-6
Brieža, truša, mežacūkas gaļa	2,5 kg porcijās vai kā filejas	6-8
Saldūdens zivis (lasis, karpas, dzērve, sams)		2
Liesas zivis (asaris, akmeņplekste, plekste)	Pēc zivju zarnu un zvirņu tīrīšanas nomazgājiet un nosusiniet. Ja nepieciešams, noņemiet asti un galvu.	4
Treknas zivis (tunzivis, skumbrija, zilā zivs, anšovi)		2-4
Vēžveidīgie		Notīriet un maisā
Ikri	Iepakojumā vai alumīnija vai plastmasas traukā	2-3
Gliemeži	Sājā ūdenī, vai alumīnija vai plastmasas traukā	3



PIEZĪME: Atkausēta saldēta gaļa jāvēra kā svaiga gaļa. Ja gaļa pēc atkausēšanas nav pagatavota, to nedrīkst atkārtoti sasaldēt.

Dārzeni un augļi	Sagatavošana	Maksimālais uzglabāšanas laiks (mēneši)
Pākšu pupas un pupiņas	Nomazgājiet, sagrieziet mazos gabaliņos un vāriet ūdenī	10-13
Pupas	Izņemiet no pāksts, nomazgājiet un vāriet ūdenī	12
Kāposti	Pāksti nomazgājiet un vāriet ūdenī	6-8
Burkāni	Notīriet, sagrieziet šķēlēs un vāriet ūdenī	12
Pipari	Nogrieziet kātu, sagrieziet divās daļās, noņemiet serdi un vāriet ūdenī	8-10
Spināti	Nomazgājiet un vāriet ūdenī	6-9
Ziedkāposts	Noņemiet lapas, sagrieziet kacenu gabaliņos un kādu laiku atstājiet to ūdenī ar nelielu citrona sulas devu	10-12
Baklažāns	Pēc mazgāšanas sagrieziet 2 cm gabaliņos	10-12
Kukurūza	Notīriet un iesaiņojiet ar tā kātu vai kā saldo kukurūzu	12
Āboli un bumbieri	Nomizojiet un sagrieziet šķēlēs	8-10

Dārzeni un augļi	Sagatavošana	Maksimālais uzglabāšanas laiks (mēneši)
Aprikozes un persiki	Sagrieziet divās daļās un izņemiet kauliņu	4-6
Zemenes un kazenes	Nomazgājiet un izņemiet no pāksts	8-12
Vārti augļi	Traukā pievienojiet 10 % cukura	12
Plūmes, ķirši, dzērvenes	Nomazgājiet un nomizoiet kātus	8-12

	Maksimālais uzglabāšanas laiks (mēneši)	Atkausēšanas laiks istabas temperatūrā (stundas)	Atkausēšanas laiks cepeškrāsnī (minūtes)
Maize	4-6	2-3	4-5 (220-225 °C)
Cepumi	3-6	1-1,5	5-8 (190-200 °C)
Konditorejas izstrādājumi	1-3	2-3	5-10 (200-225 °C)
Pīrāgs	1-1,5	3-4	5-8 (190-200 °C)
Filo mīkla	2-3	1-1,5	5-8 (190-200 °C)
Pica	2-3	2-4	15-20 (200 °C)

Piena produkti	Sagatavošana	Maksimālais uzglabāšanas laiks (mēneši)	Uzglabāšanas apstākļi
Piena paciņa (homogenizēta)	Savā paciņā	2-3	Pure Milk – savā paciņā
Siers, izņemot balto sieru	Šķēlēs	6-8	Īslaicīgai uzglabāšanai var izmantot oriģinālo iepakojumu. Turiet iesaiņotus folijā ilgāk.
Sviests, margarīns	Tā iepakojumā	6	

5 TĪRĪŠANA UN APKOPE

 Pirms uzsākat darbu atvienojiet ierīci no elektroapgādes.

 Nemazgājiet saldētavu, lejot uz to ūdeni.

 Ierīces tīrīšanai nelietojiet abrazīvus līdzekļus, mazgāšanas līdzekļus vai ziepes. Pēc mazgāšanas noskalojiet ar tīru ūdeni un rūpīgi nosusiniet. Kad tīrīšana ir pabeigta, pievienojiet kontaktdakšu strāvas avotam ar sausām rokām.

- Pārlicinieties, ka lampa korpusā un citās elektriskās sastāvdaļās nav ielījis ūdens.
- Ierīce regulāri jātīra, izmantojot sodas bikarbonāta un remdena ūdens šķīdumu.
- Tīriet piederumus atsevišķi ar rokām ar ziepēm un ūdeni. Nemazgājiet piederumus trauku mazgājamajā mašīnā.

- Vismaz divas reizes gadā notīriet kondensatoru ar suku. Tas palīdzēs jums ietaupīt uz enerģijas izmaksām un palielināt produktivitāti.



Tīrīšanas laikā strāvas padeve ir jāatvieno.

5.1 Atkausēšana

Saldētavas atkausēšanas process

- Saldētavā uzkrāsies neliela sarmas kārtiņa, kuras biezums būs atkarīgs no tā, cik ilgi durvis ir bijušas atvērtas, un attiecīgā mitruma līmeņa. Ir būtiski nodrošināt, lai sarma vai ledus neveidotos vietās, kur tas ietekmē durvju ciešu aizvēršanu. Pretējā gadījumā korpusā var iekļūt gaiss, liekot kompresoram nepārtraukti darboties. Plāni sarmas veidojumi ir diezgan mīksti, tāpēc tos var noņemt ar suku

vai plastmasas skrāpi. Atkausēšanas procesa paātrināšanai neizmantojiet metāla vai asus skrāpjus, mehāniskas ierīces un citus līdzekļus. Noņemiet visus noskrāpētās sarmas atlikumus no korpusa grīdas. Lai noņemtu plānu sarmas kārtu, ierīce nav jāizslēdz.

- Lai iztīrītu lielu apledojuumu, atvienojiet ierīci no elektrotīkla, ievietojiet tās saturu kartona kastēs un ietiniet biežās segās vai vairākās papīra kārtās, lai saglabātu aukstumu. Visefektīvāk atkausēšanu var veikt, kad saldētava ir gandrīz tukša, un tā jāveic iespējami ātrāk, lai tās satura temperatūra pārmērīgi nepaaugstinātos.
- Atkausēšanas procesa paātrināšanai neizmantojiet metāla vai asus skrāpjus, mehāniskas ierīces un citus līdzekļus. Temperatūras paaugstināšanās atkausēšanas laikā saīsinās sasaldētas pārtikas glabāšanas laiku. Uzturiet saturu labi iesaiņotu un atdzēsējiet, kamēr notiek atkausēšana.

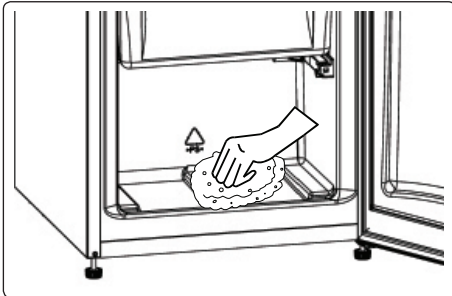

- Ar sūkli vai tīru drāniņu izslaukiet korpusa iekšpusi.
- Lai paātrinātu atkausēšanu, novietojiet saldētavas nodalījumā vienu vai vairākus traukus ar siltu ūdeni.
- Ievietojot produktus atpakaļ ierīcē, pārbaudiet, vai kāds no iepakojumiem nav atkusis. Atkususi sasaldētā pārtika ir jāizmanto 24 stundu laikā, vai jāpagatavo un pēc tam jāsasaldē atkārtoti.
- Kad atkausēšana pabeigta, iztīriet ierīces iekšpusi ar silta ūdens un dzeramās sodas maisījumu un pēc tam rūpīgi izslaukiet sausu. Tāpat nomazgājiet visas iekārtas izņemamās

daļas un pēc tam ievietojiet tās atpakaļ. Atkārtoti pievienojiet ierīci elektrotīklam un 2-3 stundas atstājiet to ieslēgtu ar iestatījumu skaitu MAX, pirms ievietojat saldētavā pārtiku.

Gaismas diodes apgaismojuma maiņa

Lai aizstātu jebkuru no gaismas diodēm, lūdzu, sazinieties ar tuvāko pilnvaroto servisa centru.

 **Piezīme:** Gaismas diodžu skaits un atrašanās vieta var atšķirties dažādiem ierīces modeļiem.

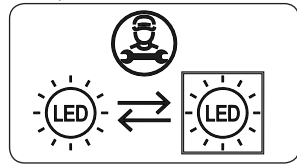

Ja produkts ir aprīkots ar LED lampu

Šis produkts satur gaismas avotu energoefektivitātes klasei <E>.

Ja produkts ir aprīkots ar LED sloksni (-ēm) vai LED karti (-ēm)

Šis produkts satur gaismas avotu energoefektivitātes klasei <F>.

6 TRANSPORTĒŠANA UN PĀRVIETOŠANA

6.1 Transportēšana un novietojuma maiņa

- Atkārtotas transportēšanas vajadzībām var saglabāt oriģinālo iepakojumu un putuplastu (pēc izvēles).
- Piestipriniet ierīci ar biezu iepakojumu, saitēm vai stiprām auklām un ievērojiet transportēšanas norādījumus, kas sniegti uz iepakojuma.
- Novietojot vai transportējot, noņemiet visas kustīgās daļas vai piestipriniet tās ierīcē pret triecieniem, izmantojot saites.

 Nesiet ierīci vertikālā stāvoklī.

6.2 Durvju vēršanas virziena maiņa

- Ierīces durvju atvēršanas virzienu mainīt nevar, ja ierīces durvju rokturi ir uzstādīti durvju priekšpusē.

- Durvju atvēršanas virzienu var mainīt ierīču modeļiem bez rokturiem.
- Ja jūsu ierīces durvju atvēršanas virzienu var mainīt, sazinieties ar tuvāko pilnvaroto apkalpošanas centru, lai virzienu mainītu.

7 PIRMS ZVANĪŠANAS GARANTIJAS APKOPES DIENESTAM

Ja jums rodas problēmas ar jūsu **ierīci**, pirms sazināties ar pēcpārdošanas servisu, lūdzu, pārbaudiet:

Jūsu ierīce nedarbojas

Pārbaudiet, vai:

- Ir jauda
- Kontaktdakša ir pareizi ievietota kontaktligzdā
- Kontaktdakšas drošinātājs vai tīkla drošinātājs ir izdedzis
- Kontaktligzda ir bojāta. Lai to pārbaudītu, pievienojiet citu darba ierīci tajā pašā kontaktligzdā.

Ierīce slikti darbojas

Pārbaudiet, vai:

- Ierīce ir pārslogota
- Ierīces durvis ir aizvērtas pareizi
- Uz kondensatora nav putekļu
- Aizmugurē un pie sānu sienām ir pietiekami daudz brīvas vietas.

Jūsu ierīce darbojas ar troksni

Parasti trokšņi

Plīšanas troksnis:

- Automātiskās atsaldēšanas laikā
- Kad ierīce atdziest vai sasilst (ierīces materiāla izplešanās dēļ)

Īslaicīgs plīšanas troksnis:

Kad termostats ieslēdz un izslēdz kompresoru.

Motora darbības troksnis:

Kompresors darbojas kā parasti. Kompresoru pirmo reizi iedarbinot, tas var zināmu laiku darboties trokšņaini.

Burbuļojošs troksnis un šļaksti: Šo troksni rada dzesējošās vielas plūsma sistēmas caurulēs.

Ūdens plūst troksnis: Sakarā ar ūdens plūsmu uz iztvaikošanas tvertni. Šis troksnis ir normāls atkausēšanas laikā.

Gaisa pūšanas troksnis: Dažos modeļos sistēmas parastās darbības laikā gaisa cirkulācijas dēļ.

Ierīces malas, kas saskaras ar durvju savienojumu, ir siltas

Īpaši vasarā (siltās sezonās), virsmas, kas saskaras ar durvju savienojumu var kļūt siltākas kompresora darbības laikā, tas ir normāli.

Ierīces iekšpusē ir mitruma uzkrāšanās

Pārbaudiet, vai:

- Visi produkti ir iepakoti pareizi. Pirms novietošanas **ierīcē** konteineriem jābūt nožuvušiem.
- **Ierīces** durvis tiek atvērtas bieži. Telpas mitrums nonāk **ierīcē**, kad durvis ir atvērtas. Ja durvis tiek atvērtas biežāk, mitrums uzkrāsies ātrāk, it īpaši ja telpā ir augsts mitruma līmenis.

Durvis neatveras vai neaizveras pareizi

Pārbaudiet, vai:

- Ir pārtika vai iepakojums, kas neļauj aizvērt durvis
- Durvju savienojumi ir bojāti vai saplīsuši
- Jūsu **ierīce** atrodas uz līdzenas virsmas.

Ieteikumi

- Ja ierīce ir izslēgta vai atvienota, nogaidiet vismaz 5 minūtes pirms ierīces pievienošanas vai darbības atsākšanas, lai novērstu kompresora bojājumus.
- Ja ierīci ilgstoši (piem., vasaras brīvdienās) neizmantosiet, atslēdziet to. Tīriet ierīci saskaņā ar sadaļu par tīrīšanu un atstājiet durvis atvērtas, lai novērstu mitrumu un smaržu.
- Ja problēmu neizdodas novērst, kad esat izpildījuši visus iepriekš minētos norādījumus, sazinieties ar tuvāko pilnvaroto klientu apkalpošanas centru.
- Iegādātā ierīce ir paredzēta tikai lietošanai mājāsaimniecībā. Tā nav piemērota komerciālai lietošanai vai koplietošanai. Ja ierīce tiks lietota tā, kā to neparedz šie norādījumi, ierīces

ražotājs un izplatītājs neuzņemsies atbildību par remontu vai nepareizu darbību, kas būs jānovērš garantijas laikā.

8 PADOMI ELEKTROENERĢIJAS TAUPĪŠANAI

1. Uzstādiet ierīci vēsā, labi vādināmā telpā, bet ne tiešā saules gaismā vai tuvu siltuma avotam (radiatoram, cepeškrāsnij), pretējā gadījumā jāizmanto izolācijas plāksne.
2. Siltiem ēdieniem un dzērieniem pirms ievietošanas ierīcē jāļauj atdzist.
3. Ievietojiet atkausēto pārtiku ledusskapja nodalījumā, ja tāds ir pieejams. Kamēr pārtika tiek atkausēta, saldētās pārtikas zemā temperatūra palīdzēs atdzēsēt ledusskapja nodalījumu. Tas ietaupīs enerģiju. Saldēta pārtika, kas atstāta atkausēšanai ārpus ierīces radīs enerģijas izšķiešanu.
4. Dzērieni vai citi šķidrumi jānosedz, kad tie atrodas ierīcē. Ja to atstāj atvērtu, mitrums ierīces iekšpusē palielināsies, tāpēc ierīce patērē vairāk enerģijas. Dzērienu un citu šķidrumu ievietošana slēgtos traukos palīdz arī saglabāt to smaržu un garšu.
5. Neatstājiet ledusskapja durvis ilgstoši atvērtas un neatveriet durvis bieži, jo telpas siltais gaiss iekļūs ledusskapī, un kompresors ieslēgsies nevajadzīgi bieži.
6. Turiet dažādo temperatūru nodalījumu (piemēram, dārzeņu nodalījuma, atdzēsēšanas nodalījuma, ja tādi ir) pārseģus aizvērtus.
7. Durvju blīvējumam ir jābūt tīram un elastīgam. Nodiluma gadījumā nomainiet blīvējumu.

9 TEHNISKIE DATI

Tehniskā informācija ir norādīta tehnisko datu plāksnītē ierīces iekšpusē, kā arī enerģijas datu uzlīmē.

Kopā ar ierīci piegādātā enerģijas datu uzlīmē esošais QR kods nodrošina tīmekļa saiti uz ES EPREL datu bāzē ietvertu informāciju par ierīces veiktspēju.

Glabājiet enerģijas datu uzlīmi uzziņai kopā ar lietotāja rokasgrāmatu un visiem citiem dokumentiem komplektā ar šo ierīci.

Minēto informāciju ir iespējams atrast arī EPREL, izmantojot saiti <https://eprel.ec.europa.eu>, kā arī modeļa nosaukumu un ražojuma numuru, kas redzams ierīces tehnisko datu plāksnītē.

Detalizētu informāciju par enerģijas datu uzlīmi skatiet saitē www.theenergylabel.eu.

10 INFORMĀCIJA TESTĒŠANAS IESTĀDĒM

Ierīces uzstādīšanai un sagatavošanai jebkādas EcoDesign pārbaudes gadījumā jāatbilst standartam EN 62552. Ventilācijas prasībām, padziļinājuma izmēriem un minimālajiem atstatumiem aizmugurē jābūt tādiem, kā norādīts šīs lietotāja rokasgrāmatas 1. DAĻĀ. Lai saņemtu jebkādu citu papildu informāciju, tostarp noslogojuma plānus, lūdzu, sazinieties ar ražotāju.

11 KLIENTU APKALPOŠANA UN SERVISS

Vienmēr lietojiet oriģinālās rezerves daļas.

Sazinoties ar mūsu autorizēto servisa centru, jums noteikti pie rokas jābūt šādiem datiem: modelis, PNC, sērijas numurs.

Šo informāciju var atrast tehnisko datu plāksnītē.

Jūs varat atrast reitinga etiķeti ledusskapja zonā kreisajā apakšējā pusē.





Sākotnēji dažu konkrētu detaļu oriģinālās rezerves daļas ir pieejamas vismaz 7 vai 10 gadus, pamatojoties uz detaļas veidu, sākot no modeļa pēdējās vienības laišanas tirgū.

Apmeklējiet mūsu tīmekļa vietni, lai:
www.densi.bg

Täname, et valisite selle toote.

See kasutusjuhend sisaldab olulist ohutusteavet ja juhiseid, mis aitavad teil oma seadet kasutada ja hooldada.

Enne seadme kasutamist lugege seda kasutusjuhendit ja hoidke see raamat hilisemaks kasutamiseks alles.

Ikoon	Tüüp	Tähendus
	HOIATUS	Tõsise vigastuse või surma oht
	ELEKTRILÖÖGI OHT	Elektripingest lähtuv oht
	TULEKAHJU	Hoiatus; Tuleohtlik / süttivad materjalid
	ETTEVAATUST	Vigastuse või varakahjustuse oht
	TÄHTIS	Süsteemi õige kasutamine

SISUKORD

1 OHUTUSJUHISED	62
1.1 Üldised ohutusjuhised	62
1.2 Paigaldamise hoiatused	66
1.3 Kasutamise ajal	66
2 SEADME KIRJELDUS	68
2.1 Mõõtmed.....	69
3 SEADME KASUTAMINE	70
3.1 Termostaadi seadistus	70
3.2 Temperatuuriseadistuste hoiatused	70
3.3 Lisaseadmed	70
3.4 Lisaseadmed	70
3.4.1 Jääkuubikuvorm (<i>Teatud mudelitel</i>)	71
3.4.2 Plastkaabits (<i>Teatud mudelitel</i>)	71
4 TOIDUAINETE SÄILITAMINE	71
4.1 Külmutuskamber.....	71
5 PUHASTAMINE JA HOOLDUS	74
5.1 Sulatamine.....	74
6 TRANSPORT JA ÜMBERPAIGUTUS	75
6.1 Transport ja ümberpaigutamine.....	75
6.2 Ukse ümberpaigutamine.....	75
7 ENNE MÜÜGIJÄRGESSE TEENINDUSSE HELISTAMIST	76
8 NÕUANDED ENERGIA SÄÄSTMISEKS	77
9 TEHNILISED ANDMED	77
10 TEAVE KATSEASUTUSTELE	77
11 KLIENDITEENINDUS.....	77

1 OHUTUSJUHISED

1.1 Üldised ohutusjuhised

Lugege seda kasutusjuhendit hoolikalt.

⚠ HOIATUS: Hoidke seadme korpuse või sisseehitatud konstruktsiooni ventilatsioonivad takistustest vabad.

⚠ HOIATUS: Ärge kasutage sulatusprotsessi kiirendamiseks mehaanilisi seadmeid ega muid vahendeid peale nende, mida tootja on soovitanud.

⚠ HOIATUS: Ärge kasutage toiduainete hoiukambrites elektriseadmeid, välja arvatud neid, mis on sama tüüpi nagu tootja poolt soovitatud.

⚠ HOIATUS: Ärge kahjustage külmutusaine kontuuri.

⚠ HOIATUS: Seadme paigaldamisel veenduge, et toitejuhe ei jääks kuskile kinni ega saaks kahjustada.

⚠ HOIATUS: Ärge pange erinevaid kaasaskantavaid pikendusjuhtmeid ega muid kaasaskantavaid toiteallikaid seadme taha.

⚠ HOIATUS: Igasuguste seadme ebastabiilsusest tulenevate ohtude vältimiseks tuleb see paigaldada vastavalt juhistele.

⚠ Kui seade kasutab külmutusainet R600a (teavet selle kohta leiate külmiku andmesildilt), olge transportimisel ja paigaldamisel ettevaatlik, et kaitsta seadme jahutuselemente kahjustuste eest. Kuigi R600a on keskkonnasõbralik ja looduslik gaas, on see plahvatusohtlik. Kui külmutuselemendid saavad

kahjustada ja tekib leke, viige külmik lahtisest leegist ja soojusallikatest eemale ning õhutage paar minutit ruumi, milles külmik asub.

- Vältige külmiku transportimisel ja liigutamisel külmutusgaasi kontuuri kahjustamist.
- Ärge hoidke seadmes plahvatusohtlikke aineid (nt tuleohtlikku propellanti sisaldavaid aerosoolpakendeid).
- Seade on mõeldud kasutamiseks kodumajapidamistes ja muudes sarnastes kohtadeks, näiteks:
 - kaupluste, kontorite ja muude töökeskkondade personaliköökides;
 - taludes ning hotellide, motellide ja muude majutusasutuste klientide poolt;
 - kodumajutusasutustes;
 - toidlustus- jms äriasutustes, mis ei tegele toidu jaemüügiga.
- Kui pistikupesa ei sobitu külmiku pistikuga, peab ohtude vältimiseks selle välja vahetama tootja, volitatud teenindus või teised asjakohase kvalifikatsiooniga isikud.
- Külmiku toitejuhtmega on ühendatud spetsiaalse maandusega pistik. Pistik tuleb ühendada spetsiaalsesse 16-amprisesse maandusega pistikupessa. Kui selline pistikupesa puudub, siis laske see paigaldada volitatud elektrikul.

- Seade ei ole ette nähtud kasutamiseks piiratud teovõimega inimestele (k.a alla 8 a lapsed) või isikutele, kellel puuduvad selleks vajalikud oskused ja teadmised. Seadet võivad nad kasutada vastutava isiku juuresolekul või juhul, kui neid on ohutuks kasutamiseks piisavalt instrueeritud. Lapsed ei tohi seadmega mängida. Lapsed ei tohi omapead seadet puhastada ega hooldada.
- 3-8-aastased lapsed tohivad toiduaineid seadmesse panna ja neid sealt välja võtta. Lapsed ei tohiks seadet puhastada ega hooldada. Hoidke 0–3 aastased lapsed seadmest eemal. 3–8 aastased lapsed tohivad seadet kasutada ainult täiskasvanu järelevalve all. 8–14 aastased lapsed ja puudega isikud tohivad seadet kasutada ainult juhul, kui nad teevad seda nende ohutuse eest vastutava isiku järelevalve all või juhendamisel. Sügava puudega isikud ei tohiks seadet ilma järelevalveta kasutada.
- Juhul kui toitejuhe on kahjustatud, peab selle turvalisuse huvides välja vahetama tootja, volitatud teenindus või asjakohase kvalifikatsiooniga isik.
- See seade ei ole ette nähtud kasutamiseks kõrgusel üle 2000 m.

Toidu riknemise vältimiseks järgige järgmiseid juhiseid:

- Seadme ukse pikemaks ajaks lahti jätmisel võib temperatuur selle sees oluliselt tõusta.
- Puhastage regulaarselt toiduainetega kokkupuutuvaid pindu ja äravooluavasid.
- Hoidke toorest liha ja kala sobivates anumates, nii et need ei puutuks muude toiduainetega kokku ning et nende vedelik ei tilguks teistele toiduainetele.
- Kahetärni sügavkülmutatud toiduainete sahtlid sobivad eelnevalt sügavkülmutatud toiduainete hoidmiseks, jäätise hoidmiseks või valmistamiseks ja jääkuubikute tegemiseks.
- Ühe-, kahe- ja kolmetärni sahtlid ei sobi värskete toiduainete sügavkülmutamiseks.
- Kui seadmesse pikemat aega toiduaineid ei panda, lülitage see välja, sulatage, puhastage, laske kuivada ja jätke seadme uks lahti, et seadmesse ei tekiks hallitust.

1.2 Paigaldamise hoiatused

Enne oma külmiku esmakordset kasutamist pöörake tähelepanu järgmistele punktidele:

- Teie külmiku tööpinge on 220–240 V, 50 Hz.
- Pärast paigaldamist peab pistik jääma ligipääsetavaks.
- Külmikul võib sel olla spetsiifiline lõhn, kui seda esmakordselt kasutatakse. See on normaalne ja lõhn kaob, kui külmik hakkab jahtuma.
- Enne külmiku ühendamist veenduge, et andmed külmiku andmesildil (pinge ja koormus) sobivad ühendatava elektrivõrgu omadega. Kahtluse korral küsige kvalifitseeritud elektrikult.
- Sisestage pistik maandatud pistikupesasse. Kui pistikupesal pole maandamiskontakti või pistik ei sobi, soovitame küsida abi kvalifitseeritud elektrikult.
- Seade peab olema ühendatud õigesti paigaldatud kaitsmega pistikupesaga kaudu. Elektritoide (AC) ja -pinge kasutuskohal peab vastama seadme andmeplaadil toodud andmetele (andmeplaat asub vasakul seadme sees).
- Me ei vastuta maandamata seadme kasutamisel tekkinud kahju eest.
- Pange külmik kohta, kus see ei oleks otsese päikesevalguse käes.
- Teie külmikut ei tohi kunagi kasutada õues ega vihma käes.
- Seade peab olema vähemalt 50 cm kaugusel pliitidest, gaaspliitidest ja kütteseadmetest ning vähemalt 5 cm kaugusel elektriahjudest.
- Kui teie külmik on paigaldatud sügavkülmiku kõrvale, peab nendevaheline kaugus olema vähemalt 2 cm, et vältida niiskuse teket välispinnale.
- Ärge katke külmiku kere ega ülaosa pitsiga. See mõjutab teie külmiku toimimist.
- Seadme kohal peab olema vähemalt 150 mm vaba ruumi. Ärge pange midagi

seadme peale.

- Ärge hoidke seadmel raskeid esemeid.
- Enne kasutamist puhastage seadet hoolikalt (vt Puhastamine ja hooldus).
- Enne oma külmiku kasutamist peske kõiki osasid sooja vee ja teelusikatäie söögisooda lahusega. Seejärel loputage ja laske neil kuivada. Peale puhastamist pange kõik osad tagasi külmikusse.
- Paigaldage kaks plastist kaugusjuhikut (osad mustadel tiivikutel kondensaatori taga), pöörates seda 90° (nagu joonisel näidatud), et kondensaator ei puutuks seinaga kokku.
- Seadme ja tagaseina vaheline kaugus peab olema maksimaalselt 75 mm.

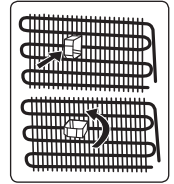

1.3 Kasutamise ajal

- Ärge ühendage oma sügavkülmikut pikendusjuhtme abil vooluvõrku.
- Ärge kasutage kahjustatud, rebenenud ega vanu pistikuid.
- Ärge sikutage, painutage ega kahjustage juhet.
- Ärge kasutage pistikuadapterit.
- Seade on ette nähtud kasutamiseks täiskasvanutele. Ärge lubage lastel seadmega mängida ega ukse küljes rippuda.
- Ärge kunagi puudutage toitejuhet/pistikut märgade kätega. See võib tekitada lühise või elektrilöögi.
- Ärge pange klaasist pudeleid ega purke sügavkülmikusse, kuna need lõhkevad sisu jäätumisel.
- Ärge pange sügavkülmikusse plahvatusohtlikku või kergestisüttivat materjali.
- Kui võtate jääd jääkuubikuvalmistajast, ärge katsuge jääd paljaste kätega. Jää võib põhjustada külmakahjustusi ja/või löikevigastusi.
- Ärge puudutage külmutatud toiduaineid märgade kätega. Ärge sööge

jäästist või jääkuubikuid kohe pärast jäävalmistamiskambrist väljavõtmist.

- Ärge külmutage sulatatud toitu uuesti. See võib põhjustada terviseprobleeme, nt toidumürgituse.

Vanad ja rikkis külmikud

- Kui teie vanal külmikul on lukk, siis lõhkuge või eemaldage see enne seadme kõrvaldamist, sest lapsed võivad külmiku sisse kinni jääda ja see võib põhjustada õnnetuse.
- Vanad külmikud ja sügavkülmikud sisaldavad isolatsioonimaterjali ja CFC-ga külmutusagensi. Sellepärast vanu külmikuid kasutusest kõrvaldades hoiduge kahjustamast keskkonda.

CE-vastavusdeklaratsioon

Kinnitame, et meie tooted vastavad kohaldatavatele Euroopa direktiividele, otsustele ja määrustele ning viidatud standardites loetletud nõuetele.

Vana seadme kõrvaldamine

Sümbol tootel või pakendil näitab, et toodet ei või käidelda olmejäätmena. Seade tuleb viia vastavasse kogumispunkti, mis tegeleb elektri- ja



elektroonikaseadmete taaskasutusega. Selle toote nõuetekohane kõrvaldamine aitab vältida toote väärä kõrvaldamisega kaasnevat kahjulikku mõju keskkonnale ja inimeste tervisele. Toote taaskasutuse kohta lisateabe saamiseks pöörduge kohaliku omavalitsuse, majapidamistele jäätmekäitlusteenust osutava ettevõtte või selle toote müünud kaupluse poole.

Pakendamine ja keskkond

Pakkematerjalid kaitsevad teie seadet transpordi käigus tekkida võivate kahjustuste eest. Pakkematerjalid on keskkonnasõbralikud, kuna neid saab taaskasutada. Taaskasutatud materjali kasutamine vähendab tooraine tarbimist ja seeläbi väheneb ka jäätmete teke.



Märkused:

- Lugege kasutusjuhend enne seadme

paigaldamist ja kasutamist hoolikalt läbi. Me ei vastuta ebaõigest kasutamisest tuleneva kahju eest.

- Järgige kõiki seadmel ja kasutusjuhendis toodud juhiseid ja hoidke seda juhendit kindlas kohas, et selle abil lahendada tulevikus ilmneva võivaid probleeme.
- Seade on valmistatud kasutamiseks kodudes ja seda tohib kasutada ainult siseruumides ja ettenähtud otstarbel. Seade ei sobi äriliseks ega avalikuks kasutuseks. Seadme kasutamisel nimetatud otstarbel kaotab garantii kehtivuse ja meie ettevõtte ei vastuta sellest tuleneva kahju eest.
- Seade on mõeldud kasutamiseks siseruumides ja üksnes toiduainete jahutamiseks või säilitamiseks. Seade ei sobi äriliseks ega avalikuks kasutamiseks ega millegi muu kui toiduainete hoiustamiseks. Meie ettevõtte ei vastuta mistahes kahjude eest, mis tulenevad seadme ebaõigest kasutamisest.

2 SEADME KIRJELDUS

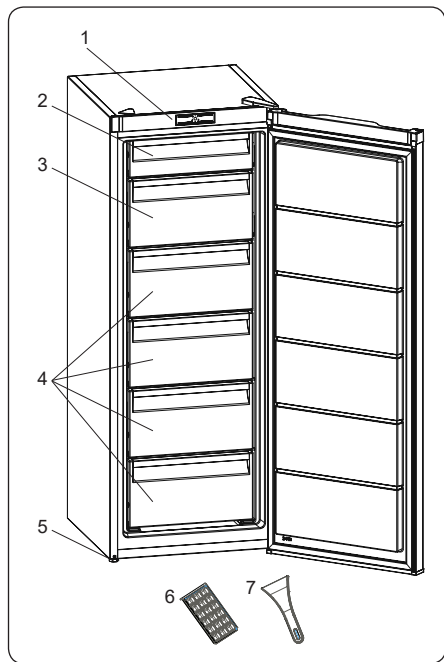

 See seadme osade ülevaade on üksnes informatiivne. Seadme osad võivad sõltuvalt mudelist varieeruda.

- 1) Termostaadi nupp
- 2) Sügavkülmiku ülemine klapp
- 3) Sügavkülmiku alumine klapp
- 4) Sügavkülmiku sahtlid
- 5) Tasakaalustusjalad
- 6) Jääkarbi alus
- 7) Plastist jääkaabits *

* Mõnedel mudelitel

Üldised märkused:

Sügavkülmikamber (sügavkülmik):

Energiakasutus on kõige tõhusam siis, kui sahtlite ja korvide asetus jääb selliseks nagu see algselt oli.

2.1 Mõõtmed

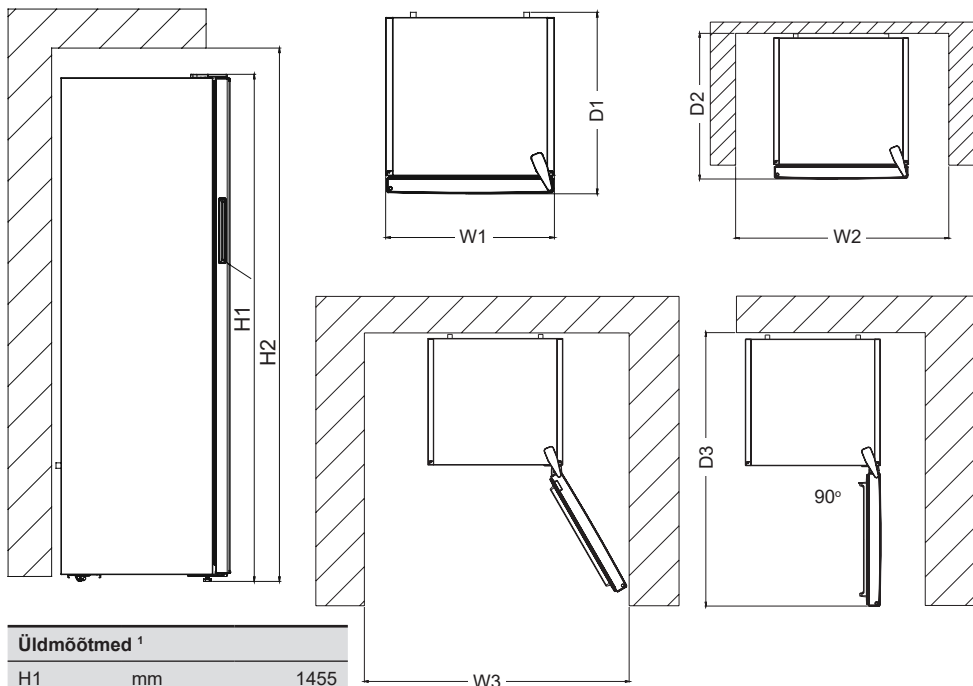

Üldmõõtmed ¹		
H1	mm	1455
W1	mm	540
D1	mm	595
¹ seadme kõrgus, laius ja sügavus ilma käepidemega		

Kasutamiseks vajalik pind ²		
H2	mm	1605
W2	mm	640
D2	mm	692,8
² seadme kõrgus, laius ja sügavus koos käepidemega, lisaks jahutusõhu vabaks ringlemiseks vajalik ruum		

Kasutamiseks vajalik üldpind ³		
W3	mm	659,8
D3	mm	1142,3
³ seadme kõrgus, laius ja sügavus koos käepidemega, lisaks jahutusõhu vabaks ringlemiseks vajalik ruum, lisaks ukse miinimumnurga all avamiseks vajalik ruum, mis võimaldab kogu sisseseade välja võtta		

3 SEADME KASUTAMINE

3.1 Termostaadi seadistus

Termostaat reguleerib automaatselt jahutuskambri ja külmutuskambri temperatuuri. Külmikus saab temperatuuri muuta, keerates nuppu kõrgemate väärtuste poole; 1–3, 1–5 või SF (maksimaalsed numbrid termostaadil sõltuvad teie tootest)

 **Oluline märkus:** Ärge püüdke keerata nuppu edasi asendist 1, kuna see seiskab seadme tööd.

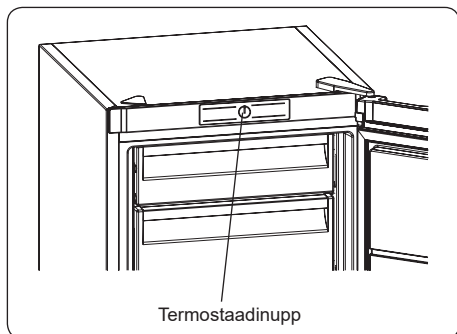

Termostaadi seadistused:

- 1–2:** Toidu lühiajaliseks säilitamiseks
- 3–4 :** Toidu pikaajaliseks säilitamiseks
- 5 :** Maksimaalne jahutusasend. Seade töötab kauem. Vajadusel muutke temperatuuri seadistust.

Kui seadmel on SF asend:

- Keerake nupp SF asendisse, et külmutada värsket toitu kiiresti. Selles asendis töötab külmutuskamber kõige madalamatel temperatuuridel. Pärast toidu külmumist keerake termostaadinupp tavakasutuse asendisse. Kui te ei muuda SF asendit, pöörduv teie seade automaatselt tagasi viimasena kasutatud termostaadi asendisse, vastavalt märkuses näidatud ajale. Seadke termostaadi lüliti tagasi SF asendisse ning see jätkab tavapäraselt tööd, vastavalt märkuses näidatud ajale. Kui termostaadi lüliti on SF asendis ajal, mil seadet esmakordselt käivitatakse, jätkab teie seade automaatselt tavapäraselt

tööd termostaadi 3. asendis, vastavalt märkuses näidatud ajale.

3.2 Temperatuuriseadistuste hoiatused

- Teie seade on ette nähtud kasutamiseks standardites määratud õhutemperatuuride vahemikus, vastavalt andmesildil esitatud kliimaklassile. Pole soovitatav, et teie külmikut kasutatakse keskkondades, mis on väljaspool esitatud temperatuurivahemikke. See vähendab teie seadme jahutussüsteemi tõhusust.
- Temperatuuri valimisel tuleb lähtuda ukse avamise sagedusest, seadmes säilitatavate toiduainete kogusest ja teie seadme asukohas mõõdetud õhutemperatuurist.
- Kui seade esmakordselt sisse lülitatakse, siis laske sel 24 tundi seista, et see saavutaks töötemperatuuri. Ärge selle aja jooksul ust avage ning ärge hoidke seal suurt toidukogust.
- Et ära hoida teie seadme kompressorile tekkivat kahju, rakendatakse 5-minutilist viivust elektrivõrku ühendamisel ja sellest lahti ühendamisel või volukatkestuse tekkimisel. Teie seade hakkab tavapäraselt tööle 5 minuti pärast.

Kliimaklass ja tähendus:

T (troopiline): See külmutusseade on mõeldud kasutamiseks õhutemperatuuridel vahemikus 16 °C kuni 43 °C.

ST (lähistroopiline): See külmutusseade on mõeldud kasutamiseks õhutemperatuuridel vahemikus 16 °C kuni 38 °C.

N (mõõdukas): See külmutusseade on mõeldud kasutamiseks õhutemperatuuridel vahemikus 16 °C kuni 32 °C.

SN (laiendatud mõõdukas): See külmutusseade on mõeldud kasutamiseks õhutemperatuuridel vahemikus 10 °C kuni 32 °C.

3.3 Lisaseadmed

3.4 Lisaseadmed

3.4.1 Jääkuubikuvorm (*Teatud mudelitel*)

- Täitke jääkuubikuvorm veega ja asetage külmutuskambrisse.
- Pärast vee täielikku jäätumist võib jääkuubikute eemaldamiseks vormi painutada, nii nagu allpool näidatud.

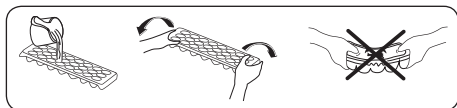

3.4.2 Plastkaabits (*Teatud mudelitel*)

Aja jooksul koguneb sügavkülmiku teatud aladesse härmatis.

Sügavkülmikusse kogunenud härmatis tuleks pidevalt eemaldada. Vajadusel kasutage kaasasolevat plastkaabitsat.

Ärge kasutage selleks toiminguks teravaid metallesemeid. Need võivad külmiku vooluringi läbi torgata ning tekitada tootele parandamatut kahju.

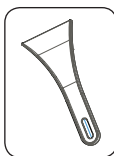

Tarvikute jaotises olevad visuaalsed ja tekstilised kirjeldused võivad sõltuvalt teie seadme mudelist varieeruda.

4 TOIDUAINETE SÄILITAMINE

4.1 Külmutuskamber

Tavalistes töötingimustes seadke külmutuskambri temperatuuriks -18 või -20 °C.

- Sügavkülmikut kasutatakse külmutatud toidu säilitamiseks, värske toidu külmutamiseks ja jääkuubikute tegemiseks.
- Vedel toit tuleks külmutada plasttopsid ja muu toit külmutada plastfooliumis või kottides. Värske toidu külmutamiseks pakkige ja sulgege värske toit õigesti — see tähendab, et pakend peab olema õhukindel ega tohi lekkida. Ideaalsed on sügavkülmakotid, alumiiniumfooliumist polüetüleenkotid ja plastmahutid.
- Ärge säilitage värsket toitu külmutatud

toidu kõrval, kuna nii võib külmutatud toit sulada.

- Enne värske toidu külmutamist jagage see portsjoniteks, mida saab ühekordselt tarbida.
 - Pärast sulatamist tarbige jahutatud toit lühikese aja jooksul ära
 - Külmutatud toidu säilitamisel järgige toidu pakendamisel alati tootja juhiseid. Kui teavet pole antud, siis ei tohiks toiduaineid säilitada kauem kui 3 kuud alates ostukuupäevast.
 - Kui ostate külmutatud toitu, siis veenduge, et seda on säilitatud sobivates tingimustes ja et pakend pole kahjustatud.
 - Külmutatud toitu tuleks transportida sobivates mahutites ning asetada niipea kui võimalik sügavkülmikusse.
 - Ärge ostke külmutatud toitu, kui pakendil on näha niiskuse jälgi ja ebatavalist paisumist. On võimalik, et neid on säilitatud ebasobival temperatuuril ning nende sisu on hävinud.
 - Külmutatud toidu säilivusaeg sõltub ruumi temperatuurist, termostaadi seadistusest, külmiku ukse avamise sagedusest, toidutüübist ja ajavahemikust, mis teil kulub toodete poest koju toomisele. Järgige alati pakendil olevaid juhiseid ja ärge ületage maksimaalset säilivusaega.
 - Kui sügavkülmiku uks on jätetud pikemaks ajaks lahti või pole korralikult suletud, moodustub härmatis ja õhuringlus võib olla takistatud. Selle lahendamiseks ühendage sügavkülmik vooluvõrgust lahti ja sulatage. Puhastage sügavkülmikut siis, kui see on täielikult üles sulanud.
 - Sügavkülmiku etiketil nimetatud maht on maht ilma korvide, kaante ja muu selliseta.
 - Ärge külmutage sulanud toitu uuesti. See võib ohustada teie tervist ning põhjustada probleeme, nt toidumürgituse.
- MÄRKUS:** Kui proovite sügavkülmiku ust kohe pärast sulgemist avada, siis ei avane see kergelt. See on tavapärane. Kui tasakaal on saavutatud, avaneb uks kergelt.

- Et kasutada sügavkülmiku maksimaalset kandevõimet ja säilitada suures koguses toitu, eemaldage kõik sahtlid peale alumise. Riilite peal saab säilitada suuri esemeid.
- Et kasutada sügavkülmiku maksimaalset külmutusvõimet, pange alumises korvis olev külmutatud toit teistesse korvidesse ja aktiveerige superkülmutuse režiim. Superkülmutuse režiim aktiveerub automaatselt pärast 24 tunni möödumist. Pange külmutatav toit sügavkülmiku ülemisele riulile, ilma et ületaksite oma sügavkülmiku külmutusvõimsust. Siis aktiveerige uuesti superkülmutuse režiim. Võite asetada toiduained varem külmutatud toiduainete juurde alles siis, kui need on täiesti külmunud (vähemalt 24 tundi pärast seda, kui superkülmutuse režiim on teist korda aktiveeritud).
- Sügavkülmikus väikse toidukoguse (kuni 3 kg) külmutamiseks sisestage toit nii, et see ei puutuks juba külmutatud toiduga kokku ja aktiveerige superkülmutuse režiim. Võite asetada toiduained varem külmutatud toiduainete juurde alles siis, kui neid on täiesti külmunud (vähemalt 24 tunni pärast).
- **Tähelepanu.** Väiksema toidukoguse külmutamisel seadistage energia säästmiseks temperatuur eelmisele väärtusele kohe, kui toit on täiesti külmunud.
- Kodus valmistatud toidu (ja muu toidu, mis vajab kiiret külmutamist) kiiremaks külmutamiseks kasutage kiirkülmutusriiulit, kuna sügavkülmutusriiul on suurema külmutusvõimega. Kiirkülmutusriiul on külmutuskambri alumine sahtel.

 Allolev tabel on kiirjuhend, mis näitab teile kõige tõhusamat viisi peamiste toidugruppide säilitamiseks külmutuskambris.

Liha ja kala	Ettevalmistamine	Maksimaalne säilitusaeg (kuudes)
Lihalõik	Fooliumis	6–8
Lambaliha	Fooliumis	6–8
Vasikaliha	Fooliumis	6–8
Vasikaliha kuubikud	Väikeste tükkidena	6–8
Lambaliha kuubikud	Tükkidena	4–8
Hakkliha	Pakendatult, vürtse lisamata	1–3
Rupskid (tükid)	Tükkidena	1–3
Bologna vorst/salaami	Pakendis, isegi kui vorst on nahaga	
Kana ja kalkun	Fooliumis	4–6
Hani ja part	Fooliumis	4–6
Hirv, jänes, mets siga	2,5 kg portsjonitena või fileena	6–8
Magaveekala (lõhe, karpkala, koger, säga)		2
Valge kala (meriahven, kammelijas, lest)	Pärast kala soolte ja soomuste puhastamist peske ja kuivatage seda. Vajadusel eemaldage saba ja pea.	4
Rasvane kala (tuunikala, makrell, sinikala, anšoovis)		2–4
Koorikloomad	Puhastage ja säilitage kotis	4–6
Kalamari	Originaalpakendis, alumiinium- või plastkonteineris	2–3
Teod	Soolvees, alumiinium- või plastkonteineris	3

 **MÄRKUS:** Sulatatud liha tuleb küpsetada samamoodi nagu värsket liha. Kui liha pärast sulatamist ei küpsetata, ei tohi seda uuesti külmutada.

Puu- ja köögiviljad	Ettevalmistamine	Maksimaalne säilitusaeg (kuudes)
Türgi oad ja herned	Peske, lõigake tükkideks ja keetke vees	10–13
Oad	Koorige, peske ja keetke vees	12
Kapsas	Puhastage ja keetke vees	6–8
Porgand	Puhastage, lõigake viiludeks ja keetke vees	12
Paprika/tšilli	Lõigake vars ära, poolitage, eemaldage südamik ja keetke vees	8–10
Spinat	Peske ja keetke vees	6–9
Lillkapsas	Eemaldage lehed, lõigake südamik tükkideks ja jätke natukeseks ajaks sidrunimahlagaga vette	10–12
Baklažaan	Lõigake pärast pesemist 2 cm tükkideks	10–12
Mais	Puhastage ja pakkige koos varrega või nagu magusat maisi	12
Õun ja pirn	Koorige ja viilutage	8–10
Aprikoos ja virsik	Lõigake pooleks ja eemaldage kivi	4–6
Maasikas ja põldmari	Peske ja puhastage	8–12
Keedetud puuvili	Lisage konteinerisse 10% suhkrut	12

Puu- ja köögiviljad	Ettevalmistamine	Maksimaalne säilitusaeg (kuudes)
Ploom, kirss, punane sõstar	Peske ja eemaldage varred	8–12

	Maksimaalne säilitusaeg (kuudes)	Sulatamisaeg toatemperatuuril (tundides)	Sulatamisaeg ahjus (minutites)
Leib	4–6	2–3	4–5 (220–225 °C)
Küpsised	3–6	1–1,5	5–8 (190–200 °C)
Kondiitritooted	1–3	2–3	5–10 (200–225 °C)
Pirukas	1–1,5	3–4	5–8 (190–200 °C)
Filotainas	2–3	1–1,5	5–8 (190–200 °C)
Pitsa	2–3	2–4	15–20 (200 °C)

Piimatooted	Ettevalmistamine	Maksimaalne säilitusaeg (kuudes)	Säilitustingimused
Pakendatud (homogeniseeritud) piim	Originaalpakendis	2–3	Täispiim – originaalpakendis
Juust (v.a valge juust)	Lõikudena	6–8	Originaalpakendit võib kasutada lühiajalisel säilitamisel. Pikematel perioodidel hoidke fooliumisse pakendatult.
Või, margariin	Omas pakendis	6	

5 PUHASTAMINE JA HOOLDUS

 Eemaldage toode enne puhastamist vooluvõrgust.

 Pesemise ajal ärge valage seadmele vett.

 Ärge kasutage seadme puhastamiseks abrasiivseid tooteid, pesuaineid ega seepe. Pärast pesemist loputage puhta veega ja kuivatage hoolikalt. Kui olete puhastamise lõpetanud, ühendage kuivade kätega pistik uuesti vooluvõrku.

- Veenduge, et vett ei satu lambikorpusesse ega muudesse elektrikomponentidesse.
- Seadet tuleb regulaarselt puhastada leige vee ja söögisooda lahusega.
- Puhastage lisaseadmeid eraldi käsitsi seebi ja veega. Ärge peske lisaseadmeid nõudepesumasinas.
- Puhastage kondensaatorit harjaga vähemalt kaks korda aastas. See aitab säästa energiat ja suurendab jõudlust.



Puhastamise ajal peab toode olema elektrivõrgust eemaldatud.

5.1 Sulatamine

Sügavkülmiku sulatamisprotsess

- Sügavkülmikusse koguneb väike kogus jääd olenevalt sellest, kui pikaks ajaks on seadme ust lahti jäetud või niiskuse kogusest, mis on sisse pääsenud. Oluline on tagada, et härmatis ega jää ei tekiks kohtadesse, kus need võivad takistada uksetihendi sulgumist. Sel moel võib õhk vabalt seadmesse siseneda ja panna kompressorit pidevalt töötama. Õhuke härmatis on pehme ja selle saab eemaldada harja või plastkaabitsaga. Ärge kasutage sulatusprotsessi kiirendamiseks metallist või teravaid kaabitsaid, mehaanilisi seadmeid ega muid vahendeid. Puhastage seadme põhi lahtikaabitud härmatisest. Õhukese härmatise eemaldamiseks ei pea seadet välja lülitama.

- Suurema jääkoguse eemaldamiseks ühendage seade vooluvõrgust lahti, tõstke külmiku sisu pappkastidesse ja pakkige paksu teki või paberikihtide sisse, et hoida neid jahedana. Sulatamine on kõige tõhusam siis, kui sügavkülmik on peaaegu tühi ja seda tuleks teha nii kiiresti kui võimalik, et vältida külmikus hoitavate toiduainete temperatuuri soovimatut tõusu.
- Ärge kasutage sulatusprotsessi kiirendamiseks metallist või teravaid kaabitsaid, mehaanilisi seadmeid ega muid vahendeid. Külmutatud toidu temperatuuri tõus sulamise ajal lühendab nende säilivusaega. Sulatamise ajal hoidke toiduaineid korralikult pakituna ja jahedas.

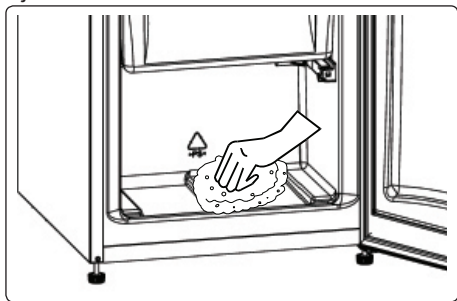

- Kuivatage kambri sisemus pesukäsna või puhta lapiga.
- Sulatusprotsessi kiirendamiseks võite asetada külmutuskambrisse mõned sooja veega täidetud anumaid.
- Vaadake sisu sügavkülmikusse asetamisel üle ja kui mõned pakendid on üles soojenenud, tuleks need 24 tunni jooksul ära tarbida või küpsetada ning uuesti külmutada.
- Pärast sulatamist puhastage seadme sisemus sooja vee ja söögisooda lahusega, seejärel kuivatage põhjalikult. Puhastage kõik eemaldatavad osad samal moel ja pange need tagasi. Ühendage seade uuesti vooluvõrku ja laske sel enne toidu sügavkülmikusse panemist 2–3 tundi töötada maksimaalsel seadistusel.

LED-valgustuse vahetamine

LED-tulede vahetamiseks pöörduge lähima volitatud teeninduskeskuse poole.



MÄRKUS: Sõltuvalt mudelist võib LED-ribade arv ja asukoht olla erinev.

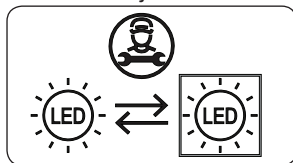

Kui toode on varustatud LED -lambiga

See toode sisaldab valgusallikat energiatõhususe klassis <E>.

Kui toode on varustatud LED -riba (te) või LED -kaardi (te) ga

See toode sisaldab valgusallika energiatõhususe klassi <F>.

6 TRANSPORT JA ÜMBERPAIGUTUS

6.1 Transport ja ümberpaigutamine

- Soovi korral võib originaalpakendi ja pakkevahu hilisemaks transpordiks alles jätta.
- Kinnitage seade tugeva pakkematerjali, rihmade või köite abil ning järgige pakendil olevaid transpordijuhiseid.
- Ümberpaigutamise ja transpordi ajaks eemaldage kõik liikuvad osad või kinnitage need põrutuskindlalt seadme külge.



Kandke oma seadet alati püstises asendis.

6.2 Ukse ümberpaigutamine

- Teie seadme ukse avanemissuunda ei ole võimalik muuta, juhul kui uksekäepidemed on paigaldatud seadme ukse esipinnale.
- Ukse avanemissuunda on võimalik muuta uksekäepidemeteta mudelitel.
- Kui teie seadme ukse avanemissuunda saab muuta, siis pöörduge selleks lähimasse volitatud teeninduskeskusesse.

7 ENNE MÜÜGIJÄRGSESSE TEENINDUSSE HELISTAMIST

Kui teil tekib **seadmega** probleeme, siis kontrollige enne müüjijärgse teenindusega ühendust võtmist järgnevat.

Teie seade ei tööta

Kontrollige, kas:

- Elekter on olemas
- Pistik on õigesti kontakti sisestatud
- Pistikukaitsse või peakaitse on läbi põlenud
- Pistikupesa on defektne. Et seda kontrollida, ühendage teine töötav seade samasse kontakti.

Seade toimib halvasti

Kontrollige, kas:

- Seade on ülekoormatud
- Seadme uks on korralikult suletud
- Kondensaatori peal on tolmu
- Tagaosa ja külgseinte läheduses on piisavalt ruumi.

Teie seade töötab lärmakalt

Tavamüra

Pragunemismüra tekib:

- Automaatse sulatamise ajal
- Kui seade jahtub või soojeneb (materjali paisumise tõttu).

Lühiajaline pragunemismüra tekib:

Kui termostaat lülitab kompressori sisse või välja.

Mootorimüra: Näitab, et kompressor töötab tavapäraselt. Esmakordsel aktiveerimisel võib kompressorimüra olla lühikest aega valjem.

Mulksuv heli ja plärtsatus tekib:

Külmutusagensi voolamisel süsteemi torudes.

Veevoolu müra tekib: Vee voolamisel aurutusmahutis. See müra on sulatamise ajal tavapärane.

Õhupuhumise müra tekib: Mõnedes mudelites süsteemi tavapärase töö ajal õhuringluse tõttu.

Ukse liitekohtadega kokkupuutuvad seadme servad on soojad

Eriti suvel (soojadel aastaaegadel) võivad ukse liitekohtadega kokkupuutuvad pinnad muutuda kompressori töötamise ajal soojemaks, see on tavapärane.

Seadme sisse koguneb niiskust

Kontrollige, kas:

- Kõik toidud on korralikult pakitud. Konteinerid peavad enne **seadmesse** asetamist olema kuivad.
- **Seadme** ust avatakse sageli. Uste avamisel pääseb toas olev niiskust **seadmesse**. Mida sagedamini uksti avatakse, seda kiiremini suureneb niiskust, eriti kui toas on kõrge õhuniiskust.

Uks ei avane või ei sulgu korralikult

Kontrollige, kas:

- Mõni toit või pakend takistab ukse sulgumist
- Ukse liitekohad on katki või rebenenud
- Teie **seade** on tasasel pinnal.

Soovitused

- Kui seade on välja lülitatud või elektrivõrgust eemaldatud, oodake enne elektrivõrku ühendamist või seadme sisse lülitamist vähemalt 5 minutit, et kompressorit mitte kahjustada.
- Kui te ei kasuta seadet pikemat aega (nt suvepuhkuse ajal), eemaldage see elektrivõrgust. Puhastage seadet vastavalt puhastamise jaotisele ja jätke uks lahti, et vältida niiskust ja ebameeldivat lõhna.
- Kui probleem ei kao pärast ülalkirjeldatud juhiste järgimist, pöörduge lähimasse volitatud teeninduskeskusesse.
- Teie ostetud seade on mõeldud ainult koduseks kasutuseks. See ei sobi äriliseks ega avalikuks kasutuseks. Kui tarbija kasutab seadet viisil, mis on eelnevaga vastuolus, siis rõhutame, et tootja ja edasimüüja ei vastuta garantiiperioodi jooksul mis tahes remonditööde ning tekkivate tõrgete eest.

8 NÕUANDED ENERGIA SÄÄSTMISEKS

1. Paigutage seade jahedasse hästiõhutatud ruumi, otsese päikesevalguse eest kaitstud kohta ja soojusallikatest (näiteks radiaatorid või pliidid) eemale.
2. Laske soojal toidul ja joogil enne seadmesse asetamist maha jahtuda.
3. Asetage sulav toit võimaluse korral külmikuosasse. Sulades aitab külmutatud toidu madal temperatuur jahutada külmikuosa toidu jahtumise ajal. Nii säästate energiat. Külmutatud toit, mis on jäetud seadmest välja jahtuma, toob kaasa energia raiskamise.
4. Joogid või muud vedelikud peaksid seadmes olema kaetult. Kui need on katmata, suureneb seadmes olev niiskus ja seade kasutab rohkem energiat. Jookide ja muude vedelike katmine aitab säilitada nende lõhna ja maitset.
5. Proovige vältida uste pikemaajalist lahtihoidmist või uste liiga sagedast avamist, kuna nii pääseb soe õhk külmikusse ja põhjustab kompressori ebavajalikult tihti sisselülitumise.
6. Hoidke erinevate temperatuuridega osade katted (nagu köögiviljasahtel ja jahuti, kui saadaval) suletuna.
7. Ukse tihend peab olema puhas ja elastne. **Kulumise korral asendage tihend.**

9 TEHNILISED ANDMED

Tehniline teave on toodud seadme siseküljel asuval andmeplaadil ja energiaetiketil.

Seadme energiaetiketil asuv QR-kood viib teid veebilehele, millelt saate teavet seadme jõudluse kohta ELi EPRELI andmebaasis.

Hoidke energiaetikett, see kasutusjuhend ja muud seadmega kaasas olevad dokumendid alles.

EPRELis olevat teavet leiata ka veebilehelt <https://eprel.ec.europa.eu> ning mudeli nime ja tootenumbri leiate seadme andmeplaadilt.

Täpsemat teavet energiaetiketi kohta vt lingil www.theenergylabel.eu.

10 TEAVE KATSEASUTUSTELE

Seadme paigaldamine ja ettevalmistamine märgise EcoDesign kinnitamiseks peab vastama standardile EN 62552. Ventilatsiooninõuded, õnsuse mõõtmised ja minimaalsed vahemaad seadme tagaküljel peavad vastama kasutusjuhendi PEATÜKK 1 toodud andmetele. Täiendavat teavet, sh teavet seadme täitmise kohta saate tootjalt.

11 KLIENDITEENINDUS

Kasutage alati originaalvaruosi.

Enne meie volitatud teeninduskeskusesse pöördumist veenduge, et teil on käepärast järgmised andmed: mudel, PNC, seerianumber.

Selle teabe leiate andmeplaadilt.

Energiamärgise leiate külmiku tsoonist vasakult alumisest küljest.





Mõne erikomponendi varuosad on saadaval vähemalt 7 või 10 aastat (olenevalt komponendi tüübist), alates mudeli viimase tooteühiku turule laskmisest.

Külastage meie veebilehte:
www.densi.bg

Děkujeme, že jste si zakoupili tento produkt!

Tento návod k použití obsahuje důležité bezpečnostní informace a pokyny ke správné obsluze a údržbě Vašeho spotřebiče.

Přečtěte si prosím pozorně tento návod před tím, než začnete spotřebič používat, a uschovejte ho pro případné budoucí použití.

Ikona	Typ	Význam
	VAROVÁNÍ	Vážné riziko nebo smrtelné nebezpečí
	NEBEZPEČÍ ÚRAZU ELEKTRICKÝM PROUDEM	Riziko nebezpečného napětí
	POŽÁR	Varování; Riziko požáru / hořlavých materiálů
	UPOZORNĚNÍ	Riziko úrazu nebo škody na majetku
	DŮLEŽITÉ	Správné obsluhování systému

OBSAH

1 BEZPEČNOSTNÍ POKYNY	80
1.1 Obecná bezpečnostní upozornění	80
1.2 Upozornění ohledně instalace	84
1.3 Během provozu	84
2 POPIS SPOTŘEBIČE	86
2.1 Rozměry	87
3 POUŽÍVÁNÍ SPOTŘEBIČE	88
3.1 Nastavení termostatu	88
3.2 Upozornění při nastavení teploty	88
3.3 Příslušenství	88
3.3.1 Zásobník na led (<i>u některých modelů</i>)	88
3.3.2 Plastová škrabka (<i>u některých modelů</i>)	89
4 SKLADOVÁNÍ POTRAVIN	89
4.1 Mrazicí prostor	89
5 ČIŠTĚNÍ A ÚDRŽBA	93
5.1 Odmrazování	93
6 DOPRAVA A PŘEMÍSTĚNÍ	94
6.1 Přeprava a přemístění	94
6.2 Přemístění dveří	94
7 NEŽ SE OBRÁTÍTE NA POPRODEJNÍ SERVIS	94
8 TIPY PRO ÚSPORU ENERGIE	95
9 TECHNICKÉ ÚDAJE	96
10 INFORMACE PRO ZKUŠEBNÍ INSTITUTY	96
11 PÉČE O ZÁKAZNÍKY A SERVIS	96

1 BEZPEČNOSTNÍ POKYNY

1.1 Obecná bezpečnostní upozornění

Pozorně si přečtete tento návod k použití.

! VAROVÁNÍ: Větrací otvory, na krytu spotřebiče nebo konstrukci, udržujte bez překážek.

! VAROVÁNÍ: Nepoužívejte mechanické nástroje nebo jiné prostředky k urychlení procesu odmrazení s výjimkou těch, které doporučuje výrobce.

! VAROVÁNÍ: V prostoru pro skladování potravin nepoužívejte elektrické spotřebiče, s výjimkou těch, které doporučuje výrobce.

! VAROVÁNÍ: Nepoškodte chladicí okruh.

! VAROVÁNÍ: Když umístíte spotřebič, ujistěte se, že není elektrický kabel zauzlovaný nebo poškozený.

! VAROVÁNÍ: Neumístujte žádné vícenásobné rozbočovací zásuvky ani přenosné zdroje napájení na zadní část spotřebiče.

! VAROVÁNÍ: Abyste předešli nebezpečí z důvodu nestability spotřebiče, je třeba jej upevnit v souladu s pokyny.

⚠ Pokud vaše chladnička používá jako chladivo R600a (bude to vyznačeno na štítku na chladničce) musíte si dát pozor během přepravy a instalace, aby nedošlo k poškození chladících prvků spotřebiče. I když je R600a ekologický a přírodní plyn, je výbušný. Pokud dojde k velkému úniku z důvodu poškození chladících prvků, přemístěte chladničku od otevřeného

ohně nebo zdrojů tepla a místnost, v níž je spotřebič umístěný, několik minut větrejte.

- Během přenášení a umístování chladničky dejte pozor, abyste nepoškodili chladicí okruh plynu.
- Neskladujte výbušné substance, např. plechovky s aerosolem, neboť ty mohou v tomto spotřebiči způsobit vznik požáru.
- Tento spotřebič je určený k použití v domácnosti a podobných zařízeních, např.:
 - kuchyňky pro zaměstnance v obchodech, kancelářích a ostatních pracovních prostředích.
 - pro klienty v hotelech, motelech a ostatních obytných prostorech.
 - pro klienty v penzionech;
 - pro catering a ostatní podobná prostředí.
- Pokud zásuvka neodpovídá zástrčce chladničky, musí ji vyměnit výrobce, jeho servis nebo obdobně kvalifikované osoby, aby se tak předešlo nebezpečí.
- Speciálně uzemněná zástrčka byla připojena k napájecímu kabelu vaší chladničky. Tato zástrčka musí být použita se speciálně uzemněnou zástrčkou s 16 ampéry. Nemáte-li doma takovou zástrčku, nechte ji nainstalovat autorizovaným elektrikářem.
- Tento spotřebič mohou používat děti starší 8 let a osoby s omezenými tělesnými, smyslovými nebo mentálními schopnostmi anebo osoby bez příslušných znalostí a zkušeností, pokud jsou pod dozorem nebo byly poučeny o bezpečném užívání

tohoto spotřebiče a chápou související nebezpečí. Děti si nesmí se spotřebičem hrát. Čištění a údržba nesmí být prováděny dětmi bez dohledu dospělé osoby.

- Děti ve věku od 3 do 8 let smí nakládat a vykládat chladicí spotřebiče. Děti nemají provádět údržbu nebo čištění spotřebiče, velmi malé děti (0 – 3 let) nemají používat spotřebič, malé děti (3 – 8 let) nemají používat spotřebič, pokud jsou bez stálého dozoru, starší děti (8 – 14 let) a lidé s omezenými fyzickými nebo duševními schopnostmi mohou používat spotřebiče bezpečně, pokud jsou pod dozorem nebo byli o bezpečném použití spotřebiče náležitě instruováni. Lidé s omezenými schopnostmi nesmí používat spotřebič, pokud nejsou pod stálým dozorem.
- Pokud je poškozený napájecí kabel, musí jej vyměnit výrobce, jeho servisní středisko nebo osoby podobně kvalifikované, aby se předešlo riziku.
- Tento spotřebič není určen k použití v nadmořských výškách nad 2000 m.

Aby nedošlo ke kontaminaci jídla, dodržujte prosím následující pokyny:

- Ponechání dveří v otevřeném stavu po dlouhou dobu může způsobit výrazný nárůst teploty uvnitř spotřebiče.
- Pravidelně očišťujte povrchy, které přichází do kontaktu s jídlem, a také přístupné odtokové systémy.

- Syrové maso a ryby uchovávejte v chladničce ve vhodných kontejnerech, aby nedocházelo k jejich kontaktu s jinými potravinami nebo ukápnutí na ně.
- Oddělení pro mražené potraviny označená dvěma hvězdičkami jsou vhodná pro uchovávání předem zmražených potravin, uchovávání nebo výrobu zmrzliny a výrobu ledových kostek.
- Oddělení označená jednou, dvěma nebo třemi hvězdičkami nejsou vhodná pro zmrazení čerstvého jídla.
- Pokud je chladnička ponechána po dlouhou dobu prázdná, je nutné ji vypnout, rozmrazit, očistit, osušit a ponechat dvířka otevřená, abyste zabránili tvorbě plísní uvnitř spotřebiče.

1.2 Upozornění ohledně instalace

Před prvním použitím mrazničky věnujte pozornost následujícím bodům:

- Provozní napětí vaší mrazničky je 220-240 V při 50Hz.
- Zástrčka musí být po instalaci snadno dostupná.
- Při prvním uvedení mrazničky do provozu se může objevit zápach. To je normální a zápach začne mizet, jakmile se mraznička začne ochlazovat.
- Před připojením mrazničky se ujistěte, že údaje na typovém štítku (napětí a připojená zátěž) odpovídají údajům o napájení ze sítě. V případě pochybností se obraťte na kvalifikovaného elektrikáře.
- Zástrčku zapojte do zásuvky s účinným uzemněním. Není-li zásuvka uzemněna, nebo pokud zástrčka nepasuje, doporučujeme, abyste o pomoc požádali autorizovaného elektrikáře.
- Spotřebič musí být zapojen do řádně instalované zásuvky s pojistkou. Napájení (AC) a napětí musí odpovídat údajům na typovém štítku spotřebiče (typový štítek se nachází v levé vnitřní části spotřebiče).
- Neneseme zodpovědnost za škody, k nimž může dojít z důvodu neuzemněného použití.
- Mrazničku umístěte na místo, kde nebude vystavena přímému slunečnímu světlu.
- Mraznička se nesmí nikdy používat venku nebo být vystavena dešti.
- Chladnička musí být umístěna minimálně 50 cm od trouby, plynové trouby nebo hořáků a musí být minimálně 5 cm od elektrické trouby.
- Když je vaše mraznička umístěna blízko mrazáku, musí být mezi nimi vzdálenost minimálně 2 cm, aby se předešlo vzniku vlhkosti na vnějším povrchu.
- Kryt ani horní část mrazničky nezakrývejte pokrývkou. To ovlivní výkon vaší mrazničky.
- Požaduje se minimálně 150 mm volného

prostoru nad vrchní částí spotřebiče. Na vrchní část spotřebiče nic nepokládejte.

- Na spotřebič nestavte těžké předměty.
- Spotřebič před použitím důkladně vyčistěte (viz Čištění a Údržba).
- Před uvedením mrazničky do provozu otřete všechny části roztokem teplé vody a lžičkou hydrogenuhličitanu sodného. Poté opláchněte čistou vodou a osušte. Po vyčištění všechny díly vraťte do mrazničky.
- Nainstalujte plastovou rozpěrku (na černém mřížce - kondenzátoru - vzadu) otočením o 90° jak je zobrazeno na obrázku, abyste předešli dotýkání kondenzátoru stěny.
- Vzdálenost mezi spotřebičem a zadní stěnou musí činit maximálně 75 mm.

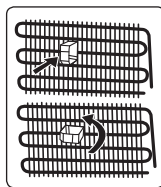

1.3 Během provozu

- Nepřipojujte mrazničku k elektrické síti pomocí prodlužovacího kabelu.
- Nezapojujte do poškozených, opotřebovaných nebo starých zástrček.
- Netahejte, nelámejte ani nepoškozujte kabel.
- Nepoužívejte rozbočovače.
- Tento spotřebič je určen k použití dospělými osobami. Nedovolte dětem hrát si se spotřebičem ani se věšet za dveře.
- Nikdy se nedotýkejte napájecího kabelu / zástrčky mokřkýma rukama. Může to způsobit zkrat nebo úraz elektrickým proudem.
- Nedávejte do mrazničky skleněné lahve ani plechovky, protože by po zmrazení obsahu praskly.
- Nevkládejte do mrazničky hořlavé nebo výbušné materiály.
- Při odebírání ledu z oddělení na výrobu ledu se ho nedotýkejte. Led může způsobit popáleniny nebo řezné rány.
- Nedotýkejte se zmrazených výrobků

mokrýma rukama. Nejezte zmrzlinu ani kostky ledu bezprostředně po jejich vyjmutí z oddělení na výrobu ledu.

- Rozmrazené potraviny znovu nezmrazujte. Mohlo by to způsobit zdravotní problémy, např. otravu jídlem.

Staré a nefunkční chladničky

- Má-li vaše stará chladnička nebo mraznička zámek, odstraňte ho před likvidací neboť děti se do něj mohou zachytit a může dojít k nehodě.
- Staré chladničky a mrazničky obsahují izolační materiál a chladivo s CFC. Při likvidaci starých chladniček proto dávejte pozor, abyste nepoškodili životní prostředí.

Prohlášení o shodě (CE)

Prohlašujeme, že naše výrobky splňují příslušné evropské směrnice, rozhodnutí a nařízení a požadavky uvedené v odkazovaných normách.

Likvidace starého spotřebiče

Tento symbol uvedený na výrobku nebo na jeho obalu znamená, že s daným výrobkem nelze zacházet jako s běžným domácím odpadem. Místo toho musí být odevzdán na příslušném sběrném místě pro recyklaci elektrických a elektronických zařízení. Zajištěním správné likvidace tohoto výrobku pomůžete zabránit případným negativním dopadům na životní prostředí a lidské zdraví, které by jinak byly způsobeny nevhodnou likvidací výrobku. Podrobnější informace o recyklaci tohoto produktu získáte na vašem místním úřadě, ve společnosti zajišťující likvidaci odpadu nebo v obchodě, ve kterém jste produkt zakoupili.



Obaly a životní prostředí

Obalové materiály chrání váš spotřebič před poškozením, které může nastat během přepravy. Obalové materiály jsou šetrné k životnímu prostředí, protože jsou recyklovatelné. Použití recyklovaného materiálu snižuje spotřebu surovin, a proto snižuje produkci odpadu.



Poznámky:

- Před instalací a použitím vašeho spotřebiče si pečlivě přečtete návod k použití. Nezodpovídáme za škody způsobené špatným použitím.
- Řiďte se všemi pokyny na vašem spotřebiči a v návodu k použití a tento návod uchovejte na bezpečném místě, abyste mohli vyřešit problémy, k nimž může dojít v budoucnosti.
- Tento spotřebič je vyroben pro použití v domácnostech a lze ho použít pouze doma a pro specifikované účely. Nehodí se pro komerční použití. Na takové použití nebude uplatněna záruka a naše společnost neponese odpovědnost za případné ztráty.
- Tento spotřebič je vyrobený k použití v domácnostech a musí být použit pouze pro chlazení / skladování potravin. Není vhodný pro komerční nebo společné používání a/nebo pro skladování látek s výjimkou potravin. Naše společnost není odpovědná za jakékoli ztráty vzniklé nevhodným používáním spotřebiče.

2 POPIS SPOTŘEBIČE

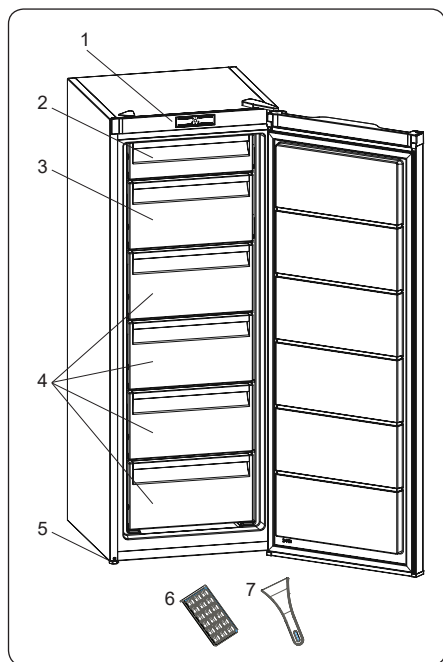

 Tato prezentace je pouze informativní a týká se součástí spotřebiče.

Součásti se mohou lišit podle modelu spotřebiče.

- 1) Kolečko termostatu
- 2) Kryt horní zásuvky mrazničky
- 3) Kryt spodní zásuvky v mrazničce
- 4) Zásuvky v mrazničce
- 5) Vyrovnávací nožky
- 6) Zásobník na led
- 7) Plastová škrabka na led *

** u některých modelů*

Obecné poznámky:

Oddělení pro zmrazené potraviny (Mraznička): Nejúčinnější využití energie je zajištěno v konfiguraci se zásuvkami a zásobníky ve skladové pozici.

2.1 Rozměry

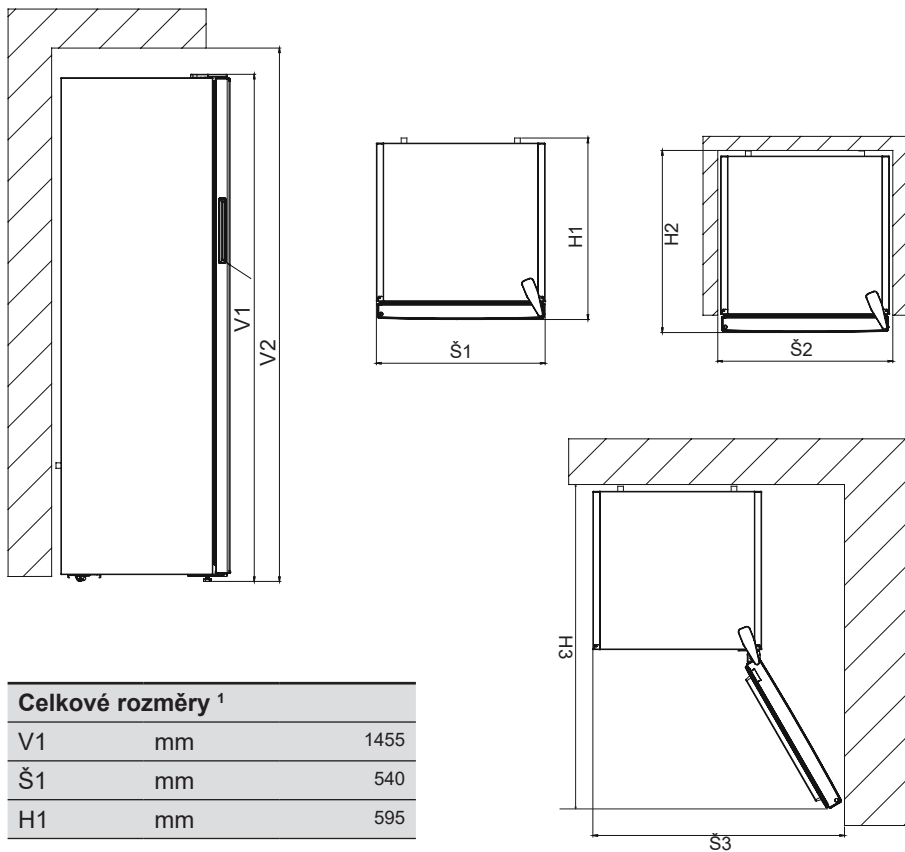

Celkové rozměry ¹		
V1	mm	1455
Š1	mm	540
H1	mm	595

Prostor vyžadovaný v provozu ²		
V2	mm	1605
Š2	mm	640
H2	mm	692,8

Celkový prostor vyžadovaný v provozu ³		
Š3	mm	659,8
H3	mm	1142,3

3 POUŽÍVÁNÍ SPOTŘEBIČE

3.1 Nastavení termostatu

Termostat automaticky reguluje teplotu v prostoru chladničky a mrazničky. Teplotu v chladničce lze nastavit otočením kolečka na vyšší hodnoty: 1 na 3, 1 na 5 nebo SF (maximální počet hodnot na termostatu závisí na vašem produktu.)

 **Důležitá poznámka:** Nepokoušejte se otáčet kolečkem za pozici 1, tím se spotřebič zastaví.

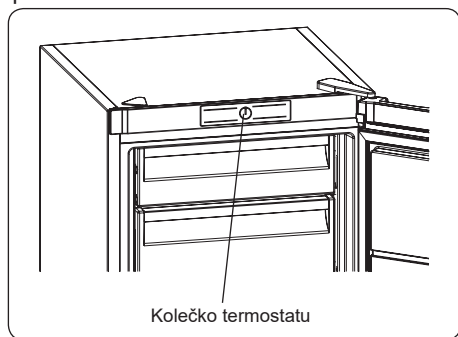

Nastavení termostatu:

1–2: Pro krátkodobé skladování potravin

3–4: Pro dlouhodobé skladování potravin

5: Maximální pozice chlazení. Spotřebič bude pracovat déle. V případě potřeby změňte nastavení teploty.

Pokud má spotřebič funkci SF:

- Pro rychle zmrazení čerstvých potravin nastavte spínač na SF. V této pozici bude v oddělení mrazničky nejnižší teplota. Po zmrazení potravin nastavte spínač do obvyčejné polohy. Pokud tak neuděláte, váš spotřebič se automaticky vrátí k poslední použité poloze termostatu po uplynutí času uvedeného v poznámce. Znovu nastavte spínač termostatu do polohy SF a poté jej vraťte zpět do obvyčejné polohy po uplynutí času uvedeného v poznámce. Pokud je spínač termostatu v poloze SF při prvním spuštění spotřebiče, práce spotřebiče se automaticky vrátí do provozu v poloze termostatu 3 po uplynutí času uvedeného v poznámce.

3.2 Upozornění při nastavení teploty

- Vaše chladnička je navržena tak, aby pracovala v intervalech uvedených ve standardech, v souladu s třídou uvedenou na informačním štítku. Nedoporučuje se, abyste chladničku spouštěli v prostředí mimo uvedené teplotní intervaly. To by ovlivnilo účinnost chlazení.
- Nastavení teploty musí být provedeno v souladu s frekvencí otevírání dveří, množstvím potravin uložených v chladničce a okolní teplotou.
- Při prvním zapnutí nechte chladničku běžet 24 hodin, aby dosáhla provozní teploty. Během této doby neotvírejte dveře a neskladujte uvnitř velké množství potravin.
- Funkce 5minutového zpoždění je aktivní, aby se zabránilo poškození kompresoru vašeho spotřebiče při připojování nebo odpojování od sítě nebo při výpadku energie. Vaše chladnička začne fungovat normálně po 5 minutách.

Klimatická třída a význam:

T (tropická): Tato chladnička je určena k použití při okolní teplotě od 16 °C do 43 °C.

ST (subtropická): Tato chladnička je určena k použití při okolní teplotě od 16 °C do 38 °C.

N (normální): Tato chladnička je určena k použití při okolní teplotě od 16 °C do 32 °C.

SN (subnormální): Tato chladnička je určena k použití při okolní teplotě od 10 °C do 32 °C.

3.3 Příslušenství

Vizuální a textové popisy na částí s příslušenstvím se mohou lišit podle modelu vašeho spotřebiče.

3.3.1 Zásobník na led (u některých modelů)

- Naplňte přihrádku na led vodou a vložte ji do prostoru mrazničky.
- Poté, co se voda zcela změní na led, můžete kostky ledu vyjmout z přihrádky podle následujícího obrázku.

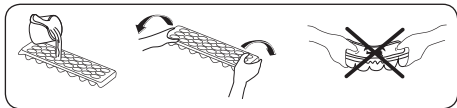

3.3.2 Plastová škrabka (u některých modelů)

Po určité době se na určitých místech vytvoří námraza. Námraza, která se hromadí v mrazničce, se musí pravidelně odstraňovat. Je-li to nezbytné, použijte plastovou škrabku. K této činnosti nepoužívejte ostré kovové předměty. Mohly by prorazit okruh chladničky a způsobit nevratné poškození spotřebiče.

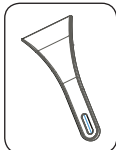

Vizuální a textové popisy na části s příslušenstvím se mohou lišit podle modelu vašeho spotřebiče.

4 SKLADOVÁNÍ POTRAVIN

4.1 Mrazicí prostor

Za běžných provozních podmínek stačí nastavit teplotu mrazicí části na -18 nebo -20 °C.

- Mraznička se používá pro skladování mražených potravin, zmrazování čerstvých potravin a výrobu kostek ledu.
- Potraviny v tekuté formě by měly být zmrazeny v plastových kelímcích a jiné potraviny by měly být zmrazeny v plastových fóliích nebo sáčcích. Zabalte a řádně utěsněte čerstvé potraviny, to znamená, že obal by měl být vzduchotěsný a neměl by prosakovat. Ideální jsou speciální sáčky do mrazničky, alobal, polyetylenové sáčky a plastové nádoby.
- Čerstvé potraviny nekládejte do blízkosti zmražených potravin, neboť by mohlo dojít k rozmrazení potravin.
- Před zmrazením čerstvých potravin je rozdělte na porce, které lze najednou spotřebovat.

- Potraviny po rozmrazení spotřebujte během krátké doby.
- Při skladování mražených potravin vždy dodržujte pokyny výrobce na obalu. Nejsou-li uvedeny žádné informace, potraviny nesmí být skladovány déle než 3 měsíce od data nákupu.
- Když koupíte zmrazené potraviny, zkontrolujte, zda byly zmrazeny při vhodných podmínkách a balení není poškozené.
- Zmrazené potraviny by měly být přepravovány ve vhodných nádobách a umístěny co nejdříve do mrazničky.
- Nekupujte mražené potraviny, pokud obal vykazuje známky vlhkosti nebo neobvyklé nafouknutí. Je pravděpodobné, že byly skladovány při nevhodné teplotě a stav obsahu se zhoršil.
- Délka uskladnění mražených potravin závisí na pokojové teplotě, nastavení termostatu, na tom, jak často se dvířka otevírají, jaký typ potravin to je a jaká je doba nutná pro přepravu výrobku z obchodu k vám domů. Vždy dodržujte pokyny na obalu a nikdy nepřekračujte maximální uvedenou délku uskladnění.
- Pokud zůstanou dveře mrazničky delší dobu otevřené nebo nejsou správně zavřené, vytvoří se námraza, která může bránit účinné cirkulaci vzduchu. Chcete-li problém vyřešit, odpojte mrazničku a počkejte, až se odmrazí. Po úplném odmrazení mrazničku vyčistěte.
- Objem mrazničky uvedený na štítku nezahrnuje zásuvky, kryty atd.
- Rozmrazené potraviny znovu nezmrazujte. Mohlo by vám to způsobit zdravotní problémy, např. otravu jídlem.

POZNÁMKA: Pokud se pokusíte otevřít dveře mrazničky ihned po jejich zavření, zjistíte, že se snadno neotevřou. To je normální. Jakmile je dosaženo rovnováhy, dveře se snadno otevřou.

- Chcete-li využít maximální kapacitu mrazničky a uložit velké množství potravin, vyndejte všechny zásuvky kromě spodní. Velké položky lze položit

přímo na police.

- Chcete-li využít maximální mrazicí kapacitu vaší mrazničky, přesuňte zmrazené potraviny v horním koši do jiných košů a aktivujte režim „Super mrazení“. Režim „super mrazení“ se automaticky zruší po 24 hodinách. Vložte potraviny, které chcete zmrazit, do horního koše, nepřekročte kapacitu mrazničky. Poté znovu aktivujte režim „Super mrazení“. Jakmile jsou potraviny zmrazené, můžete je přemístit k dalším zmraženým potravinám (minimálně 24 hodin po druhé aktivaci režimu „Super mrazení“).
- Chcete-li zmrazit malé množství potravin (do 3 kg) v mrazničce, vložte potraviny do mrazničky tak, aniž by se dotkli již zmrazených potravin, a aktivujte režim „Super mrazení“. Jakmile jsou potraviny zmrazené, můžete je přemístit k dalším zmraženým potravinám (minimálně po uplynutí 24 hodin).
- **Upozornění.** Chcete-li ušetřit energii, při zmrazování malého množství potravin resetujte teplotu na předchozí hodnotu, jakmile jsou potraviny úplně zmrazené.
- Použijte přihrádku pro rychlé mražení, chcete-li zmrazit domácí pokrmy (a všechny další potraviny, které chcete rychle zmrazit) rychleji, díky většímu mrazicímu výkonu této poličky. Přihrádka pro rychlé mražení je **spodní** zásuvka mrazničky.



Níže uvedená tabulka slouží jako stručný průvodce, který vám ukáže nejúčinnější způsob, jak uložit hlavní skupiny potravin do mrazničky.

Maso a ryby	Příprava	Maximální délka skladování (měsíce)
Steak	Zabalte do fólie	6–8
Jehněčí maso	Zabalte do fólie	6–8
Telecí pečeně	Zabalte do fólie	6–8
Telecí kostky	Na malé kousky	6–8
Jehněčí kostky	Kousky	4–8
Mleté maso	V balíčcích, bez koření	1–3
Droby (kousky)	Kousky	1–3
Boloňský salám	Musí být zabaleny, i když je v obalu	
Kuře a krůta	Zabalte do fólie	4–6
Husa a kachna	Zabalte do fólie	4–6
Jelen, zajíc, divoký kanec	Ve 2,5 kg porcích nebo jako filety	6–8
Čerstvé ryby (losos, kapr, sumec)	Po očištění a vykuchání rybu opláchněte a osušte. Je-li třeba, odřízněte ocasní ploutev a hlavu.	2
Libové ryby (okoun, platýs, kambala)		4
Tučné ryby (tuňák, makrela, luřara, ančovičky)		2–4
Koryši	Očištěné a v sáčku	4–6
Kaviár	Ve vlastním obalu, nebo v hliníkové nebo plastové nádobě	2–3
Šneci	Ve slané vodě, nebo v hliníkové nebo plastové nádobě	3



POZNÁMKA: Maso by mělo být po rozmrazení uvařeno. Pokud se maso po rozmrazení neuvaří, nesmí být znovu zmrazeno.

Zelenina a ovoce	Příprava	Maximální délka skladování (měsíce)
Fazolové lusky a fazole	Omyjte, nakrájejte na malé kousky a uvařte ve vodě	10–13
Fazole	Propláchněte a uvařte ve vodě	12
Zelí	Očistěte a uvařte ve vodě	6–8
Mrkev	Očistěte, nakrájejte na plátky a uvařte ve vodě	12
Paprika	Odstraňte stopku, rozřízněte na poloviny, vyjměte semínka a uvařte ve vodě	8–10
Špenát	Propláchněte a uvařte ve vodě	6–9
Květák	Odstraňte listy, květák nakrájejte na kousky, na chvíli ponořte do vody s několika kapkami citrónu	10–12
Lilek	Po omytí nakrájejte na 2 cm kousky	10–12
Kukuřice	Očistěte a zabalte jako klas nebo zrna	12
Jablko a hruška	Oloupejte a nakrájejte	8–10
Meruňka a broskev	Rozkrojte na poloviny a vyjměte pecku	4–6

Zelenina a ovoce	Příprava	Maximální délka skladování (měsíce)
Jahoda a borůvka	Omyjte a opláchněte	8–12
Vařené ovoce	Do nádoby přidejte 10 % cukru	12
Švestka, třešně, višně	Omyjte a očistěte	8–12

	Maximální délka skladování (měsíce)	Délka rozmrazování při pokojové teplotě (hodiny)	Délka rozmrazování v troubě (minuty)
Chléb	4–6	2–3	4–5 (220–225 °C)
Sušenky	3–6	1–1,5	5–8 (190–200 °C)
Pečivo	1–3	2–3	5–10 (200–225 °C)
Koláč	1–1,5	3–4	5–8 (190–200 °C)
Listové těsto	2–3	1–1,5	5–8 (190–200 °C)
Pizza	2–3	2–4	15–20 (200 °C)

Mléčné produkty	Příprava	Maximální délka skladování (měsíce)	Skladovací podmínky
Balené (homogenizované) mléko	Ve vlastním obalu	2–3	Čisté mléko – ve vlastním obalu
Sýr – vyjma tvarohu	Na plátky	6–8	Pro krátkodobé skladování lze použít původní obal. Pro dlouhodobější skladování je třeba ho zabalit do fólie.
Máslo, margarín	Ve vlastním obalu	6	

5 ČIŠTĚNÍ A ÚDRŽBA

 Spotřebič před čištěním odpojte od napájení.

 Spotřebič nečistěte tekoucí vodou.

 K čištění spotřebiče nepoužívejte abrazivní prostředky, čisticí prostředky ani mýdla. Po umytí opláchněte čistou vodou a pečlivě vysušte. Po dokončení čištění znovu zapojte spotřebič do elektrické sítě, suchýma rukama.

- Dbejte na to, aby čisticí voda nevnikla do krytu žárovky a dalších elektrických součástí.
- Prostor spotřebiče je nutno pravidelně čistit pomocí roztoku jedlé sody a vlažné vody.
- Příslušenství čistěte samostatně v ruce mýdlem a vodou. Neumývejte příslušenství v myčce nádobí.
- Kondenzátor čistěte kartáčem nejméně dvakrát ročně. To vám pomůže ušetřit náklady na energii a zvýšit produktivitu.

 **Během čištění musí být spotřebič odpojen od napájení.**

5.1 Odmrazování

Proces odmrazování mrazničky

- Uvnitř mrazničky se nahromadí malé množství námrazy v závislosti na délce doby, kdy jsou dvířka otevřená nebo kolik vlhkosti vnikne dovnitř. Je nutné zajistit, aby se led nikdy netvořil na místech, kde by narušoval těsnění na dveřích. Mohlo by dojít k průniku vzduchu do prostoru a následnému neustálému chodu kompresoru. Tenká vrstva ledu je poměrně měkká a lze ji odstranit kartáčem nebo plastovou škrabkou. Nepoužívejte kovové nebo ostré škrabky, mechanická zařízení ani jiné prostředky na urychlení procesu odmrazování. Odstraňte veškerou uvolněnou námrazu ze stěn krytu. Pro odstranění tenké námrazy není nutno spotřebič vypínat.
- Pro odstranění těžkých vrstev ledu odpojte zařízení od napájení a vyprázdněte obsah do kartonových

krabic a zabalte do silných příkrývek nebo vrstev papíru, aby zůstaly v chladu. Odmrazování bude neúčinnější, pokud je provádíte, když je mraznička téměř prázdná, je nutno je provést co nejrychleji, aby nedošlo k nežádoucímu nárůstu teploty obsahu.

- Nepoužívejte kovové nebo ostré škrabky, mechanická zařízení ani jiné prostředky na urychlení procesu odmrazování. Zvýšení teploty mražených potravin během odmrazování zkrátí dobu skladovatelnosti. Během odmrazování udržujte obsah dobře zabalený a v chladu.

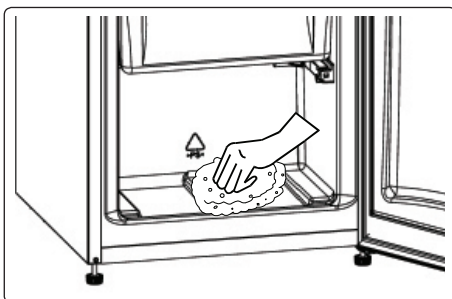

- Vnitřní část vysušte houbičkou nebo čistým hadříkem.
- Chcete-li odmrazování urychlit, umístěte do prostoru mrazničky jednu či více nádob s vodou.
- Zkontrolujte obsah, když jej vkládáte zpět do mrazničky, pokud jsou některá balení rozmrazená, je nutno je spotřebovat do 24 hodin nebo uvařit a znovu zmrazit.
- Po odmražení vyčistěte vnitřek spotřebiče roztokem teplé vody s trochou jedlé sody a pak důkladně vysušte. Veškeré odnímatelné části umyjte stejným způsobem a znovu namontujte. Znovu zapojte spotřebič k napájení a nechte 2 až 3 hodiny na nastavení MAX, než vrátíte potraviny zpět do mrazničky.

Výměna LED osvětlení

Chcete-li vyměnit kteroukoli z LED diod, kontaktujte nejbližší autorizované servisní středisko.

 **Poznámka:** Počet a umístění LED pásků se může lišit v závislosti na

modelu.

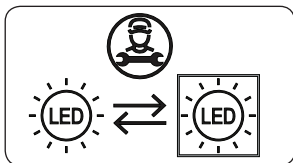

Pokud je výrobek vybaven LED lampou

Tento výrobek obsahuje světelný zdroj energetické třídy <E>.

Pokud je produkt vybaven LED páskami nebo LED kartami

Tento výrobek obsahuje světelný zdroj energetické třídy <F>.

6 DOPRAVA A PŘEMÍSTĚNÍ

6.1 Přeprava a přemístění

- Pro přemístění je třeba uchovat původní balení a pěnu (volitelné).
- Spotřebič musíte upevnit v obalu, pomocí pásů nebo silných kabelů a postupovat dle pokynů pro přepravu, které jsou na obalu.
- Při přemísťování nebo přepravě vyjměte všechny pohyblivé části nebo je připevněte do spotřebiče pomocí pásů, aby během přemísťování a přepravy nedošlo k narázům.

 Spotřebič vždy přenášejte ve svislé poloze.

6.2 Přemístění dveří

- Jsou-li madla vašeho spotřebiče instalovaná z přední části dveří, nelze změnit směr otevírání dveří.
- Směr otevírání dveří lze změnit u modelů bez madel.
- Má-li být směr otevírání vašeho spotřebiče změněn, musíte kontaktovat nejbližší autorizované servisní středisko, a požádat o provedení změny směru otevírání.

7 NEŽ SE OBRÁTÍTE NA POPRODEJNÍ SERVIS

Pokud narazíte na problém s vaším **spotřebičem**, před kontaktováním poprodejního servisu zkontrolujte následující položky.

Váš spotřebič nefunguje

Zkontrolujte, zda:

- Je napájen
- Je zástrčka správně zasunuta do zásuvky
- Nepraskla síťová pojistka nebo pojistka zástrčky
- Není zásuvka vadná. Chcete-li to zkontrolovat, zapojte do stejné zásuvky další funkční zařízení.

Výkon spotřebiče je slabý

Zkontrolujte, zda:

- Není spotřebič přetížený
- Jsou dveře řádně zavřené
- Na kondenzátoru není prach
- Vzadu a po stranách je dostatek místa.

Váš spotřebič je při provozu hlučný

Normální zvuky

Praskání:

- Během automatického odmrazování
- Když se spotřebič zahřeje nebo zchladí (z důvodu expanze materiálu).

Krátké praskání: Tento zvuk zaslechnete když termostat zapne a vypne kompresor.

Zvuk motoru: Tento zvuk značí, že kompresor funguje normálně. Při prvním zapnutí může kompresor krátkodobě vydávat větší hluk.

Zvuk bublání a šplouchání: Tento zvuk je způsoben průtokem chladiva v trubicích systému.

Zvuk proudění vody: Tento zvuk je způsoben vodou, která teče do odpařovací nádoby. Tento zvuk je během odmrazování normální.

Zvuk větru: U některých modelů chladnička vydává tento zvuk při

normálním provozu, v důsledku cirkulace vzduchu.

Okraje spotřebiče, které jsou v kontaktu se spojem dveří, jsou teplé

To je normální, zejména v létě (teplé období), povrchy, které jsou v kontaktu se spojem dveří, se během provozu kompresoru zahřívají.

Uvnitř spotřebiče se hromadí vlhkost Zkontrolujte, zda:

- Jsou všechny potraviny řádně zabalené. Jsou nádoby před vložením do spotřebiče suché.
- Dveře spotřebiče se často otevírají. Vlhkost v místnosti se při otevírání dveří dostane do spotřebiče. Vlhkost se hromadí rychleji, když dveře otevíráte častěji, zejména, je-li vlhkost v místnosti vysoká.

Dveře se neotevřou ani nezavrou správně

Zkontrolujte, zda:

- Zavírání dveří brání potraviny nebo obaly
- Jsou spoje dveří opotřebované nebo poškozené
- Váš spotřebič je na rovném povrchu.

Doporučení

- Pokud je spotřebič vypnut nebo odpojen od elektrické sítě, počkejte nejméně 5 minut před připojením nebo opětovným spuštěním spotřebiče, aby nedošlo k poškození kompresoru.
- Pokud nebudete spotřebič používat delší dobu (např. během dovolené), odpojte jej od elektrické sítě. Spotřebič vyčistěte v souladu s pokyny v části „čištění“ a nechte dveře otevřené, abyste tak zabránili hromadění vlhkosti a zápachu.
- Pokud problém přetrvává i poté, co jste dodrželi všechny výše uvedené pokyny, obraťte se na nejbližší autorizovaný servis.
- Zakoupený spotřebič je určen pouze pro domácí použití. Nehodí se pro komerční použití. Pokud uživatel použije spotřebič způsobem, který je v rozporu s uvedenými funkcemi, zdůrazňujeme, že výrobce a prodejce nenesou

zodpovědnost za žádnou opravu a selhání v rámci záručního období.

8 TIPY PRO ÚSPORU ENERGIE

1. Umístěte spotřebič v chladném a dobře větraném prostoru, nikoli na přímém slunečním svitu či v blízkosti zdroje tepla (radiátoru nebo sporáku). Pokud tak neučiníte, použijte izolační desku.
2. Horké potraviny a nápoje nechte před vložením do spotřebiče vychladnout.
3. Pokud je to možné, potraviny nechte rozmrazit v chladničce. Nízká teplota zmrazených potravin pomůže zchladit prostor chladničky. To ušetří energii. Rozmrazování potravin mimo spotřebič způsobí ztrátu energie.
4. Nápoje a jiné tekutiny by měly být ve spotřebiči zakryté. Pokud tomu tak není, vlhkost uvnitř spotřebiče se zvýší a spotřebič spotřebovává více energie. Nápoje a tekutiny rovněž zakryvejte kvůli zachování vůně a chuti.
5. Dveře nenechávejte dlouho otevřené ani je neotevírejte příliš často, neboť kvůli teplému vzduchu, který se do prostoru dostane, bude muset zbytečně často zapínat kompresor.
6. Udržujte kryty různých teplotních oddílů (příhrádka na zeleninu, chladicí prostor, pokud jsou k dispozici) uzavřené
7. Těsnění dveří musí být čisté a tvárné. V případě opotřebování těsnění vyměňte.

9 TECHNICKÉ ÚDAJE

Technické údaje jsou uvedeny na typovém štítku uvnitř spotřebiče a na energetickém štítku.

QR kód na energetickém štítku dodávaném se spotřebičem poskytuje webový odkaz na informace týkající se výkonu spotřebiče v databázi EU EPREL.

Uchovejte si energetický štítek pro referenční potřeby s návodem k použití a všemi ostatními dokumenty dodanými s tímto spotřebičem.

Rovněž lze tyto informace nalézt v databázi EPREL prostřednictvím odkazu <https://eprel.ec.europa.eu> a pomocí názvu modelu a výrobního čísla, které naleznete na typovém štítku spotřebiče.

Podrobné informace o energetickém štítku naleznete na adrese www.theenergylabel.eu.

10 INFORMACE PRO ZKUŠEBNÍ INSTITUTY

Instalace a příprava tohoto spotřebiče pro jakékoliv ověřování EcoDesign musí vyhovovat normě EN 62552. Požadavky na větrání, rozměry výklenku a minimální vzdálenosti zadní části od stěn musí odpovídat hodnotám uvedeným v tomto návodu k použití v ČÁSTI 1. Ohledně dalších informací včetně plnicích plánů se obraťte na výrobce.

11 PÉČE O ZÁKAZNÍKY A SERVIS

Používejte pouze originální náhradní díly. Při kontaktu se servisním střediskem se ujistěte, že máte k dispozici následující údaje: Model, výrobní číslo (PNC), sériové číslo.

Tyto informace jsou uvedeny na typovém štítku.

Typový štítek se nachází uvnitř chladicího prostoru dole na levé straně.

Původní náhradní díly pro některé specifické součástky, v závislosti na typu součástky, budou k dispozici po dobu minimálně 7 nebo 10 let od vystavení na trhu poslední jednotky daného modelu.

Navštivte naše stránky:

- www.densi.bg

Ďakujeme, že ste si zakúpili tento produkt!

Tato používateľská príručka obsahuje dôležité bezpečnostné informácie a pokyny k správnej obsluhu a údržbe Vášho spotrebiča.

Prečítajte si prosím pozorne túto príručku pred tým, než začnete spotrebič používať, a uschovajte ho pre prípadné budúce použitie.

Ikona	Typ	Význam
	VAROVANIE:	Vážne riziko alebo smrteľné nebezpečenstvo
	NEBEZPEČENSTVO ZÁSAHU ELEKTRICKÝM PRÚDOM	Riziko nebezpečného napätia
	POŽIAR	Varovanie; riziko požiaru/horľavých materiálov
	UPOZORNENIE	Riziko úrazu alebo škody na majetku
	DÔLEŽITÉ	Správne obsluhovanie systému

OBSAH

1 BEZPEČNOSTNÉ POKYNY	99
1.1 Všeobecné bezpečnostné varovania.....	99
1.2 Montážne varovania.....	103
1.3 Počas používania.....	103
2 OPIS SPOTREBIČA	105
2.1 Rozmery.....	106
3 POUŽÍVANIE SPOTREBIČA	107
3.1 Nastavenie termostatu.....	107
3.2 Upozornenia pri nastaveniach teploty.....	107
3.3 Príslušenstvo.....	107
3.3.1 Nádobka na ľad (<i>pri niektorých modeloch</i>).....	107
3.3.2 Plastová škrabka (<i>pri niektorých modeloch</i>).....	108
4 USKLADNENIE POTRAVÍN	108
4.1 Mraziaci priestor.....	108
5 ČISTENIE A ÚDRŽBA	111
5.1 Odmrazovanie.....	111
6 DODANIE A PREMIESTNENIE	112
6.1 Preprava a zmena polohy.....	112
6.2 Zmena otvárania dvierok.....	113
7 PREDTÝM, NEŽ KONTAKTUJETE POPREDAJNÝ SERVIS	113
8 TIPY NA ÚSPORU ENERGIE	114
9 TECHNICKÉ ÚDAJE	114
10 INFORMÁCIE PRE SKÚŠOBNÉ INŠTITÚCIE	114
11 ZÁKAZNÍCKA STAROSTLIVOSŤ A SERVIS	115

1 BEZPEČNOSTNÉ POKYNY

1.1 Všeobecné bezpečnostné varovania

Túto používateľskú príručku sa starostlivo prečítajte.

! VAROVANIE: Predchádzajte zablokovaniu vetracích otvorov v plášti spotrebiča alebo v zabudovanej konštrukcii.

! VAROVANIE: Nepoužívajte iné mechanické zariadenia alebo iné pomôcky na zrýchlenie procesu rozmrazovania, ako sú tie, ktoré odporúča výrobca.

! VAROVANIE: Vnútri priečinkov na skladovanie potravín v spotrebiči nepoužívajte elektrické spotrebiče, pokiaľ nie sú typu, ktorý odporúča výrobca.

! VAROVANIE: Nepoškodíte chladiaci okruh.

! VAROVANIE: Pri umiestňovaní spotrebiča sa uistite, že napájací kábel nie je zachytený alebo poškodený.

! VAROVANIE: K zadnej strane spotrebiča neumiestňujte prenosné rozvodky alebo prenosné zdroje napätia.

! VAROVANIE: Aby ste predišli nebezpečenstvu spôsobenému nestabilitou spotrebiča, je potrebné ho upevniť podľa pokynov.

⚠ Ak váš spotrebič používa ako chladiacu látku R600a (táto informácia sa nachádza na štítku na chladničky), mali by ste byť počas prepravy a inštalácie opatrný, aby ste zabránili poškodeniu

chladiacich prvkov. R600a je prírodný plyn šetrný k životnému prostrediu, je však výbušný. V prípade úniku z dôvodu poškodenia chladiča presuňte chladničku mimo otvoreného ohňa alebo zdrojov tepla a vyvetrajte miestnosť, v ktorej sa spotrebič nachádza.

- Počas umiestňovania a prenášania chladničky nepoškodíte okruh chladiaceho plynu.
- V tomto spotrebiči neskladujte výbušné látky, napr. aerosólové plechovky s horľavým hnacím plynom.
- Tento spotrebič je určený na používanie v domácnosti a pri podobnom používaní, ako napríklad:
 - kuchynské oblasti pre personál v obchodoch, kanceláriách a v iných pracovných prostrediach;
 - farmárske domy a klienti v hoteloch, motelloch a v iných prostrediach rezidenčného typu;
 - zariadeniach typu nocľah s raňajkami;
 - stravovacie a podobné nemaloobchodné použitia.
- Ak sa zástrčka chladničky nezmesťí do zásuvky, musí byť vymenená výrobcou, servisným technikom alebo podobne kvalifikovanými osobami, aby sa predišlo zraneniu.
- Špeciálne uzemnená zástrčka bola pripojená k napájacíemu káblu vašej chladničky. Táto zástrčka by sa mala používať so špeciálne uzemnenou zásuvkou s výkonom 16 ampérov. Ak sa vo vašej domácnosti žiadna takáto zásuvka nenachádza, dajte si ju nainštalovať autorizovaným elektrikárom.

- Tento spotrebič môžu používať deti staršie ako 8 rokov a osoby so zníženými fyzickými, vnemovými alebo mentálnymi schopnosťami, prípadne nedostatkom skúseností a vedomostí, pokiaľ sú počas prevádzky spotrebiča pod náležitým dozorom alebo vedením v záujme bezpečného používania spotrebiča s chápaním sprievodných rizík. Deti sa so spotrebičom nesmú hrať. Deti bez dozoru nesmú vykonávať čistenie ani používateľskú údržbu.
- Deti vo veku od 3 do 8 rokov smú nakladať a vykladať chladiace spotrebiče. Deti nemajú vykonávať údržbu alebo čistenie spotrebiča, veľmi malé deti (0 – 3 rokov) nemajú používať spotrebič, malé deti (3 – 8 rokov) nemajú používať spotrebič, ak sú bez stáleho dozoru, staršie deti (8 – 14 rokov) a ľudia s obmedzenými fyzickými alebo duševnými schopnosťami môžu používať spotrebiče bezpečne, ak sú pod dozorom alebo boli o bezpečnom použití spotrebiča náležite poučení. Ľudia s veľmi obmedzenými schopnosťami nemajú používať spotrebič, kým nie sú pod stálym dozorom.
- Ak je napájací kábel poškodený, výrobca, autorizované servisné stredisko alebo iná náležite kvalifikovaná osoba ho musí vymeniť, aby sa predišlo nebezpečenstvu.
- Tento spotrebič nie je určený na použitie v nadmorských výškach nad 2000 m.

Aby nedošlo ku kontaminácii jedla, dodržujte tieto pokyny:

- Ponechanie otvorených dvierok na dlhú dobu môže spôsobiť výrazný narástť teploty vnútri priehradkách spotrebiča.
- Pravidelne čistite povrchy, ktoré prichádzajú do kontaktu s jedlom, a tiež prístupné odtokové systémy.
- Surové mäso a ryby uchovávajte v chladničke vo vhodných nádobách, aby nedochádzalo k ich kontaktu s inými potravinami alebo kvapnutiu na ne.
- Priehradky na mrazené potraviny označené dvoma hviezdikami sú vhodné na uchovávanie vopred zmrazených potravín, uchovávanie alebo výrobu zmrzliny a výrobu ľadových kociek.
- Priehradky označené jednou, dvoma alebo tromi hviezdikami nie sú vhodné na zmrazenie čerstvého jedla.
- Ak chladiace zariadenie je ponechané prázdne po dlhú dobu, je nutné ho vypnúť, rozmraziť, očistiť, osušiť a ponechať dvierka otvorené, aby ste zabránili tvorbe plesní vnútri spotrebiča.

1.2 Montážne varovania

Pred prvým použitím vašej mrazničky venujte pozornosť týmto bodom:

- Prevádzkové napätie vašej mrazničky je 220 – 240 V pri 50 Hz.
- Zástrčka musí byť po inštalácii ľahko dostupná.
- Vaša mraznička môže mať pri prvom spustení istý zápach. Je to normálne a zápach vyprchá, keď mraznička začne chlaadiť.
- Pred pripojením vašej mrazničky sa uistite, či sa informácie na výrobnom štítku (napätie a zaťaženie napájania) zhodujú s hodnotami elektrickej siete. V prípade pochybností sa obráťte na kvalifikovaného elektrikára.
- Zástrčku zapojte do zásuvky s účinným uzemnením. Ak zásuvka nie je uzemnená alebo ak sa nezhoduje, odporúčame, aby ste o pomoc požiadali kvalifikovaného elektrikára.
- Spotrebič musí byť zapojený do riadne inštalovanej zásuvky s poistkou. Napájanie (striedavý prúd) a napätie musí zodpovedať údajom na typovom štítku spotrebiča (typový štítok sa nachádza v ľavej vnútornej časti spotrebiča).
- Nenesieme zodpovednosť za žiadne škody, ku ktorým môže dôjsť z dôvodu neuzemneného použitia.
- Mrazničku umiestnite tam, kde nebude vystavená priamemu slnečnému svetlu.
- Vaša mraznička sa nikdy nesmie používať v exteriéri alebo byť vystavená dažďu.
- Váš spotrebič sa musí nachádzať vo vzdialenosti aspoň 50 cm od sporáka, plynových rúr a aspoň 5 cm od elektrických rúr.
- Ak je vaša mraznička umiestnená vedľa mraziacej skrine, musí byť medzi nimi medzera minimálne 2 cm, aby sa predišlo tvorbe vlhkosti na vonkajšom povrchu.
- Nezakrývajte telo alebo hornú časť mrazničky čipkovanou dečkou. Ovplyvní

to výkonnosť mrazničky.

- Nad vrchnou časťou spotrebiča je nutné ponechať aspoň 150 mm široký odstup. Na vršok spotrebiča nič neodkladajte.
- Na spotrebič nekladte ťažké predmety.
- Spotrebič pred použitím dôkladne vyčistite (pozri Čistenie a Údržba).
- Pred použitím vašej mrazničky utrite všetky časti roztokom teplej vody s lyžičkou sódy bikarbóny. Potom opláchnite vodou a osušte. Po očistení všetky diely vráťte do mrazničky.
- Nainštalujte dve plastové podložky (časti na čiernych pruhoch na zadnej časti – kondenzátore) tak, že je otočíte o 90 ° ako je znázornené na snímke, aby ste predišli tomu, že sa kondenzátor bude dotýkať steny.
- Vzdialenosť medzi spotrebičom a zadnou stenou musí byť maximálne 75 mm.

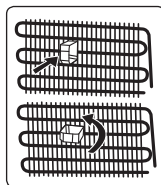

1.3 Počas používania

- Mrazničku nezapájajte do elektrickej siete pomocou predlžovacieho kábla.
- Nepoužívajte poškodené, rozbité alebo staré zástrčky.
- Kábel neťahajte, neohýbajte alebo nepoškodzujte.
- Nepoužívajte zástrčkový adaptér.
- Tento spotrebič je navrhnutý na používanie dospelými osobami. Nenechajte deti hrať sa so spotrebičom alebo zvesiť dvere.
- Nikdy sa nedotýkajte napájacieho kábla/zástrčky mokrymi rukami. Môže to spôsobiť skrat alebo zásah elektrickým prúdom.
- Do mrazničky nekladajte sklenené fľaše alebo plechovky, pretože po zamrznutí obsahu sa roztrhnú.
- Nedávajte do mrazničky výbušné alebo horľavé materiály.
- Pri odstraňovaní ľadu z priehradky na tvorbu ľadu sa ho nedotýkajte. Ľad môže

spôsobiť omrzliny a/alebo rezné rany.

- Mrazených produktov sa nedotýkajte mokrými rukami. Zmrzlinu alebo ľadové kocky nejezte hneď po ich vybratí z priehradky na tvorbu ľadu.
- Rozmrazené potraviny opätovne nezmrazujte. Môže to spôsobiť zdravotné problémy, napr. otravu jedlom.

Staré a zastarané chladničky

- Ak má vaša stará chladnička alebo mraznička zámok, rozbite ho alebo ho pred likvidáciou odstráňte, pretože by sa v nej mohli uviaznuť deti, čo by mohlo viesť k nehode.
- Staré chladničky a mrazničky obsahujú izolačný materiál a chladivo s freónmi. Preto dbajte na to, aby ste pri likvidácii starých chladničiek nepoškodzovali životné prostredie.

Vyhlasenie zhody ES

Vyhlasujeme, že naše výrobky spĺňajú platné smernice, rozhodnutia a nariadenia EÚ a požiadavky uvedené v referenčných normách.

Likvidácia vášho starého spotrebiča

Symbol na výrobku alebo na jeho obale znamená, že tento výrobok sa nesmie spracúvať ako komunálny odpad. Namiesto toho by sa mal odovzdať na zbernom dvore na recykláciu elektrického a elektronického zariadenia. Zabezpečením správnej likvidácie tohto výrobku pomôžete predchádzať potenciálnym nepriaznivým dosahom na životné prostredie a ľudské zdravie, ku ktorému by inak mohlo dôjsť nevhodným nakladaním s odpadom z tohto výrobku. Ak chcete získať podrobnejšie informácie o recyklácii tohto výrobku, obráťte sa na svoj obecný úrad, stredisko na likvidáciu komunálneho odpadu alebo na predajňu, v ktorej ste si výrobok zakúpili.



Balenie a životné prostredie

Obalové materiály chránia váš spotrebič pred poškodením, ku ktorému môže dôjsť pri preprave. Obalové materiály sú šetrné k životnému prostrediu, keďže sú





recyklovateľné. Používanie recyklovaných materiálov znižuje spotrebu surovín a tým znižuje tvorbu odpadu.

Poznámky:

- Pred inštaláciou a použitím spotrebiča si pozorne prečítajte návod na použitie. Nie sme zodpovedný za škody vzniknuté nesprávnym používaním.
- Dodržte pokyny uvedené na spotrebiči a v návode na použitie, tento návod uchovajte na bezpečnom mieste, aby ste mohli vyriešiť problémy, ak k nim v budúcnosti nedôjde.
- Tento spotrebič je vyrobený na použitie v domácnostiach a možno ho použiť iba v domácom prostredí a na špecifikované účely. Nie je vhodný pre komerčné alebo bežné používanie. Takéto použitie spôsobí, že záruka stratí platnosť a naša spoločnosť neponesie zodpovednosť za žiadne vzniknuté straty.
- Tento spotrebič je vyrobený na použitie v domácnostiach a je vhodný iba na skladovanie/chladenie potravín. Nie je vhodný na komerčné použitie a/alebo skladovanie iných látok ako potraviny. Naša spoločnosť nenesie zodpovednosť za prípadné škody spôsobené nesprávnym používaním spotrebiča.

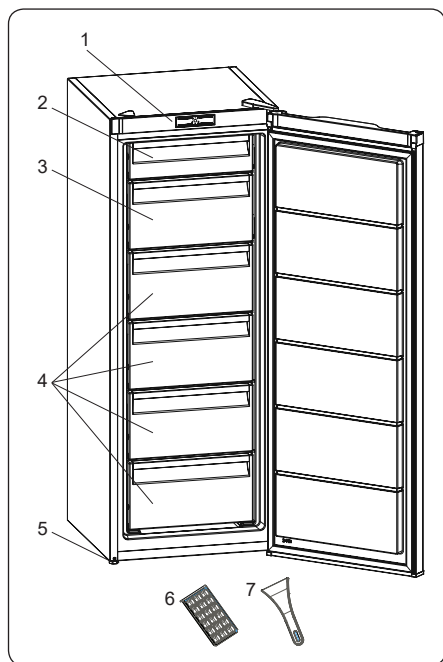
2 OPIS SPOTREBIČA



 Táto prezentácia slúži len na informáciu o dieloch spotrebiča. Časti sa môžu podľa modelu spotrebiča líšiť.

- 1) Spínač termostatu
- 2) Horná záklopka mrazničky
- 3) Spodná záklopka mrazničky
- 4) Zásuvky mrazničky
- 5) Vyrovnávacie nožičky
- 6) Zásobník na ľad
- 7) Plastová škrabka na ľad *

** Pri niektorých modeloch*

Všeobecné poznámky:

Mraziaci priestor (Mraznička):

Najefektívnejšie využívanie energie je zabezpečené pri konfigurácii so zásuvkami a košmi v naloženej polohe.

2.1 Rozmery

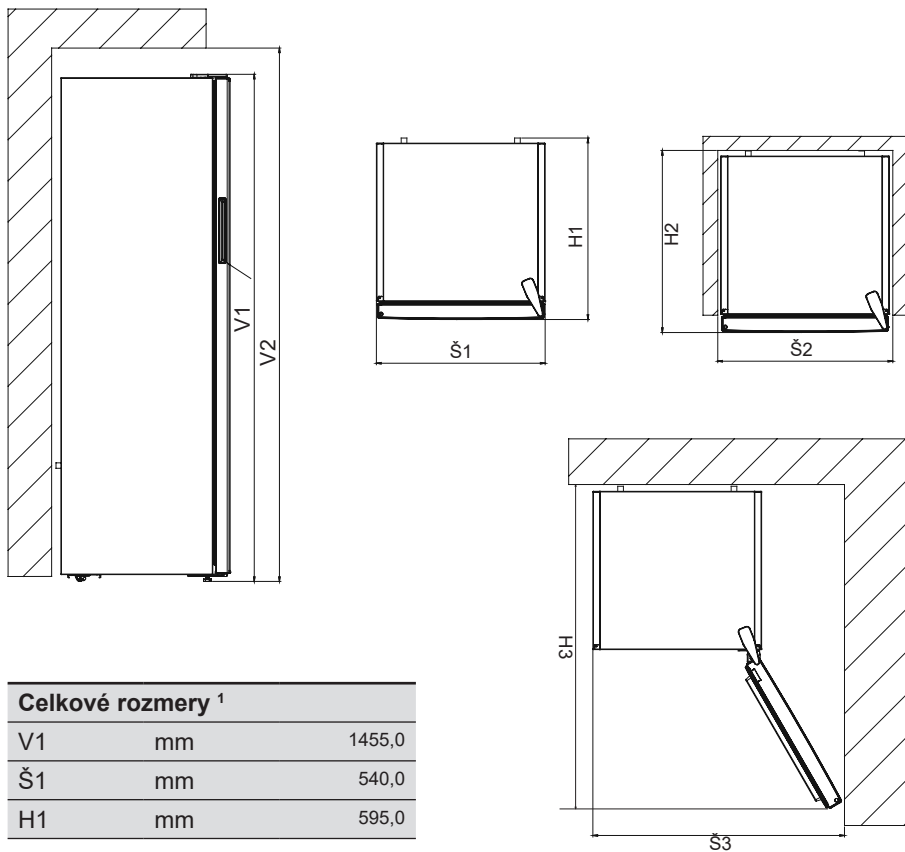

Celkové rozmery ¹		
V1	mm	1455,0
Š1	mm	540,0
H1	mm	595,0

Priestor potrebný pri používaní ²		
V2	mm	1605,0
Š2	mm	640,0
H2	mm	692,8

Celkový priestor potrebný pri používaní ³		
Š3	mm	659,8
H3	mm	1142,3

3 POUŽÍVANIE SPOTREBIČA

3.1 Nastavenie termostatu

Termostat automaticky reguluje teplotu v priechinkoch chladničky a mrazničky. Teploty chladničky môžete dosiahnuť otáčaním gombíka na vyššie čísllice: 1 až 3, 1 až 5 alebo SC (Maximálne čísla na termostate závisia od vášho spotrebiča.)

 **Dôležitá poznámka:** Gombík sa nepokúšajte otočiť za pozíciu 1, lebo tak spotrebič prestane fungovať.

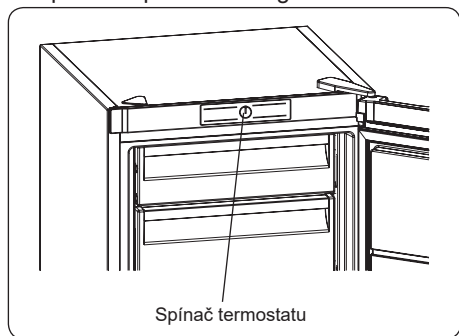

Nastavenia termostatu:

1 – 2 : Na krátkodobé skladovanie jedla

3 – 4 : Na dlhodobé skladovanie jedla

5 : Maximálna poloha chladenia. Spotrebič bude fungovať dlhšie. V prípade potreby zmeňte nastavenie teploty.

Ak zariadenie má polohu SF:

- Pre rýchle zmrazenie čerstvých potravín nastavte spínač na SF. V tejto pozícii bude v oddelení mrazničky najnižšia teplota. Po zmrazení potravín nastavte spínač do normálnej polohy. Ak tak neurobíte, váš spotrebič sa automaticky vráti k poslednej použitej polohe termostatu podľa času uvedeného v poznámke. Spínač termostatu vráťte do polohy SF a vráťte ho do normálneho používania podľa času uvedeného v poznámke. Ak sa spínač termostatu nachádza v pozícii SF pri počiatocnom spustení, fungovanie spotrebiča sa automaticky vráti do prevádzky do polohy termostatu 3 podľa času uvedeného v poznámke.

3.2 Upozornenia pri nastaveniach teploty

- Váš spotrebič je navrhnutý tak, aby fungoval pri intervaloch okolitej teploty uvedených v normách, a to v súlade s klimatickou triedou uvedenou na informačnom štítku. Neodporúča sa, aby ste chladničku používali v prostrediach, ktoré sa nenachádzajú v rozsahu uvedených teplotných intervalov s ohľadom na efektívnosť chladenia. To by ovplyvnilo účinnosť chladenia.
- Nastavenia teploty by sa mali vykonať podľa častosti otvárania dvierok, množstva potravín uchovávaných v chladničke a okolitej teploty okolo spotrebiča.
- Pri prvom zapnutí nechajte chladničku bežať 24 hodín, aby dosiahla prevádzkovú teplotu. Počas tejto doby neotvárajte dvere a neskladujte vnútri veľké množstvo potravín.
- Funkcia 5-minútového oneskorenia je aktívna, aby sa zabránilo poškodeniu kompresora vášho spotrebiča pri pripájaní alebo odpájaní od siete alebo pri výpadku energie. Vaša chladnička začne po 5 minútach normálne fungovať.

Klimatická trieda a význam:

T (tropická): Tento chladiaci spotrebič je určený na používanie pri teplote okolia v rozsahu od 16 °C do 43 °C.

ST (subtropická): Tento chladiaci spotrebič je určený na používanie pri teplote okolia v rozsahu od 16 °C do 38 °C.

N (teplota): Tento chladiaci spotrebič je určený na používanie pri teplote okolia v rozsahu od 16 °C do 32 °C.

SN (rozšírená teplota): Tento chladiaci spotrebič je určený na používanie pri teplote okolia v rozsahu od 10 °C do 32 °C.

3.3 Príslušenstvo

Vizuálne a textové popisy v časti o príslušenstve sa môžu odlišovať v závislosti od modelu spotrebiča.

3.3.1 Nádobka na ľad (pri niektorých modeloch)

- Priečinko na ľad naplňte vodou a vložte ho do priečinka mrazničky.
- Potom, čo sa voda zamrzne, môžete priečinko otočiť, ako je zobrazené nižšie a vysypať kocky ľadu.

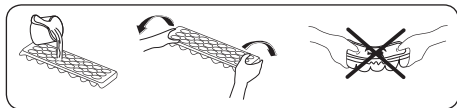

3.3.2 Plastová škrabka (pri niektorých modeloch)

Po určitom čase sa v niektorých oblastiach mrazničky vytvorí námraza.

Pravidelne by ste mali odstraňovať námrazu, ktorá sa vytvorila v mrazničke. Ak je to potrebné, použite dodanú plastovú škrabku. Na túto činnosť nepoužívajte ostré kovové predmety. Mohli by preniknúť do okruhu chladničky a spôsobiť neopraviteľné poškodenie spotrebiča.

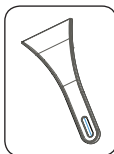

Vizuálne a textové popisy v časti o príslušenstve sa môžu odlišovať v závislosti od modelu spotrebiča.

4 USKLADNENIE POTRAVÍN

4.1 Mraziaci priestor

Za normálnych prevádzkových podmienok nastavte teplotu mraziaceho priečinka na -18 alebo -20 °C.

- Mraznička sa/používa na uchovávanie mrazených potravín, mrazenie čerstvých potravín a tvorbu kociek ľadu.
- Potraviny v tekutom skupenstve by sa mali zmraziť v plastových pohárikoch a iné potraviny by sa mali zmraziť v plastových fóliách alebo vreckách. Mrazenie čerstvých potravín: čerstvé potraviny riadne zabaľte tak, aby bol obal vzduchotesný a nepretekal. Ideálne sú špeciálne vrecká do mrazničky, alobal, polyetylénová vrecká a plastové nádoby.
- Čerstvé potraviny neuchovávajú vedľa

zmrazených potravín, pretože môžu zmrazené potraviny rozmraziť.

- Pred mrazením čerstvých potravín ich rozdeľte na porcie, ktoré sa dajú skonzumovať na jeden raz.
- Rozmrazené potraviny skonzumujte za krátky čas po rozmrazení.
- Pri uchovávaní mrazených potravín vždy dodržiavajte pokyny výrobcu na balení potraviny. Ak nie sú uvedené žiadne informácie, potraviny sa nesmú skladovať dlhšie ako 3 mesiace od dátumu kúpy.
- Pri kúpe mrazených potravín sa uistite, či boli uchovávané za vhodných podmienok a či nemajú poškodené balenie.
- Mrazené potraviny by sa mali prepravovať vo vhodných nádobách a mali by sa čo najskôr umiestniť do mrazničky.
- Nekupujte mrazené potraviny, ak balenie vykazuje znaky vlhkosti a nezvyčajného napuchnutia. Je pravdepodobné, že boli uchovávané pri nevhodnej teplote a že obsah sa pokazil.
- Životnosť skladovania mrazených potravín závisí od teploty v miestnosti, nastavenia termostatu, častosti otvárania dvierok, typu potravín a od dĺžky času, ktorý je potrebný na prepravu produktu z obchodu domov. Vždy postupujte podľa pokynov vytlačených na balení a nikdy neprekračujte maximálny naznačený čas skladovania.
- Ak boli dvere mrazničky ponechané dlhšie otvorené alebo neboli riadne zatvorené, vytvorí sa námraza a môže brániť účinnej cirkulácii vzduchu. Ak to chcete vyriešiť, mrazničku odpojte a nechajte ju odmraziť. Po úplnom odmrazení mrazničku vyčistite.
- Objem mrazničky uvedený na štítku je objem bez košov, krytov a podobne.
- Nezmrazujte rozmrazené potraviny. Môžu predstavovať nebezpečenstvo pre vaše zdravie a môžu spôsobiť problémy, ako napríklad otravu jedlom.

POZNÁMKA: Ak sa pokúsíte otvoriť dvere mrazničky bezprostredne po ich zatvorení,

môže sa stať, že to nepôjde ľahko. Je to normálne. Po dosiahnutí rovnováhy sa dvere otvoria ľahko.

- Na využitie maximálnej kapacity naplnenia vašej mrazničky a na uchovávanie veľkých množstiev potravín odstráňte všetky zásuvky okrem spodnej. Väčšie položky sa môžu uchovávať priamo na policiach.
- Na využitie maximálnej kapacity mrazenia vašej mrazničky presuňte mrazené potraviny z horného koša do iných košov a aktivujte režim super mrazenia. Režim super mrazenia sa automaticky zruší po 24 hodinách. Potraviny, ktoré chcete zmraziť, dajte do horného koša mrazničky bez presahovania kapacity mrazenia vašej mrazničky. Potom opäť aktivujte režim super mrazenia. Po úplnom zmrazení potraviny môžete premiestniť k ostatným zmrazeným potravinám (minimálne 24 hodín po aktivovaní režimu super mrazenia po 2. raz).
- Ak chcete v mrazničke zmraziť malé množstvo potravín (do 3 kg), potraviny umiestnite tak, aby sa nedotýkali už zmrazených potravín a aktivujte režim super mrazenia. Po úplnom zmrazení potraviny môžete premiestniť k ostatným zmrazeným potravinám (minimálne po uplynutí 24 hodín).
- **Upozornenie.** Na ušetrenie energie pri mrazení malých množstiev potravín reštartujte teplotu na predchádzajúcu hodnotu čo najskôr po úplnom zmrazení potravín.
- Mraziaci priečnik použite na rýchlejšie zmrazenie po domácky varených jedál (a akéhokoľvek iného jedla, ktoré sa musí zmraziť rýchlo) vďaka väčšiemu mraziacemu výkonu mraziaceho priečinka. Rýchlomraziaca zásuvka je **spodnou** zásuvkou mraziaceho priestoru.



Tabuľka nižšie je rýchlym sprievodcom na ukávanie najúčinnějšíeho spôsobu uskladnenia hlavných potravinových skupín v mraziacom priečniku.

Mäso a ryby	Príprava	Maximálny čas uskladnenia (mesiace)
Stejk	Zabalit' do fólie	6 – 8
Jahňacie mäso	Zabalit' do fólie	6 – 8
Tefacia roštenka	Zabalit' do fólie	6 – 8
Tefacie kocky	Na malé kúsky	6 – 8
Jahňacie kocky	Na kúsky	4 – 8
Mleté mäso	V baleniach bez použitia korenín	1 – 3
Drobky (kúsky)	Na kúsky	1 – 3
Bolonská omáčka/saláma	Mala by sa uchovávať zabalená aj vtedy, keď má črievko	
Kura a moriak	Zabalit' do fólie	4 – 6
Hus a kačka	Zabalit' do fólie	4 – 6
Jeleň, zajac, diviak	V 2,5 kg porciách alebo ako filety	6 – 8
Sladkovodné ryby (losos, kapor, žeriav, sumec)		2
Štíhle ryby (ostriež, kambala veľká, platýz)	Po odstránení vnútorností a šupín ich poumývajte a osušte Ak je to potrebné, odrežte chvost a hlavu.	4
Mastné ryby (tuniak, makrela, lufara dravá, sardela)		2 – 4
Mäkkýše	Čisté a vo vrecku	4 – 6
Kaviár	Vo svojom balení alebo v hliníkovej alebo plastovej nádobe	2 – 3
Slimáky	V slanej vode alebo v hliníkovej alebo plastovej nádobe	3

 **POZNÁMKA:** Rozmrazené mäso by sa malo variť ako čerstvé mäso. Ak sa po odmrázení mäso neuvarí, nesmie sa opätovne zmraziť.

Zelenina a ovocie	Príprava	Maximálny čas uskladnenia (mesiace)
Ťahavé fazule a bôby	Umyte, narežte na malé kúsky a uvarte vo vode	10 – 13
Fazule	Olúpte, umyte a uvarte vo vode	12
Kel	Očistite a uvarte vo vode	6 – 8
Mrkva	Očistite, narežte na plátky a uvarte vo vode	12
Korenie	Odrežte vňať, rozrežte na dva kúsky, odstráňte jadro a uvarte vo vode	8 – 10
Špenát	Umyte a uvarte vo vode	6 – 9
Karfiol	Odstáňte lístky, rozrežte ružičky na kúsky a chvíľku nechajte vo vode s malým podielom citrónovej šťavy	10 – 12
Baklažán	Po umytí narežte na kúsky s hrúbkou 2 cm	10 – 12
Kukurica	Očistite a zabaľte so šúľkom alebo ako sladkú kukuricu	12

Zelenina a ovocie	Príprava	Maximálny čas uskladnenia (mesiace)
Jablko a hruška	Olúpte a narežte na mesiačky	8 – 10
Marhuľa a broskyňa	Narežte na kúsky a odstráňte kôstku	4 – 6
Jahody a černice	Umyte a olúpte	8 – 12
Varené ovocie	Do nádoby pridajte 10 % cukru	12
Slivky, čerešne, kyslé bobuľoviny	Umyte ich a odstráňte stonky	8 – 12

	Maximálny čas uskladnenia (mesiace)	Dĺžka rozmrazovania pri izbovej teplote (hodiny)	Čas rozmrazovania v rúre (minúty)
Chlieb	4 – 6	2 – 3	4 – 5 (220 – 225 °C)
Sušienky	3 – 6	1 – 1,5	5 – 8 (190 – 200 °C)
Cesto	1 – 3	2 – 3	5 – 10 (200 – 225 °C)
Koláč	1 – 1,5	3 – 4	5 – 8 (190 – 200 °C)
Lístkové cesto	2 – 3	1 – 1,5	5 – 8 (190 – 200 °C)
Pizza	2 – 3	2 – 4	15 – 20 (200 °C)

Mliečne produkty	Príprava	Maximálny čas uskladnenia (mesiace)	Podmienky skladovania
Balené (homogenizované) mlieko	Vo vlastnom balení	2 – 3	Čisté mlieko – vo vlastnom balení
Syr – s výnimkou bieleho syru	V plátkoch	6 – 8	Na krátkodobé skladovanie sa môže použiť pôvodné balenie. Na dlhšie obdobie by sa mal zabaliť do fólie.
Maslo, margarín	Vo vlastnom balení	6	

5 ČISTENIE A ÚDRŽBA

 Pred čistením odpojte zariadenie od napájania.

 Spotrebič nečistite nalieváním vody do vnútra.

 Na čistenie spotrebiča nepoužívajte abrazívne a čistiace prostriedky alebo mydlá. Po umytí opláchnite čistou vodou a dôkladne osušte. Po dokončení čistenia zástrčku suchými rukami opäť zapojte do zásuvky.

- Zaisťte, aby sa do krytu svetla a ostatných elektrických komponentov nedostala žiadna voda.
- Spotrebič musí byť čistený pravidelne roztokom jedlej sódy a vlažnej vody.
- Príslušenstvo vyčistite jednotlivo rukami

pomocou mydla a vody. Príslušenstvo neumývajte v umývačke riadu.

- Kondenzátor čistite kefkou aspoň dvakrát ročne. Pomôže vám to ušetriť náklady na energiu a zvýšiť produktivitu.

 **Počas čistenia sa musí odpojiť napájanie.**

5.1 Odmrazovanie

Proces odmrázovania mrazničky

- Vo vnútri mrazničky sa nahromadí malé množstvo námrazy v závislosti od dĺžky času, na aký môžu byť dvierka ponechané otvorené alebo koľko vlhkosti vnikne dovnútra. Je potrebné zabezpečiť, aby sa netvorila námraza na miestach, na ktorých by to ovplyvnilo tesnosť tesnenia. To môže umožniť prenikanie

vdychu do mrazničky a tak vyvolávať neustále spustenie kompresora. Tenká námraza je mäkká a možno ju odstrániť kefkou alebo plastovou škrabkou. Nepoužívajte kovové alebo ostré škrabky, mechanické zariadenia ani iné prostriedky na urýchlenie procesu odmrazovania. Odstráňte všetku uvoľnenú námrazu zo stien krytu. Pri odstraňovaní tenkej námrazy nie je nutné spotrebič vypínať.

- Pre odstránenie silných vrstiev ľadu odpojte zariadenie od napájania, vyprázdňte obsah do kartónových krabíc a zabaľte do silných prikrývok alebo vrstiev papiera, aby zostali v chlade. Odmrazovanie bude najúčinnšie, keď bude mraznička takmer prázdna a musí byť vykonané čo najrýchlejšie, aby sa predišlo zbytočnému zvýšeniu teploty.
- Nepoužívajte kovové alebo ostré škrabky, mechanické zariadenia ani iné prostriedky na urýchlenie procesu odmrazovania. Zvýšenie teploty počas odmrazovania skráti dobu skladovania zmrazených potravín. Počas odmrazovania udržiavajte obsah dobre zabalený a v chlade.

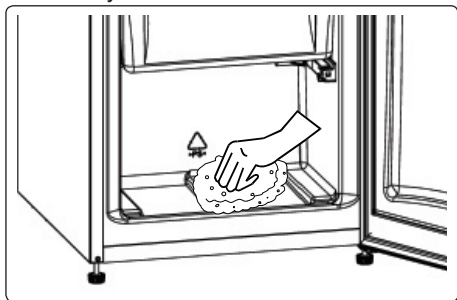

- Vnútornú časť vysušte hubkou alebo čistou handričkou.
- Ak chcete odmrazovanie urýchliť, umiestnite do priestoru mrazničky jednu alebo viac misiek s teplou vodou.
- Pred vrátením do mrazničky skontrolujte obsah, a ak niektorá balenia rozmrzla, je nutné ich skonzumovať do 24 hodín alebo uvariť a znovu zmraziť.
- Po dokončení odmrazovania vyčistite

vnútro spotrebiča roztokom teplej vody a trochou sódy bikarbóny, potom dôkladne osušte. Všetky vyberateľné časti umyte rovnakým spôsobom a znovu vložte. Znovu zapojte spotrebič do napájania a nechajte 2 až 3 hodiny pred tým, ako vrátite potraviny späť do mrazničky, na nastavení číslo MAX.

Výmena kontrolky LED

Ak chcete vymeniť LED diódy, obráťte sa na najbližšie autorizované servisné stredisko.

 **Poznámka:** Počet pásov LED diód a ich umiestnenie sa môže meniť v závislosti od modelu.

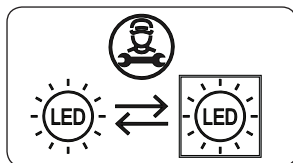

Ak je výrobok vybavený LED žiarovkou

Tento výrobok obsahuje svetelný zdroj triedy energetickej účinnosti <E>.

Ak je výrobok vybavený LED páskami alebo LED diódami

Tento výrobok obsahuje svetelný zdroj triedy energetickej účinnosti <F>.

6 DODANIE A PREMIESTNENIE

6.1 Preprava a zmena polohy

- Originálne balenie a penovú výplň si môžete uschovať pre opätovnú prepravu (voliteľne).
- Spotrebič upevnite do hrubého balenia páskami alebo silnými špagátmi a postupovať podľa pokynov na prepravu uvedených na balení.
- Pri opätovnom presúvaní alebo preprave odstráňte všetky pohyblivé časti alebo ich upevnite na spotrebič proti otrasom pomocou pásov.

 Spotrebič prenášajte vždy vo vzpriamenej polohe.

6.2 Zmena otvárania dvierok

- Smer otvárania dvierok vášho spotrebiča sa nedá zmeniť, ak sú rukoväte dverí na vašom spotrebiči nainštalované na prednom povrchu dvierok spotrebiča.
- Smer otvára možno zmeniť v prípade dverí bez rukoväte.
- Či sa smer otvárania dvierok vášho spotrebiča dá zmeniť sa informujte v najbližšom autorizovanom servisnom centre s cieľom zmeny smeru otvárania.

7 PREDTÝM, NEŽ KONTAKTUJETE POPREDAJNÝ SERVIS

Ak sa vyskytol problém s vašim **spotrebičom**, pred obrátením sa na popredajné služby skontrolujte nasledovné:

Váš spotrebič nie je v prevádzke

Skontrolujte, či:

- Je pripojený k napájaniu.
- Zástrčka je riadne vložená do zásuvky.
- Nevyhodilo poistku alebo hlavný istič.
- Zásuvka je chybná. Ak to chcete skontrolovať, zapojte do tej istej zásuvky iný funkčný spotrebič.

Výkon spotrebiča je nedostatočný.

Skontrolujte, či:

- Spotrebič je dobre vyrovnaný.
- Dvierka spotrebiča sú riadne zavreté.
- Na kondenzátore nie je prach.
- Je dostatočné miesto blízko zadnej časti a pri bočných stenách.

Váš spotrebič je pri prevádzke hlučný

Normálne zvuky

Vydáva praskajúci zvuk:

- Počas automatického odmrázovania.
- Keď sa spotrebič ochladzuje alebo zahrieva (z dôvodu rozťahovania materiálu spotrebiču).

Vydáva krátky praskajúci zvuk: Keď termostat zapne a vypne kompresor.

Zvuk motora: Naznačuje to, že kompresor funguje normálne.

Kompresor môže fungovať hlučnejšie počas krátkej doby po prvej aktivácii.

Vydáva bublajúci a čľapotajúci hluk:

Z dôvodu prietoku chladiacej látky v rúrkach systému.

Vydáva zvuk prúdenia vody: Z

dôvodu prúdenia vody do nádoby na odparovanie. Tento zvuk je normálny počas odmrázovania.

Vydáva zvuk prúdenia vzduchu: Pri určitých modeloch počas normálnej prevádzky systému v dôsledku cirkulácie vzduchu.

Okraje spotrebiča v styku s pántmi dverí sú teplé.

Predovšetkým počas leta (teplých období) sa môžu povrchy v kontakte s dverami zahriať počas prevádzky kompresora, je to normálne.

Vnútri spotrebiča sa hromadí vlhkosť.

Skontrolujte, či:

- Sú všetky potraviny riadne zabalené? Nádoby musia byť pred vložením do **spotrebiča** suché.
- Dvierka **spotrebiča** sa často otvárajú. Vlhosť z miestnosti prenikne do **spotrebiča**, keď sa otvoria dvierka. Vlhosť sa zvyšuje rýchlejšie, ak sa dvierka otvárajú častejšie, najmä keď je v miestnosti vysoká vlhkosť.

Dvierka neotvárajte alebo riadne zatvorte

Skontrolujte, či:

- Potraviny alebo obal bránia zatvoreniu dvierok
- Spojenie dvierok sú poškodené alebo roztrhnuté.
- Váš **spotrebič** je na rovnom povrchu.

Odporúčania

- Ak sa spotrebič vypne alebo odpojí, počkajte aspoň 5 minút pred zapojením spotrebiča alebo jeho reštartovaním, aby sa predišlo poškodeniu kompresora.
- Ak spotrebič nebudete dlhý čas používať (napr. počas letných prázdnin), odpojte ho. Spotrebič vyčistite v súlade s kapitolou o čistení a nechajte dvere otvorené, aby ste tak zabránili

hromadeniu vlhkosti a zápachu.

- Ak problém pretrváva aj potom, čo ste postupovali podľa všetkých z vyššie uvedených pokynov, kontaktujte najbližšie autorizované servisné stredisko.
- Zakúpený spotrebič je navrhnutý iba na použitie v domácnosti. Nie je vhodný pre komerčné alebo bežné používanie. Ak spotrebiteľ používa spotrebič spôsobom, ktorý nie je v súlade s tým, zdôrazňujeme, že výrobca a predajca nebudú zodpovední za akúkoľvek opravu alebo zlyhanie v rámci záručnej doby.

8 TIPY NA ÚSPORU ENERGIE

1. Spotrebič umiestnite v chladnej, dobre vetranej miestnosti, nie na priamom slnku a nie v blízkosti tepelného zdroja (napr. radiátor alebo sporák), inak by sa mala použiť izolačná doska.
2. Teplé potraviny a nápoje nechajte pred ich vložením do spotrebiča vychladnúť.
3. Rozmrazované jedlo vložte do priechínku chladničky, ak je k dispozícii. Nízka teplota zmrazených potravín pomôže chladieť počas rozmrazovania priestor chladničky. Tým sa ušetrí energia. Ponechanie mrazených potravín rozmrazovať mimo spotrebiča vedie k plytvaniu energiou.
4. Nápoje alebo iné tekutiny by mali byť vnútri spotrebiča zakryté. Ak sa ponechajú odkryté, zvýši sa vlhkosť vnútri spotrebiča, preto spotrebič spotrebúva viac energie. Zakrytie nápojov alebo iných tekutín pomáha zachovať ich vôňu a chuť.
5. Vyvarujte sa ponechávaniu dvierok dlho otvorených a vyhýbajte sa ich častému otváraní, keďže do spotrebiča bude vchádzať teplý vzduch a kompresor sa bude zbytočne často zapínať.
6. Kryty častí s rozličnými teplotami (napríklad zásuvky na ovocie a zeleninu, mraziaca časť, ak je k dispozícii) nechávajúce zatvorené.

7. Tesnenie dvierok musí byť čisté a pružné. V prípade opotrebovania tesnenie vymeňte.

9 TECHNICKÉ ÚDAJE

Technické informácie sa nachádzajú na výrobnom štítku na vnútornej strane spotrebiča a na energetickom štítku.

QR kód na energetickom štítku dodanom so spotrebičom poskytuje webový odkaz na informácie súvisiace s výkonom spotrebiča v databáze EU EPREL.

Energetický štítok si uchovajte na použitie spolu s používateľskou príručkou a všetkými ostatnými dokumentmi poskytovanými s týmto spotrebičom.

Tie isté informácie môžete zároveň nájsť v databáze EPREL pomocou odkazu <https://eprel.ec.europa.eu> a názvu modelu aj čísla výrobku, ktoré nájdete na výrobnom štítku spotrebiča.

Podrobnejšie informácie o energetickom štítku nájdete na odkaze www.theenergylabel.eu.

10 INFORMÁCIE PRE SKÚŠOBNÉ INŠTITÚCIE

Montáž a príprava spotrebiča na overenie ekodizajnu je v súlade s normou EN 62552. Požiadavky na ventiláciu, rozmery na zapustenie a minimálna zadná vôľa sa uvádzajú v tejto používateľskej príručke v ČASTI 1. V prípade akýchkoľvek ďalších informácií vrátane plánov naplnenia sa obráťte na výrobcu.

11 ZÁKAZNÍCKA STAROSTLIVOSŤ A SERVIS

Vždy používajte originálne náhradné diely.

Pri obrátení sa na autorizované servisné centrum sa uistite, či máte k dispozícii tieto údaje: model, PNC, sériové číslo.

Údaje môžete nájsť na výrobnom štítku.

You can find the rating label inside the fridge zone on the left lower side.

Typový štítok sa nachádza vo vnútri chladiaceho priečinka dole na ľavej strane.

Pôvodné náhradné diely pre niektoré špecifické súčiastky, v závislosti od typu súčiastky, budú k dispozícii po dobu minimálne 7 alebo 10 rokov od vystavenia na trhu poslednej jednotky daného modelu.

Navštívte našu webovú lokalitu na:

www.densi.bg

Дякуємо, що обрали нашу продукцію.

Цей посібник користувача містить важливу інформацію щодо техніки безпеки та вказівки, які допоможуть вам у роботі та під час технічного обслуговування вашого приладу.

Перш ніж використовувати прилад, просимо прочитати цей посібник користувача та зберегти його для подальшого використання.

Позначка	Тип	Значення
	ПОПЕРЕДЖЕННЯ	Ризик серйозної травми або загибелі
	РИЗИК ЕЛЕКТРИЧНОГО УДАРУ	Небезпечна напруга
	ПОЖЕЖІ	Попередження; Ризик пожежі / легкозаймисті матеріали
	ЗАСТЕРЕЖЕННЯ	Ризик травми або пошкодження майна
	ВАЖЛИВО	Користуйтеся системою належним чином

ЗМІСТ

1 ВКАЗІВКИ ЩОДО ТЕХНІКИ БЕЗПЕКИ	118
1.1 Загальні попередження	118
1.2 Застереження щодо встановлення.....	123
1.3 Під час експлуатації.....	123
2 ЧАСТИНИ ТА ВІДСІКИ ПРИСТРОЮ	125
2.1 Розміри	126
3 ВІДОМОСТІ ЩОДО ВИКОРИСТАННЯ	127
3.1 Регулювання термостату.....	127
3.2 Попередження щодо налаштувань температури	127
3.3 Комплектуючі.....	128
3.3.1 Піднос для льоду (<i>У деяких моделях</i>).....	128
3.3.2 Пластиковий ніж для льоду (<i>У деяких моделях</i>).....	128
4 РОЗТАШУВАННЯ ПРОДУКТІВ У ПРИСТРОЇ	128
4.1 Морозильна камера	128
5 ОЧИЩЕННЯ ТА ТЕХНІЧНЕ ОБСЛУГОВУВАННЯ	132
5.1 Розморожування	132
5.2 Заміна LED-освітлення.....	133
6 ТРАНСПОРТУВАННЯ ТА РОЗТАШУВАННЯ.....	133
6.1 Транспортування та встановлення на інше місце	133
6.2 Переставлення дверцят	133
7 ПЕРЕД ВИКЛИКОМ СЕРВІСНОЇ СЛУЖБИ.....	133
8 ПОРАДИ ЩОДО ЕКОНОМІЇ ЕНЕРГІЇ.....	135
9 ТЕХНІЧНІ ДАНІ.....	135
10 ІНФОРМАЦІЯ ДЛЯ ОРГАНІЗАЦІЙ, ЯКІ ЗДІЙСНЮЮТЬ ВИПРОБУВАННЯ.....	135
11 ТЕХНІЧНА ПІДТРИМКА Й ОБСЛУГОВУВАННЯ КЛІЄНТІВ.....	136

1 ВКАЗІВКИ ЩОДО ТЕХНІКИ БЕЗПЕКИ

1.1 Загальні попередження

Уважно прочитайте посібник користувача.

⚠ ПОПЕРЕДЖЕННЯ: Слідкуйте за тим, щоб у вентиляційних отворах корпусу та внутрішній конструкції не було сторонніх предметів.

⚠ ПОПЕРЕДЖЕННЯ: Не застосовуйте механічні пристрої та інші засоби для прискорення процесу розморожування окрім тих, які рекомендує виробник.

⚠ ПОПЕРЕДЖЕННЯ: Не використовуйте електричні прилади у відсіках для зберігання харчових продуктів, окрім рекомендованих виробником пристрою.

⚠ ПОПЕРЕДЖЕННЯ: Не допускайте пошкодження холодильного контуру.

⚠ ПОПЕРЕДЖЕННЯ: Розміщуючи прилад, не допускайте заземлення або пошкодження шнуру живлення.

⚠ ПОПЕРЕДЖЕННЯ: Не розташовуйте багатомісні розетки або переносні джерела живлення з заднього боку приладу.

⚠ ПОПЕРЕДЖЕННЯ: Щоб уникнути небезпеки через нестійкість пристрою, він має бути встановлений у відповідності з інструкціями.

⚠ Якщо у приладі використовується холодильний агент R600a (це можна дізнатися з інформації на

етикетці на холодильнику), необхідно дотримуватися обережності під час транспортування та монтажу, щоб уникнути пошкодження деталей приладу, що містять холодильний агент. Хоча R600a є екологічно безпечним природним газом, він є вибухонебезпечним, і в разі його витікання через пошкодження деталей холодильного контуру слід не допускати використання відкритого полум'я або джерел тепла поблизу холодильника та провітрити приміщення, в якому розташовано прилад, протягом кількох хвилин.

- Під час перенесення та розташування холодильника необхідно слідкувати за тим, щоб не пошкодити холодильний контур.
- Не зберігайте в цьому пристрої вибухові речовини, такі як аерозольні балони з горючим паливом.
- Цей прилад призначений для використання в домашніх або подібних умовах, як-от:
 - у кухонних куточках магазинів, офісів та інших робочих середовищ
 - домашніх господарствах та клієнтами в готелях, мотелях та інших житлових приміщеннях
 - у місцях ночівлі з сніданком
 - у місцях громадського харчування та аналогічних неторговельних закладах.

- Якщо штепсель холодильника не підходить до розетки, його повинен замінити виробник, його агент з обслуговування або спеціаліст аналогічної кваліфікації, щоб уникнути небезпеки.
- Цей прилад не призначено для використання людьми (включаючи дітей) із обмеженими фізичними, сенсорними або розумовими здібностями, а також тими, які мають недостатній досвід та знання, окрім тих випадків, коли вони користуються приладом під наглядом або керівництвом особи, яка відповідає за їхню безпеку.
- Слідкуйте за тим, щоб діти не гралися з приладом. До шнура живлення цього холодильника був приєднаний спеціальний штепсель із заземленням. Цей штепсель можна вмикати лише у заземлену розетку, обладнану плавким запобіжником щонайменше на 16 амперів.
- Якщо у вашому будинку немає такої розетки, зверніться до уповноваженого електрика для встановлення такої. Цей прилад можуть використовувати діти старші 8 років та особи зі зниженими фізичними, сенсорними та ментальними можливостями або котрим бракує досвіду та знань, якщо їм забезпечено нагляд та інструкції щодо безпечного користування приладом і якщо вони розуміють можливу небезпеку. Діти не повинні бавитися з приладом.

Чищення та обслуговування не повинні робити діти без нагляду.

- Дітям від 3 до 8 років дозволяється завантажувати та розвантажувати холодильник. Не передбачено виконання дітьми будь-яких операцій з очистки або обслуговування приладу, не передбачено використання приладу дітьми у ранньому віці (від 0 до 3 років), діти молодшого віку (від 3 до 8 років) можуть користуватися приладом під постійним наглядом дорослих, діти старшого віку (від 8 до 14 років), а також люди з фізичними вадами можуть безпечно користуватись пристроєм під належним доглядом або після детальних роз'яснень щодо умов користування приладом. Не передбачено використання приладу людьми з важкими фізичними вадами без постійного нагляду.
- Якщо шнур живлення пошкоджений, то, щоб запобігти враженню електричним струмом, його повинен замінити виробник, його технічний представник або спеціаліст аналогічної кваліфікації.
- Цей прилад не призначено для використання на висоті понад 2000 м над рівнем моря.

Щоб уникнути забруднення їжі дотримуйтеся наступних інструкцій:

- Відкривання дверей упродовж тривалого проміжку часу може призвести до суттєвого підвищення температури у відділеннях приладу.

- Виконуйте регулярну очистку поверхонь, що вступають у контакт з їжею, а також доступних для очищення систем зливу.
- Зберігайте сире м'ясо або рибу у спеціальних контейнерах холодильника, щоб запобігти їх контакту або потрапляння крапель на інші продукти.
- Морозильні камери, позначені двома зірочками призначені для зберігання попередньо заморожених продуктів, зберігання або виготовлення морозива чи кубиків льоду.
- Морозильні камери, позначені однією, двома або трьома зірочками не призначені для заморожування свіжих продуктів.
- У разі, якщо холодильник лишається пустим на протязі тривалого часу, розморозьте, помийте та висушіть прилад і лишіть двері відчиненими, щоб запобігти утворенню плісняви всередині приладу.

1.2 Застереження щодо встановлення

Перед використанням пристрою слід звернути увагу на викладену нижче інформацію.

- Робоча напруга пристрою становить 220–240 В за частоти 50 Гц.
- Після встановлення до вилки має залишитися вільний доступ.
- При першому вмиканні пристрою може з'явитися запах. Він зникне, щойно **морозильник** почне охолоджуватися.
- Перед під'єднанням пристрою до мережі живлення впевніться, що вказана на паспортній табличці напруга відповідає параметрам мережі живлення.
- Перед тим, як вставити вилку в розетку, впевніться, що розетка має надійне заземлення. Якщо розетка не має контакту заземлення або вилка не відповідає розетці, ми рекомендуємо звернутися за допомогою до кваліфікованого електрика.
- Прилад повинен під'єднуватися до правильно встановленої розетки із запобіжником. Джерело живлення (змінний струм) і напруга у точці під'єднання повинні збігатися із даними на табличці на пристрої (табличка знаходиться на лівій внутрішній стороні приладу).
- Виробник не несе відповідальності за пошкодження, що сталися внаслідок використання приладу без належного заземлення.
- **морозильник** слід ставити в місці, де на нього не потраплятимуть прямі сонячні промені.
- Прилад не можна використовувати поза приміщенням та залишати під дощем.
- Прилад має бути розташований на відстані щонайменше 50 см від кухонних плит, газових печей та радіаторів опалення та щонайменше 5 см від електричних плит.
- Якщо **морозильник** поряд апаратом глибокого заморозування, між ними

має бути відстань не менше 2 см, щоб запобігти конденсації на зовнішній поверхні.

- Не накривайте корпус та верхню частину **пристрою** тканиною. Це впливає на ефективність роботи **морозильник**.
- Не ставте на **пристрою** будь-які предмети. **пристрою** слід ставити в належному місці, щоб над ним був вільний простір щонайменше 15 см у висоту.
- Не кладіть на цей пристрій важкі речі.
- Перед використанням ретельно вимийте пристрій, особливо всередині (див. розділ «Чищення та обслуговування»).
- Перед використанням **морозильник** вимийте всі деталі теплою водою з додаванням чайної ложки харчової соди, а потім промийте чистою водою і висушіть. Після чищення встановіть усі деталі на місце.
- Щоб конденсатор (частина з чорними ребрами на задній панелі) не торкався стіни, встановіть пластмасовий упор, повернувши його на 90°, як показано на рисунку.
- Холодильник слід розміщувати біля стіни на відстані, що не перевищує 75 мм.

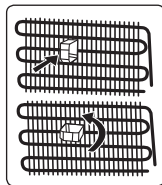

1.3 Під час експлуатації

- Для живлення приладу не використовуйте спарені розетки чи подовжувальний шнур.
- Не використовуйте шнур живлення, якщо він пошкоджений або зношений.
- Не згинайте та не скручуйте шнур живлення, тримайте його подалі від гарячих поверхонь.
- Не користуйтеся перехідниками.
- Після установки переконайтеся, що кабель живлення не затиснений під приладом.
- Цей прилад призначений для

використання дорослими, не дозволяйте дітям гратися з приладом чи кататися, висячи на його дверях.

- Не вставляйте вилку в розетку та не виймайте її вологими руками — це може призвести до ураження електричним струмом!
- Не кладіть скляні пляшки або банки з напоями у морозильну камеру. Пляшки або банки можуть луснути.
- З метою безпеки не зберігайте у холодильнику вибухонебезпечні або легкозаймисті речовини. Пляшки з високим вмістом алкоголю необхідно щільно закрити й розташувати в холодильній камері вертикально.
- Коли дістаєте лід з морозильної камери, не торкайтеся до нього — лід може спричинити обмороження та/або порізи шкіри.
- Не торкайтеся заморожених продуктів вологими руками! Не вживайте в їжу морозиво та кубики льоду, щойно вийняті з морозильної камери!
- Розморожені продукти харчування не можна повторно заморожувати. Це може заподіяти шкоду здоров'ю, наприклад, спричинити харчове отруєння.

Старі та несправні холодильники

- Якщо у старому холодильнику є замок для блокування дверей, слід зняти або вивести з ладу замок перед викиданням холодильника, щоб уникнути нещасного випадку, в разі якщо дитина потрапить у пастку, замкнувши себе всередині приладу.
- Старі холодильники містять ізоляційний матеріал та холодильний агент, до складу якого входить ХФВ. Тому, викидаючи старий холодильник, дбайте про те, щоб не зашкодити довкіллю.

Декларація про відповідність нормам ЄС

Ми заявляємо, що наша продукція відповідає діючим європейським директивам, рішенням, нормам та

вимогам, викладеним у наведених стандартах.

Утилізації старого пристрою

Символ на виробках або на упаковці вказує на те, що цей виріб не можна вважати побутовими відходами. Замість цього його необхідно передати до відповідного пункту збору для переробки електричного та електронного обладнання. Забезпечуючи належну утилізацію цього виробу, ви допоможете запобігти потенційним негативним наслідкам для навколишнього середовища та здоров'я людей, які в іншому випадку могли бути спричинені невідповідним поводженням з відходами цього виробу. Для отримання більш детальної інформації щодо переробки цього виробу, будь ласка, зв'яжіться з місцевою муніципальною агенцією, службою утилізації побутових відходів або магазином, у якому ви придбали продукт.

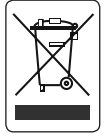

Упаковка та навколишнє середовище

Пакувальні матеріали захищають ваш апарат від пошкоджень, які можуть виникнути під час транспортування. Пакувальні матеріали екологічно чисті, оскільки вони підлягають вторинній переробці. Використання переробленого матеріалу зменшує споживання сировини та, отже, зменшує утворення відходів.



Примітки:

- Уважно прочитайте цей посібник перед встановленням та використанням приладу. Виробник не несе відповідальності за збитки, що сталися через неналежне використання приладу.
- Дотримуйтеся всіх інструкцій, наведених на приладі та в посібнику, та зберігайте цей посібник в надійному місці, щоб мати змогу звернутися до нього в майбутньому для вирішення можливих проблем.
- Цей прилад призначений для

побутового використання. Він може використовуватися лише в домашньому господарстві та за своїм призначенням. Він не призначений для комерційного чи загального користування. Таке використання призведе до скасування гарантії на прилад, і компанія-виробник не нести відповідальності за можливі збитки.

- Цей прилад призначений для побутового використання і придатний лише для охолодження та зберігання продуктів харчування. Він не призначений для комерційного чи загального користування та/або зберігання речовин, відмінних від продуктів харчування. Компанія-виробник не несе відповідальності за збитки, що можуть статися через неналежне використання.

2 ЧАСТИНИ ТА ВІДСІКИ ПРИБОРУ

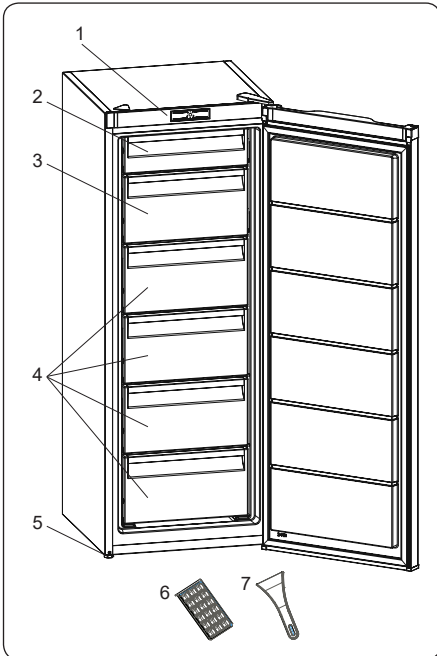

 В цій презентації представлена інформація лише про компоненти пристрою. Компоненти можуть відрізнятися залежно від моделі.

- 1) Термостат
 - 2) Верхній клапан морозильної камери
 - 3) Контейнер для заморожування
 - 4) Контейнер для заморожування
 - 5) Вирівнювальні ніжки
 - 6) Лоток для льоду
 - 7) Пластиковий ніж для льоду *
- * У деяких моделях

Загальні відомості:

Морозильне відділення (Морозильна камера): Найефективніше використання електроенергії забезпечується в конфігурації, коли ящики та корзини розташовані одна над одною.

2.1 Розміри

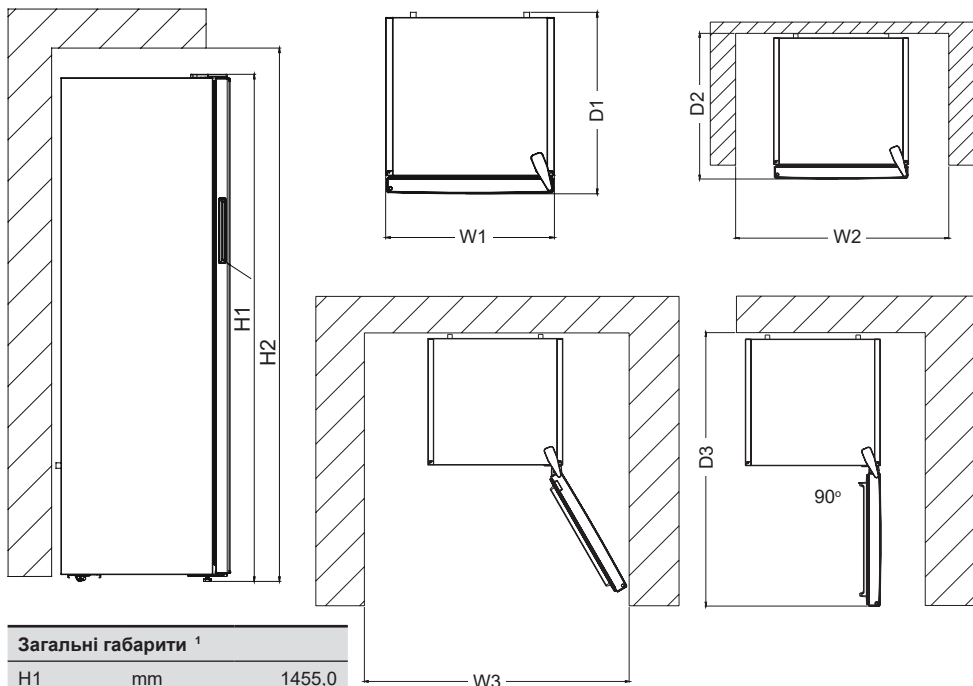

Загальні габарити ¹

H1	mm	1455,0
W1	mm	540,0
D1	mm	595,0

¹ Розміри побутового приладу за висотою, шириною та глибиною вказано без урахування ручки й опор.

Простір, потрібний під час використання ²

H2	mm	1605,0
W2	mm	640,0
D2	mm	692,8

² Висота, ширина та глибина побутового приладу передбачають ручку, а також простір, потрібний для циркулювання охолоджувального повітря

Спільний простір, потрібний для використання ³

W3	mm	659,8
D3	mm	1142,3

Висота, ширина та глибина побутового приладу передбачають ручку, а також простір, потрібний для циркулювання охолоджувального повітря, плюс простір, потрібний для відкриття дверцят на мінімальний кут, що дає змогу вийняти все внутрішнє обладнання

3 ВІДОМОСТІ ЩОДО ВИКОРИСТАННЯ

3.1 Регулювання термостату

Термостат автоматично регулює внутрішню температуру холодильної та морозильної камер. Температура холодильника регулюється шляхом обертання ручки від меншого до більшого значення; від 1 до 3, від 1 до 5 або шляхом установа ручки в положення швидкого заморожування «SF» (максимальні значення положень ручки термостата залежать від варіанта комплектування вашого виробу).



Важлива примітка: не намагайтеся повертати ручку далі, ніж положення 1, інакше робота пристрою буде припинена.

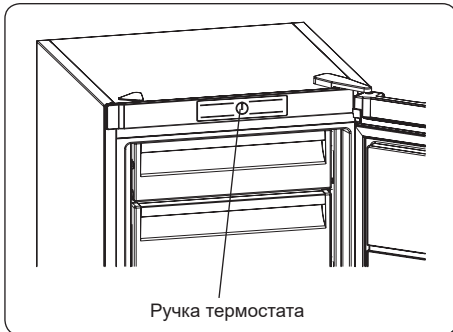

Ручка термостата

Регулювання термостатом:

- 1–2 :** Для короткотривалого зберігання харчових продуктів
- 3–4 :** Для тривалого зберігання харчових продуктів
- 5 :** Положення максимального охолодження. Прилад працюватиме довше. Якщо треба, змініть налаштування температури.

Якщо вибрано положення режиму швидкого заморожування:

- Переведіть ручку термостата у положення SF для забезпечення швидкої заморозки їжі. У такому положенні морозильник буде працювати при більш низьких температурах. Після закінчення

замороження, переведіть ручку термостата у звичайне положення. Якщо не перевести термостат із положення швидкого заморожування SF, пристрій автоматично повернеться до роботи згідно з останнім положенням термостата через зазначений у примітці час. Поверніть перемикач термостата в положення SF і встановіть його в положення нормальної роботи відповідно до часу, зазначеного в примітці. Якщо перемикач термостата перебуває в положенні SF під час першого запуску, прилад автоматично повернеться до роботи в 3-му положенні термостата через зазначений у примітці час.

3.2 Попередження щодо налаштувань температури

- Ваш холодильник призначений для функціонування в інтервалах температур навколишнього середовища, позначених в технічних умовах, відповідно до класу кліматичних умов. Ця інформація зазначена на інформаційній етикетці. Не рекомендується використовувати холодильник в умовах навколишнього середовища, які виходять за межі вказаних температурних діапазонів. Це зменшить ефективність охолодження побутового приладу.
- Температуру налаштовують відповідно до частоти відчинення дверей, кількості продуктів усередині й температури повітря в приміщенні, де встановлено ваш холодильник.
- Коли вмикаєте холодильник вперше, дозвольте йому відпрацювати 24 години для досягнення робочої температури. Протягом цього часу не відчиняйте двері та не кладіть всередину велику кількість харчових продуктів.
- Щоб запобігти пошкодженню компресора холодильника під час під'єднання або від'єднання від мережі живлення або в разі перебоїв у мережі

електроживлення, використовується функція 5-хвилинної затримки.

Ваш прилад почне працювати в нормальному режимі за 5 хвилин.

Клас кліматичних умов та значення:

T (тропічний): Цей побутовий холодильний пристрій призначено для використання за температури навколишнього повітря від 16 до 43 °С.

ST (субтропічний): Цей побутовий холодильний пристрій призначено для використання за температури навколишнього повітря від 16 до 38 °С.

N (помірний): Цей побутовий холодильний пристрій призначено для використання за температури навколишнього повітря від 16 до 32 °С.

SN (помірний розширений): Цей побутовий холодильний пристрій призначено для використання за температури навколишнього повітря від 10 до 32 °С.

3.3 Комплектуючі

Графічний та текстовий зміст розділу додаткового приладдя може змінюватися залежно від моделі холодильника.

3.3.1 Піднос для льоду (У деяких моделях)

- Наповніть водою лоток для льоду і покладіть його у морозильне відділення.
- Після того як вода повністю замерзне, ви можете зігнути лоток, як показано нижче на малюнку, щоб отримати кубик льоду.

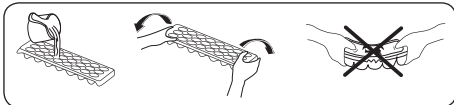

3.3.2 Пластиковий ніж для льоду (У деяких моделях)

З плином часу у деяких частинах морозильного відділення утворюється іній. Періодично іній у морозильній камері слід



видаляти. За необхідності використовуйте пластмасовий скребок. Не використовуйте для цього гострі металеві предмети. Так ви можете проткнути контур холодильника, і це призведе до невіправного пошкодження приладу.

Графічний та текстовий зміст розділу додаткового приладдя може змінюватися залежно від моделі холодильника.

4 РОЗТАШУВАННЯ ПРОДУКТІВ У ПРИСТРОЇ

4.1 Морозильна камера

Для нормальних умов експлуатації достатньо встановити температуру морозильної камери в межах -18 °С або -20 °С.

- Морозильну камеру призначено для зберігання заморожених харчових продуктів, заморожування свіжих харчових продуктів і виготовлення кубиків льоду.
- Харчові продукти в рідкому вигляді повинні зберігатися в пластикових контейнерах, інші продукти треба заморожувати в поліетиленовій плівці або пакетах. Для заморожування свіжої їжі: належним чином загорніть і герметично закрийте свіжі харчові продукти, тобто пакування має бути герметичним, без протікань. Рекомендується використовувати спеціальні пакети для морозильників, поліетиленові пакети з алюмінієвої фольги та пластикові контейнери.
- Не зберігайте свіжі харчові продукти поруч із замороженими, оскільки це може призвести до танення заморожених продуктів.
- Перед заморожуванням свіжих харчових продуктів бажано поділити їх на разові споживчі порції.
- Розморожені харчові продукти рекомендовано вживати

протягом короткого періоду після розморожування

- Під час зберігання заморожених харчових продуктів завжди дотримуйтесь інструкцій виробника, зазначених на їхніх пакуваннях. Якщо такої інформації немає, продукти не можна зберігати понад 3 місяці з дати придбання.
- Купуючи заморожені продукти, переконайтеся, що вони зберігались у відповідних умовах, а також у тому, що пакування не пошкоджено.
- Заморожені харчові продукти треба транспортувати у відповідних контейнерах і якомога швидше помістити в морозильну камеру.
- Уникайте придбання заморожених продуктів у разі наявності ознак вологості й нехарактерного збільшення об'єму пакування. Імовірно, що таке пакування зберігалось за неналежної температури, а його вміст зіпсувався.
- Час зберігання заморожених продуктів залежить від температури в приміщенні, регулювання термостата, частоти відчинення дверцят, типу продуктів і проміжку часу, потрібного для транспортування продуктів від магазину до вашого дому. Завжди дотримуйтесь інструкцій на упаковці та ніколи не перевищуйте вказаний час зберігання.
- Якщо дверцята морозильної камери залишаються відкритими тривалий час або ж належним чином не закриваються, утворюється іній, який може перешкоджати ефективному циркулюванню повітря. Щоб усунути цю проблему, вимкніть морозильну камеру з мережі живлення та дочекайтеся її розморожування. Безпосередньо після завершення процесу розморожування очистьте морозильну камеру.
- Зазначений на етикетці об'єм морозильної камери — це об'єм без кошиків, кришок тощо.
- Не заморожуйте повторно розморожені

харчові продукти. Це може завдати шкоди вашому здоров'ю та призвести, наприклад, до отруєння.

ПРИМІТКА: Щоб відкрити дверцята морозильної камери безпосередньо після її закриття, треба докласти певного зусилля. Це нормально. Після досягнення рівноваги дверцята відкриватимуться легко.

- Щоб використовувати максимальний рівень заморозки морозильної камери, а також щоб зберігати велику кількість продуктів, вийміть усі ящики, крім нижнього. Великі предмети можуть зберігатися безпосередньо на полицях.
- Щоб використати максимальний рівень заморозки морозильної камери, перемістіть заморожені продукти з верхнього кошику до інших кошиків та активуйте режим "Суперзаморозки". Режим "Суперзаморозки" буде автоматично вимкнений через 24 години. Розмістіть продукти для заморозки до верхнього кошику морозильної камери, не перевищуючи рівня заморозки морозильної камери. Після цього повторно активуйте режим "Суперзаморозки". Ви можете помістити продукти поряд з іншими замороженими продуктами після їх повного заморожування (мінімум через 24 години після повторної активації режиму "Суперзаморозки").
- Щоб заморозити невелику кількість продуктів (до 3 кг) у морозильній камері, помістіть їх до камери, не чіпаючи вже заморожених продуктів, та активуйте режим "Суперзаморозки". Ви можете розмістити продукти поруч з іншими замороженими продуктами після того, як повністю заморозите їх (приблизно через 24 години).
- **Увага.** Щоб зберегти енергію, заморожуючи невелику кількість продуктів, скидайте температуру до попереднього значення, як тільки продукти будуть повністю заморожені.
- Використовуйте полицю швидкого заморожування для швидшого

заморожування продуктів, приготованих у домашніх умовах (і продуктів, які треба заморозити), оскільки вона має більшу потужність заморожування. Полиці швидкого заморожування - це нижні ящики морозильної камери.



Нижче наведено деякі поради щодо розміщення та зберігання продуктів у морозильній камері.

М'ясо та риба	Підготовка	Максимальний термін зберігання (місяці)
Біфштекс	Загорнути у плівку	6 - 8
Баранина	Загорнути у плівку	6 - 8
Телятина для смаження	Загорнути у плівку	6 - 8
Наріzana кубиками телятина	Нарізати невеликими шматками	6 - 8
Наріzana кубиками баранина	Нарізати шматками	4 - 8
М'ясний фарш	Упакувати без використання прянощів	1 - 3
Субпродукти (шматки)	Нарізати шматками	1 - 3
Копчена ковбаса/ салямі	Упакувати, навіть за наявності оболонки з плівки	
Курка та індичка	Загорнути у плівку	4 - 6
Гуска та качка	Загорнути у плівку	4 - 6
Опенина, кріль, дикий кабан	Розфасувати на порції 2,5 кг, без кісток	6 - 8
Прісноводна риба (форель, короп, щука, сом)	Вимити і висушити після вичинки та видалення луски; за потреби відрізати хвіст та голову	2
Нежирна риба (морський окунь, палтус, камбала)		4
Жирна риба (тунець, макрель, луфар, анчоус)		2 - 4
Молюски, ракоподібні	Почистити і розфасувати у пакети	4 - 6
Ікра	У власній упаковці, алюмінієвому чи пластиковому контейнері	2 - 3
Равлики	У солоній воді в алюмінієвому чи пластиковому контейнері	3
 Примітка:	Заморожене м'ясо після розморожування слід готувати так само, як свіже м'ясо. Якщо м'ясо не приготувати після розморожування, його ні в якому разі не можна заморозувати повторно.	

Овочі та фрукти	Підготовка	Максимальний термін зберігання (місяці)
Стручкова квасоля і боби	Вимити, порізати на малі шматки та прокип'ятити	10 - 13
Квасоля і боби	Почистити, вимити та прокип'ятити	12
Капуста	Помити та прокип'ятити	6 - 8
Морква	Почистити, порізати скибочками та прокип'ятити	12

Овочі та фрукти	Підготовка	Максимальний термін зберігання (місяці)
Перець	Видалити стебло, розрізати навпіл, видалити серцевину ті прокип'ятити	8 - 10
Шпинат	Помити та прокип'ятити	6 - 9
Цвітна капуста	Зняти листя, розрізати голівку на частини і покласти на деякий час у воду з додаванням лимонного соку	10 - 12

Овочі та фрукти	Підготовка	Максимальний термін зберігання (місяці)
Баклажани	Помити і нарізати на шматки розміром 2 см	10 - 12
Кукурудза	Почистити й упакувати разом з качаном або у вигляді зерна	12
Яблука та груші	Почистити і порізати скибочками	8 - 10
Абрикоси та персики	Розрізати навпіл і видалити кісточку	4 - 6
Суниці та смородина	Помити і почистити	8 - 12
Варені фрукти	Помістити у контейнер з додаванням 10% цукру	12
Сливи, вишні, журавлина	Помити і видалити стебла	8 - 12

	Максимальний термін зберігання (місяці)	Час розморожування за кімнатної температури (години)	Час розморожування у духовій шафі (хвилини)
Хліб	4 - 6	2 - 3	4-5 (220-225 °С)
Печиво	3 - 6	1 - 1,5	5-8 (190-200 °С)
Кондитерські вироби	1 - 3	2 - 3	5-10 (200-225 °С)
Пиріг	1 - 1,5	3 - 4	5-8 (190-200 °С)
Листкове тісто	2 - 3	1 - 1,5	5-8 (190-200 °С)
Піца	2 - 3	2 - 4	15-20 (200 °С)

Молочні продукти	Підготовка	Максимальний термін зберігання (місяці)	Умови зберігання
Молоко у пакетах (гомогенізоване)	У власній упаковці	2 - 3	Чисте молоко — у власній упаковці
Сир — за виключенням бринзи	Нарізати скибками	6 - 8	Можна використовувати оригінальну упаковку для короткого терміну зберігання. Для тривалого зберігання упакувати у плівку.
Масло, маргарин	У власній упаковці	6	

5 ОЧИЩЕННЯ ТА ТЕХНІЧНЕ ОБСЛУГОВУВАННЯ

 Перед початком чищення обов'язково від'єднайте холодильник від електромережі.

 Не можна лити воду на холодильник.

 Не використовуйте абразивні матеріали, миючі засоби або мило для чищення приладу. Після промивання сполосніть чистою водою і ретельно просушіть. Після закінчення чищення, знову підключіть пристрій до електромережі сухими руками.

- Переконайтеся, що вода не потрапляє в корпус лампи та інші електричні компоненти.
- Прилад слід регулярно чистити, використовуючи розчин бікарбонату соди та теплої води.
- Вийміть складові частини холодильника та вимийте їх мильною водою. Не мийте їх у посудомийній машині.
- Для збереження електроенергії та підвищення продуктивності випарювач слід чистити щіткою щонайменше один раз на рік.

  **Під час чищення необхідно від'єднати джерело живлення.**

5.1 Розморожування

Процес розморожування морозильної камери

- Невелика кількість інею накопичується всередині морозильної камери залежно від часу, протягом якого дверцята залишаються відкритими, або ж залежно від кількості вологи, що потрапила всередину. Дуже важливо стежити, щоб паморозь чи лід не встигали сформуватися там, де вони впливатимуть на тісне припасування ущільнення дверей. Це може призвести до проникнення повітря у відділення, а також до безперервної

роботи компресора. Тонка паморозь дуже крихка і її можна видалити за допомогою щітки або пластмасового скребка. Не застосовуйте металеві або гострі скребки, механічні пристрої або інші штучні способи для прискорення процесу розмороження. Видаліть всю паморозь з внутрішньої поверхні відділення. Щоб видалити тонкий шар інею, вимикати прилад не треба.

- Щоб видалити товстий шар інею, вимкніть прилад з електромережі, покладіть його вміст у картонні коробки й загорніть їх у товсту ковдру або декілька шарів паперу задля збереження низької температури харчових продуктів. Розморожування буде найефективнішим, якщо морозильна камера майже порожня, і його треба здійснювати якомога швидше, щоб запобігти небажаному нагріванню продуктів.
- Не застосовуйте металеві або гострі скребки, механічні пристрої або інші штучні способи для прискорення процесу розмороження. Підвищення температури заморожених харчових продуктів під час розморожування зменшує термін їх зберігання. Під час розморожування вміст морозильної камери треба зберігати в прохолодному місці, належним чином загорнутим.

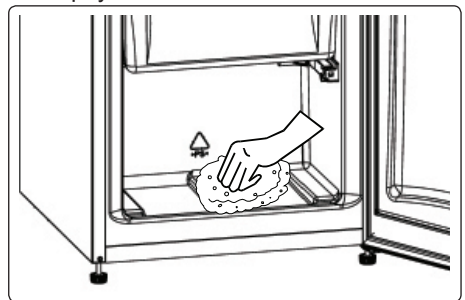

- Насухо витріть відділення з середини за допомогою губки або сухої тканини.
- Щоб прискорити процес розморожування, можна помістити у морозильне відділення одну або декілька ємностей з теплою водою.

- Перш ніж повертати продукти в морозильну камеру, ретельно огляньте їх. Якщо вміст деяких паковань уже відтанув, такі харчові продукти треба спожити протягом 24 годин або підготувати й повторно заморозити.
- Після завершення розморожування очистьте внутрішню поверхню приладу розчином теплої води з невеликою кількістю соди, а потім ретельно висушіть. Так само вимийте всі знімні частини і знову встановіть їх. Під'єднайте прилад до електромережі й залиште на 2–3 години перед розміщенням харчових продуктів у морозильній камері.

5.2 Заміна LED-освітлення

Якщо холодильник оснащено LED-освітленням, зверніться до служби підтримки, оскільки така заміна може проводитися лише авторизованими робітниками.

Примітка: Кількість і розташування світлодіодних стрічок у різних моделях може відрізнятись.

 У деяких моделях освітлення може бути відсутнім.

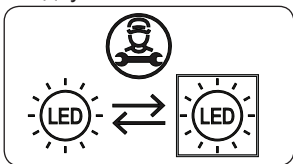

Якщо виріб оснащено світлодіодною лампою

Цей продукт містить джерело світла класу енергоефективності <E>.

Якщо виріб оснащено світлодіодними стрічками або світлодіодними картами

Цей продукт містить джерело світла класу енергоефективності <F>.

6 ТРАНСПОРТУВАННЯ ТА РОЗТАШУВАННЯ

6.1 Транспортування та встановлення на інше місце

- За можливості не викидайте оригінальну упаковку і пінопласт — вони можуть знадобитися для перевезення у майбутньому.
- При повторному транспортуванні слід закріпити холодильник за допомогою товстих прокладок, стрічок або міцних мотузок. Дотримуйтеся інструкцій щодо транспортування, наведених на упаковці.
- Вийміть знімні частини (полиці, додаткове приладдя, контейнери для овочів тощо) або закріпіть їх у холодильнику стрічкою, щоб уникнути ударів під час транспортування та зміни місця розташування.

 Транспортуйте холодильник у вертикальному положенні.

6.2 Переставлення дверцят

- Змінити напрямок відкривання дверцят пристрою неможливо, якщо дверні ручки на пристрої встановлені на передній панелі.
- Напрямок відкривання дверцят можна змінити на моделях без ручок.
- Якщо напрямок відкривання дверцят пристрою можна змінити, для цього слід звернутися до найближчого авторизованого сервісного центру.

7 ПЕРЕД ВИКЛИКОМ СЕРВІСНОЇ СЛУЖБИ

У разі проблем під час експлуатування **приладу**, перш ніж звертатися в сервісну службу, перевірте таке.

Прилад не працює

Перевірте, чи не призвело до цього таке:

- Відсутність струму живлення
- Неправильне під'єднання вилки до

розетки живлення

- Вихід із ладу запобіжника вилки або мережевого запобіжника
- **Несправність розетки. Щоб перевірити, під'єднайте інший робочий прилад до тієї ж розетки.**

Прилад працює неналежним чином
Перевірте, чи не призвело до цього таке:

- Прилад перевантажений
- Дверцята приладу не закрито належним чином
- Накопичення пилу на конденсаторі
- Недостатньо вільного простору біля задньої та бокових стінок.

Шум під час роботи приладу

Нормальний шум

Потріскування:

- Під час автоматичного розморожування
- Коли прилад охолоджується або нагрівається (через розширення матеріалу).

Короткочасне потріскування:

Виникає, коли термостат вмикає/вимикає компресор.

Нормальний шум двигуна: Цей шум свідчить про те, що компресор працює нормально. При включенні компресор може впродовж короткого часу спричиняти більший шум.

Булькотіння або плескіт:

Обумовлено перетіканням потоку холодоагенту трубами системи.

Шум потоку води: Обумовлено потоком води, яка тече у випарювальний контейнер. Нормальний шум під час розморожування.

Шум повітря: Для деяких моделей цей шум характерний під час нормального експлуатування системи внаслідок циркулювання повітря.

Теплі на дотик краї приладу, що контактують зі з'єднаннями дверцят
Особливо влітку (теплі пори року) поверхні, що контактують із дверними

з'єднаннями, можуть бути теплішими під час роботи компресора, це нормально.

Накопичення вологи всередині приладу

Перевірте, чи не призвело до цього таке:

- Чи правильно запаковано продукти? Чи було висушено контейнери перед розміщенням у приладі?
- Часте відкривання дверцят приладу. Під час відкривання дверцят волога з кімнати потрапляє в прилад. У разі частого відкривання дверцят волога накопичується швидше, особливо якщо в кімнаті висока вологість.

Дверцята належним чином не відкриваються або ж не закриваються

Перевірте, чи не призвело до цього таке:

- Пакування харчових продуктів перешкоджає закриттю дверцят
- Вихід із ладу або відірвані петлі дверцят
- **Прилад** розміщено на похилій поверхні.

Рекомендації

- Якщо прилад вимкнений або від'єднаний від мережі, зачекайте принаймні 5 хвилин, перш ніж під'єднати прилад або перезапустити його, щоб запобігти пошкодженню компресора.
- Якщо ви не плануєте використовувати прилад тривалий час (наприклад, у період літнього відпочинку), від'єднайте його від джерела живлення. Очистьте прилад відповідно до інструкцій розділу очищення та залиште дверцята відкритими, щоб запобігти появі вологи й запаху.
- Якщо проблема не зникла після того, як ви виконали всі описані вище інструкції, зверніться в найближчий спеціалізований сервісний центр.
- Придбаний вами прилад призначено лише для побутового використання.

Він не підходить для комерційного або загального користування. Наголошуємо, що в разі невідповідного використання приладу виробник і дилер не нестимуть відповідальності за ремонт і збої протягом гарантійного періоду.

8 ПОРАДИ ЩОДО ЕКОНОМІЇ ЕНЕРГІЇ

1. Установіть прилад у прохолодному, добре вентиляваному приміщенні, куди не потрапляє пряме сонячне проміння, далеко від джерел тепла (батареї опалення, печей), інакше треба використовувати ізоляційну панель.
2. Дайте теплим стравам і напоям охолонути за межами приладу.
3. Помістіть продукти для розморожування в холодильне відділення, якщо воно є. Низька температура заморожених продуктів під час відтавання допоможе охолодити холодильне відділення. Це допоможе заощадити електроенергію. Відтавання заморожених продуктів поза приладом призведе до марної витрати енергії.
4. Напої та інші рідини в разі розміщення їх у приладі треба накривати. Інакше вологість усередині приладу зросте, що зумовить зростання споживання електроенергії приладом. Накривання напоїв і рідких страв також допоможе зберегти їхні запахи і смак.
5. Не тримайте дверцят відкритими довго й не відкривайте їх занадто часто, тому що потрапляння теплого повітря в прилад призведе до надмірно частого вмикання компресора.
6. Тримайте закритими кришки відділень приладу, що відрізняються за температурою (наприклад, контейнер для овочів і фруктів, охолоджувач, якщо вони є).

7. Прокладка дверцят має залишатися чистою та м'якою. **У разі виявлення ознак зношування виконайте її заміну.**

9 ТЕХНІЧНІ ДАНІ

Технічну інформацію наведено на таблиці, розташованій із внутрішнього боку приладу, а також на таблиці з даними мережі живлення.

QR-код, указаний на таблиці з даними мережі живлення для цього побутового приладу, містить покликання на інформацію про характеристики цього побутового приладу в базі даних EU EPREL.

Збережіть етикетку з даними мережі живлення разом із посібником користувача й усіма іншими документами, які постачаються з цим побутовим приладом.

Цю ж інформацію можна знайти в базі EPREL, скориставшись покликанням <https://eprel.ec.europa.eu> або вказавши модель і серійний номер продукту, наведені на таблиці побутового приладу.

Докладнішу інформацію про таблицю з даними мережі живлення наведено за покликанням www.theenergylabel.eu.

10 ІНФОРМАЦІЯ ДЛЯ ОРГАНІЗАЦІЙ, ЯКІ ЗДІЙСНЮЮТЬ ВИПРОБУВАННЯ

Установлювання й підготовку побутового приладу до будь-якої перевірки на відповідність нормам EcoDesign треба здійснювати відповідно до стандарту EN 62552. Вимоги до вентилявання, розміри виїмок і мінімальні зазори позаду повинні бути такими, як зазначено в ЧАСТИНІ 1 цього посібника користувача. Щоб отримати будь-яку іншу додаткову інформацію, зокрема плани навантаження, зверніться до виробника.

11 ТЕХНІЧНА ПІДТРИМКА Й ОБСЛУГОВУВАННЯ КЛІЄНТІВ

Завжди використовуйте оригінальні запасні частини.

Під час звернення в наш авторизований сервісний центр укажіть перелічені нижче дані про виріб: Модель, артикул виробу та його серійний номер.





Цю інформацію можна знайти на таблиці виробу.

Скористайтеся порадами щодо правильного використання, ознайомтеся з брошурами, посібниками щодо усунення несправностей, а також дізнайтеся про обслуговування й ремонт:

- www.densi.bg

Благодарим Вас за выбор нашего продукта.

Данное руководство пользователя содержит важную информацию о безопасности и инструкции, которые помогут Вам в эксплуатации и обслуживании вашего прибора. Прочитайте данное руководство пользователя перед использованием устройства и сохраните эту книгу для дальнейшего использования.

Значок	Тип	Значение
	ПРЕДУПРЕЖДЕНИЕ	Риск серьезной травмы или смерти
	ОПАСНО! ВЫСОКОЕ НАПРЯЖЕНИЕ!	Риск поражения электрическим током
	ВОСПЛАМЕНЕНИЯ	Предупреждение; Существует опасность возникновения пожара из-за наличия горючих материалов
	ОСТОРОЖНО	Риск травмы или материального ущерба
	ВАЖНО	Правильная эксплуатация системы

Содержание

1 ПРАВИЛА ТЕХНИКИ БЕЗОПАСНОСТИ	139
1.1 Общие предостережения безопасности	139
1.2 Установка и эксплуатация морозильной камеры	144
1.3 Во время использования.....	145
2 ДЕТАЛИ И КАМЕРЫ ВАШЕГО ПРИБОРА	146
3 ИНФОРМАЦИЯ ПО ПРИМЕНЕНИЮ	147
3.1 Настройка термостата.....	147
3.2 Замечания по установке температуры.....	147
3.3 Аксессуары.....	148
3.3.1 Лоток для льда (<i>В некоторых моделях</i>).....	148
3.3.2 Пластиковый скребок (<i>в некоторых моделях</i>)	148
4 РАЗМЕЩЕНИЕ ПРОДУКТОВ В УСТРОЙСТВО	149
4.1 Морозильная камера.....	149
5 ЧИСТКА И УХОД	153
5.1 Размораживание	153
6 ТРАНСПОРТИРОВКА И ПЕРЕСТАНОВКА.....	154
6.1 Транспортировка и перестановка.....	154
6.2 Перевешивание дверцы.....	154
7 ПРЕЖДЕ ЧЕМ ЗВОНИТЬ В СЛУЖБУ ПОСЛЕПРОДАЖНОГО ОБСЛУЖИВАНИЯ	154
8 РЕКОМЕНДАЦИИ ПО ЭНЕРГОСБЕРЕЖЕНИЮ	156

1 ПРАВИЛА ТЕХНИКИ БЕЗОПАСНОСТИ

1.1 Общие предостережения безопасности

Внимательно прочитайте данное руководство пользователя.

⚠ ПРЕДОСТЕРЕЖЕНИЕ: Вентиляционные отверстия в корпусе устройства или во встроенных конструкциях не должны перекрываться.

⚠ ПРЕДОСТЕРЕЖЕНИЕ: Не используйте механические устройства или другие средства, которые не рекомендованы производителем для ускорения размораживания.

⚠ ПРЕДОСТЕРЕЖЕНИЕ: Не используйте внутри камер устройства электрические приборы, если они не рекомендованы производителем.

⚠ ПРЕДОСТЕРЕЖЕНИЕ: Не допускайте повреждений в системе циркуляции хладагента.

⚠ ПРЕДОСТЕРЕЖЕНИЕ: При установке устройства не допускайте сдавливания и повреждения кабеля питания.

⚠ ПРЕДОСТЕРЕЖЕНИЕ: Не устанавливайте переноски с электрическими розетками или портативные источники питания позади устройства.

⚠ ПРЕДОСТЕРЕЖЕНИЕ: Чтобы избежать риска в связи с плохой устойчивостью прибора, его следует установить согласно инструкции.

⚠ Если в качестве хладагента в приборе используется R600a (эта информация приведена

на этикетке устройства), следует быть предельно осторожным во время транспортировки и монтажа, чтобы не повредить компоненты системы охлаждения. Хотя R600a относится к экологически чистым природным газам, он является взрывчатым веществом. Поэтому в случае утечки вследствие повреждения компонентов системы охлаждения следует переместить устройство прочь от открытых источников огня или тепла и проветривать помещение, где он находится, в течение нескольких минут.

- При перемещении и установке устройства не допускайте повреждения системы циркуляции охлаждающего газа.
- Не храните в этом приборе взрывоопасные вещества (например, аэрозольные баллоны с горючим пропеллентом).
- Данный прибор предназначен для использования в бытовых и аналогичных бытовым условиях, таких как:
 - кухонные зоны для персонала в магазинах, офисах и других рабочих помещениях.
 - загородные дома, номера для клиентов в отелях, гостиницах и других помещениях жилого типа.
 - номера гостиниц типа «ночлег и завтрак».
 - кейтеринг и подобные сферы применения, не связанные с розничной торговлей.

- Если розетка не подходит под вилку устройства, ее должен заменить производитель, его агент по сервисному обслуживанию или другой квалифицированный специалист, что позволит избежать аварийной ситуации.
- Шнур питания устройства снабжен специальной заземленной штепсельной вилкой. Эту вилку всегда следует использовать со специальной заземленной розеткой на 16 ампер. Если в помещении нет такой розетки, ее должен установить компетентный электрик.
- Это устройство могут использовать дети старше 8 лет и лица с ограниченными физическими, сенсорными или интеллектуальными возможностями либо с недостатком опыта и знаний, если за ними осуществляется присмотр или они действуют согласно указаниям по безопасной эксплуатации и понимают возможные опасности. Не позволяйте детям играть с прибором. Дети допускаются до очистки и технического обслуживания только под присмотром.
- Допускается разгрузка и загрузка устройства детьми в возрасте от 3 до 8 лет. Не предусмотрено выполнение детьми операций по очистке и обслуживанию устройства, не предусмотрено пользование устройством детьми в раннем возрасте (от 0 до 3 лет), дети младшего возраста (от 3 до 8 лет) могут

пользоваться устройством под постоянным присмотром взрослых, дети старшего возраста (от 8 до 14 лет), а также люди с физическими недостатками могут пользоваться устройством под надлежащим присмотром или после получения детальных инструкций о безопасном использовании устройства. Люди с серьезными физическими недостатками могут использовать устройство только под постоянным присмотром.

- Если поврежден шнур питания, его должен заменить производитель, его агент по сервисному обслуживанию или другой квалифицированный специалист, что позволит избежать аварийной ситуации.
- Этот прибор не предназначен для использования на высоте более 2000 м над уровнем моря.

С целью недопущения загрязнения пищи соблюдайте следующие инструкции:

- Не оставляйте двери открытыми в течение длительного времени, это может привести к существенному повышению температуры в отделениях устройства.
- Выполняйте регулярную очистку поверхностей, которые вступают в контакт с пищей, а также доступных для чистки систем слива.
- Храните сырое мясо и рыбу в специальных контейнерах устройства, чтобы предотвратить контакт или попадание капель на другие продукты.
- Морозильные камеры, помеченные двумя звездочками предназначены для хранения предварительно замороженных продуктов, хранения и приготовления мороженого или кубиков льда.
- Морозильные камеры, помеченные одной, двумя или тремя звездочками не предназначены для замораживания свежих продуктов.
- Если устройство пустует в течение длительного времени, отключите его, разморозьте, помойте и высушите, оставив двери открытыми с целью предотвращения возникновения плесени в отделениях устройства.

1.2 Установка и эксплуатация морозильной камеры

Перед началом использования морозильной камеры обратите внимание на следующие вопросы:

- Рабочее напряжение для Вашей морозильной камеры составляет 220-240В при 50Гц.
- После установки розетки она должна быть доступной.
- При первом включении морозильной камеры, возможно появление специфического запаха. После начала охлаждения запах исчезнет.
- Перед подключением кабеля электропитания, убедитесь, что значение напряжения, указанное на табличке с техническими характеристиками, соответствует величине напряжения электрической сети Вашего дома.
- Вставьте штепсель в розетку с надлежащим заземляющим соединением. Если электрическая розетка не имеет вывода заземления, или штепсель не подходит для подключения к розетке, мы рекомендуем вам обратиться за помощью к квалифицированному электрику.
- Устройство должно подключаться к сети с надлежащим образом установленной розеткой с предохранителем. Питание (переменный ток) и напряжение в рабочей точке должны быть указаны на заводской табличке устройства (заводская табличка расположена слева внутри морозильной камеры).
- Мы не несем ответственности за повреждения в связи с эксплуатацией без заземления.
- Установите морозильной камеры в месте, где на него не будут попадать прямые солнечные лучи.
- Не используйте морозильной камеры на открытом воздухе и не оставляйте его под дождем.

- Прибор следует устанавливать на расстоянии не менее 50 см от печей, газовых духовых шкафов и радиаторов отопления, а также на расстоянии не менее 5 см от электрических духовок.
- Если морозильной камеры находится рядом с морозильным аппаратом для глубокого замораживания, между ними должен оставаться зазор не менее 2 см, чтобы предотвратить образование конденсата на наружной поверхности.
- Не зашивайте корпус или верхнюю часть морозильной камеры. Это отрицательно повлияет на его работоспособность.
- Не ставьте никаких предметов сверху на морозильной камеры. Устанавливайте морозильной камеры таким образом, чтобы над ним было не менее 150 мм свободного пространства.
- Не помещайте на морозильной камеры тяжелые предметы.
- Перед использованием произведите тщательную чистку устройства, особенно внутри (см. раздел «Чистка и обслуживание»).
- Перед началом использования морозильной камеры протрите все ее части теплой водой с добавлением чайной ложки соды, а затем сполосните чистой водой и высушите. После очистки установите все части на место.
- Установите пластмассовое устройство регулировки расстояния (деталь с черными лопастями в задней части), повернув его на 90°, чтобы не допустить соприкосновения конденсатора со стеной.
- Устройство должно быть помещен напротив стены на свободном расстоянии, не превышающем 75 мм.

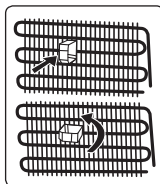

1.3 Во время использования

- Не применяйте штепсельную розетку с разветвителем или удлинитель.
- Не вставляйте в розетку поврежденные, изношенные или старые штепсели.
- Не отрывайте, не сгибайте и не повреждайте шнур питания.
- Не пользуйтесь переходником для вилки.
- Эта морозильная камера предназначена для использования взрослыми, не позволяйте детям играть с ним или виснуть на дверке.
- Не втыкайте и не извлекайте штепсель из розетки мокрыми руками во избежание повреждений электрическим током.
- Не храните стеклянные бутылки, банки с безалкогольными напитками в морозильной камере. Бутылки или жестяные банки могут взорваться.
- В целях безопасности, не храните взрывчатый или легковоспламеняющийся материал в морозильной камере.
- При извлечении льда, замороженного в морозильной камере, не притрагивайтесь к нему, так как лед может вызвать обморожение и/или порезы.
- Не дотрагивайтесь до замороженных продуктов влажными руками! Не ешьте мороженое и кубики льда сразу же после извлечения их из морозильной камеры!
- Не замораживайте продукты повторно после того, как они разморозились. Это может быть опасным для Вашего здоровья, так как возможно пищевое отравление.

Старые и вышедшие из строя устройства

- Если Ваш устройство имеет замок, сломайте или снимите его, прежде чем выбрасывать устройство, поскольку внутри может оказаться запертым

ребенок, и это может привести к несчастному случаю.

- Старые морозильные камеры и холодильники содержат изоляционный материал и охлаждающий агент с ХФУ. Следовательно, убедитесь, что Вы не наносите вред окружающей среде при выбрасывании старых устройств.

Декларация соответствия нормам ЕС

Мы заявляем, что наша продукция соответствует применимым требованиям Директив, Решений и Правил ЕС, а также требованиям, указанным в стандартах, на которые делается ссылка.

Утилизация старого прибора

Символ на продукте или на его упаковке указывает, что данный продукт нельзя рассматривать как бытовые отходы. Вместо этого он должен быть передан в соответствующий пункт сбора для утилизации электрического и электронного оборудования. Обеспечивая правильную утилизацию данного продукта, вы можете предотвратить потенциальные негативные последствия для окружающей среды и здоровья человека, которые в противном случае могли бы возникнуть вследствие неправильного обращения с отходами данного продукта. Для получения более подробной информации об утилизации данного продукта обратитесь в отделение в вашем городе, службу по утилизации бытовых отходов или магазин, где вы приобрели продукт.



Упаковка и охрана окружающей среды

Упаковочные материалы защищают вашу машину от повреждений, которые могут возникнуть во время транспортировки. Упаковочные материалы не оказывают отрицательного воздействия на окружающую среду, поскольку они пригодны для вторичной переработки. Использование переработанного материала снижает потребление сырья и, следовательно,





снижает образование отходов.

Примечания:

- Перед установкой и использованием прибора внимательно ознакомьтесь с руководством по эксплуатации. Мы не несем ответственности за повреждения и ущерб, которые возникают вследствие неправильного использования.
- Следуйте инструкции, а также указаниям в руководстве по эксплуатации. Храните это руководство в надежном месте, чтобы использовать для решения проблем, которые могут возникнуть в будущем.
- Прибор может использоваться только в жилых помещениях для указанных целей. Он не подходит для коммерческого или общего использования. Такое использование приведет к отмене гарантии на прибор и наша компания не будет нести ответственности за понесенные убытки.
- Этот прибор произведен для использования в жилых помещениях и предназначен исключительно для охлаждения/хранения продуктов. Он не подходит для коммерческого или общего пользования и/или для хранения веществ, не относящихся к пищевым продуктам. Наша компания не будет нести ответственность за убытки, возникшие в противном случае.

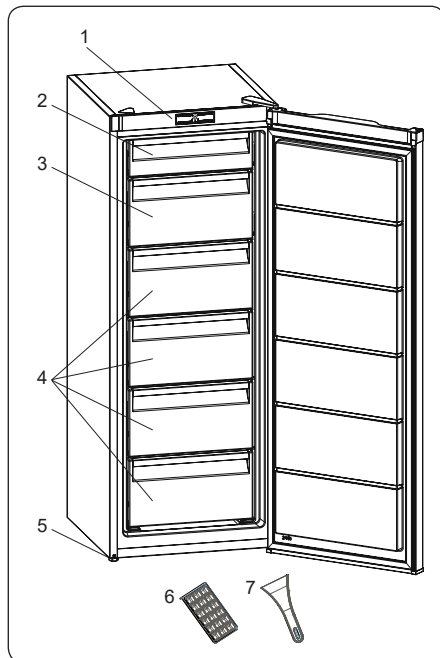
2 ДЕТАЛИ И КАМЕРЫ ВАШЕГО ПРИБОРА



 Целью данного документа является исключительно предоставление информации о компонентах устройства. Компоненты зависят от модели устройства..

- 1) Ручка термостата
- 2) Крышка морозильного отделения
- 3) Крышка морозильного отделения
- 4) Корзины морозильной камеры
- 5) Регулируемая опора
- 6) Лоток для льда
- 7) Пластмассовый скребок для льда *

* В некоторых моделях

3 ИНФОРМАЦИЯ ПО ПРИМЕНЕНИЮ

3.1 Настройка термостата

Термостат автоматически регулирует температуру внутри холодильного отделения и морозильной камеры. Температуру в холодильной камере можно регулировать при помощи установки ручки на более высокие значения: от 1 до 3, от 1 до 5 или Интенсивной заморозки (Максимальные значения на термостате зависят от вашего изделия.)

 **Важное примечание:** Не пытайтесь поворачивать ручку дальше положения 1, иначе устройство не будет работать.

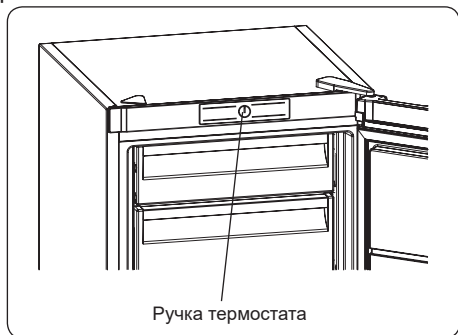

Настройка термостата

1 – 2 : Для кратковременного хранения продуктов

3 – 4 : Для длительного хранения продуктов

5 : Положение максимального охлаждения. Холодильник будет работать дольше. При необходимости измените настройку температуры.

Если в устройстве есть положение Интенсивная заморозка (SF):

- Установите ручку в положение Интенсивная заморозка (SF) для быстрой заморозки свежих продуктов. При таком положении, морозильник будет работать на более низких температурах. После

замораживания продуктов, поверните ручку термостата обратно в обычное положение. Если ручку не перевести обратно из положения Интенсивная заморозка (SF), прибор автоматически вернется к последней сохраненной программе после истечения времени, указанного в примечании. Переведите переключатель термостата в положение Интенсивная заморозка (SF) и верните прибор к обычному режиму эксплуатации после истечения времени, указанного в примечании. Если термостат находится в положении Интенсивная заморозка (SF) при первом запуске прибора, прибор вернется к режиму работы в соответствии с положением 3 термостата после истечения времени, указанного в примечании.

3.2 Замечания по установке температуры

- Устройство предназначено для эксплуатации в диапазоне температур окружающей среды, указанном в стандартах, согласно климатическому классу на этикетке. В целях эффективности охлаждения не рекомендуется использовать холодильник при температуре, которая находится вне указанного диапазона. Это снизит эффективность охлаждения прибора.
- Температуру настраивают в соответствии с частотой открывания дверцы, количеством хранимых внутри продуктов и температурой воздуха в помещении, где установлен ваш прибор.
- Для достижения полного охлаждения морозилка должен проработать до 24 часов без перерыва после подключения, в зависимости от температуры наружного воздуха. Не открывайте дверцу морозилка слишком часто и не перегружайте его продуктами в этот период.
- Чтобы предотвратить повреждение

компрессора холодильника при подключении или отключении от сети питания или при перебоях в сети электропитания, используется функция 5-минутной задержки. Холодильник начинает работать в нормальном режиме через 5 минут.

Климатический класс и значение:

T (тропический): Это бытовое холодильное устройство предназначено для использования при температуре окружающего воздуха от 16 до 43 °С.

ST (субтропический): Это бытовое холодильное устройство предназначено для использования при температуре окружающего воздуха от 16 до 38 °С.

N (умеренный): Это бытовое холодильное устройство предназначено для использования при температуре окружающего воздуха от 16 до 32 °С.

SN (умеренный расширенный): Это бытовое холодильное устройство предназначено для использования при температуре окружающего воздуха от 10 до 32 °С.

3.3 Аксессуары

Все указанные описания аксессуаров могут варьироваться в зависимости от модели.

3.3.1 Лоток для льда (В некоторых моделях)

- Наполните форму для льда водой и поместите в морозильную камеру.
- После того, как вода полностью замёрзнет, можно перевернуть форму, как показано ниже, чтобы достать кубик льда.

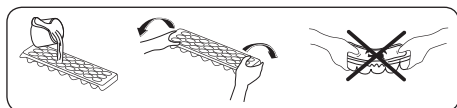

3.3.2 Пластиковый скребок (в некоторых моделях)

Через некоторое время в морозильной камере накапливается иней. Намораживания скапливающиеся в морозильной камере следует регулярно удалять.

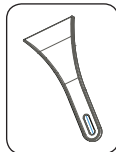

Использовать пластмассовый скребок при наличии. Не используйте острые металлические предметы для этой операции. Они могут проткнуть холодильный контур и вызвать возникновение повреждений, не подлежащих устранению.

Все указанные описания аксессуаров могут варьироваться в зависимости от модели.

4 РАЗМЕЩЕНИЕ ПРОДУКТОВ В УСТРОЙСТВО

4.1 Морозильная камера

При нормальных условиях эксплуатации установка значения температуры холодильного отделения холодильника -18 °С или -20 °С будет достаточной.

- Морозильная камера используется для хранения замороженных продуктов, замораживания свежих продуктов и приготовления кубиков льда.
- Продукты в жидкой форме должны замораживаться в пластиковых стаканах, прочие продукты должны замораживаться в полиэтиленовой пленке или пакетах. Для замораживания свежих продуктов; оберните и запечатайте свежие продукты так, чтобы упаковка была герметичной и не ничего не протекло. Лучше всего использовать специальные мешки для морозильной камеры, полиэтиленовые пакеты из алюминиевой фольги и пластиковые контейнеры.
- Не храните свежие и теплые продукты рядом с замороженными, так как это может привести к размораживанию замороженных продуктов.
- Перед замораживанием свежих продуктов разделите их на части для однократного использования.
- Употребите в пищу размороженные продукты в течение короткого периода времени после размораживания.
- При хранении замороженных продуктов всегда следуйте инструкциям производителя на упаковке продуктов. При отсутствии информации продукты не следует хранить дольше 3 месяцев с даты приобретения.
- При покупке замороженных продуктов убедитесь, что они хранились в надлежащих условиях и что упаковка не повреждена.
- Замороженные продукты следует

транспортировать в соответствующих контейнерах и поместить их в морозильную камеру как можно скорее.

- Не покупайте замороженные продукты, если внутри упаковки заметно вздутие или влажность. Возможно, они хранились при неправильной температуре, и содержимое испортилось.
- Срок хранения замороженных продуктов зависит от комнатной температуры, установок термостата, частоты открывания дверцы, типа продуктов и периода времени, необходимого для транспортировки продуктов из магазина домой. Всегда следуйте инструкциям на упаковке и никогда не превышайте максимальный указанный срок хранения.
- Если дверца морозильной камеры была оставлена открытой на продолжительный период времени или не была закрыта надлежащим образом, внутри будет образовываться иней, препятствующий эффективной циркуляции воздуха. Чтобы устранить эту проблему, отключите прибор от питания и подождите, пока он разморозится. Очистите морозильную камеру после ее полной разморозки.
- Объем морозильной камеры, указанный на табличке, представляет собой объем без корзин, крышек и т.д.
- Не замораживайте повторно оттаявшие продукты. Это может представлять опасность для вашего здоровья и вызывать такие проблемы, как пищевое отравление.

ПРИМЕЧАНИЕ: Если вы попытаетесь открыть дверцу морозильного отделения сразу после ее закрытия, вы обнаружите, что она не откроется легко. Это нормально. После достижения равновесия дверца легко откроется. Чтобы использовать максимальную загрузку вашего морозильного отделения и хранить большое количество пищи, извлеките все ящики, кроме нижнего.

Объемные продукты можно хранить непосредственно на полках.

- Чтобы использовать максимальную производительность вашего морозильного отделения по замораживанию, переместите замороженные продукты из верхней корзины в другие корзины и активируйте режим «Интенсивное замораживание». Режим «Интенсивное замораживание» будет отключен автоматически через 24 часа. Поместите продукты, которые необходимо заморозить, в верхнюю корзину морозильной камеры, не превышая производительность морозильной камеры по замораживанию. Снова включите режим «Интенсивное замораживание». После того как продукты заморожены, их можно поместить рядом с другими замороженными продуктами (не раньше, чем через 24 часа после повторного включения режима «Интенсивное замораживание»).
- Чтобы заморозить небольшое количество продуктов (до 3 кг) в вашей морозильной камере, поместите в нее продукты, не касаясь уже замороженных продуктов, и активируйте режим «Интенсивное замораживание». После того как продукты заморожены, их можно поместить рядом с другими замороженными продуктами (не раньше, чем через 24 часа).
- **Внимание!** В целях экономии электроэнергии, при замораживании небольшого количества продуктов измените настройки температуры, снизив ее до предыдущего значения, как только продукты будут полностью заморожены.
- Используйте отделение быстрого замораживания для ускоренной заморозки продуктов, приготовленных в домашних условиях (и продуктов, которые нужно быстро заморозить), поскольку она имеет большую

мощность замораживания. Отделение быстрого замораживания представляет собой нижний ящик морозильного отделения.



Ниже приведены предложения по наиболее эффективному размещению и хранению продуктов в морозильной камере.

Мясо и рыба	Подготовка	Максимальный срок хранения (месяцы)
Стейк	Завернутый в пленку	6–8
Баранина	Завернутый в пленку	6–8
Жареная телятина	Завернутый в пленку	6–8
Телятина кубиками	Маленькими кусочками	6–8
Баранина кубиками	Кусками	4–8
Мясной фарш	В пакетах без специй	1–3
Потроха (кусками)	Кусками	1–3
Болонская колбаса/ салями	Должна быть упакована, даже если она в оболочке	
Цыплята и индейка	Завернутый в пленку	4–6
Гусь и утка	Завернутый в пленку	4–6
Олень, кролик, кабан	Порциями по 2,5 кг или в виде филе	6–8
Пресноводная рыба (лосось, карп, сом)	Выпотрошите и очистите от чешуи, промойте и просушите. При необходимости отрежьте хвост и голову.	2
Нежирная рыба (морской окунь, палтус, камбала)		4
Жирная рыба (тунец, скумбрия, луфарь, анчоусы)		2–4
Моллюски и ракообразные	Очищенные, в пакетах	4–6
Икра	В оригинальной упаковке, в алюминиевом или пластмассовом контейнере	2–3
Улитки	В соленой воде, в алюминиевом или пластмассовом контейнере	3
 ПРИМЕЧАНИЕ: Размороженное мясо следует готовить так же, как и свежее. Если мясо не было приготовлено после размораживания, его нельзя повторно замораживать.		

Овощи и фрукты	Подготовка	Максимальный срок хранения (месяцы)
Стручковая фасоль и бобы	Промойте, порежьте маленькими кусочками и сварите	10–13
Фасоль	Очистите от шелухи, промойте и сварите	12
Капуста	Очистите и сварите	6–8
Морковь	Очистите, порежьте ломтиками и сварите	12
Перец	Обрежьте черенок, разрежьте на две части, удалите сердцевину и сварите	8–10
Шпинат	Промойте и сварите	6–9

Овощи и фрукты	Подготовка	Максимальный срок хранения (месяцы)
Цветная капуста	Оборвите листья, разрежьте сердцевину на куски и оставьте на некоторое время в воде с небольшим количеством лимонного сока	10–12
Баклажаны	После мытья нарежьте на кусочки по 2 см	10–12

Овощи и фрукты	Подготовка	Максимальный срок хранения (месяцы)
Кукуруза	Очистите и упакуйте вместе с сердцевинкой или обработайте как сладкую кукурузу	12
Яблоки и груши	Почистите и нарежьте ломтиками	8–10
Абрикосы и персики	Разрежьте на две части и удалите косточку	4–6
Клубника и ежевика	Промойте и очистите от черешков	8–12
Приготовленные фрукты	Добавьте 10% сахара в контейнер	12
Сливы, вишни и клюква	Промойте и очистите от черешков	8–12

	Максимальный срок хранения (месяцы)	Время размораживания при комнатной температуре (часы)	Время размораживания в духовке (минуты)
Хлеб	4–6	2–3	4–5 (220–225 °С)
Сухое печенье	3–6	1–1,5	5–8 (190–200 °С)
Кондитерские изделия	1–3	2–3	5–10 (200–225 °С)
Пироги	1–1,5	3–4	5–8 (190–200 °С)
Вытяжное тесто фило	2–3	1–1,5	5–8 (190–200 °С)
Пицца	2–3	2–4	15-20 (200 °С)

Молочные продукты	Подготовка	Максимальный срок хранения (месяцы)	Условия хранения
Молоко в пакетах (гомогенизированное)	В оригинальной упаковке	2–3	Цельное молоко — в оригинальной упаковке
Сыр - кроме брынзы	Ломтиками	6–8	Оригинальная упаковка может использоваться для кратковременного хранения. Для более длительного хранения следует завернуть в пленку.
Масло, маргарин	В оригинальной упаковке	6	

5 ЧИСТКА И УХОД

 Перед чисткой отсоедините прибор от сети.

 Не мойте прибор проточной водой.

 Не используйте абразивные вещества, моющие средства или мыло для очистки прибора. После мытья ополосните чистой водой и тщательно высушите. Когда вы закончите очистку, вставьте вилку в розетку электросети сухими руками.

- Убедитесь, что влага не попадает в корпус лампы и другие электрические детали.
- Холодильная камера должна быть очищена периодически с применением раствора бикарбоната соды в теплой воде.
- Мойте аксессуары отдельно водой и мылом. Не мойте их в посудомоечной машине.
- Мойте конденсатор щеткой, как минимум, два раза в год. Это поможет сэкономить на электроэнергии и повысить производительность.

  **Во время очистки необходимо отключать прибор от сети питания.**

5.1 Размораживание

Размораживание морозильного отделения

- Если дверца морозильной камеры останется незакрытой, в камере будет накапливаться иней, объем которого зависит от продолжительности открытия двери или от количества попавшей через нее влаги. Важно, чтобы иней или лед не образовывались в уплотнительных участках закрывания двери. Это вызовет проникновение воздуха в камеру и приведет к непрерывной работе компрессора. Тонкий слой инея очень мягкий и легко удаляется кистью или пластиковым скребком. Для ускорения процесса

размораживания не используйте металлические предметы, острые скребки, механические устройства или другое оборудование. Полностью удалите отделившийся иней в нижней части камеры. Чтобы удалить тонкий слой инея, холодильник выключать не нужно.

- Для удаления толстого льда отключите холодильник от электросети, извлеките из отделений все продукты и поместите их в толстую обертку или оберните несколькими слоями бумаги, чтобы сохранить в холодном состоянии. Наибольшая эффективность размораживания достигается, когда морозильная камера почти пустая, а также в том случае, когда оно выполняется как можно быстрее, и удастся избежать чрезмерного повышения температуры содержимого камеры.
- Для ускорения процесса размораживания не используйте металлические предметы, острые скребки, механические устройства или другое оборудование. Повышение температуры упаковки замороженных продуктов во время размораживания приведет к уменьшению их срока хранения. Продукты могут храниться несколько часов, если они хорошо обернуты и находятся в холодном месте.

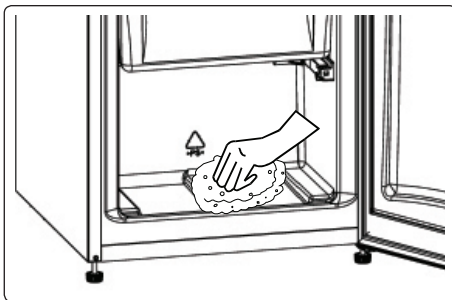

- Вытрите внутреннюю поверхность камеры губкой или чистой тканью.
- Для ускорения процесса размораживания в морозильную камеру можно поставить одну или

несколько мисок с теплой водой.

- Прежде чем поместить пищевые продукты в морозильную камеру, проверьте их: если упаковка оттаяла, продукты следует либо съесть в течение 24 часов, либо приготовить или заморозить повторно.
- После размораживания помойте морозильную камеру внутри теплой водой с небольшим количеством соды и протрите насухо. Тем же составом воды промойте все съёмные предметы и установите их на свое место. Подключите холодильник к электросети и оставьте его включенным на 2 - 3 часа в режим MAX перед тем, как поместить продукты обратно в морозильную камеру.

Замена светодиодной подсветки

Если ваш холодильник оснащен светодиодной подсветкой, обратитесь в техническую службу, т.к. она может быть заменена только уполномоченным специалистом.



Заметка: Количество и место расположения светодиодных лент зависит от модели.

6 ТРАНСПОРТИРОВКА И ПЕРЕСТАНОВКА

6.1 Транспортировка и перестановка

- Для повторной транспортировки можно хранить оригинальную упаковку и пенопласт (по желанию).
- Зафиксируйте прибор с помощью прочной упаковки, ремней или крепких веревок и следуйте инструкциям по транспортировке на упаковке.
- На время перестановки или транспортировки снимите подвижные детали (полки, принадлежности, контейнеры для овощей и т. д.) или зафиксируйте их в холодильнике ремнями, чтобы избежать ударов.



Перевозите прибор в вертикальном положении.

6.2 Перевешивание дверцы

- Если ручки дверцы Вашего холодильника установлены на передней поверхности дверцы, то изменение направления открывания дверцы холодильника не возможно.
- При отсутствии ручек изменение направления открывания дверцы не возможно.
- Если направление открывания дверцы холодильника может быть изменено, для этого необходимо обратиться в ближайшую авторизованную сервисную службу.

7 ПРЕЖДЕ ЧЕМ ЗВОНИТЬ В СЛУЖБУ ПОСЛЕПРОДАЖНОГО ОБСЛУЖИВАНИЯ

Если у вас возникли проблемы с **прибором**, перед обращением в службу послепродажного обслуживания проверьте следующее.

Прибор не работает.

Проверьте что;

- Нет электричества ,
- Вилка правильно вставлена в розетку
- Не перегорел ли предохранитель штепсельной розетки или главный предохранитель
- Розетка неисправна. Для проверки присоедините к ней другой прибор, чтобы вы знали какой работает в той же розетке.

Что делать если морозилка работает плохо ;

Проверьте что;

- Что вы не перегрузили прибор ,
- Дверцы хорошо закрыты ,
- На конденсаторе нет пыли ,
- Достаточное расстояние от задней и боковых стенок.

Холодильник работает слишком шумно

Нормальные шумы

Потрескивание:

- Во время автоматического размораживания.
- При охлаждении или нагревании прибора (в связи с расширением материалов, входящих в состав прибора).

Короткое потрескивание: Когда термостат включает или выключает компрессор.

Шум мотора: Этот шум указывает на нормальную работу компрессора. Некоторое время после запуска компрессор может издавать более громкий шум.

Бурление и всплески: Эти шумы вызваны протеканием хладагента по трубам системы.

Шум текущей воды: Вода, стекающая в испарительный контейнер. Этот шум является нормой во время размораживания.

Шум потока воздуха: Этот шум возникает в холодильниках с функцией No frost во время нормальной работы системы за счет циркуляции воздуха.

Края прибора, соприкасающиеся с дверным соединением, теплые.

Особенно летом (в теплое время года) поверхности, соприкасающиеся с дверным соединением, могут нагреваться во время работы компрессора, это является нормой.

Внутри холодильника скапливается влага:

Проверьте что;

- Продукты упакованы надлежащим образом. Перед помещением в **холодильник** контейнеры необходимо просушить.
- Дверца **прибора** часто открывается. Во время открывания дверей влага из помещения попадает внутрь **холодильника**. Влага скапливается быстрее, если вы часто открываете дверцы холодильника, особенно, если в помещении высокий уровень влажности.

Дверца плохо открывается и закрывается

Проверьте что;

- Не препятствуют ли закрыванию дверцы упакованные продукты
- В каком состоянии дверные соединения (сломаны, изношены)
- Стоит ли **холодильник** на ровной поверхности.

Рекомендации

- Если прибор выключен или отсоединен от сети, вам следует подождать как минимум 5 минут перед повторным включением во избежание повреждения компрессора.
- Если вы не будете использовать холодильник в течение длительного времени (например, на период летнего отдыха), отключите его от электросети. После размораживания необходимо очистить холодильник и оставить дверь открытой для предотвращения появления влаги и неприятного запаха.
- Если после выполнения всех изложенных выше инструкций проблема сохраняется, проконсультируйтесь с ближайшей сервисной службой.
- Приобретенный вами бытовой прибор предназначен только для домашнего использования. Он не подходит для коммерческого или общего использования. Он не подходит для коммерческого или общего пользования и/или для хранения веществ, не относящихся к пищевым продуктам. Наша компания не будет нести ответственность за убытки, возникшие в противном случае.





8 РЕКОМЕНДАЦИИ ПО ЭНЕРГОСБЕРЕЖЕНИЮ

1. Устанавливайте прибор в прохладном, хорошо проветриваемом помещении, но не под прямыми солнечными лучами и вблизи источников тепла (радиатора, печи и т. п.), в противном случае следует использовать изолирующую пластину.
2. Перед помещением горячих продуктов в холодильник дайте им остыть.
3. Размещайте оттаивающие продукты в холодильное отделение, если возможно. Низкая температура замороженных продуктов поможет остудить холодильное отделение во время размораживания. Это поможет энергосбережению. Замороженные продукты, оставленные для размораживания вне прибора, станут причиной потери энергии.
4. Помещенные в холодильник напитки и жидкие продукты должны быть закрыты. В противном случае увеличится влажность в холодильнике и холодильник будет потреблять больше энергии. Кроме того, закрывая напитки и другие жидкости, вы сохраняете их вкус и запах.
5. Старайтесь не открывать двери в течение длительного времени или слишком часто, так как теплый воздух будет попадать в холодильник и вызывать частое нежелательное переключение компрессора.
6. Крышки отделений холодильника, имеющих различную температуру (контейнер для фруктов и овощей, охладителя и т. д.), должны быть закрыты.
7. Уплотнитель дверцы должно быть чистым и упругим. Замените прокладку в случае износа.

Mulțumim că ați ales acest produs.

Acest manual de utilizare conține informații importante legate de siguranță și instrucțiuni menite să vă ajute cu funcționarea și întreținerea aparatului dvs.

Vă rugăm să citiți cu atenție acest manual de utilizare înainte de a folosi dispozitivul și păstrați-l pentru a-l consulta mai târziu.

Pictogramă	Tip	Semnificație
	AVERTISMENT	Risc de vătămare gravă sau de deces
	RISC DE ELECTROCUTARE	Risc de tensiune periculoasă
	FOC	Avertisment; Risc de incendiu / materiale inflamabile
	ATENȚIE	Risc de vătămare corporală sau de daune materiale
	IMPORTANT	Operarea corectă a sistemului

CUPRINS

1 INSTRUCȚIUNI PRIVIND SIGURANȚA	159
1.1 Avertismente generale privind siguranța	159
1.2 Avertizări la instalare.....	163
1.3 În timpul utilizării.....	163
2 DESCRIEREA APARATULUI	165
2.1 Dimensiuni.....	166
3 UTILIZAREA APARATULUI	167
3.1 Configurarea termostatului	167
3.2 Avertizări Setări de temperatură	167
3.3 Accesorii	168
3.3.1 Tava pentru gheață (<i>La unele modele</i>).....	168
3.3.2 Racleta din plastic (<i>la unele modele</i>).....	168
4 DEPOZITAREA ALIMENTELOR	168
4.1 Compartimentul congelator	168
5 CURĂȚARE ȘI ÎNTREȚINERE	172
5.1 Dezghețarea.....	172
6 TRANSPORTUL ȘI REPOZIȚIONAREA	173
6.1 Transportul și schimbarea poziționării	173
6.2 Repoziționarea ușii.....	173
7 ÎNAINTE DE APELAREA SERVICIILOR POST-VÂNZARE	173
8 SFATURI PENTRU ECONOMISIREA ENERGIEI	174
9 DATE TEHNICE	175
10 INFORMAȚII PENTRU INSTITUTELE DE TESTARE	175
11 RELAȚII ȘI SERVICII PENTRU CLIEȚI	175

1 INSTRUCȚIUNI PRIVIND SIGURANȚA

1.1 Avertismente generale privind siguranța

Citiți cu atenție acest Manual de utilizare.

⚠️ Avertisment! Păstrați fantele de ventilație, din carcasa aparatului sau din structura încorporabilă, libere de orice blocaje.

⚠️ AVERTISMENT: Nu utilizați dispozitive mecanice sau alte mijloace pentru a accelera procesul de dezghețare, cu excepția celor recomandate de către producător.

⚠️ AVERTISMENT: Nu utilizați aparate electrice în interiorul compartimentelor de depozitare a alimentelor, exceptând cazul în care acestea sunt de tipul celor recomandate de către producător.

⚠️ AVERTISMENT: Nu avariați circuitul agentului frigorific.

⚠️ AVERTISMENT: Când poziționați aparatul, verificați cablul de alimentare să nu fie comprimat sau deteriorat.

⚠️ AVERTISMENT: Nu plasați prize portabile multiple sau surse de alimentare portabile la partea din spate a aparatului.

⚠️ AVERTISMENT: Pentru a evita riscurile ce survin în urma instabilității aparatului, acesta trebuie fixat conform instrucțiunilor.

⚠️ Dacă aparatul dumneavoastră utilizează agentul frigorific R600a (această informație se află pe eticheta

frigiderului) trebuie să aveți grijă în timpul transportului și al instalării pentru a împiedica deteriorarea elementelor de răcire ai aparatului. R600a este un gaz natural, care nu afectează mediul înconjurător, dar care este exploziv. În cazul unei scurgeri provocate de deteriorarea elementelor de răcire, mutați frigiderul la distanță de flăcări deschise sau de surse de căldură și aerisiți câteva minute încăperea în care se află aparatul.

- Nu deteriorați circuitul gazului de răcire în timpul transportului și poziționării frigiderului.
- Nu depozitați în aparat substanțe explozive precum doze de aerosoli cu gaz propulsor inflamabil.
- Acest aparat este destinat a fi utilizat în gospodărie și în aplicații similare, precum:
 - bucătării ale personalului din magazine, birouri sau alte medii de lucru.
 - ferme, precum și de către clienții hotelurilor, motelurilor și ai altor medii de tip rezidențial.
 - medii de tip pensiune cu mic dejun inclus;
 - catering și aplicații non-retail similare.
- Dacă ștecherul frigiderului nu se potrivește cu priza, el trebuie înlocuit de către producător, de agentul său de service sau de persoane cu o calificare similară, pentru a evita pericolele.
- Cablul de alimentare al frigiderului este echipat cu un ștecher special cu împământare. Acest ștecher trebuie utilizat cu o priză specială cu împământare,

de 16 amperi. Dacă nu aveți o astfel de priză în locuința dumneavoastră, apălați la un electrician autorizat pentru a o instala.

- Acest produs poate fi utilizat de către copii cu vârsta minimă de 8 ani și de persoanele cu capacități fizice, senzoriale sau mentale reduse sau lipsă de experiență și cunoștințe, dacă aceștia au fost supravegheați sau instruiți cu privire la utilizarea produsului într-un mod sigur și că înțeleg pericolele implicate. Copiii nu trebuie să se joace cu produsul. Operațiunile de curățare și întreținere nu trebuie să fie efectuate de către copii fără supraveghere.
- Copiii cu vârste între 3 și 8 ani au voie să încarce și să descarce aparatele de refrigerare. Copiii nu trebuie să efectueze curățarea sau întreținerea aparatului; copiii foarte mici (între 0-3 ani) nu trebuie să utilizeze aparatul; copiii mici (între 3-8 ani) trebuie să utilizeze aparatul în condiții de siguranță doar dacă sunt supravegheați permanent; copiii mai mari (între 8-14 ani) și persoanele vulnerabile pot utiliza aparatul în condiții de siguranță după ce au fost supravegheați sau instruiți în mod corespunzător privind utilizarea aparatului. Persoanele foarte vulnerabile trebuie să utilizeze aparatul în condiții de siguranță doar dacă sunt supravegheate permanent.
- În cazul în care cablul de alimentare este deteriorat, acesta trebuie înlocuit de către producător, agentul

său de service sau persoane cu o calificare similară, pentru a evita pericolele.

- Acest produs nu este destinat a fi utilizat la altitudini de peste 2000 de metri.

Pentru a evita contaminarea alimentelor, respectați următoarele instrucțiuni:

- Deschiderea ușii pentru intervale lungi poate provoca o creștere considerabilă a temperaturii din compartimentele aparatului.
- Curățați cu regularitate suprafețele care vin în contact cu alimentele și cu sistemele de scurgere accesibile
- Depozitați carnea și peștele crude în recipiente adecvate în frigider, astfel încât să nu vină în contact cu alte alimente sau să nu picure pe acestea.
- Compartimentele cu două stele pentru alimente congelate sunt adecvate pentru depozitarea alimentelor pre-congelate, pentru depozitarea sau prepararea înghețatei și pentru prepararea cuburilor de gheață.
- Compartimentele cu una, două sau trei stele nu sunt adecvate pentru congelarea alimentelor proaspete.
- Dacă frigiderul este lăsat gol pentru perioade mai lungi, deconectați-l, dezghețați-l, curățați-l, uscați-l și lăsați ușa deschisă pentru a preveni formarea mușgaiului în interiorul aparatului.

1.2 Avertizări la instalare

Înainte de a utiliza frigiderul pentru prima oară, acordați atenție următoarelor puncte:

- Tensiunea de funcționare a congelatorului este de 220-240 V la 50 Hz.
- Ștecherul trebuie să fie accesibil după instalare.
- Atunci când este pus în funcțiune pentru prima dată, frigiderul poate prezenta un miros. Acest lucru este normal, iar mirosul se va atenua odată cu răcirea frigiderului.
- Înainte de a conecta frigiderul, asigurați-vă că informațiile de pe plăcuța cu date tehnice (tensiunea sau sarcina la conectare) se potrivesc cu acelea ale rețelei de alimentare cu energie. Dacă aveți îndoieli, consultați un electrician calificat.
- Introduceți ștecherul într-o priză care dispune de o împământare eficientă. Dacă priza nu are împământare sau ștecherul nu se potrivește cu priza, vă recomandăm să cereți sprijinul unui electrician autorizat.
- Aparatul trebuie conectat la o priză corect instalată, cu protecție fuzibilă. Alimentarea electrică (CA) și tensiunea la punctul de funcționare trebuie să coincidă cu detaliile de pe plăcuța de identificare a aparatului (plăcuța de identificare se află în interiorul aparatului, în partea stângă).
- Nu ne asumăm răspunderea pentru daunele survenite din cauza utilizării fără împământare.
- Așezați frigiderul într-un loc ferit de lumina directă a soarelui.
- Frigiderul dumneavoastră nu trebuie utilizat niciodată în aer liber sau lăsat în ploaie.
- Aparatul dumneavoastră ar trebui să se afle la cel puțin 50 cm distanță de plite, cuptoare cu gaz și de radiatoare și ar trebui să se afle la cel puțin 5 cm distanță față de cuptoarele electrice.
- Când frigiderul dumneavoastră este așezat lângă un congelator, ar trebui să existe o distanță de cel puțin 2 cm

între acestea, pentru a preveni umezirea suprafeței exterioare.

- Nu acoperiți corpul sau partea superioară a congelatorului cu dantelă. Acestea afectează performanța frigiderului dumneavoastră.
- Este necesar un spațiu liber de minimum 150 mm deasupra aparatului. Nu așezați nimic pe aparat.
- Nu așezați obiecte grele pe aparat.
- Curățați foarte bine aparatul, în special la interior, înainte de a-l utiliza (vezi Curățarea și Întreținerea).
- Înainte de a utiliza frigiderul, ștergeți toate componentele cu apă caldă, în care ați dizolvat o linguriță de bicarbonat de sodiu. Apoi, clătiți cu apă curată și lăsați să se usuce. După curățare, montați toate componentele în frigider.
- Instalați cele două ghiduri de distanță din plastic (partea cu palete negre - condensator- în partea din spate) întorcându-le la 90° (după cum este ilustrat în figură), pentru a preveni condensarea prin atingerea de perete.
- Distanța dintre aparat și peretele din spate trebuie să fie de maximum 75 mm.

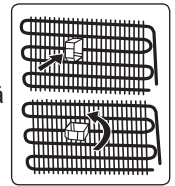

1.3 În timpul utilizării

- Nu conectați congelatorul frigiderului la rețeaua de electricitate cu ajutorul unui prelungitor.
- Nu conectați la prize defecte, fisurate sau vechi.
- Nu trageți, nu îndoiți și nu deteriorați cablul.
- Nu utilizați adaptoare de priză
- Acest aparat este conceput pentru a fi utilizat de adulți. Nu lăsați copiii să se joace cu aparatul sau să se agațe de ușă.
- Nu atingeți niciodată cablul de alimentare/fișa cu mâinile ude. Aceasta poate cauza un scurtcircuit sau electrocutarea.

- Nu introduceți recipiente din sticlă sau doze în congelator, deoarece ar putea exploda în urma congelării conținutului.
- Nu amplasați materiale explozive sau inflamabile în congelator.
- Atunci când scoateți gheața din compartimentul de producere a gheții, nu o atingeți. Gheața poate provoca degerături și/sau poate tăia.
- Nu atingeți produsele congelate cu mâinile ude! Nu mâncați înghețata sau cuburile de gheață imediat după ce au fost scoase din compartimentul de produs gheață.
- Nu recongelați alimente care au fost congelate și s-au dezghețat. Acest lucru ar putea cauza probleme de sănătate cum ar fi toxiinfecțiile alimentare.

Frigidere vechi și defecte

- Dacă vechiul dumneavoastră congelator este prevăzut cu un sistem de blocare, stricați-l sau demontați-l înainte de a-l arunca, deoarece copiii s-ar putea bloca în interiorul acestuia, ceea ce ar putea cauza un accident.
- Frigiderele și congelatoarele vechi conțin material de izolare și agent frigorific cu CFC. Așadar, depozitați congelatorul vechi la punctele de colectare pentru a proteja mediul înconjurător.

Declarație de conformitate CE

Declarăm că produsul nostru îndeplinește prevederile Directivelor Hotărârilor și Regulamentelor Europene și cerințele prezentate în standardele la care se face referire.

Eliminarea aparatului vechi

Simbolul de pe produs sau de pe ambalajul acestuia indică faptul că este posibil ca acest produs să nu poată fi tratat ca deșeu menajer. În schimb, va fi înmânat la punctul de colectare adecvat pentru reciclarea echipamentelor electrice și electronice. Asigurându-vă că acest produs este eliminat corect, veți ajuta la prevenirea potențialelor consecințe negative pentru mediul înconjurător și



sănătatea umană, care r putea fi cauzate, altfel, de manipularea necorespunzătoare a deșeurilor provenite de la acest produs. Pentru informații mai detaliate despre reciclarea acestui produs, contactați biroul local, serviciul pentru eliminarea deșeurilor menajere sau magazinul de la care ați achiziționat acest produs.

Ambalajul și Mediul înconjurător

Materialele de ambalare protejează mașina dvs. de daune care pot să se producă în timpul transportului. Materialele de ambalare sunt ecologice, întrucât sunt reciclabile. Utilizarea de materiale reciclate reduce consumul de materii prime și, prin urmare, scade producția de deșeuri.



Note:

- Citiți cu atenție manualul de instrucțiuni înainte de a instala și utiliza aparatul dumneavoastră. Nu suntem responsabili pentru deteriorarea cauzată de utilizarea necorespunzătoare.
- Urmați toate instrucțiunile de pe aparatul dumneavoastră și din manualul de instrucțiuni și păstrați acest manual la loc sigur, pentru a rezolva problemele care ar putea interveni în viitor.
- Acest aparat este destinat uzului casnic și trebuie utilizat numai în scopurile specificate. Nu este destinat pentru uz comercial sau uz comun. O astfel de utilizare va duce la anularea garanției aparatului, iar compania noastră nu va fi responsabilă pentru pierderile care vor apărea.
- Acest aparat este produs pentru utilizarea casnică și este potrivit numai pentru răcirea/depozitarea alimentelor. Nu este potrivit utilizării comerciale sau în comun și/sau pentru depozitarea substanțelor nealimentare. Compania noastră nu este răspunzătoare de pierderile create în urma utilizării necorespunzătoare a aparatului.

2 DESCRIEREA APARATULUI

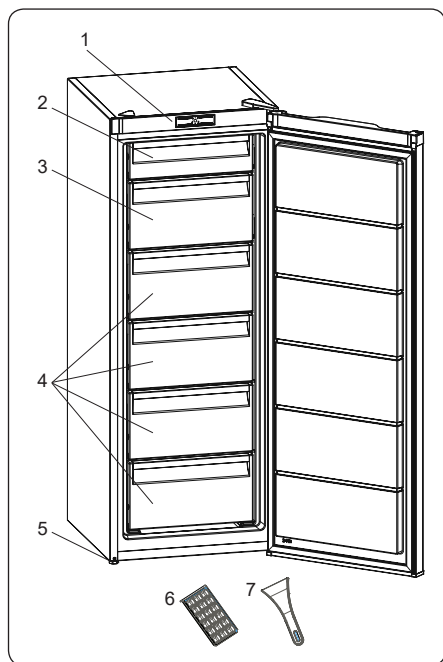

 Această prezentare are doar scopul de a vă informa despre componentele aparatului. Componentele pot varia, în funcție de modelul aparatului.

- 1) Buton termostat
- 2) Clapetă superioară congelator
- 3) Clapetă inferioară congelator
- 4) Sertare congelator
- 5) Piciorușe de reglare
- 6) Tăviță pentru cuburi de gheață
- 7) Racletă de plastic*

* La anumite modele

Observații generale:

Compartimentul pentru alimente congelate (congelator):

Cea mai eficientă utilizare a energiei se obține cu sertarele și casele în pozițiile din fabrică.

2.1 Dimensiuni

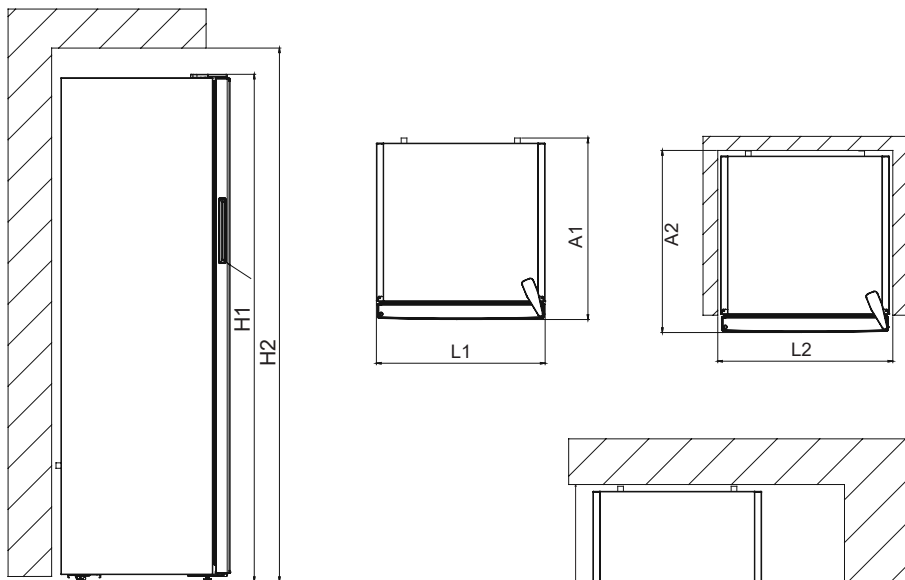

Dimensiuni generale ¹		
H1	mm	1455,0
L1	mm	540,0
A1	mm	595,0

Spațiu necesar în timpul funcționării ²		
H2	mm	1605,0
L2	mm	640,0
A2	mm	692,8

Spațiul total necesar în timpul funcționării ³		
W3	mm	659,8
D3	mm	1142,3

3 UTILIZAREA APARATULUI

3.1 Configurarea termostatului

Termostatul reglează automat temperatura interioară a compartimentelor frigiderului și congelatorului. Temperaturile din frigider pot fi obținute rotind butonul la numere mai mari; de la 1 la 3, de la 1 la 5 sau SF (Numerele maxime de pe termostat depind de produsul dvs.).

 **Notă importantă:** Nu încercați să rotiți butonul în spatele poziției 1, aceasta va opri funcționarea aparatului dumneavoastră.

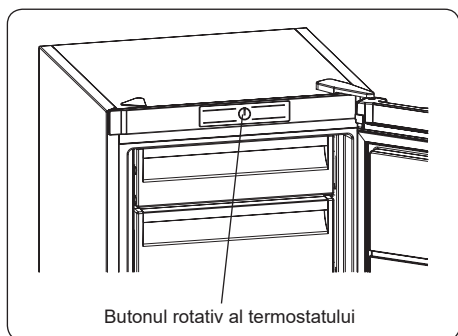

Configurări ale termostatului:

1 – 2 : Pentru depozitarea pe termen lung a alimentelor

3 – 4 : Pentru depozitarea pe termen lung a alimentelor

5 : Poziție de răcire maximă. Aparatul va funcționa mai mult timp, dacă este necesar, schimbați setarea de temperatură.

Dacă dispozitivul este în poziția SF:

- Rotiți butonul la poziția SF pentru a congela rapid alimente proaspete. În această poziție compartimentul congelator va funcționa la temperaturi mai scăzute. După ce alimentele s-au congelat, rotiți butonul termostatului la poziția normală de utilizare. Dacă nu modificați poziția SF, aparatul va reveni automat la ultima poziție de termostat utilizată, conform cu timpul indicat în notă. Readuceți comutatorul termostatului în poziția SF și repuneți-l în funcțiune

normală, conform timpului indicat în notă. Dacă comutatorul termostatului este în poziția SF atunci când aparatul este pornit pentru prima dată, aparatul va reveni automat la operarea în poziția termostat-3, conform timpului indicat în notă.

3.2 Avertizări Setări de temperatură

- Aparatul dumneavoastră este proiectat pentru a funcționa în intervalele de temperatură ambientală menționate în standarde, potrivit clasei de climă menționate pe eticheta cu informații. În ceea ce privește eficiența de răcire a frigiderului, nu este recomandată utilizarea acestuia în medii care depășesc intervalele prezentate de temperatură. Aceasta va reduce eficiența aparatului în procesul de răcire.
- Temperatura trebuie reglată în funcție de frecvența de deschidere a ușii, de cantitatea de alimente din aparat și de temperatura ambientală din locul în care se află aparatul.
- Atunci când aparatul este pornit pentru prima oară, lăsați-l să funcționeze 24 de ore, pentru a atinge temperatura de funcționare. În acest timp, nu deschideți ușa prea des și nici nu așezați o cantitate mare de alimente în interiorul aparatului.
- Pentru a preveni deteriorarea compresorului aparatului dvs. la conectarea acestuia la rețea sau la deconectarea de la aceasta sau în cazul unei pene de curent, aparatul este prevăzut cu o funcție de decalare de 5 minute. Aparatul va începe să funcționeze normal după 5 minute.

Clasa de climă și semnificația acesteia:

T (tropicală): Acest aparat de refrigerare este destinat utilizării la temperaturi ambiante între 16 °C și 43 °C.

ST (subtropicală): Acest aparat de refrigerare este destinat utilizării la temperaturi ambiante între 16 °C și 38 °C.

N (temperată): Acest aparat de refrigerare este destinat utilizării la temperaturi

ambianțe între 16 °C și 32 °C.

SN (temperată extinsă): Acest aparat de refrigerare este destinat utilizării la temperaturi ambiante între 10 °C și 32 °C.

3.3 Accesorii

Aspectul și descrierile din secțiunea accesoriilor pot varia în funcție de modelul aparatului.

3.3.1 Tava pentru gheață (La unele modele)

- Umpleți tava cu apă și așezați-o în compartimentul de congelare.
- După ce apa s-a transformat în întregime în gheață, puteți răsuca tava, așa cum se arată mai jos, pentru a scoate cuburile de gheață.

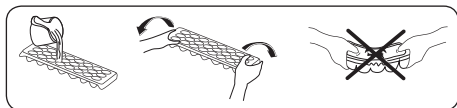

3.3.2 Racleta din plastic (la unele modele)

După o perioadă de timp, gheața se va acumula în anumite zone ale congelatorului. Gheața acumulată în congelator, trebuie să fie eliminată în mod regulat. Dacă este necesar, utilizați racleta de plastic furnizată.

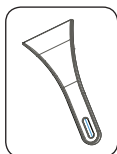

Pentru această operație nu folosiți obiecte ascuțite din metal. Acestea ar putea perfora circuitul de refrigerare și provoca stricăciuni ireparabile ansamblului.

Aspectul și descrierile din secțiunea accesoriilor pot varia în funcție de modelul aparatului.

4 DEPOZITAREA ALIMENTELOR

4.1 Compartimentul congelator

Pentru condiții normale de funcționare, reglați temperatura din compartimentul congelator la -18 / -20 °C.

- Congelatorul este folosit pentru depozitarea alimentelor congelate, congelarea alimentelor proaspete și producerea cuburilor de gheață.
- Alimentele sub formă lichidă trebuie congelate în vase de plastic, celelalte alimente trebuie congelate în folii sau pungi de plastic. Pentru a congela alimente proaspete împachetați și sigilați corect alimentele proaspete, astfel încât ambalajul să fie etanș și să nu existe scurgeri. Ideal este să utilizați pungile speciale pentru congelator, folia de aluminiu, pungi din polietilenă și recipiente din plastic.
- Nu depozitați alimente proaspete împreună cu alimente congelate deoarece acestea pot decongela alimentele congelate.
- Înainte de a congela alimente proaspete, împărțiți-le în porții care pot fi consumate la o singură masă.
- Consumați alimentele dezghețate după ce au fost congelate într-un interval scurt de timp după decongelare.
- Respectați întotdeauna instrucțiunile producătorului de pe ambalajul alimentelor atunci când depozitați alimente congelate. Dacă nu se oferă informații alimentele nu trebuie depozitate pe o perioadă mai lungă de 3 luni de la data achiziționării.
- Când cumpărați alimente congelate, asigurați-vă că au fost depozitate în condiții adecvate și că ambalajul nu este deteriorat.
- Alimentele congelate trebuie transportate în recipiente adecvate și amplasate în congelator cât mai curând posibil.
- Nu cumpărați alimente congelate dacă ambalajul arată semne de umiditate și umflare anormală. Este probabil să fi fost depozitate la o temperatură inadecvată iar conținutul să se fi deteriorat.
- Perioada de depozitare a alimentelor congelate depinde de temperatura camerei, setarea termostatului, frecvența de deschidere a ușii, tipul de alimente și perioada de timp necesară pentru

transportul produsului de la magazin la locuința dumneavoastră. Respectați întotdeauna instrucțiunile de pe pachet și nu depășiți niciodată durata maximă de depozitare specificată.

- Dacă ușa congelatorului a fost lăsată deschisă pentru mult timp sau nu a fost închisă corect, se va forma gheață și aceasta poate împiedica circulația eficientă a aerului. Pentru a rezolva, scoateți congelatorul din priză și așteptați să se dezghețe. Curățați congelatorul după ce s-a dezghețat complet.
- Volumul specificat pe etichetă al congelatorului este volumul fără coșuri, capace și așa mai departe.
- Nu recongelați alimentele dezghețate. Acest lucru poate fi periculos pentru sănătate, cu riscul de toxinfecție alimentară.

NOTĂ: Dacă încercați să deschideți ușa congelatorului imediat după ce ați închis-o, veți constata că nu se va deschide ușor. Acest lucru este normal. Odată restabilit echilibrul, ușa se va deschide ușor

- Pentru a utiliza capacitatea maximă de încărcare a congelatorului dvs. și a depozita cantități mari de alimente, scoateți toate sertarele, cu excepția celui din partea de jos. Articolele mari pot fi depozitate direct pe rafturi.
- Pentru a utiliza capacitatea maximă de congelare a congelatorului, mutați alimentele congelate din coșul superior în alte coșuri și activați modul „Super congelare”. Modul Super congelare va fi dezactivat în mod automat după 24 ore. Amplasați alimentele pe care doriți să le congelați în coșul superior al congelatorului fără a depăși capacitatea de congelare. Pentru a reactiva modul Super congelare. Vă puteți pune alimentele alături de alte alimente congelate după ce s-au congelat complet (la minimum 24 ore după ce modul Super congelare este activat pentru a 2-a oară).
- Pentru a congela o cantitate mică de alimente (până la 3 kg) în congelator, puneți alimentele fără a atinge alimente

deja congelate și activați modul Super congelare. Vă puteți pune alimentele alături de alte alimente congelate după ce s-au congelat complet (după minim 24 ore).

- **Atenție:** Pentru a economisi energie, atunci când congelați o cantitate mică de alimente, resetați temperatura la valoarea anterioară de îndată ce alimentele sunt complet congelate.
- Utilizați raftul de congelare rapidă pentru a congela rapid alimentele preparate în casă (sau alte alimente care trebuie congelate rapid) datorită puterii de congelare mai mari a acestuia. Raftul de congelare rapidă este sertarul **de jos** al compartimentului congelator.



Tabelul de mai jos este un ghid rapid care vă indică cel mai eficient mod de depozitare a grupelor majore de alimente în compartimentul congelatorului dvs.

Carne și pește	Pregătire	Durată de depozitare maximă (luni)
Cotlet	Ambalați în folie	6 - 8
Carne de miel	Ambalați în folie	6 - 8
Friptură de vițel	Ambalați în folie	6 - 8
Cubulețe de vițel	Bucățele mici	6 - 8
Cubulețe de miel	Bucăți	4 - 8
Carne tocată	În pachete fără condimente	1 - 3
Măruntaie (bucăți)	Bucăți	1 - 3
Salam	Trebuie păstrat ambalat, chiar dacă are membrană	
Pui și curcan	Ambalați în folie	4 - 6
Gâscă și rață	Ambalați în folie	4 - 6
Căprioară, iepure, mistreț	În porții de 2,5 kg sau ca file	6 - 8
Pești de apă dulce (somon, crap, somn)	După curățarea măruntaielor și a solzilor peștelui, spălați-l și uscați-l. Dacă este cazul, tăiați-i coada și capul.	2
Pește slab (biban, calcan, plătică)		4
Pește gras (ton, macrou, lufar, anșoa)		2 - 4
Scoici	Curate și într-o pungă	4 - 6
Caviar	În ambalajul său ori într-un recipient din aluminiu sau din plastic	2 - 3
Melci	În apă sărată, sau într-un recipient din aluminiu sau din plastic	3



NOTĂ: Carnea congelată care s-a dezghețat trebuie gătită precum carnea proaspătă. În cazul în care carnea nu este gătită după decongelare, nu trebuie recongelată.

Legume și fructe	Pregătire	Durată de depozitare maximă (luni)
Fasole verde și fasole boabe	Se spală, se taie bucățele și se fierbe în apă	10 - 13
Fasole	Se desfac, se spală și se fierb în apă	12
Varză	Se curăță și se fierbe în apă	6 - 8
Morcov	Se curăță, se taie felii și se fierbe în apă	12
Ardei	Se taie codița, se taie în două, se scoate miezul și se fierbe în apă	8 - 10
Spanac	Se spală și se fierbe în apă	6 - 9
Conopidă	Se scot frunzele, se taie miezul bucăți și se lasă un timp în apă cu puțin suc de lămâie	10 - 12
Vinete	Se taie în bucăți de 2 cm după spălare	10 - 12
Porumb	Spălați-l și ambalați-l cu cocean sau boabe	12
Mere și pere	Se decojesc și se feliază	8 - 10
Caise și piersici	Se taie în două și se scoate sâmburele	4 - 6

Legume și fructe	Pregătire	Durată de depozitare maximă (luni)
Căpșuni și mure	Se spală și se curăță	8 - 12
Fructe gătite	Se adaugă 10% zahăr în recipient	12
Prune, cireșe, vișine	Se spală și se scot codițele	8 - 12

	Durată de depozitare maximă (luni)	Durată de decongelare la temperatura camerei (ore)	Durată de decongelare în cuptor (min.)
Pâine	4 - 6	2 - 3	4-5 (220-225 °C)
Biscuiți	3 - 6	1 - 1,5	5-8 (190-200 °C)
Produse de patiserie	1 - 3	2 - 3	5-10 (200-225 °C)
Plăcintă	1 - 1,5	3 - 4	5-8 (190-200 °C)
Foietaje	2 - 3	1 - 1,5	5-8 (190-200 °C)
Pizza	2 - 3	2 - 4	15-20 (200 °C)

Produse lactate	Pregătire	Durată de depozitare maximă (luni)	Condiții de depozitare
Lapte ambalat (omogenizat)	În ambalajul propriu	2 - 3	Lapte integral – în ambalajul propriu
Brânză – cu excepția brânzeturilor albe	Felii	6 - 8	Pentru depozitarea pe termen scurt se poate folosi ambalajul original. Pentru perioade mai lungi, înfășurați în folie.
Unt, margarină	În ambalaj propriu	6	

5 CURĂȚARE ȘI ÎNTREȚINERE

 Deconectați unitatea de la sursa de alimentare, înainte de curățare.

 Nu spălați aparatul turnând apă pe el.

 Nu utilizați produse, detergenți sau săpunuri abrazive pentru a curăța aparatul. După spălare, clătiți cu apă și uscați cu grijă. După terminarea curățării, reconectați ștecherul la rețea cu mâinile uscate.

- Asigurați-vă că apa nu intră în compartimentul cu bec al frigiderului sau în alte elemente electrice.
- Aparatul trebuie curățat periodic utilizând o soluție de bicarbonat de sodiu și apă caldă.
- Curățați accesoriile separat, manual, cu apă și săpun. Nu spălați accesoriile într-o mașină de spălat vase.
- Curățați condensatorul cu o perie de cel puțin două ori pe an. Aceasta va ajuta la economisirea costurilor cu energia și la creșterea productivității.

 **Alimentarea cu energie trebuie întreruptă pe durata curățării.**

5.1 Dezghețarea

Procesul de decongelare a congelatorului

- Cantități mici de gheață se vor acumula în interiorul congelatorului, în funcție de perioada de timp în care ușa este lăsată deschisă sau de cantitatea de umezeală introdusă. Este esențial să vă asigurați că nu este permisă formarea de gheață în locuri unde acest lucru va afecta fixarea corectă a garniturii ușii. Acest lucru ar putea permite aerului să penetreze dulapul, încurajând funcționarea continuă a compresorului. Formații de gheață subțire sunt foarte moi și pot fi eliminate utilizând o perie sau o racletă din plastic. Nu utilizați raclete mecanice sau tăioase, dispozitive mecanice sau alte mijloace pentru a accelera procesul de decongelare. Eliminați toată chiciura deblocată de pe suprafața dulapului.

Pentru eliminarea stratului subțire de gheață, nu este necesar să opriți aparatul.

- Pentru eliminarea depunerilor groase de gheață, deconectați aparatul de la priză, goliți conținutul în cutii de carton și înfășurați-l în păături groase sau în straturi de hârtie, pentru a-l menține rece. Decongelarea va fi mai eficientă dacă este efectuată atunci când congelatorul este aproape gol și cât mai repede cu putință, pentru prevenirea unei creșteri inutile a temperaturii conținutului.
- Nu utilizați raclete mecanice sau tăioase, dispozitive mecanice sau alte mijloace pentru a accelera procesul de decongelare. O creștere a temperaturii alimentelor congelate în timpul decongelării va scurta perioada de depozitare. Mențineți conținutul bine împachetat și rece, cât timp are loc decongelarea.

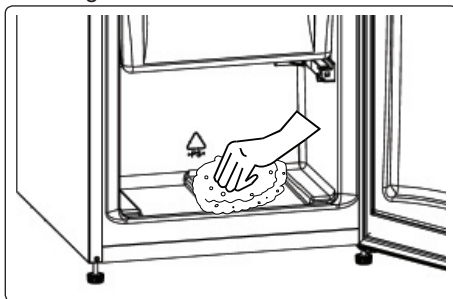

- Uscați interiorul compartimentului cu un burete sau cu o lavetă curată.
- Pentru a accelera procesul de decongelare, așezați unul sau mai multe vase cu apă caldă în compartimentul congelator.
- Examinați conținutul în momentul când îl puneți la loc în congelator, iar dacă unele pachete s-au dezghețat, acestea trebuie consumate în decurs de 24 de ore sau gătite și recongelate.
- După ce decongelarea s-a finalizat, curățați interiorul aparatului cu o soluție de apă caldă și puțin bicarbonat de sodiu, iar apoi uscați-l foarte bine. Spălați toate componentele detașabile în același mod

și reasamblați-le. Înainte de introducerea alimentelor înapoi în congelator, reconectați aparatul la priză și lăsați-l timp de 2 - 3 ore la setarea MAX.

Înlocuirea lămpilor de tip LED

Pentru a înlocui oricare dintre LED-uri, contactați cel mai apropiat Centru autorizat de service.



Notă: Numărul și amplasarea benzilor LED pot fi diferite în funcție de model.

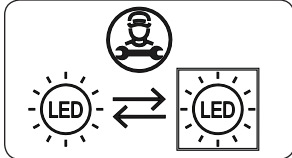

Dacă produsul este echipat cu lampă LED

Acest produs conține o sursă de lumină de clasă de eficiență energetică <E>.

Dacă produsul este echipat cu benzi LED sau carduri LED

Acest produs conține o sursă de lumină de clasă de eficiență energetică <F>.

6 TRANSPORTUL ȘI REPOZIȚIONAREA

6.1 Transportul și schimbarea poziționării

- Puteți păstra ambalajul și spuma originală pentru a transporta ulterior aparatul (opțional).
- Protejați frigiderul cu un ambalaj gros legat cu benzi sau corzi rezistente și urmați instrucțiunile privind transportul de pe ambalaj.
- Demontați toate piesele mobile sau fixabile în aparat pentru a le proteja de șocuri, folosind benzi, atunci când le re poziționați sau în timpul transportului.



Transportați întotdeauna aparatul în poziție verticală.

6.2 Repoziționarea ușii

- Nu este posibil să schimbați direcția

de deschidere a ușii frigiderului dumneavoastră dacă mânerul ușii frigiderului este instalat pe partea frontală a ușii.

- Este posibil să schimbați direcția de deschidere a ușilor la modelele fără mâner.
- Dacă direcția de deschidere a ușii frigiderului poate fi schimbată, contactați cel mai apropiat Centru de service autorizat pentru a schimba direcția de deschidere a ușii.

7 ÎNAINTE DE APELAREA SERVICIILOR POST-VÂNZARE

Dacă întâmpinați probleme cu **aparatul**, verificați următoarele, înainte de a contacta serviciul post-vânzare.

Aparatul dvs. nu funcționează

Verificați dacă:

- Există alimentare cu energie
- Ștecherul este conectat corect la priză
- Siguranța ștecherului sau siguranța prizei este arsă
- Priza este defectă. Pentru a verifica, conectați alt aparat funcțional în aceeași priză.

Aparatul funcționează deficitar

Verificați dacă:

- Aparatul este supraîncărcat
- Ușa aparatului este închisă corespunzător.
- Nu există praf pe condensator,
- Există destul loc în partea din spate și față de pereții laterali.

Aparatul dvs. funcționează zgomotos

Zgomote normale

Se produce un pârâit:

- În timpul dezghețării automate
- La răcirea sau încălzirea aparatului (datorită dilatației materialelor aparatului)

Se produce un pârâit scurt:

Când termostatul pornește/oprește compresorul.

Zgomot motorului: Indică faptul că

compresorul funcționează normal. La prima pornire, compresorul poate să genereze un zgomot mai puternic pentru un interval de timp scurt.

Se produce zgomot de bule și stropi:

Din cauza curgerii agentului frigorific prin tuburile sistemului.

Se produce zgomot de apă

curgând: Datorită apei care curge către recipientul vaporizatorului. Acest zgomot este normal în timpul dezghețării.

Se produce zgomot ca de aer care

sufală: La unele modele, în timpul funcționării normale a sistemului datorită circulației aerului.

Marginile aparatului în contact cu articulația ușii sunt calde

În special în timpul verii (sezonul cald), suprafețele aflate în contact cu articulația ușii se pot încălzi în timpul funcționării compresorului, ceea ce este normal.

Se acumulează umiditate în aparat

Verificați dacă:

- Toate alimentele sunt ambalate corect. Recipientele sunt uscate înainte de a fi introduse în **aparat**.
- Ușa **aparatului** este deschisă frecvent. Umiditatea din încăperea pătrunde în **aparat** la deschiderea ușilor. Umiditatea se acumulează mai rapid când deschideți mai frecvent ușile, în special dacă umiditatea din încăperea este ridicată.

Ușa nu se deschide sau închide

corespunzător

Verificați dacă:

- Există alimente sau ambalaje care împiedică închiderea ușii.
- Balamalele ușii sunt rupte sau îndoite
- **Aparatul** dvs. este pe o suprafață dreaptă.

Recomandări

- Dacă aparatul este oprit sau deconectat, așteptați cel puțin 5 minute înainte de a-l conecta sau reporni, pentru a preveni deteriorarea compresorului.
- Dacă nu veți folosi aparatul mai mult timp (de exemplu în concediul de vară),

scoateți-l din priză. Curățați aparatul conform capitolului referitor la curățare și lăsați ușa deschisă pentru a preveni formarea umezelii și mirosurilor

- Dacă problema persistă după ce ați urmat toate instrucțiunile de mai sus, vă rugăm să luați legătura cu cel mai apropiat Centru autorizat de service.
- Aparatul pe care l-ați cumpărat este destinat exclusiv utilizării de tip casnic. Nu este destinat pentru uz comercial sau uz comun. Dacă clientul utilizează aparatul fără a respecta aceste indicații, producătorul și distribuitorul nu își asumă răspunderea pentru reparațiile și defectele din perioada de garanție.

8 SFATURI PENTRU ECONOMISIREA ENERGIEI

1. Instalați aparatul într-o cameră răcoasă, bine ventilată, dar nu în lumina directă a soarelui și nici în apropierea unei surse de căldură (radiator, aragaz etc.), în caz contrar fiind necesară utilizarea unei plăci izolatoare.
2. Lăsați alimentele și băuturile calde să se răcească înainte de a le pune în aparat.
3. Amplasați alimentele care se decongelează în compartimentul frigider, dacă există. Temperatura joasă a alimentelor congelate va contribui la răcirea compartimentului frigiderului pe măsură ce acestea se decongelează. Aceasta va economisi energie. Alimentele congelate lăsate să se decongeleze în afara aparatului vor duce la pierderi de energie.
4. Băuturile sau alte lichide trebuie acoperite atunci când sunt în interiorul aparatului. Dacă sunt lăsate neacoperite, umiditatea din aparat va crește pentru că aparatul folosește mai multă energie. Acoperirea băuturilor și a altor lichide va contribui la păstrarea mirosului și a gustului.

5. Evitați să țineți ușile deschise pentru mult timp și să deschideți ușile prea des, deoarece aerul cald va intra în frigider și va determina compresorul să pornească prea des.
6. Păstrați închise capacele compartimentelor cu temperaturi diferite din aparat (cutie pentru fructe și legume, răcitor, dacă există).
7. Garnitura ușii trebuie să fie curată și maleabilă. **În cazul uzurii, înlocuiți garnitura.**

9 DATE TEHNICE

Informațiile tehnice sunt înscrise pe plăcuța tehnică așezată în interiorul aparatului și pe eticheta referitoare la energie.

Codul QR de pe eticheta referitoare la energie, furnizată împreună cu aparatul, oferă un link către informațiile legate de performanțele aparatului din baza de date EU EPREL.

Păstrați eticheta referitoare la energie împreună cu manualul de utilizare și toate documentele furnizate împreună cu acest aparat.

De asemenea, puteți găsi aceleași informații în EPREL folosind linkul <https://eprel.ec.europa.eu> și denumirea modelului și numărul de produs înscrise pe plăcuța tehnică a aparatului.

Consultați linkul www.theenergylabel.eu pentru informații detaliate despre eticheta referitoare la energie.

10 INFORMAȚII PENTRU INSTITUTELE DE TESTARE

Instalarea și pregătirea aparatului pentru verificarea EcoDesign trebuie să fie conformă cu EN 62552. Cerințele de ventilație, dimensiunile locașului și distanța minimă din spate trebuie să fie conform prezentului manual de utilizare în Partea 1. Contactați producătorul pentru orice informații suplimentare, inclusiv planurile de încărcare.

11 RELAȚII ȘI SERVICII PENTRU CLIENȚI

Folosiți întotdeauna piese de schimb originale.

Când luați legătura cu Centrul nostru de service autorizat, verificați să aveți la îndemână următoarele date: Model, număr de serie.

Informațiile se găsesc pe plăcuța tehnică.

Puteți găsi eticheta tehnică în interiorul frigiderului, pe partea stângă inferioară.

Piesele de schimb originale pentru anumite componente sunt disponibile timp de minim 7 sau 10 ani de la introducerea pe piață a ultimei unități a modelului, depinzând de tipul componentei.

Vizitați website-ul nostru pentru
www.densi.bg

CE



52404803

