

Jet Bot Combo

Uživatelská příručka

Řada VR7MD97714* / VR7MD96514*

- Před použitím tohoto zařízení si pečlivě přečtěte návod k použití.
- Pouze pro použití v interiéru

MODEL s Wi-Fi

Připojení SmartThings

1. Spusťte aplikaci pro čtení QR kódů a naskenujte obrázek QR kódu připevněný k výrobku.
2. Se spuštěnou aplikací SmartThings stisknutím na možnost „**Přidat**“ připojte aplikaci SmartThings k výrobku.

Registrace výrobku / Přečtení návodu / Zákaznická podpora

1. Spusťte aplikaci pro čtení QR kódů a naskenujte obrázek QR kódu připevněný k výrobku.
2. Se spuštěnou aplikací SmartThings stiskněte možnost „**Podpora produktu**“.
3. Vyberte možnost „**Registrace produktu**“, „**Návod**“ nebo „**Zákaznická podpora**“.

* Registrace výrobku nemusí být dostupná ve všech zemích.

MODEL BEZ Wi-Fi

Registrace výrobku / Přečtení návodu / Zákaznická podpora

1. Spusťte aplikaci pro čtení QR kódů a naskenujte obrázek QR kódu připevněný k výrobku.
2. Vyberte možnost „**Registrace produktu**“, „**Návod**“ nebo „**Zákaznická podpora**“.

* Registrace výrobku nemusí být dostupná ve všech zemích.



SAMSUNG

Obsah

Bezpečnostní informace	3
Příprava	11
Přehled výrobku	11
Instalace	14
Instalace	14
Provoz	17
Příprava nádržky na čistou vodu	17
Nabíjení vysavače Jet Bot Combo	18
Používání vysavače Jet Bot Combo	21
Aplikace SmartThings	24
Před použitím aplikace SmartThings	24
Používání aplikace SmartThings	26
Údržba	29
Čištění a údržba úklidové stanice	29
Odstranění vodního kamene napařovače	37
Údržba a čištění vysavače Jet Bot Combo	38
Čištění a údržba okénka čidla	47
Odstraňování problémů	48
Kontrolní seznam hlasových pokynů	48
Nápravná opatření před nahlášením problému	51
Příloha	55
Specifikace výrobku	55

- Před prací s přístrojem si důkladně prostudujte tento návod a uchovejte jej k nahlédnutí.
- Uvedené pokyny k obsluze jsou určeny pro různé modely. Proto se mohou vlastnosti vašeho vysavače mírně odlišovat od vlastností popsanych v tomto návodu.

Symboly použité k upozornění nebo výstraze

VAROVÁNÍ

Označuje nebezpečí závažného nebo smrtelného zranění.

UPOZORNĚNÍ

Označuje nebezpečí zranění nebo materiálních škod.

Další použité symboly

POZNÁMKA

Označuje, že následující text obsahuje důležité doplňující informace.

Nedodržení uvedených pokynů může vést k poškození vnitřních součástí vysavače a ke zrušení platnosti záruky.

Obecné pokyny

1. Tento spotřebič mohou používat děti starší 8 let a osoby se sníženými fyzickými, smyslovými nebo duševními schopnostmi nebo s nedostatkem zkušeností a znalostí, pokud jsou pod dohledem nebo byly poučeny o bezpečném používání spotřebiče a rozumí souvisejícím nebezpečím. Děti si se spotřebičem nesmí hrát. Čištění a uživatelskou údržbu nesmí provádět děti bez dozoru.
2. Děti by měly být pod dohledem, aby si se spotřebičem nehrály.
3. Pokud dojde k poškození napájecího kabelu, smí být jeho výměna provedena pouze výrobcem nebo jeho servisním zastoupením nebo odborně způsobilou osobou s obdobnou kvalifikací, aby nedošlo k ohrožení bezpečnosti.
4. Nepoužívejte vysavač na mokřém koberci nebo podlaze.
5. Za kabel netahejte, nepřenášejte za něj zařízení, nepoužívejte jej jako držadlo, nepřivírejte jej ve dveřích ani jej neutahujte kolem ostrých hran či rohů. Kabel udržujte v dostatečné vzdálenosti od zahřátých povrchů.
6. Neodpojujte zástrčku tahem za kabel. Chcete-li zástrčku odpojit, uchopte ji za zástrčku, nikoli za kabel.
7. Nepoužívejte poškozenou zástrčku, napájecí kabel ani uvolněnou zásuvku.
8. Informace o závazcích společnosti Samsung v oblasti ochrany životního prostředí a o povinnostech vyplývajících z právních předpisů týkajících se výrobků, např. nařízení REACH, naleznete na naší stránce o udržitelném rozvoji, která je k dispozici na adrese www.samsung.com

Instalace

VAROVÁNÍ

Při instalaci úklidové stanice dbejte na to, aby se kabel nijak nepoškodil.

- Hrozí nebezpečí požáru nebo úrazu elektrickým proudem.

UPOZORNĚNÍ

Při instalaci úklidové stanice nenechávejte kabel volně ležet na podlaze, protože by se o něj mohl vysavač Jet Bot Combo zachytit.

Neinstalujte úklidovou stanici do prostoru s tmavou podlahou.

- Pokud je podlaha kolem úklidové stanice tmavá, dobíjení je obtížnější.

Neinstalujte úklidovou stanici na koberec nebo kobereček, kde by mohlo dojít ke znečištění.

- Pokud se vysavač Jet Bot Combo vrátí k nabíjení s ještě mokkými mopy, může dojít ke znečištění koberce nebo běhounu.

POZNÁMKA

Úklidovou stanici nainstalujte na místo, kde jsou podlaha a stěna v rovině.

Pokud je místem čištění dřevěná podlaha, je nejlepší instalovat úklidovou stanici podél struktury dřevěné podlahy.

Napájecí kabel úklidové stanice mějte vždy zapojený do zásuvky.

- Pokud není úklidová stanice napájena, vysavač Jet Bot Combo ji nenajde a nemůže se automaticky dobíjet.
- Pokud vysavač Jet Bot Combo zůstane odpojený od úklidové stanice, baterie se přirozeně vybijí.

Neumísťujte úklidovou stanici na místa, kde často procházejí lidé, do vchodu nebo do úzkého průchodu.

- Může o ni někdo zakopnout a zranit se nebo může dojít k poškození výrobku.

Napájení

VAROVÁNÍ

Předcházejte riziku úrazu elektrickým proudem nebo požáru.

- Nepoškodte napájecí kabel.
- Netahajte za napájecí kabel příliš silně a nedotýkejte se zástrčky mokřými rukama.
- Nepoužívejte jiný zdroj napájení, než je jmenovité napětí nabíječky, a také nepoužívejte vícenásobnou zásuvku k napájení několika zařízení současně. (Nenechávejte kabel ležet volně na podlaze.)
- Nepoužívejte poškozené zástrčky, napájecí kabely ani uvolněné zásuvky.

Očistěte kolíky a kontaktní část zástrčky od prachu nebo jiných cizích látek.

- Hrozí nebezpečí úrazu elektrickým proudem nebo poruchy.

Z bezpečnostních důvodů používejte řádně uzemněnou zásuvku. Spotřebič neuzemňujte k plynovému potrubí, plastovému vodovodnímu potrubí ani telefonnímu vedení.

- Mohlo by dojít k úrazu elektrickým proudem, požáru, výbuchu nebo problémům s výrobkem.
- Nikdy nezapojte napájecí kabel do zásuvky, která není správně uzemněna, a ujistěte se, že je v souladu s místními a vnitrostátními předpisy.

Bezpečnostní informace

Před použitím

VAROVÁNÍ

Nepoužívejte vysavač Jet Bot Combo v blízkosti topení nebo hořlavých materiálů.

- Nepoužívejte vysavač Jet Bot Combo v blízkosti otevřeného ohně a zdrojů tepla, například topných ventilátorů, svíček, lampiček, krbů, ani v blízkosti hořlavých materiálů, jako je benzín, alkohol, ředidlo atd.

Ujistěte se, že v okolí vysavače Jet Bot Combo nejsou žádné nebezpečné předměty, aby nedošlo k nárazu, a odpojte všechna elektrická topná tělesa a ventilátory.

Vysavač Jet Bot Combo slouží k domácímu použití, a proto jej nepoužívejte na půdě, ve sklepech, ve skladech, průmyslových budovách, ve venkovních prostorách, na místech se zvýšenou vlhkostí (koupelny, prádelny) ani na stolech nebo jiném nábytku.

- Takové použití by mohlo vést ke zničení nebo chybné funkci vysavače Jet Bot Combo.

Zajistěte, aby vysavač Jet Bot Combo nenasával žádné druhy tekutin (voda, nápoje, nečistoty atd.) a nedostal se s nimi do kontaktu.

- Pokud kolečka přijdou do kontaktu s tekutinou, může to vést k vážnému poškození vysavače Jet Bot Combo a případnému znečištění dalších míst.

Čidlo proti pádu udržujte kvůli vlastní bezpečnosti vždy čisté.

Při poškození napájecího kabelu se obraťte na zákaznický servis, aby vám jej vyměnil certifikovaný opravář.

- Hrozí nebezpečí požáru nebo úrazu elektrickým proudem.

UPOZORNĚNÍ

Před použitím vysavače Jet Bot Combo se ujistěte, že je vložena odpadní nádoba.

Chcete-li vyčistit všechny prostory v domě, otevřete všechny místnosti a dodržujte tato doporučení pro správné automatické nabíjení.

- Napájecí kabel úklidové stanice mějte vždy zapojený do zásuvky.
- Nainstalujte úklidovou stanici na místo, které vysavač Jet Bot Combo snadno najde.
- Před úklidovou stanicí nenechávejte žádné předměty.

Vysavač Jet Bot Combo nepoužívejte k úklidu podlah černé barvy.

- Vysavač Jet Bot Combo by nemusel fungovat správně.

Neumísťujte žádné předměty do vzdálenosti 0,5 m po stranách a 1 m před úklidovou stanicí.

Ujistěte se, že na nabíjecích kontaktech úklidové stanice nejsou žádné cizí předměty a poškození.

Před vysáváním odstraňte veškeré překážky, které mohou bránit pohybu vysavače Jet Bot Combo (jako dětská pokojová houpačka či skluzavka).

Nepoužívejte vysavač Jet Bot Combo na místech, která jsou užší než jeho poloměr zatáčení 0,5 m a méně.

Před prací s vysavačem Jet Bot Combo odstraňte předměty, které by se mohly rozbít, jako sklo, rámečky, zrcadla a porcelánové předměty, aby mohl vysavač Jet Bot Combo pracovat bez přerušení.

K přenášení výrobku používejte obě ruce.

Na úklidovou stanici netlačte.

Použití vysavače Jet Bot Combo na tlustém koberci může poškodit jak vysavač Jet Bot Combo, tak koberec.

- Vysavač Jet Bot nemůže jezdit po koberci s vlákny delšími než 2 cm.

Pokud koberec není na podlaze upevněn, nemusí přes něj vysavač Jet Bot Combo projet.

Nepoužívejte vysavač Jet Bot Combo na stole či jiném vysoko položeném povrchu.

- Hrozí pád a poškození vysavače.

Pro rychlejší a efektivnější úklid odstraňte židle a stoly, do jejichž nohou by mohl vysavač Jet Bot Combo narážet.

Když je vysavač Jet Bot Combo v provozu, nezvedejte jej ani jej nepřenášejte do jiné oblasti.

Přenášíte-li vysavač Jet Bot Combo na jiné místo, nedržte jej za hnací kolečka.

Nedovolte dětem sedět na vysavači Jet Bot Combo, ani na něj nepokládejte žádné předměty.

- Může to způsobit nesprávnou funkci snímače LiDAR a vysavače Jet Bot Combo.

Před použitím vysavače Jet Bot Combo odstraňte z podlahy veškeré větší kusy papíru či plastové sáčky, protože by mohly ucpat jeho vstup.

Nelehejte si do okolí pohybujiícího se vysavače Jet Bot Combo.

- Vlasy by se vám mohly zachytit do kartáče a mohlo by dojít ke zranění.

Nedovolte dětem hrát si s vysavačem Jet Bot Combo.

Dbejte na to, aby se do rotačního kartáče, kartáče nebo koleček vysavače Jet Bot Combo nezachytily vlasy, prsty nebo utěrky.

Od vnitřní prahu umístěného ve vchodových dveřích ponechte prostor nejméně 3 cm. Vysavač Jet Bot Combo jej může překonat.

Dodržujte následující pokyny, abyste zabránili poškození vysavače Jet Bot Combo.

- Vysavač Jet Bot Combo nečistěte přímým oplachováním vodou, ani nepoužívejte těkavé látky, jako je benzen, ředidlo či alkohol.

Vysavač Jet Bot Combo sami nerozebírejte ani se ho nepokoušejte opravit. To smí provádět pouze certifikovaný opravář.

Vysavač Jet Bot Combo neskladujte v autě.

Dávejte pozor, aby nebyl snímač LiDAR vystaven přímému světlu, jako je sluneční světlo, infračervené světlo atd.

- Přímé světlo může ovlivnit výkon snímače LiDAR.

Při přenášení vysavače Jet Bot Combo dávejte pozor, aby vám nespadl.

- Náraz po pádu může ovlivnit výkon snímače LiDAR.

Před úklidem odstraňte předměty o výšce do 1 cm a nízké hmotnosti, protože se mohou zachytit a být vlečeny nebo zachyceny kartáčem či hnacími kolečky vysavače Jet Bot Combo během jeho provozu. (Platí pouze pro model VR7MD97714*)

Před úklidem odstraňte předměty o výšce do 9 cm a nízké hmotnosti, protože se mohou zachytit a být vlečeny nebo zachyceny kartáčem nebo hnacími kolečky vysavače Jet Bot Combo během jeho provozu. (Pevné objekty jsou detekovány tlakem na nárazník, aby se jim vysavač mohl vyhnout.) (Platí pouze pro model VR7MD96514*)

- Překážky ve středu uprostřed, které jsou vyšší než 5 cm a širší než 4 cm, jsou však detekovány.

Přístup pod nábytek nižší než přibližně 14 cm na výšku může být zablokovaný, protože může být detekován jako překážka.

Pokud je na podlaze olej, např. kuchyňský olej, může se vysavač Jet Bot Combo zastavit, protože je podlaha kluzká. Před uklizením pomocí vysavače Jet Bot Combo olej nejprve odstraňte.

Při umístování nádržky na odpadní vodu a nádržky na čistou vodu si dávejte pozor na ruce, protože mohou uvíznout v úklidové stanici.

Nepijte vodu z nádržky na odpadní vodu ani z nádržky na čistou vodu.

Při praní mopů dávejte pozor na páru nebo vodu o vysoké teplotě.

Bezpečnostní informace

POZNÁMKA

Vysavač Jet Bot Combo se může během úklidu zachytit o prahy vstupních dveří nebo verandy atd.

- Přemístěte vysavač Jet Bot Combo na místo, kde se může snadno pohybovat, a poté znovu spusťte úklid.

V tmavé oblasti nemusí vysavač Jet Bot Combo rozpoznat objekt.

- Před úklidem odstraňte překážky na podlaze.

Vysavač Jet Bot Combo nemůže úplně uklidit oblasti, do kterých nemůže vstoupit, jako je malý prostor mezi rohem, mezi pohovkami nebo stěnami atd.

- K úklidu použijte jiný úklidový nástroj.

Vysavač Jet Bot Combo nedokáže vysávat chuchvalce prachu, takže některé mohou po úklidu zůstat na podlaze.

- K úklidu použijte jiný úklidový nástroj.

V obdobích s vysokou teplotou a vlhkostí se doporučuje vyměnit sáček na prach každé 1–2 měsíce. Pokud úklidová stanice zapáchá, okamžitě vyměňte sáček na prach bez ohledu na jeho naplnění.

Pokud je v odsátém prachu larva, může se v sáčku na prach rozmnožit. Vyčistěte úklidovou stanici vlhkým kapesníkem a vyměňte sáček na prach.

Při odpojování nádržky na odpadní vodu a nádržky na čistou vodu může uniknout malé množství zbývající vody.

Pokud uniknou kapky vody, před použitím je otřete.

Pokud chcete zakoupit další mop, zkontrolujte název modelu mopy (VCA-RPW97) a poté se obraťte na nejbližšího prodejce výrobků společnosti SAMSUNG Electronics.

- Mopy jsou spotřební materiál, proto je třeba je vyměnit každé 1–3 měsíce.

Pokud jsou mopy znečištěny cizími látkami z podlahy, mohou zapáchat.

- Pokud zápach přetrvává, sundejte mopy z desky pro otáčení mopů, ponořte je do vody s neutrálním čisticím prostředkem na přibližně 30 minut, omyjte je a zcela je vysušte.

Čištění a údržba

V případě, že jste odpadní nádobu a filtr umyli vodou

- Odpadní nádoba: Důkladně vytřete zbývající vodu.
- Filtr: Před použitím jej nechte důkladně vysušit ve stínu.

UPOZORNĚNÍ

Při nasazování nebo odpojování filtru si dávejte pozor na prsty, protože mohou uvíznout.

Aby nedocházelo k ucpávání vysavače Jet Bot Combo, zabraňte vysávání párátek, vatových tamponů atd.

Pokud je obtížné odstranit cizí předměty z kartáče, obraťte se na autorizovaný zákaznický servis.

Jelikož kartáč zemetá v průběhu úklidu nečistoty z podlahy, můžou se do něj zachytit cizí předměty jako tenké a dlouhé nitě, dlouhé vlasy aj. Pro dosažení nejlepších výsledků kartáč pravidelně čistěte.

Před čištěním nebo údržbou vysavač Jet Bot Combo vypněte.

Pokud není kartáč nebo kryt kartáče po provedení údržby správně sestaven, může dojít k poškrábání podlahy nebo poruše výrobku. Správné je sestavit tak, že zkontrolujete způsob údržby.

Okénko čidla pro identifikaci překážek, okénko čidla proti pádu a okénko čidla detekce koberce vždy udržujte čisté.

- Čidla mohou fungovat chybně, pokud se na nich nahromadí cizí předměty.

Pokud chcete zakoupit další sáček na prach, zkontrolujte název modelu sáčku na prach (VCA-RDB95) a poté se obraťte na nejbližšího prodejce nebo zákaznický servis společnosti SAMSUNG Electronics.

Pokud chcete mopy dodatečně vyprat, použijte k praní nebo sušení mopů funkci Intenzivní parní čištění.

Mopy nesušte v sušičce.

- Použití vysokoteplotní sušičky může způsobit smrštění mopů.

Kartáč se může dočasně zastavit nebo vydávat zvuk v důsledku nasátí velkého množství vlasů nebo nahromadění vlasů na kartáči.

- Pravidelně jej kontrolujte a čistěte.

Do rotačního kartáče se mohou zachytit cizí předměty, jako jsou tenké a dlouhé nitě, vlasy apod., proto jej pravidelně kontrolujte a čistěte.

Používání baterie

Pokud se baterie během nabíjení přehřívá, může nabíjení trvat déle. Pokud nefunguje automatické nabíjení, proveďte následující kroky.

- Odpojte zástrčku úklidové stanice a poté ji znovu zapojte.
- Zkontrolujte, zda nejsou na dobíjecích konektorech cizí předměty, a dobíjecí konektory vysavače Jet Bot Combo a úklidové stanice očistěte suchým hadříkem nebo utěrkou.
- Zkontrolujte, zda se v blízkosti úklidové stanice nenachází překážky, jako jsou reflexní předměty, židle apod.

Pokud vysavač Jet Bot Combo zůstane odpojený od úklidové stanice, baterie se přirozeně vybije.

- Snažte se, aby se vysavač Jet Bot Combo nabíjel v úklidové stanici. (Pokud však plánujete opustit dům na delší dobu, např. na služební cestu nebo na dovolenou, vypněte vypínač a nechte úklidovou stanici odpojenou od sítě.)

POZNÁMKA

Při výměně baterií se obraťte na zákaznický servis.

- Použití baterií z jiných výrobků může způsobit poruchu.

Tato baterie je určena výhradně pro vysavač Jet Bot Combo SAMSUNG Electronics, nepoužívejte ji pro jiné výrobky nebo účely.

Baterii nerozebírejte ani neupravujte.

Nevyhazujte baterii do ohně ani ji nezahřívejte.

K nabíjecím kontaktům (+, -) nepřipojujte žádné kovové předměty.

Baterie skladujte ve vnitřních prostorách (při teplotě 0–40 °C).

Pokud baterie nefunguje správně, sami ji nedemontujte. Obraťte se na zákaznický servis.

Doba nabíjení baterie a doba použití se během dlouhého používání baterie snižují. V takovém případě se obraťte na zákaznický servis.

Baterii sami nerozebírejte a dbejte na to, aby nedošlo ke zkratu pólů + a -.

Když dojde k vytečení baterie, dbejte na to, aby se kapalina nedostala do kontaktu s pokožkou a očima.

Bezpečnostní informace

Pokud je baterie uložena při teplotě nižší než 0 °C, aktivuje se režim ochrany baterie a baterie se nebude nabíjet.

- Uchovávejte ji po určitou dobu při pokojové teplotě a poté ji nabijte.



[Správná likvidace baterií v tomto produktu]

Toto označení na baterii, v návodu nebo na obalu udává, že baterie v tomto produktu by na konci jejich životnosti neměly být likvidovány společně s ostatním odpadem z domácnosti. Chemické symboly Hg, Cd nebo Pb označují, že baterie obsahuje rtuť, kadmium nebo olovo, které překračují referenční hodnoty uvedené ve směrnici ES 2006/66.

VAROVÁNÍ!

Pro vyjmutí baterie se obraťte na autorizované servisní středisko. Pokyny k vyjmutí baterie naleznete na adrese samsung.com/global/ecodesign_energy

Baterii zabudovanou v tomto produktu nesmíte sami vyjmout (ani se o to pokoušet).

V ZÁJMU VLASTNÍ BEZPEČNOSTI SE NEPOKOUŠEJTE BATERII VYJMOUT SAMI ANI JI NELIKVIDUJTE V OHNI. BATERII NEROZEBÍREJTE, NEMAČKEJTE ANI NEPROPICHUJTE

Příprava

Přehled výrobku

Příslušenství

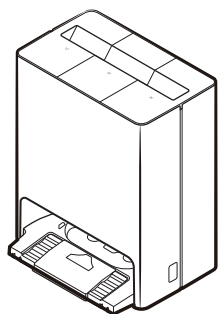

Úklidová stanice

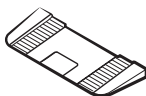

Přídavná deska



Vytírací deska



Napájecí kabel



Nástroj na čištění

POZNÁMKA

Příslušenství se může u jednotlivých modelů lišit.

Než začnete

Schéma součástí

Jet Bot Combo

Horní část (vpředu)

(Model VR7MD96514*)

(Model VR7MD97714*)

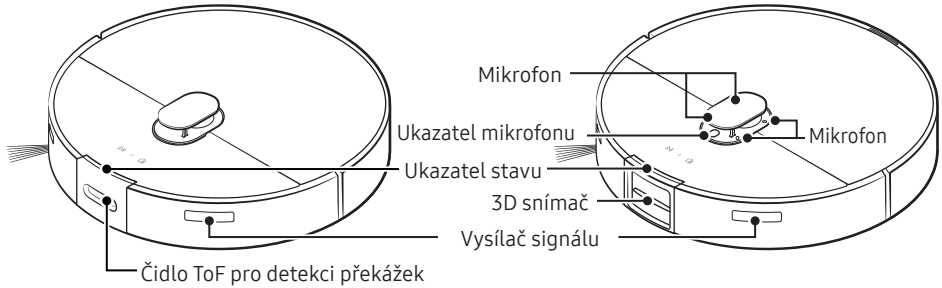

Horní část (vzadu)

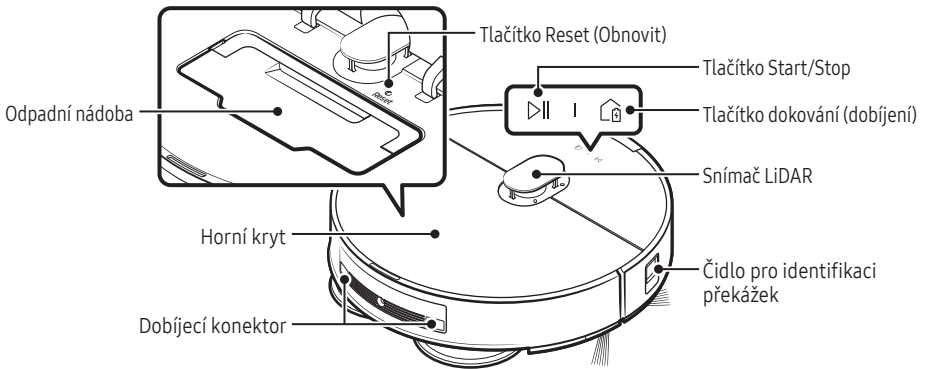

Spodní část

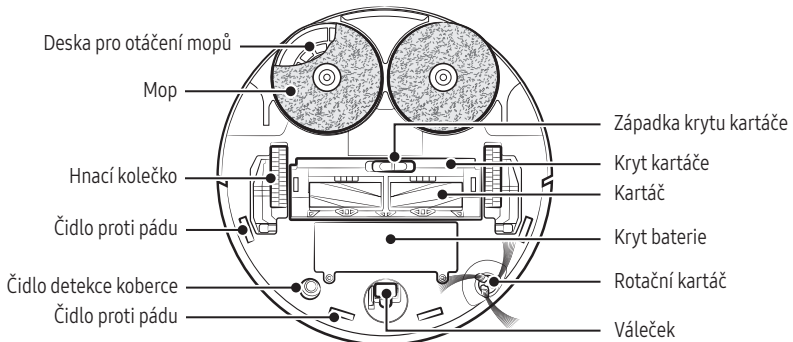

Úklidová stanice

Přední část

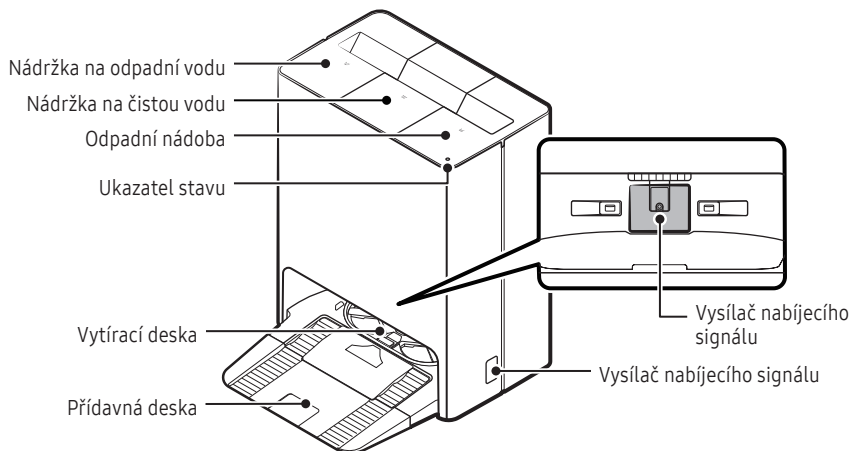

Zadní část

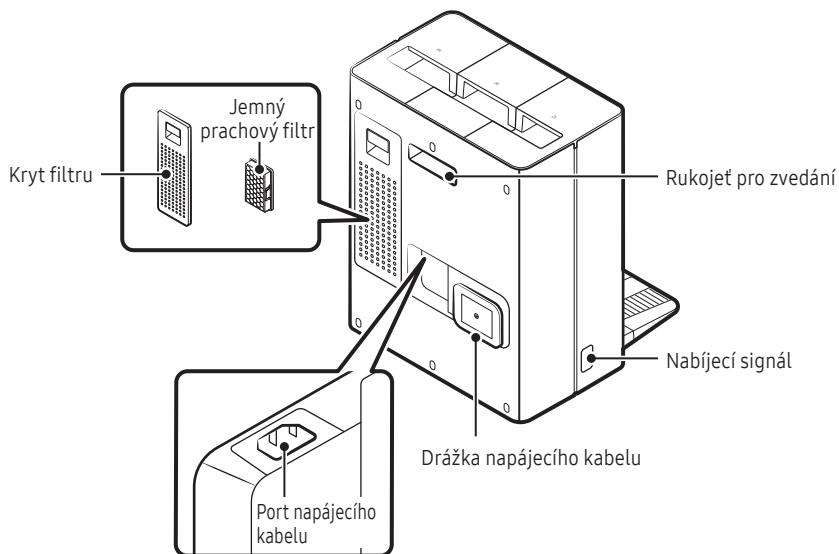

Instalace

Instalace



Naskenováním kódu QR zobrazíte video o používání výrobku.

Instalace úklidové stanice

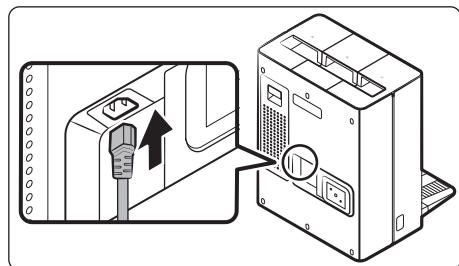
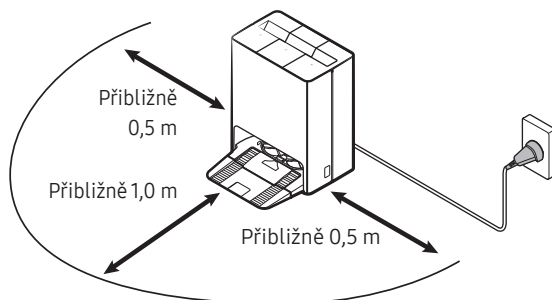

1. Dodaný přívodní kabel připojte ke spodní části úklidové stanice.

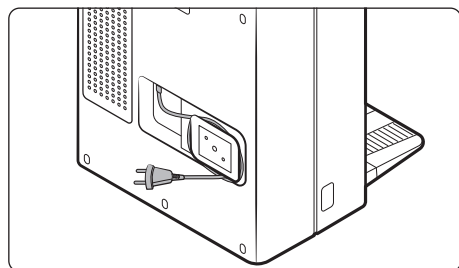

2. Uspořádejte napájecí kabel do upevňovací drážky v zadní části úklidové stanice.

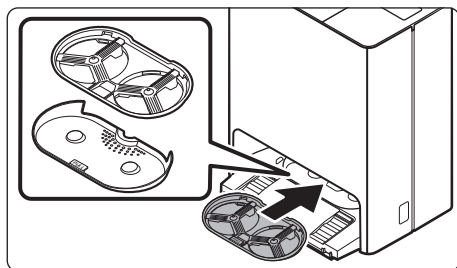

3. Namontujte vytírací desku do úklidové stanice.

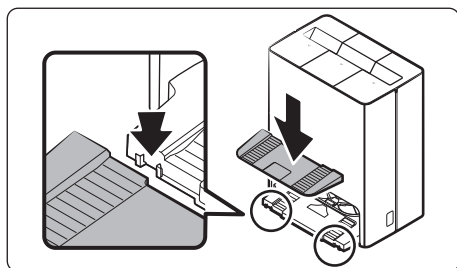

4. Namontujte přídatnou desku do úklidové stanice.

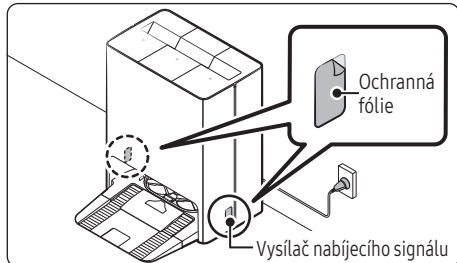

5. Úklidovou stanici umístěte na rovnou podlahu a do blízkosti elektrické zásuvky a zapojte ji do sítě.
- Odstraňte ochrannou fólii z vysílače nabíjecího signálu.

POZNÁMKA

- Úklidovou stanici nainstalujte na místo, kde jsou podlaha a stěna v rovině.
- Pokud je pro prostředí instalace přívodní kabel příliš dlouhý, namotejte ho kolem sloupku pro vedení kabelu a vložte jej do upevňovací drážky v zadní části úklidové stanice.
- Pokud se rozhodnete nainstalovat úklidovou stanici na nové místo vzdálené 45 stupňů nebo více než 1 m od místa předchozí instalace, vytvořte znovu mapu pomocí aplikace SmartThings. (Pokud použijete stávající mapu, některá místa nemusí být uklizena.)

Instalace

Instalace vysavače Jet Bot Combo

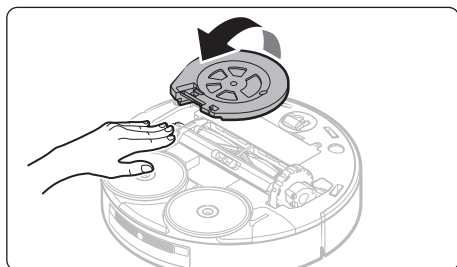

1. Před použitím vysavače Jet Bot Combo zvedněte kryt rotačního kartáče ve směru zobrazené šipky.

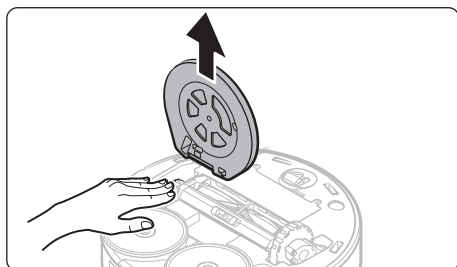

2. Odpojte kryt rotačního kartáče.

POZNÁMKA

- Stiskněte hnací kolečka a sejměte kryt rotačního kartáče.
- Sejměte kryt rotačního kartáče a zlikvidujte jej.

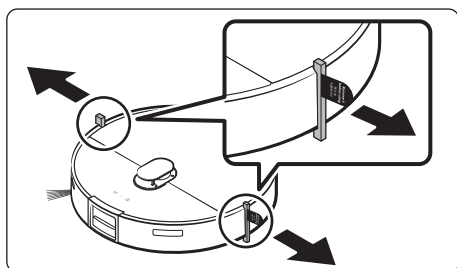

3. Odstraňte ochranná těsnění nárazníku, která jsou připevněna na obou stranách.

Příprava nádržky na čistou vodu

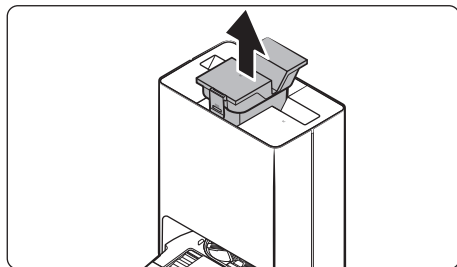

1. Odpojte nádržku na čistou vodu od úklidové stanice zatažením za rukojeť na horní straně.

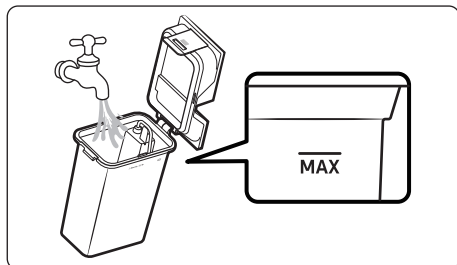

2. Otevřete víčko a naplňte ji čistou vodou po rysku **MAX** (MAX.).

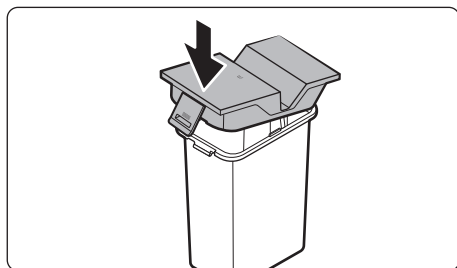

3. Zavřete víčko.

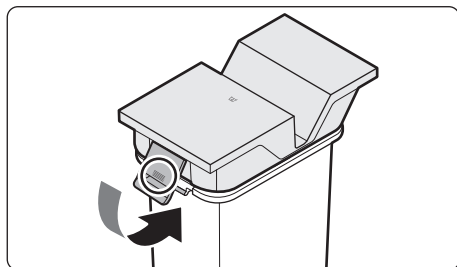

4. Ujistěte se, že je háček zajištěn, stisknutím vyznačené oblasti na obrázku, měli byste slyšet cvaknutí.
 - Pokud není víčko zcela zavřené, může dojít k poruše výrobku nebo k problémům s výrobkem.

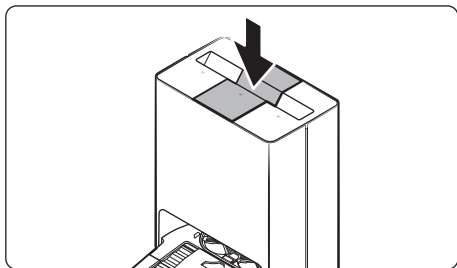

5. Vložte nádržku na čistou vodu do úklidové stanice.

Nabíjení vysavače Jet Bot Combo

Před prvním použitím vysavač Jet Bot Combo úplně nabijte. (Informace o době nabíjení a době používání naleznete v části „Specifikace výrobku“.)

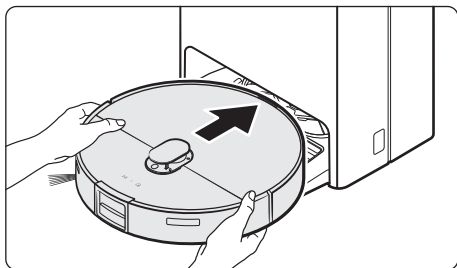

1. Abyste mohli zahájit nabíjení, umístěte ručně vysavač Jet Bot Combo na úklidovou stanici.
 - Ujistěte se, že jsou nabíjecí svorky na vysavači Jet Bot Combo a úklidové stanici zarovnané.

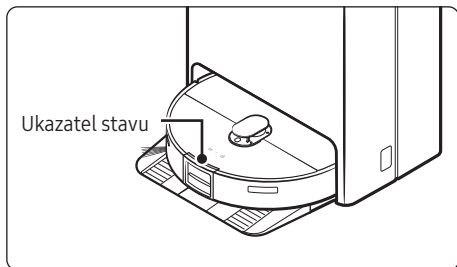

2. Zkontrolujte stav nabíjení.
 - Po zahájení nabíjení se rozsvítí ukazatel stavu vysavače Jet Bot Combo (červený, oranžový nebo žlutý v závislosti na průběhu nabíjení), postupně stoupá a po dokončení nabíjení se změní na zelený.

Automatické nabíjení

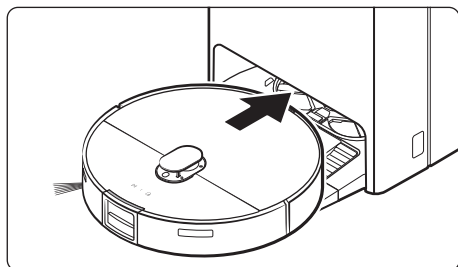

Vysavač Jet Bot Combo se automaticky vrátí do úklidové stanice, když dokončí úklid nebo když je baterie téměř vybitá.

Dokování (dobíjení)



Během úklidu můžete vysavač Jet Bot Combo vrátit do úklidové stanice a dobít.

- Stisknutím tlačítka  na vysavači Jet Bot Combo nebo pomocí aplikace SmartThings vyberte funkci dobíjení.
- Pokud se vysavač Jet Bot Combo nevrátí do úklidové stanice k nabíjení, přepne se do úsporného režimu. Chcete-li úsporný režim zrušit, stiskněte tlačítko .

Ruční nabíjení (vybitý vysavač Jet Bot Combo)

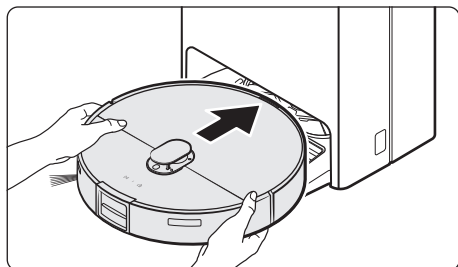

Přesuňte vysavač Jet Bot Combo ručně na úklidovou stanici k dobíjení.

Kontrola, zda dobíjení nefunguje

Kontrola stavu instalace úklidové stanice

- Zkontrolujte, zda úklidová stanice není nainstalována na místě, kde by nemohla dovést vysavač Jet Bot Combo k návratu.
- Zkontrolujte, zda je vzdálenost mezi úklidovou stanicí a vysavačem Jet Bot Combo větší než 5 m.
 - Návrat vysavače Jet Bot Combo k úklidové stanici může trvat déle.

Nabíjejte vysavač Jet Bot Combo ručně za následujících podmínek.

- Pokud je úklidová stanice nainstalována v rohu
- Když je baterie zcela vybitá
- Když vysavač Jet Bot Combo uvízne v překážce (např. v nábytku)
- Když vysavač Jet Bot Combo nemůže překonat práh poblíž úklidové stanice. (Měl by být menší než 1,5 cm.)
- Když ukazatel stavu vysavače Jet Bot Combo zčervená a zůstane červený a vysavač Jet Bot Combo nefunguje.

POZNÁMKA

- Udržujte úklidovou stanici neustále zapnutou.
- Pokud je vypínač napájení vysavače Jet Bot Combo vypnutý, vysavač Jet Bot Combo se nebude moci dobíjet, protože nemůže najít úklidovou stanici.
- Pokud vysavač Jet Bot Combo zůstane odpojený od úklidové stanice, baterie se přirozeně vybijí.

Používání vysavače Jet Bot Combo

Pro běžné používání funkcí vysavače Jet Bot Combo je vyžadováno připojení k aplikaci SmartThings.

- Informace o stažení a instalaci aplikace SmartThings naleznete v části „Aplikace SmartThings“.

Používání ovládacího panelu

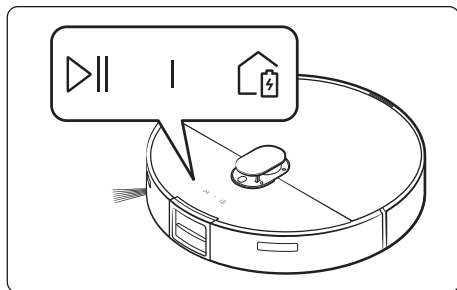

Zahájení úklidu

Stisknutím tlačítka ▶|| na vysavači Jet Bot Combo zahájíte úklid v režimu automatického úklidu.

Ukončení úklidu

- Stisknutím tlačítka ▶|| na vysavači Jet Bot Combo zastavíte provoz během úklidu.
 - Po stisknutí tlačítka 🏠 se vysavač Jet Bot Combo vrátí do úklidové stanice a začne se nabíjet.
 - Pokud vysavač Jet Bot Combo nebude fungovat po dobu 20 minut od ukončení provozu, automaticky se vrátí do úklidové stanice, aby se dobil.

Úsporný režim

- Když neprobíhá úklid, můžete nastavit úsporný režim stisknutím tlačítka ▶|| po dobu přibližně 7 sekund.
- V úsporném režimu zrušíte úsporný režim stisknutím tlačítka ▶||.

Provozní stav na LED ukazateli stavu

Klasifikace		Barva		Význam
Jet Bot Combo	Během provozu	Červená	Bliká bez pohybu	Došlo k chybě
			Bliká při pohybu	Automatický návrat do úklidové stanice z důvodu nízkého nabití baterie
			Svítlí	Provoz se zastaví z důvodu nízkého nabití baterie
	Během nabíjení	Červená, oranžová nebo žlutá (v závislosti na procesu nabíjení)	Nabíjení	
			Zelená	Nabíjení je dokončeno
			Fialová	Probíhá aktualizace softwaru
Úklidová stanice	Bílá	Svítlí (po dobu 5 sekund)	Úklidová stanice je zapnutá.	
		Svítlí	Pracuje funkce vyprázdnění prachu, nabíjení (1 minutu po dokování zhasne), čištění a sušení mopů.	
	Červená	Bliká	Víčko odpadní nádoby otevřené, upozornění na čištění jemného prachového filtru.	
		Svítlí	Sáček na prach / nádržka na odpadní vodu úklidové stanice je plná, nádržka na čistou vodu uvnitř úklidové stanice je prázdná, nádržka na čistou vodu / nádržka na odpadní vodu / vytírací deska není umístěna.	

POZNÁMKA

- Během prvních 20 minut nabíjení ukazatel stavu zčervená.
- Pokud se vysavač Jet Bot Combo začne nabíjet ze stavu vybití, ukazatel stavu zčervená a pomalu bliká po dobu asi 20 minut.
- Noční režim vysavače Jet Bot Combo (18:00–06:00) funguje pouze tehdy, když se vysavač Jet Bot Combo nabíjí. V nočním režimu se jas LED vysavače Jet Bot Combo nastaví na 20 % v rámci nastaveného času, pokud je nastavena synchronizace času prostřednictvím chytrého telefonu.

Používání přídatných funkcí

Přídavné funkce	Provoz
Úsporný režim	<p>Po dokončení nabíjení přejde vysavač Jet Bot Combo automaticky do úsporného režimu. Když je vysavač Jet Bot Combo připojen k dokovací úklidové stanici, stisknutím a podržením tlačítka ▷ na 7 sekund jej nastavíte do úsporného režimu, a chcete-li úsporný režim zrušit, spusťte úklid nebo stiskněte tlačítko ▷ na 7 sekund.</p> <ul style="list-style-type: none">• Pokud je však vysavač Jet Bot Combo v úsporném režimu, po dokončení spouštění stisknutím ▷ , nastavte/zrušte úsporný režim.• Pokud je vysavač Jet Bot Combo v úsporném režimu, po dokončení nabíjení se vypne napájení, což znamená, že není povoleno čekání na příjem Wi-Fi, a proto nelze vysavač Jet Bot Combo ovládat pomocí aplikace SmartThings.

Resetování vysavače Jet Bot Combo

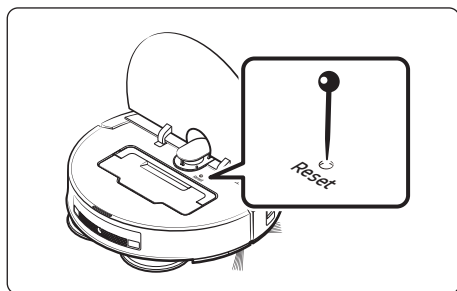

Pokud potřebujete vysavač Jet Bot Combo během používání resetovat, pomocí kancelářské sponky nebo jehly hluboko zatlačte do resetovacího otvoru, dokud neucítíte cvaknutí.

Jak obnovit výchozí tovární nastavení

- Otevřete kryt vysavače Jet Bot Combo a stiskněte tlačítko Reset (Obnovit), poté ▷|| a 🏠 bude bíle blikat, když je stisknete a podržíte po dobu 7 sekund. Poté dojde k obnovení továrního nastavení.
- Když je nastavení do výchozího továrního nastavení dokončeno, vysavač Jet Bot Combo se automaticky restartuje.
- Po nastavení do výchozího továrního nastavení se stav zařízení v aplikaci SmartThings změní na stav offline.
 - V aplikaci SmartThings stiskněte a podržte kartu výrobku a pomocí akce úpravy výrobek odstraňte.
 - Poté výrobek v chytrém telefonu zaregistrujte znovu.



Před použitím aplikace SmartThings

- Aplikace SmartThings je kompatibilní pouze s modely, které jsou vybaveny funkcí Wi-Fi.
- Pokud nemáte směrovač Wi-Fi, nemůžete aplikaci SmartThings používat.

1. Nastavení bezdrátového směrovače

- Nastavení bezdrátového směrovače naleznete v návodu k obsluze bezdrátového směrovače.
- Vysavač SAMSUNG Jet Bot Combo podporuje síť Wi-Fi 2,4 Ghz i 5 GHz.
- Vysavač SAMSUNG Jet Bot Combo podporuje standardy IEEE 802.11b/g/n a Soft-AP.
 - Doporučuje se používat standard IEEE 802.11n.
- Vysavač SAMSUNG Jet Bot Combo podporuje protokol DHCP. Zkontrolujte, zda je na bezdrátovém směrovači aktivována funkce volitelného serveru DHCP.
- Vysavač SAMSUNG Jet Bot Combo podporuje klíče WEP-OPEN, WPA-PSK/TKIP a WPA2-PSK/AES pro ověřovací a šifrovací protokoly.
 - Doporučuje se používat klíč WPA2-PSK/AES.
 - Potvrďte, že váš směrovač používá jedinečný identifikátor SSID a heslo.
- Kvalitu připojení bezdrátové sítě může ovlivňovat okolní bezdrátové prostředí.
- Jestliže poskytovatel internetových služeb trvale zaregistroval adresu MAC (jedinečné identifikační číslo) vašeho počítače či modemu, nemusí se připojení vysavače Jet Bot Combo k internetu podařit. Požádejte svého poskytovatele internetových služeb, aby vám sdělil postup, jak připojit k internetu další zařízení kromě počítače.
- Jestliže váš poskytovatel internetových služeb vyžaduje při připojení k internetu ID nebo heslo, nemusí se připojení vysavače Jet Bot Combo podařit. V takovém případě musíte zadat ID nebo heslo při připojování k internetu.
- Připojení vysavače Jet Bot Combo k internetu nemusí být možné kvůli problémům s bránou firewall. Pokud potřebujete tyto problémy vyřešit, obraťte se na svého poskytovatele internetových služeb.
- Některé bezdrátové směrovače mohou odesílat abnormální adresu Domain Name Server (DNS), i když není připojený internet. Pokud k tomu dojde, kontaktujte výrobce příslušného bezdrátového směrovače a svého poskytovatele internetových služeb.
- Pokud se ani po vyzkoušení postupu poskytnutého poskytovatelem internetových služeb nemůžete připojit k internetu, obraťte se na zákaznický servis.
- Pokud váš směrovač není produktem s certifikací Wi-Fi, vysavač Jet Bot Combo se pravděpodobně nebude moci připojit k internetu.

POZNÁMKA

- Po stisknutí a podržení tlačítka  po dobu 3 sekund zazní hlasový pokyn týkající se stavu sítě.
- Zapnutí/vypnutí funkce Wi-Fi: Podržením tlačítka  po dobu 3 sekund a následně podržením tlačítka  po dobu 3 sekund můžete funkci Wi-Fi vypnout nebo zapnout za účelem jejího opětovného použití, když je vysavač v pohotovostním režimu nebo se nabíjí.

2. Stažení aplikace SmartThings

Stáhněte si a nainstalujte aplikaci SmartThings z obchodů (Google Play Store, Apple App Store nebo SAMSUNG Galaxy Store).

POZNÁMKA

- SmartThings není kompatibilní s některými tablety a mobilními zařízeními.
- Navštivte obchod Play Store nebo App Store a zjistěte, zda je vaše mobilní zařízení kompatibilní se SmartThings.
- Verze podporovaného softwaru aplikace SmartThings podléhá změnám v závislosti na zásadách týkajících se podpory operačního systému, které poskytuje výrobce. U aplikace SmartThings nebo funkcí, jež aplikace podporuje, může být navíc nová aktualizace aplikace na stávající verzi operačního systému pozastavena z důvodu použitelnosti nebo bezpečnosti.

- Aplikace SmartThings podléhá změnám bez předchozího upozornění za účelem zlepšení použitelnosti nebo výkonu. Stejně jako je každý rok aktualizována verze operačního systému mobilního telefonu, je i aplikace SmartThings průběžně aktualizována podle nejnovější verze operačního systému.
- V případě jakýchkoli dotazů ohledně výše zmíněných skutečností se prosím obraťte na st.service@samsung.com.

3. Nastavení účtu SAMSUNG

- Pokud chcete používat aplikaci SmartThings, musíte se přihlásit k účtu SAMSUNG.
- Pokud si chcete nastavit účet SAMSUNG, můžete postupovat podle pokynů poskytnutých aplikací SmartThings.
- Pokud máte chytrý telefon SAMSUNG, můžete v aplikaci nastavení chytrého telefonu přidat svůj účet SAMSUNG, který se automaticky přihlásí k vašemu účtu SAMSUNG a vy můžete používat aplikaci SmartThings.

4. Registrace zařízení do aplikace SmartThings

- 1) Připojte chytrý telefon k bezdrátovému směrovači.
 - Pokud chytrý telefon není připojen, zapněte v aplikaci Nastavení Wi-Fi a vyberte bezdrátový směrovač, ke kterému se chcete připojit.
 - Nastavte svůj chytrý telefon tak, aby používal pouze Wi-Fi, a připojte zařízení.
- 2) Spusťte aplikaci SmartThings ve svém chytrém telefonu.
- 3) Pokud se zobrazí vyskakovací okno s informací, že bylo nalezeno nové zařízení, klepněte na tlačítko PŘIDAT.
 - Pokud se vyskakovací okno neobjeví, přidejte zařízení výběrem kategorie ‚Domácí spotřebiče‘ → ‚Robotický vysavač‘ a Jet Bot Combo a proveďte připojení.
 - Zařízení můžete přidat výběrem možnosti ‚Hledání v blízkosti‘. (Označení Jet Bot)
 - Pokud naskenujete kód QR SmartThings, který je na vysavači Jet Bot Combo, můžete se k vysavači Jet Bot Combo připojit snadněji.
- 4) Pokud budete požádáni, abyste zadali ověření, učiňte tak.
- 5) [Android] Připojení k bezdrátovému směrovači bude probíhat automaticky.
 - [iOS] Otevřete nastavovací aplikaci a v seznamu sítí Wi-Fi zvolte bezdrátový směrovač.
- 6) Po dokončení registrace výrobku se přidá karta zařízení Jet Bot Combo.

POZNÁMKA



- Když vysavač Jet Bot Combo nelze zaregistrovat do aplikace SmartThings
 - Přečtěte si příručku k aplikaci SmartThings nebo vyskakovací zprávy.
 - Potvrďte, že je na bezdrátovém směrovači aktivní možnost UPnP, a postup registrace opakujte.
 - Zkontrolujte, zda bezdrátový směrovač pracuje v bezdrátovém režimu. Pokud ne, změňte jej na bezdrátový režim a zkuste to znovu.
 - Pokud máte více než dva vysavače Jet Bot Combo, vypněte ostatní vysavače Jet Bot Combo a zkuste vysavač Jet Bot Combo zaregistrovat znovu.
 - Změňte název bezdrátového směrovače, který má stejný SSID, aby je bylo možné od sebe odlišit.
- Pokud nejsou vysavač Jet Bot Combo a chytrý telefon připojené ke stejnému bezdrátovému směrovači, může v závislosti na síťovém prostředí docházet ke zpoždění odezvy.
 - Při změně bezdrátového směrovače je spojení mezi vysavačem Jet Bot Combo a aplikací SmartThings odpojeno.
 - Po změně bezdrátového směrovače zaregistrujte svůj vysavač Jet Bot Combo v aplikaci SmartThings znovu.

Aplikace SmartThings

5. Aktualizace softwaru

- Po deaktivaci úsporného režimu na vysavači Jet Bot Combo a jeho umístění do úklidové stanice se vysavač Jet Bot Combo připojí k serveru a zkontroluje aktualizace softwaru. Pokud je nalezen nový software, vysavač Jet Bot Combo ho automaticky stáhne a aktualizuje.
- Pokud se ukazatel stavu vysavače Jet Bot Combo změní na fialový a zůstane fialový během nabíjení, znamená to, že se vysavač Jet Bot Combo aktualizuje. Počkejte, dokud se restartování nedokončí.

Používání aplikace SmartThings

Funkce	Vysvětlení
Zpráva o úklidu	<ul style="list-style-type: none">Můžete zkontrolovat výsledek posledního úklidu. (Max 50)
Režim úklidu	<ul style="list-style-type: none">Můžete si vybrat mezi režimem [Vysávání prachu + Mopování], [Vysávání prachu], nebo [Mopování].<ul style="list-style-type: none">Při použití režimu [Vysávání prachu + Mopování] nebo [Mopování] nezapomeňte připojit mop. Pokud mop nepřipojíte, bude se na podlahu rozlévat voda.
Sací výkon	<ul style="list-style-type: none">Můžete si vybrat mezi režimem Max./Inteligentní/Normální/Tichý
Režim pohybu	<ul style="list-style-type: none">Můžete si vybrat mezi režimem Plocha a pak stěny / Stěny jako první / Rychlý úklid klikatým vzorem.
Výška vodní hladiny	<ul style="list-style-type: none">Objem dávkování vody lze měnit v závislosti na prostředí, ve kterém se provádí úklid
Naplánovaný úklid	<ul style="list-style-type: none">Určený úklid můžete spustit v naplánovaný čas.<ul style="list-style-type: none">Pokud se vysavač Jet Bot Combo nenabíjí na úklidové stanici nebo není do úklidové stanice přivedeno napájení, naplánovaný úklid se nespustí.
Odstávka	<ul style="list-style-type: none">V určeném čase ukončí vysavač Jet Bot Combo úklid a vrátí se do úklidové stanice.<ul style="list-style-type: none">Úklid může začít libovolně během odstávky.
Monitorování domácnosti (platí pouze pro model VR7MD97714*)	<ul style="list-style-type: none">Funkce Monitorování domácnosti je ve výchozím nastavení zapnuta. Pokud chcete tuto funkci zakázat nebo znovu povolit, stiskněte současně na 3 sekundy tlačítka  a , která se nacházejí na horní části výrobku.<ul style="list-style-type: none">Tato funkce je určena speciálně pro péči o domácí zvířata, proto je zakázáno ji používat k jiným účelům.Společnost SAMSUNG neodpovídá za použití této funkce k jiným účelům.Kameru lze při úklidu zapnout prostřednictvím aplikace SmartThings, abyste měli přehled o činnosti.Určenou oblast lze sledovat prostřednictvím přední kamery vysavače Jet Bot Combo.
Údržba úklidové stanice	<ul style="list-style-type: none">Můžete zkontrolovat stav nádržky na čistou vodu, nádržky na odpadní vodu a sáčku na prach.Můžete provést praní mopů (od praní po sušení) nebo provést pouze dodatečné sušení.Můžete nastavit interval praní mopů a dobu sušení.Můžete nastavit automatické vyprazdňování odpadní nádoby vysavače Jet Bot Combo.

Funkce	Vysvětlení						
Spravovat mapy	<ul style="list-style-type: none"> Můžete spravovat maximálně 4 mapy odpovídající struktuře jednotky. Můžete nastavit následující: Nastavení zakázané zóny, úprava mapy, úprava nábytku a spotřebičů, odstranění mapy, přejmenování atd. (úprava nábytku a spotřebičů: pouze model VR7MD97714*) 						
Nastavení pohybu	<ul style="list-style-type: none"> Podrobné nastavení možností pohybu <ul style="list-style-type: none"> Opakování: Opakovaný úklid, dokud se nevybije baterie. Pokračovat v úklidu po nabití: Pokud se baterie během úklidu vybije, vysavač Jet Bot Combo se dobije a pokračuje v úklidu všech neuklizených míst. Inteligentní nabíjení: Pokud je plocha, kterou zbývá uklidit, malá, dobije se jen částečně a pokračuje v úklidu. Nastavení možností mopování. <ul style="list-style-type: none"> Úklid koberec: Nastavte, jak bude vysavač reagovat, když narazí na koberec. <table border="1" data-bbox="374 628 1037 868"> <tr> <td data-bbox="374 628 553 676">Pouze vysávání</td> <td data-bbox="553 628 1037 676">Zvedání mopů při přejezdu po koberci.</td> </tr> <tr> <td data-bbox="374 676 553 740">Úklid pouze ploch mimo koberec</td> <td data-bbox="553 676 1037 740">Mimo koberec.</td> </tr> <tr> <td data-bbox="374 740 553 868">Automatický úklid podle délky vlasu</td> <td data-bbox="553 740 1037 868">Když je vlas krátký, zvedněte mopy a proveďte vysávání prachu. Když je vlas dlouhý, proveďte úklid mimo koberec, nakonec sejměte mopy a proveďte pouze vysávání.</td> </tr> </table> Nastavení možností překážek. (platí pouze pro model VR7MD97714*) <ul style="list-style-type: none"> Nastavte velikost překážek, detekci zvířecího odpadu atd. 3D snímač lze kalibrovat, aby se zvýšila přesnost detekce překážek. 	Pouze vysávání	Zvedání mopů při přejezdu po koberci.	Úklid pouze ploch mimo koberec	Mimo koberec.	Automatický úklid podle délky vlasu	Když je vlas krátký, zvedněte mopy a proveďte vysávání prachu. Když je vlas dlouhý, proveďte úklid mimo koberec, nakonec sejměte mopy a proveďte pouze vysávání.
Pouze vysávání	Zvedání mopů při přejezdu po koberci.						
Úklid pouze ploch mimo koberec	Mimo koberec.						
Automatický úklid podle délky vlasu	Když je vlas krátký, zvedněte mopy a proveďte vysávání prachu. Když je vlas dlouhý, proveďte úklid mimo koberec, nakonec sejměte mopy a proveďte pouze vysávání.						
Použití přizpůsobení místnosti	<ul style="list-style-type: none"> Pro každou místnost můžete nastavit vhodný způsob úklidu. 						
Interval praní mopů	<ul style="list-style-type: none"> Nastavení intervalu praní mopů <ul style="list-style-type: none"> Nastavte, kdy a kde se má zahájit praní mopů. 						
Vyhledání robotického vysavače	<ul style="list-style-type: none"> Přehraje zvuk, aby bylo možné robotický vysavač najít. 						
Osvětlení	<ul style="list-style-type: none"> Zapne nebo vypne světlo na robotickém vysavači během nabíjení. 						
Zvuk	<ul style="list-style-type: none"> Můžete nastavit zvuk pokynů robotického vysavače na hlas, pípání nebo ztlumení, přičemž můžete nastavit hlasitost a vybrat styl hlasu v závislosti na vybrané poloze. 						
Jazyk	<ul style="list-style-type: none"> Podporuje 14 jazyků. 						

- Pokud vysavač Jet Bot Combo nemá uloženou mapu, zkoumá úklid prostoru pomocí funkce automatického úklidu, která začíná od úklidové stanice. Mapa se uloží po dokončení průzkumu.
- Úklid místnosti nebo bodový úklid funguje bez ohledu na pořadí výběru ploch.
- Pokud vysavač Jet Bot Combo nedokáže rozpoznat svou aktuální polohu, spustí automatický úklid.
- Vysavač Jet Bot Combo jednou týdně automaticky provede kontrolu systému a restartuje se.

Aplikace SmartThings

- Pokud je z možností automatického úklidu podle délky vlasu v části úklidu koberce vybrána možnost vysávání prachu + mopování nebo pouze mopování, vysavač Jet Bot Combo nemusí být schopen uklízet mimo koberec. Změňte možnosti úklidu koberce nebo po vysávání přejděte na mopování.
- Při úklidu kolem nábytku / ploch / neuklizených ploch se úklid provádí v hodinovém (20 minutovém) úklidovém cyklu, i když je pro každou plochu nastavena doba mopování. (Robot uklízí podle jednotlivých ploch: pouze model VR7MD97714*)

Oznámení Open Source

Software začleněný v tomto produktu obsahuje software typu open source. Chcete-li získat zdrojový kód pod licencemi, které mají povinnost zveřejnit zdrojový kód (např. GPL, LGP... atd.), navštivte stránku <http://opensource.samsung.com/> a vyhledejte podle názvu modelu.

Kompletní zdrojový kód je možné získat za minimální poplatek také na fyzickém médiu, například na CD-ROM.

Na následující URL adrese <http://10.250.141.155/solve/getTotalProjectList.do> najdete informace o licenci open source související s tímto produktem. Tato nabídka platí pro každého, kdo obdrží tyto informace.



Čištění a údržba úklidové stanice

- Před manipulací s úklidovou stanicí se ujistěte, že je odpojen napájecí kabel úklidové stanice.
- Při čištění vnějšího povrchu otírejte pouze vodou.
 - Nepoužívejte čisticí prostředky.

Čištění nádržky na odpadní vodu

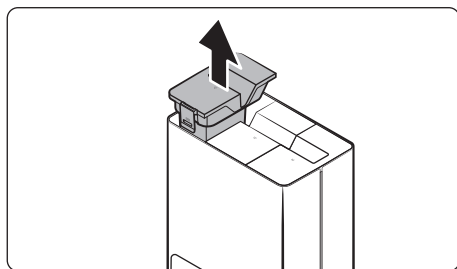

1. Odpojte nádržku na odpadní vodu od úklidové stanice zatažením za rukojeť na horní straně.

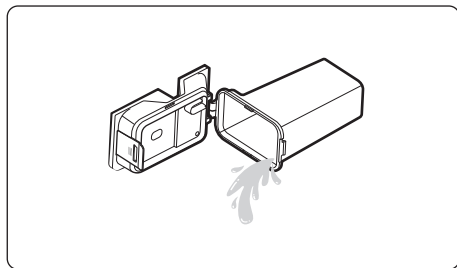

2. Otevřete víčko, nádržku na odpadní vodu vyprázdněte a důkladně ji vyčistěte.

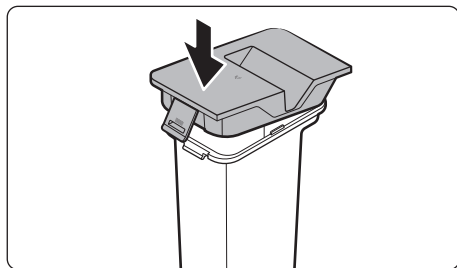

3. Zavřete víčko.

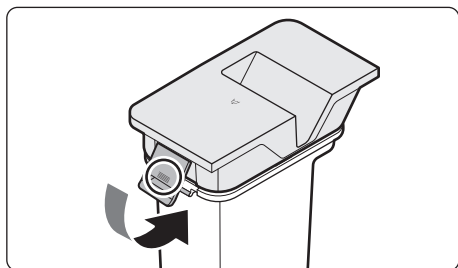

4. Ujistěte se, že je háček zajištěn, stisknutím vyznačené oblasti na obrázku, měli byste slyšet cvaknutí.
- Pokud není víčko zcela zavřené, může dojít k poruše výrobku nebo k problémům s výrobkem.

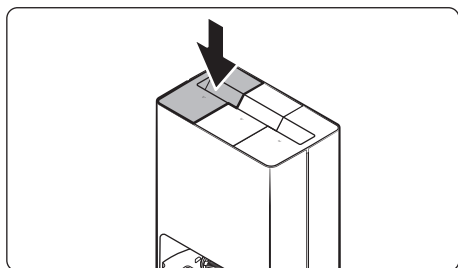

5. Vložte nádržku na odpadní vodu do úklidové stanice.

Výměna sáčku na prach

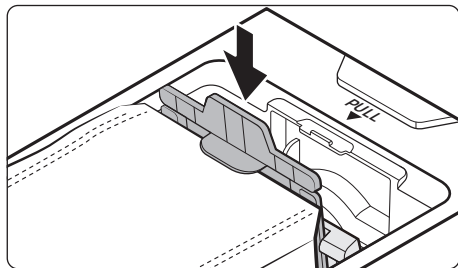
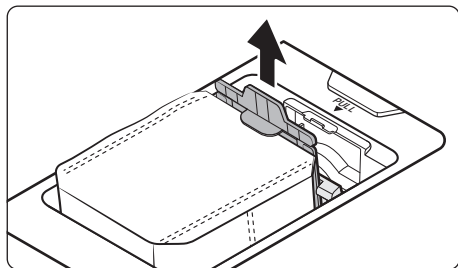
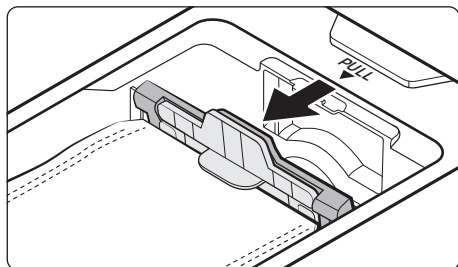
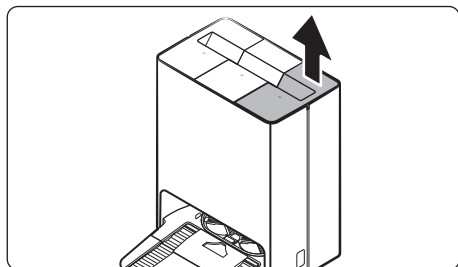

1. Odejměte víčko zatažením za rukojeť na horní straně.
2. Držte vodicí rukojeť sáčku na prach a zatlačte ji ve směru zobrazené šipky.
3. Sáček na prach odpojte od výrobku tahem nahoru.
 - Použitý sáček na prach vyhoďte do koše.
4. Vyměňte jej za nový sáček na prach.
 - Nový sáček na prach vložte do nádoby na prach tak, že jej nasadíte do drážek na držáku ve směru zobrazené šipky.

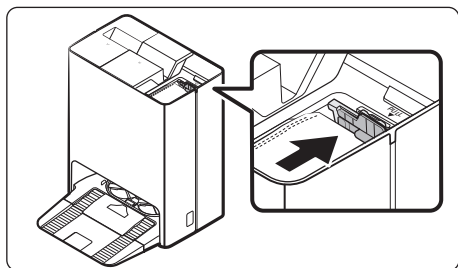

5. Zatlačte horní část držáku vodička sáčku na prach ve směru zobrazené šipky, dokud neuslyšíte cvaknutí.

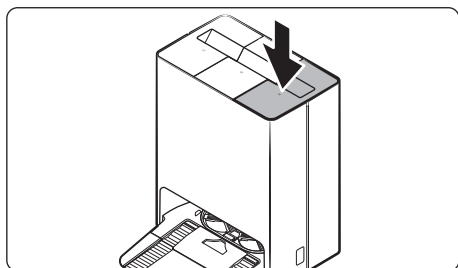

6. Zavřete víčko.

Čištění jemného prachového filtru

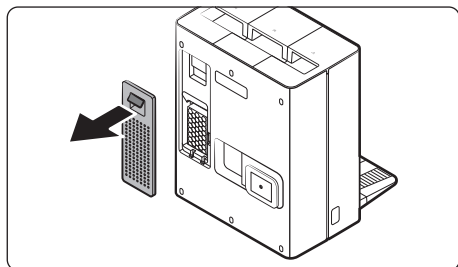

1. Uchopte drážky v zadní části úklidové stanice a odejměte kryt jemného prachového filtru.

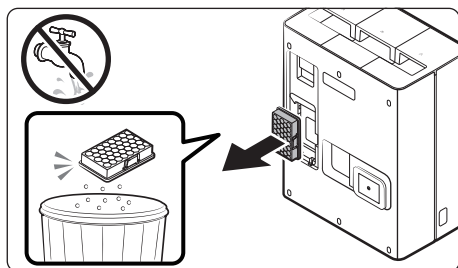

2. Odpojte jemný prachový filtr a vytřepejte z něj prach.

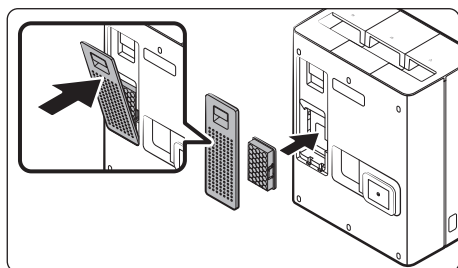

3. Nasadte jemný prachový filtr a kryt filtru, dokud neuslyšíte jejich cvaknutí.

Čištění vytírací desky

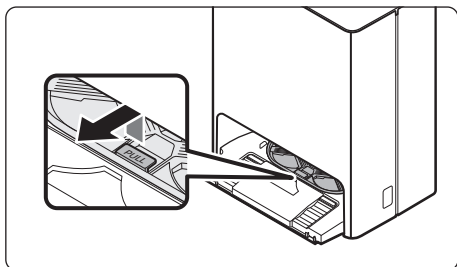

1. Odpojte vytírací desku zvednutím rukojeti s nápisem „PULL (TÁHNOUT)“.

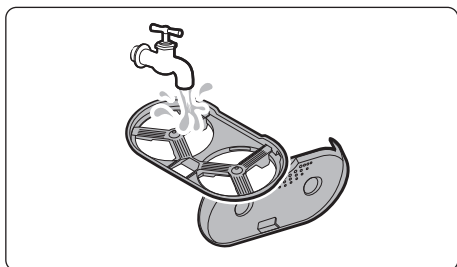

2. Vyčistěte kryt vodou a zcela jej vysušte ve stínu.

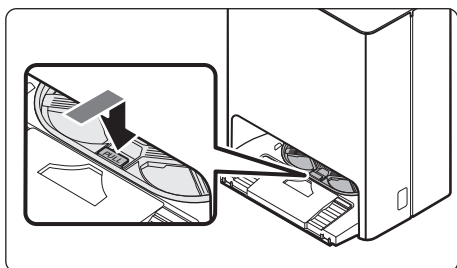

3. Namontujte vytírací desku zpět do úklidové stanice.

POZNÁMKA

- Vytírací desku oplachujte pouze čistou vodou.
 - Nepoužívejte čisticí prostředky.

Čištění spodního krytu

UPOZORNĚNÍ

- Před položením úklidové stanice na bok se ujistěte, že jsou nádržka na čistou vodu i nádržka na odpadní vodu rozebrané.
- Odpojte přídatnou desku i vytírací desku.
 - Hrozí nebezpečí zranění nebo materiálních škod.
- Po odpojení vytírací desky odstraňte vlhkost, která zůstala na podlaze.

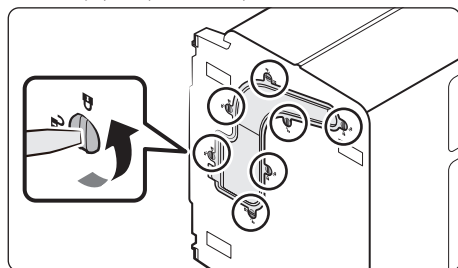

1. Položte úklidovou stanici na bok a otočte 7 zajišťovacích šroubů na spodním krytu ve směru odemknutí. .

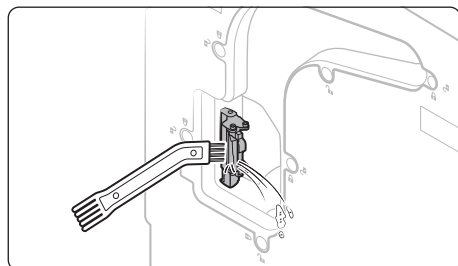

2. Oddělte spodní kryt a odstraňte všechny cizí látky.

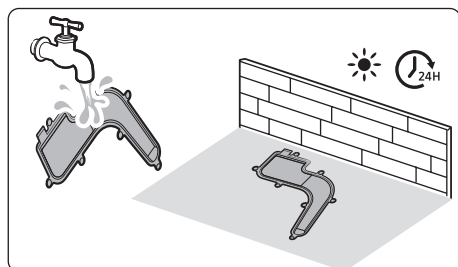

3. Vyčistěte kryt vodou a zcela jej vysušte ve stínu.

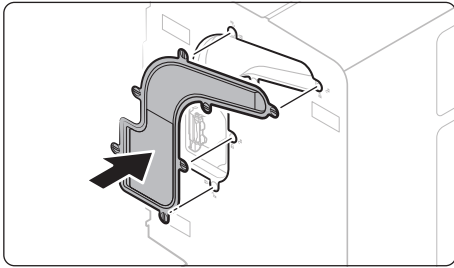

4. Připevněte spodní kryt k úklidové stanici.

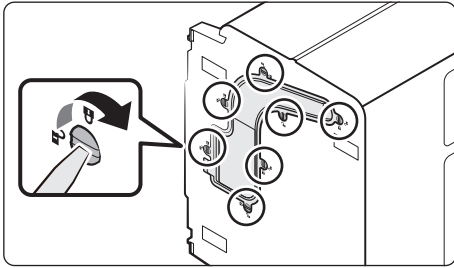



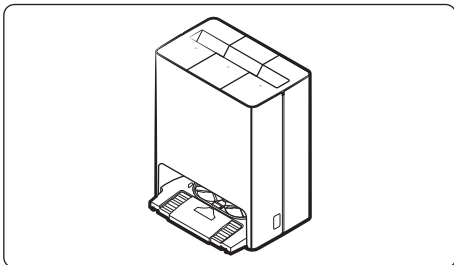

5. Otočte 7 zajišťovacích šroubů ve směru uzamknutí ().





6. Ujistěte se, že jste úklidovou stanici po čištění postavili zpět do vzpřímené polohy.

Odstranění vodního kamene napařovače

Odstranění vodního kamene

1. Současně na 7 sekund stiskněte tlačítko  a  na horní straně vysavače Jet Bot Combo.
2. Zředte 100 g kyseliny citronové ve vodě (1 l) v nádržce na čistou vodu a vložte ji do úklidové stanice.
3. Současně na 7 sekund stiskněte tlačítko  a  na horní straně vysavače Jet Bot Combo.
4. Čištění trvá přibližně 2 hodiny a po jeho dokončení budete upozorněni hlasovým pokynem.

Vyplachování

1. Nalijte vodu do nádržky na čistou vodu.
2. Současně na 7 sekund stiskněte tlačítko  a  na horní straně vysavače Jet Bot Combo.
3. Vypláchnutí trvá asi 15 minut a po jeho dokončení budete upozorněni hlasovým pokynem.

UPOZORNĚNÍ

- Při odstranění vodního kamene nepoužívejte nic jiného než kyselinu citronovou a vodu.
- Kyselinu citronovou nepoužívejte jindy než při odstranění vodního kamene.

POZNÁMKA

- Vzhledem k povaze výrobku se doporučuje provádět odstranění vodního kamene jednou ročně.
- Odstranění vodního kamene nelze pozastavit a výrobek bude připraven k použití po dokončení všech postupů včetně vypláchnutí.
- Pokud se spustí alarm odstranění vodního kamene, nezapomeňte vodní kámen odstranit, abyste zachovali kvalitu výrobku.
- Funkci parního čištění nelze použít po uplynutí určité doby od spuštění signalizace odstranění vodního kamene.

Údržba a čištění vysavače Jet Bot Combo

Před zahájením prací na údržbě byste měli vysavač Jet Bot Combo nastavit do úsporného režimu.

Vyprázdnění a vyčištění odpadní nádoby

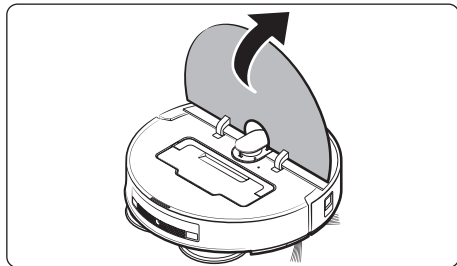

1. Odejměte horní kryt zvednutím jeho středu.

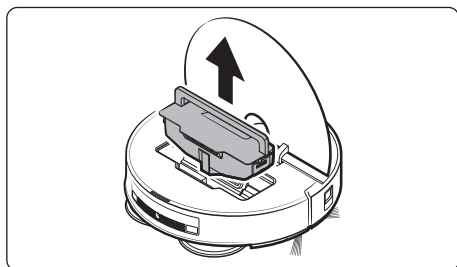

2. Uchopte rukojeť odpadní nádoby a zvedněte odpadní nádobu nahoru.

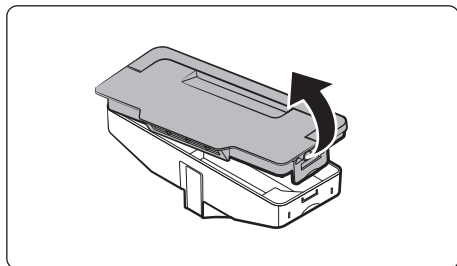

3. Otevřete kryt odpadní nádoby zatažením a zvednutím háčku na boku odpadní nádoby.

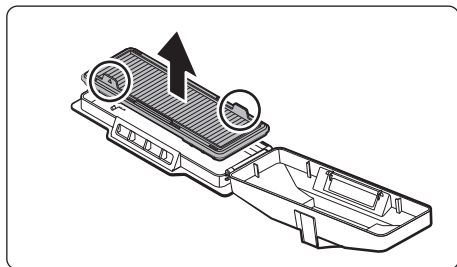

4. Odpojte předmotorový filtr od krytu odpadní nádoby.

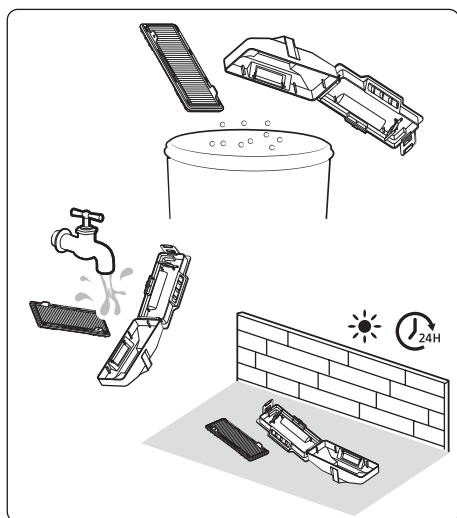

5. Odstraňte prach z předmotorového filtru i z odpadní nádoby, vyčistěte je vodou a oba zcela vysušte ve stínu.

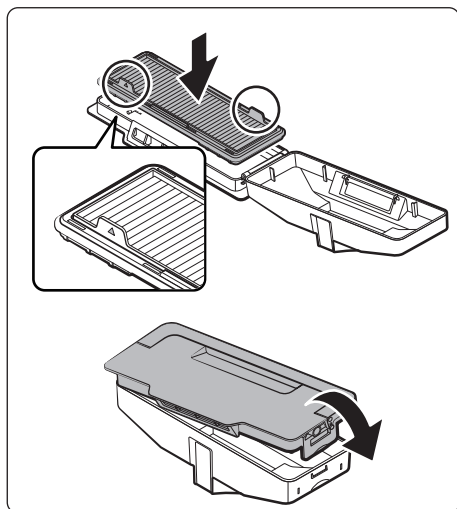

6. Připevňte předmotorový filtr k víčku odpadní nádoby a poté kryt zavřete.
- Vložte úchyty předmotorového filtru směrem nahoru.
 - Zatlačte na víčko odpadní nádoby, dokud neuslyšíte cvaknutí, aby zůstalo zavřené.

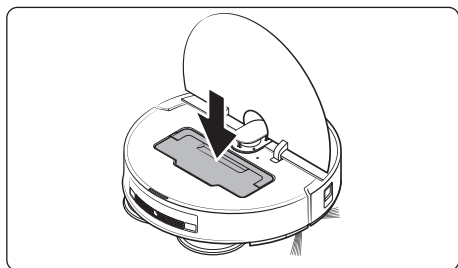

7. Vložte odpadní nádobu do vysavače Jet Bot Combo.
- Uchopte rukojeť odpadní nádoby a nádobu vložte do vysavače Jet Bot Combo. Poté rukojeť položte dolů.

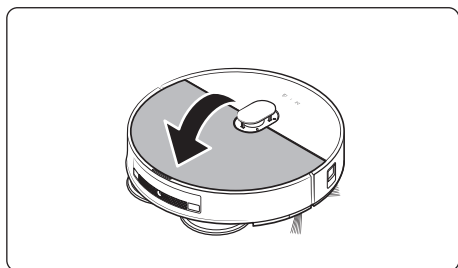

8. Zavřete horní víčko.

Čištění kartáče

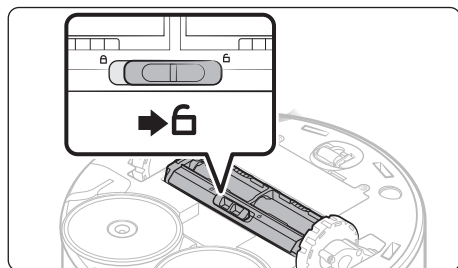

1. Zatlačte na západku krytu kartáče doprava, aby se odjistil.

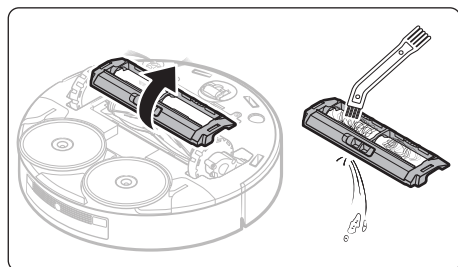

2. Odpojte kartáč a pomocí nástroje na čištění kartáč vyčistěte.

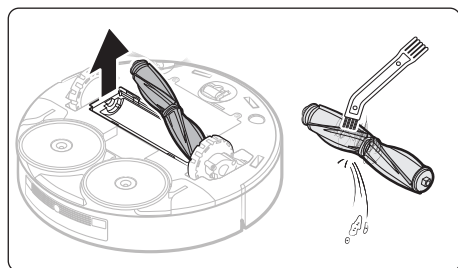

3. Odpojte kryt kartáče a pomocí nástroje na čištění kartáč vyčistěte.
 - Nejprve zvedněte levou stranu kartáče a poté kartáč vytáhněte z drážky vpravo.

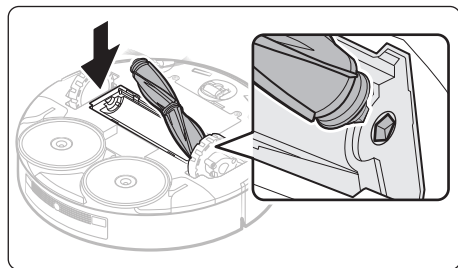

4. Do drážky nejprve nasadíte pravou stranu kartáče a poté do ní zasuněte levou stranu.

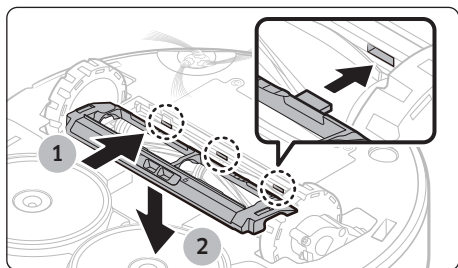

5. Nasadte kryt kartáče tak, že 3 háčky připevněné na zadní straně krytu kartáče vyrovnáte s drážkami.
 - Dbejte na to, aby byly háčky vyrovnány s drážkami.

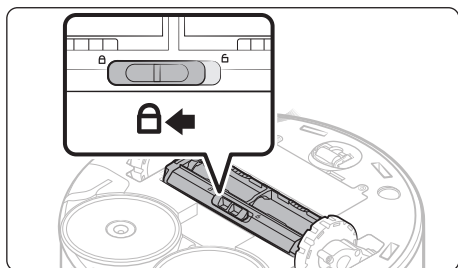

6. Zatlačte zámek krytu kartáče doleva, aby se zajistil.

Čištění válečku

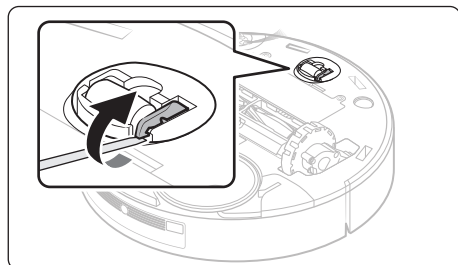

1. Pomocí plochého šroubováku zvedněte nastavovací háček válečku ve směru zobrazené šipky.

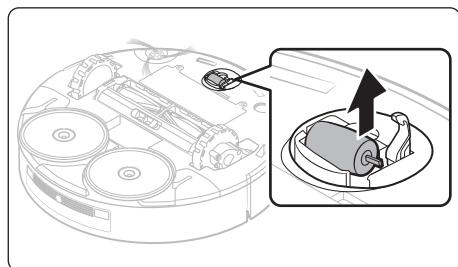

2. Odpojte váleček jeho zvednutím směrem nahoru.

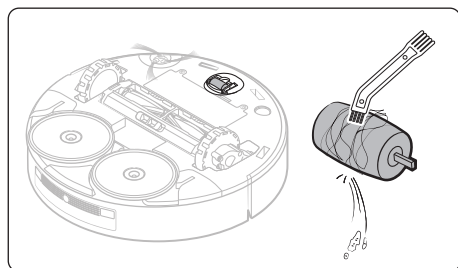

3. K čištění válečku použijte nástroj na čištění.

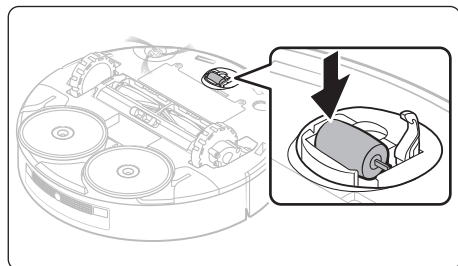

4. Váleček sestavte.

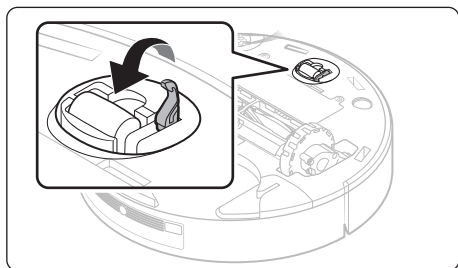

5. Upevněte nastavovací háček válečku, dokud neuslyšíte cvaknutí.

Čištění rotačního kartáče

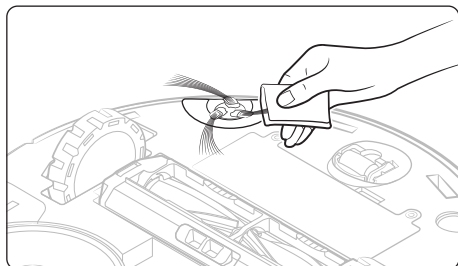

Obtočte kolem rotačního kartáče napařenou nebo podobnou utěrku na přibližně 10 sekund a kartáč vyčistěte.

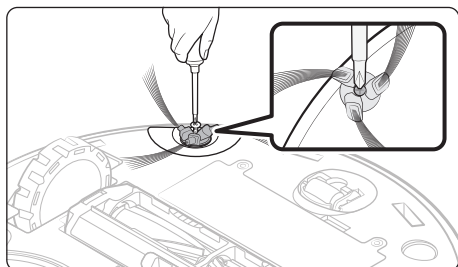

Pokud se do rotačního kartáče zamotají vlasy, nitě apod., uvolněte rotační kartáč pomocí šroubováku a poté odstraňte vše, co se zamotalo.

Čištění hnacího kolečka

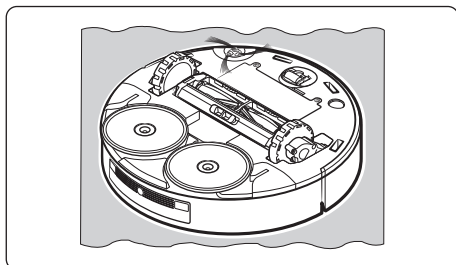

1. Nejprve položte na podlahu měkkou tkaninu, vysavač Jet Bot Combo otočte a jemně jej položte na tkaninu.

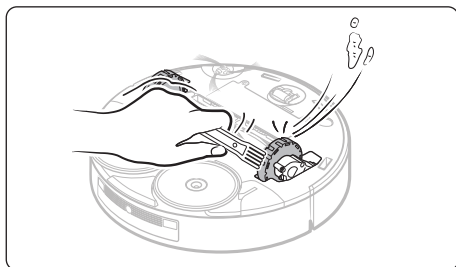

2. Vyčistěte hnací kolečko pomocí nástroje na čištění.

Čištění mopů

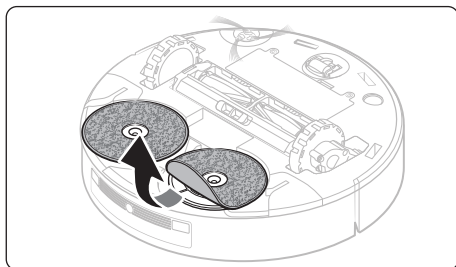

1. Odpojte oba mopy připevněné ke spodní části vysavače Jet Bot Combo.

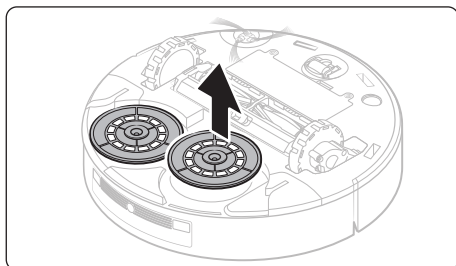

2. Odpojte obě desky pro otáčení mopů.

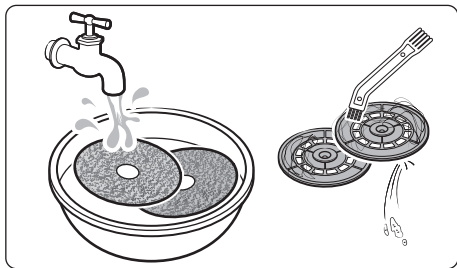

3. Vyčistěte mopy a desky pro otáčení mopů.

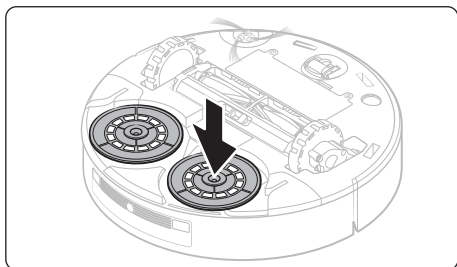

4. Připevněte obě desky pro otáčení mopů.

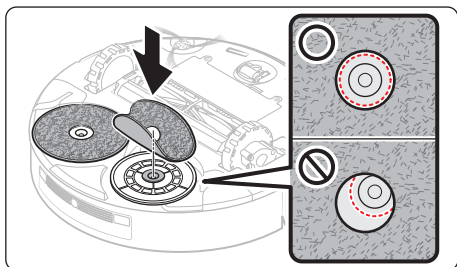

5. Připevněte oba mopy na výrobek.

- Připevněte oba mopy tak, že je vyrovnáte s drážkou uprostřed, aby se vzájemně nepřekrývaly.
- Složte mop podle obrázku a připevněte jej vyrovnaný se středem desky pro otáčení mopů.

Čištění a údržba okénka čidla

Pokud se okénko čidla znečistí, může to mít negativní vliv na kvalitu výkonu. Chcete-li maximalizovat kvalitu výkonu, okénko čidla pravidelně otírejte měkkým hadříkem. Umístění jednotlivých čidel naleznete na níže uvedených schématech.

Jet Bot Combo

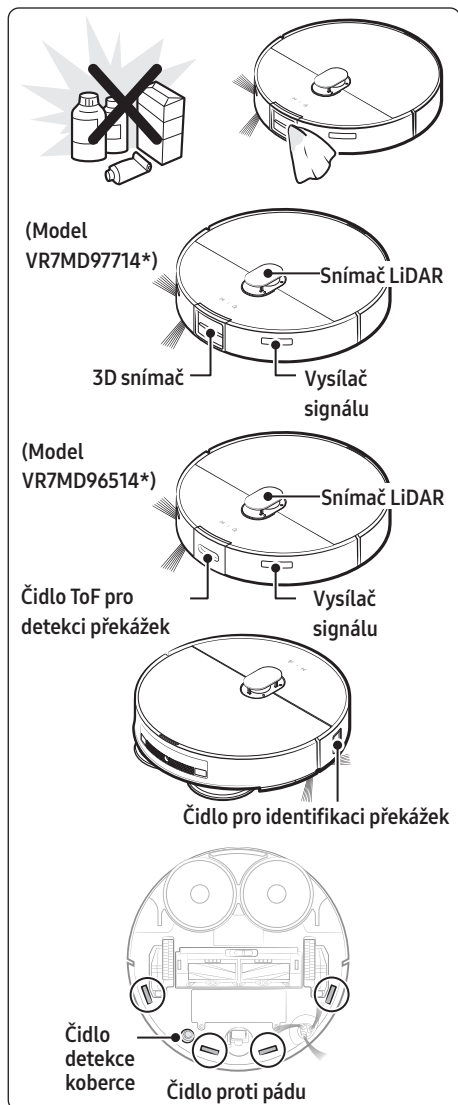

Úklidová stanice

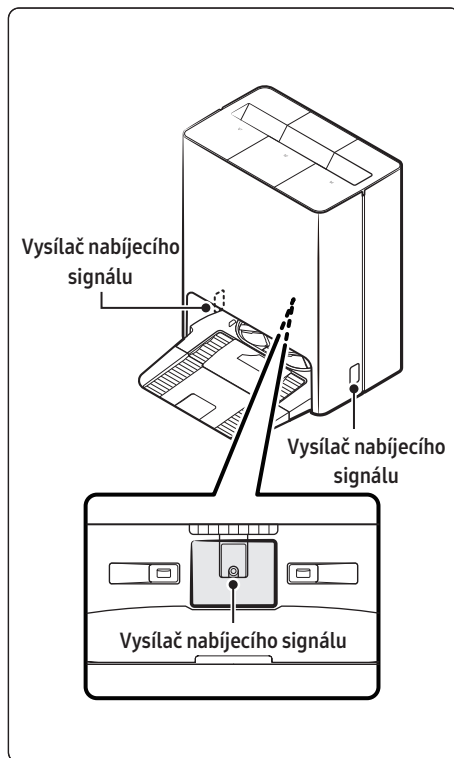

Odstraňování problémů

Kontrolní seznam hlasových pokynů

1. Ukazatel stavu zčervená a bliká při hlasových pokynech.
2. Stiskněte tlačítko Reset (Obnovit) a zkontrolujte níže uvedené pokyny a proveďte příslušné kroky.
3. Po stisknutí tlačítka Reset (Obnovit) ukazatel stavu vysavače Jet Bot Combo zbledá.

Hlasové pokyny	Kontrolní seznam
Nelze se pohybovat. Dejte mě na jiné místo.	Vysavač Jet Bot Combo se při pohybu zachytí, zasekne nebo uvízne. <ul style="list-style-type: none">• Nastavte vysavač Jet Bot Combo do úsporného režimu a přesuňte jej do jiné oblasti.
Odstraňte kartáče a odstraňte veškeré zaseknuté věci.	V kartáči se zachytily cizí předměty <ul style="list-style-type: none">• Nastavte vysavač Jet Bot Combo do úsporného režimu a odstraňte cizí tělesa z kartáče.
Něco se zaseklo v postranním kartáči. Odstraňte to.	Cizí těleso zachycené v rotačním kartáči <ul style="list-style-type: none">• Nastavte vysavač Jet Bot Combo do úsporného režimu a odstraňte cizí tělesa z rotačního kartáče.
Zkontrolujte levé kolečko, zda v něm není něco zaseknuté.	Cizí těleso zachycené v levém hnacím kolečku <ul style="list-style-type: none">• Nastavte vysavač Jet Bot Combo do úsporného režimu a odstraňte cizí tělesa z levého hnacího kolečka.
Zkontrolujte pravé kolečko, zda v něm není něco zaseknuté.	Cizí těleso zachycené v pravém hnacím kolečku <ul style="list-style-type: none">• Nastavte vysavač Jet Bot Combo do úsporného režimu a odstraňte cizí tělesa z pravého hnacího kolečka.
Něco se zaseklo v levém mopu.	Cizí těleso zachycené v levém mopu <ul style="list-style-type: none">• Nastavte vysavač Jet Bot Combo do úsporného režimu a odstraňte cizí tělesa odpojením desky pro otáčení mopů.
Něco se zaseklo v pravém mopu.	Cizí těleso zachycené v pravém mopu <ul style="list-style-type: none">• Nastavte vysavač Jet Bot Combo do úsporného režimu a odstraňte cizí tělesa odpojením desky pro otáčení mopů.
Problém s předními snímači nárazů. Otevřete kryt a proveďte kontrolu. Nárazník může být zaseknutý nebo v něm je něco zaseknutého.	Je třeba zkontrolovat snímač nárazů. <ul style="list-style-type: none">• Stisknutím tlačítka Reset (Obnovit) jej znovu zapnete.• Když ukazatel stavu zůstává červený a bliká, zkontrolujte, zda mezi nárazníkem a hlavním tělem není nějaké malé cizí těleso. Pokud tam je, cizí těleso odstraňte.
Problém se snímačem nárazů LiDAR. Víčko LiDAR může být zaseknuté nebo v tomto prostoru něco uvízlo.	Je třeba zkontrolovat snímač nárazů. <ul style="list-style-type: none">• Stisknutím tlačítka Reset (Obnovit) jej znovu zapnete.• Když ukazatel stavu zůstává červený, zkontrolujte, zda mezi snímačem LiDAR a hlavním tělem není nějaké cizí těleso. Pokud tam je, cizí těleso odstraňte.

Hlasové pokyny	Kontrolní seznam
Nic není vidět. Očistěte přední část měkkým hadříkem.	Na okénku čidla pro identifikaci překážek se nahromadily cizí látky. <ul style="list-style-type: none"> Nastavte vysavač Jet Bot Combo do úsporného režimu a očistěte okénko čidla pro identifikaci překážek v přední části měkkým hadříkem.
Problém s čidlem proti pádu. Vyčistěte spodní 4 malá černá okénka měkkým hadříkem.	Na čidlu proti pádu se nahromadily cizí látky. <ul style="list-style-type: none"> Nastavte vysavač Jet Bot Combo do úsporného režimu a vyčistěte 4 malá černá okénka vespod měkkým hadříkem.
Vložte nádobu, aby mohlo začít čištění.	Není vložena odpadní nádoba. <ul style="list-style-type: none"> Odpojte odpadní nádobu a znovu ji vložte.
Snímač LiDAR vyžaduje reset. Zapněte jej znovu stisknutím tlačítka Obnovit. Pokud nedojde k nápravě, kontaktujte zákaznický servis.	Došlo k problému se snímačem LiDAR <ul style="list-style-type: none"> Stisknutím tlačítka Reset (Obnovit) jej znovu zapnete. Pokud hlášení přetrvává, obraťte se na zákaznický servis.
Problém s hlavním systémem. Zapněte jej znovu stisknutím tlačítka Obnovit. Pokud nedojde k nápravě, kontaktujte zákaznický servis.	Došlo k problému s hlavním systémem <ul style="list-style-type: none"> Stisknutím tlačítka Reset (Obnovit) jej znovu zapnete. Pokud hlášení přetrvává, obraťte se na zákaznický servis.
Robotický vysavač je v zakázané zóně a nemůže se pohybovat. Přemístěte jej z této zóny.	Výsledek rozpoznání polohy ukazuje, že vysavač Jet Bot Combo je umístěn v zakázané zóně. <ul style="list-style-type: none"> Zkontrolujte zakázané zóny v mobilní aplikaci.
3D snímač vyžaduje reset. Zapněte jej znovu stisknutím tlačítka Obnovit. Pokud nedojde k nápravě, kontaktujte zákaznický servis.	Došlo k problému s 3D snímačem <ul style="list-style-type: none"> Stisknutím tlačítka Reset (Obnovit) jej znovu zapnete. Pokud hlášení přetrvává, obraťte se na zákaznický servis.
Snímač rozpoznávání objektů vyžaduje reset. Zapněte jej znovu stisknutím tlačítka Obnovit. Pokud nedojde k nápravě, kontaktujte zákaznický servis.	Došlo k problému se snímačem rozpoznávání objektů <ul style="list-style-type: none"> Stisknutím tlačítka Reset (Obnovit) jej znovu zapnete. Pokud hlášení přetrvává, obraťte se na zákaznický servis.
Monitorovací kamera vyžaduje reset. Zapněte jej znovu stisknutím tlačítka Obnovit. Pokud nedojde k nápravě, kontaktujte zákaznický servis.	Došlo k problému se snímačem monitorovací kamery <ul style="list-style-type: none"> Stisknutím tlačítka Reset (Obnovit) jej znovu zapnete. Pokud hlášení přetrvává, obraťte se na zákaznický servis.
Procesor AI nefunguje správně. Zapněte jej znovu stisknutím tlačítka Obnovit. Pokud nedojde k nápravě, kontaktujte zákaznický servis.	<ul style="list-style-type: none"> Stisknutím tlačítka Reset (Obnovit) jej znovu zapnete. Pokud hlášení přetrvává, obraťte se na zákaznický servis.
Resetujte připojení baterie stisknutím tlačítka Obnovit. Dojde k opětovnému spuštění. Pokud poté znovu uslyšíte tuto zprávu, kontaktujte zákaznický servis.	Došlo k problému s připojením baterie. <ul style="list-style-type: none"> Stisknutím tlačítka Reset (Obnovit) jej znovu zapnete. Pokud hlášení přetrvává, obraťte se na zákaznický servis.
Problém se zapojením baterie. Vložte baterii znovu nebo stisknutím tlačítka Obnovit proveďte opětovné spuštění. Pokud poté znovu uslyšíte tuto zprávu, kontaktujte zákaznický servis.	Došlo k problému s připojením baterie. <ul style="list-style-type: none"> Stisknutím tlačítka Reset (Obnovit) jej znovu zapnete. Pokud hlášení přetrvává, obraťte se na zákaznický servis.

Odstraňování problémů

Hlasové pokyny	Kontrolní seznam
Připojte nádržku na odpadní vodu.	<ul style="list-style-type: none">• Vložte nádržku na odpadní vodu
Vložte mycí prostor.	<ul style="list-style-type: none">• Vložte mycí vanu.
Mycí prostor je plný.	<ul style="list-style-type: none">• Vyprázdněte mycí vanu.
Mycí prostor úklidové stanice je plný, proto nemůže stanice omýt mop robotického vysavače. Uvolněte mycí prostor.	<ul style="list-style-type: none">• Vyprázdněte mycí vanu.
V úklidové stanici není nádržka na čistou vodu, proto nemůže stanice omýt mop robotického vysavače. Vložte nádržku na čistou vodu a proces spusťte znovu.	<ul style="list-style-type: none">• Vložte naplněnou nádržku na čistou vodu a znovu spusťte úklid.
V úklidové stanici není nádržka na odpadní vodu, proto nemůže stanice omýt mop robotického vysavače. Vložte nádržku na odpadní vodu a proces spusťte znovu.	<ul style="list-style-type: none">• Vložte nádržku na odpadní vodu a znovu spusťte úklid.
V úklidové stanici není vytírací deska, proto nemůže omýt mop robotického vysavače. Ověřte, je-li správně instalována, a proces spusťte znovu.	<ul style="list-style-type: none">• Vložte vytírací desku a znovu spusťte úklid.
Nádržka na čistou vodu v úklidové stanici je prázdná, proto nemůže stanice omýt mop robotického vysavače. Doplňte do ní vodu a proces spusťte znovu.	<ul style="list-style-type: none">• Naplňte nádržku vodou a znovu spusťte úklid.
Nádržka na odpadní vodu v úklidové stanici je plná, proto nemůže stanice omýt mop robotického vysavače. Vyprázdněte ji a proces spusťte znovu.	<ul style="list-style-type: none">• Vyprázdněte vodu a znovu spusťte úklid.
Mycí prostor úklidové stanice je plný, proto nemůže stanice omýt mop robotického vysavače. Vyprázdněte ji a proces spusťte znovu.	<ul style="list-style-type: none">• Vyprázdněte vodu a znovu spusťte úklid.
V úklidové stanici byla zjištěna netěsnost, proto nemůže stanice omýt mop robotického vysavače. Pokud problém přetrvává, kontaktujte zákaznický servis.	<ul style="list-style-type: none">• Pokud se stejný problém vyskytuje nepřetržitě, kontaktujte zákaznický servis.
V úklidové stanici není nádržka na čistou vodu, proto nemůže stanice omýt mop robotického vysavače. Vložte nádržku na čistou vodu	<ul style="list-style-type: none">• Vložte naplněnou nádržku na čistou vodu.
V úklidové stanici není nádržka na odpadní vodu, proto nemůže stanice omýt mop robotického vysavače. Vložte nádržku na odpadní vodu.	<ul style="list-style-type: none">• Vložte nádržku na odpadní vodu.
V úklidové stanici není vytírací deska, proto stanice nemůže omýt mop robotického vysavače. Proveďte správnou instalaci desky.	<ul style="list-style-type: none">• Vložte vytírací desku.
Nádržka na čistou vodu v úklidové stanici je prázdná, proto nemůže stanice omýt mop robotického vysavače. Doplňte do ní vodu.	<ul style="list-style-type: none">• Naplňte vodu.
Nádržka na odpadní vodu v úklidové stanici je plná, proto nemůže stanice omýt mop robotického vysavače. Vyprázdněte ji.	<ul style="list-style-type: none">• Vyprázdněte vodu.
Mycí prostor úklidové stanice je plný, proto nemůže stanice omýt mop robotického vysavače. Vyprázdněte ji.	<ul style="list-style-type: none">• Vyprázdněte vodu.

- Podrobnosti o kontrole najdete v aplikaci SmartThings.





Nápravná opatření před nahlášením problému

Pokud výrobek není vadný, může být účtován servisní poplatek, proto si důkladně přečtěte návod k obsluze.

Příznak	Kontrolní seznam
Vysavač Jet Bot Combo vůbec nefunguje.	<ul style="list-style-type: none">• Zkontrolujte, zda svítí ukazatel stavu.• Zkontrolujte, zda není vybitá baterie vysavače Jet Bot Combo.• Když ukazatel stavu vysavače Jet Bot Combo zčervená a zůstane červený, umístěte vysavač Jet Bot Combo ručně do úklidové stanice k nabití.• Když vysavač Jet Bot Combo ručně nabíjíte z důvodu úplného vybití jeho baterie, tlačítka na vysavači Jet Bot Combo nefungují. Po částečném nabití (asi po 10–20 minutách) se rozsvítí ukazatel stavu a tlačítka opět fungují.
Vysavač Jet Bot Combo se během úklidu zastavil.	<ul style="list-style-type: none">• Když ukazatel stavu vysavače Jet Bot Combo zčervená a zůstane červený, umístěte vysavač Jet Bot Combo ručně do úklidové stanice k nabití.• Pokud je vysavač Jet Bot Combo znehybněn překážkou, jako je kabel, překážky, práh, vyvýšené místo atd. zvedněte jej a odsuňte od překážky.<ul style="list-style-type: none">- Pokud se do hnacího kolečka zachytí jakákoli látka nebo provázek, nastavte vysavač Jet Bot Combo do úsporného režimu a před dalším použitím látku nebo provázek odstraňte.• Zkontrolujte, zda jsou nastaveny zakázané zóny.
Sací výkon je slabý.	<ul style="list-style-type: none">• Když je v odpadní nádobě příliš mnoho prachu, může sací výkon zeslábnout. Nastavte vysavač Jet Bot Combo do úsporného režimu a vyprázdněte odpadní nádobu.• Pokud se kartáč vespod vysavače Jet Bot Combo zablokuje cizími předměty, nastavte vysavač Jet Bot Combo do úsporného režimu a odstraňte z něj cizí předměty.• Když se náhle zvýší hlukost, nastavte vysavač Jet Bot Combo do úsporného režimu a vyprázdněte odpadní nádobu.
Vysavač Jet Bot Combo nemůže najít úklidovou stanici.	<ul style="list-style-type: none">• Zkontrolujte, zda nedošlo k výpadku napájení nebo zda není odpojena zástrčka.• Odstraňte všechny překážky v okolí úklidové stanice, které by mohly bránit návratu vysavače Jet Bot Combo do úklidové stanice.• Pokud jsou na nabíjecích svorkách cizí látky, očistěte je měkkým hadříkem, protože může dojít k ovlivnění nabíjení.• Očistěte cizí látky ze svorek.
S mopy není všechno v pořádku.	<ul style="list-style-type: none">• Odpojením desky pro otáčení mopů zkontrolujte, zda zde nejsou cizí tělesa.
Mopy nepracují správně.	<ul style="list-style-type: none">• Odpojením desky pro otáčení mopů zkontrolujte, zda zde nejsou cizí tělesa, a pokračujte v úklidu.• Pokud se stejný problém vyskytuje nepřetržitě, kontaktujte zákaznický servis.
Vysavač Jet Bot Combo uklízí v režimu vysávání prachu, přestože je nastaven do režimu úklidu mopování / mopování + vysávání prachu.	<ul style="list-style-type: none">• Pokud není deska pro otáčení mopů sestavena, režim se změní na režim mopování / mopování + vysávání prachu a zahájí se úklid.• Zkontrolujte, zda jsou připevněny obě strany desky pro otáčení mopů.• Pokud se stejný problém vyskytuje nepřetržitě, kontaktujte zákaznický servis.

Odstraňování problémů

Příznak	Kontrolní seznam
Vysavač Jet Bot Combo náhle uklízí našikmo.	<ul style="list-style-type: none">• Zkontrolujte, zda je úklidová stanice nainstalována podél vláken dřevěných podlah nebo spár dlaždic.• Vysavač Jet Bot Combo může uklízet našikmo, pokud se pohybuje do jiné oblasti nejkratší cestou. Našikmo se také může pohybovat, pokud nedošlo ke kontaktu s překážkou v pravém úhlu, pokud bylo nabíjení v úklidové stanici provedeno našikmo, nebo pokud je materiál podlahy dřevěný nebo dlažba.
Vysavač Jet Bot Combo neuklízí některá místa.	<ul style="list-style-type: none">• Zkontrolujte, zda není úklidová stanice nainstalována v úzkém průchodu nebo v blízkosti dveří do místnosti, a přesuňte ji na jiné místo.<ul style="list-style-type: none">- Pokud je úklidová stanice nainstalována v úzkém průchodu nebo v blízkosti dveří do místnosti, vysavač Jet Bot nemůže průchodem nebo dveřmi projet.• Zkontrolujte, zda jsou místa, která vysavač Jet Bot Combo neuklízí, nastavena jako zakázané zóny.
Vysavač Jet Bot Combo nemůže najít místnost.	<ul style="list-style-type: none">• Pokud vysavač Jet Bot Combo nezačne uklízet z úklidové stanice nebo pokud je úklidová stanice nainstalována na nové místo v úhlu 45 stupňů nebo 1 m a více od předchozího místa instalace, vysavač Jet Bot Combo uklidí všechny oblasti, které nejsou založeny na vytvořené mapě.<ul style="list-style-type: none">- Spusťte úklid z úklidové stanice.- Když vysavač Jet Bot Combo vytvoří mapu a vysavač Jet Bot Combo začne uklízet, ujistěte se, že vysavač Jet Bot Combo začne pracovat rovnoběžně se stěnou.- Odstraňte překážky ve vzdálenosti 0,5 m od levé a pravé strany a 1 m od přední strany úklidové stanice.
Vysavač Jet Bot Combo nedetekuje a překračuje zakázané zóny.	<ul style="list-style-type: none">• Pokud vysavač Jet Bot Combo nezačne uklízet z úklidové stanice, funkce nastavení zakázaných zón nefunguje. Chcete-li tuto funkci používat, spusťte úklid z úklidové stanice.
Funkce inteligentního řízení výkonu funguje na normální podlaze.	<ul style="list-style-type: none">• Zkontrolujte, zda je podlaha nerovná, vysavač Jet Bot Combo pak pracuje s tělem trochu nadzvednutým.• Zkontrolujte, zda se na čidlu proti pádu, které je vespod vysavače Jet Bot Combo, nenacházejí cizí tělesa.• Zkontrolujte, zda není barva podlahy tmavá.
Nefunguje funkce inteligentního řízení výkonu.	<ul style="list-style-type: none">• Pokud vysavač Jet Bot Combo vysává koberec s krátkým vlasem a světlou barvou, může koberec považovat za podlahu a nemusí pak fungovat funkce inteligentního řízení výkonu.
Vysavač Jet Bot Combo vydává při úklidu pískavý zvuk.	<ul style="list-style-type: none">• Zkontrolujte, zda je kryt kartáče na spodní straně správně sestaven.• Guma, která zametá prach, může v důsledku tření o podlahu vydávat zvuk, který však po určité době zmizí.• Pokud se stejný problém vyskytuje nepřetržitě, kontaktujte zákaznický servis.

Příznak	Kontrolní seznam
Nelze nainstalovat aplikaci SmartThings.	<ul style="list-style-type: none"> • Chcete-li zkontrolovat kompatibilitu aplikace SmartThings s vaším chytrým telefonem, navštivte „Play Store“ nebo „App Store“. • Podpůrná verze operačního systému pro aplikaci SmartThings App se může později změnit. • U rootovaných chytrých zařízení nebude zaručena standardní instalace a používání.
Nainstaloval(a) jsem aplikaci SmartThings, ale vysavač Jet Bot Combo se nedaří připojit.	<ul style="list-style-type: none"> • Připojte vysavač Jet Bot Combo k bezdrátovému směrovači podle „Aplikace SmartThings“ v uživatelské příručce.
Nedaří se mi přihlásit k účtu SAMSUNG.	<ul style="list-style-type: none"> • Zkontrolujte své ID a heslo na obrazovce účtu SAMSUNG.
Během registrace výrobku nelze vyhledat bezdrátový směrovač, který chci připojit.	<ul style="list-style-type: none"> • Zrušte registraci produktu, spusťte aplikaci SmartThings znovu a zkuste výrobek znovu zaregistrovat.
Během registrace výrobku není správně zadáno heslo připojovaného bezdrátového směrovače.	<ul style="list-style-type: none"> • Zrušte registraci produktu, spusťte aplikaci SmartThings znovu a zkuste výrobek znovu zaregistrovat. • Stiskněte a podržte bezdrátový směrovač, ke kterému se chcete připojit, v seznamu sítí a odstraňte síť pro inicializaci hesla.
Během registrace výrobku je stisknuto a podrženo tlačítko  podle pokynů, ale další krok se nezobrazí.	<ul style="list-style-type: none"> • Stiskněte tlačítko , dokud neuslyšíte pípnutí. • Pokud se další krok nezobrazí během několika sekund, stiskněte tlačítko  ještě jednou. • V případě systému iOS podržte tlačítko  na vysavači Jet Bot Combo stisknuté alespoň 3 sekundy a poté na obrazovce vyberte tlačítko „Další“.
Zobrazí se zpráva o neúspěšné registraci výrobku.	<ul style="list-style-type: none"> • Zkuste postup registrace výrobku provést znovu podle vyskakovacích hlášení. • Viz „Nastavení bezdrátového směrovače“ v uživatelské příručce. • Postup dokončení registrace výrobku naleznete v uživatelské příručce v části „Registrace zařízení do aplikace SmartThings“. • Pokud registrace výrobku selhává opakovaně, restartujte aplikaci SmartThings a zkuste provést registraci výrobku. • Účet SAMSUNG pro přihlášení do aplikace i pro registraci výrobku musí být stejný. • Všichni uživatelé by měli používat účet SAMSUNG vydaný zemí, která výrobek uvádí na trh.
Vysavač Jet Bot Combo není připojen k síti Wi-Fi.	<ul style="list-style-type: none"> • Zkontrolujte stav nastavení bezdrátového směrovače.
Přestože je vysavač Jet Bot Combo bez problémů připojen k chytrému telefonu, vysavač Jet Bot Combo s ním nefunguje.	<ul style="list-style-type: none"> • Zkuste vypnout aplikaci SmartThings a znovu ji zapnout nebo odpojte a znovu připojte chytrý telefon a bezdrátový směrovač. Případně stisknutím tlačítka  na vysavači Jet Bot Combo jej přepněte do úsporného režimu, poté jej vypněte, počkejte několik minut a znovu zapněte aplikaci SmartThings.

Odstraňování problémů

Příznak	Kontrolní seznam
Vysavač Jet Bot Combo se v aplikaci SmartThings nedaří spustit.	<ul style="list-style-type: none">• Zkontrolujte, zda je vysavač Jet Bot Combo v aplikaci SmartThings ve stavu offline.• Znovu připojte bezdrátový směrovač k vysavači Jet Bot podle „Aplikace SmartThings“ v příručce.
V aplikaci SmartThings se zobrazí zpráva „Offline“ vysavače Jet Bot Combo, přestože registrace vysavače Jet Bot Combo proběhla bez problémů.	<ul style="list-style-type: none">• Zavřete aplikaci SmartThings App a znovu ji spusťte.• Zkontrolujte, zda není problém s připojením k internetu bezdrátového směrovače. Zejména brána firewall může rušit standardní provoz.
Během běžného provozu aplikace SmartThings se u vysavače Jet Bot Combo zobrazí zpráva „Offline“.	<ul style="list-style-type: none">• Pokud je vysavač Jet Bot Combo daleko od bezdrátového směrovače, může dojít k přerušení připojení.• Zavřete aplikaci SmartThings a znovu ji spusťte.• Pokud k přerušení spojení dochází opakovaně, zkuste výrobek znovu zaregistrovat.• Pokud dojde ke změně SSID/hesla bezdrátového směrovače, zkuste výrobek znovu zaregistrovat.• Zkontrolujte, zda je vysavač Jet Bot Combo v úsporném režimu. Stisknutím tlačítka  zrušíte úsporný režim.
Mapu nelze uložit.	<ul style="list-style-type: none">• Chcete-li vytvořit mapu, musíte zařízení nejprve zaregistrovat a poté začít vytvářet mapu pomocí aplikace SmartThings.• Když vysavač Jet Bot Combo zahájí úklid z úklidové stanice a dokončí úklid jednou v režimu automatického úklidu, uloží se mapa.
Při ovládání pomocí chytrého telefonu dochází ke zpoždění odezvy.	<ul style="list-style-type: none">• Pokud nejsou vysavač Jet Bot Combo a chytrý telefon připojené ke stejnému bezdrátovému směrovači, může v závislosti na síťovém prostředí docházet ke zpoždění odezvy.

Specifikace výrobku

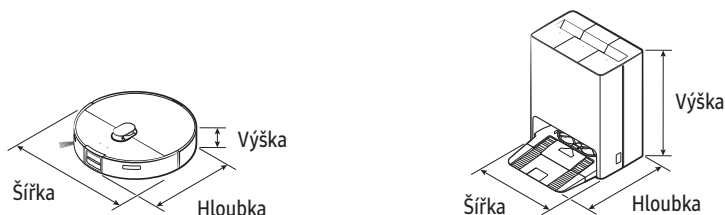

Klasifikace	Položky	VR7MD97714*	VR7MD96514*
Mechanické specifikace	Hmotnost	Jet Bot Combo : 4,8 kg	
		Úklidová stanice : 14,0 kg	
	Rozměry (mm) (Šířka × Výška × Hloubka)	Jet Bot Combo : 359 × 100 × 364	
		Úklidová stanice : 444 × 547 × 510	
	Způsoby úklidu	Rozpoznání místa LiDAR	
Ovládání tlačítek	Dotykové		
Elektrická specifikace	Spotřeba energie	Jet Bot Combo : 70 W (bodový úklid) Úklidová stanice : 1200 W	
	Specifikace baterie	Lithium-iontová 14,4 V / 63,36 Wh	
Část úklidu	Funkce úklidu	Automatický úklid, Úklid místnosti, Bodový úklid, Robot uklízí podle jednotlivých ploch	Automatický úklid, Úklid místnosti, Bodový úklid
	Přídavné funkce	Úsporný režim, režim odstávky, plánovaný úklid, zakázané zóny, monitorování domácnosti, péče o domácí zvířata, ropoznávání hlasu Bixby	Úsporný režim, Režim odstávky, Plánovaný úklid, Zakázané zóny
	Doba nabíjení	Vysávání prachu + mopování / Mopování : Asi 300 minut Vysávání prachu : Asi 240 minut	
	Typ nabíjení	Automatické/manuální	
Wi-Fi	Frekvenční rozsah	2 412 – 2 472 MHz	
	Výkon vysílače (Max.)	20 dBm	
Bluetooth (BLE)	Frekvenční rozsah	2 402 – 2 480 MHz	
	Výkon vysílače (Max.)	20 dBm	

- Společnost Samsung tímto prohlašuje, že toto rádiové zařízení je v souladu se směrnicí 2014/53/EU a s příslušnými zákonnými požadavky ve Spojeném království. Úplné znění prohlášení o shodě EU a prohlášení o shodě Velké Británie je k dispozici na následující internetové adrese: <http://www.samsung.com>. Přejděte do části Podpora > Vyhledat podporu produktu, kde zadejte název modelu.

Příloha

Doba použití

Režim vysávání	Sací výkon	Doba použití
Vysávání prachu + mopování	Max.	Asi 70 minut
	Inteligentní	Asi 80 minut
	Normální	Asi 80 minut
	Tichý	Asi 150 minut
Vysávání prachu	Max.	Asi 110 minut
	Inteligentní	Asi 110 minut
	Normální	Asi 120 minut
	Tichý	Asi 180 minut
Mopování	-	Asi 130 minut

POZNÁMKA

Doba nabíjení a používání se může lišit v závislosti na podmínkách použití.

Informace

Máte-li jakékoli dotazy nebo připomínky týkající se produktů Samsung, obraťte se na středisko péče o zákazníky SAMSUNG.

Země	Středisko péče o zákazníky	Webová stránka
HUNGARY	0680SAMSUNG (0680-726-7864)	www.samsung.com/hu/support
POLAND	801-172-678* * (opłata według taryfy operatora)	http://www.samsung.com/pl/support/
BULGARIA	0800 111 31 - Безплатен за всички оператори *3000 - Цена на един градски разговор или според тарифата на мобилният оператор 09:00 до 18:00 - Понеделник до Петък	www.samsung.com/bg/support
CZECH	800 - SAMSUNG (800-726786)	www.samsung.com/cz/support
GREECE	80111-SAMSUNG (80111 726 7864) from mobile and land line (+30) 210 6897691 from mobile and land line	www.samsung.com/gr/support
LITHUANIA	8-800-77777	www.samsung.com/lt/support
LATVIA	8000-7267	www.samsung.com/lv/support
ESTONIA	800-7267	www.samsung.com/ee/support
AUSTRIA	0800 72 67 864 (0800-SAMSUNG)	www.samsung.com/at/support

