

Ariete

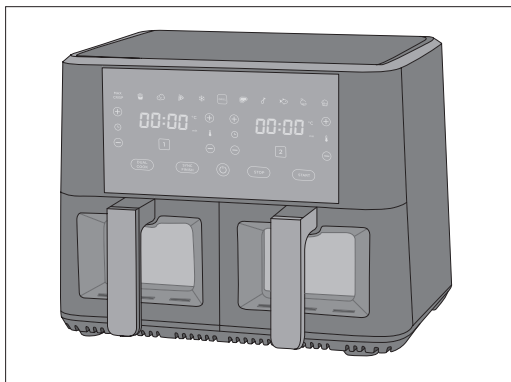

Teplovzdušná fritéza
Horkovzdušná fritéza

MODEL: 4631

CE EAC

Návod na obsluhu
Návod k obsluze

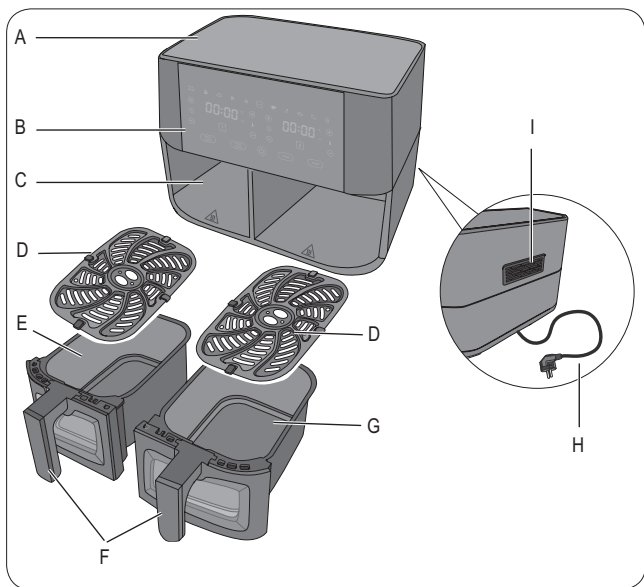

obr. 1

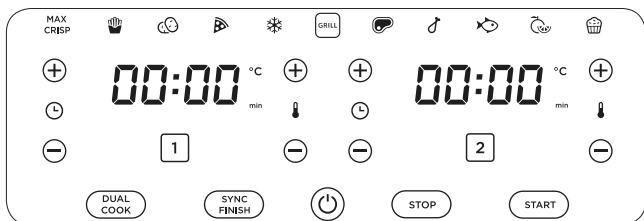

obr. 2

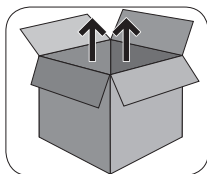

obr. 3



obr. 4

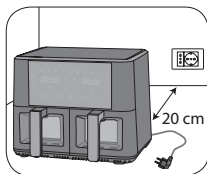

obr. 5

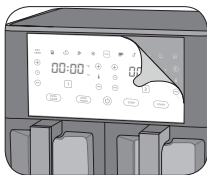

obr. 6

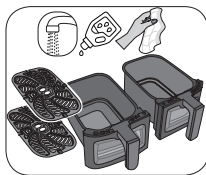

obr. 7

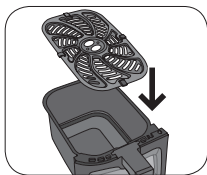

obr. 8



obr. 9

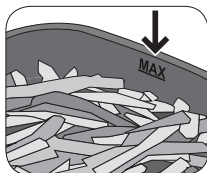

obr. 10

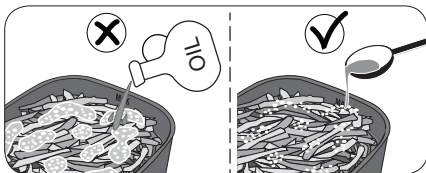

obr. 11



obr. 12

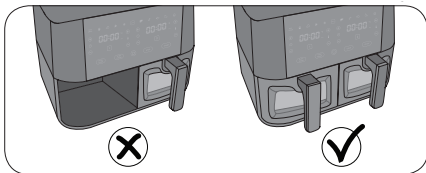

obr. 12

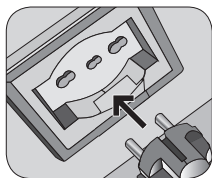

obr. 14

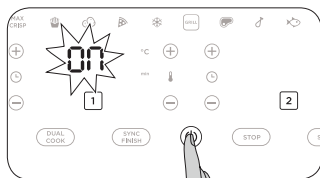

obr. 15



obr. 16



obr. 17



obr. 18



obr. 19



obr. 20



obr. 21

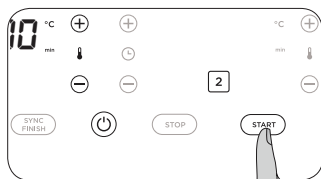

obr. 22



obr. 23

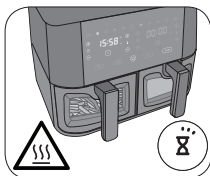

obr. 24



obr. 25

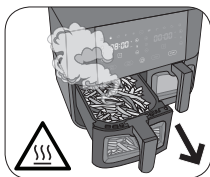

obr. 26



obr. 27

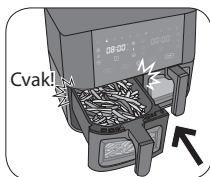

obr. 28

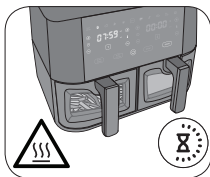

obr. 29



obr. 30

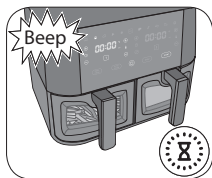

obr. 31

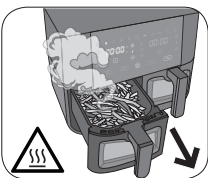

obr. 32



obr. 33

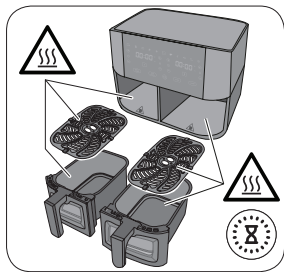

obr. 34



obr. 35

INFORMÁCIE K NÁVODU NA OBSLUHU

Tento spotrebič je vyrobený v súlade s platnými európskymi nariadeniami, aby chránili používateľov, pokiaľ je to možné, pred možnými nebezpečenstvami. Tento spotrebič používajte len na účely, na ktoré je určený, aby sa zabránilo nehodám a poškodeniu. Uchovávajte tento návod v blízkosti pre jeho budúce využitie. Ak by ste sa rozhodli odovzdať tento spotrebič iným osobám, nezabudnite zahrnúť taktiež tento návod. Informácie v tomto návodu sú označené nasledujúcimi symbolmi:



Nebezpečenstvo pre deti



Nebezpečenstvo popálenia



Nebezpečenstvo úrazu elektrickým prúdom



Varovanie - škody na majetku



Nebezpečenstvo poškodenia spôsobené inými príčinami

POUŽITIE SPOTREBIČA NA DANÝ ÚČEL

Spotrebič je možné použiť na prípravu pevných pokrmov. Spotrebič nepoužívajte na varenie tekutých pokrmov. Ak pridáte nadmerné množstvo tekutiny, môže vytiecť a poškodiť spotrebič.

Tento spotrebič sa nesmie používať na komerčné a priemyselné účely. Akékoľvek iné použitie spotrebiča nie je výrobcom určené, čo je oslobodené od akejkoľvek zodpovednosti za škody akéhokoľvek druhu spôsobené nesprávnym používaním spotrebiča.

Nesprávne používanie má taktiež za následok zrušenie akejkoľvek formy záruky.

OSTATNÉ RIZIKÁ



Varovanie pred popáleninami. Nedotýkajte sa koša, priestoru na pečenie, neprilnavej platne a vnútorných kovových častí spotrebiča, keď je spotrebič v prevádzke alebo niekoľko minút po jeho vypnutí. Počkajte na vychladnutie horúcich častí.

BEZPEČNOSTNÉ VAROVANIA

PRED POUŽITÍM SI POZORNE PREČÍTAJTE POKYNY.

- Tento spotrebič je navrhnutý výhradne na použitie v domácnosti a podobné využitie:
 - v zamestnaneckej kuchyni v predajniach, kanceláriách a inom pracovnom prostredí
 - na farmách
 - v hoteloch, motelloch, penziónoch a iných ubytovacích zariadeniach (pre hostí).
- Nepoužívajte spotrebič na iné účely, ako sú tie, ktoré sú popísané v tomto návode. Výrobca odmieta akúkoľvek zodpovednosť za nesprávne použitie alebo za akékoľvek iné použitie, ako je uvedené v tomto návode. Nesprávne používanie má tiež za následok zrušenie akejkoľvek formy záruky.
- Odporúčame ponechať si originálny obal, pretože v prípade porúch spôsobených nevhodným zabalením produktu v čase odoslania do autorizovaného servisného strediska nie je poskytovaná bezplatná pomoc.
- Používanie príslušenstva, ktoré neodporúča alebo nedodáva výrobca spotrebiča, môže spôsobiť riziko požiaru, úrazu elektrickým prúdom alebo poranenia osôb.
- Spotrebič je v súlade s Nariadením (ES) č. 1935/2004 z 27.10.2004 o materiáloch určených pre kontakt s potravinami.



Nebezpečenstvo pre deti

- Tento spotrebič môžu používať deti staršie ako 8 rokov a osoby so zníženými fyzickými, zmyslovými alebo duševnými schopnosťami, alebo osoby, ktoré nemajú skúsenosti alebo znalosti, len ak sú pod dozorom zodpovednej osoby alebo ak dostali a porozumeli návodom a existujúce nebezpečenstvá pri používaní spotrebiča.
- Deti sa nesmú hrať so spotrebičom.
- Čistenie a používateľskú údržbu nesmú vykonávať deti, pokiaľ nie sú staršie ako 8 rokov a nie sú v priebehu prevádzky pod dozorom.
- Spotrebič a napájací kábel vždy uchovávajte mimo dosahu detí mladších ako 8 rokov.
- Nenechávajte napájací kábel visieť na mieste, kde by ho mohlo uchopiť dieťa.
- Spotrebič umiestnite tak, aby deti nemohli dosiahnuť na horúce časti.
- Nenechávajte obal v blízkosti detí, pretože je potenciálnym zdrojom nebezpečenstva.
- Ak sa rozhodnete tento spotrebič zlikvidovať, odporúča sa znefunkčniť ho prerezaním napájacieho kábla. Odporúča sa tiež zneškodniť časti spotrebiča, ktoré by mohli predstavovať nebezpečenstvo, najmä pre deti, ktoré môžu spotrebič používať ako hru.



Nebezpečenstvo popálenia

- Pred akýmkoľvek čistením a údržbou odpojte spotrebič a počkajte, kým horúce časti nevychladnú.
- Kôš, priestor na pečenie, neprilňavá platňa a vnútorné kovové časti spotrebiča sa môžu počas používania zohriať. Držte ruky a tvár mimo horúcich častí spotrebiča.

- Nedotýkajte sa koša, priestoru na pečenie, neprilnavej platne a vnútorných kovových častí spotrebiča, keď je spotrebič v prevádzke alebo niekoľko minút po jeho vypnutí. Počkajte na vychladnutie horúcich častí.
- Uchopte kôš iba za rukoväť a na jeho vybratie použite držiaky na hrnce alebo utierky.
- Počas varenia môže z nasávania vzduchu alebo z varného priestoru spotrebiča unikať horúca para. Ruky a tvár držte ďalej od prívodu vzduchu a priestoru na pečenie.
- Neplňte kôš olejom. Hrozí nebezpečenstvo vzniku požiaru.
- Počas používania sa z prívodu vzduchu uvoľňuje vzduch a horúca para. Udržujte ruky a tvár v bezpečnej vzdialenosti od prívodu vzduchu.
- Po vybratí koša z priestoru na pečenie tiež uniká vzduch a horúca para. Majte ruky a tvár mimo priestoru na pečenie.
- Pri vyberaní potravín neotáčajte kôš hore dnom: zvyšky horúceho oleja môžu z koša vytiecť. Hrozí nebezpečenstvo popálenia.
-  Varovanie: Horúci povrch.



Nebezpečenstvo úrazu elektrickým prúdom

- Pred pripojením spotrebiča k elektrickej sieti skontrolujte, či napätie vo Vašej elektrickej sieti zodpovedá údajom uvedeným na výrobnom štítku spotrebiča.
- Používanie predlžovacích káblov, ktoré nie sú schválené výrobcom, môže viesť k škodám a nehodám.
- Spotrebič vždy pripojte do uzemnenej elektrickej zásuvky.
- Do rovnakej zásuvky nepripájajte žiadne iné vysokovýkonné spotrebiče (elektrické ohrievače, žehličky, radiátory atď.). Hrozí nebezpečenstvo elektrického preťaženia.
- Nikdy neťahajte za napájací kábel alebo spotrebič, aby ste odpojili zástrčku z elektrickej zásuvky.
- Nikdy nedávajte časti pod napätím do kontaktu s vodou: hrozí nebezpečenstvo skratu a/alebo úrazu elektrickým prúdom.
- Nenechávajte napájací kábel proti ostrým hranám alebo ostrým častiam.
- Napájací kábel sa nesmie dotýkať horúcich povrchov.
- Pred vykonávaním čistenia a údržby odpojte spotrebič od elektrickej zásuvky a počkajte dovtedy, pokiaľ horúce časti nevychladnú.
- Nikdy neponárajte spotrebič, zástrčku a napájací kábel do vody alebo iných tekutín.
- Spotrebič nepoužívajte, ak máte mokré ruky alebo ak ste bosí.
- Ak sa spotrebič nepoužíva, aj na krátky čas, vypnite ho a vždy vytiahnite napájací kábel z elektrickej zásuvky.
- Nenechávajte spotrebič bez dozoru, keď je pripojený k zdroju napájania elektrickou energiou.



Varovanie - škody na majetku

- Spotrebič sa musí používať a ponechať v pokoji na stabilnom povrchu.
- Spotrebič neumiestňujte na veľmi horúce povrchy alebo do blízkosti otvoreného ohňa, aby sa nepoškodil jeho povrch.
- Spotrebič neumiestňujte do blízkosti horľavých materiálov (ako sú tkaniny, záclony).
- Napájací kábel sa nesmie dotýkať horúcich povrchov.
- Neumiestňujte spotrebič ani napájací kábel do blízkosti alebo nad horúce elektrické alebo plynové sporáky alebo do blízkosti mikrovlnnej rúry.
- Pred použitím vždy rozviňte napájací kábel.
- Spotrebič nesmie byť napájaný externými časovačmi alebo samostatnými diaľkovo ovládanými systémami.
- Ak zo spotrebiča počas prevádzky vychádza čierny dym, okamžite ho odpojte od elektrickej zásuvky. Nevyberajte kôš z priestoru na pečenie. Počkajte, kým dym prestane. Ak chcete problém vyriešiť, kontaktujte najbližšie autorizované technické servisné stredisko.
- Do koša nikdy nepridávajte tekuté prísady. Ak je to potrebné pre potreby pečenia, pridajte malé množstvo tekutiny. Pred pridaním ďalších vždy skontrolujte, či bola tekutina absorbovaná pevnými prísadami.
- Maximálna kapacita koša je približne 9 l. Pri plnení koša nikdy neprekračujte maximálnu kapacitu.
- Keď je spotrebič v prevádzke, neblokujte prívod vzduchu, aby ste predišli materiálnym škodám a/alebo prehriatiu spotrebiča.
- Ingrediencie vkladajte len do koša, aby sa potraviny nedotýkali elektrických odporov.
- Pred spustením spotrebiča sa vždy uistite, či je kôš správne vložený do priestoru na pečenie.

- Spotrebič nikdy nepoužívajte bez vloženého koša do priestoru na pečenie.
- Aby ste predišli poškodeniu spotrebiča, nevkladajte do koša kovové nástroje ani predmety.
- Na vyberanie potravín z koša alebo neprilnavej platne nepoužívajte kovové nástroje.
- Pred uvedením spotrebiča do prevádzky skontrolujte, či sa v koši a priestore na pečenie nenachádzajú cudzie predmety.
- Na spotrebič nikdy nekladte žiadne predmety.
- Neprevádzkujte spotrebič naprázdno.
- Spotrebič nepoužívajte vonku.
- Nenechávajte spotrebič vystavený poveternostným vplyvom (napríklad dažďu alebo slnečnému žiareniu).
- Po odpojení spotrebiča a po vychladnutí horúcich častí spotrebič čistite iba neabrazívnou utierkou mierne navlhčenou vodou a niekoľkými kvapkami jemného, neagresívneho čistiaceho prostriedku.
- Nikdy nepoužívajte rozpúšťadlá, ktoré poškodzujú plastové časti.



Nebezpečenstvo poškodenia spôsobené inými príčinami

- Spotrebič umiestnite vo vzdialenosti najmenej 20 cm od stien, nábytku alebo iných spotrebičov.
- Ak chcete spotrebič zdvihnúť, držte ho za telo.
- Nehýbte spotrebičom bez toho, aby ste vybrali potraviny z koša.
- Pred vkladáním alebo vyberaním jednotlivých komponentov vždy odpojte spotrebič od elektrickej zásuvky.
- Spotrebič umiestnite do prostredia, ktoré je dostatočne osvetlené, čisté a kde je ľahko dostupná elektrická zásuvka.

- Spotřebič umístíte na rovný, stabilný a tepelne odolný povrch.
- Spotřebič sa nesmie používať, ak spadol alebo ak má viditeľné známky poškodenia. Spotřebič nepoužívajte, ak je poškodený napájací kábel alebo zástrčka, alebo ak je spotřebič chybný. Všetky opravy, vrátane výmeny napájacieho kábla, môže vykonávať iba servisné stredisko Ariete alebo autorizovaní technici Ariete, aby sa predišlo akémukoľvek riziku.













Pre správnu likvidáciu spotřebiča v súlade s Európskou smernicou 2012/19/EÚ si prečítajte zodpovedajúce informácie dodané so spotřebičom.









- **USCHOVAJTE TIETO POKYNY PRE POUŽITIE V BUDÚCNOSTI.**

POPIS SPOTREBIČA

- A - Telo spotrebiča
B - Dotykový displej
C - Priestor na pečenie
D - Neprilnavé platne
E - Kôš 1
F - Rukoväte koša
G - Kôš 2
H - Napájací kábel
I - Prívod vzduchu

POPIS DOTYKOVÉHO DISPLEJA (obr. 2)

| TLAČIDLÁ PREDNASTAVENÝCH PROGRAMOV PEČENIA | |
|---|------------------------|
| | Tlačidlo |
|  | Mrazené hranolčeky |
|  | Čerstvé zemiaky |
|  | Steak/červené mäso |
|  | Ryby |
|  | Kurča |
|  | Pizza |
|  | Sušenie potravín |
|  | Pečené dezerty |
|  | Gril |
|  | Tlačidlo rozmrazovania |
|  | Tlačidlo MAX CRISP |

| FUNKČNÉ TLAČIDLÁ | | |
|---|-------------------------------------|---|
| | Tlačidlo | Popis |
|  | Tlačidlo START | Umožňuje spustiť pečenie. |
|  | Tlačidlo STOP | Umožňuje zastaviť alebo pozastaviť pečenie. |
|  | Tlačidlo SYNC FINISH | Umožňuje používateľovi synchronizovať rôzne časy pečenia pre dva koše, aby sa pečenie dokončilo v rovnakom čase. |
|  | Tlačidlo DUAL COOK | Umožňuje používateľovi použiť v druhom koši rovnaké nastavenia ako v prvom koši. Z dvoch varných zón sa stane jedna, ideálna pre veľké množstvá potravín. |
|  | Tlačidlo zapnutia/ vypnutia | Umožňuje používateľovi zapnúť alebo vypnúť spotrebič. |
|  | Tlačidlo ovládania koša 1 | Umožňuje zvoliť požadované nastavenia pečenia pre koš 1. |
|  | Tlačidlo ovládania koša 2 | Umožňuje zvoliť požadované nastavenia pečenia pre koš 2. |
|  | Tlačidlá nastavenia teploty pečenia | Umožňujú používateľovi manuálne nastaviť teplotu pečenia. Stlačením tlačidiel + alebo - zvýšite alebo znížite teplotu pečenia. |
|  | Tlačidlá nastavenia času pečenia | Umožňujú používateľovi manuálne nastaviť čas pečenia. Stlačením tlačidiel + alebo - zvýšite alebo znížite čas pečenia. |

Identifikačné údaje

Nasledujúce identifikačné údaje spotrebiča sú uvedené na typovom štítku pod základňou spotrebiča:

- Výrobca a označenie CE
- Model (Mod.)
- Sériové číslo (SN)
- Napájacie napätie (V) a frekvencia (Hz)
- Spotreba elektrického prúdu (W)
- Asistenčné bezplatné telefónne číslo

Ak budete kontaktovať autorizované servisné stredisko, vždy uveďte model a sériové číslo.

PRED POUŽITÍM

- 1 Odstráňte obalový materiál (obr. 3) a skontrolujte, či sú prítomné všetky komponenty (obr. 4).
- 2 Skontrolujte, či je obsah neporušený.

Neprevádzkujte spotrebič, ak je poškodený.



Varovanie!

Spotrebič umiestnite vo vzdialenosti najmenej 20 cm od stien, nábytku alebo iných spotrebičov.



Varovanie!

Nikdy neponárajte spotrebič, zástrčku a napájací kábel do vody alebo iných tekutín. Neplňte koše vodou, keď sú nainštalované vo varnom priestore.

- 3 Spotrebič umiestnite na rovný, stabilný a tepelne odolný povrch (obr. 5).

Pred prvým použitím spotrebiča umyte odnímateľné časti, ktoré prichádzajú do kontaktu s potravinami (obr. 7).

- 4 Umyte koše (E a G) a neprílnavé platne (D). Použite bežný prostriedok na umývanie riadu a mäkkú neabrazívnu špongiu. Dôkladne vysušte všetky časti.

POKYNY PRE POUŽITIE

Spotrebič je vybavený dvoma varnými košmi (E a G). Potraviny je možné pripravovať v oboch košoch (prečítajte si časť „Dvojité pečenie“) alebo použiť iba jeden kôš (prečítajte si časť „Pečenie v jednom koši“).

Nepriľnavé platne zvyšujú chrumkavosť pokrmu. Použitie nepriľnavých platní je voliteľné.

Pred pečením

- Ak chcete zvýšiť chrumkavosť vašich potravín, vložte nepriľnavú platňu (D) do koša (obr. 8).
- 1 Vložte pokrm do košov (obr. 9). Neprekračujte maximálnu hladinu. Maximálna hladina je označená vyvýšenou čiarou na vonkajšom povrchu košov (obr. 10).
- 2 Vložte koše do priestoru na pečenie (C). Správne vloženie sa vykoná „cvaknutím“ (obr. 12).



Varovanie!

Pred používaním spotrebiča sa uistite, či je kôš správne nainštalovaný a zaistený (obr. 12).

Spotrebič je vybavený systémom, ktorý zabráni jeho činnosti, ak nie sú koše správne vložené do priestoru na pečenie.

- 3 Pripojte spotrebič do elektrickej zásuvky (obr. 14).
- 4 Stlačte tlačidlo ZAPNUTIA/VYPNUTIA (⏻) (obr. 15). Na displeji sa zobrazí slovo „On (Zapnuté)“.

Pri prvom použití spotrebiča sa môže stať, že bude vychádzať mierny zápach a trochu dymu: nebojte sa, je to úplne normálne, pretože niektoré časti boli jemne namazané, tento jav po krátkom čase zmizne. Toto nebude mať žiadny vplyv na prevádzku spotrebiča.

Pečenie v jednom koši

- 1 Stlačte tlačidlo na ovládanie koša 1 (1) alebo koša 2 (2) aby ste umožnili pečenie v požadovanom koši (obr. 16).
- 2 Zvoľte požadovaný prednastavený program pečenia (obr. 17) v závislosti od typu pripravovaného pokrmu (prečítajte si „Tipy na varenie“; pre podrobnosti o programoch).

- Ak chcete manuálne zmeniť teplotu a čas pečenia, stlačte tlačidlá + alebo - pre nastavenie času pečenia (⌚) a teploty (🔥) (obr. 20 - 21). Ak chcete zvýšiť rýchlosť voľby, stlačte a podržte tlačidlo nastavenia času a teploty. Teplotu a čas pečenia je možné kedykoľvek zmeniť. Zmenu nie je potrebné potvrdzovať, po niekoľkých minútach sa zmena prejaví.
- 3 Stlačte tlačidlo START (START) (obr. 22). Spotrebič začne pripravovať pokrm (obr. 23). Počas pečenia sa na displeji (B) bude striedavo zobrazovať klesajúci čas a nastavená teplota. Spotrebič je možné v priebehu prevádzky prerušiť, napr. na zmiešanie ingrediencií počas procesu pečenia.



Varovanie!

Hrozí nebezpečenstvo popálenia. Nedotýkajte sa kovových častí spotrebiča.

Po vybratí koša z priestoru na pečenie taktiež uniká vzduch a horúca para.

Majte ruky a tvár mimo priestoru na pečenie.

- 1 Uchopte rukoväť (E) a vyberte kôš, ktorý práve používate, z priestoru na pečenie (C) (obr. 26). Spotrebič zastaví proces pečenia. Ventilačný systém sa o chvíľu zastaví.
- 2 Zatraste košom 1, aby sa ingrediencie upiekli rovnomerne (obr. 27).
- 3 Na obnovenie prevádzky spotrebiča vložte kôš do priestoru na pečenie (obr. 28). Spotrebič automaticky obnoví proces pečenia.

Poprípade stlačte tlačidlo STOP (STOP) na pozastavenie prevádzky spotrebiča. Ak chcete obnoviť prevádzku spotrebiča, stlačte tlačidlo START (START).

Dvojité pečení

Funkciu duálneho pečenia možno použiť na prípravu rovnakého pokrmu v oboch košoch alebo na pečenie rôznych pokrmov súčasne.

Ak chcete piecť rovnaký pokrm v oboch košoch, je možné aktivovať funkciu DUAL COOK, ktorá premení dve varné zóny na jednu, čo je ideálne na prípravu veľkého množstva pokrmu.

- 1 Stlačte ovládacie tlačidlo jedného z dvoch košov a potom stlačte ovládacie tlačidlo druhého koša.
- 2 Zvoľte požadovaný program pečenia. V prípade potreby manuálne zmeňte čas a teplotu pečenia.
- 3 Stlačte tlačidlo DUAL COOK (DUAL COOK). Nastavenia zvolené pre prvý zvolený kôš sa použijú pre druhý kôš. Symboly ovládacích tlačidiel koša 1 (1) a koša 2 (2) budú blikať.
- 4 Stlačte tlačidlo START (START).

Poprípade je možné pripravovať rôzne pokrmy v dvoch košoch:

- 1 Zvoľte nastavenia pečenia pre kôš 1, potom pre kôš 2. Postupujte podľa postupu opísaného v časti „Pečenie v jednom koši“.

Zvoľte nastavenia pečenia podľa pokrmu vloženého do každého koša.

Zvolené nastavenia pečenia sa môžu líšiť pre dva koše.

Spotrebič je vybavený funkciou SYNC FINISH na synchronizáciu času pečenia, keď chcete pripravovať rôzne pokrmy v dvoch košoch. Pečenie potravín sa preto skončí v rovnakom čase. Ak chcete aktivovať funkciu SYNC FINISH:

- 1 Pomocou ovládacích tlačidiel koša 1 (1) a koša 2 (2) zvoľte rôzne nastavenia pečenia pre dva koše.
- 2 Stlačte tlačidlo SYNC FINISH (SYNC FINISH). Spotrebič automaticky reguluje začiatok procesu pečenia v dvoch košoch. Príprava potravín sa skončí v rovnakom čase.
- 3 Stlačte tlačidlo START (START).



Funkcia MAX CRISP

Spotrebič je vybavený funkciou MAX CRISP na rýchlu prípravu pokrmu, aby ste získali teplejšie a chrumkavejšie pokrmy bez použitia oleja.

Ak chcete použiť túto funkciu, musíte do košov vždy vložiť dve dodané nepriľnavé platne (D), aby vzduch cirkuloval rovnomernejšie.

Tento program je ideálny na pečenie rôznych druhov pokrmu a ich zvýšenie chrumkavosti.

Ak chcete aktivovať funkciu MAX CRISP:

- 1 Vložte nepriľnavú platňu (D) do koša (E) (obr. 8).
- 2 Stlačte tlačidlo MAX CRISP ()
- 3 V prípade potreby nastavte rôzne časy pečenia v závislosti od typu pripravovaného pokrmu.
- 4 Stlačte tlačidlo START ()

Po pečení

Po dokončení pečenia spotrebič niekoľkokrát zapípa.

Ak suroviny nie sú pripravené, vložte kôš späť do priestoru na pečenie a nastavte časovač na ešte niekoľko minút.

- 1 Ak chcete manuálne zastaviť proces pečenia, stlačte tlačidlo STOP ()
- 2 Uchopte rukoväť a vyberte kôš, ktorý práve používate, z priestoru na pečenie.
- 3 Dajte pokrm na tanier. Podávajte.



Varovanie!

Nedotýkajte sa košov, priestoru na pečenie, nepriľnavých platiní a vnútorných kovových častí spotrebiča, keď je spotrebič v prevádzke alebo niekoľko minút po jeho vypnutí. Počakajte na vychladnutie horúcich častí.

Pri vyberaní potravín neotáčajte kôš hore dnom: zvyšky horúceho oleja tak môžu z koša vyteciť.



Varovanie!

Uistite sa, či sú suroviny pripravené v spotrebiči sú zlatohnedé a nie čierne alebo tmavé. Z ingrediencií odstráňte prípadné pripálené časti. Na vyberanie pokrmu z košov alebo nepriľnavých platiní nepoužívajte kovové nástroje.

- Ak chcete spotrebič vypnúť manuálne, stlačte tlačidlo zapnutia/vypnutia (⏻).

Akkoľvek zvyšky oleja sa nahromadia na dne koša.

Na konci procesu pečenia je možné spotrebič ihneď použiť na prípravu iného pokrmu.

Funkcia automatického vypnutia

Tento spotrebič má časovač. Keď časovač dosiahne „0“, spotrebič zapípa a automaticky sa vypne. Ak chcete spotrebič vypnúť manuálne, stlačte tlačidlo zapnutia/vypnutia (⏻). Ventilačný systém sa o chvíľu zastaví.

TIPY NA PRÍPRAVU

Predhriatie spotrebiča pred pečením pokrmu optimalizuje konečný výsledok. Menšie ingrediencie vyžadujú kratší čas pečenia v porovnaní s väčšími ingredienciami.

Väčšie množstvo ingrediencií vyžaduje o niečo dlhší čas prípravy, zatiaľ čo menšie množstvo vyžaduje o niečo kratší čas. Zamiešanie menších ingrediencií v priebehu pečenia optimalizuje konečný výsledok a pomáha pri rovnomernom prepečení.











Na dosiahnutie chrumkavého výsledku pridajte do čerstvých alebo mrazených zemiakov lyžicu oleja (obr. 11) a použite dodávané neprilhavé platne (D).

V teplovzdušnej fritéze môžete pripravovať aj chuťovky, ktoré bežne pečiete. Optimálne množstvo na prípravu chrumkavých hranolčekov je asi 1,2-1,7 kg.

Prednastavené programy

Nasledujúca tabuľka zobrazuje prednastavené programy dotykového displeja.

Každý symbol zodpovedá programu pečenia. Program je nastavený s odporúčanou teplotou a časom pečenia podľa typu pokrmu. Čas pečenia je približný, závisí aj od hrúbky a množstva použitých surovín. Je možné zmeniť čas a teplotu prednastavených programov pečenia.

| Program | | Čas | | Teplota (°C) | |
|--|--------------------|------------|-------------|--------------|-----------|
| | | Počiatočný | Interval | Počiatočný | Interval |
| MAX CRISP | Funkcia MAX CRISP | 10 min. | 1 - 60 min. | 200 | 180 - 200 |
|  | Mrazené hranolčeky | 15 min. | 1 - 60 min. | 200 | 150 - 200 |
|  | Čerstvé zemiaky | 25 min. | 1 - 60 min. | 200 | 130 - 200 |
|  | Steak/červené mäso | 20 min. | 1 - 60 min. | 190 | 120 - 200 |
|  | Ryby | 15 min. | 1 - 60 min. | 180 | 120 - 200 |
|  | Kurča | 25 min. | 1 - 60 min. | 190 | 120 - 200 |
|  | Pizza | 12 min. | 1 - 60 min. | 180 | 160 - 200 |
|  | Sušenie | 8 hod. | 1 - 24 hod. | 65 | 35 - 90 |
|  | Pečené dezerty | 30 min. | 1 - 60 min. | 160 | 120 - 200 |
|  | Režim grilu | 15 min. | 1 - 60 min. | 200 | 180 - 200 |
|  | Rozmrazovanie | 15 min. | 1 - 60 min. | 50 | 40 - 90 |

V nasledujúcej tabuľke sú uvedené približné časy a teploty pre rôzne druhy pokrmov:

| | | |
|----------------------|--|--------------|
| Hranolčky (mrazené) | 15 - 20 minút | 200° |
| Hranolčky (čerstvé) | 20 - 30 minút podľa toho, ako sú zemiaky nakrájané | 180° 200° |
| Vyprážená zelenina | 10 - 15 minút | 200° |
| Zemiakové krokety | 12 - 15 minút | 190° |
| Kuracie nugetky | 10 minút | 200° |
| Kuracie stehná | 20 - 25 minút | 190° |
| Steak | 10 - 15 minút | 190° |
| Mäsové guľky | 8 minút | 180° |
| Krevety | 15 - 20 minút | 160° |
| Koláč | 20 - 30 minút | 160° |
| Slaný koláč (Quiche) | 25 - 30 minút | 180° |
| Ryby | 15 - 20 minút | 160° 180° |
| Bravčový rezeň | 10 - 15 minút | 200° |
| Jarné rolky | 10 - 15 minút | 200° |
| Zelenina | 10 - 20 minút | 180° |

Režim grilu

Režim grilu je ideálny na grilovanie mäsa, rýb a zeleniny. Pred vložением potravín vložte do koša neprilnavú platňu (obr. 8).

Funkcia rozmrazovania

Spotrebič je vybavený funkciou rozmrazovania na rozmrazovanie pokrmu pred jeho prípravou.

- Stlačte tlačidlo rozmrazovania (❄️).
- V prípade potreby manuálne zmeňte čas a teplotu pečenia (obr. 20-21).

Funkcia sušenia

Funkcia sušenia (☀️) umožňuje efektívne vysušiť potraviny pre optimálne skladovanie. Vo vnútri spotrebiča voľne cirkuluje teplý vzduch, ktorý rovnomerne suší potraviny a zároveň minimalizuje stratu zdravých vitamínov. Túto funkciu je možné použiť na to, aby ste si mohli vychutnať ovocie, zeleninu a huby alebo na sušenie kvetov a rastlín.

Pred sušením vložte do košíkov dve dodané neprilnavé platne.

V nasledujúcej tabuľke sú uvedené približné časy sušenia a teploty pre rôzne druhy potravín:

| Potravina | Teplota | Čas |
|-----------|------------|---------------------|
| Bylinky | 35 - 40 °C | Od 5 do 15/20 hodín |
| Zelenina | 50 - 55 °C | |
| Ovocie | 55 - 60 °C | |
| Ryby/Mäse | 65 - 70 °C | Od 2 do 8 hodín |

Časovač je možné nastaviť až na 24 hodín. Ak sušenie vyžaduje dlhší čas, na konci nastaveného času spotrebič znova nastavte.

ČISTENIE A ÚDRŽBA

Pravidelné a denné čistenie zaisťuje účinnosť spotrebiča a predlžuje jeho životnosť.



Varovanie!

Čistenie a údržba je potrebné vykonávať, keď je spotrebič vypnutý a odpojený od elektrickej zásuvky.

Nebezpečenstvo úrazu elektrickým prúdom. Nikdy neponárajte spotrebič, zástrčku a napájací kábel do vody alebo iných tekutín.

Nepľňte kôš vodou, keď je nainštalovaný vo varnom priestore.



Varovanie!

Pred čistením a údržbou odpojte spotrebič od elektrickej zásuvky a počkajte, kým horúce časti nevychladnú.



Varovanie!

Nepoužívajte čistiace prostriedky alebo kovové nástroje, aby nedošlo k poškrabaniu a poškodeniu povlaku. Nikdy nepoužívajte rozpúšťadlá, ktoré poškodzujú plastové časti.

Čistenie spotrebiča

- Pevné časti spotrebiča čistite neabrazívnou vlhkou utierkou, aby ste nepoškodili povrch. Vysušte suchou utierkou.
- Vyčistite priestor na pečenie (C) neabrazívnou utierkou namočenou v teplej vode. Vysušte suchou utierkou.
- Vyčistite zaschnuté časti suchou utierkou, aby ste odstránili zvyšky pokrmu.

Čistenie komponentov spotrebiča

Nepriľnavá platňa a kôš sú vyrobené z nepriľnavého materiálu: akákoľvek nepriehľadnosť a stopy, ktoré sa môžu objaviť po dlhšom používaní, sú normálne a neovplyvňujú pečenie a chuť pokrmu.

- Nepriľnavé platne a koše sú vhodné do umývačky riadu. Na predĺženie životnosti nepriľnavého povlaku sa odporúča umývať nepriľnavé platne a koše (E a G) ručne. Použite bežný prostriedok na umývanie riadu a mäkkú neabrazívnu špongiu.
- Na zmäkčenie zvyškov potravín v koši je možné naplniť ho horúcou vodou. Pridajte niekoľko kvapiek čistiaceho prostriedku. Nechajte pôsobiť 10 minút. Umyte a vysušte.

ODSTAVENIE SPOTREBIČA

V prípade vyradenia spotrebiča z prevádzky vyťahnite zástrčku z elektrickej zásuvky. V prípade likvidácie spotrebiča oddel'te rôzne materiály použité pri jeho konštrukcii a zlikvidujte ich podľa ich zloženia a podľa zákonných ustanovení platných v krajine použitia.

ODSTRÁNENIE MOŽNÝCH PROBLÉMOV

| Problémy | Možné príčiny | Riešenia |
|-----------------------------|---|---|
| Spotrebič nefunguje. | Napájací kábel nie je pripojený. | Zasuňte zástrčku do elektrickej zásuvky, ktorá musí byť uzemnená. |
| | Časovač nebol nastavený. | Stlačte tlačidlá + alebo - nastavenia času pečenia (⌚) a nastavte požadovaný čas pečenia. |
| | Kôš nie je vložený správne. | Správne vložte kôš do priestoru na pečenie. Správne vloženie sa vykoná „kliknutím“ (obr. 12). |
| Suroviny nie sú pripravené. | Množstvo surovín v koši je veľmi veľké. | Vložte do nádoby menej surovín. Menšie množstvo sa upečie rovnomernejšie. |
| | Nastavená teplota je veľmi nízka. | Stlačte tlačidlá + alebo - nastavenia teploty pečenia (🔥) a nastavte vyššiu teplotu pečenia. Pozrite si knihu receptov. |
| | Nastavený čas prípravy je veľmi krátky. | Stlačte tlačidlá + alebo - nastavenia času pečenia (⌚) a nastavte dlhší čas pečenia. Pozrite si knihu receptov. |

| Problémy | Možné príčiny | Riešenia |
|--|---|--|
| Suroviny nie sú pripravené rovnomerne. | Niektoré ingrediencie je potrebné počas pečenia niekoľkokrát premiešať. | Suroviny na vrchu alebo tie, ktoré sú pokryté inými prísadami, je potrebné počas pečenia premiešať. |
| Vyprážené chuťovky nie sú chrumkavé. | Používate chuťovky, ktoré sa musia piecť tradičným spôsobom. | Použite chuťovky do rúry alebo ich pred vložením do koša potrite olejom. |
| | | Skúste použiť funkciu MAX CRISP, aby ste zvýšili chrumkavosť pokrmu. |
| | | Vložte neprilnavú platňu do koša, aby ste zvýšili chrumkavosť pokrmu. |
| Kôš sa nedá úplne zasunúť do priestoru na pečenie. | Množstvo surovín v nádobe je veľmi veľké. | Vložte do nádoby menej surovín. Menšie množstvo sa upečie rovnomernejšie. |
| | Kôš nie je správne vložený do priestoru na pečenie. | Správne vložte kôš do priestoru na pečenie. Správne vloženie sa vykoná „kliknutím“ (obr. 12). |
| Zo spotrebiča vychádza biely dym. | Pripravujete mastnejšie suroviny. | Keď vyprážate mastnejšie suroviny, v nádobe sa usadí viac oleja. Olej pri pečení vytvára viac bieleho dymu. Nemá to žiaden vplyv na prípravu surovín ani na spotrebič. |
| | V koši zostali zvyšky tuku z predchádzajúceho pečenia. | Biely dym je spôsobený zahrievaním tuku alebo oleja v koši. Po použití kôš dôkladne vyčistite. |

| Problémy | Možné príčiny | Riešenia |
|---|--|--|
| Čerstvé zemiaky nakrájané na kocky nie sú rovnomerne vyprážané. | Nepoužívate druh zemiakov vhodný na vyprážanie. | Použite čerstvé zemiaky a nezabudnite ich počas pečenia premiešať. |
| | Zemiaky pred vyprážením umyte a osušte. | Zemiaky umyte a odstráňte všetok škrob, ktorý sa na zemiakoch usadil. |
| Čerstvé zemiaky nakrájané na kocky nie sú chrumkavé, keď ich vyberiete z fritézy. | Chrumkavosť vyprážených zemiakov závisí od množstva vody obsiahnutej v zemiakoch a od množstva oleja pridaného do fritézy. | Pred pridaním oleja sa uistite, či ste vysušili vodu z vonkajšieho povrchu zemiakov. |
| | | Zemiaky nakrájajte na menšie kocky pre väčšiu chrumkavosť. |
| | | Pre väčšiu chrumkavosť pridajte trochu viac oleja. |
| | | Skúste použiť funkciu MAX CRISP, aby ste zvýšili chrumkavosť pokrmu. |
| | | Vložte neprilnavú platňu do koša, aby ste zvýšili chrumkavosť pokrmu. |

Informácie o likvidácii opotrebovaného elektrického zariadenia (súkromné domácnosti)



Tento symbol na produktoch a/alebo na priložených dokumentoch znamená, že sa pri likvidácii nesmú elektrické a elektronické zariadenia miešať so všeobecným domácim odpadom. V záujme správneho obhospodarovania, obnovy a recyklácie odveďte, prosím, tieto produkty na určené zberné miesta, kde budú prijaté bez poplatku. V niektorých krajinách je možné tieto produkty vrátiť priamo miestnemu maloobchodu v prípade, ak si objednáte podobný nový výrobok. Správna likvidácia týchto produktov pomôže ušetriť hodnotné zdroje a zabrániť možným negatívnym vplyvom na ľudské zdravie a prostredie, ktoré môžu inak vzniknúť v dôsledku nesprávneho zaobchádzania s odpadom. Bližšie informácie o najbližšom zbernom mieste získate na miestnom úrade. V prípade nesprávnej likvidácie odpadu môžu byť uplatnené pokuty v súlade s platnou legislatívou.

Pre právnické osoby v Európskej únii

Ak potrebujete zlikvidovať opotrebované elektrické a elektronické zariadenia, bližšie informácie získate od svojho miestneho predajcu alebo dodávateľa.

Informácie o likvidácii v krajinách mimo Európskej únie

Tento symbol je platný len v Európskej únii. Ak si želáte zlikvidovať toto zariadenie, obráťte sa na miestny úrad alebo predajcu a poinformujte sa o správnom spôsobe likvidácie tohto typu odpadu.

Autorizovaný dovozca a distribútor pre Slovensko:

DSI Slovakia s.r.o.
Letná 42
040 01 Košice
Slovenská republika
Tel: +421 556 118 110

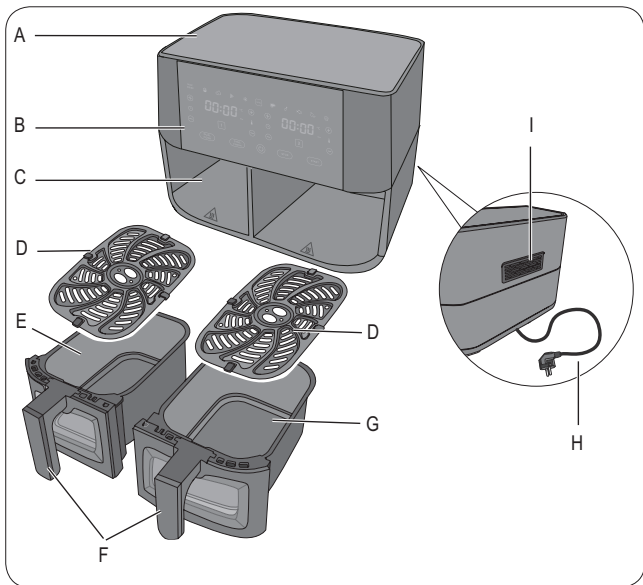

obr. 1

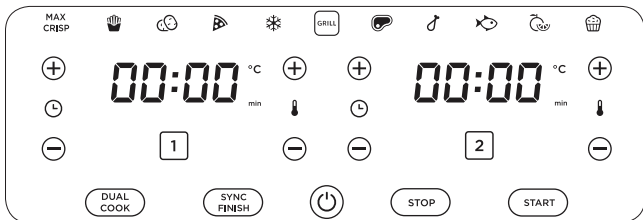

obr. 2

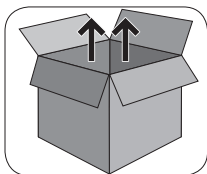

obr. 3



obr. 4

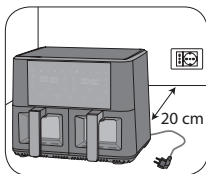

obr. 5

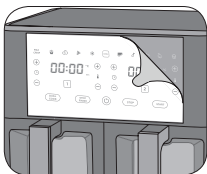

obr. 6

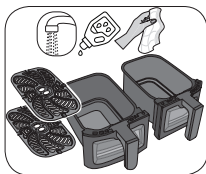

obr. 7

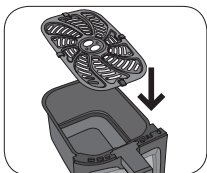

obr. 8



obr. 9

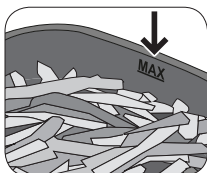

obr. 10

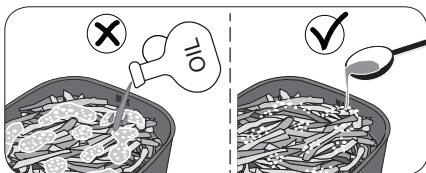

obr. 11



obr. 12

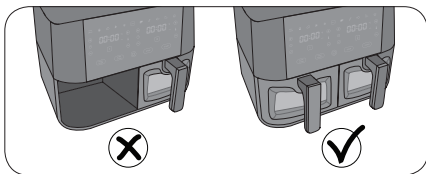

obr. 12

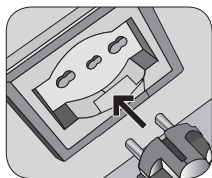

obr. 14

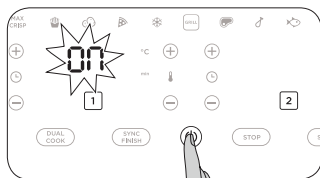

obr. 15



obr. 16



obr. 17



obr. 18



obr. 19



obr. 20



obr. 21

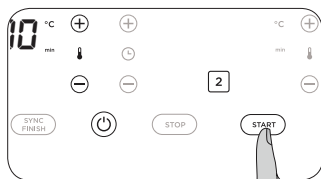

obr. 22



obr. 23

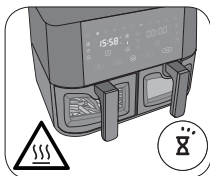

obr. 24



obr. 25

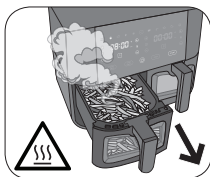

obr. 26



obr. 27

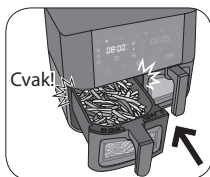

obr. 28

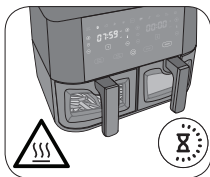

obr. 29



obr. 30

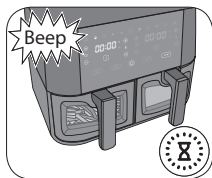

obr. 31

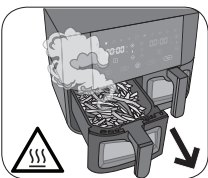

obr. 32



obr. 33

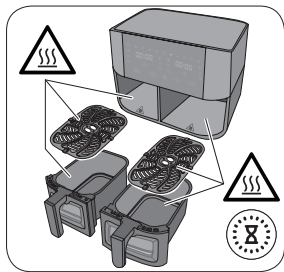

obr. 34



obr. 35

INFORMACE K NÁVODU K OBSLUZE

Tento spotřebič je vyroben v souladu s platnými evropskými nařízeními, aby chránili uživatele, pokud je to možné, před možnými nebezpečími. Tento spotřebič používejte pouze k účelům, ke kterým je určen, aby se zabránilo nehodám a poškození. Uchovávejte tento návod v blízkosti pro jeho budoucí využití. Pokud byste se rozhodli předat tento spotřebič jiným osobám, nezapomeňte zahrnout také tento návod.

Informace v tomto návodu jsou označeny následujícími symboly:



Nebezpečí pro děti



Nebezpečí popálení



Nebezpečí úrazu elektrickým proudem



Varování - škody na majetku



Nebezpečí poškození způsobené jinými příčinami

POUŽITÍ SPOTŘEBIČE PRO DANÝ ÚČEL

Spotřebič lze použít pro přípravu pevných pokrmů. Spotřebič nepoužívejte k vaření tekutých pokrmů. Přidáte-li nadměrné množství tekutiny, může vytéct a poškodit spotřebič.

Tento spotřebič se nesmí používat pro komerční a průmyslové účely.

Jakékoli jiné použití spotřebiče není výrobcem určeno, což je osvobozeno od jakékoli odpovědnosti za škody jakéhokoli druhu způsobené nesprávným používáním spotřebiče.

Nesprávné používání má také za následek zrušení jakékoli formy záruky.

OSTATNÍ RIZIKA



Varování před popáleninami. Nedotýkejte se koše, pečicího prostoru, nepřilnavé desky a vnitřních kovových částí spotřebiče, když je spotřebič v provozu nebo několik minut po jeho vypnutí. Počkejte na vychladnutí horkých částí.

BEZPEČNOSTNÍ VAROVÁNÍ

PŘED POUŽITÍM SI POZORNĚ PŘEČTĚTE POKYNY.

- Tento spotřebič je navržen výhradně pro použití v domácnosti a podobné využití:
 - v zaměstnanecké kuchyni v prodejnách, kancelářích a jiném pracovním prostředí
 - na farmách
 - v hotelech, motelech, penzionech a jiných ubytovacích zařízeních (pro hosty).
- Nepoužívejte spotřebič pro jiné účely, než jsou ty, které jsou popsány v tomto návodu. Výrobce odmítá jakoukoli odpovědnost za nesprávné použití nebo za jakékoli jiné použití, než je uvedeno v tomto návodu. Nesprávné používání má také za následek zrušení jakékoli formy záruky.
- Doporučujeme ponechat si originální obal, protože v případě poruch způsobených nevhodným zabalením produktu v době odeslání do autorizovaného servisního střediska není poskytována bezplatná pomoc.
- Používání příslušenství, které nedoporučuje nebo nedodává výrobce spotřebiče, může způsobit riziko požáru, úrazu elektrickým proudem nebo poranění osob.
- Spotřebič je v souladu s nařízením (ES) č. 1935/2004 z 27. 10. 2004 o materiálech určených pro kontakt s potravinami.

Nebezpečí pro děti

- Tento spotřebič mohou používat děti starší 8 let a osoby se sníženými fyzickými, smyslovými nebo duševními schopnostmi, nebo osoby, které nemají zkušenosti nebo znalosti, pouze pokud jsou pod dozorem odpovědné osoby nebo pokud dostaly a porozuměly návodům a existující nebezpečí při používání spotřebiče.
- Děti si nesmí hrát se spotřebičem.
- Čištění a užitelskou údržbu nesmí provádět děti, pokud nejsou starší 8 let a nejsou v průběhu provozu pod dozorem.
- Spotřebič a napájecí kabel vždy uchovávejte mimo dosah dětí mladších 8 let.
- Nenechávejte napájecí kabel viset na místě, kde by jej mohlo uchopit dítě.
- Spotřebič umístěte tak, aby děti nemohly dosáhnout na horké části.
- Nenechávejte obal v blízkosti dětí, protože je potenciálním zdrojem nebezpečí.
- Pokud se rozhodnete tento spotřebič zlikvidovat, doporučuje se znefunkčnit jej přeříznutím napájecího kabelu. Doporučuje se také zneškodnit části spotřebiče, které by mohly představovat nebezpečí, zejména pro děti, které mohou spotřebič používat jako hru.

Nebezpečí popálení

- Před jakýmkoli čištěním a údržbou odpojte spotřebič a počkejte, dokud horké části nevychladnou.
- Koš, pečicí prostor, nepřilnavá deska a vnitřní kovové části spotřebiče se mohou během používání zahřát. Držte ruce a obličej mimo horké části spotřebiče.

- Nedotýkejte se koše, pečicího prostoru, nepřilnavé desky a vnitřních kovových částí spotřebiče, když je spotřebič v provozu nebo několik minut po jeho vypnutí. Počkejte na vychladnutí horkých částí.
- Uchopte koš pouze za rukojeť a k jeho vyjmutí použijte držáky na hrnce nebo utěrky.
- Během vaření může z nasávání vzduchu nebo z varného prostoru spotřebiče unikat horká pára. Ruce a obličej držte dále od přívodu vzduchu a pečicího prostoru.
- Neplňte koš olejem. Hrozí nebezpečí vzniku požáru.
- Během používání se z přívodu vzduchu uvolňuje vzduch a horká pára. Udržujte ruce a obličej v bezpečné vzdálenosti od přívodu vzduchu.
- Po vyjmutí koše z pečicího prostoru také uniká vzduch a horká pára. Mějte ruce a obličej mimo pečicí prostor.
- Při vyjímání potravin neotáčejte koš dnem vzhůru: zbytky horkého oleje mohou z koše vytéct. Hrozí nebezpečí popálení.
-  Varování: Horký povrch.



Nebezpečí úrazu elektrickým proudem

- Před připojením spotřebiče k elektrické síti zkontrolujte, zda napětí ve Vaší elektrické síti odpovídá údajům uvedeným na výrobním štítku spotřebiče.
- Používání prodlužovacích kabelů, které nejsou schváleny výrobcem, může vést ke škodám a nehodám.
- Spotřebič vždy připojte do uzemněné elektrické zásuvky.
- Do stejné zásuvky nepřipojujte žádné jiné vysokovýkonné spotřebiče (elektrické ohřívače, žehličky, radiátory atd.). Hrozí nebezpečí elektrického přetížení.
- Nikdy netahejte za napájecí kabel nebo spotřebič, abyste odpojili zástrčku z elektrické zásuvky.
- Nikdy nedávejte části pod napětím do kontaktu s vodou: hrozí nebezpečí zkratu a/nebo úrazu elektrickým proudem.
- Nenechávejte napájecí kabel proti ostrým hranám nebo ostrým částem.
- Napájecí kabel se nesmí dotýkat horkých povrchů.
- Před prováděním čištění a údržby odpojte spotřebič od elektrické zásuvky a počkejte, dokud horké části nevychladnou.
- Nikdy neponořujte spotřebič, zástrčku a napájecí kabel do vody nebo jiných tekutin.
- Spotřebič nepoužívejte, pokud máte mokré ruce nebo pokud jste bosí.
- Pokud se spotřebič nepoužívá, i na krátkou dobu, vypněte jej a vždy vytáhněte napájecí kabel z elektrické zásuvky.
- Nenechávejte spotřebič bez dozoru, když je připojen ke zdroji napájení elektrickou energií.



Varování - škody na majetku

- Spotřebič se musí používat a ponechat v klidu na stabilním povrchu.
- Spotřebič neumísťujte na veľmi horké povrchy alebo do blízkosti otvoreného ohňa, aby sa nepoškodil jeho povrch.
- Spotřebič neumísťujte do blízkosti hořlavých materiálů (jako jsou tkaniny, záclony).
- Napájecí kabel se nesmí dotýkat horkých povrchů.
- Neumísťujte spotřebič ani napájecí kabel do blízkosti nebo nad horké elektrické nebo plynové sporáky nebo do blízkosti mikrovlnné trouby.
- Před použitím vždy rozviňte napájecí kabel.
- Spotřebič nesmí být napájen externími časovači nebo samostatnými dálkově ovládanými systémy.
- Pokud ze spotřebiče během provozu vychází černý kouř, okamžitě jej odpojte od elektrické zásuvky. Nevyjímejte koš z pečicího prostoru. Počkejte, až kouř přestane. Chcete-li problém vyřešit, kontaktujte nejbližší autorizované technické servisní středisko.
- Do koše nikdy nepřidávejte tekuté přísady. Pokud je to nutné pro potřeby pečení, přidejte malé množství tekutiny. Před přidáním dalších vždy zkontrolujte, zda byla tekutina absorbována pevnými přísadami.
- Maximální kapacita koše je přibližně 9 l. Při plnění koše nikdy nepřekračujte maximální kapacitu.
- Když je spotřebič v provozu, neblokujte přívod vzduchu, abyste předešli materiálními škodami a/nebo přehřátí spotřebiče.
- Ingredience vkládejte jen do koše, aby se potraviny nedotýkaly elektrických odporů.
- Před spuštěním spotřebiče se vždy ujistěte, zda je koš správně vložen do pečicího prostoru.

- Spotřebič nikdy nepoužívejte bez vloženého koše do prostoru na pečení.
- Abyste předešli poškození spotřebiče, nekládejte do koše kovové nástroje ani předměty.
- Na vyjímání potravin z koše nebo nepřilnavé desky nepoužívejte kovové nástroje.
- Před uvedením spotřebiče do provozu zkontrolujte, zda se v koši a pečícím prostoru nenacházejí cizí předměty.
- Na spotřebič nikdy nepokládejte žádné předměty.
- Neprovazujte spotřebič naprázdno.
- Spotřebič nepoužívejte venku.
- Nenechávejte spotřebič vystavený povětrnostním vlivům (například dešti nebo slunečnímu záření).
- Po odpojení spotřebiče a po vychladnutí horkých částí spotřebič čistěte pouze neabrazivní utěrkou mírně navlhčenou vodou a několika kapkami jemného, neagresivního čisticího prostředku.
- Nikdy nepoužívejte rozpouštědla, která poškozují plastové části.



Nebezpečí poškození způsobené jinými příčinami

- Spotřebič umístěte ve vzdálenosti nejméně 20 cm od stěn, nábytku nebo jiných spotřebičů.
- Chcete-li spotřebič zvednout, držte jej za tělo.
- Nehýbejte spotřebičem, aniž byste vyjmuli potraviny z koše.
- Před vkládáním nebo vyjímáním jednotlivých komponentů vždy odpojte spotřebič od elektrické zásuvky.
- Spotřebič umístěte do prostředí, které je dostatečně osvětlené, čisté a kde je snadno dostupná elektrická zásuvka.

- Spotřebič umístěte na rovný, stabilní a tepelně odolný povrch.
- Spotřebič se nesmí používat, pokud spadl nebo má-li viditelné známky poškození. Spotřebič nepoužívejte, je-li poškozený napájecí kabel nebo zástrčka, nebo je-li spotřebič vadný. Veškeré opravy, včetně výměny napájecího kabelu, může provádět pouze servisní středisko Ariete nebo autorizovaní technici Ariete, aby se předešlo jakémukoli riziku.



Pro správnou likvidaci spotřebiče v souladu s Evropskou směrnicí 2012/19/EU si přečtěte odpovídající informace ■ dodané se spotřebičem.











- **USCHOVEJTE TYTO POKYNY PRO POUŽITÍ V BUDOUCNOSTI.**









POPIS SPOTŘEBIČE

A - Tělo spotřebiče
B - Dotykový displej
C - Prostor na pečení
D - Nepřilnavé desky
E - Koš 1

F - Rukojeti koše
G - Koš 2
H - Napájecí kabel
I - Přívod vzduchu

POPIS DOTYKOVÉHO DISPLEJE (OBR. 2)

| TLAČÍTKA PŘEDNASTAVENÝCH PROGRAMŮ PEČENÍ | |
|---|-----------------------|
| | Tlačítko |
|  | Mrazené hranolky |
|  | Čerstvé brambory |
|  | Steak/červené maso |
|  | Ryby |
|  | Kuře |
|  | Pizza |
|  | Sušení potravin |
|  | Pečené dezerty |
|  | Gril |
|  | Tlačítko rozmrazování |
|  | Tlačítko MAX CRISP |

| FUNKČNÍ TLAČÍTKA | | |
|---|-----------------------------------|--|
| | Tlačítko | Popis |
|  | Tlačítko START | Umožňuje spustit pečení. |
|  | Tlačítko STOP | Umožňuje zastavit nebo pozastavit pečení. |
|  | Tlačítko SYNC FINISH | Umožňuje uživateli synchronizovat různé časy pečení pro dva koše, aby se pečení dokončilo ve stejnou dobu. |
|  | Tlačítko DUAL COOK | Umožňuje uživateli použít ve druhém koši stejná nastavení jako v prvním koši. Ze dvou varných zón se stane jedna, ideální pro velké množství potravin. |
|  | Tlačítko zapnutí/vypnutí | Umožňuje uživateli zapnout nebo vypnout spotřebič. |
|  | Tlačítko ovládání koše 1 | Umožňuje zvolit požadovaná nastavení pečení pro koš 1. |
|  | Tlačítko ovládání koše 2 | Umožňuje zvolit požadovaná nastavení pečení pro koš 2. |
|  | Tlačítka nastavení teploty pečení | Umožňují uživateli manuálně nastavit teplotu pečení. Stisknutím tlačítek + nebo - zvýšíte nebo snížíte teplotu pečení. |
|  | Tlačítka nastavení času pečení | Umožňují uživateli manuálně nastavit dobu pečení. Stisknutím tlačítek + nebo - zvýšíte nebo snížíte dobu pečení. |

Identifikační údaje

Následující identifikační údaje spotřebiče jsou uvedeny na typovém štítku pod základnou spotřebiče:

- Výrobce a označení CE
- Model (Mod.)
- Sériové číslo (SN)
- Napájecí napětí (V) a frekvence (Hz)
- Spotřeba elektrického proudu (W)
- Asistenční bezplatné telefonní číslo

Budete-li kontaktovat autorizované servisní středisko, vždy uveďte model a sériové číslo.

PŘED POUŽITÍM

- 1 Odstraňte obalový materiál (obr. 3) a zkontrolujte, zda jsou přítomny všechny komponenty (obr. 4).
- 2 Zkontrolujte, zda je obsah neporušený.

Neprovozujte spotřebič, je-li poškozen.



Varování!

Spotřebič umístěte ve vzdálenosti nejméně 20 cm od stěn, nábytku nebo jiných spotřebičů.



Varování!

Nikdy neponořujte spotřebič, zástrčku a napájecí kabel do vody nebo jiných tekutin. Neplňte koše vodou, když jsou nainstalovány ve varném prostoru.

- 3 Spotřebič umístěte na rovný, stabilní a tepelně odolný povrch (obr. 5).

Před prvním použitím spotřebiče umyjte odnímatelné části, které přicházejí do kontaktu s potravinami (obr. 7).

- 4 Umyjte koše (E a G) a nepřilnavé desky (D). Použijte běžný prostředek na mytí nádobí a měkkou neabrasivní houbu. Důkladně vysušte všechny části.

POKYNY PRO POUŽITÍ

Spotřebič je vybaven dvěma varnými koši (E a G). Potraviny lze připravovat v obou koších (přečtěte si část „Dvojité pečení“) nebo použít pouze jeden koš (přečtěte si část „Pečení v jednom koši“).

Nepřílnavé desky zvyšují křupavost pokrmu. Použití nepřilnavých desek je volitelné.

Před pečením

- Chcete-li zvýšit křupavost vašich potravin, vložte nepřilnavou desku (D) do koše (obr. 8).
- 1 Vložte pokrm do košů (obr. 9). Nepřekračujte maximální hladinu. Maximální hladina je označena vyvýšenou čarou na vnějším povrchu košů (obr. 10).
- 2 Vložte koše do pečicího prostoru (C). Správné vložení se provede „cvaknutím“ (obr. 12).



Varování!

Před používáním spotřebiče se ujistěte, zda je koš správně nainstalován a zajištěn (obr. 12).

Spotřebič je vybaven systémem, který zabrání jeho činnosti, pokud nejsou koše správně vloženy do pečicího prostoru.

- 3 Připojte spotřebič do elektrické zásuvky (obr. 14).
- 4 Stiskněte tlačítko ZAPNUTÍ/VYPNUTÍ (⏻) (obr. 15). Na displeji se zobrazí slovo „On (Zapnuto)“.

Při prvním použití spotřebiče se může stát, že bude vycházet mírný zápach a trochu kouře: nebojte se, je to naprosto normální, protože některé části byly jemně namazány, tento jev po krátké době zmizí. Toto nebude mít žádný vliv na provoz spotřebiče.

Pečení v jednom koši

- 1 Stiskněte tlačítko pro ovládání koše 1 (1) nebo koše (2) abyste umožnili pečení v požadovaném koši (obr. 16).
- 2 Zvolte požadovaný přednastavený pečicí program (obr. 17) v závislosti na typu připravovaného pokrmu (přečtěte si „Tipy na vaření“; pro podrobnosti o programech).

- Chcete-li manuálně změnit teplotu a čas pečení, stiskněte tlačítka + nebo - pro nastavení doby pečení (🕒) a teploty (🔥) (obr. 20 - 21). Chcete-li zvýšit rychlost volby, stiskněte a podržte tlačítko nastavení času a teploty. Teplotu a čas pečení lze kdykoli změnit. Změnu není třeba potvrzovat, po několika minutách se změna projeví.
- 3 Stiskněte tlačítko START (START) (obr. 22). Spotřebič začne připravovat pokrm (obr. 23).
Během pečení se na displeji (B) bude střídavě zobrazovat klesající čas a nastavená teplota. Spotřebič lze v průběhu provozu přerušit, ke smíchání ingrediencí během procesu pečení.



Varování!

Hrozí nebezpečí popálení. Nedotýkejte se kovových částí spotřebiče. Po vyjmutí koše z pečicího prostoru také uniká vzduch a horká pára. Mějte ruce a obličej mimo pečicí prostor.

- 1 Uchopte rukojeť (E) a vyjměte koš, který právě používáte, z pečicího prostoru (C) (obr. 26).
Spotřebič zastaví proces pečení. Ventilační systém se za chvíli zastaví.
- 2 Zatřeste košem 1, aby se ingredience upekly rovnoměrně (obr. 27).
- 3 Pro obnovení provozu spotřebiče vložte koš do pečicího prostoru (obr. 28).
Spotřebič automaticky obnoví proces pečení.





Popřípadě stiskněte tlačítko STOP (STOP) pro pozastavení provozu spotřebiče. Chcete-li obnovit provoz spotřebiče, stiskněte tlačítko START (



Dvojité pečení

Funkci duálního pečení lze použít k přípravě stejného pokrmu v obou koších nebo k pečení různých pokrmů současně.

Chcete-li péct stejný pokrm v obou koších, lze aktivovat funkci DUAL COOK, která přemění dvě varné zóny na jednu, což je ideální pro přípravu velkého množství pokrmu.

- 1 Stiskněte ovládací tlačítko jednoho ze dvou košů a poté stiskněte ovládací tlačítko druhého koše.
- 2 Zvolte požadovaný program pečení. V případě potřeby manuálně změňte čas a teplotu pečení.
- 3 Stiskněte tlačítko DUAL COOK (). Nastavení zvolená pro první zvolený koš se použijí pro druhý koš. Symboly ovládacích tlačítek koše 1 () a koše 2 () budou blikat.
- 4 Stiskněte tlačítko START ().





Popřípadě je možné připravovat různé pokrmy ve dvou koších:

- 1 Zvolte nastavení pečení pro koš 1, pak pro koš 2. Postupujte podle postupu popsaného v části „Pečení v jednom koši“.

Zvolte nastavení pečení podle pokrmu vloženého do každého koše.

Zvolená nastavení pečení se mohou lišit pro dva koše.

Spotřebič je vybaven funkcí SYNC FINISH pro synchronizaci doby pečení, kdy chcete připravovat různé pokrmy ve dvou koších. Pečení potravin proto skončí ve stejnou dobu. Chcete-li aktivovat funkci SYNC FINISH:

- 1 Pomocí ovládacích tlačítek koše 1 () a koše 2 () zvolte různá nastavení pečení pro dva koše.
- 2 Stiskněte tlačítko SYNC FINISH (). Spotřebič automaticky reguluje začátek procesu pečení ve dvou koších. Příprava potravin skončí ve stejnou dobu.
- 3 Stiskněte tlačítko ().



Funkce MAX CRISP

Spotřebič je vybaven funkcí MAX CRISP pro rychlou přípravu pokrmu, abyste získali teplejší a křupavější pokrmy bez použití oleje.

Chcete-li použít tuto funkci, musíte do košů vždy vložit dvě dodané nepřilnavé desky (D), aby vzduch cirkuloval rovnoměrněji.

Tento program je ideální pro pečení různých druhů pokrmu a jejich zvýšení křupavosti.

Chcete-li aktivovat funkci MAX CRISP:

- 1 Vložte nepřilnavou desku (D) do koše (E) (obr. 8).
- 2 Stiskněte tlačítko MAX CRISP ()
- 3 V případě potřeby nastavte různé časy pečení v závislosti na typu připravovaného pokrmu.
- 4 Stiskněte tlačítko START ()

Po pečení

Po dokončení pečení spotřebič několikrát zapípá.

Pokud suroviny nejsou připraveny, vložte koš zpět do pečicího prostoru a nastavte časovač na ještě několik minut.

- 1 Chcete-li manuálně zastavit proces pečení, stiskněte tlačítko STOP ()
- 2 Uchopte rukojeť a vyjměte koš, který právě používáte, z pečicího prostoru.
- 3 Dejte pokrm na talíř. Podávejte.



Varování!

Nedotýkejte se košů, pečicího prostoru, nepřilnavých desek a vnitřních kovových částí spotřebiče, když je spotřebič v provozu nebo několik minut po jeho vypnutí. Počkejte na vychladnutí horkých částí. Při vyjímání potravin neotáčejte koš dnem vzhůru: zbytky horkého oleje tak mohou z koše vytéct.



Varování!

Ujistěte se, zda jsou suroviny připravené ve spotřebiči zlatohnědé a ne černé nebo tmavé. Z ingrediencí odstraňte případné připálené části. K vyjímání pokrmu z košů nebo nepřilnavých desek nepoužívejte kovové nástroje.

- Chcete-li spotřebič vypnout manuálně, stiskněte tlačítko zapnutí/vypnutí (⏻).

Jakékoliv zbytky oleje se nahromadí na dně koše.

Na konci procesu pečení lze spotřebič ihned použít k přípravě jiného pokrmu.

Funkce automatického vypnutí

Tento spotřebič má časovač. Když časovač dosáhne „0“, spotřebič zapípá a automaticky se vypne. Chcete-li spotřebič vypnout manuálně, stiskněte tlačítko zapnutí/vypnutí (⏻). Ventilační systém se za chvíli zastaví.

TIPY PRO PŘÍPRAVU











Předehřátí spotřebiče před pečením pokrmu optimalizuje konečný výsledek. Menší ingredience vyžadují kratší dobu pečení ve srovnání s většími ingrediencemi.

Větší množství ingrediencí vyžaduje o něco delší dobu přípravy, zatímco menší množství vyžaduje o něco kratší dobu. Zamíchání menších ingrediencí v průběhu pečení optimalizuje konečný výsledek a pomáhá při rovnoměrném přepečení.

K dosažení křupavého výsledku přidejte do čerstvých nebo mrazených brambor lžíci oleje (obr. 11) a použijte dodávané nepřilnavé desky (D). V horkovzdušné fritéze můžete připravovat i chuťovky, které běžně pečete. Optimální množství pro přípravu křupavých hranolků je asi 1,2-1,7 kg.

Přednastavené programy

Následující tabulka zobrazuje přednastavené programy dotykového displeje. Každý symbol odpovídá programu pečení. Program je nastaven s doporučenou teplotou a dobou pečení podle typu pokrmu. Doba pečení je přibližná, závisí i na tloušťce a množství použitých surovin. Je možné změnit čas a teplotu přednastavených programů pečení.

| Program | | Čas | | Teplota (°C) | |
|--|--------------------|-----------|-------------|--------------|-----------|
| | | Počáteční | Interval | Počáteční | Interval |
| MAX CRISP | Funkce MAX CRISP | 10 min. | 1 - 60 min. | 200 | 180 - 200 |
|  | Mražené hranolky | 15 min. | 1 - 60 min. | 200 | 150 - 200 |
|  | Čerstvé brambory | 25 min. | 1 - 60 min. | 200 | 130 - 200 |
|  | Steak/červené maso | 20 min. | 1 - 60 min. | 190 | 120 - 200 |
|  | Ryby | 15 min. | 1 - 60 min. | 180 | 120 - 200 |
|  | Kuře | 25 min. | 1 - 60 min. | 190 | 120 - 200 |
|  | Pizza | 12 min. | 1 - 60 min. | 180 | 160 - 200 |
|  | Sušení | 8 hod. | 1 - 24 hod. | 65 | 35 - 90 |
|  | Pečené dezerty | 30 min. | 1 - 60 min. | 160 | 120 - 200 |
|  | Režim grilu | 15 min. | 1 - 60 min. | 200 | 180 - 200 |
|  | Rozmrazování | 15 min. | 1 - 60 min. | 50 | 40 - 90 |

V následující tabulce jsou uvedeny přibližné časy a teploty pro různé druhy pokrmů:

| | | |
|----------------------|--|--------------|
| Hranolky (mražené) | 15 - 20 minut | 200° |
| Hranolky (čerstvé) | 20 - 30 minut podle toho, jak jsou brambory nakrájené | 180° 200° |
| Smažená zelenina | 10 - 15 minut | 200° |
| Bramborové krokety | 12 - 15 minut | 190° |
| Kuřecí nugetky | 10 minut | 200° |
| Kuřecí stehna | 20 - 25 minut | 190° |
| Steak | 10 - 15 minut | 190° |
| Masové kuličky | 8 minut | 180° |
| Krevety | 15 - 20 minut | 160° |
| Koláč | 20 - 30 minut | 160° |
| Slaný koláč (Quiche) | 25 - 30 minut | 180° |
| Ryby | 15 - 20 minut | 160° 180° |
| Vepřový řízek | 10 - 15 minut | 200° |
| Jarní rolky | 10 - 15 minut | 200° |
| Zelenina | 10 - 20 minut | 180° |

Režim grilu

Režim grilu je ideální pro grilování masa, ryb a zeleniny. Před vložením potravin vložte do koše nepřilnavou desku (obr. 8).

Funkce rozmrazování

Spotřebič je vybaven funkcí rozmrazování pro rozmrazování pokrmu před jeho přípravou.

- Stisknete tlačítko rozmrazování (❄️).
- V případě potřeby manuálně změňte čas a teplotu pečení (obr. 20-21).

Funkce sušení

Funkce sušení (☀️) umožňuje efektivně vysušit potraviny pro optimální skladování. Uvnitř spotřebiče volně cirkuluje teplý vzduch, který rovnoměrně suší potraviny a zároveň minimalizuje ztrátu zdravých vitamínů.

Tuto funkci lze použít k tomu, abyste si mohli vychutnat ovoce, zeleninu a houby nebo k sušení květin a rostlin.

Před sušením vložte do košíčků dvě dodané nepřilnavé desky.

V následující tabulce jsou uvedeny přibližné časy sušení a teploty pro různé druhy potravin:

| Potravina | Teplota | Čas |
|-----------|------------|---------------------|
| Bylinky | 35 - 40 °C | Od 5 do 15/20 hodin |
| Zelenina | 50 - 55 °C | |
| Ovoce | 55 - 60 °C | |
| Ryby/Maso | 65 - 70 °C | Od 2 do 8 hodin |

Časovač lze nastavit až na 24 hodin. Pokud sušení vyžaduje delší dobu, na konci nastaveného času spotřebič znovu nastavte.

ČIŠTĚNÍ A ÚDRŽBA

Pravidelné a denní čištění zajišťuje účinnost spotřebiče a prodlužuje jeho životnost.



Varování!

Čištění a údržbu je třeba provádět, když je spotřebič vypnutý a odpojený od elektrické zásuvky.

Nebezpečí úrazu elektrickým proudem. Nikdy neponořujte spotřebič, zástrčku a napájecí kabel do vody nebo jiných tekutin. Neplňte koš vodou, když je nainstalován ve varném prostoru.



Varování!

Před čištěním a údržbou odpojte spotřebič od elektrické zásuvky a počkejte, dokud horké části nevychladnou.



Varování!

Nepoužívejte čisticí prostředky nebo kovové nástroje, aby nedošlo k poškrábání a poškození povlaku. Nikdy nepoužívejte rozpouštědla, která poškozují plastové části.

Čištění spotřebiče

- Pevné části spotřebiče čistíte neabrazivní vlhkou utěrkou, abyste nepoškodili povrch. Vysušte suchou utěrkou.
- Vyčistěte pečicí prostor (C) neabrazivní utěrkou namočenou v teplé vodě. Vysušte suchou utěrkou.
- Vyčistěte zaschlé části suchou utěrkou, abyste odstranili zbytky pokrmu.

Čištění komponentů spotřebiče

Nepřilnavá deska a koš jsou vyrobeny z nepřilnavého materiálu: jakákoli neprůhlednost a stopy, které se mohou objevit po delším používání, jsou normální a neovlivňují pečení a chuť pokrmu.

- Nepřilnavé desky a koše jsou vhodné do myčky nádobí. Pro prodloužení životnosti nepřilnavého povlaku se doporučuje mýt nepřilnavé desky a koše (E a G) ručně. Použijte běžný prostředek na mytí nádobí a měkkou neabrazivní houbu.
- Na změkčení zbytků potravin v koši je možné ho naplnit horkou vodou. Přidejte několik kapek čisticího prostředku. Nechte působit 10 minut. Umyjte a vysušte.

ODSTAVENÍ SPOTŘEBIČE

V případě vyřazení spotřebiče z provozu vytáhněte zástrčku z elektrické zásuvky. V případě likvidace spotřebiče oddělte různé materiály použité při jeho konstrukci a zlikvidujte je podle jejich složení a podle zákonných ustanovení platných v zemi použití.

ODSTRANĚNÍ MOŽNÝCH PROBLÉMŮ

| Problémy | Možné příčiny | Řešení |
|-----------------------------|--|---|
| Spotřebič nefunguje. | Napájecí kabel není připojen. | Zasuňte zástrčku do elektrické zásuvky, která musí být uzemněna. |
| | Časovač nebol nastavený. | Stiskněte tlačítka + nebo - nastavení času pečení (⌚) a nastavte požadovaný čas pečení. |
| | Koš není vložen správně. | Správně vložte koš do pečicího prostoru. Správné vložení se provede „kliknutím“ (obr. 12). |
| Suroviny nejsou připraveny. | Množství surovin v koši je příliš velké. | Vložte do nádoby méně surovin. Menší množství se upeče rovnoměrněji. |
| | Nastavená teplota je velmi nízká. | Stiskněte tlačítka + nebo - nastavení teploty pečení (🔥) a nastavte vyšší teplotu pečení. Prohlédněte si knihu receptů. |
| | Nastavený čas přípravy je velmi krátký. | Stiskněte tlačítka + nebo - nastavení času pečení (⌚) a nastavte delší dobu pečení. Prohlédněte si knihu receptů. |

| Problémy | Možné příčiny | Řešení |
|--|---|--|
| Suroviny nejsou připraveny rovnoměrně. | Některé ingredience je třeba během pečení několikrát promíchat. | Suroviny na vrchu nebo ty, které jsou pokryty jinými přísadami, je třeba během pečení promíchat. |
| Smažené chuťovky nejsou křupavé. | Používáte chuťovky, které se musí péct tradičním způsobem. | Použijte chuťovky do trouby nebo je před vložením do koše potřete olejem. |
| | | Zkuste použít funkci MAX CRISP, abyste zvýšili křupavost pokrmu. |
| | | Vložte nepřilnavou desku do koše, abyste zvýšili křupavost pokrmu. |
| Koš nelze úplně zasunout do pečicího prostoru. | Množství surovin v nádobě je příliš velké. | Vložte do nádoby méně surovin. Menší množství se upeče rovnoměrněji. |
| | Koš není správně vložen do pečicího prostoru. | Správně vložte koš do pečicího prostoru. Správné vložení se provede „kliknutím“ (obr. 12). |
| Ze spotřebiče vychází bílý kouř. | Připravujete mastnější suroviny. | Když smažíte mastnější suroviny, v nádobě se usadí více oleje. Olej při pečení vytváří více bílého kouře. Nemá to žádný vliv na přípravu surovin ani na spotřebič. |
| | V koši zůstaly zbytky tuku z předchozího pečení. | Bílý kouř je způsoben zahříváním tuku nebo oleje v koši. Po použití koš důkladně vyčistěte. |

| Problémy | Možné příčiny | Řešení |
|---|---|---|
| Čerstvé brambory nakrájené na kostičky nejsou rovnoměrně smaženy. | Nepoužíváte druh brambor vhodný ke smažení. | Použijte čerstvé brambory a nezapomeňte je během pečení promíchat. |
| | Brambory před smažením omyjte a osušte. | Brambory omyjte a odstraňte veškerý škrob, který se na bramborách usadil. |
| Čerstvé brambory nakrájené na kostičky nejsou křupavé, když je vyjmete z fritézy. | Křupavost smažených brambor závisí na množství vody obsažené v bramborách a od množství oleje přidaného do fritézy. | Před přidáním oleje se ujistěte, zda jste vysušili vodu z vnějšího povrchu brambor. |
| | | Brambory nakrájejte na menší kostičky pro větší křupavost. |
| | | Pro větší křupavost přidejte trochu více oleje. |
| | | Zkuste použít funkci MAX CRISP, abyste zvýšili křupavost pokrmu. |
| | | Vložte nepřilnavou desku do koše, abyste zvýšili křupavost pokrmu. |

Informace pro uživatele k likvidaci elektrických a elektronických zařízení (domácnosti)



Tento symbol na produktech anebo v průvodních dokumentech znamená, že použité elektrické a elektronické výrobky nesmí být přidány do běžného komunálního odpadu.

Ke správné likvidaci, obnově a recyklaci doručte tyto výrobky na určená sběrná místa, kde budou přijata zdarma. Alternativně v některých zemích můžete vrátit své výrobky místnímu prodejci při koupi ekvivalentního nového produktu. Správnou likvidací tohoto produktu pomůžete zachovat cenné přírodní zdroje a napomáháte prevenci potenciálních negativních dopadů na životní prostředí a lidské zdraví, což by mohly být důsledky nesprávné likvidace odpadů. Další podrobnosti si vyžádejte od místního úřadu nebo nejbližšího sběrného místa. Při nesprávné likvidaci tohoto druhu odpadu mohou být v souladu s národními předpisy uděleny pokuty.

Pro podnikové uživatele v zemích Evropské unie

Chcete-li likvidovat elektrická a elektronická zařízení, vyžádejte si potřebné informace od svého prodejce nebo dodavatele.

Informace k likvidaci v ostatních zemích mimo Evropskou unii

Tento symbol je platný jen v Evropské unii.

Chcete-li tento výrobek zlikvidovat, vyžádejte si potřebné informace o správném způsobu likvidace od místních úřadů nebo od svého prodejce.

Autorizovaný dovozce a distributor pro ČR:

DSI Czech, spol. s.r.o.
Křižíkova 237/36A
186 00 Praha 8 – Karlín
Česká republika
Tel: + 420 225 386 130