



KIVI

- | | | | |
|----|--|----|---|
| EN | KIVI LED TV
User manual | LT | KIVI LED Televizorius
Vartotojo vadovas |
| BG | KIVI LED телевизор
Ръководство за употреба | LV | KIVI LED televizors
Lietotāja rokasgrāmata |
| CS | KIVI LED Televizor
Návod k použití | MT | KIVI LED TV
Manwal għall-utent |
| DE | KIVI-LED-Fernseher
Benutzerhandbuch | PL | KIVI LED Telewizor
Instrukcja obsługi |
| EL | KIVI LED TV
Εγχειρίδιο χρήστη | PT | Televisor LED KIVI
Manual de operações |
| ES | Televisor LED KIVI
Manual de operaciones | RO | KIVI LED Televizor
Manual de utilizare |
| ET | KIVI LED TV
Kasutusjuhend | RU | KIVI LED Телевизор
Инструкция по эксплуатации |
| FR | Téléviseur LED KIVI
Manuel d'exploitation | SK | KIVI LED Televizor
Návod na obsluhu |
| HR | KIVI Vodilo TV
Korisnički priručnik | SL | KIVI LED TV
Navodila za uporabo |
| HU | KIVI LED televízió
Használati utasítás | UA | KIVI LED Телевізор
Інструкція з експлуатації |
| IT | Televisore LED KIVI
Manuale d'uso | | |

Hello there! It's me, your KIVI color LED-TV, and I will tell you how to use me safely.

Здравей! Това съм аз, вашият LCD цветен телевизор KIVI и в това ръководство ще ви кажа как да ме използвате.

Ahoj! To jsem já, váš barevný Televizor s LCD obrazovkou značky "KIVI" a v tomto návodu vám vysvětlím, jak mě používat.

Hallo! Ich bin's, Ihr KIVI LED-Farbfernseher, und ich werde Ihnen in dieser Anleitung erzählen, wie Sie mich benutzen können.

Γειά σου! Είμαι εγώ, η έγχρωμη τηλεόραση με οθόνη υγρών κρυστάλλων "KIVI", σε αυτό το εγχειρίδιο θα σε πω πώς να τη χρησιμοποιήσετε.

¡Hola! Soy yo, su Televisor de imagen de colores con pantalla de cristales líquidos "KIVI", en este manual voy a contar cómo usar me.

Tere! See olen mina, teie värviline vedelkristallekraaniga teler "Kivi", ja selles juhendis ütlen teile, kuidas mind kasutada.

Salut! C'est moi, votre TV couleur LCD KIVI, et dans ce manuel je vais vous dire comment m'utiliser.

Pozdrav! To sam ja, vaš KIVI LED-TV u boji, i reći ću vam kako da me koristite na siguran način.

Szia! Én vagyok az Ön KIVI színes LED-TV-je, és elmondom, hogyan használjon biztonságosan.

Ciao! Sono io, il tuo TV LED a colori KIVI, e ti dirò come usar mi in sicurezza.

Labas! Tai aš, jūsų Spalvoto vaizdo televizorius su skystųjų kristalų ekranu „KIVI“, ir šįame vartotojo vadove aš jums papasakosiu, kaip manimi naudotis.

Čau! Tas esmu es, jūsu "KIVI" LCD krāsū televizors, un šajā rokasgrāmatā es jums pastāstīšu, kā mani izmantot.

Kif inti! Jien, il-LED-TV tieghek bil-kulur KIVI, u jien ngħidle kif tużani b'mod sikur.

Cześć! To ja, Twój kolorowy telewizor z ekranem ciekłokrystalicznym „KIVI”, a w tej instrukcji powiem Ci, jak ze mnie korzystać.

Olá! Sou eu, seu Televisor de imagem de cores com ecrã de cristais líquidos "KIVI", neste manual vou contar como me usar.

Salut! Acesta sunt eu, televizorul dvs. color cu ecran LCD "KIVI", iar în acest manual vă voi spune cum să mă folosiți.

Привет! Это я, ваш телевизор цветного изображения с жидкокристаллическим экраном «KIVI», и в этом руководстве я расскажу вам, как пользоваться мной.

Ahoj! To som ja, váš farebný LED televizor KIVI a poviem vám, ako ma bezpečne používať.

Pozdravljeni! Jaz sem, vaš barvni LED-TV KIVI, in povedal vam bom, kako me varno uporabljate.

Привіт! Це я, ваш телевізор кольорового зображення з рідкокристалічним екраном «KIVI», і у цьому посібнику я розповім вам, як користуватися мною.

- EN** | If you still have any questions about my settings, functionality, or have any complaints or suggestions, please contact the support service. To chat, scan the QR-code.
- BG** | И ако все още имате въпроси относно моите настройки, функционалност или имате оплаквания или предложения, моля, свържете се с екипа за поддръжка. За да разговаряте, сканирайте QR кода.
- CS** | A pokud máte stále dotazy ohledně mého nastavení, funkčnosti nebo vzniknou stížnosti či návrhy, kontaktujte prosím podporu. Pro kontaktování naskenujte QR kód.
- DE** | Falls Sie dann noch weitere Fragen zu meinen Einstellungen und Funktionalitäten oder Beanstandungen bzw. Anregungen haben, wenden Sie sich bitte an unseren Support-Service. Um zu chatten, scannen Sie den QR-Code.
- EL** | Εάν εξακολουθείτε να έχετε ερωτήσεις σχετικά με τις ρυθμίσεις, τη λειτουργικότητά μου ή έχετε παράπονα ή προτάσεις, επικοινωνήστε με την υπηρεσία υποστήριξης. Για συνομιλία, σκάνιστε τον κωδικό QR.
- ES** | Si aún tiene alguna pregunta sobre mi configuración, funcionalidad, o si tiene alguna queja o sugerencia, comuníquese con el servicio de soporte. Para chatear, escanee el código QR.
- ET** | Ja kui teil on küsimusi minu seadistamise, funktsionaalsuse või kaebuste või soovide kohta, võtke ühendust tugiteenusega. Suhtlemiseks - skannige QR kood.
- FR** | Si vous avez encore des questions sur mes paramètres, mes fonctionnalités, ou si vous avez des plaintes ou des suggestions, veuillez contacter le service d'assistance. Pour chatter, scannez le code QR.
- HR** | Ako i dalje imate bilo kakvih pitanja o mojim postavkama, funkcionalnosti ili imate bilo kakvih pritužbi ili prijedloga, obratite se službi za podršku. Za razgovor skenirajte QR-kod.
- HU** | És ha továbbra is kérdései maradnak a beállításaim vagy funkcióim kapcsán, esetleg panaszal élne vagy javaslatai vannak, kérjük forduljon ügyfélszolgálatunkhoz. A csevegéshez olvassa be a QR-kódot.
- IT** | Se hai ancora domande sulle mie impostazioni, funzionalità o hai reclami o suggerimenti, contatta il servizio di supporto. Per chattare, scansiona il codice QR.
- LT** | O jei vis dar liks klausimų dėl mano nustatymų, funkcionalumo, atiras skundų arba pasiūlymų, prašau, kreipkitės į aptarnavimo skyrį. Norėdami pabendrauti – nuskenuokite QR kodą.
- LV** | Un, ja jums joprojām būs jautājumi par maniem iestatījumiem, funkcionalitāti vai jums būs sūdzības vai ieteikumi, lūdzu, sazinieties ar atbalsta dienestu. Lai parunāt, skenējiet QR kodu.
- MT** | Jekk għad għandek xi mistoqijiet dwar is-settings, il-funzjonalità tiegħi, jew għandek xi ilmenti jew suggerimenti, jekk jogħġbok ikkuntattja lis-servizz ta' appoġġ. Biex ticcettaq, skenja l-QR-code.
- PL** | A jeśli nadal masz pytania dotyczące mojej konfiguracji, funkcjonalności lub pojawiają się skargi lub prośby — skontaktuj się z obsługą klienta. Aby porozmawiać — zeskanuj kod QR.
- PT** | Se Você tem algumas perguntas referidas a meus ajustes, a funcionalidade, ou se há algumas queixas ou desejos, por favor, chame o serviço de suporte. Para se comunicar digitalize o código QR.
- RO** | Și dacă aveți întrebări despre setările, funcționalitatea mea sau dacă aveți reclamații sau sugestii, vă rugăm să contactați serviciul de asistență. Pentru a comunica - scanați codul QR.
- RU** | А если останутся вопросы по поводу моей настройки, функциональности, либо возникнут жалобы или пожелания — обращайтесь в службу поддержки. Чтобы пообщаться — сканируйте QR-код.
- SK** | Ak máte stále nejaké otázky týkajúce sa mojih nastavení, funkčnosti alebo máte nejaké sťažnosti alebo návrhy, kontaktujte prosím službu podpory. Ak chcete četovať, naskenujte QR kód.
- SL** | Če imate še vedno kakršna koli vprašanja o mojih nastavitvah, funkcionalnosti ali imate kakršne koli pritožbe ali predloge, se obrnite na službo za podporo. Za klepet skenirajte kodo QR.
- UA** | А як залишатися питання щодо мого налаштування, функціональності, або виникнуть скарги чи пропозиції — звертайтеся до служби підтримки. Щоб поспілкуватися — скануйте QR-код.



CONTENTS EN

- 3 General information about me.
4 Attention!
5 Who am I? My features.
6-7 Remote control / night light.
8 Connection ports.
9 When something goes wrong.

СЪДЪРЖАНИЕ BG

- 10 Обща информация за мен.
11 Внимание!
12 Кой съм аз? Моите характеристики.
13-14 Дистанционно / нощна лампа.
15 Портове за свързване.
16 Когато нещо се обърка.

OBSAH CS

- 17 Obecné informace o mně.
18 Pozor!
19 Kdo jsem? Moje charakteristiky.
20-21 Dálkové ovládání / noční světlo.
22 Spojovací porty.
23 Když se něco pokazilo.

INHALT DE

- 24 Allgemeine Informationen über mich.
25 Achtung!
26 Wer bin ich? Meine Eigenschaften.
27-28 Fernbedienung / Nachtlcht.
29 Verbindungsports.
30 Wenn etwas schief läuft.

ΠΕΡΙΕΧΟΜΕΝΟ EL

- 31 Γενικές πληροφορίες για εμένα.
32 Προσοχή!
33 Ποιός είμαι? Τα χαρακτηριστικά μου.
34-35 Τηλεχειριστήριο / νυκτερινό φως.
36 Θύρες σύνδεσης.
37 Όταν κάτι πάει στραβά.

CONTENIDO ES

- 38 Información general sobre mí.
39 ¡Atención!
40 ¿Quién soy? Mis especificaciones.
41-42 Mando a distancia / luz nocturna.
43 Puertos de conexión.
44 Cuando algo anda mal.

SISUKORD ET

- 45 Üldteave minu kohta.
46 Tähelepanu!
47 Kes mina olen? Minu omadused
48-49 Kaugjuht / öölamp.
50 Ühenduspordid.
51 Juhul kui midagi läks valesti.

SOMMAIRE FR

- 52 Informations générales sur moi.
53 Attention!
54 Qui suis-je? Mes caractéristiques.
55-56 Télécommande / veilleuse.
57 Ports de connexion.
58 En cas de problème.

SADRŽAJ HR

- 59 Opći podaci o meni.
60 Pažnja!
61 Tko sam ja? Moje osobine.
62-63 Daljinski upravljač / noćno svjetlo.
64 Priključni priključci.
65 Kad nešto krene po zlu.

TARTALOM HU

- 66 Általános információ rólam.
67 Figyelem!
68 Ki vagyok én? Jellemzőim.
69-70 Távirányító / éjszakai lámpa.
71 Csatlakoztató portok.
72 Ha valami nem úgy sült el.

CONTENUTI IT

- 73 Informazioni generali su di me.
74 Attenzione!
75 Chi sono? Le mie caratteristiche.
76-77 Telecomando / luce notturna.
78 Porte di connessione.
79 Quando qualcosa va storto.

TURINYS LT

- 80 Bendra informacija apie mane
81 Dėmesio!
82 Kas aš? Mano charakteristikos.
83-84 Tėlavadības pults / nakts gaisma.
85 Prijungimo prievadaai.
86 Kai kažkas nesigauna.

SATURS LV

- 87 Vispārīga informācija par mani.
88 Uzmanību!
89 Kas es esmu? Mani raksturojumi.
90-91 Nuotolinio pultas / naktinė lemputė.
92 Savienojuma porti.
93 Kad kaut kas nogaļa greizi.

WERREJ MT

- 94 Informazzjoni generali dwari.
95 Attenzjoni!
96 Min jiena? Il-karatteristiċi tiegħi.
97-98 Kontroll mill-boghod / dawl bil-lejl.
99 Ports tal-konnessjoni.
100 Meta tiġri xi haġa ħażina.

SPIS RZEŚCI PL

- 101 Ogólne informacje o mnie.
102 Uwaga!
103 Kim jestem? Moje cechy.
104-105 Pilot / lampka nocna.
106 Porty połączeń.
107 Kiedy coś poszło nie tak.

CONTEÚDO PT

- 108 Informação geral sobre mim.
109 Atenção!
110 Quem sou? Minhas especificações.
111-112 Controle remoto / luz noturna.
113 Portos de conexão.
114 Quando algo anda mal.

CONȚINUT RO

- 115 Informații generale despre mine.
116 Atenție!
117 Cine sunt eu? Caracteristicile mele.
118-119 Telecomanda / lumina de noapte.
120 Porturi de conectare.
121 Ceva nu a mers bine.

СОДЕРЖАНИЕ RU

- 122 Общая информация обо мне.
123 Внимание!
124 Кто я? Мои характеристики.
125-126 Пульт / ночник.
127 Порты подключения.
128 Когда что-то пошло не так.

OBSAH SK

- 129 Všeobecné informácie o mne.
130 Upozornenia!
131 Kto som? Moje vlastnosti.
132-133 Diaľkové ovládanie / nočné svetlo.
134 Pripojovacie porty.
135 Keď sa niečo pokazí.

VSEBINA SL

- 136 Splošne informacije o meni.
137 Pozor!
138 Kdo sem jaz? Moje lastnosti.
139-140 Daljinski upravljalnik / nočna lučka.
141 Priključna vrata.
142 Ko gre kaj narobe.

ЗМІСТ UA

- 143 Загальна інформація про мене.
144 Увага!
145 Хто я? Мої характеристики.
146-147 Пульт / нічник.
148 Порти підключення.
149 Коли щось пішло не так.

PRODUCT NAME	KIVI COLOR LCD TV
Warranty period	*
Operating temperature, °C	+15 – +35
Relative humidity while storing, %	45 – 75
Temperature while storing, °C	+5 – +40
Atmospheric pressure, KPA / mmHg	86 – 106 / 650 – 800
Relative humidity while operating, %	55 – 70
Electricity consumption in off mode	<1 W or missing

Recommendation only for countries where EU directives apply. This device complies with the standards and meets the requirements of Directive 2014/53 / EU.

*You can find information about the warranty period in the corresponding language of your country. The warranty period may be changed according to the update in the warranty legislation of the country.



TO BE SAFE WITH ME:

Make sure that all screws in the supports and bracket are properly tightened.

I do not recommend using unlicensed software.

Use a certified cable with the HDMI logo.



TO TRANSPORT ME:

I should be in upright position, fully complete and packaged. Do not place the box on the side of the display.

Hold me by the top and bottom of the body, not by the display or stand.



DON'T USE ME IF:

- The power cord, plug, or screen is damaged.
- I fallen myself or your favorite cat fallen on me.



TO USE ME EFFECTIVELY AND SAFELYS:

- Read and follow all instructions and precautions.
- If your outlet doesn't fit, please, contact a specialist.
- Please connect me to power supply using a voltage stabilizer or relay only.





TO KEEP ME CLEAN:

- Wipe me with a cloth designed for the care and maintenance of the LCD screens.
- Do not spray liquids directly on me.
- If you touch me with greasy or sticky hands, turn me off, apply screen cleaner to a microfiber cloth, and wipe me down.

! NOTE:

Do not place me on unstable or vibrating surfaces, or under TV objects that reflect and absorb sound.

 This symbol indicates that I have double isolation between the mains voltage and dangerous parts for you.

 Friends, unfortunately, I am not eternal. Therefore, at the end of my term, I shall be handed over to the receiving point of electrical and electronic equipment. For more detailed information about receiving and disposal points, please contact local municipal authorities or a household waste disposal company.



Tiny black or colored spots can appear on my liquid crystal panel while in operation.

Depending on the viewing location, brightness, and color of the panel can change. And it is absolutely Okay.



FEATURES

Model	32H760QB 32H760QW	32F760QB 32F760QW	KidsTV	40F760QB	43U760QB 43U760QW	50U760QB	55U760QB 55U760QW	65U760QB
Diagonal screen size, inches/cm	32/80	32/80	32/80	40/102	43/109	50/127	55/140	65/165
Resolution	HD 1366x768	FHD 1920x1080			UHD 3840x2160			
USB 2.0 (FAT32, NTFS)	2				2			
HDMI	3				4			
HDMI	HDMI 1.4a				HDMI 2.1			
Wi-Fi	a/b/g/n/ac							
VESA standard, mm	200x100		200x150	200x200				400x200
Type / size of VESA screws, mm	M4 / 2x12 + 2x6	M4 / 2x12 + 2x6	M4 / 2x12 + 2x6	M6 / 2x12 + 2x8	M6 / 2x12 + 2x12	M6 / 2x12 + 2x12	M6 / 2x16 + 2x16	M6 / 2x16 + 2x16
Width, height, depth, mm	720x425x62	720x430x62	734x436x71	899x522x62	960x556x64	1116x642x61	1229x710x63	1448x835x63
Dimensions with stand, mm	720x465x180	720x465.5x183	734x481x195	899x575x240	960x620x240	1116x705x240	1229x772x260	1448x902x333
Net weight, kg	4.2	4,2	6.8	6.4	7.4	10.5	13	17.3



NOTE:

The complete set, appearance and specifications of the product may differ or may be changed by the manufacturer without prior notice.

INSTALL MY ANTENNA AS SHOWN BELOW

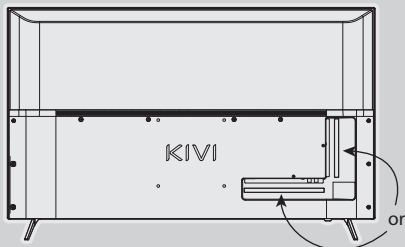

INPUT IMPEDANCE: 75 Ω

For stable reception of digital TV channels, I recommend using an external antenna with an amplifier (the gain ratio of 30 dB or more).



NOTE:

The manufacturer, importer, or supplier are not responsible for damage to my components due to high voltage supply through the antenna port.



The terms HDMI, HDMI High-definition Multimedia Interface, and the HDMI logo are trademarks or registered trademarks of HDMI and Microsoft Administrator, Inc.

Manufactured under DOLBY LABORATORIES license. The DOLBY, DOLBY AUDIO, and Double D symbols are trademarks of DOLBY and laboratories.



REMOTE CONTROL (RC70)

Key assignment:

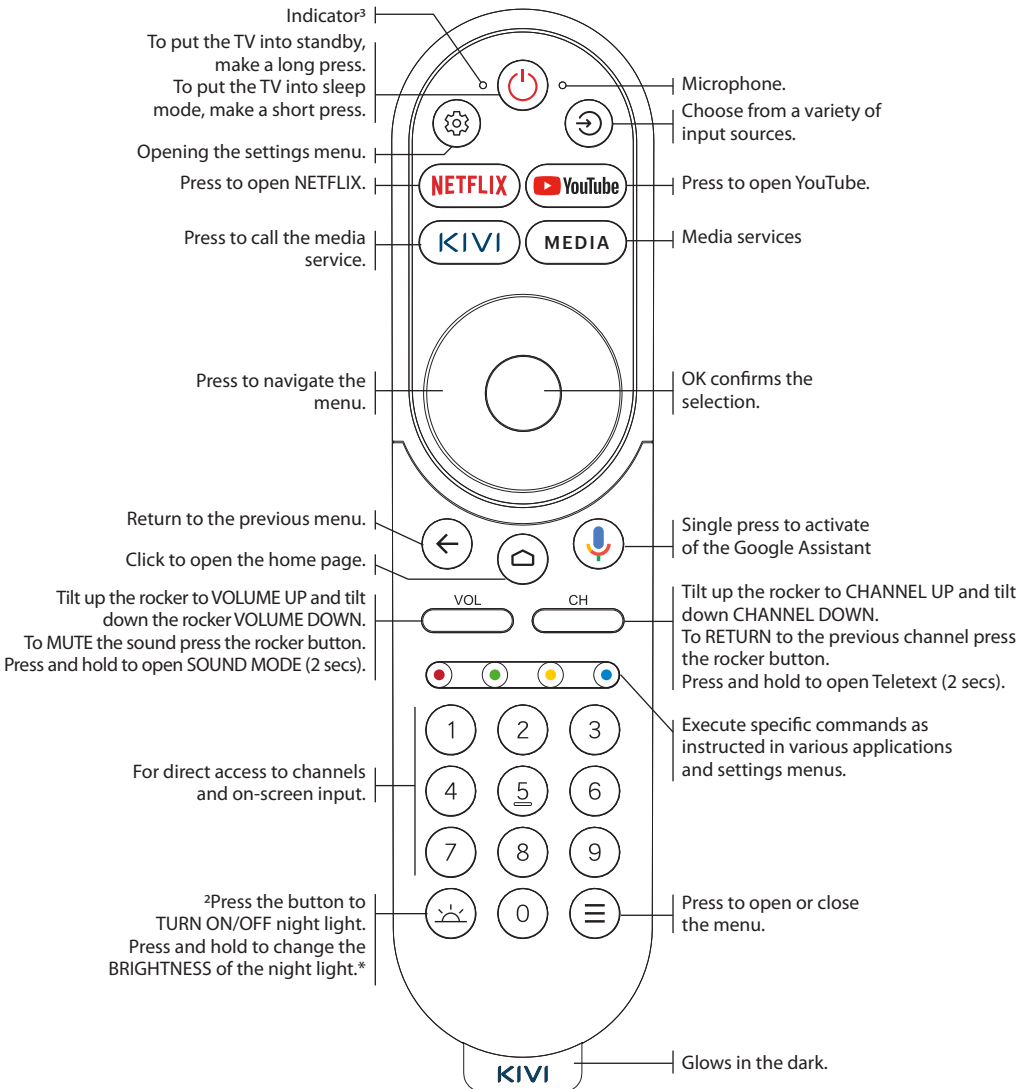

NOTE:

- 1 The configuration and appearance of the TV, accessories, remote controls may differ or may be changed by the manufacturer without notice.
- 2 Light key works only for models with night light (43U760QW, 55U760QW and KidsTV).
- 3 The remote control operates in IR mode (red indicator color) and Bluetooth mode (green color).



Remote control (RC) range — up to 10 meters.



To make it work - insert the alkaline batteries and point it at me.



Do not mix new batteries with old ones, and do not leave the remote control near a heat source.



If you don't use the remote control for more than one month, get the batteries out of there.



HOW TO ACTIVATE THE NIGHT LIGHT?

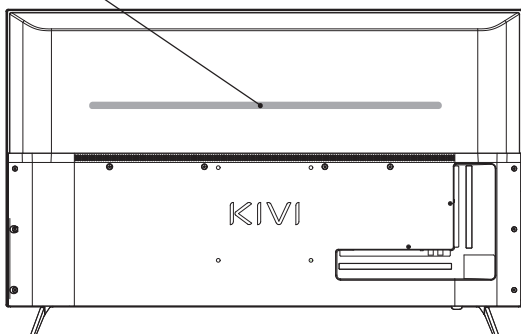

To activate the Night Light Press the button .
To operate the Night Light, connect the TV to the power supply.

HOW TO CHANGE THE BRIGHTNESS?



Press and hold to change the brightness of the night light.

Detailed instructions with images are also available on the website kivismart.com, in the "Support" section

CONNECTING DEVICES

I am compatible with most devices for video and audio playback and can be connected to a Blu-ray, game console, stereo system, etc.

HD / FHD MODELS



UHD MODELS

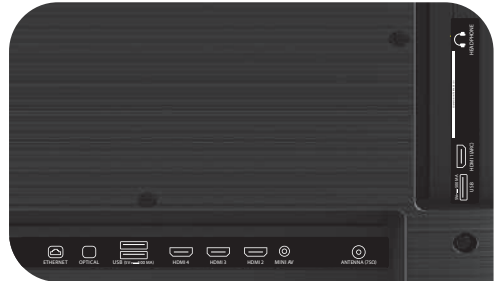

USB Input for USB devices (500 mA)

HDMI HDMI input

Antenna Antenna connection port

CI CAM module connection port

Mini AV Composite audio/video input-UHD

VIDEO Composite video input

ETHERNET Ethernet input

HEADPHONE Headphone output (3.5 mm)

OPTICAL Optical output

! NOTE:

1. All external devices should not be connected after you turn me off.
2. The maximum load on the USB port should not exceed 0.5 A.
3. The TV supports ARC, CEC. 2K supports HDMI 1.4 a, 4K supports HDMI 2.1 and eARC.

CONNECTING A CI CONDITIONAL ACCESS CARD

A CAM module with a CI conditional access card can be attached to a digital cable broadcasting service provider along with information for use.

The names of individual menu modes, the designations of some connectors and places of application, and the performance of individual ergonomic control functions may differ slightly from those described and depicted in this manual.

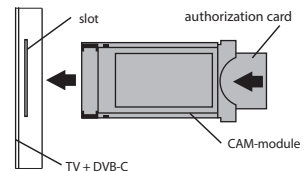
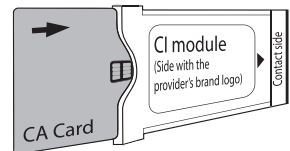

In addition to hardware-related malfunctions, if there are any non-standard operations, power me off for 30 seconds.

Unstable or missing broadcast/cable TV signal	I have an antenna connected, but I can't find channels, shows channels with distortion or sound interruptions	For stable reception of DVB-T2 (digital) and ATV (analog) signals - use an external antenna with an amplifier with an additional power supply. Additional power supply of the antenna input is not provided from the side of the TV and USB connectors. Point the antenna towards the nearest TV tower. If you use a room antenna, raise it higher, pay attention around your own axis and move the room. Make sure that the correct input source is selected - Antenna or Analog TV. Adjust the channels manually (with manual adjustment, the level and quality of the signal will be displayed). For the stability of the image and sound, the indicators should be from 50% to higher. Check the integrity of the cable.
	I have cable TV connected, but I can't find channels, shows channels with distortion or sound interruptions	When using cable TV (DVB-C), I recommend connecting without using a splitter. Connect me to another antenna cable if possible. Make sure the correct input source is Cable TV. Adjust the channels manually (with manual adjustment, the level and quality of the signal will be displayed). Check the integrity of the cable. Use a signal booster.
No sound is output to external speakers	Connecting speakers via Bluetooth	Connect Bluetooth speakers via the menu Settings → Remote controls and accessories → Add devices. Enable visibility / sync mode on the external device.
	Connecting speakers via HDMI	Connect the speakers to me via the HDMI (ARC) connector. In Settings → Device Settings → Input Sources → HDMI EDID Version → select the EDID value. In Settings → Device Settings → Sound → Digital Output → select Auto, Skip, PCM, etc.
	Connection of acoustics through the 3.5 connector for headphones	Make sure the audio cable is fully inserted into the 3.5 jack.
	Connecting acoustics through optics	Connect the speakers to the OPTICAL jack. In Settings → Device Settings → Sound → Digital Output → select Auto, Skip, PCM, etc. Use the VOL button on the remote control to reduce the sound volume until it is completely turned off. The remote from the acoustics will increase the sound to the required level.
The image from the PC / game console is not displayed	An external device is connected to me via HDMI, there is no image, the inscription "No signal"	Check the performance and version of the HDMI cable on another compatible device. HDR and 4K (Ultra HD) content can be transmitted via HDMI 2.0 and higher. Only UHD KIVI models are supported. ▶ HDR. Go to Settings → Device settings → Picture → HDR → select On. ▶ 4K (Ultra HD). In Settings → Device Settings → Input Sources → HDMI EDID Version → select EDID 2.0 or EDID 2.1. On a PC, change the resolution in the control menu of the video driver, and select the appropriate image broadcast mode. In the settings of the game console, configure the corresponding menu items according to the manufacturer's instructions.
No or unstable Internet connection	I am connected to a Wi-Fi or Ethernet network with no Internet access	Turn off the TV and router from the outlet for 1 minute. Check and set the correct date and time in Settings → Device settings → Date and time.

ИМЕ НА ПРОДУКТА	ЦВЕТЕН ТЕЛЕВИЗОР LCD ТЕЛЕВИЗОР МАРКА "KIVI"
Гаранционен срок	2 години*
Температура при експлоатация, °C	+15 – +35
Относителна влажност при съхранение, %	45 – 75
Температура при съхранение, °C	+5 – +40
Атмосферно налягане, kPa / мм.рт.ст.	86 – 106 / 650 – 800
Относителна влажност по време на работа,	55 – 70
Консумация на енергия в изключен режим	<1 Вт или отсъства

директивите на ЕС. Това устройство отговаря на Директива 2014/53/ЕС.

*Гаранционният срок може да бъде променен в съответствие с актуализацията на гаранционното законодателство на страната.



ЗА ДА БЪДЕТЕ В БЕЗОПАСНОСТ С МЕН:

Уверете се, че всички винтове в стойките и скобата са добре затегнати.

Не препоръчвам използването на нелицензиран софтуер, който също не се покрива от гаранцията.

Използвайте сертифициран HDMI кабел.



ДА МЕ ТРАНСПОРТИРАТ:

Трябва да съм изправен, напълно оборудван и опакован. Не поставяйте кутията отстрани на дисплея.

Дръжте ме в горната и долната част на кутията, а не за дисплея или стойката.



НЕ МОГА ДА СЕ ИЗПОЛЗВАМ ВЕЧЕ:

- Повреден захранващ кабел, щепсел или екран.
- Намокрих се, паднах или котката ти падна върху мен.



ЗА ДА МЕ ИЗПОЛЗВАТЕ ЕФЕКТИВНО И БЕЗОПАСНО:

- Прочетете и следвайте всички инструкции и предпазни мерки.
- Ако контактът ви не пасва, свържете се с професионалист.
- Свържете ме към захранването само с помощта на стабилизатор на напрежението или реле.





ЗА ДА БЪДА ЧИСТ:

- Избършете ме с кърпа, предназначена за грижа за LCD екрани.
- Не пръскайте течности директно върху мен.
- Ако сте ме докоснали с мазни или лепкави ръце, изключете ме, нанесете почистващ препарат за екран върху кърпа от микрофибър и ме избършете.

! ЗАБЕЛЕЖКА:

Не ме поставяйте върху нестабилни или вибриращи повърхности или под телевизионни предмети, които отразяват и поглъщат звука.

 Този символ показва, че имам двойна изолация между мрежовото напрежение и частите, които са опасни за вас.

 Приятели, за съжаление не съм вечен. Затова в края на експлоатационния си живот трябва да бъда предаден на пункт за събиране на електрическо и електронно оборудване. За повече информация относно пунктовете за събиране и изхвърляне, моля, свържете се с местните общински власти или с вашата компания за изхвърляне на битови отпадъци.



В зависимост от мястото на гледане, яркостта и цветът на панела може да се променят и по време на работа могат да се появят малки или цветни точки. И е напълно наред.

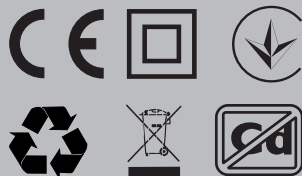

ХАРАКТЕРИСТИКИ

Моделъ	32H760QB 32H760QW	32F760QB 32F760QW	KidsTV	40F760QB	43U760QB 43U760QW	50U760QB	55U760QB 55U760QW	65U760QB
Размер на екрана диагонално, юйм/см	32/80	32/80	32/80	40/102	43/109	50/127	55/140	65/165
Разрешение	HD 1366x768	FHD 1920x1080			UHD 3840x2160			
USB 2.0 (FAT32, NTFS)	2				2			
HDMI	3				4			
HDMI	HDMI 1.4a				HDMI 2.1			
Wi-Fi	a/b/g/n/ac							
Стандарт VESA, мм	200x100		200x150	200x200				400x200
Тип / размер на VESA винтове, мм	M4 / 2x12 + 2x6	M4 / 2x12 + 2x6	M4 / 2x12 + 2x6	M6 / 2x12 + 2x8	M6 / 2x12 + 2x12	M6 / 2x12 + 2x12	M6 / 2x16 + 2x16	M6 / 2x16 + 2x16
Ширина, височина, мм	720x425x62	720x430x62	734x436x71	899x522x62	960x556x64	1116x642x61	1229x710x63	1448x835x63
Размери със стойка, мм	720x465x180	720x465.5x183	734x481x195	899x575x240	960x620x240	1116x705x240	1229x772x260	1448x902x333
Тегло нето, кг	4.2	4,2	6.8	6.4	7.4	10.5	13	17.3



ЗАБЕЛЕЖКА:

Пълният комплект, външният вид и техническите характеристики на продукта може да се различават или да бъдат променени от производителя без предизвестие.

ИНСТАЛИРАЙТЕ МОЯТА АНТЕНА, КАКТО Е ПОКАЗАНО ПО-ДОЛУ

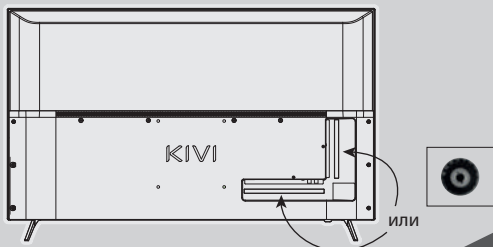

ВХОДНО СЪПРОТИВЛЕНИЕ: 75 Ω

За стабилно приемане на цифрови телевизионни канали препоръчвам да използвате външна антена с усилвател (усилване от 30 дБ или повече).



ЗАБЕЛЕЖКА:

Производителят, вносителят, доставчикът не носи отговорност за повреда на моите компоненти в резултат на подаване на високо напрежение през порта на антената, както и повреда на телевизора поради мрежово напрежение, което е извън работния диапазон.

Термините HDMI, HDMI High-Definition Multimedia Interface и HDMI логото са търговски марки или регистрирани търговски марки на HDMI Licensing Administrator, Inc. Произведено по лиценз на DOLBY LABORATORIES. DOLBY, DOLBY AUDIO и символът с двойно D са търговски марки на DOLBY LABORATORIES.

HIGH-DEFINITION MULTIMEDIA INTERFACE

ДИСТАНЦИОННО (RC70)

Задаване на ключ:

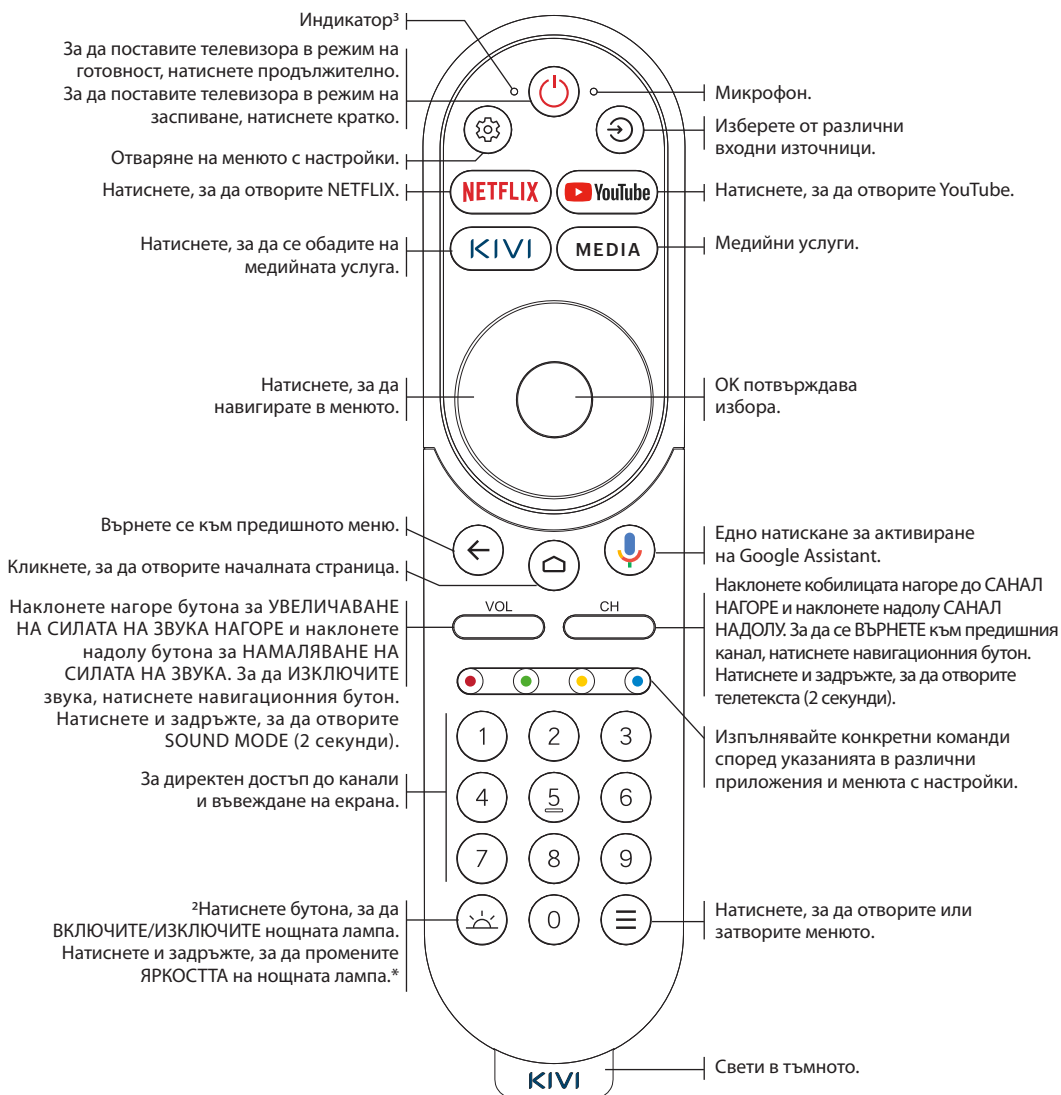

! ЗАБЕЛЕЖКА:

1 Конфигурацията и външният вид на телевизора, аксесоарите, дистанционните управления може да се различават или да бъдат променени от производителя без предупреждение.

2 Светлинен бутон работи само за модели с нощна светлина (43U760QW, 55U760QW и KidsTV).

*Ключът работи само през IR



Обхват на дистанционното управление - до 10 метра.



За да работи, поставете алкални батерии и го насочете към мен.



Не смесвайте нови батерии със стари и не оставяйте дистанционното управление под източници на топлина.



Ако не използвате дистанционното управление повече от един месец, премахнете батериите.



КАК ДА АКТИВИРАМ НОЩНАТА СВЕТИНА?

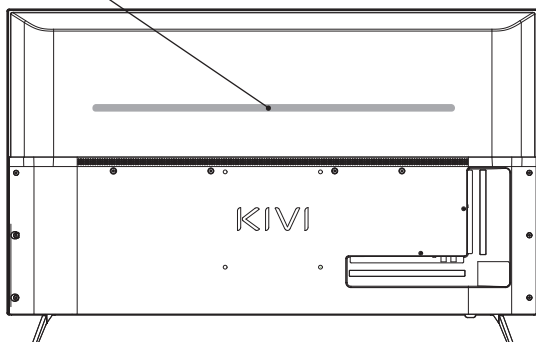

За да активирате нощната светлина, натиснете бутона .

КАК ДА ПРОМЕНИТЕ ЯРКОСТТА?



Натиснете и задръжте, за да промените яркостта на нощната лампа.

Подробни инструкции с изображения са достъпни и на уебсайта kivismart.com в секцията «Поддръжка»

СВЪРЗВАНЕ НА УСТРОЙСТВА

Съвместим съм с повечето устройства за възпроизвеждане на видео и аудио и мога да бъда свързан към Blu-ray, игрова конзола, стерео система и др.

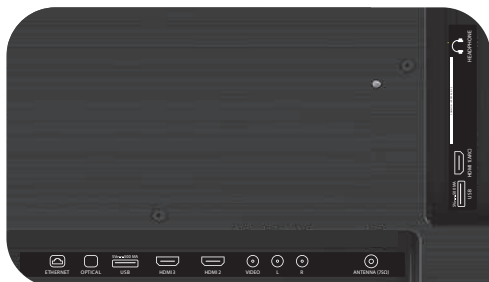
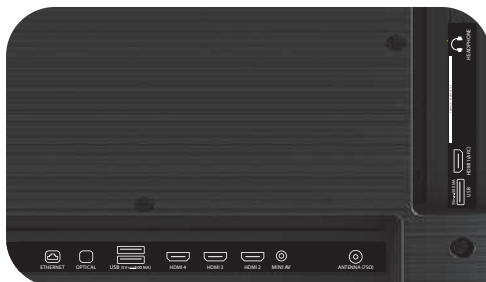
МОДЕЛИ
HD / FHDМОДЕЛИ
UHD

USB Вход за USB-устройство (500 mA)

HDMI Вход от тип HDMI

Antenna Порт за свързване на антена

CI CAM порт за връзка

Mini AV Композитен аудио/видео вход

VIDEO Композитен видео вход

ETHERNET Ethernet - вход

HEADPHONE Изход за слушалки (3.5mm)

OPTICAL Оптичен изход

! ЗАБЕЛЕЖКИ:

1. Всички външни устройства трябва да бъдат свързани, след като ме изключите.
2. Максималното натоварване на USB порта не трябва да надвишава 0.5A.
3. Телевизорът поддържа ARC, CEC. 2K поддържа HDMI 1.4a, 4K HDMI 2.1 и eARC.

СВЪРЗВАНЕ НА КАРТА ЗА УСЛОВЕН ДОСТЪП CI

CAM модул с CI карта може да бъде закупен от доставчик на цифрови кабелни услуги, заедно с информация за употреба.

Името на отделните режими на менюто, обозначението на някои конектори и местата им на приложение, изпълнението на отделните ергономични функции за управление от мен може леко да се различават от описаните и изобразени в това ръководство.

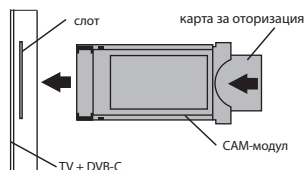
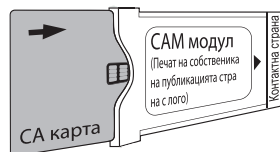

В допълнение към неизправности, свързани с хардуера, ако се прояви нестандартната ми работа, изключете ме за 30 секунди.

Нестабилен или липсващ сигнал за излъчване/кабелна телевизия	Имам свързана антена, но не мога да намеря канали, показва канали с изкривяване или прекъсвания на звука	За стабилно приемане на DVB-T2 (цифрови) и ATV (аналогови) сигнали - използвайте външна антена с усилвател с допълнително захранване. Допълнително захранване на антенния вход не е предвидено от страна на телевизора и USB конекторите. Насочете антената към най-близката телевизионна кула. Ако използвате стайна антена, вдигнете я по-високо, обърнете внимание около собствената си ос и преместете стаята. Уверете се, че е избран правилният входен източник - антена или аналогова телевизия. Настройте каналите ръчно (с ръчна настройка ще се покаже нивото и качеството на сигнала). За стабилност на изображението и звука показателите трябва да са от 50% нагоре. Проверете целостта на кабела.
	Имам свързана кабелна телевизия, но не мога да намеря канали, показва канали с изкривяване или прекъсвания на звука	Когато използвате кабелна телевизия (DVB-C), препоръчвам свързване без използване на сплитер. Свържете ме с друг антенен кабел, ако е възможно. Уверете се, че правилният входен източник е кабелна телевизия. Настройте каналите ръчно (с ръчна настройка ще се покаже нивото и качеството на сигнала). Проверете целостта на кабела. Използвайте усилвател на сигнала.
Не се извежда звук към външни високоговорители	Свързване на високоговорители чрез Bluetooth	Свържете Bluetooth високоговорителите през менюто Настройки → Дистанционни управления и аксесоари → Добавяне на устройства. Активирайте режима на видимост/синхронизиране на външното устройство.
	Свързване на високоговорители чрез HDMI	Свържете високоговорителите към мен чрез HDMI (ARC) конектора. В Настройки → Настройки на устройството → Източници на вход → HDMI EDID версия → изберете EDID стойността. В Настройки → Настройки на устройството → Звук → Цифров изход → изберете Автоматично, Пропускане, PCM и т.н.
	Свързване на акустика чрез 3.5 конектор за слушалки	Уверете се, че аудио кабелът е вкаран докрай в 3.5 жака.
	Свързване на акустика чрез оптика	Свържете високоговорителите към жака OPTICAL. В Настройки → Настройки на устройството → Звук → Цифров изход → изберете Автоматично, Пропускане, PCM и т.н. Използвайте бутона VOL на дистанционното управление, за да намалите силата на звука, докато се изключи напълно. Дистанционното от акустиката ще увеличи звука до необходимото ниво.
Изображението от компютъра / игровата конзола не се показва	Външно устройство е свързано към мен чрез HDMI, няма изображение, надпис „Няма сигнал“	Проверете производителността и версията на HDMI кабела на друго съвместимо устройство. HDR и 4K (Ultra HD) съдържание може да се предава чрез HDMI 2.0 и по-нова версия. Поддържат се само UHD KIVI модели. ► HDR. Отидете в Настройки → Настройки на устройството → Картина → HDR → изберете Вкл. ► 4K (Ultra HD). В Настройки → Настройки на устройството → Източници на вход → HDMI EDID версия → изберете EDID 2.0 или EDID 2.1. На компютър променете разделителната способност в контролното меню на видео драйвера и изберете подходящия режим на излъчване на изображението. В настройките на игровата конзола конфигурирайте съответните елементи от менюто според инструкциите на производителя.
Няма или е нестабилна интернет връзка	Свързан съм към Wi-Fi или Ethernet мрежа без достъп до интернет	Изключете телевизора и рутера от контакта за 1 минута. Проверете и задайте правилната дата и час в Настройки → Настройки на устройството → Дата и час.

NÁZEV VÝROBKU	BAREVNÝ TELEVIZOR S LCD OBRAZOVKOU ZNAČKY "KIVI"
Záruční doba	2 roky*
Provozní teplota, °C	+15 – +35
Relativní vlhkost pro skladování, %	45 – 75
Skladovací teplota, °C	+5 – +40
Atmosférický tlak, kPa / mm Hg	86 – 106 / 650 – 800
Relativní vlhkost během provozu	55 – 70
Spotřeba energie ve vypnutém režimu	<1 Wt nebo žádná

Doporučení pouze pro země, na které se vztahují směrnice EU. Toto zařízení je v souladu se směrnicí 2014/53/EU.

*Záruční doba může být změněna podle aktualizace záruční legislativy dané země.



ABY SE MNOU BYLO BEZPEČNO:

Ujistěte se, že všechny šrouby ve stojanech a držácích jsou řádně utaženy.

Nedoporučuji používat nelicencovaný software, na který navíc nevztahuje záruka.

Používejte certifikovaný kabel s logem HDMI.



PRO MOJI PŘEPRAVU:

Musím být ve stoje, plně vybavený a zabalený. Nepokládejte krabici na stranu displeje.

Držte mě za horní a spodní část těla, ne za displej nebo stojan.



NEMŮŽU BÝT POUŽÍVÁN:

- Poškozený napájecí kabel, zástrčka nebo obrazovka.
- Jsem namočený, upadl jsem nebo na mě spadla vaše kočka.



ABYCH BYL EFEKTIVNĚ A BEZPEČNĚ POUŽÍVÁN:

- Přečtěte si a dodržujte všechny pokyny a bezpečnostní opatření.
- Pokud vaše zásuvka není vhodná, kontaktujte odborníka.
- Připojte mě k napájení pouze pomocí stabilizátoru napětí nebo relé.





ABYCH BYL ČISTÝ:

- Otřete mě hadříkem na čištění LCD obrazovky.
- Nestříkejte tekutiny přímo na mě.
- Pokud jste se mě dotkli mastnými nebo ulepenými rukama, vypněte mě, naneste na hadřík z mikrovlákna čistič obrazovky a otřete mě.

! UPOZORNĚNÍ:

Neumísťujte mě na nestabilní nebo vibrující povrchy nebo pod předměty televizoru, které odrážejí a pohlcují zvuk.

 Tento symbol označuje, že mám dvojistou izolaci mezi síťovým napětím a součástmi, které jsou pro vás nebezpečné.

 Přátelé, bohužel nejsem věčný. Proto po skončení životnosti musím být předán do sběrný elektrických a elektronických zařízení. Další informace o sběrných a likvidačních místech lze získat na místním obecním úřadě nebo ve společnosti zabývající se likvidací domovního odpadu.



V závislosti na místě sledování se může měnit jas a barva panelu, během provozu se mohou rovněž objevit drobné nebo barevné tečky. To je naprosto v pořádku.



CHARAKTERISTIKY

Model	32H760QB 32H760QW	32F760QB 32F760QW	KidsTV	40F760QB	43U760QB 43U760QW	50U760QB	55U760QB 55U760QW	65U760QB
Úhlopříčka obrazovky, palec/cm	32/80	32/80	32/80	40/102	43/109	50/127	55/140	65/165
Rozlišení	HD 1366x768	FHD 1920x1080			UHD 3840x2160			
USB 2.0 (FAT32, NTFS)	2				2			
HDMI	3				4			
HDMI	HDMI 1.4a				HDMI 2.1			
Wi-Fi	a/b/g/n/ac							
Standard VESA, mm	200x100		200x150	200x200				400x200
Typ / velikost VESA šrouby, mm	M4 / 2x12 + 2x6	M4 / 2x12 + 2x6	M4 / 2x12 + 2x6	M6 / 2x12 + 2x8	M6 / 2x12 + 2x12	M6 / 2x12 + 2x12	M6 / 2x16 + 2x16	M6 / 2x16 + 2x16
Šířka výška, mm	720x425x62	720x430x62	734x436x71	899x522x62	960x556x64	1116x642x61	1229x710x63	1448x835x63
Rozměry včetně stojanu, mm	720x465x180	720x465.5x183	734x481x195	899x575x240	960x620x240	1116x705x240	1229x772x260	1448x902x333
Hmotnost netto, kg	4.2	4,2	6.8	6.4	7.4	10.5	13	17.3



UPOZORNĚNÍ:

Vybavení, vzhled a technické charakteristiky výrobku se mohou lišit nebo být změněny výrobcem bez upozornění.

NAINSTALUJTE MOJI ANTÉNU JAK JE ZNÁZORNĚNO NÍŽE

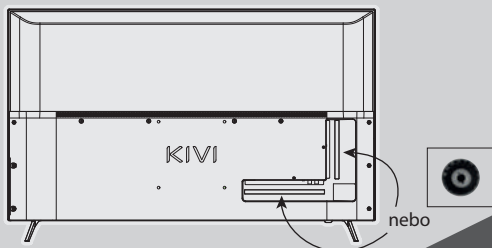

VSTUPNÍ IMPEDANCE: 75 Ω

Pro stabilní příjem digitálních televizních kanálů doporučuji použít externí anténu se zesilovačem (koeficient zesílení 30 dB a více).



UPOZORNĚNÍ:

Výrobce, dovozce a dodavatel nenesou odpovědnost za poškození svých součástí v důsledku vysokého napětí aplikovaného přes anténní port, stejně jako poškození televizoru v důsledku síťového napětí nad provozní limity.

HIGH-DEFINITION MULTIMEDIA INTERFACE

Termíny HDMI, HDMI High-Definition Multimedia Interface a logo HDMI jsou ochranné známky nebo registrované ochranné známky HDMI Licensing Administrator, Inc. Vyrobeno na základě licence DOLBY LABORATORIES. Symboly DOLBY, DOLBY AUDIO a dvojitý symbol D jsou ochranné známky DOLBY LABORATORIES.

DÁLKOVÉ OVLÁDÁNÍ (RC70)

Přiřazení klíče:

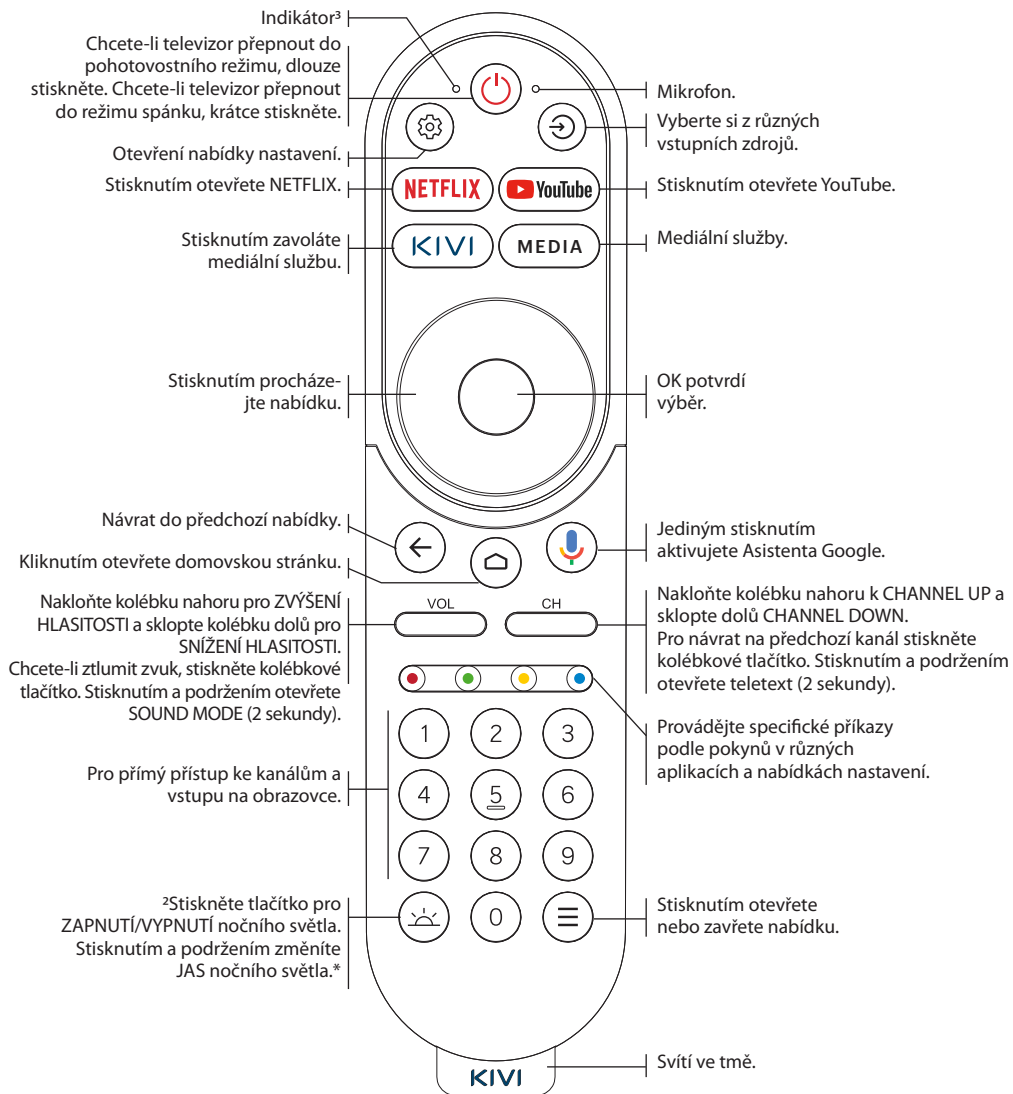

! POZNÁMKA:

1 Konfigurace a vzhled televizoru, příslušenství, dálkových ovladačů se mohou lišit nebo mohou být změněny výrobcem bez předchozího upozornění.

2 Tlačítko osvětlení funguje pouze u modelů s nočním osvětlením (43U760QW, 55U760QW a KidsTV).

*Klíč funguje pouze přes IR



Dosah DO
(dálkového
ovladače) je až 10
metrů.



Aby začal fungovat,
vloďte alkalické
baterie a naniřte na
mě.



Nekombinujte nové
baterie se starými a
nevystavujte
ovladač působení
zdrojů tepla.



Pokud ovladač
nebudete používat
déle než jeden
měsíc, vyjměte
baterie.



JAK AKTIVOVAT NOČNÍ SVĚTLO?

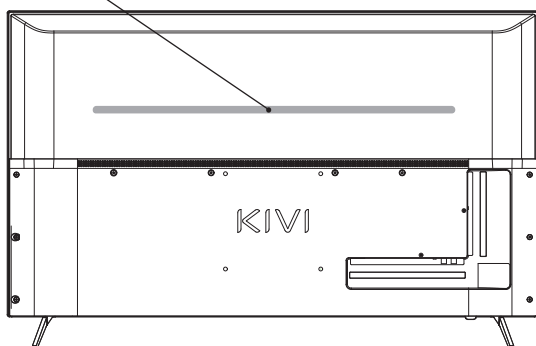

Aktivace nočního osvětlení Stiskněte tlačítko .

JAK ZMĚNIT JAS?



Stisknutím a podržením
změníte jas nočního světla.

Podrobné pokyny s obrázky jsou k dispozici také na webových stránkách
kivismart.com v sekci „Podpora“.

PŘIPOJENÍ ZAŘÍZENÍ

Jsem kompatibilní s většinou zařízení pro přehrávání videa a audio souborů a lze mě připojit k Blu-ray, herní konzoli, stereo systému atd.

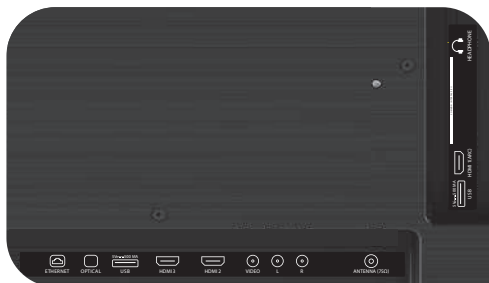
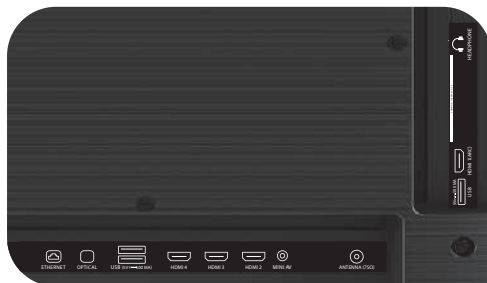
MODELY
HD / FHDMODELY
UHD

USB Vstup pro USB zařízení (500 mA)

HDMI Typ vstupu HDMI

Antenna Port pro připojení antény

CI Port pro připojení CAM modulu

Mini AV Kompozitní audio/video vstup

VIDEO Kompozitní video vstup

ETHERNET Ethernet vstup

HEADPHONE Sluchátkový výstup (3,5 mm)

OPTICAL Optický výstup

! POZNÁMKA:

1. Všechna externí zařízení musí být připojena potom mém odpojení.
2. Maximální zatížení USB portu by nemělo překročit 0,5A.
3. TV podporuje ARC, CEC. 2K podporují HDMI 1.4a, 4K HDMI 2.1 a eARC.

PŘIPOJENÍ KARTY PODMÍNĚNÉHO PŘÍSTUPU CI

Modul CAM s kartou podmíněného přístupu C1 lze zakoupit u poskytovatele digitálních kabelových služeb spolu s informacemi k použití.

Názvy jednotlivých režimů menu, označení některých konektorů a místa jejich nanesení, výkon mých jednotlivých ergonomických ovládacích funkcí se mohou mírně lišit od těch, které jsou popsány a zobrazeny v tomto návodu.

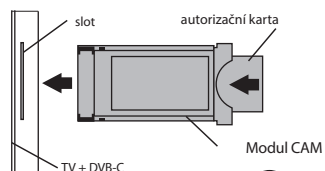
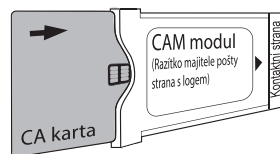

Kromě poruch souvisejících s hardwarem, pokud pracují nestandardně, odpojte mě od napájení na 30 sekund.

Nestabilní nebo chybějící signál vysílání/kabelové televize	Mám připojenou anténu, ale nemohu najít kanály, zobrazuje kanály se zkreslením nebo přerušením zvuku	Pro stabilní příjem DVB-T2 (digitálního) a ATV (analogového) signálu - použijte externí anténu se zesilovačem s přídavným napájením. Dodatečné napájení anténního vstupu není zajištěno ze strany TV a USB konektorů. Nasměrujte anténu na nejbližší televizní věž. Pokud používáte pokojovou anténu, zvedněte ji výše, dávejte pozor kolem vlastní osy a přesuňte místnost. Ujistěte se, že je vybrán správný vstupní zdroj – Anténa nebo Analogová TV. Upravte kanály ručně (při ručním nastavení se zobrazí úroveň a kvalita signálu). Pro stabilitu obrazu a zvuku by měly být indikátory od 50 % do výše. Zkontrolujte integritu kabelu.
	Mám připojenou kabelovou televizi, ale nemohu najít kanály, zobrazuje kanály se zkreslením nebo přerušením zvuku	Při použití kabelové televize (DVB-C) doporučuji připojení bez použití rozbočovače. Pokud je to možné, připojte mě k jinému anténnímu kabelu. Ujistěte se, že správný vstupní zdroj je kabelová TV. Upravte kanály ručně (při ručním nastavení se zobrazí úroveň a kvalita signálu). Zkontrolujte integritu kabelu. Použijte zesilovač signálu.
Do externích reproduktorů nevychází žádný zvuk	Připojení reproduktorů přes Bluetooth	Připojte reproduktory Bluetooth přes nabídku Nastavení → Dálkové ovladače a příslušenství → Přidat zařízení. Povolte režim viditelnosti / synchronizace na externím zařízení.
	Připojení reproduktorů přes HDMI	Reproduktory ke mně připojte přes konektor HDMI (ARC). V Nastavení → Nastavení zařízení → Vstupní zdroje → Verze HDMI EDID → vyberte hodnotu EDID. V Nastavení → Nastavení zařízení → Zvuk → Digitální výstup → vyberte Auto, Přeskočit, PCM atd.
	Připojení akustiky přes 3,5 konektor pro sluchátka	Ujistěte se, že je audio kabel zcela zasunut do 3,5 jacku.
	Připojení akustiky přes optiku	Připojte reproduktory ke konektoru OPTICAL. V Nastavení → Nastavení zařízení → Zvuk → Digitální výstup → vyberte Auto, Přeskočit, PCM atd. Pomocí tlačítka VOL na dálkovém ovladači snižte hlasitost zvuku až do úplného vypnutí. Dálkový ovladač od akustiky zvýší zvuk na požadovanou úroveň.
Obraz z PC / herní konzole se nezobrazuje	Externí zařízení je ke mně připojeno přes HDMI, žádný obraz, nápis „Žádný signál“	Zkontrolujte výkon a verzi kabelu HDMI na jiném kompatibilním zařízení. Obsah HDR a 4K (Ultra HD) lze přenášet přes HDMI 2.0 a vyšší. Podporovány jsou pouze modely UHD KIVI. ► HDR. Přejděte do Nastavení → Nastavení zařízení → Obraz → HDR → vyberte Zapnuto. ► 4K (Ultra HD). V Nastavení → Nastavení zařízení → Zdroje vstupu → Verze HDMI EDID → vyberte EDID 2.0 nebo EDID 2.1. Na počítači PC změňte rozlišení v ovládací nabídce ovladače videa a vyberte příslušný režim vysílání obrazu. V nastavení herní konzole nakonfigurujte odpovídající položky nabídky podle pokynů výrobce.
Žádné nebo nestabilní připojení k internetu	Jsem připojen k síti Wi-Fi nebo Ethernet bez přístupu k internetu	Vypněte televizor a router ze zásuvky na 1 minutu. Zkontrolujte a nastavte správné datum a čas v Nastavení → Nastavení zařízení → Datum a čas.

PRODUKTBEZEICHNUNG	KIVI LCD-Farbfemseher
Garantiedauer	2 Jahre*
Betriebstemperatur, °C	+15 – +35
Relative Luftfeuchtigkeit während der Lagerung, %	45 – 75
Temperatur während der Lagerung, °C	+5 – +40
Atmosphärendruck, kPa / mmHg	86 – 106 / 650 – 800
Relative Luftfeuchtigkeit während des Betriebs, %	55 – 70
Stromverbrauch im Aus-Zustand	<1 W oder fehlt

Empfehlung nur für Länder, in denen EU-Richtlinien gelten. Dieses Gerät entspricht den Normen und den Anforderungen der Richtlinie 2014/53 / EU.

*Die Garantiezeit kann entsprechend der Aktualisierung der Garantiefesetze des Landes geändert werden.



UM MIT MIR SICHER ZU SEIN:

Stellen Sie sicher, dass alle Schrauben in den Ständern und der Halterung fest angezogen sind.

Ich empfehle Ihnen keine unlicenzierte Software zu benutzen, zudem diese durch keine Garantie abgedeckt ist.

Verwenden Sie ein zertifiziertes Kabel mit dem HDMI-Logo.



UM MICH ZU TRANSPORTIEREN:

Ich muss aufrecht, voll ausgestattet und verpackt sein. Stellen Sie die Schachtel nicht auf die Seite des Displays.

Halten Sie mich oben und unten am Gehäuse fest, nicht am Display oder Ständer.



BENUTZEN SIE MICH NICHT, WENN:

- Das Netzkabel, der Stecker oder der Bildschirm beschädigt ist.
- Ich von selbst gefallen bin oder Ihre Lieblingskatze auf mich gefallen ist.



UM MICH EFFEKTIV UND SICHER EINZUSETZEN:

- Lesen und befolgen Sie alle Anweisungen und Vorsichtsmaßnahmen.
- Wenn Ihre Steckdose nicht passt, wenden Sie sich bitte an einen Spezialisten.
- Bitte schließen Sie mich nur mit einem Spannungsstabilisator oder Relais an die Stromversorgung an.





UM MICH SAUBER ZU HALTEN:

- Wischen Sie mich mit einem Tuch ab, das für Pflege und Wartung der LCD-Bildschirme ausgelegt ist.
- Sprühen Sie keine Flüssigkeiten direkt auf mich.
- Wenn Sie mich mit fettigen oder klebrigen Händen berührt haben, schalten Sie mich aus, tragen Sie den Bildschirmreiniger auf das Mikrofasertuch auf und wischen Sie mich ab.

! HINWEIS:

Stellen Sie mich nicht auf instabile oder vibrierende Oberflächen oder unter Fernsehobjekte, die Schall reflektieren und absorbieren.

-  Dieses Symbol zeigt an, dass ich eine doppelte Isolation zwischen der Netzspannung und den für Sie gefährlichen Teilen habe.
-  Meine Freunde, leider bin ich nicht ewig da. Daher muss ich am Ende meiner Betriebszeit an die Annahmestelle für Elektro- und Elektronikgeräte abgegeben werden. Für nähere Informationen über Aufnahme- und Entsorgungsstellen wenden Sie sich bitte an die kommunalen Behörden oder an einen Entsorgungsbetrieb.



Je nach Betrachtungsort können sich Helligkeit und Farbe der Schalttafel verändern. Darüber hinaus können während des Betriebs schwarze oder farbige Flecken auf meinem Flüssigkristall-Panel erscheinen. Dies ist aber absolut OK.

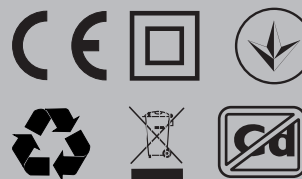

EIGENSCHAFTEN

Modus	32H760QB 32H760QW	32F760QB 32F760QW	KidsTV	40F760QB	43U760QB 43U760QW	50U760QB	55U760QB 55U760QW	65U760QB
Diagonale Bildschirmgröße, Zoll/cm	32/80	32/80	32/80	40/102	43/109	50/127	55/140	65/165
Auflösung	HD 1366x768	FHD 1920x1080			UHD 3840x2160			
USB 2.0 (FAT32, NTFS)	2			2				
HDMI	3			4				
HDMI	HDMI 1.4a				HDMI 2.1			
Wi-Fi	a/b/g/n/ac							
VESA-Standard, mm	200x100		200x150	200x200				400x200
Art/Größe von VESA-Schrauben, mm	M4 / 2x12 + 2x6	M4 / 2x12 + 2x6	M4 / 2x12 + 2x6	M6 / 2x12 + 2x8	M6 / 2x12 + 2x12	M6 / 2x12 + 2x12	M6 / 2x16 + 2x16	M6 / 2x16 + 2x16
Breite, Höhe, Tiefe, mm	720x425x62	720x430x62	734x436x71	899x522x62	960x556x64	1116x642x61	1229x710x63	1448x835x63
Dimensionen mit Ständer, mm	720x465x180	720x465.5x183	734x481x195	899x575x240	960x620x240	1116x705x240	1229x772x260	1448x902x333
Nettogewicht t, kg	4.2	4,2	6.8	6.4	7.4	10.5	13	17.3



HINWEIS:

Der komplette Satz, das Aussehen und die Spezifikationen des Produkts können abweichen oder vom Hersteller ohne vorherige Ankündigung geändert werden.

INSTALLIEREN SIE MEINE ANTENNE WIE UNTEN GEZEIGT

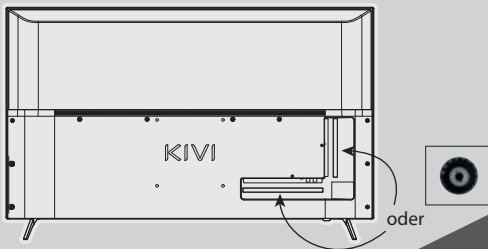

EINGANGSIMPEDANZ: 75 Ω

Für stabilen Empfang von Digital-TV-Kanälen empfehle ich die eine externe Antenne mit einem Verstärker (Verstärkungsverhältnis 30 dB oder mehr) zu verwenden.



HINWEIS:

Der Hersteller, Importeur oder Lieferant haftet nicht für Schäden an meinen Komponenten aufgrund der Hochspannungsversorgung durch den Antennenanschluss sowie für Schäden am Fernseher aufgrund der abweichenden Betriebsspannung im Netz.



Die Begriffe HDMI, HDMI High-Definition Multimedia Interface und das HDMI-Logo sind Warenzeichen bzw. eingetragene Warenzeichen von HDMI und Microsoft Administrator, Inc. Hergestellt unter der Lizenz von DOLBY LABORATORIES. Die Symbole DOLBY, DOLBY AUDIO und Double D sind Warenzeichen von DOLBY LABORATORIES.

FERNBEDIENUNG (RC70)

Schlüsselbelegung:

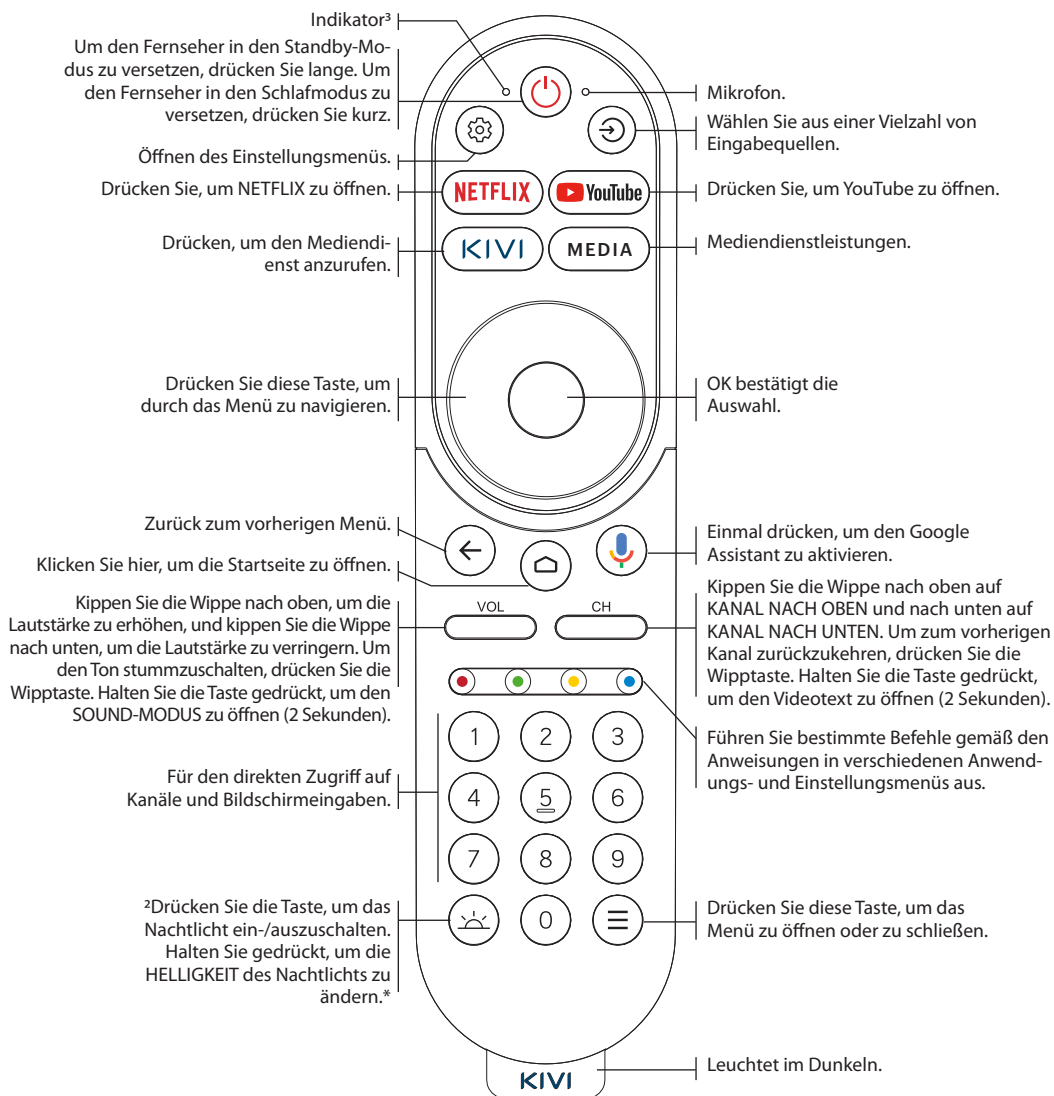

! NOTIZ:

1 Die Konfiguration und das Aussehen des Fernsehers, des Zubehörs und der Fernbedienungen können abweichen oder vom Hersteller ohne vorherige Ankündigung geändert werden.

2 Lichttaste funktioniert nur bei Modellen mit Nachtlicht (43U760QW, 55U760QW und KidsTV).

*Der Schlüssel funktioniert nur über IR



Reichweite der Fernbedienung — bis zu 10 m.



Legen Sie die alkalinen Batterien in die Fernbedienung ein und richten Sie sie auf mich.



Kombinieren Sie alte Batterien nicht mit neuen. Vermeiden Sie die Nähe der Wärmequellen.



Wenn die Fernbedienung mehr als einen Monat lang nicht benutzt wird, nehmen Sie die Batterien heraus.



WIE AKTIVIERE ICH DAS NACHTLICHT?

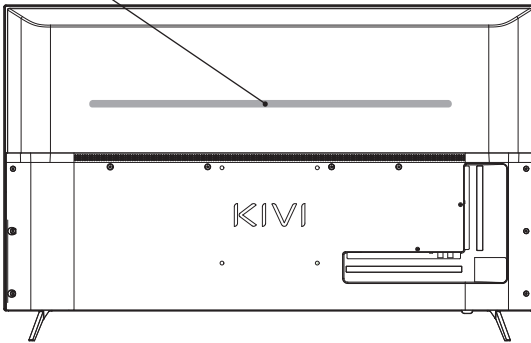

Um das Nachtlicht zu aktivieren, drücken Sie die Taste .

WIE ÄNDERE ICH DIE HELLIGKEIT?



Halten Sie gedrückt, um die Helligkeit des Nachtlichts zu ändern.

Eine ausführliche Anleitung mit Bildern finden Sie auch auf der Website kivismart.com im Abschnitt „Support“.

VERBINDUNG VON GERÄTEN

Ich bin mit den meisten Geräten für die Video- und Audiowiedergabe kompatibel und kann mit einem Bluray, Spielkonsole, Stereoanlage usw. verknüpft werden.

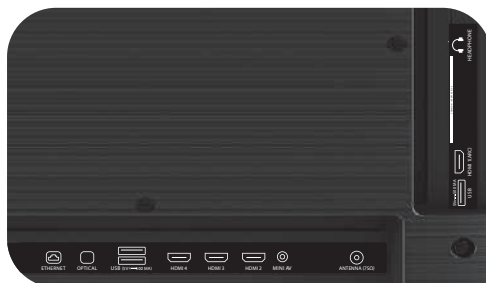
HD / FHD
MODELLEUHD
MODELLE

USB Eingang für USB-Geräte (500 mA)

HDMI HDMI-Eingang

Antenna Antennenanschluss

CI Anschluss des Nockenmoduls

Mini AV Composite-Audio-/Videoeingang

VIDEO Composite-Video-Eingang

ETHERNET Ethernet-Eingang

HEADPHONE Kopfhörerausgang (3,5 mm)

OPTICAL Optischer Ausgang

! HINWEIS:

1. Alle externen Geräte sollten erst angeschlossen werden, nachdem Sie mich ausgeschaltet hatten.
2. Die maximale Belastung des USB-Anschlusses sollte 0,5 A nicht überschreiten.
3. Der Fernseher unterstützt ARC, CEC. 2K unterstützt HDMI 1.4 a, 4K unterstützt HDMI 2.1 und eARC.

ANSCHLIESSEN EINER BEDINGTEN
CI-ZUGANGSKARTE

Ein CAM-MODUL mit einer CI-Karte mit bedingtem Zugang kann zusammen mit Informationen zur Verwendung an einen Anbieter von digitalen Kabelrundfunkdiensten angeschlossen werden.

Die Bezeichnungen einzelner Menümodi, die Bezeichnungen einiger Anschlüsse und Einsatzorte sowie die Ausführung einzelner ergonomischer Bedienfunktionen können geringfügig von den in dieser Anleitung beschriebenen und abgebildeten abweichen.

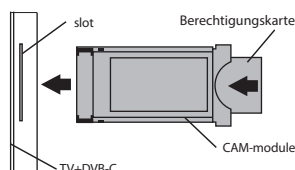
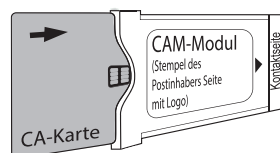

Zusätzlich zu hardwarebedingten Störungen, wenn es zu nicht standardmäßigen Betriebsabläufen kommt, schalten Sie mich für 30 Sekunden aus.

Instabiles oder fehlendes Rundfunk-/Kabelfernsehsignal	Ich habe eine Antenne angeschlossen, kann aber keine Sender finden, Sender werden mit Verzerrungen oder Tonaussatzern angezeigt	Für einen stabilen Empfang von DVB-T2- (digital) und ATV-Signalen (analog) verwenden Sie eine externe Antenne mit einem Verstärker mit zusätzlicher Stromversorgung. Eine zusätzliche Stromversorgung des Antenneneingangs über die TV- und USB-Anschlüsse ist nicht vorgesehen. Richten Sie die Antenne auf den nächstgelegenen Fernsehturm. Wenn Sie eine Zimmerantenne verwenden, stellen Sie diese höher auf, achten Sie auf die eigene Achse und bewegen Sie den Raum. Stellen Sie sicher, dass die richtige Eingangsquelle ausgewählt ist – Antenne oder Analog-TV. Passen Sie die Kanäle manuell an (bei der manuellen Einstellung werden Pegel und Qualität des Signals angezeigt). Für die Stabilität von Bild und Ton sollten die Indikatoren 50 % und mehr betragen. Überprüfen Sie die Unversehrtheit des Kabels.
	Ich habe Kabelfernsehen angeschlossen, kann aber keine Sender finden, Sender werden verzerrt oder der Ton wird unterbrochen	Bei der Nutzung von Kabelfernsehen (DVB-C) empfehle ich den Anschluss ohne Splitter. Wenn möglich, schließen Sie mich an ein anderes Antennenkabel an. Stellen Sie sicher, dass die richtige Eingangsquelle Kabelfernsehen ist. Passen Sie die Kanäle manuell an (bei der manuellen Einstellung werden Pegel und Qualität des Signals angezeigt). Überprüfen Sie die Unversehrtheit des Kabels. Verwenden Sie einen Signalverstärker.
Es wird kein Ton über externe Lautsprecher ausgegeben	Lautsprecher über Bluetooth verbinden	Verbinden Sie die Bluetooth-Lautsprecher über das Menü Einstellungen → Fernbedienungen und Zubehör → Geräte hinzufügen. Aktivieren Sie den Sichtbarkeits-/Synchronisierungsmodus auf dem externen Gerät.
	Lautsprecher über HDMI anschließen	Verbinde die Lautsprecher über den HDMI (ARC)-Anschluss mit mir. Wählen Sie unter Einstellungen → Geräteeinstellungen → Eingangsquellen → HDMI-EDID-Version → den EDID-Wert aus. Wählen Sie unter Einstellungen → Geräteeinstellungen → Ton → Digitaler Ausgang → Auto, Überspringen, PCM usw.
	Anschluss der Akustik über den 3,5-Anschluss für Kopfhörer	Stellen Sie sicher, dass das Audiokabel vollständig in die 3,5-Buchse eingesteckt ist.
	Akustik durch Optik verbinden	Schließen Sie die Lautsprecher an die OPTICAL-Buchse an. Wählen Sie unter Einstellungen → Geräteeinstellungen → Ton → Digitaler Ausgang → Auto, Überspringen, PCM usw. Verwenden Sie die VOL-Taste auf der Fernbedienung, um die Lautstärke zu reduzieren, bis sie vollständig ausgeschaltet ist. Die Entfernung von der Akustik erhöht den Klang auf das erforderliche Niveau.
Das Bild vom PC/der Spielekonsole wird nicht angezeigt	Ein externes Gerät ist über HDMI mit mir verbunden, es gibt kein Bild, die Aufschrift „Kein Signal“	Überprüfen Sie die Leistung und Version des HDMI-Kabels an einem anderen kompatiblen Gerät. HDR- und 4K-Inhalte (Ultra HD) können über HDMI 2.0 und höher übertragen werden. Es werden nur UHD-KIVI-Modelle unterstützt. ► HDR. Gehen Sie zu Einstellungen → Geräteeinstellungen → Bild → HDR → wählen Sie Ein. ► 4K (Ultra HD). Wählen Sie unter Einstellungen → Geräteeinstellungen → Eingangsquellen → HDMI-EDID-Version → EDID 2.0 oder EDID 2.1 aus. Ändern Sie auf einem PC die Auflösung im Steuerungs Menü des Grafiktreibers und wählen Sie den entsprechenden Bildübertragungsmodus aus. Konfigurieren Sie in den Einstellungen der Spielekonsole die entsprechenden Menüpunkte gemäß den Anweisungen des Herstellers.
Keine oder instabile Internetverbindung	Ich bin mit einem WLAN- oder Ethernet-Netzwerk verbunden und habe keinen Internetzugang	Schalten Sie den Fernseher und den Router für 1 Minute aus der Steckdose. Überprüfen Sie das korrekte Datum und die richtige Uhrzeit und stellen Sie sie unter Einstellungen → Geräteeinstellungen → Datum und Uhrzeit ein.

ΟΝΟΜΑΣΙΑ ΠΡΟΪΟΝΤΟΣ	ΈΓΧΡΩΜΗ ΤΗΛΕΟΡΑΣΗ LCD -του εμπορικού σήματος «KIVI»
Περίοδος εγγύησης	2 χρόνια*
Θερμοκρασία λειτουργίας, °C	+15 – +35
Σχετική υγρασία κατά την αποθήκευση, %	45 – 75
Θερμοκρασία κατά την αποθήκευση, °C	+5 – +40
Ατμοσφαιρική πίεση, kPa / mmHg.	86 – 106 / 650 – 800
Σχετική υγρασία κατά τη λειτουργία, %	55 – 70
Zużycie energii elektrycznej w trybie wyłączonym	<1 W ή λείπει

Η σύσταση αφορά μόνο τις χώρες που υπόκεινται στις οδηγίες της ΕΕ. Αυτή η συσκευή πληροί τις απαιτήσεις της Οδηγίας 2014/53/ΕΕ.

*Η περίοδος εγγύησης μπορεί να αλλάξει σύμφωνα με την ενημέρωση της νομοθεσίας περί εγγύησης της χώρας.



ΓΙΑ ΝΑ ΕΙΣΑΙ ΑΣΦΑΛΗΣ ΜΑΖΙ ΜΟΥ:

Βεβαιωθείτε ότι όλες οι βίδες των βάσεων και του βραχίονα είναι σωστά σφιγμένες.

Δε συνιστώ τη χρήση μη αδειοδοτημένου λογισμικού που δεν καλύπτεται καν από την εγγύηση

Χρησιμοποιήστε ένα πιστοποιημένο καλώδιο με λογότυπο HDMI.



ΓΙΑ ΝΑ ΜΕ ΜΕΤΑΦΕΡΕΤΕ:

Πρέπει να είμαι όρθιος, πλήρως εξοπλισμένος και πακεταρισμένος. Μη τοποθετείτε το κουτί στο πλάι της οθόνης

Κρατήστε με από το πάνω και κάτω μέρος του σώματος, όχι από την οθόνη ή τη βάση.



ΓΙΑ ΝΑ ΜΗΝ ΜΠΟΡΟΥΝ ΠΛΕΟΝ ΝΑ ΜΕ ΧΡΗΣΙΜΟΠΟΙΟΥΝ:

- το καλώδιο τροφοδοσίας, το βύσμα ή η οθόνη έχουν υποστεί ζημιά.
- Βρέχτηκα, έπεσα ή η γάτα σου έπεσε πάνω μου.



ΓΙΑ ΝΑ ΜΕ ΧΡΗΣΙΜΟΠΟΙΕΙΤΑΙ ΑΠΟΤΕΛΕΣΜΑΤΙΚΑ ΚΑΙ ΜΕ ΑΣΦΑΛΕΙΑ:

- Διαβάστε και ακολουθήστε όλες τις οδηγίες και προφυλάξεις.
- Εάν η πρίζα σας δεν ταιριάζει, επικοινωνήστε με έναν ειδικό.
- Συνδέστε με στην παροχή ρεύματος μόνο με τη χρήση ρυθμιστή τάσης ή ρελέ.





ΓΙΑ ΝΑ ΜΕΙΝΩ ΚΑΘΑΡΟΣ:

- Να με σκουπίσετε με ένα πανί που έχει σχεδιαστεί για να φροντίζει τις οθόνες LCD.
- Μην ψεκάζετε υγρά απευθείας πάνω μου.
- Εάν με έχετε αγγίξει με λιπαρά ή κολλώδη χέρια, απενεργοποιήστε με, εφαρμόστε καθαριστικό οθόνης σε ένα πανί μικροϊνών και σκουπίστε με.

! ΣΗΜΕΙΩΣΗ:

Μην με τοποθετείτε σε ασταθείς ή δονούμενες επιφάνειες ή κάτω από αντικείμενα της τηλεόρασης που αντανακλούν και απορροφούν τον ήχο.

-  Αυτό το σύμβολο δείχνει ότι έχω διπλή μόνωση μεταξύ της τάσης δικτύου και των εξαρτημάτων που είναι επικίνδυνα για εσάς.
-  Φίλοι, δυστυχώς, δεν είμαι αιώνιος. Επομένως, στο τέλος της διάρκειας ζωής μου, πρέπει να παραδοθώ στο σημείο υποδοχής ηλεκτρικού και ηλεκτρονικού εξοπλισμού. Λεπτομερέστερες πληροφορίες σχετικά με τα σημεία συλλογής και διάθεσης μπορούν να ληφθούν από τις τοπικές δημοτικές αρχές ή από μια εταιρεία διάθεσης οικιακών απορριμμάτων.



Η φωτεινότητα και το χρώμα του πίνακα ενδέχεται να διαφέρουν ανάλογα με το σημείο που τον βλέπετε, και ενδέχεται να εμφανιστούν μικροσκοπικές σκούρες ή έγχρωμες κουκίδες κατά τη λειτουργία. Αυτές οι αποχρώσεις είναι ένα χαρακτηριστικό της τεχνολογίας οθόνης LCD. Ωστόσο, εάν η προβολή της εικόνας σας προκαλεί δυσφορία, επικοινωνήστε με την υπηρεσία υποστήριξης για συμβουλές.

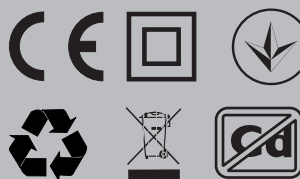

ΤΕΧΝΙΚΑ ΔΕΔΟΜΕΝΑ

Μοντέλο	32H760QB 32H760QW	32F760QB 32F760QW	KidsTV	40F760QB	43U760QB 43U760QW	50U760QB	55U760QB 55U760QW	65U760QB
Διαγώνιο μέγεθος της οθόνης, ίντσα / εκατ.	32/80	32/80	32/80	40/102	43/109	50/127	55/140	65/165
Ανάλυση	HD 1366x768	FHD 1920x1080			UHD 3840x2160			
USB 2.0 (FAT32, NTFS)	2			2				
HDMI	3			4				
HDMI	HDMI 1.4a			HDMI 2.1				
Wi-Fi	a/b/g/n/ac							
Standard VESA mm	200x100		200x150	200x200				400x200
Τύπος / μέγεθος Βίδες VESA, mm	M4 / 2x12 + 2x6	M4 / 2x12 + 2x6	M4 / 2x12 + 2x6	M6 / 2x12 + 2x8	M6 / 2x12 + 2x12	M6 / 2x12 + 2x12	M6 / 2x16 + 2x16	M6 / 2x16 + 2x16
Πλάτος, Ύψος, mm	720x425x62	720x430x62	734x436x71	899x522x62	960x556x64	1116x642x61	1229x710x63	1448x835x63
Μεγέθη με βάση, χιλ.	720x465x180	720x465.5x183	734x481x195	899x575x240	960x620x240	1116x705x240	1229x772x260	1448x902x333
Καθαρό βάρος, κιλό	4.2	4,2	6.8	6.4	7.4	10.5	13	17.3

! ΣΗΜΕΙΩΣΗ:

Τα περιεχόμενα της συσκευασίας, η εμφάνιση και οι προδιαγραφές αυτού του προϊόντος ενδέχεται να διαφέρουν ή να τροποποιηθούν από τον κατασκευαστή χωρίς προειδοποίηση.

ΕΓΚΑΤΑΣΤΗΣΤΕ ΤΗΝ ΚΕΡΑΙΑ ΜΟΥ ΟΠΩΣ ΦΑΙΝΕΤΑΙ ΠΑΡΑΚΑΤΩ

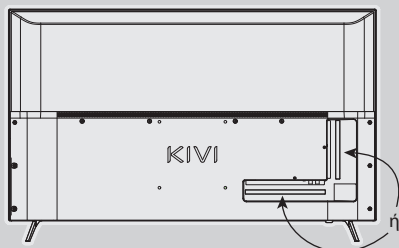

ΙΑΝΤΙΣΤΑΣΗ ΕΙΣΟΔΟΥ: 75 Ω

Για σταθερή λήψη ψηφιακών σημάτων, συνιστώ τη χρήση εξωτερικής κεραίας με ενισχυτή (κέρδος 30 dB ή περισσότερο).

! ΣΗΜΕΙΩΣΗ:

Ο κατασκευαστής, ο εισαγωγέας, ο προμηθευτής δεν ευθύνονται για ζημιές στα εξαρτήματά μου ως αποτέλεσμα της παροχής υψηλής τάσης μέσω της θύρας κεραίας, καθώς και για ζημιές στην τηλεόραση λόγω τάσης δικτύου πέρα από τα όρια λειτουργίας.

Οι όροι HDMI, HDMI High-Definition διεπαφή πολυμέσων και το λογότυπο HDMI είναι εμπορικά σήματα ή σήματα κατατεθέντα της HDMI Licensing Administrator, Inc. Κατασκευάζεται με άδεια από την Dolby LABORATORIES. Τα σύμβολα DOLBY, DOLBY AUDIO και το σύμβολο διπλό D είναι εμπορικά σήματα της DOLBY LABORATORIES.

ΤΗΛΕΧΕΙΡΙΣΤΗΡΙΟ (RC70)

Ανάθεση κλειδιού:



! ΣΗΜΕΙΩΣΗ:

1 Η διαμόρφωση και η εμφάνιση της τηλεόρασης, των αξεσουάρ, των τηλεχειριστηρίων ενδέχεται να διαφέρουν ή να αλλάξουν από τον κατασκευαστή χωρίς προειδοποίηση.

2 Το κλειδί φωτός λειτουργεί μόνο για μοντέλα με νυχτερινό φως (43U760QW, 55U760QW και KidsTV).

*Το κλειδί λειτουργεί μόνο μέσω IR



Το εύρος του τηλεχειριστηρίου είναι έως 10 μέτρα.



Για να λειτουργήσει, τοποθετήστε τις αλκαλικές μπαταρίες και στρέψτε το προς το μέρος μου.



Μην αναμειγνύετε νέες μπαταρίες με παλιές και μην αφήνετε το τηλεχειριστήριο κάτω από πηγές θερμότητας.



Εάν δε χρησιμοποιείτε το τηλεχειριστήριο για περισσότερο από ένα μήνα, απομακρύνετε τις μπαταρίες.



ΠΩΣ ΝΑ ΕΝΕΡΓΟΠΟΙΗΣΕΤΕ ΤΟ ΝΥΧΤΕΡΙΝΟ ΦΩΣ;

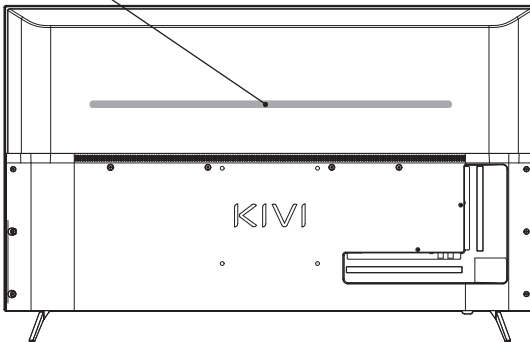

Για να ενεργοποιήσετε το Night Light Πατήστε το κουμπί .

ΠΩΣ ΝΑ ΑΛΛΑΞΕΤΕ ΤΗ ΦΩΤΕΙΝΟΤΗΤΑ;



Πατήστε παρατεταμένα για να αλλάξετε τη φωτεινότητα του νυχτερινού φωτός.

Λεπτομερείς οδηγίες με εικόνες είναι επίσης διαθέσιμες στην ιστοσελίδα kivismart.com σε ενότητα "Υποστήριξη"

ΣΥΝΔΕΣΗ ΣΥΣΚΕΥΩΝ

Είμαι συμβατό με τις περισσότερες συσκευές αναπαραγωγής βίντεο και ήχου, και μπορώ να συνδεθώ με Blu-ray, κονσόλα παιχνιδιών, στερεοφωνικό, και τα λοιπά.

**ΜΟΝΤΕΛΑ
HD / FHD**

**ΜΟΝΤΕΛΑ
UHD**

USB Είσοδος για συσκευές USB (500 mA)

HDMI Εισαγωγή τύπων HDMI

Antenna Θύρα σύνδεσης κεραίας

CI Η θύρα σύνδεσης της μονάδας CAM

Mini AV Είσοδος σύνθετου ήχου/βίντεο

VIDEO Είσοδος σύνθετου βίντεο

ETHERNET Είσοδος Ethernet

HEADPHONE Έξοδος ακουστικών (3,5 χιλ.)

OPTICAL Οπτική έξοδος

! ΣΗΜΕΙΩΣΗ:

1. Όλες οι εξωτερικές συσκευές πρέπει να συνδεθούν μετά την αποσύνδεσή μου.
2. Το μέγιστο φορτίο στη θύρα USB δεν πρέπει να υπερβαίνει τα 0,5 A
3. Η τηλεόραση υποστηρίζει ARC, CEC. 2K υποστηρίζει HDMI 1.4 A, 4K HDMI 2.1 και eARC

ΣΥΝΔΕΣΗ ΚΑΡΤΑΣ ΠΡΟΣΒΑΣΗΣ ΥΠΟ ΟΡΟΥΣ CI

Μια μονάδα CAM με κάρτα πρόσβασης υπό όρους CI μπορεί να αγοραστεί από τον πάροχο ψηφιακών καλωδιακών υπηρεσιών μαζί με τις πληροφορίες χρήσης.

Το όνομα των μεμονωμένων λειτουργιών μενού, ο προσδιορισμός ορισμένων συνδέσμων και ο τύπος εφαρμογής τους, η απόδοση μεμονωμένων λειτουργιών εργονομικού ελέγχου από εμένα μπορεί να διαφέρουν ελαφρώς από αυτές που περιγράφονται και απεικονίζονται σε αυτό το εγχειρίδιο.

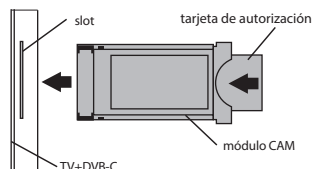
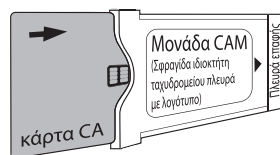

Εκτός από τις δυσλειτουργίες που σχετίζονται με το υλικό, αν παρουσιάσω μη φυσιολογική λειτουργία - απενεργοποιήστε με για 30 δευτερόλεπτα.

<p>Ασταθής ή λείπει σήμα εκπομπής/καλωδιακής τηλεόρασης</p>	<p>Έχω συνδεδεμένη κεραία, αλλά δεν μπορώ να βρω κανάλια, εμφανίζει κανάλια με παραμόρφωση ή διακοπές ήχου</p>	<p>Για σταθερή λήψη σημάτων DVB-T2 (ψηφιακή) και ATV (αναλογική) - χρησιμοποιήστε μια εξωτερική κεραία με ενισχυτή με πρόσθετο τροφοδοτικό. Η πρόσθετη τροφοδοσία της εισόδου κεραίας δεν παρέχεται από την πλευρά της τηλεόρασης και των υποδοχών USB. Στρέψτε την κεραία προς τον πλησιέστερο πύργο τηλεόρασης. Εάν χρησιμοποιείτε κεραία δωμάτιου, σηκώστε την ψηλότερα, δώστε προσοχή γύρω από τον δικό σας άξονα και μετακινήστε το δωμάτιο. Βεβαιωθείτε ότι έχει επιλεγεί η σωστή πηγή εισόδου - Κεραία ή Αναλογική τηλεόραση. Ρυθμίστε τα κανάλια χειροκίνητα (με χειροκίνητη ρύθμιση, θα εμφανιστεί το επίπεδο και η ποιότητα του σήματος). Για τη σταθερότητα της εικόνας και του ήχου, οι ενδείξεις θα πρέπει να είναι από 50% έως υψηλότερες. Ελέγξτε την ακεραιότητα του καλωδίου.</p>
	<p>Έχω συνδεδεμένη καλωδιακή τηλεόραση, αλλά δεν μπορώ να βρω κανάλια, εμφανίζει κανάλια με παραμόρφωση ή διακοπές ήχου</p>	<p>Όταν χρησιμοποιείτε καλωδιακή τηλεόραση (DVB-C), συνιστώ τη σύνδεση χωρίς τη χρήση διαχωριστή. Συνδέστε με σε άλλο καλώδιο κεραίας αν είναι δυνατόν. Βεβαιωθείτε ότι η σωστή πηγή εισόδου είναι η καλωδιακή τηλεόραση. Ρυθμίστε τα κανάλια χειροκίνητα (με χειροκίνητη ρύθμιση, θα εμφανιστεί το επίπεδο και η ποιότητα του σήματος). Ελέγξτε την ακεραιότητα του καλωδίου. Χρησιμοποιήστε ενισχυτή σήματος.</p>
<p>Δεν βγαίνει ήχος στα εξωτερικά ηχεία</p>	<p>Σύνδεση ηχείων μέσω Bluetooth</p>	<p>Συνδέστε τα ηχεία Bluetooth μέσω του μενού Ρυθμίσεις → Τηλεχειριστήρια και αξεσουάρ → Προσθήκη συσκευών. Ενεργοποιήστε τη λειτουργία ορατότητας / συγχρονισμού στην εξωτερική συσκευή.</p>
	<p>Σύνδεση ηχείων μέσω HDMI</p>	<p>Συνδέστε τα ηχεία σε εμένα μέσω της υποδοχής HDMI (ARC). Στις Ρυθμίσεις → Ρυθμίσεις συσκευής → Πηγές εισόδου → Εκδοχή HDMI EDID → επιλέξτε τη τιμή EDID. Στις Ρυθμίσεις → Ρυθμίσεις συσκευής → Ήχος → Ψηφιακή έξοδος → επιλέξτε Αυτόματο, Παράλειψη, PCM κλπ.</p>
	<p>Σύνδεση ακουστικής μέσω του βύσματος 3.5 για ακουστικά</p>	<p>Βεβαιωθείτε ότι το καλώδιο ήχου είναι πλήρως τοποθετημένο στην υποδοχή 3.5.</p>
	<p>Σύνδεση ακουστικής μέσω οπτικών</p>	<p>Συνδέστε τα ηχεία στην υποδοχή OPTICAL. Στις Ρυθμίσεις → Ρυθμίσεις συσκευής → Ήχος → Ψηφιακή έξοδος → επιλέξτε Αυτόματο, Παράλειψη, PCM κλπ. Χρησιμοποιήστε το κουμπί VOL στο τηλεχειριστήριο για να μειώσετε την ένταση του ήχου μέχρι να απενεργοποιηθεί τελείως. Το τηλεχειριστήριο από την ακουστική θα αυξήσει τον ήχο στο απαιτούμενο επίπεδο.</p>
<p>Η εικόνα από τον υπολογιστή / την κονσόλα παιχνιδιών δεν εμφανίζεται</p>	<p>Μια εξωτερική συσκευή είναι συνδεδεμένη μαζί μου μέσω HDMI, δεν υπάρχει εικόνα, η επγραφή "Χωρίς σήμα"</p>	<p>Ελέγξτε την απόδοση και την έκδοση του καλωδίου HDMI σε άλλη συμβατή συσκευή. Το περιεχόμενο HDR και 4K (Ultra HD) μπορεί να μεταδοθεί μέσω HDMI 2.0 και άνω. Υποστηρίζονται μόνο μοντέλα UHD KIVI. ► HDR. Μεταβείτε στις Ρυθμίσεις → Ρυθμίσεις συσκευής → Εικόνα → HDR → επιλέξτε Ενεργοποίηση. ► 4K (Ultra HD). Στις Ρυθμίσεις → Ρυθμίσεις συσκευής → Πηγές εισόδου → Εκδοχή HDMI EDID → επιλέξτε EDID 2.0 ή EDID 2.1. Σε υπολογιστή, αλλάξτε την ανάλυση στο μενού ελέγχου του προγράμματος οδήγησης βίντεο και επιλέξτε την κατάλληλη λειτουργία μετάδοσης εικόνας. Στις ρυθμίσεις της κονσόλας παιχνιδιών, διαμορφώστε τα αντίστοιχα στοιχεία μενού σύμφωνα με τις οδηγίες του κατασκευαστή.</p>
<p>Καμία ή ασταθής σύνδεση στο Διαδίκτυο</p>	<p>Είμαι συνδεδεμένος σε δίκτυο Wi-Fi ή Ethernet χωρίς πρόσβαση στο Διαδίκτυο</p>	<p>Κλείστε την τηλεόραση και το ρούτερ από την πρίζα για 1 λεπτό. Ελέγξτε και ορίστε τη σωστή ημερομηνία και ώρα στις Ρυθμίσεις → Ρυθμίσεις συσκευής → Ημερομηνία και ώρα.</p>

NOMBRE DEL ARTÍCULO	TELEVISOR DE IMAGEN DE COLOR DE CRISTALES LÍQUIDOS DE MARCA COMERCIAL "KIVI"
Garantiedauer	3 años*
Temperatura durante el uso, °C	+15 – +35
Humedad relativa durante el almacenamiento, %	45 – 75
Temperatura durante el almacenamiento, °C	+5 – +40
Presión atmosférica, kPa / mmHg	86 – 106 / 650 – 800
Relative Luftfeuchtigkeit während des Betriebs, %	55 – 70
Consumo de energía eléctrica en el modo desactivado	<1 W o ausente

Recomendación sólo para los países a los que se extienden las directivas de la UE. Este dispositivo satisface los requisitos de la directiva 2014/53/UE.

*El periodo de garantía puede ser modificado de acuerdo a la actualización en la legislación de garantía del país.



PARA QUE ESTÉ SEGURO CONMIGO:

Observe que todos los tornillos en los soportes y la consola estén apretados correctamente.

No recomiendo usar el software no licenciado al que la garantía no se extiende.

Use el cable certificado con logotipo HDMI.



PARA TRANSPORTARME:

Debo estar en la posición vertical, con lista de equipo completa y en embalaje. No coloque la caja sobre el lado de pantalla.

Sosténgame por el casco arriba y abajo, y no por la pantalla o soporte.



PARA QUE NO SE PUEDA USARME MÁS:

- Está dañado el cordón de línea, el enchufe eléctrico o la pantalla.
- Me mojaron, me caí o su gatito cayó sobre mí.



PARA USARME EFECTIVA Y SEGURAMENTE:

- Lea y cumpla todas las instrucciones y medidas de precaución.
- Si su fijador del enchufe no sirve, llame al especialista.
- Conécteme a la alimentación usando sólo el estabilizador de tensión o el relé.



PARA QUE ESTÉ LIMPIO:

- Límpieme con tejido destinado para limpiar las pantallas LCD.
- No pulverice los líquidos directamente sobre mí.
- Si Ud. me haya tocado con manos cubiertas de grasa o pegajosas, desconécteme, aplique a la servilleta de microfibra el medio de limpieza de pantallas y límpieme.

! OBSERVACIÓN:

No me coloque sobre superficies inestables o que vibren, ni debajo de objetos de TV que reflejen y absorban el sonido.



Según lugar de visualización el brillo y el color del panel pueden variar, también durante el funcionamiento pueden aparecer los puntos pequeños oscuros o de colores. Estos matices es una particularidad de la tecnología de pantallas LCD. Sin embargo, si la visualización de la imagen le causa un **disconfort, llame al servicio de soporte para consultar.**

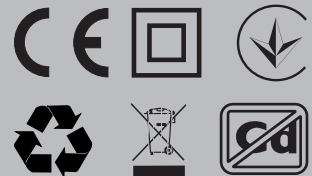

 Este símbolo indica que tengo el aislamiento doble entre la tensión de la red y las piezas peligrosas para Ud.

 Amigos, lamentablemente no soy eterno. Por eso, expirado el plazo de mi plazo de servicio será necesario transmitirme a la estación de recepción del equipo eléctrico y electrónico. Ud. puede recibir la información más detallada sobre las estaciones de recepción y utilización en las autoridades municipales locales o en la empresa de retirada de los desperdicios domésticos.

ESPECIFICACIONES

Modelo	32H760QB 32H760QW	32F760QB 32F760QW	KidsTV	40F760QB	43U760QB 43U760QW	50U760QB	55U760QB 55U760QW	65U760QB
Tamaño de la diagonal pulgadas/cm	32/80	32/80	32/80	40/102	43/109	50/127	55/140	65/165
Resolución	HD 1366x768	FHD 1920x1080			UHD 3840x2160			
USB 2.0 (FAT32, NTFS)	2				2			
HDMI	3				4			
HDMI	HDMI 1.4a				HDMI 2.1			
Wi-Fi	a/b/g/n/ac							
Estándar VESA, mm	200x100		200x150	200x200				400x200
Tipo / tamaño de Tornillos VESA, mm	M4 / 2x12 + 2x6	M4 / 2x12 + 2x6	M4 / 2x12 + 2x6	M6 / 2x12 + 2x8	M6 / 2x12 + 2x12	M6 / 2x12 + 2x12	M6 / 2x16 + 2x16	M6 / 2x16 + 2x16
Ancho, alto, profundidad, mm	720x425x62	720x430x62	734x436x71	899x522x62	960x556x64	1116x642x61	1229x710x63	1448x835x63
Dimensiones con soporte, mm	720x465x180	720x465.5x183	734x481x195	899x575x240	960x620x240	1116x705x240	1229x772x260	1448x902x333
Peso neto, kg	4.2	4,2	6.8	6.4	7.4	10.5	13	17.3

! OBSERVACIÓN:

La lista de equipo, la vista externa y las especificaciones técnicas del artículo se pueden distinguir o modificar por el productor sin notificación.

INSTALE MI ANTENA TAL COMO SE MUESTRA MÁS BAJO

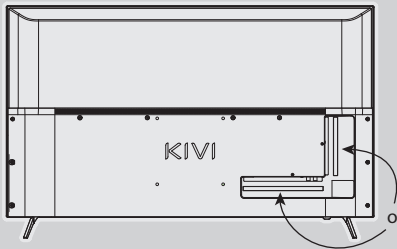

RESISTENCIA DE ENTRADA: 75 Ω

Para la recepción estable de los canales de televisión digitales recomiendo usar la antena externa con amplificador (coeficiente de amplificación 30 dB y superior).

! OBSERVACIÓN:

El productor, el importador, el proveedor no asumen la responsabilidad por el daño de mis componentes como resultado de suministro de alta tensión a través del puerto de antena, también el daño de TV a causa de tensión en la red que sale fuera de los límites de uso.



Los términos HDMI, HDMI High-Definition Multimedia Interface y el logotipo HDMI son las marcas comerciales o las marcas comerciales registradas de HDMI Licensing Administrator, Inc. Está producido según licencia Dolby Laboratories. Los símbolos Dolby, Dolby Audio y el símbolo de D doble son las marcas comerciales de Dolby Laboratories.

CONTROL REMOTO (RC70)

Asignación de teclas:

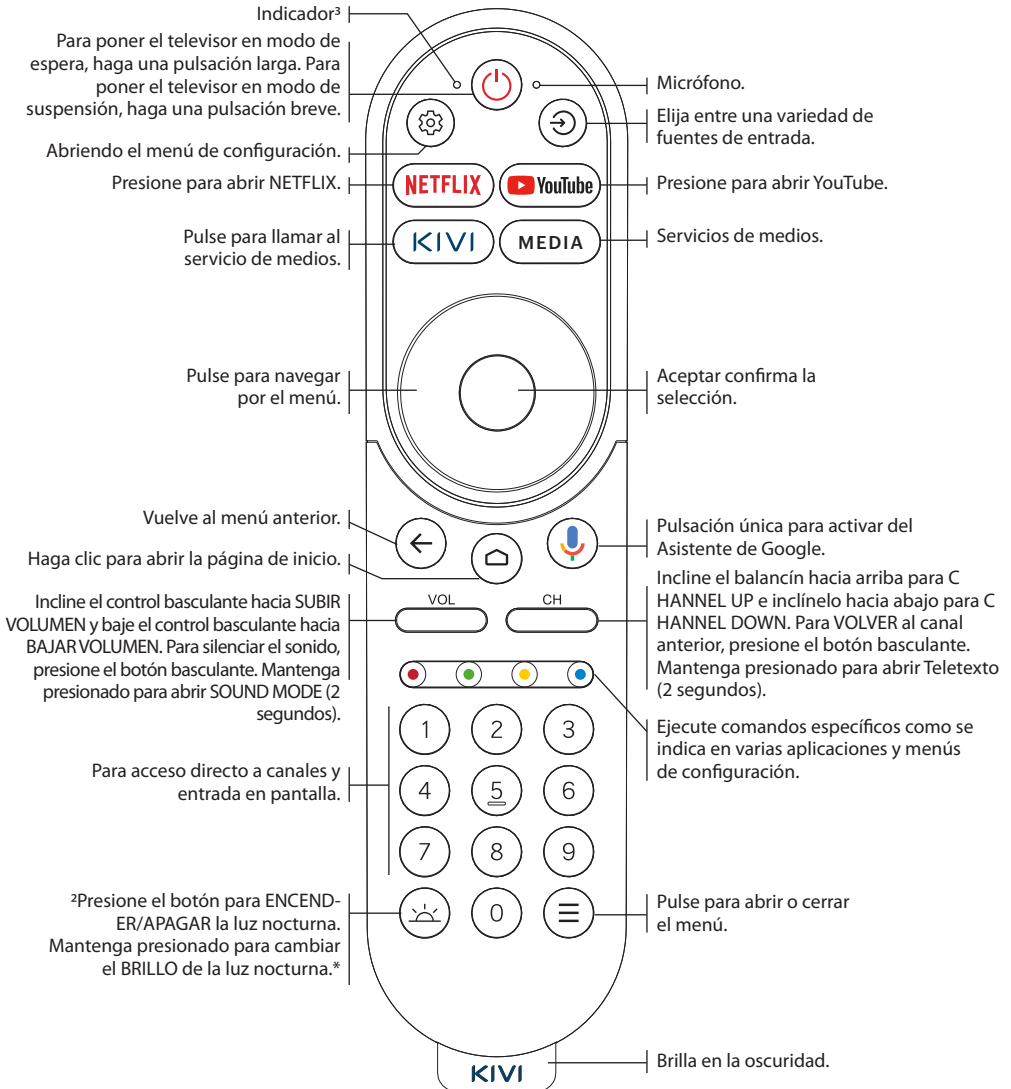

! NOTA:

1 La configuración y apariencia del televisor, accesorios y controles remotos pueden diferir o pueden ser modificados por el fabricante sin previo aviso.

2 La tecla de luz solo funciona para modelos con luz nocturna (43U760QW, 55U760QW y KidsTV)

*La llave solo funciona a través de IR



El radio de acción de la UCR (Unidad de control remoto) es hasta 10 metros.



Para que yo comience a funcionar inserte las pilas alcalinas y dirijela hacia mí.



No mezcle las pilas nuevas con las viejas, no deje la unidad debajo de las fuentes de calor.



Si Ud. no ha usado la unidad durante más de un mes, saque las pilas.



¿CÓMO ACTIVAR LA LUZ NOCTURNA?

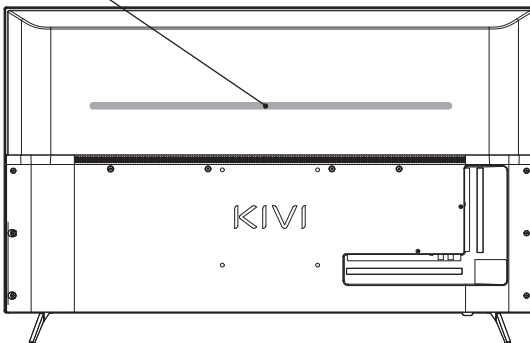

Para activar la Luz Nocturna Pulse el botón .

¿CÓMO CAMBIAR EL BRILLO?



Mantenga presionado para cambiar el brillo de la luz nocturna.

También el sitio kivismart.com tiene la instrucción detallada con imágenes en el capítulo "Soporte"

CONEXIÓN DE LOS DISPOSITIVOS

Soy compatible con mayoría de los dispositivos para la reproducción de audio y audio-video, puedo estar conectado a Bluray, la consola de juegos, el sistema estéreo, etc.

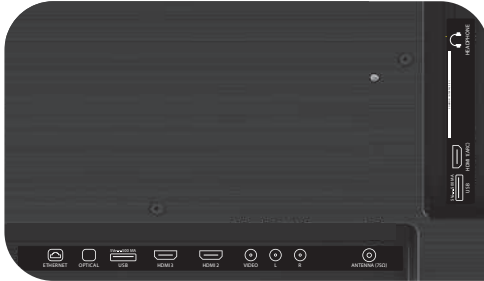
MODELOS
HD / FHDMODELOS
UHD

USB Entrada para los dispositivos USB (500 mA)

HDMI Entrada de tipo HDMI

Antenna Puerto de conexión de la antena

CI Puerto de conexión del módulo CAM

Mini AV Entrada de audio/video de composite

VIDEO Entrada de video de composite

ETHERNET Entrada Ethernet

HEADPHONE Salida a los auriculares (3.5 mm)

OPTICAL Salida óptica

! OBSERVACIÓN:

1. Es necesario conectar todos los dispositivos externos después de que me desconecte.
2. La carga máxima del puerto USB no debe superar 0.5 A.
3. La TV soporta ARC, CEC. 2K soporta HDMI 1.4a, 4K HDMI 2.1 y eARC.

CONEXIÓN DE LA TARJETA DE ACCESO CONVENCIONAL CI

El módulo CAM con tarjeta de acceso convencional CI se puede adquirir del proveedor de los servicios de radiodifusión digital por cable junto con la información de uso.

El nombre de ciertos modos del menú, la designación de algunos conectores y los lugares de su aplicación, la realización de ciertas funciones ergonómicas de control de mí se pueden algo distinguir de las descritas y mostradas en este manual.

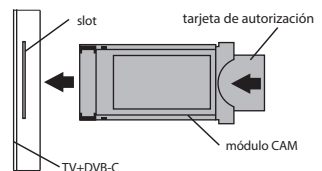
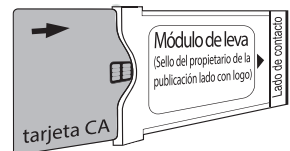

Además de las fallas relacionadas con hardware, en caso si mi funcionamiento no es estándar, córteme la corriente por 30 segundos.

Señal de transmisión/TV por cable inestable o faltante	Tengo una antena conectada, pero no encuentro canales, muestra canales con distorsión o interrupciones de sonido.	Para una recepción estable de señales DVB-T2 (digital) y ATV (analógica), utilice una antena externa con un amplificador con fuente de alimentación adicional. No se proporciona alimentación adicional a la entrada de la antena desde el lateral del televisor ni desde los conectores USB. Apunte la antena hacia la torre de televisión más cercana. Si utiliza una antena de habitación, levántela más, preste atención alrededor de su propio eje y mueva la habitación. Asegúrese de que esté seleccionada la fuente de entrada correcta: Antena o TV analógica. Ajusta los canales manualmente (con el ajuste manual se mostrará el nivel y la calidad de la señal). Para la estabilidad de la imagen y el sonido, los indicadores deben ser del 50% a más. Verifique la integridad del cable.
	Tengo TV por cable conectada, pero no encuentro canales, muestra canales con distorsión o interrupciones de sonido.	Cuando use TV por cable (DVB-C), recomiendo conectarse sin usar un divisor. Conéctame a otro cable de antena si es posible. Asegúrese de que la fuente de entrada correcta sea TV por cable. Ajusta los canales manualmente (con el ajuste manual se mostrará el nivel y la calidad de la señal). Verifique la integridad del cable. Utilice un amplificador de señal.
No se emite sonido a los altavoces externos	Conexión de altavoces mediante Bluetooth	Conecte los altavoces Bluetooth a través del menú Configuración → Mandos a distancia y accesorios → Agregar dispositivos. Habilite el modo de visibilidad/sincronización en el dispositivo externo.
	Conexión de altavoces a través de HDMI	Conéctame los altavoces a través del conector HDMI (ARC). En Configuración → Configuración del dispositivo → Fuentes de entrada → Versión HDMI EDID → seleccione el valor EDID. En Configuración → Configuración del dispositivo → Sonido → Salida digital → seleccione Auto, Omitir, PCM, etc.
	Conexión de acústica a través del conector 3.5 para auriculares.	Asegúrese de que el cable de audio esté completamente insertado en el conector 3.5.
	Conectando la acústica a través de la óptica	Conecte los altavoces al conector OPTICAL. En Configuración → Configuración del dispositivo → Sonido → Salida digital → seleccione Auto, Omitir, PCM, etc. Utilice el botón VOL en el control remoto para reducir el volumen del sonido hasta que se apague por completo. El control remoto de la acústica aumentará el sonido al nivel requerido.
La imagen de la PC/console de juegos no se muestra	Tengo un dispositivo externo conectado a través de HDMI, no hay imagen, la inscripción "Sin señal"	Verifique el rendimiento y la versión del cable HDMI en otro dispositivo compatible. El contenido HDR y 4K (Ultra HD) se puede transmitir a través de HDMI 2.0 y superior. Solo se admiten modelos UHD KIVI. ► HDR. Vaya a Configuración → Configuración del dispositivo → Imagen → HDR → seleccione Activado. ► 4K (Ultra HD). En Configuración → Configuración del dispositivo → Fuentes de entrada → Versión HDMI EDID → seleccione EDID 2.0 o EDID 2.1. En una PC, cambie la resolución en el menú de control del controlador de video y seleccione el modo de transmisión de imagen apropiado. En los ajustes de la consola de juegos, configure los elementos del menú correspondientes según las instrucciones del fabricante.
Conexión a Internet nula o inestable	Estoy conectado a una red Wi-Fi o Ethernet sin acceso a Internet	Apague el televisor y el enrutador del tomacorriente durante 1 minuto. Verifique y configure la fecha y hora correctas en Configuración → Configuración del dispositivo → Fecha y hora.

TOODE NIMETUS	KAUBAMÄRGI "KIVI" VEDELKRISTALL VÄRVI TELER
Garantiitähtaeg	2 aastat*
Temperatuur töörežiimil, °C	+15 – +35
Suhteline niiskus ladustamisel, %	45 – 75
Temperatuur ladustamisel, °C	+5 – +40
Atmosfääri õhurõhk, kPa / mmHg	86 – 106 / 650 – 800
Suhteline niiskus tööajal, %	55 – 70
Elektritarbimine väljalülitatud režiimis	<1 W või puudub

Soovitus ainult riikidele, kus kehtivad EL direktiivid.
See seade vastab direktiivile 2014/53/EL.

*Garantiiperioodi võib muuta vastavalt riigi garantiiseaduste uuendusele.



ET MINUGA OLEKS OHUTU:

Veenduge, et kõik kruvid statiivides ja kronsteinis olid korralikult kinni keeratud.

Ma ei soovita kasutada litsentseerimata tarkvara, millele garantii ei levi.

Kasuta sertifitseeritud logoga HDMI-kaablit.



MINU TRANSPORTIMISEKS:

Ma pean olema püsti asendis, koos täiskomplektiga pakendamises. Ära pane kasti ekraani küljel.

Hoia mu korpust ülevalt ja alt, mitte ekraanilt või aluselt.



MIND EI TOHI ENAM KASUTADA:

- Kui on kahjustatud toitejuhe, pistik või ekraan.
- Mina sain märjaks, kukkusin või su kass kukkus mulle peale.



SELLEKS, ET MIND TÕHUSALT JA OHUTUKS

KASUTADA:

- Lugege läbi ja järgige kõiki juhiseid ja ettevaatusabinõusid.
- Kui teie pistikupesaga ei sobi, võtke ühendust spetsialistiga.
- Ühendage mind vooluvõrku ainult pingestabilisaatori või relee abil.





PUHASTAMISEKS:

- Pühkige mind hooldamiseks mõeldud lapiga LCD-ekraanide.
- Ärge pihustage vedelikke otse mulle.
- Juhul kui puudutate mind rasvaste või kleepuvate kätega, lülitage mind välja, kandke ekraanipuhastusvahendit mikrokiudlapile ja pühkige mind maha.

! MÄRGE:

Ärge asetage mind ebastabiilsele või vibreerivale pinnale ega teleri objektide alla, mis peegeldavad ja neelavad heli.

 See sümbol näitab, et mul on topeltisolatsioon võrgupinge ja teile ohtlike osade vahel.

 Sõbrad, kahjuks ei ole ma igavene. Seetõttu tuleb mind pärast kasutusea lõppu üle anda elektri- ja elektroonikaseadmete kogumispunkti. Kogumis- ja jäätmekäitluskohtade kohta lisateabe saamiseks võtke ühendust kohaliku omavalitsuse või olmejäätmete käitlemisega tegeleva ettevõttega.



Sõltuvalt vaatamiskohast paneeli heledus ja värvilisus võib muutuda, aga samuti tööprotsessis saavad ilmuda pisikesed või värvilised täpid. Ja see on absoluutselt "OKEI".



OMADUSED

Mudel	32H760QB 32H760QW	32F760QB 32F760QW	KidsTV	40F760QB	43U760QB 43U760QW	50U760QB	55U760QB 55U760QW	65U760QB
Ekraani suurus diagonaalselt, tolli/cm	32/80	32/80	32/80	40/102	43/109	50/127	55/140	65/165
Luba	HD 1366x768	FHD 1920x1080			UHD 3840x2160			
USB 2.0 (FAT32, NTFS)	2			2				
HDMI	3			4				
HDMI	HDMI 1.4a				HDMI 2.1			
Wi-Fi	a/b/g/n/ac							
VESA standard, mm	200x100		200x150	200x200				400x200
VESA poldi tüüp	M4 / 2x12 + 2x6	M4 / 2x12 + 2x6	M4 / 2x12 + 2x6	M6 / 2x12 + 2x8	M6 / 2x12 + 2x12	M6 / 2x12 + 2x12	M6 / 2x16 + 2x16	M6 / 2x16 + 2x16
Tüüp / suurus VESA kruvid, mm	720x425x62	720x430x62	734x436x71	899x522x62	960x556x64	1116x642x61	1229x710x63	1448x835x63
Mõõdud koos asendiga, mm	720x465x180	720x465.5x183	734x481x195	899x575x240	960x620x240	1116x705x240	1229x772x260	1448x902x333
Kaal neto, kg	4.2	4,2	6.8	6.4	7.4	10.5	13	17.3

**MÄRGE:**

Toote pakendi sisu, välimus ja tehnilised omadused võivad erineda või neid muuta tootja poolt ette teatamata.

PAIGALDAGE MINU ANTENN, NAGU ALLNÄITUD

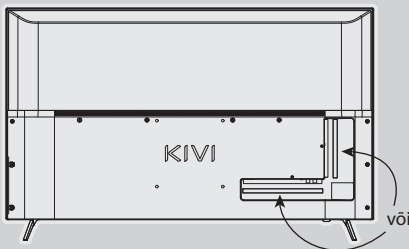
**ISISENDTAKISTUS: 75Ω**

Stabiilseks digitaalsete telekanalite vastuvõtuks soovitatakse kasutada välist antenni võimendiga (koefitsient võimendus 30 dB või rohkem).

**MÄRGE:**

Tootja, maaletooja, tarnija ei vastuta minu komponentide kahjustuste eest, mis on põhjustatud antennipordi kaudu rakendatavast kõrgest pingest, samuti teleri kahjustuste eest, mis on tingitud levialast väljapoole jäävast võrgupingest.

HIGH-DEFINITION MULTIMEDIA INTERFACE

Terminid HDMI, HDMI High-Definition Multimedia Interface ja HDMI logo on ettevõtte HDMI Licensing Administrator, Inc. kaubamärgid või registreeritud kaubamärgid.

Toodetud DOLBY LABORATORIES litsentsi alusel. DOLBY, DOLBY AUDIO ja topelt-D sümbol on ettevõtte DOLBY LABORATORIES kaubamärgid.

PULT (RC70)

Võtme määramine:

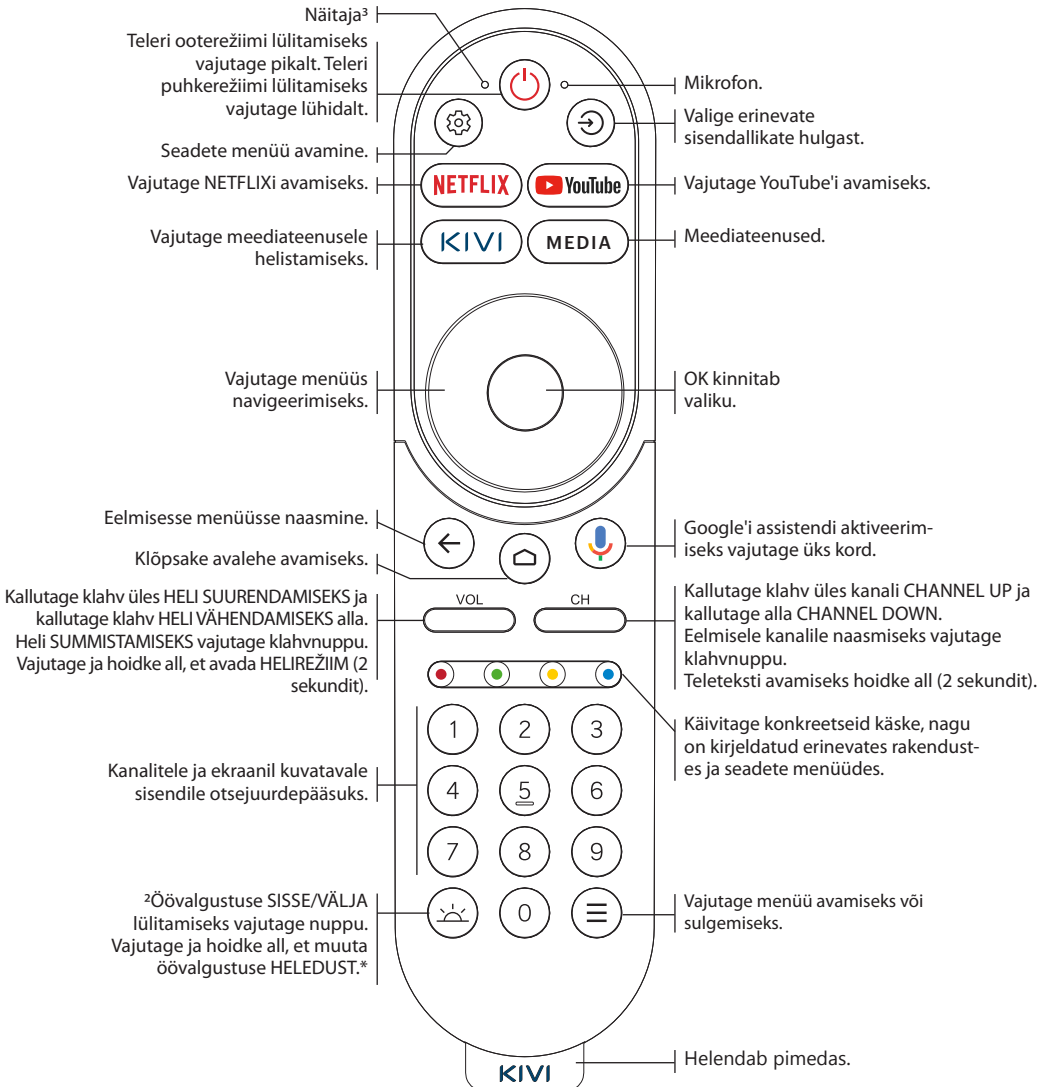

! MÄRGE:

1 Teleri konfiguratsioon ja välimus, tarvikud, kaugjuhtimispuldid võivad erineda või tootja võib neid muuta ilma ette teatamata.

2 Valgustuse klahv töötab ainult õõvalgustusega mudelitel (43U760QW, 55U760QW ja KidsTV).

* Võti töötab ainult läbi IR



Kaugjuhtimispuldi toimingute vahemik (kaugjuhtimispult kaugjuhtimispult juhtimine) – kuni 10 meetrit.



Et hakkaks tööle, sisesta aluseliseid patareid ja suunata see minu poole.



Ärge segage uued patareid vanadega, aga ärge jätke pulti soojusallikate all.



Juhul kui te kasutate Kaugjuhtimispulti rohkem kui üks kuu - patareid ära.



KUIDAS ÖÖVALGUST SISSE LÜLITADA?

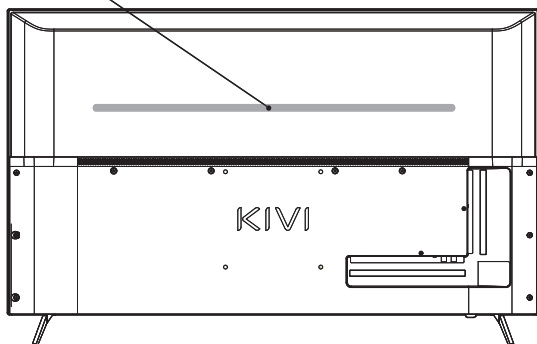

Öövalgustuse aktiveerimine Vajutage nuppu .

KUIDAS HELEDUST MUUTA?



Öövalguse heleduse muutmiseks vajutage ja hoidke all.

Täpsemad juhised koos piltidega on saadaval ka kivismart.com kodulehel rubriigis "Support".

SEADMETE ÜHENDAMINE

Ühildub enamiku video- ja heli taasesitusseadmetega ning seda saab ühendada Bluray, mängukonsooli, stereosüsteemiga jne.

MUDELID
HD / FHDMUDELID
UHD

USB USB-seadmete sisend (500 mA)

HDMI HDMI tüüpi sisend

Antenna Antenni ühendusport

CI CAM-i ühendusport

Mini AV Komposiitheli/video sisend

VIDEO Komposiitvideo sisend

ETHERNET Ethernet - sisend

HEADPHONE Kõrvaklappide väljund (3,5 mm)

OPTICAL Optiline väljund

! MÄRGE:

1. Pärast minu lahtiühendamist tuleb kõik välisseadmed ühendada.
2. USB-pordi maksimaalne koormus ei tohiks ületada 0,5A.
3. Teler toetab ARC, CEC. 2K tugi HDMI 1.4a, 4K HDMI 2.1 ja eARC.

CI-KAARDI ÜHENDAMINE

CI-kaardiga CAM-mooduli koos kasutusteabega saab osta digitaalkaabliteenuse pakkujalt.

Üksikute menüürežiimide nimed, mõne pistiku tähistus ja nende kasutuskoht, üksikute ergonomiliste juhtimisfunktsioonide toimimine minu poolt võivad kirjeldatutest veidi erineda jaselles juhendis näidatud.

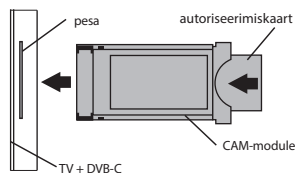
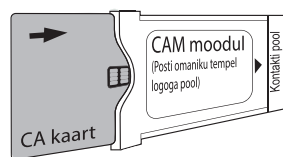

Lisaks riistvaraga seotud tõrgetele, kui minu ebastandardne töö ilmneb, ühendage mind 30 sekundiks lahti.

Ebastabiilne või puudub saate/kaabelteleviisiooni signaal	Mul on antenn ühendatud, kuid ma ei leia kanaleid, kuvab moonutuste või helikatkestustega kanaleid	DVB-T2 (digitaal) ja ATV (analoog) signaalide stabiilseks vastuvõtmiseks kasutage välist antenni koos võimendiga koos täiendava toiteallikaga. Teleri ja USB-pistikute küljelt antennisendi täiendavat toiteallikat ei pakuta. Suunake antenn lähima teletorni poole. Kui kasutate toantenni, tõstke see kõrgemale, pöörake tähelepanu ümber oma telje ja liigutage ruumi. Veenduge, et valitud on õige sisendallikas – Antenn või Analog TV. Reguleerige kanaleid käsitsi (käsitsi reguleerimisel kuvatakse signaali tase ja kvaliteet). Pildi ja heli stabiilsuse tagamiseks peaksid indikaatorid olema 50% kuni kõrgemad. Kontrollige kaabli terviklikkust.
	Mul on kaabelteleviisioon ühendatud, kuid ma ei leia kanaleid, kuvab moonutuste või helikatkestustega kanaleid	Kaabelteleviisiooni (DVB-C) kasutamisel soovitan ühendada ilma jaoturit kasutamata. Võimalusel ühendage mind teise antennikaabliga. Veenduge, et õige sisendallikas on kaabelteleviisioon. Reguleerige kanaleid käsitsi (käsitsi reguleerimisel kuvatakse signaali tase ja kvaliteet). Kontrollige kaabli terviklikkust. Kasutage signaalivõimendit.
Välisestse kõlaritesse heli ei väljastata	Kõlarite ühendamine Bluetoothi kaudu	Ühendage Bluetoothi kõlarid menüü Seaded → Kaugjuhtimispuldid ja tarvikud → Lisa seadmeid. Luba välisseadmes nähtavuse/sünkroonimise režiim.
	Kõlarite ühendamine HDMI kaudu	Ühendage kõlarid minuga HDMI (ARC) pistiku kaudu. Menüüs Seaded → Seadme sätted → Sisendallikad → HDMI EDID versioon → valige EDID väärtus. Menüüs Seaded → Seadme sätted → Heli → Digitaalne väljund → valige Automaatne, Jäta vahele, PCM jne.
	Akustika ühendamine kõrvaklappide 3.5 pistiku kaudu	Veenduge, et helikaabel oleks täielikult 3,5 pistikupessa sisestatud.
	Akustika ühendamine läbi optika	Ühendage kõlarid pistikupessa OPTICAL. Menüüs Seaded → Seadme sätted → Heli → Digitaalne väljund → valige Automaatne, Jäta vahele, PCM jne. Kasutage kaugjuhtimispuldi nuppu VOL, et vähendada helitugevust, kuni see täielikult välja lülitatakse. Akustika kaugjuhtimispult tõstab heli vajaliku tasemeni.
Pilti arvutist/mängukoosoolist ei kuvata	Minuga on HDMI kaudu ühendatud väline seade, pilti pole, kiri "No signal"	Kontrollige HDMI-kaabli jõudlust ja versiooni mõnes teises ühilduvas seadmes. HDR-i ja 4K (Ultra HD) sisu saab edastada HDMI 2.0 ja uuema versiooni kaudu. Toetatakse ainult UHD KIVI mudeleid. ▶ HDR, Avage Seaded → Seadme seaded → Pilt → HDR → valige Sees. ▶ 4K (Ultra HD). Jaotises Seaded → Seadme sätted → Sisendallikad → HDMI EDID versioon → valige EDID 2.0 või EDID 2.1. Muutke arvutis videoraiveri juhtmenüüs eraldusvõimet ja valige sobiv pildiedastusrežiim. Seadistage mängukonsooli sätetes vastavad menüüelemendid vastavalt tootja juhisteile.
Interneti-ühendus puudub või on ebastabiilne	Olen ühendatud Wi-Fi või Etherneti võrguga, millel puudub Interneti-juurdepääs	Lülitage teler ja ruuter 1 minutiks pistikupesast välja. Kontrollige ja määrake õige kuupäev ja kellaeg menüüs Seaded → Seadme seaded → Kuupäev ja kellaeg.

NOM DU PRODUIT	MARQUE DÉPOSÉE CRISTAL LIQUIDE "PIERRE" TV COULEUR
Période de garantie	2 ans*
Température de fonctionnement, °C	+15 – +35
Humidité relative pendant le stockage, %	45 – 75
Température pendant le stockage, °C	+5 – +40
Pression atmosphérique, kPa/mmHg	86 – 106 / 650 – 800
Humidité relative pendant le fonctionnement, %	55 – 70
Consommation d'électricité en mode arrêt	<1 W ou manquant

Recommandation uniquement pour les pays où les directives de l'UE s'appliquent. Cet appareil est conforme aux normes et répond aux exigences de la directive 2014/53/UE.

*La période de garantie peut être modifiée en fonction de la mise à jour de la législation sur la garantie du pays.



POUR ÊTRE EN SÉCURITÉ AVEC MOI:

Assurez-vous que toutes les vis des supports et de l'étrier sont correctement serrées.

Je ne recommande pas d'utiliser un logiciel sans licence, qui n'est pas non plus couvert par la garantie.

Utilisez un câble certifié portant le logo HDMI.



POUR ME TRANSPORTER:

Je serai en position verticale, complète et emballée. Ne placez pas la boîte sur le côté de l'écran.

Tenez-moi par le haut et le bas du corps, pas par l'écran ou le support.



NE M'UTILISEZ PAS SI:

- Le cordon d'alimentation, la prise ou l'écran sont endommagés.
- Je me suis mouillé, je suis tombé ou ton chat est tombé sur moi.



POUR M'UTILISER EFFICACEMENT ET EN TOUTE SÉCURITÉ:

- Lisez et suivez toutes les instructions et précautions.
- Si votre prise de courant ne convient pas, veuillez contacter un spécialiste.
- Veuillez me connecter à l'alimentation électrique en utilisant uniquement un stabilisateur de tension ou un relais.





POUR ME GARDER PROPRE :

- Essuyez-moi avec un chiffon conçu pour l'entretien et la maintenance des écrans LCD.
- Ne vaporisez pas de liquides directement sur moi.
- Si vous me touchez avec des mains grasses ou collantes, éteignez-moi, appliquez du nettoyant pour écran sur un chiffon en microfibre et essuyez-moi.

! REMARQUE:

Ne me placez pas sur des surfaces instables ou vibrantes, ou sous des objets TV qui réfléchissent et absorbent le son.

 Ce symbole indique que je dispose d'une double isolation entre la tension du secteur et les parties dangereuses pour vous.

 Mes amis, malheureusement, je ne suis pas éternel. C'est pourquoi, à la fin de ma durée de vie, je serai remis au point de réception des équipements électriques et électroniques. Pour des informations plus détaillées sur les points de réception et d'élimination, veuillez contacter les autorités municipales locales ou une entreprise d'élimination des déchets ménagers.



Selon l'endroit où vous vous trouvez, la luminosité et la couleur du panneau peuvent varier, et des points minuscules ou colorés peuvent apparaître au cours du processus. Et c'est complètement OK.



CARACTÉRISTIQUES

Modèle	32H760QB 32H760QW	32F760QB 32F760QW	KidsTV	40F760QB	43U760QB 43U760QW	50U760QB	55U760QB 55U760QW	65U760QB
Taille de l'écran en diagonale pouces/cm	32/80	32/80	32/80	40/102	43/109	50/127	55/140	65/165
Résolution	HD 1366x768	FHD 1920x1080			UHD 3840x2160			
USB 2.0 <small>(FAT32, NTFS)</small>	2			2				
HDMI	3			4				
HDMI	HDMI 1.4a			HDMI 2.1				
Wi-Fi	a/b/g/n/ac							
Norme VESA, mm	200x100		200x150	200x200				400x200
Type / taille de Vis VESA, mm	M4 / 2x12 + 2x6	M4 / 2x12 + 2x6	M4 / 2x12 + 2x6	M6 / 2x12 + 2x8	M6 / 2x12 + 2x12	M6 / 2x12 + 2x12	M6 / 2x16 + 2x16	M6 / 2x16 + 2x16
Largeur, mm	720x425x62	720x430x62	734x436x71	899x522x62	960x556x64	1116x642x61	1229x710x63	1448x835x63
Dimensions avec support, mm	720x465x180	720x465.5x183	734x481x195	899x575x240	960x620x240	1116x705x240	1229x772x260	1448x902x333
Poids net, kg	4.2	4,2	6.8	6.4	7.4	10.5	13	17.3

! REMARQUE:
L'ensemble, l'apparence et les spécifications du produit peuvent différer ou être modifiés par le fabricant sans avis préalable.

INSTALLEZ MON ANTENNE COMME INDIQUÉ CI-DESSOUS

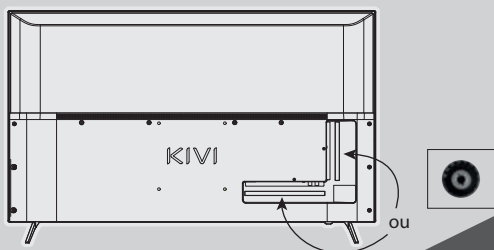

RÉSISTANCE D'ENTRÉE : 75 OHM

Pour une réception stable des canaux de télévision numériques, je recommande d'utiliser une antenne externe avec un amplificateur (rapport de gain de 30 dB ou plus).

! REMARQUE:
Le fabricant, l'importateur, le fournisseur n'est pas responsable des dommages causés à mes composants par une haute tension appliquée par le port d'antenne, ni des dommages causés au téléviseur par des tensions de secteur hors des limites de fonctionnement.



Les termes HDMI, HDMI High-Definition Multimedia Interface et le logo HDMI sont des marques commerciales de HDMI Licensing Administrator, Inc.
Fabriqué sous licence DOLBY LABORATORIES. Les symboles DOLBY, DOLBY AUDIO et Double D sont des marques commerciales de DOLBY LABORATORIES.

TÉLÉCOMMANDE (RC70)

Affectation des touches:

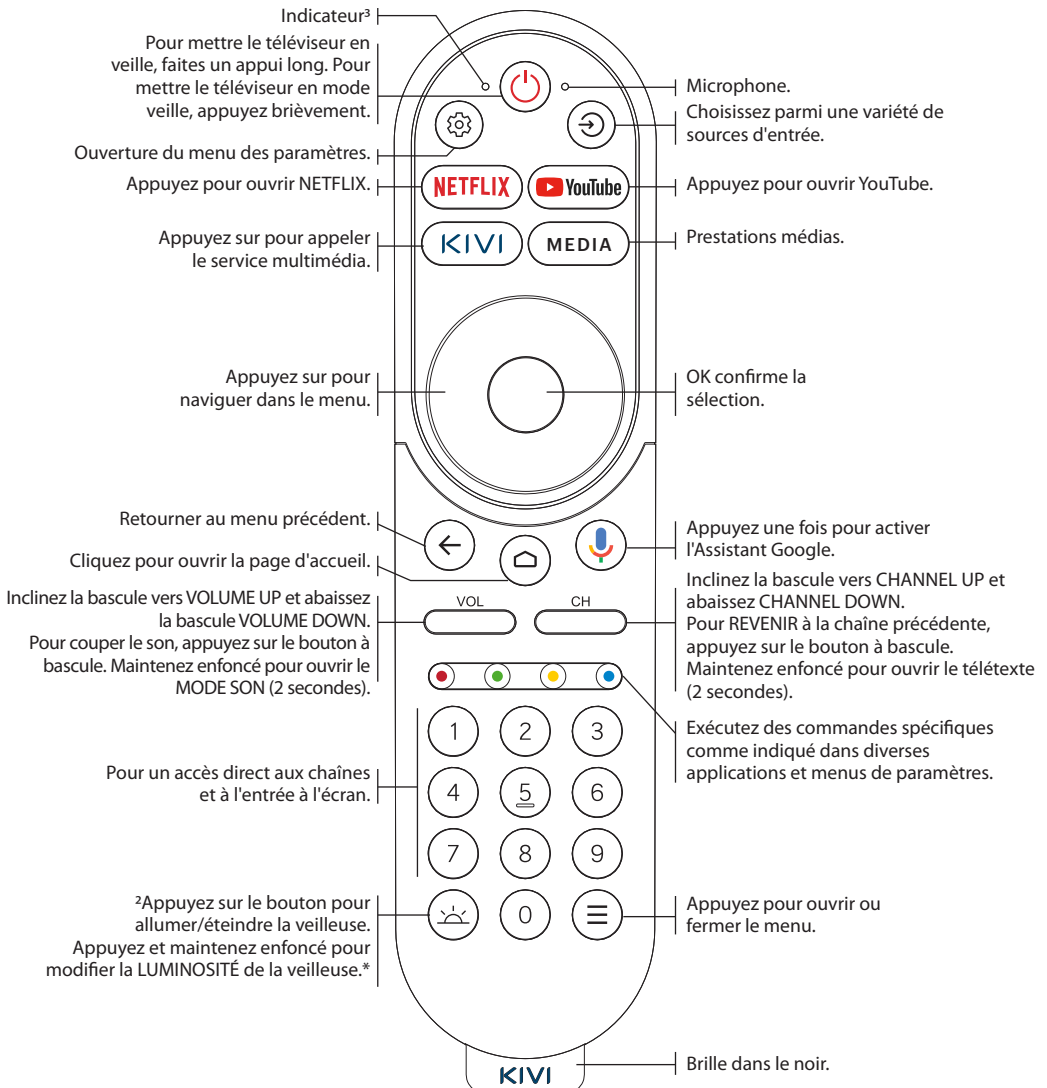

! REMARQUE:

1 La configuration et l'apparence du téléviseur, des accessoires, des télécommandes peuvent différer ou être modifiées par le fabricant sans préavis.

2 La touche d'éclairage ne fonctionne que pour les modèles avec veilleuse (43U760QW, 55U760QW et KidsTV).

* La clé ne fonctionne que par IR



La portée de la télécommande est jusqu'à 10 mètres.



Pour le faire fonctionner, insérez des piles alcalines et pointez-le vers moi.



Ne mélangez pas des piles neuves avec des anciennes et ne laissez pas la télécommande sous des sources de chaleur.



Si vous n'utilisez pas la télécommande pendant plus d'un mois, retirez les piles.



COMMENT ACTIVER LA VEILLEUSE ?

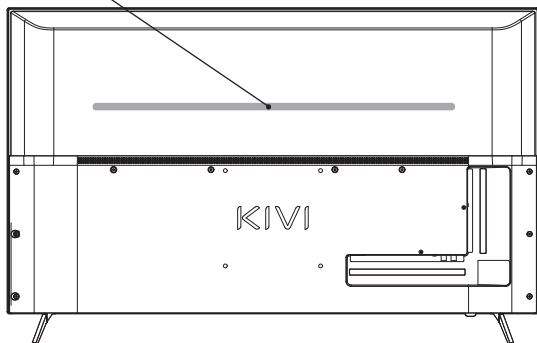

Pour activer la veilleuse Appuyez sur le bouton .

COMMENT CHANGER LA LUMINOSITÉ ?



Maintenez enfoncé pour modifier la luminosité de la veilleuse.

Des instructions détaillées avec des images sont également disponibles sur le site Web kivismart.com dans la section « Assistance »

CONNEXION DES APPAREILS

Je suis compatible avec la plupart des appareils pour la lecture vidéo et audio et je peux être connecté à un Bluray, une console de jeu, un canal stéréo, etc.

MODÈLES
HD / FHDMODÈLES
UHD

USB Entrée pour appareils USB (500 mA)

HDMI Entrée de type HDMI

Antenna Port de connexion d'antenne

CI Port de connexion du module CAM

Mini AV Entrée audio/vidéo composite

VIDEO Entrée vidéo composite

ETHERNET Entrée Ethernet

HEADPHONE Sortie pour écouteurs (3,5 mm)

OPTICAL Sortie optique

! REMARQUE:

1. Tous les périphériques externes doivent être connectés après m'avoir déconnecté.
2. La charge maximale sur le port USB ne doit pas dépasser 0,5 A.
3. Le téléviseur prend en charge ARC, CEC. 2K prend en charge HDMI 1.4a, 4K prend en charge HDMI 2.1 et eARC.

CONNEXION DE LA CARTE D'ACCÈS CONDITIONNEL CI

Le module CAM avec une carte d'accès conditionnel CI peut être acheté auprès du fournisseur de services de câble numérique avec les informations d'utilisation.

Les noms des différents modes de menu, la désignation de certains connecteurs et leur emplacement, et l'exécution de certaines fonctions de contrôle ergonomiques par mes soins peuvent différer légèrement de ceux décrits et représentés dans ce manuel.

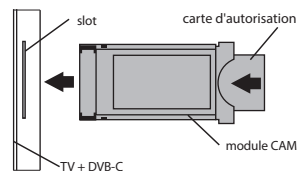
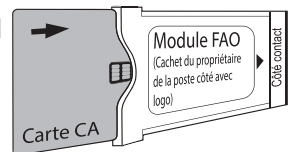

En dehors des dysfonctionnements liés au matériel, si je présente un fonctionnement anormal - mettez-moi hors tension pendant 30 secondes.

Signal de diffusion/télévision par câble instable ou manquant	J'ai une antenne connectée, mais je ne trouve pas de chaînes, affiche les chaînes avec distorsion ou interruptions sonores	Pour une réception stable des signaux DVB-T2 (numériques) et ATV (analogiques), utilisez une antenne externe avec un amplificateur avec une alimentation supplémentaire. L'alimentation supplémentaire de l'entrée d'antenne n'est pas fournie du côté des connecteurs TV et USB. Pointez l'antenne vers la tour de télévision la plus proche. Si vous utilisez une antenne de pièce, élevez-la plus haut, faites attention autour de votre propre axe et déplacez la pièce. Assurez-vous que la bonne source d'entrée est sélectionnée - Antenne ou TV analogique. Réglez les canaux manuellement (avec le réglage manuel, le niveau et la qualité du signal seront affichés). Pour la stabilité de l'image et du son, les indicateurs doivent être compris entre 50 % et plus. Vérifiez l'intégrité du câble.
	J'ai la télévision par câble connectée, mais je ne trouve pas de chaînes, affiche les chaînes avec une distorsion ou des interruptions sonores	Lorsque vous utilisez la télévision par câble (DVB-C), je recommande de vous connecter sans utiliser de répartiteur. Connectez-moi à un autre câble d'antenne si possible. Assurez-vous que la source d'entrée correcte est la télévision par câble. Réglez les canaux manuellement (avec le réglage manuel, le niveau et la qualité du signal seront affichés). Vérifiez l'intégrité du câble. Utilisez un amplificateur de signal.
Aucun son n'est émis vers les haut-parleurs externes	Connexion d'enceintes via Bluetooth	Connectez des enceintes Bluetooth via le menu Paramètres → Télécommandes et accessoires → Ajouter des appareils. Activez le mode visibilité/synchronisation sur le périphérique externe.
	Connexion d'enceintes via HDMI	Connectez-moi les enceintes via le connecteur HDMI (ARC). Dans Paramètres → Paramètres de l'appareil → Sources d'entrée → Version HDMI EDID → sélectionnez la valeur EDID. Dans Paramètres → Paramètres de l'appareil → Son → Sortie numérique → sélectionnez Auto, Sauter, PCM, etc.
	Connexion de l'acoustique via le connecteur 3.5 pour casque	Assurez-vous que le câble audio est entièrement inséré dans la prise 3,5.
	Connecter l'acoustique par l'optique	Connectez les haut-parleurs à la prise OPTICAL. Dans Paramètres → Paramètres de l'appareil → Son → Sortie numérique → sélectionnez Auto, Sauter, PCM, etc. Utilisez le bouton VOL de la télécommande pour réduire le volume sonore jusqu'à ce qu'il soit complètement éteint. La télécommande de l'acoustique augmentera le son jusqu'au niveau requis.
L'image du PC/console de jeu ne s'affiche pas	Un appareil externe m'est connecté via HDMI, il n'y a pas d'image, l'inscription « Pas de signal »	Vérifiez les performances et la version du câble HDMI sur un autre appareil compatible. Le contenu HDR et 4K (Ultra HD) peut être transmis via HDMI 2.0 et supérieur. Seuls les modèles UHD KIVI sont pris en charge. ► HDR. Accédez à Paramètres → Paramètres de l'appareil → Image → HDR → sélectionnez Activé. ► 4K (UltraHD). Dans Paramètres → Paramètres de l'appareil → Sources d'entrée → Version HDMI EDID → sélectionnez EDID 2.0 ou EDID 2.1. Sur un PC, modifiez la résolution dans le menu de contrôle du pilote vidéo et sélectionnez le mode de diffusion d'image approprié. Dans les paramètres de la console de jeu, configurez les éléments de menu correspondants selon les instructions du fabricant.
Connexion Internet inexistante ou instable	Je suis connecté à un réseau Wi-Fi ou Ethernet sans accès à Internet	Éteignez le téléviseur et le routeur de la prise pendant 1 minute. Vérifiez et réglez la date et l'heure correctes dans Paramètres → Paramètres de l'appareil → Date et heure.

NAZIV PROIZVODA	KIVI LCD TV U BOJI
Jamstveni rok	2 godine*
Radna temperatura, °C	+15 – +35
Relativna vlažnost tijekom skladištenja, %	45 – 75
Temperatura tijekom skladištenja, °C	+5 – +40
Atmosferski pritisak, KPA / MmHg	86 – 106 / 650 – 800
Relativna vlažnost tijekom rada, %	55 – 70
Potrošnja električne energije u isključenom načinu rada	<1 W ili nedostaje

Preporuka samo za zemlje u kojima se primjenjuju direktive EU-a. Ovaj uređaj je u skladu sa standardima i zadovoljava zahtjeve Direktive 2014/53 / EU.

*Razdoblje jamstva može se promijeniti u skladu s ažuriranjem zakona o jamstvu u zemlji.



DA BISTE BILI SIGURNI S MENE:

Provjerite jesu li svi vijci u nosačima i nosaču pravilno zategnuti.

Ne preporučujem korištenje nelicenciranog softvera.

Koristite certificirani kabel s HDMI logo tipom



DA BI ME PREVEZAO:

Bit ću u uspravnom položaju, punoj cjelovitosti i pakiranju. Ne postavljajte okvir sa strane zaslona.

Držite me za vrh i dno tijela, a ne pored zaslona ili postolja.



NEMOJTE ME KORISTITI AKO:

- Kabel za napajanje, uključi ili je zaslon oštećen.
- Pao sam ili je tvoja omiljena mačka pala na mene.



DA ME UČINKOVITO I SIGURNO KORISTI:

- Pročitajte i slijedite sve upute i mjere opreza.
- Ako vaša utičnica ne fizi, obratite se stručnjaku.
- Molim vas, spojite me na napajanje pomoću napona stabilizator ili samo rele.



DA BI ME ODRŽALI ČISTIM:

- Obrišite me krpom dizajniranom za njegu i održavanje LCD zaslona.
- Nemojte prskati tekućine izravno na mene.
- Ako me dodirnete masnim ili ljepljivim rukama, isključite me, nanosite sredstvo za čišćenje zaslona na krpnu od mikrovlakana i obrišite me.

! BILJEŠKA:

Ne stavljajte me na nestabilne ili vibrirajuće površine ili ispod TV objekata koji reflektiraju i upijaju zvuk.



Na mojoj ploči s tekućim kristalima mogu se pojaviti sitne crne ili obojene mrlje dok je bio u pogonu.

Ovisno o mjestu gledanja, svjetlina i boja ploče mogu se promijeniti. Ja do je apsolutno u redu.

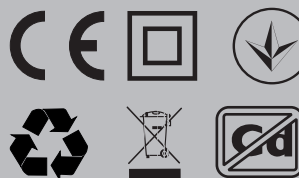

 Ovaj simbol ukazuje na to da imam dvostruku izolaciju između mrežnog napona i opasnih dijelova za vas.

 Prijatelji, nažalost, nisam vječan. Stoga ću na kraju mandata biti predan na mjesto primanja električne i elektroničke opreme. Za detaljnije informacije o mjestima zaprimanja i zbrinjavanja obratite se lokalnim općinskim vlastima ili tvrtki za zbrinjavanje otpada u kućanstvu.

ZNAČAJKE

Model	32H760QB 32H760QW	32F760QB 32F760QW	KidsTV	40F760QB	43U760QB 43U760QW	50U760QB	55U760QB 55U760QW	65U760QB
Dijagonalna veličina zaslona, inči/cm	32/80	32/80	32/80	40/102	43/109	50/127	55/140	65/165
Rezolucija	HD 1366x768	FHD 1920x1080			UHD 3840x2160			
USB 2.0 (FAT32, NTFS)	2				2			
HDMI	3				4			
HDMI	HDMI 1.4a				HDMI 2.1			
Wi-Fi	a/b/g/n/ac							
VESA standard, mm	200x100		200x150	200x200				400x200
Vrsta / veličina VESA vijci, mm	M4 / 2x12 + 2x6	M4 / 2x12 + 2x6	M4 / 2x12 + 2x6	M6 / 2x12 + 2x8	M6 / 2x12 + 2x12	M6 / 2x12 + 2x12	M6 / 2x16 + 2x16	M6 / 2x16 + 2x16
Širina, visina, dubina, mm	720x425x62	720x430x62	734x436x71	899x522x62	960x556x64	1116x642x61	1229x710x63	1448x835x63
Dimenzije sa postoljem, mm	720x465x180	720x465.5x183	734x481x195	899x575x240	960x620x240	1116x705x240	1229x772x260	1448x902x333
Neto težina, kg	4.2	4,2	6.8	6.4	7.4	10.5	13	17.3

**BILJEŠKA:**

Kompletan set, izgled i specifikacije proizvoda mogu se razlikovati ili ih proizvođač može promijeniti bez prethodne najave.

INSTALIRAJ MOJU ANTENU KAO ŠTO JE PRIKAZANO U NASTAVKU

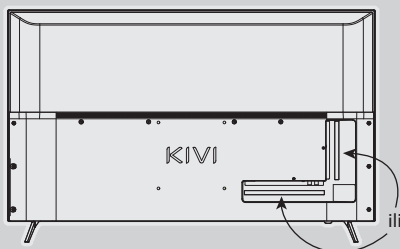
**ULAZNI OTPOR: 75 Ω**

Za stabilan prijem digitalnih TV kanala preporučujem korištenje vanjske antene s pojačalom (koeficijent pojačanja 30 dB i više).

**BILJEŠKA:**

Proizvođač, uvoznik ili dobavljač nisu odgovorni za oštećenje svojih komponenti zbog visokonaponskog napajanja kroz antenski priključak.

Dolby Audio

HDMI[®]
HIGH-DEFINITION MULTIMEDIA INTERFACE

Pojmovi HDMI, HDMI multimedijsko sučelje visoke razlučivosti i logotip HDMI zaštitni su znakovi ili registrirani zaštitni znakovi tvrtke HDMI i Microsoft Administrator, Inc. Proizvedeno pod licencom DOLBY LABORATORIES. Simboli DOLBY, DOLBY AUDIO i Double D zaštitni su znakovi tvrtke DOLBY i laboratorija.

DALJINSKI UPRAVLJAČ (RC70)

Dodjela ključa:

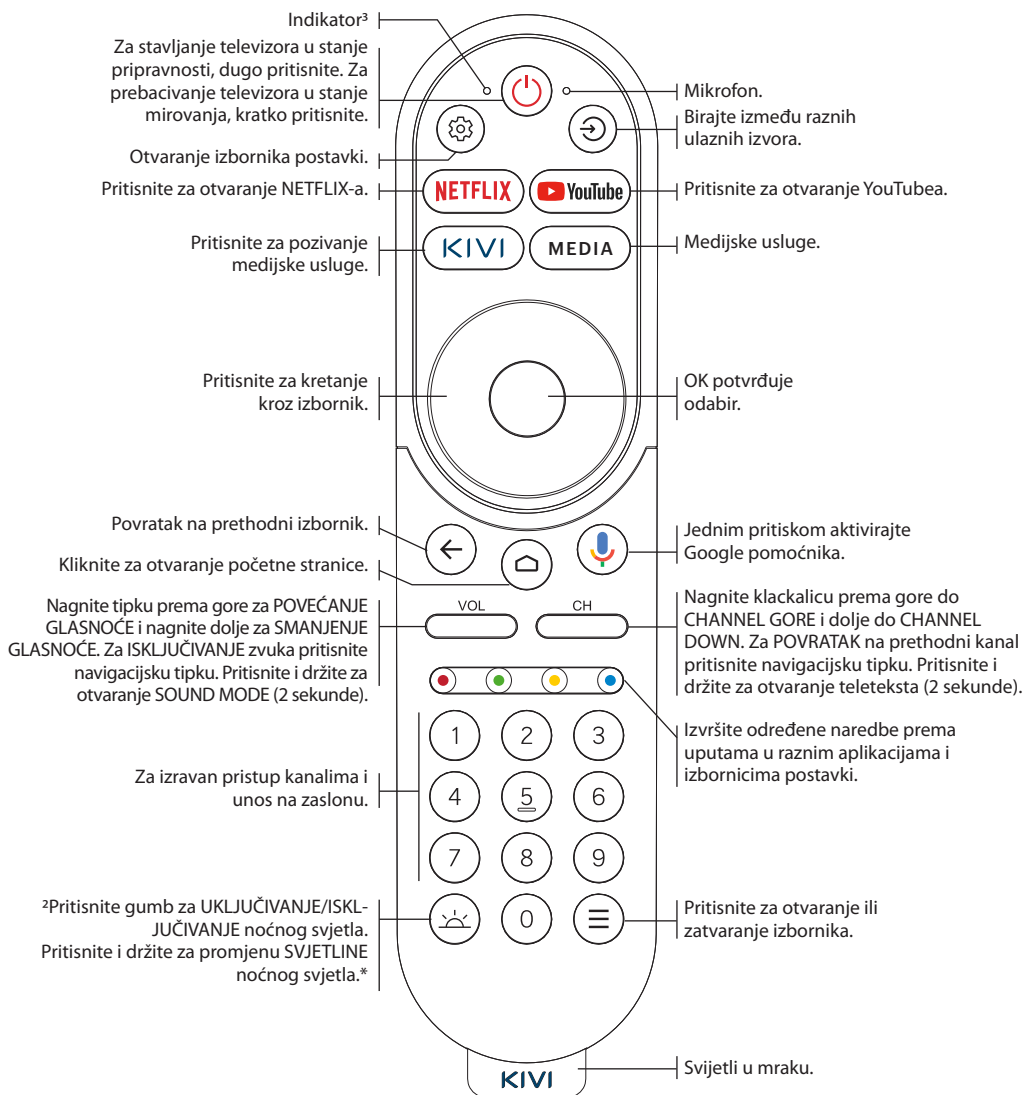
**! BILJEŠKA:**

1 Konfiguracija i izgled TV-a, dodataka, daljinskih upravljača mogu se razlikovati ili ih proizvođač može promijeniti bez prethodne najave.

2 Tipka za svjetlo radi samo za modele s noćnim svjetlom (43U760QW, 55U760QW i KidsTV)

*Ključ radi samo preko IR-a



Dometa daljinskog upravljača (RC) - činiti 10 metara.



Da bi radio - umetnite alkalne baterije ja usmjerite ih prema meni.



Nemojte miješati nove baterije sa starima i ne ne ostavljajte daljinski upravljač u blizini izvora toplote.



Ako daljinski upravljač ne koristite dulje od mjesec dana, izvadite baterije odatle.



KAKO AKTIVIRATI NOĆNO SVJETLO?

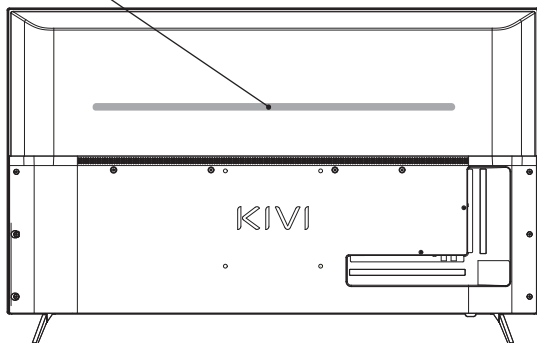

Za aktiviranje noćnog svjetla Pritisnite gumb .

KAKO PROMIJENITI SVJETLINU?



Pritisnite i držite za promjenu svjetline noćnog svjetla.

Detaljne upute sa slikama dostupne su ja na web stranici kivismart.com. u odjeljku "Podrška"

POVEZIVANJE UREĐAJA

Kompatibilan sam s većinom uređaja za reprodukciju videozapisa i zvuka i mogu se povezati s Blurayem, igraćom konzolom, stereo sustavom itd.

HD / FHD
MODELIUHD
MODELI

USB ulaz za USB uređaje (500 mA)

HDMI HDMI ulaz

Antena Antenski priključak za povezivanje antene

CI Priključak za povezivanje CI CAM modula

Mini AV Kompozitni audio/video ulaz-UHD

VIDEO Kompozitni video ulaz

ETHERNET Ethernet ulazni

HEADPHONE Izlaz za slušalice (3,5 mm)

OPTICAL Optički izlaz

! BILJEŠKA:

1. Svi vanjski uređaji ne bi trebali biti povezani nakon što mene isključite.
2. Maksimalno opterećenje USB priključka ne smije prelaziti 0,5 A.
3. TELEVIZOR podržava LUK CIK. 2K podržava HDMI 1.4 a, 4K podržava HDMI 2.1 i eARC.

POVEZIVANJE CI KARTICE UVJETNOG PRISTUPA

CAM modul s CI karticom za uvjetni pristup može se priložiti pružatelju usluga digitalnog kablenskog emitiranja zajedno s informacijama za upotrebu.

Nazivi pojedinih načina izbornika, oznake nekih konektora i mjesta primjene te performanse pojedinih ergonomskih upravljačkih funkcija mogu semalo odvojiti od onih opisanih i prikazanih u ovom priručniku.

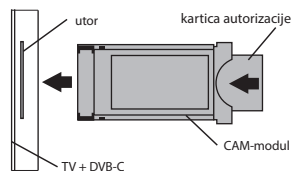
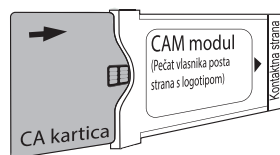

Osim kvarova povezanih s hardverom, ako postoje nestandardne operacije, isključite me na 30 sekundi.

Nestabilan ili nedostaje emitirani/kabelski TV signal	Imam priključenu antenu, ali ne mogu pronaći kanale, prikazuju kanale s izobličenjem ili prekidima zvuka	Za stabilan prijem DVB-T2 (digitalni) i ATV (analogni) signala - koristite vanjsku antenu s pojačalom s dodatnim napajanjem. Dodatno napajanje antenskog ulaza nije predviđeno sa strane TV-a i USB konektora. Usmjerite antenu prema najbližem TV tornju. Ako koristite sobnu antenu, podignite je više, obratite pažnju oko vlastite osi i pomaknite sobu. Provjerite je li odabran ispravan ulazni izvor - antena ili analogni TV. Podesite kanale ručno (kod ručnog podešavanja prikazat će se razina i kvaliteta signala). Za stabilnost slike i zvuka, pokazatelji bi trebali biti od 50% na više. Provjerite ispravnost kabela.
	Povezana mi je kabelska TV, ali ne mogu pronaći kanale, prikazuje kanale s izobličenjem ili prekidima zvuka	Kada koristite kabelsku televiziju (DVB-C), preporučujem povezivanje bez korištenja razdjelnika. Spoji me na drugi antenski kabel ako je moguće. Provjerite je li ispravan ulazni izvor kabelska TV. Podesite kanale ručno (kod ručnog podešavanja prikazat će se razina i kvaliteta signala). Provjerite ispravnost kabela. Koristite pojačivač signala.
Nema izlaza zvuka na vanjske zvučnike	Povezivanje zvučnika putem Bluetootha	Povežite Bluetooth zvučnike putem izbornika Postavke → Daljinski upravljači i dodaci → Dodaj uređaje. Omogućite način vidljivosti/sinkronizacije na vanjskom uređaju.
	Spajanje zvučnika putem HDMI-ja	Spojite zvučnike sa mnom preko HDMI (ARC) konektora. U Postavke → Postavke uređaja → Ulazni izvori → HDMI EDID verzija → odaberite EDID vrijednost. U Postavke → Postavke uređaja → Zvuk → Digitalni izlaz → odaberite Automatski, Preskoči, PCM itd.
	Spajanje akustike preko 3.5 konektora za slušalice	Provjerite je li audio kabel do kraja umetnut u 3,5 utičnicu.
	Povezivanje akustike kroz optiku	Spojite zvučnike na OPTICAL priključak. U Postavke → Postavke uređaja → Zvuk → Digitalni izlaz → odaberite Automatski, Preskoči, PCM itd. Koristite tipku VOL na daljinskom upravljaču za smanjenje glasnoće dok se potpuno ne isključi. Daljinski upravljač od akustike će povećati zvuk na potrebnu razinu.
Ne prikazuje se slika s računala/igračke konzole	Spojen mi je vanjski uređaj putem HDMI-a, nema slike, natpis "Nema signala"	Provjerite performanse i verziju HDMI kabela na drugom kompatibilnom uređaju. HDR i 4K (Ultra HD) sadržaj se može prenositi preko HDMI 2.0 i novijeg. Podržani su samo UHD KIVI modeli. ▶ HDR. Idite na Postavke → Postavke uređaja → Slika → HDR → odaberite Uključeno. ▶ 4K (Ultra HD). U Postavke → Postavke uređaja → Ulazni izvori → HDMI EDID verzija → odaberite EDID 2.0 ili EDID 2.1. Na osobnom računalu promijenite razlučivost u kontrolnom izborniku video drivera i odaberite odgovarajući način emitiranja slike. U postavkama igračke konzole konfigurirajte odgovarajuće stavke izbornika prema uputama proizvođača.
Nema ili je nestabilna internetska veza	Povezan sam s Wi-Fi ili Ethernet mrežom bez pristupa internetu	Isključite TV i ruter iz utičnice na 1 minutu. Provjerite i postavite točan datum i vrijeme u Postavke → Postavke uređaja → Datum i vrijeme.

TERMÉK MEGNEVEZÉSE	«KIVI» MÁRKÁJÚ LCD SZINES TELEVÍZIÓ
Jótállási idő	2 év*
Üzemi Hőmérséklet, °C	+15 – +35
Tárolás közbeni relatív páratartalom,%	45 – 75
Tárolási hőmérséklet, °C	+5 – +40
Légköri nyomás kPa/Hgmm	86 – 106 / 650 – 800
Használat közbeni relatív páratartalom %	55 – 70
Energiafogyasztás kikapcsolt üzem módban	<1 Bt vagy nincs

Kizárólag az EU-irányelvek hatálya alá tartozó országok számára ajánlott. Ez az eszköz megfelel a 2014/53/EU irányelvnek.

*A jótállási idő az adott ország jótállási jogszabályainak frissítése szerint változhat.



A BIZTONSÁGOS HASZNÁLATOMHOZ:

Győződjön meg arról, hogy az állványon és a konzolon lévő összes csavar megfelelően meg van húzva.

Nem javaslom a licenc nélküli szoftverek használatát, amelyekre szintén nem terjed ki a garancia.

Használjon minősített HDMI-kábelt.



SZÁLLÍTÁSKOR:

Álló helyzetben kell lennem, teljesen felszerelve és csomagolva. Ne helyezze a dobozt a kijelző oldalára.

Tartson engem a tok tetején és alján, ne a kijelzőn vagy az állványon.



NEM VAGYOK HASZNÁLHATÓ, HA:

- Sérült a tápkábel, a csatlakozó vagy képernyő.
- Eláztam, leestem, vagy rám esett a macskája.



A BIZTONSÁGOS HASZNÁLATOMHOZ:

- Olvassa el és kövesse az összes utasítást és óvintézkedést.
- Ha a konnector nem megfelelő, forduljon szakemberhez.
- Csak feszültségstabilizátor vagy relé segítségével csatlakoztasson a tápfeszültséghez.



AHHOZ, HOGY TISZTA LEGYEK:

- Töröljön le az LCD-képernyők ápolására tervezett ruhával.
- Ne permetezzen folyadékot közvetlenül rám.
- Ha zsíros vagy ragacos kézzel érintett meg, kapcsolja ki, vigyen fel képernyőtisztítót egy mikroszálas kendőre, és törölje le.

! MEGJEGYZÉS:

Ne helyezzen instabil vagy vibráló felületre, vagy olyan TV-tárgy alá, amely visszaveri és elnyeli a hangot.



A megtekintési helytől függően változhat a panel fényereje és színe, működés közben apró vagy színes pontok jelenhetnek meg. Ez így teljesen rendben van.

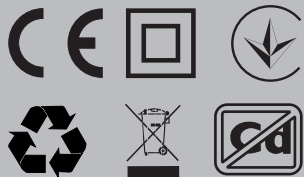

 Ez a szimbólum azt jelzi, hogy kettős szigeteléssel rendelkezem a hálózati feszültség és az Ön számára veszélyes részek közötti.

 Barátaim, sajnos én sem élek örökké. Ezért az élettartam lejártá után az elektromos és elektronikus berendezések gyűjtőhelyére kell leadni engem. A gyűjtő- és ártalmatlanítási helyekkel kapcsolatban további információért forduljon a helyi önkormányzatához vagy a háztartási hulladékkezelő céghez. kivismart.com.

JELLEMZŐK

Modell	32H760QB 32H760QW	32F760QB 32F760QW	KidsTV	40F760QB	43U760QB 43U760QW	50U760QB	55U760QB 55U760QW	65U760QB
Átlós képernyőméret Inch/cm	32/80	32/80	32/80	40/102	43/109	50/127	55/140	65/165
Felbontás	HD 1366x768	FHD 1920x1080			UHD 3840x2160			
USB 2.0 (FAT32, NTFS)	2				2			
HDMI	3				4			
HDMI	HDMI 1.4a				HDMI 2.1			
Wi-Fi	a/b/g/n/ac							
VESA szabvány, mm	200x100		200x150	200x200				400x200
Típusa/mérete VESA csavarok, mm	M4 / 2x12 + 2x6	M4 / 2x12 + 2x6	M4 / 2x12 + 2x6	M6 / 2x12 + 2x8	M6 / 2x12 + 2x12	M6 / 2x12 + 2x12	M6 / 2x16 + 2x16	M6 / 2x16 + 2x16
Szélesség magasság, mm	720x425x62	720x430x62	734x436x71	899x522x62	960x556x64	1116x642x61	1229x710x63	1448x835x63
Méret állvánnyal mm	720x465x180	720x465.5x183	734x481x195	899x575x240	960x620x240	1116x705x240	1229x772x260	1448x902x333
Nettó súly kg	4.2	4,2	6.8	6.4	7.4	10.5	13	17.3



MEGJEGYZÉS:

A teljes készlet, a termék megjelenése és műszaki jellemzői a gyártó előzetes értesítés nélkül eltérhetnek vagy megváltoztathatók.

ÁLLITSA BE AZ ANTENNÁT AZ ALÁBBI ÁBRA SZERINT

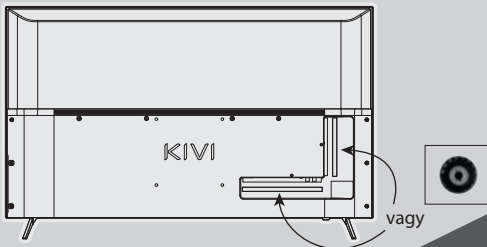

BEMENETI ELLENÁLLÁS: 75 Ω

A digitális TV csatornák stabil vételéhez ajánlom használjon külső antennát erősítővel (30 dB vagy nagyobb erősítés).



MEGJEGYZÉS:

A gyártó, importőr, beszállító nem vállal felelősséget az alkatrészeiben az antennacsatlakozón keresztül kifejtett nagyfeszültség miatti károkért, valamint a hatótávolságon kívüli hálózati feszültség miatti károsodásokért a TV-ben.

Dolby Audio

HDMI®
HIGH-DEFINITION MULTIMEDIA INTERFACE

A HDMI, HDMI High-Definition Multimedia Interface és a HDMI logó kifejezések a HDMI Licensing Administrator, Inc. védjegyei vagy bejegyzett védjegyei. A DOLBY LABORATORIES licence alapján gyártva. A DOLBY, a DOLBY AUDIO és a dupla D szimbólum a DOLBY LABORATORIES védjegyei.

TÁVIRÁNYÍTÓ (RC70)

Kulcs hozzárendelés:



! JEGYZET:

1 A TV, a tartozékok, a távirányítók konfigurációja és megjelenése eltérhet, vagy a gyártó előzetes értesítés nélkül megváltoztathatja.

2 A világítás gomb csak az éjszakai fénnel felszerelt modelleknél működik (43U760QW, 55U760QW és KidsTV).

*A kulcs csak infravörösén keresztül működik



A távirányító hatótávolsága 10 méterig.



Ahhoz, hogy működjön, helyezzen be alkáli elemeket, és irányítsa rám.



Ne keverje össze az új elemeket a régiekkel és a távirányítóval és ne hagyja hőforrások közelében.



Ha egy hónapnál hosszabb ideig nem használja a távirányítót, az elemeket el kell távolítani.



HOGYAN LEHET BEKAPCSOLNI AZ ÉJSZAKAI LÁMPÁT?

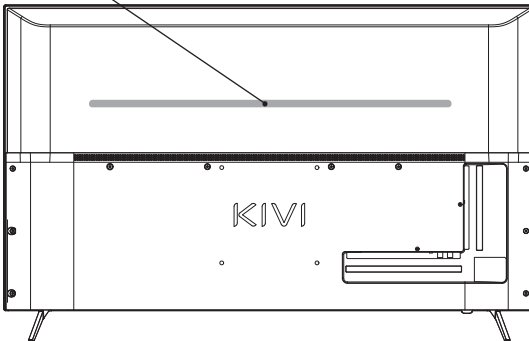

Az éjszakai fény bekapcsolása Nyomja meg a gombot .

HOGYAN VÁLTOZTASSUK MEG A FÉNYERŐT?



Nyomja meg és tartsa lenyomva az éjszakai fény fényerejének módosításához.

A részletes, képekkel ellátott utasítások a kivismart.com weboldalon is elérhetők a "Támogatás" menüpontban

ESZKÖZÖK CSATLAKOZTATÁSA

Kompatibilis vagyok a legtöbb video- és hanglejátszó eszközzel, és csatlakoztatható Bluray-hez, játékkonzolhoz, sztereó rendszerhez stb.

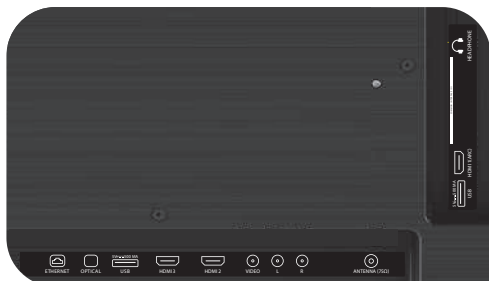
HD / FHD
MODELLEKUHD
MODELLEK

USB USB eszköz bemenet (500 mA)

HDMI HDMI típusú bemenet

Antenna Antenna csatlakozó port

CI CAM csatlakozási port

Mini AV Kompozit audio/video bemenet

VIDEO Kompozit videó bemenet

ETHERNET Ethernet - bemenet

HEADPHONE Fejhallgató kimenet (3.5mm)

OPTICAL Optikai kimenet

! MEGJEGYZÉS:

1. Az összes külső eszközt csatlakoztatni kell a leválasztás után.
2. Az USB-port maximális terhelése nem haladhatja meg a 0,5A-t.
- 3.A TV támogatja az ARC, CEC és 2K támogatást a HDMI 1.4a, 4K HDMI 2.1 és eARC.

A CI KÁRTYA CSATLAKOZTATÁSA

A CI-kártyával ellátott CAM-modul a használati információkkal együtt megvásárolható a digitális kábelszolgáltatótól.

Az egyes menümódok elnevezése, egyes csatlakozók megnevezése és alkalmazási helye, az egyes ergonomiai vezérlési funkciók általam végzett teljesítménye kismértékben eltérhet az ebben a kézikönyvben leírtaktól és ábrázolásoktól.

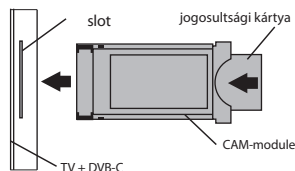
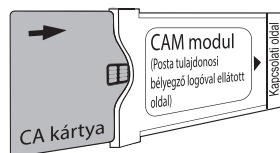

A hardverrel kapcsolatos meghibásodásokon túlmenően, ha nem a megszokott módon működöm, 30 másodpercre

Instabil vagy hiányzik az adás/kábel TV jel	Antennám van csatlakoztatva, de nem találok csatornákat, olyan csatornákat jelenít meg, amelyekben torz vagy hangzavarok vannak	A DVB-T2 (digitális) és ATV (analóg) jelek stabil vételéhez használjon külső antennát egy erősítővel, kiegészítő tápegységgel. Az antennabemenet további tápellátása nem biztosított a TV és az USB-csatlakozók oldaláról. Írányítsa az antennát a legközelebbi TV-torony felé. Ha szobaantennát használ, emelje magasabbra, figyeljen a saját tengelye körül és mozgassa a helyiséget. Győződjön meg arról, hogy a megfelelő bemeneti forrás van kiválasztva - Antenna vagy Analóg TV. Állítsa be kézzel a csatornákat (kézi beállítással a jel szintje és minősége jelenik meg). A kép és a hang stabilitása érdekében a mutatóknak 50%-tól magasabbnak kell lenniük. Ellenőrizze a kábel épségét.
	Csatlakoztattam a kábeltét, de nem találok csatornákat, nem mutatok olyan csatornákat, amelyekben torz vagy hangzavaros	Kábel TV (DVB-C) használata esetén azt javaslom, hogy elosztó nélkül csatlakoztasson. Csatlakoztass egy másik antennakábel, ha lehetséges. Győződjön meg arról, hogy a megfelelő bemeneti forrás a kábeltelevízió. Állítsa be kézzel a csatornákat (kézi beállítással a jel szintje és minősége jelenik meg). Ellenőrizze a kábel épségét. Használjon jelerősítőt.
Nincs hang a külső hangszórókon	Hangszórók csatlakoztatása Bluetooth-on keresztül	Csatlakoztassa a Bluetooth hangszórókat a Beállítások → Távirányítók és tartozékok → Eszközök hozzáadása menüben. Engedélyezze a láthatósági/szinkronizálási módot a külső eszközön.
	Hangszórók csatlakoztatása HDMI-n keresztül	Csatlakoztassa a hangszórókat a HDMI (ARC) csatlakozón keresztül. A Beállítások → Eszközbeállítások → Bemeneti források → HDMI EDID verzió → menüpontban válassza ki az EDID értéket. A Beállítások → Eszközbeállítások → Hang → Digitális kimenet → menüpontban válassza az Automatikuss, Kihagyás, PCM stb. lehetőséget.
	Az akusztika csatlakoztatása a fejhallgató 3.5-ös csatlakozóján keresztül	Győződjön meg arról, hogy az audiókábel teljesen be van dugva a 3.5 jack aljzatba.
	Az akusztika összekapcsolása optikán keresztül	Csatlakoztassa a hangszórókat az OPTICAL aljzathoz. A Beállítások → Eszközbeállítások → Hang → Digitális kimenet → menüpontban válassza az Automatikuss, Kihagyás, PCM stb. lehetőséget. A távirányító VOL gombjával csökkentheti a hangerőt, amíg teljesen ki nem kapcsol. Az akusztikai távirányító a hangot a kívánt szintre emeli.
A számítógépről/játékkonzolról származó kép nem jelenik meg	HDMI-n keresztül csatlakozik hozzám egy külső eszköz, nincs kép, a „Nincs jel” felirat látható.	Ellenőrizze a HDMI-kábel teljesítményét és verzióját egy másik kompatibilis eszközzön. HDR és 4K (Ultra HD) tartalom továbbítható HDMI 2.0 és újabb csatlakozókon keresztül. Csak az UHD KIVI modellek támogatottak. ► HDR. Válassza a Beállítások → Eszközbeállítások → Kép → HDR → Be lehetőséget. ► 4K (Ultra HD). A Beállítások → Eszközbeállítások → Bemeneti források → HDMI EDID verzió → menüpontban válassza az EDID 2.0 vagy az EDID 2.1 lehetőséget. Számítógépen módosítsa a felbontást a videó illesztőprogram vezérlőmenüjében, és válassza ki a megfelelő képsugárzási módot. A játékkonzol beállításában állítsa be a megfelelő menüpontokat a gyártó utasításai szerint.
Nincs vagy instabil internetkapcsolat	Wi-Fi vagy Ethernet hálózathoz csatlakozom internet-hozzáférés nélkül	Kapcsolja ki a tévét és az útvalasztót a konnektorból 1 percre. Ellenőrizze és állítsa be a helyes dátumot és időt a Beállítások → Eszközbeállítások → Dátum és idő menüpontban.

IL NOME DEL PRODOTTO	TELEVISIONE A COLORI CON SCHERMO A CRISTALLI LIQUIDI MARCA "KIVI"
Periodo di garanzia	2 anni*
Temperatura per la conservazione, °C	+15 - +35
Umidità relativa durante lo stoccaggio, %	45 - 75
Temperatura di stoccaggio, °C	+5 - +40
Pressione atmosferica, kPa/mm Hg	86 - 106 / 650 - 800
Umidità relativa durante il funzionamento, %	55 - 70
Consumo energetico in modalità spenta	<1 W o nessuno

Raccomandazione solo per i paesi coperti dalle direttive UE. Questo dispositivo è conforme alla Direttiva 2014/53/UE.

*Il periodo di garanzia può essere modificato in base all'aggiornamento della legislazione sulla garanzia del paese.



PER ESSERE AL SICURO CON ME:

Assicurarsi che tutte le viti nei supporti e nella staffa siano serrate correttamente.

Non consiglio di utilizzare software senza licenza, anch'esso non coperto dalla garanzia.

Utilizzare un cavo HDMI certificato.



PER TRASPORTARMI:

Devo essere in piedi, completamente attrezzato e impacchettato. Non mettere la scatola sul lato del display.

Tienimi nella parte superiore e inferiore della custodia, non nel display o nel supporto.



QUINDI NON POSSO PIU' ESSERE UTILIZZATO:

- Cavo di alimentazione, spina o schermo danneggiati.
- Mi sono bagnato, sono caduto o il tuo gatto mi è caduto addosso.



PER UTILIZZARMI IN MODO EFFICIENTE E SICURO:

- Leggere e seguire tutte le istruzioni e le misure precauzioni.
- Se la tua presa non va bene, contatta specialista.
- Connettimi all'alimentazione solo usando stabilizzatore di tensione o relè.



ESSERE PULITO:

- Puliscimi con un panno progettato per la cura degli schermi LCD.
- Non spruzzare liquidi direttamente su di me.
- Se mi hai toccato unto o appiccicoso mani, spengimi, applica il detergente per schermi su un panno in microfibra e puliscimi.

! ANNOTAZIONE:

Non posizionarmi su superfici instabili o vibranti o sotto oggetti TV che riflettono e assorbono il suono.



A seconda della posizione di visualizzazione, la luminosità e il colore del pannello potrebbero cambiare e durante il funzionamento potrebbero apparire piccoli punti scuri o colorati. Queste sfumature sono una caratteristica della tecnologia LCD. Tuttavia, se la visualizzazione di un'immagine ti mette a disagio, contatta il nostro team di supporto per un consiglio.

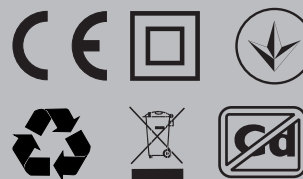

 Questo simbolo indica che ho un doppio isolamento tra la tensione di rete e le parti pericolose per te.

 Amici, sfortunatamente, non sono eterno. Pertanto, alla fine della mia vita utile, devo essere consegnato a un punto di raccolta per apparecchiature elettriche ed elettroniche. Per ulteriori informazioni sui punti di raccolta e smaltimento, contattare l'autorità municipale locale o l'azienda di smaltimento dei rifiuti domestici.

Non ci sono metalli preziosi nel prodotto. Quando si avvicina un temporale, spegnere il televisore, staccare la spina dalla presa di corrente e scollegare l'antenna dal televisore. La data di scadenza è indicata nella scheda di garanzia

CARATTERISTICHE

Modello	32H760QB 32H760QW	32F760QB 32F760QW	KidsTV	40F760QB	43U760QB 43U760QW	50U760QB	55U760QB 55U760QW	65U760QB
Dimensione diagonale dello schermo, pollici/cm	32/80	32/80	32/80	40/102	43/109	50/127	55/140	65/165
Risoluzione	HD 1366x768	FHD 1920x1080			UHD 3840x2160			
USB 2.0 (FAT32, NTFS)	2			2				
HDMI	3			4				
HDMI	HDMI 1.4a				HDMI 2.1			
Wi-Fi	a/b/g/n/ac							
Norma VESA, mm	200x100		200x150	200x200				400x200
Tipo di bullone VESA	M4 / 2x12 + 2x6	M4 / 2x12 + 2x6	M4 / 2x12 + 2x6	M6 / 2x12 + 2x8	M6 / 2x12 + 2x12	M6 / 2x12 + 2x12	M6 / 2x16 + 2x16	M6 / 2x16 + 2x16
Larghezza, altezza, mm	720x425x62	720x430x62	734x436x71	899x522x62	960x556x64	1116x642x61	1229x710x63	1448x835x63
Tipo / dimensione di Viti VESA mm	720x465x180	720x465.5x183	734x481x195	899x575x240	960x620x240	1116x705x240	1229x772x260	1448x902x333
Peso netto, kg	4.2	4,2	6.8	6.4	7.4	10.5	13	17.3



ANNOTAZIONE:

Il set completo, l'aspetto e le caratteristiche tecniche del prodotto possono differire o essere modificati dal produttore senza preavviso.

INSTALLA LA MIA ANTENNA COME MOSTRATO DI SEGUITO

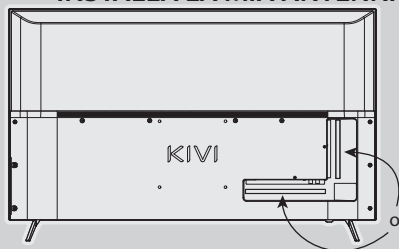

RESISTENZA D'INGRESSO: 75 Ω

Per una ricezione stabile dei canali TV digitali, consiglio di utilizzare un'antenna esterna con un amplificatore (guadagno di 30 dB o più).



ANNOTAZIONE:

Il produttore, l'importatore e il fornitore non sono responsabili per i danni ai miei componenti dovuti all'alta tensione applicata attraverso la porta dell'antenna, nonché per i danni al televisore dovuti a una tensione di rete fuori portata.

HIGH-DEFINITION MULTIMEDIA INTERFACE

I termini HDMI, HDMI High-Definition Multimedia Interface e il logo HDMI sono marchi o marchi registrati di HDMI Licensing Administrator, Inc.

Prodotto su licenza di DOLBY LABORATORIES. DOLBY, DOLBY AUDIO e il simbolo della doppia D sono marchi di DOLBY LABORATORIES.

TELECOMANDO (RC70)

Assegnazione chiave:

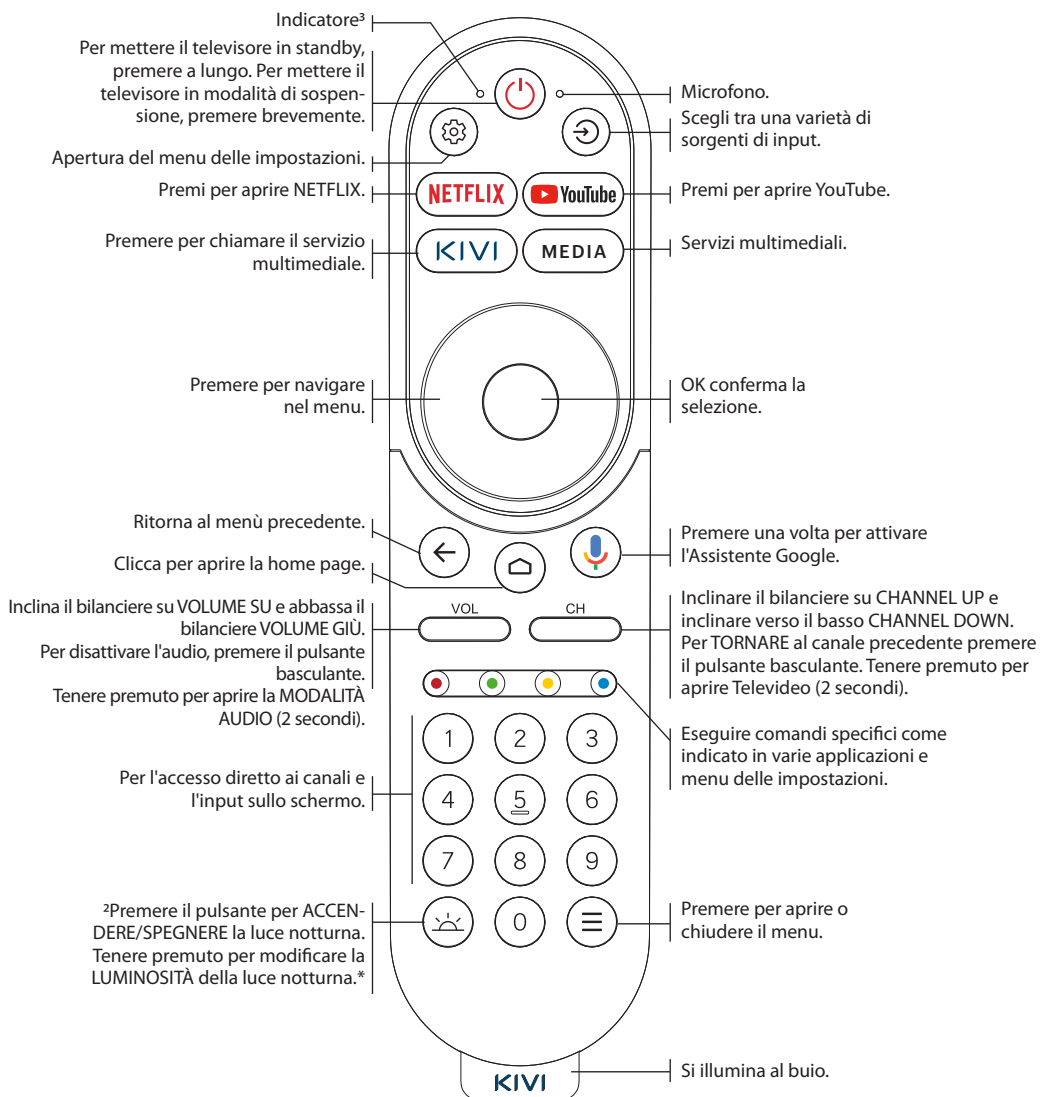

! NOTA:

1 La configurazione e l'aspetto del televisore, degli accessori e dei telecomandi possono differire o essere modificati dal produttore senza preavviso.

2 Il tasto luce funziona solo per i modelli con luce notturna (43U760QW, 55U760QW e KidsTV).

*La chiave funziona solo tramite IR



La portata del telecomando (telecomando) è fino a 10 metri.



Per farlo funzionare, inserisci le batterie alcaline e puntalo verso di me. auf mich.



Non mescolare batterie nuove con batterie vecchie e non lasciare il telecomando sotto fonti di calore.



Se non si utilizza il telecomando per più di un mese, le batterie via.



COME ATTIVARE LA LUCE NOTTURNA?

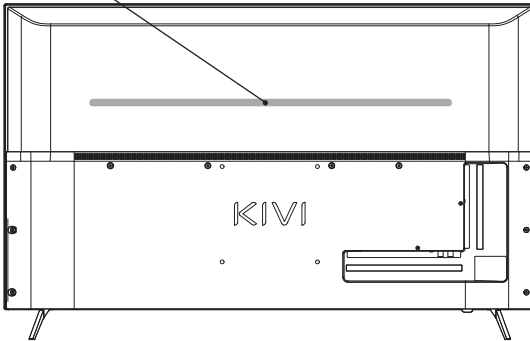

Per attivare la Luce Notturna Premere il pulsante  .

COME MODIFICARE LA LUMINOSITÀ?



Tenere premuto per modificare la luminosità della luce notturna.

Istruzioni dettagliate con immagini sono disponibili anche sul sito kivismart.com nella sezione "Assistenza".

CONNECTING DEVICES

Ich bin mit den meisten Geräten für die Video- und Audiowiedergabe kompatibel und kann mit einem Bluray, Spielkonsole, Stereoanlage usw. verknüpft werden.

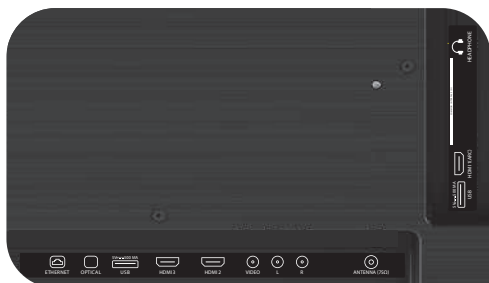
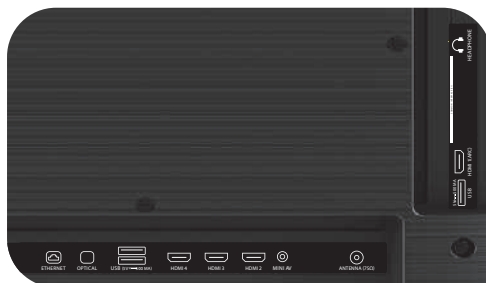
**MODELLI
HD / FHD**

**MODELLI
UHD**

USB Ingresso per dispositivi USB (500 mA)

HDMI Ingresso HDM

Antenna Porta di connessione dell'antenna

CI Porta di connessione CAM modulo

Mini AV Ingresso audio/video composito – UHD

VIDEO Ingresso video composito

ETHERNET Ethernet - Ingresso

HEADPHONE Ingresso cuffie (3.5mm)

OPTICAL Ingresso ottica

! ANNOTAZIONE:

1. Tutti i dispositivi esterni devono essere collegati dopo avermi disconnesso.
2. Il carico massimo sulla porta USB non deve superare 0,5 A.
3. La TV supporta ARC, CEC. 2K supporta HDMI 1.4a, 4K HDMI 2.1 ed eARC.

COLLEGAMENTO DELLA SCHEDA CI

Un modulo CAM con una scheda CI può essere acquistato da un fornitore di servizi digitali via cavo, insieme alle informazioni per l'uso.

Il nome delle singole modalità di menu, la designazione di alcuni connettori e i loro luoghi di applicazione, le prestazioni delle singole funzioni di controllo ergonomiche possono differire leggermente da quelle descritte e rappresentate in questo manuale.

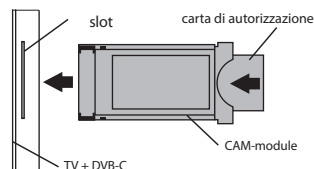
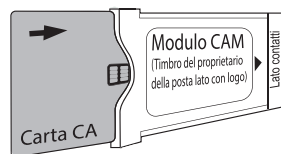

Oltre ai malfunzionamenti legati all'hardware, se si manifesta il mio lavoro non standard, disconnettimi per 30 secondi.

Segnale televisivo/TV via cavo instabile o mancante	Ho un'antenna collegata, ma non riesco a trovare i canali, mostra i canali con distorsioni o interruzioni del suono	Per una ricezione stabile dei segnali DVB-T2 (digitale) e ATV (analogici), utilizzare un'antenna esterna con un amplificatore con alimentatore aggiuntivo. L'alimentazione aggiuntiva dell'ingresso dell'antenna non viene fornita dal lato dei connettori TV e USB. Puntare l'antenna verso la torre televisiva più vicina. Se utilizzi un'antenna ambientale, alzala più in alto, presta attenzione attorno al tuo asse e sposta la stanza. Assicurati che sia selezionata la sorgente di ingresso corretta: Antenna o TV analogica. Regolare manualmente i canali (con la regolazione manuale verranno visualizzati il livello e la qualità del segnale). Per la stabilità dell'immagine e del suono, gli indicatori dovrebbero essere dal 50% a più alto. Controllare l'integrità del cavo.
	Ho collegato la TV via cavo, ma non riesco a trovare i canali, mostra i canali con distorsioni o interruzioni del suono	Quando si utilizza la TV via cavo (DVB-C), consiglio di effettuare il collegamento senza utilizzare uno splitter. Collegami a un altro cavo dell'antenna, se possibile. Assicurati che la sorgente di ingresso corretta sia TV via cavo. Regolare manualmente i canali (con la regolazione manuale verranno visualizzati il livello e la qualità del segnale). Controllare l'integrità del cavo. Usa un amplificatore di segnale.
Nessun suono viene emesso dagli altoparlanti esterni	Collegamento degli altoparlanti tramite Bluetooth	Collegare gli altoparlanti Bluetooth tramite il menu Impostazioni → Telecomandi e accessori → Aggiungi dispositivi. Abilita la modalità visibilità/sincronizzazione sul dispositivo esterno.
	Collegamento degli altoparlanti tramite HDMI	Collegami gli altoparlanti tramite il connettore HDMI (ARC). In Impostazioni → Impostazioni dispositivo → Sorgenti di ingresso → Versione EDID HDMI → seleziona il valore EDID. In Impostazioni → Impostazioni dispositivo → Suono → Uscita digitale → seleziona Auto, Salta, PCM, ecc.
	Collegamento dell'acustica tramite il connettore 3,5 per le cuffie	Assicurati che il cavo audio sia completamente inserito nel jack 3,5.
	Collegare l'acustica attraverso l'ottica	Collegare gli altoparlanti al jack OPTICAL. In Impostazioni → Impostazioni dispositivo → Suono → Uscita digitale → seleziona Auto, Salta, PCM, ecc. Utilizzare il pulsante VOL sul telecomando per ridurre il volume dell'audio fino allo spegnimento completo. Il telecomando dall'acustica aumenterà il suono al livello richiesto.
L'immagine dal PC/console di gioco non viene visualizzata	Un dispositivo esterno mi è collegato tramite HDMI, non c'è immagine, la scritta "Nessun segnale"	Controlla le prestazioni e la versione del cavo HDMI su un altro dispositivo compatibile. I contenuti HDR e 4K (Ultra HD) possono essere trasmessi tramite HDMI 2.0 e versioni successive. Sono supportati solo i modelli UHD KIVI. ► HDR. Vai su Impostazioni → Impostazioni dispositivo → Immagine → HDR → seleziona Attiva. ► 4K (Ultra-HD). In Impostazioni → Impostazioni dispositivo → Sorgenti di ingresso → Versione EDID HDMI → seleziona EDID 2.0 o EDID 2.1. Su un PC, modificare la risoluzione nel menu di controllo del driver video e selezionare la modalità di trasmissione dell'immagine appropriata. Nelle impostazioni della console di gioco, configura le voci di menu corrispondenti secondo le istruzioni del produttore.
Connessione Internet assente o instabile	Sono connesso a una rete Wi-Fi o Ethernet senza accesso a Internet	Spegni la TV e il router dalla presa per 1 minuto. Controlla e imposta la data e l'ora corrette in Impostazioni → Impostazioni dispositivo → Data e ora.

NOSAUKUMS PRODUKTI	KRĀSU ATTĒLU LCD TV "KIVI" ZĪMOLA
Garantijas periods	2 gady*
Temperatūra lietošanas laikā, °C	+15 – +35
Relatīvais mitrums uzglabāšanas laikā, %	45 – 75
Uzglabāšanas temperatūra, °C	+5 – +40
Atmosfēras spiediens, kPa /mmHg	86 – 106 / 650 – 800
Relatīvais mitrums lietošanas laikā	55 – 70
Enerģijas patēriņš izslēgtā režīmā	<1 W vai nav

leteikums tikai valstīm, uz kurām attiecas ES direktīvas. Šī ierīce atbilst Direktīvai 2014/53/ES.

*Garantijas termiņš var tikt mainīts saskaņā ar valsts garantijas tiesību aktu atjauninājumiem.



LAI AR MANI BŪTU DROŠI:

Pārliecinieties, vai visas skrūves statīvos un kronšteinā ir pareizi pievilktas.

Neiesaku izmantot nelicencētu programmatūru, uz kuru arī garantija neattiecas.

Izmantojiet sertificētu HDMI kabeli.



LAI MANI TRANSPORTĒTU:

Man jābūt stāvus, pilnībā aprīkotam un iepakotam. Nenovietojiet kastī uz displeja malas.

Turiet mani pie korpusa augšdaļas un apakšas, nevis pie displeja vai statīva.



MANI VAIRĀK NEVAR IZMANTOT:

- Bojāts strāvas vads, kontaktdakša vai ekrāns.
- Es samirku, es nokritu vai tavs kaķis uzkrita man virsū.



LAI MANI LIETOTU EFEKTĪVI UN DROŠI:

- Izlasiet un ievērojiet visus norādījumus un piesardzības pasākumus.
- Ja jūsu kontaktligzda neder, sazinieties ar speciālistu.
- Pievienojiet mani strāvas padevei, tikai izmantojot sprieguma stabilizatoru vai releju.





LAI ES BŪTU TĪRS:

- Noslaukiet mani ar drānu, kas paredzēta LCD ekrānu kopšanai.
- Nesmidziniet šķidrumus tieši uz mani.
- Ja esat man pieskaries ar taukainām vai lipīgām rokām, izslēdziet mani, uzklājiet ekrāna tīrītāju uz mikrošķiedras drānas un noslaukiet.

! PIEZĪME:

Novietojiet mani uz nestabilām vai vibrējošām virsmām vai zem TV objektiem, kas atstaro un absorbē skaņu.

 Šis simbols norāda, ka man ir dubulta izolācija starp tīkla spriegumu un jums bīstamām daļām.

 Draugi, diemžēl es neesmu mūžīgs. Tāpēc pēc mana kalpošanas laika beigām mani jānodod elektrisko un elektronisko iekārtu savākšanas punktā. Lai iegūtu papildinformāciju par savākšanas un utilizācijas punktiem, lūdzu, sazinieties ar vietējo pašvaldību vai sadzīves atkritumu savākšanas uzņēmumu.



Atkarībā no skatīšanās vietas paneļa spilgtums un krāsa var mainīties, un darbības laikā var parādīties sīki vai krāsaini punktiņi. Un tas ir pilnīgi normāli.



RAKSTUROJUMI

Modelis	32H760QB 32H760QW	32F760QB 32F760QW	KidsTV	40F760QB	43U760QB 43U760QW	50U760QB	55U760QB 55U760QW	65U760QB
Ekrāna izmērs pa diagonāli, collas/cm	32/80	32/80	32/80	40/102	43/109	50/127	55/140	65/165
Izšķirtspēja	HD 1366x768	FHD 1920x1080			UHD 3840x2160			
USB 2.0 (FAT32, NTFS)	2				2			
HDMI	3				4			
HDMI	HDMI 1.4a				HDMI 2.1			
Wi-Fi	a/b/g/n/ac							
VESA standarts, mm	200x100		200x150	200x200				400x200
Tips / izmērs VESA skrūves, mm	M4 / 2x12 + 2x6	M4 / 2x12 + 2x6	M4 / 2x12 + 2x6	M6 / 2x12 + 2x8	M6 / 2x12 + 2x12	M6 / 2x12 + 2x12	M6 / 2x16 + 2x16	M6 / 2x16 + 2x16
Platums augstums, mm	720x425x62	720x430x62	734x436x71	899x522x62	960x556x64	1116x642x61	1229x710x63	1448x835x63
Izmēri ar statīvu, mm	720x465x180	720x465.5x183	734x481x195	899x575x240	960x620x240	1116x705x240	1229x772x260	1448x902x333
Neto svars, kg	4.2	4,2	6.8	6.4	7.4	10.5	13	17.3

**PIEZĪME:**

Preces komplektācija, izskats un tehniskie raksturojumi var atšķirties vai tos var mainīt ražotājs bez brīdinājuma.

UZSTĀDĪT MANU ANTENU, KĀ PARĀDĪTS TĀLĀK

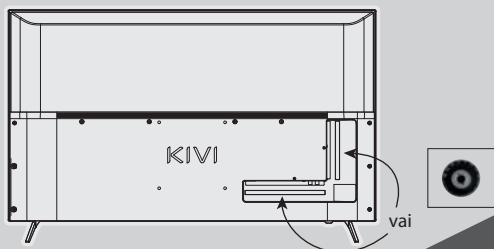
**IEEJAS PRETESTĪBA: 75 Ω**

Stabilai digitālo TV kanālu uztveršanai iesaku izmantot ārējo antenu ar pastiprinātāju (pastiprinājums 30 dB vai vairāk).

**PIEZĪME:**

Ražotājs, importētājs, piegādātājs nav atbildīgs par manu sastāvdaļu bojājumiem sakarā ar augsta sprieguma pavedi caur antenas pieslēgvietu, kā arī televizora bojājumiem, ja tīkla spriegums pārsniedz pieļaujamo ekspluatācijas spriegumu.

HIGH-DEFINITION MULTIMEDIA INTERFACE

Termini HDMI, HDMI High-Definition Multimedia Interface un HDMI logotips ir HDMI Licensing Administrator, Inc. preču zīmes vai reģistrētas preču zīmes. Ražots saskaņā ar DOLBY LABORATORIES licenci. DOLBY, DOLBY AUDIO simboli un dubultā D simbols ir DOLBY LABORATORIES preču zīmes.

TĀLVADĪBA (RC70)

Atslēgu piešķiršana:

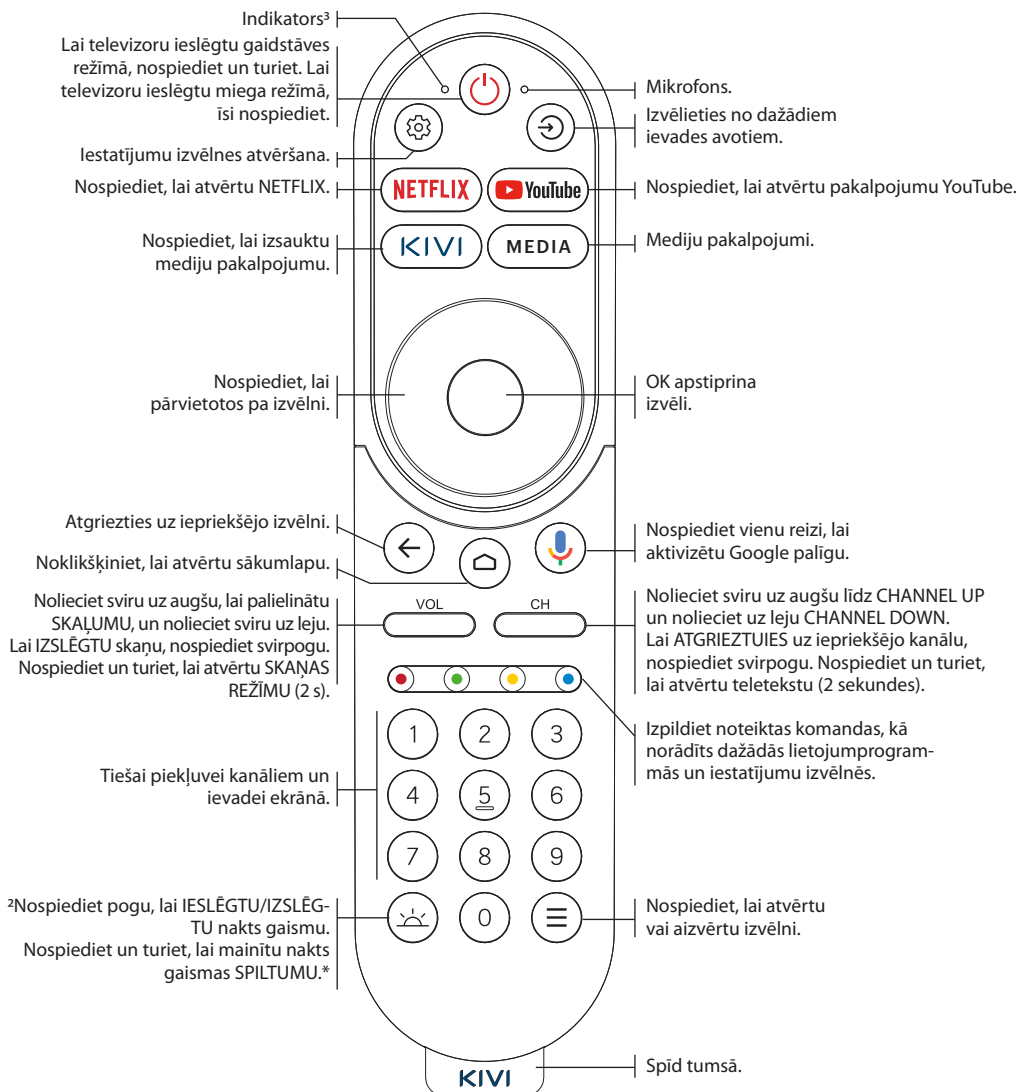
**! PIEZĪME:**

1 Televizora, piederumu, tālvadības pults konfigurācija un izskats var atšķirties vai tos var mainīt ražotājs bez brīdinājuma.

2 Gaismas taustiņš darbojas tikai modeļiem ar nakts apgaismojumu (43U760QW, 55U760QW un KidsTV).

* Taustiņš darbojas tikai caur IS



TP (tālvadības pults) darbības rādiuss ir līdz 10 metriem.



Lai tas darbotos, ievietojiet sārma baterijas un virziet to uz mani.



Nejauciet jaunas baterijas ar vecām, kā arī neatstājiet pulti zem siltuma avotiem.



Ja nelietojat pulti ilgāk par vienu mēnesi, baterijas metiet prom.



KĀ AKTIVIZĒT NAKTS GAIŠMU?

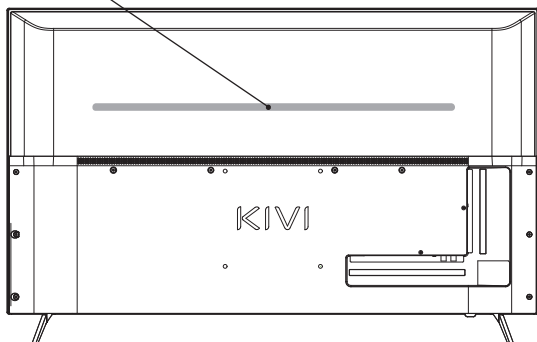

Lai aktivizētu nakts gaismu Nospiediet pogu .

KĀ MAINĪT SPILGTUMU?



Nospiediet un turiet, lai mainītu nakts gaismas spilgtumu.

Detalizētas instrukcijas ar attēliem pieejamas arī kivismart.com mājaslapas sadaļā "Atbalsts".

IERĪČU PIESLĒGŠANA

Esmu saderīgs ar lielāko daļu video un audio atskaņošanas ierīču, un varu būt pievienots Bluray, spēļu konsolei, stereo sistēmai utt.

HD / FHD
MODEĻIUHD
MODEĻI

USB Ieeja USB ierīcēm (500 mA)

HDMI HDMI tipa ieeja

Antenna Antenas savienojuma ports

CI CAM moduļa savienojuma ports

Mini AV Kompozīta audio/video ieeja

VIDEO Kompozīta video ieeja

ETHERNET Ethernet - ieeja

HEADPHONE Ausiņu izeja (3,5 mm)

OPTICAL Optiskā izeja

! PIEZĪME:

1. Visas ārējās ierīces drīkst pieslēgt tikai tad, kad esmu izslēgts.
2. USB porta maksimālā slodze nedrīkst pārsniegt 0,5A.
3. TV atbalsta ARC, CEC. 2K atbalsta HDMI 1.4a, 4K HDMI 2.1 un eARC.

CI NOSACĪJUMA PIEEJAS KARTES PIESLĒGŠANA

CAM moduli ar CI nosacījuma pieejas karti ar lietošanas informāciju var iegādāties pie digitālā kabeļa pakalpojumu sniedzēja.

Atsevišķu izvēlņu režīmu nosaukumi, dažu savienotāju apzīmējumi un to pielietojuma vietas, atsevišķu ergonomisko vadības funkciju veikspēja var nedaudz atšķirties no šajā rokasgrāmatā aprakstītajiem un attēlotajiem.

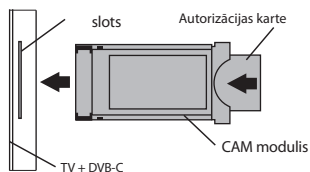
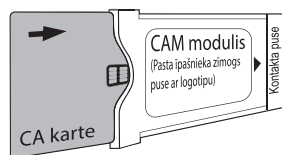

Papildus ar aparatūru saistītiem darbības traucējumiem, ja parādās mana nestandarta darba pazīmes, atvienojiet mani uz 30 sekundēm.

Nestabils vai trūkst apraides/kabeļtelevizijas signāla	Man ir pievienota antena, bet nevaru atrast kanālus, rāda kanālus ar kropļojumiem vai skaņas pārtraukumiem	Lai nodrošinātu stabili DVB-T2 (digitālo) un ATV (analogo) signālu uztveršanu - izmantojiet ārējo antenu ar pastiprinātāju ar papildu barošanas avotu. Antenas ieejas papildu barošana netiek nodrošināta no televizora un USB savienotāju sāniem. Pavērsiet antenu pret tuvāko televīzijas torni. Ja izmantojat istabas antenu, paceliet to augstāk, pievērsiet uzmanību ap savu asi un pārvietojiet telpu. Pārlicinieties, vai ir atlasīts pareizais ievades avots – antena vai analogais televizors. Pielāgojiet kanālus manuāli (ar manuālu regulēšanu tiks parādīts signāla līmenis un kvalitāte). Attēla un skaņas stabilitātei indikatoriem jābūt no 50% līdz augstākiem. Pārbaudiet kabeļa integritāti.
	Man ir pievienota kabeļtelevīzija, bet nevaru atrast kanālus, rāda kanālus ar kropļojumiem vai skaņas pārtraukumiem	Izmantojot kabeļtelevīziju (DVB-C), iesaku izveidot savienojumu, neizmantojot sadalītāju. Ja iespējams, pievienojiet mani citam antenas kabelim. Pārlicinieties, vai pareizais ievades avots ir kabeļtelevīzija. Pielāgojiet kanālus manuāli (ar manuālu regulēšanu tiks parādīts signāla līmenis un kvalitāte). Pārbaudiet kabeļa integritāti. Izmantojiet signāla pastiprinātāju.
Uz ārējiem skaļruņiem netiek izvadīta skaņa	Skaļruņu pievienošana, izmantojot Bluetooth	Pievienojiet Bluetooth skaļruņus, izmantojot izvēlni Iestatījumi → Tālrunis pultis un piederumi → Pievienot ierīces. Iespējot redzamības/sinhronizācijas režīmu ārējā ierīcē.
	Skaļruņu pievienošana, izmantojot HDMI	Pievienojiet man skaļruņus, izmantojot HDMI (ARC) savienotāju. Sadaļā Iestatījumi → Ierīces iestatījumi → Ievades avoti → HDMI EDID versija → atlasiet EDID vērtību. Sadaļā Iestatījumi → Ierīces iestatījumi → Skaņa → Digitālā izeja → atlasiet Auto, Izlaist, PCM utt.
	Akustikas pieslēgšana caur 3.5 savienotāju austiņām	Pārlicinieties, vai audio kabelis ir pilnībā ievietots 3,5 ligzdā.
	Akustikas savienošana caur optiku	Pievienojiet skaļruņus OPTICAL ligzdai. Sadaļā Iestatījumi → Ierīces iestatījumi → Skaņa → Digitālā izeja → atlasiet Auto, Izlaist, PCM utt. Izmantojiet tālrunis pultis pogu VOL, lai samazinātu skaņas skaļumu, līdz tā tiek pilnībā izslēgta. Tālrunis pultis no akustikas palielinās skaņu līdz vajadzīgajam līmenim.
Attēls no datora/spēju konsoles netiek rādīts	Man caur HDMI ir pievienota ārēja ierīce, attēla nav, uzraksts "Nav signāla"	Pārbaudiet HDMI kabeļa veiktspēju un versiju citā saderīgā ierīcē. HDR un 4K (Ultra HD) saturu var pārraidīt, izmantojot HDMI 2.0 un jaunāku versiju. Tiek atbalstīti tikai UHD KIVI modeļi. ► HDR. Dodieties uz Iestatījumi → Ierīces iestatījumi → Attēls → HDR → atlasiet Ieslēgts. ► 4K (Ultra HD). Sadaļā Iestatījumi → Ierīces iestatījumi → Ievades avoti → HDMI EDID versija → atlasiet EDID 2.0 vai EDID 2.1. Datorā mainiet izšķirtspēju video draivera vadības izvēlnē un atlasiet atbilstošo attēla apraides režīmu. Spēju konsoles iestatījumos konfigurējiet atbilstošos izvēlnes vienumus saskaņā ar ražotāja norādījumiem.
Nav interneta savienojuma vai tas ir nestabils	Esmu izveidojis savienojumu ar Wi-Fi vai Ethernet tīklu bez piekļuves internetam	Izslēdziet televizoru un maršrutētāju no kontaktligzdas uz 1 minūti. Pārbaudiet un iestatiet pareizo datumu un laiku sadaļā Iestatījumi → Ierīces iestatījumi → Datums un laiks.

Gaminio pavadinimas	SPALVOTO VAIZDO TELEVIZORIUS SU SKYSTŪJŲ KRISTALŲ EKRANU PREKĖS ŽENKLO „KIVI“
Garantinis laikotarpis	2 év*
Eksplotavimo temperatūra, °C	+15 – +35
Santykinė saugojimo drėgmė, %	45 – 75
Saugojimo temperatūra, °C	+5 – +40
Atmosferos slėgis, kPa/mmHg	86 – 106 / 650 – 800
Eksplotavimo santykinė drėgmė, %	55 – 70
Galios sąnaudos išjungtoji būsenoj	<1 Wt arba nėra

Rekomenduojama toms šalims, kurioms taikomas ES direktyvos. Šis gaminys atitinka 2014/53/ES reikalaujama direktyvą.

*Garantinis laikotarpis gali būti keičiamas pagal šalies garantijos teisės aktų atnaujinimą.



KAD SU MANIMI BŪTŲ SAUGU:

Įsitikinkite, kad visi varžtai stovose ir laikikliuose būtų teisingai pritvirtinti.

Nerekomenduojama naudoti nelicencijuotą programinę įrangą, kuriai nėra taikoma garantija.

Naudokite sertifikuotą kabelį su logotipu HDMI.



MANE TRANSPORTUOJANT:

Aš turi būti vertikaloje padėtyje, su pilna komplektacija ir pakuotėje. Nedėkite dėžės displėjumi į apačią.

Laikykite mane už korpuso iš viršaus ir apačios, o ne už displėjaus ar stovo.



MANĒS DAUGIAU NEBEGALIMA NAUDOTI, JEI:

- pažeistas maitinimo laidas, šakutē arba ekranas.
- mane sušļapino, aš nukritau arba ant manēš nukrito jūsu kačiukas.



MANO EFEKTYVIAM IR SAUGIAM NAUDOJIMUI:

- Skaitykite ir vykdykite visas instrukcijas ir saugumo reikalavimus.
- Jei jūsu kištukinis lizdas netinka, kreipkitės į specialistą.
- Junkite mane prie maitinimo tik naudojant stabilizatorių arba rele.





MANO ŠVARAI PALAIKYTI:

- Valykite mane medžiaga, skirta LCD ekranų priežiūrai.
- Nepurškite skysčių tiesiai ant manēš.
- Jeigu jūs liėtėte mane riebiomis ar lipniomis rankomis, išjunkite mane, užpilkite ant mikropluošto servetėlės skysčio ekrano valymui ir išvalykite mane.

! PASTABA:

Nestatykite manēš ant nestabilių ar vibruojančių paviršių arba po televizoriaus objektais, kurie atspindi ir sugeria garsą.

 Šis simbolis nurodo, kad aš turiu dvigubą izoliaciją tarp tinklo įtampos ir pavojingų jums detalių.

 Draugai, gaila, bet nesu amžinas. Todėl baigiantis mano tarnavimo laikui, mane reikia priduoti į elektros ir elektrinės įrangos priėmimo punktą. Detalesnę informaciją apie priėmimo ir utilizavimo punktus jūs galite gauti vietinėse savivaldybėse arba buitinių atliekų išvežimo įmonėse.



Priklausomai nuo žiūrėjimo vietos, panelės ryškumas ir spalvų raiška gali keistis, taip pat darbo metu gali atsirasti maži žyčiai arba spalvoti taškeliai. Ir tai visiškai „OK“.

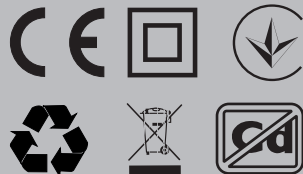

CHARAKTERISTIKOS

Modelis	32H760QB 32H760QW	32F760QB 32F760QW	KidsTV	40F760QB	43U760QB 43U760QW	50U760QB	55U760QB 55U760QW	65U760QB
Ekrano įstrižainės dydis, coliai/cm	32/80	32/80	32/80	40/102	43/109	50/127	55/140	65/165
Raiška	HD 1366x768	FHD 1920x1080			UHD 3840x2160			
USB 2.0 (FAT32, NTFS)	2				2			
HDMI	3				4			
HDMI	HDMI 1.4a				HDMI 2.1			
Wi-Fi	a/b/g/n/ac							
Standartas VESA, mm	200x100		200x150	200x200				400x200
Tipas / dydis VESA varžtai, mm	M4 / 2x12 + 2x6	M4 / 2x12 + 2x6	M4 / 2x12 + 2x6	M6 / 2x12 + 2x8	M6 / 2x12 + 2x12	M6 / 2x12 + 2x12	M6 / 2x16 + 2x16	M6 / 2x16 + 2x16
Plotis, aukštis, mm	720x425x62	720x430x62	734x436x71	899x522x62	960x556x64	1116x642x61	1229x710x63	1448x835x63
Dydis su stovu, mm	720x465x180	720x465.5x183	734x481x195	899x575x240	960x620x240	1116x705x240	1229x772x260	1448x902x333
Svoris neto, kg	4.2	4,2	6.8	6.4	7.4	10.5	13	17.3

**PASTABA:**

Komplektacija, išorinis vaizdas ir techninės charakteristikos gali skirtis arba būti pakeistos gamintojo be perspėjimo.

NUSTATYKITE MANO ANTENĄ KAIP NURODYTA ŽEMIAU

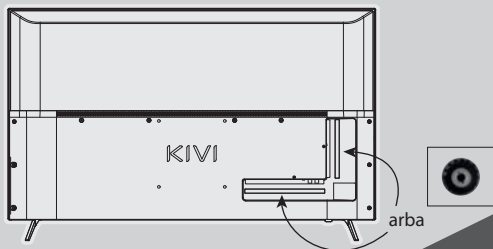
**IŠORINĖ VARŽA: 75 Ω**

Stabiliam skaitmeninių kanalų transliavimui rekomenduojame naudoti išorinę anteną su stiprintuvu (stiprinimo koeficientas 30 dB arba daugiau).

**PASTABA:**

Gamintojas, importuotojas, tiekėjas neatsako už savo komponentų pažeidimą dėl aukštos įtampos tiekimo per antenos prievadą, taip pat už televizoriaus pažeidimą dėl tinklo įtampos, kuri viršija eksploatavimo rodiklius.

Sąvokos HDMI, HDMI High-Definition Multimedia Interface ir HDMI logotipas - prekės ženklai arba registruoti prekės ženklai HDMI Licensing Administrator, Inc. Pagaminta pagal „Dolby Laboratories“ licenciją. Simboliai DOLBY, DOLBY AUDIO ir dvigubos D simbolis - DOLBY LABORATORIES prekės ženklai.

NUOTOLINIO VALDYMO PULTAS (RC70)

Raktų priskyrimas:

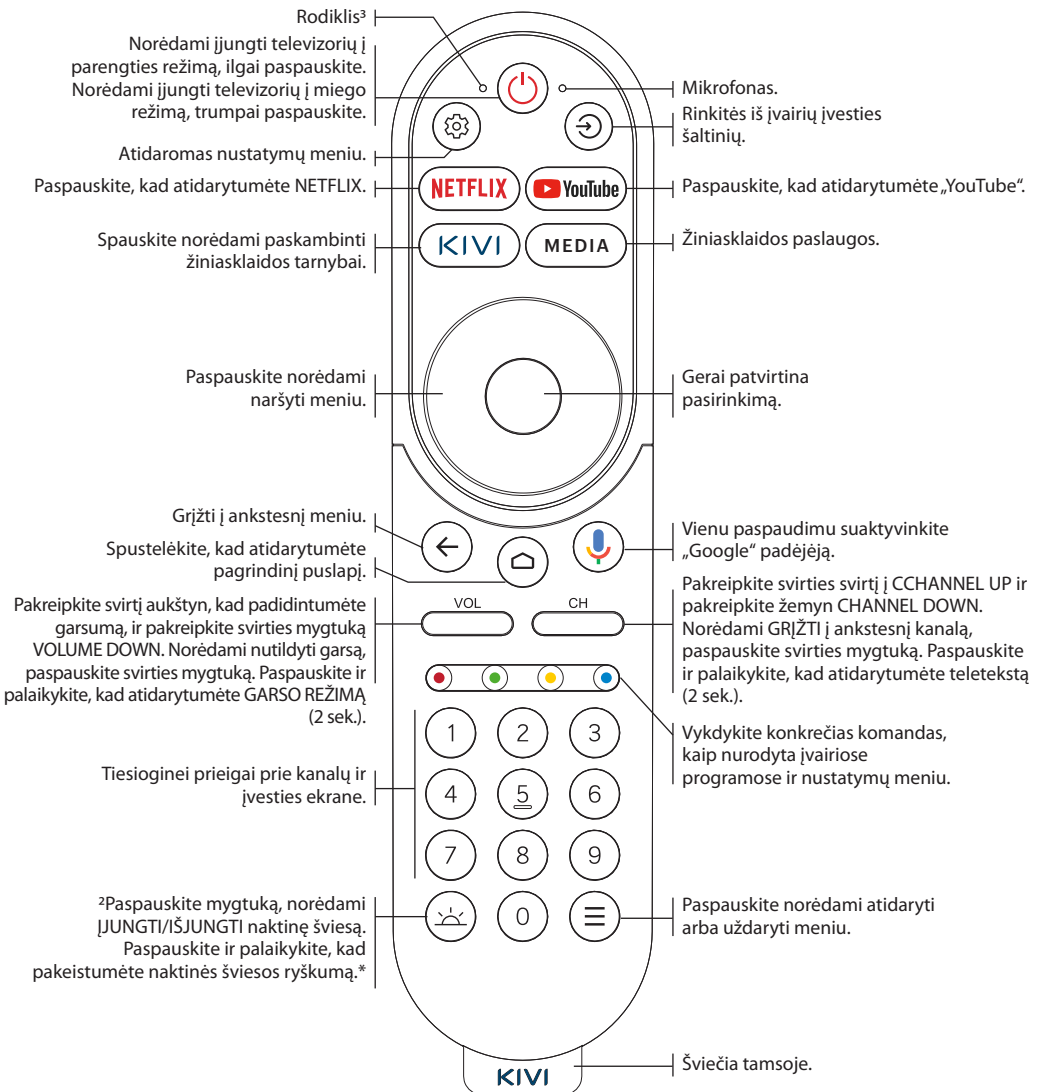

! PASTABA:

1 Televizoriaus, priedų, nuotolinio valdymo pultelių konfigūracija ir išvaizda gali skirtis arba juos gali pakeisti gamintojas be įspėjimo.

2 Šviesos klavišas veikia tik modeliuose su naktiniu apšvietimu (43U760QW, 55U760QW ir KidsTV).

* Raktas veikia tik per IR



NVP (nuotolinio valdymo pulto) veikimo nuotolis - iki 10 m.



Kad pradėtų veikti, įdėkite šarmines baterijas ir nukreipkite į mane.



Nemaišykite naujų baterijų su senomis, o pultą nepalikinkite prie šilumos šaltinių.



Jei pulto nenaudojate virš mėnesio – baterijas pašalinkite.



KAIP ĮJUNGTI NAKTINĘ ŠVIESĄ?

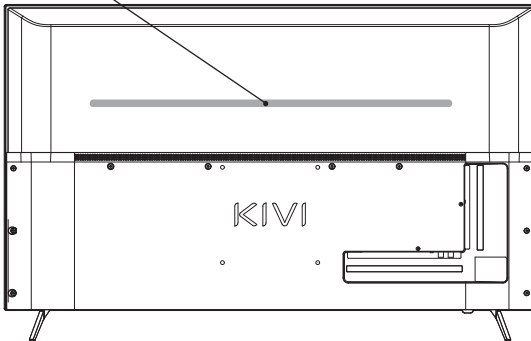

Norėdami įjungti naktinį apšvietimą, paspauskite mygtuką .

KAIP PAKEISTI RYŠKUMĄ?



Paspauskite ir palaikykite, kad pakeistumėte nakties šviesos ryškumą.

Išsamią instrukciją su paveikslėliais taip pat galite rasti puslapyje kivismart.com skiltyje „Klientų aptarnavimas“

PRIJUNGIMO PRIEVADAI

Aš suderinamas su daugeliu video ir audio atkūrimo įrenginiais ir gali būti prijungtas prie Bluray, žaidimų konsolės, garso sistemos ir kt.

**MODELIAI
HD / FHD**

**MODELIAI
UHD**

USB USB įrenginių įvestis (500 mA)

HDMI HDMI tipo jungtis (lizdas)

Antena Antenos prijungimo prievadas

CI Modulio CAM prijungimo prievadas

Mini AV Kompozicinis audio/video įėjimas

VIDEO Kompozitinis video įėjimas

ETHERNET Ethernet įėjimas

HEADPHONE Ausinių išėjimas (3,5mm)

OPTICAL Optinis išėjimas

! PASTABA:

1. Visus išorinius įrenginius reikia jungti po to, kai mane atjungsite.
2. Maksimali apkrova USB prievade neturi viršyti 0,5A.
3. TV palaiko ARC, CEC. 2K palaiko HDMI 1.4a, 4K HDMI 2.1 ir eARC.

SĄLYGINĖS PRIEIGOS KORTELĖS CL PRIJUNGIMAS

CAM - šį CL kortelės modulį galima įsigyti iš vietinio skaitmeninės kabelinės televizijos paslaugų tiekėjo kartu su naudojimosi informacija.

Atskiri meniu režimų pavadinimai, kai kurių jungčių žymėjimai panelėje ir jų žymėjimo vieta, kai kurių ergonominių televizijos mano valdymo funkcijos gali kiek skirtis nuo aprašytų ir pavaizduotų šiame vadove.

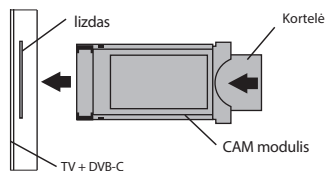
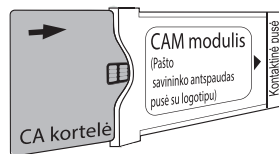

Be gedimų, susijusių su aparatine dalimi, pasireiškus nesklandžiam darbui - atjunkite mane 30 sekundžių nuo maitinimo.

Nestabilus arba trūksta transliacijos / kabelinės televizijos signalo	Turiu prijungtą anteną, bet nerandu kanalų, rodomi kanalai su iškraipymais arba garso pertrūkiais	Norint stabiliai priimti DVB-T2 (skaitmeninį) ir ATV (analoginį) signalus - naudokite išorinę anteną su stiprintuvu su papildomu maitinimo šaltiniu. Papildomas antenos įvesties maitinimas nėra tiekiamas iš televizoriaus šono ir USB jungčių. Nukreipkite anteną į artimiausią televizijos bokštą. Jei naudojate kambario anteną, pakelkite ją aukščiau, atkreipkite dėmesį į savo ašį ir perkelkite kambarį. Įsitikinkite, kad pasirinktas tinkamas įvesties šaltinis – antena arba analoginis televizorius. Sureguliuokite kanalų rankiniu būdu (rankiniu būdu reguliuojant bus rodomas signalo lygis ir kokybė). Vaizdo ir garso stabilumui rodikliai turėtų būti nuo 50% iki didesni. Patikrinkite laido vientisumą.
	Turiu prijungtą kabelinę televiziją, bet nerandu kanalų, nerodau kanalų su iškraipymais ar garso pertrūkiais	Naudojant kabelinę televiziją (DVB-C), rekomenduoju jungti nenaudojant skirstytuvo. Jei įmanoma, prijunkite mane prie kito antenos laido. Įsitikinkite, kad tinkamas įvesties šaltinis yra kabelinė televizija. Sureguliuokite kanalų rankiniu būdu (rankiniu būdu reguliuojant bus rodomas signalo lygis ir kokybė). Patikrinkite laido vientisumą. Naudokite signalo stiprintuvą.
Garsas nėra išvedamas į išorinius garsiakalbius	Garsiakalbių prijungimas per Bluetooth	Prijunkite „Bluetooth“ garsiakalbius naudodami meniu Nustatymai → Nuotolinio valdymo pultai ir priedai → Pridėti įrenginius. Įgalinkite matomumo / sinchronizavimo režimą išoriniame įrenginyje.
	Garsiakalbių prijungimas per HDMI	Prijunkite garsiakalbius prie manęs per HDMI (ARC) jungtį. Skiltyje Nustatymai → Įrenginio nustatymai → Įvesties šaltiniai → HDMI EDID versija → pasirinkite EDID reikšmę. Skiltyje Nustatymai → Įrenginio nustatymai → Garsas → Skaitmeninė išvestis → pasirinkite Automatinis, Praleisti, PCM ir kt.
	Akustikos prijungimas per 3.5 jungtį ausinėms	Įsitikinkite, kad garso kabelis iki galo įkištas į 3.5 lizdą.
	Akustikos sujungimas per optiką	Prijunkite garsiakalbius prie OPTICAL lizdo. Skiltyje Nustatymai → Įrenginio nustatymai → Garsas → Skaitmeninė išvestis → pasirinkite Automatinis, Praleisti, PCM ir kt. Naudokite nuotolinio valdymo pulto mygtuką VOL, kad sumažintumėte garso garsumą, kol jis visiškai išjungs. Nuo akustikos pultelis padidins garsą iki reikiamo lygio.
Vaizdas iš kompiuterio / žaidimų konsolės nerodomas	Prie manęs per HDMI prijungtas išorinis įrenginys, vaizdo nėra, užrašas „No signal“	Patikrinkite HDMI kabelio veikimą ir versiją kitame suderinamame įrenginyje. HDR ir 4K (Ultra HD) turinį galima perduoti HDMI 2.0 ir naujesne versija. Palaikomi tik UHD KIVI modeliai. ▶ HDR. Eikite į Nustatymai → Įrenginio nustatymai → Vaizdas → HDR → pasirinkite Įjungta. ▶ 4K (Ultra HD). Skiltyje Nustatymai → Įrenginio nustatymai → Įvesties šaltiniai → HDMI EDID versija → pasirinkite EDID 2.0 arba EDID 2.1. Kompiuteryje pakeiskite skiriamąją gebą vaizdo tvarkyklės valdymo meniu ir pasirinkite tinkamą vaizdo transliacijos režimą. Žaidimų konsolės nustatymuose sukonfigūruokite atitinkamus meniu elementus pagal gamintojo instrukcijas.
Nėra arba nestabilus interneto ryšys	Esu prisijungęs prie „Wi-Fi“ arba „Ethernet“ tinklo be interneto prieigos	1 minutei išjunkite televizorių ir maršruto parinktuvą iš lizdo. Patikrinkite ir nustatykite teisingą datą ir laiką nustatymuose → Įrenginio nustatymai → Data ir laikas.

ISEM IL-PRODOTT	KIVI COLOR LCD TV
Perjodu ta' garanzija	2 snin*
Temperatura tat-thaddim, °C	+15 – +35
Umdità relattiva waqt il-ħażna, %	45 – 75
Temperatura waqt il-ħażna, °C	+5 – +40
Pressjoni atmosferika, KPA/mmHg	86 – 106 / 650 – 800
Umdità relattiva waqt it-thaddim, %	55 – 70
Konsum tal-elettriku fil-modalità mitfija (off)	<1 W jew neqsin

Rakkomandazzjoni għall-pajjiżi fejn japplikaw id-direttivi tal-UE biss. Dan l-apparat huwa konformi mal-istandards u jissodisfa r-rekwiżiti tad-Direttiva 2014/53/UE.

*Il-perjodu tal-garanzija jista' jinbidel skont l-aġġornament fil-legiżlazzjoni tal-garanzija tal-pajjiż.



BIEX TKUN SIGUR MIEGHI:

Żgura li l-viti kollha fl-appoġġi u l-bracket huma ssikkati sew.

Ma nirrakkomandax li tuża software mhux liċenzjat.

Uża kejbil iċċertifikat bil-logo HDMI.



BIEX TITTRASPORTANI:

Jien se nkun f'pożizzjoni wieqfa, kompletezza sħiħa u mballaġġ. Tqegħidx il-kaxxa fuq il-ġenb tad-display.

Żommni min-naħa ta' fuq u ta' isfel tal-apparat iżda mhux mid-display jew l-istand.



TUŻANIX JEKK:

- Il-wajer tal-elettriku, il-plakka jew l-iskrin għandhom il-ħsara.
- Jien waqajt jew il-qattus favorit tiegħek waqa' fuqi.



BIEX TUŻANI B'MOD EFFETTIV U SIGUR:

- Aqra u segwi l-istruzzjonijiet u l-prekawzjonijiet kollha.
- Jekk l-outlet tiegħek mhix tajba, jekk jogħġbok ikkuntattja speċjalista.
- Jekk jogħġbok qabbadni mal-provvista tal-elettriku billi tuża stabbilizzatur tal-vultaġġ jew relay biss.





BIEX IŻŻOMMI NADIF:

- Imsaħni b'ċarruta maħsuba għall-kura u l-manutenzjoni tal-iskrins LCD.
- Tisprejjax likwidi direttament fuqi.
- Jekk tmissni b'idejn bil-grease jew imdellkin, itfni, applika l-cleaner tal-iskrin ma' ċarruta tal-mikrofibra, u msaħni.

! NOTA:

Topoġġix fuq ucuħ instabbli jew li jvibrab, jew taht oġġetti tat-TV li jirriflettu u jassorbu l-ħoss.

 Dan is-simbolu jindika li għandi iżolament doppju bejn il-vultaġġ tal-mains u l-partijiet perikolużi għalik.

 Hbieb, sfortunatament, jien m'inx etern. Għaldaqstant, fit-tmien tat-terminu tiegħi, jien se ningħata lil punt ta' riċeviment ta' tagħmir elettriku u elettroniku. Għal informazzjoni aktar dettaljata dwar punti ta' riċeviment u rimi, jekk jogħġbok ikkuntattja lill-awtoritajiet municiġjali lokali jew kumpanija għar-rimi tal-iskart domestiku.



Jistgħu jidhru tikek suwed jew ikkoloriti żgħar ħafna fuq il-panew tal-kristall likwidu tiegħi waqt li nkun mixgħul. Id-dija jew il-kulur tal-panew jista' jinbidel skont il-post minn fejn qed tarani. U dan assolutament tajjeb.



KARATTERISTIĊI

Mudell	32H760QB 32H760QW	32F760QB 32F760QW	KidsTV	40F760QB	43U760QB 43U760QW	50U760QB	55U760QB 55U760QW	65U760QB
Daqs dijagonali tal-iskrin, pulzieri/cm	32/80	32/80	32/80	40/102	43/109	50/127	55/140	65/165
Riżoluzzjoni	HD 1366x768	FHD 1920x1080			UHD 3840x2160			
USB 2.0 (FAT32, NTFS)	2				2			
HDMI	3				4			
HDMI	HDMI 1.4a				HDMI 2.1			
Wi-Fi	a/b/g/n/ac							
Standard VESA, mm	200x100		200x150	200x200				400x200
Tip / daqs Viti VESA, mm	M4 / 2x12 + 2x6	M4 / 2x12 + 2x6	M4 / 2x12 + 2x6	M6 / 2x12 + 2x8	M6 / 2x12 + 2x12	M6 / 2x12 + 2x12	M6 / 2x16 + 2x16	M6 / 2x16 + 2x16
Wisa', gholi, fond, mm	720x425x62	720x430x62	734x436x71	899x522x62	960x556x64	1116x642x61	1229x710x63	1448x835x63
Dimensjonijiet bl-istand, mm	720x465x180	720x465.5x183	734x481x195	899x575x240	960x620x240	1116x705x240	1229x772x260	1448x902x333
Piż nett, kg	4.2	4,2	6.8	6.4	7.4	10.5	13	17.3

! **NOTA:**
Is-sett komplet, id-dehra u l-ispeċifikazzjonijiet tal-prodott jistgħu jkunu differenti jew jistgħu jiġu mibdula mill-manifattur mingħajr avviż minn qabel.

INSTALLA L-ANTENNA TIEGHI KIF MURI HAWN TAHT

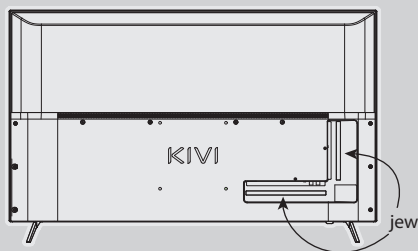

IMPEDANZA TAL-INPUT: 75 Ω

Għal riċezzjoni stabbli tal-kanali tat-TV diġitali, nirrakkomanda li tuża antenna esterna b'amplifikatur (il-proporzjon tal-kisba ta' 30dB jew aktar).

! **NOTA:**
Il-manifattur, l-importatur jew il-fornitur mhumiex responsabbli għall-ħsara fil-komponenti tiegħi minhabba provvista ta' vultaġġ għoli mill-port tal-antenna.

Dolby Audio

HDMI[®]
HIGH-DEFINITION MULTIMEDIA INTERFACE

It-termini HDMI, HDMI High-Definition Multimedia Interface u l-logo tal-HDMI huma trademarks jew trademarks reġistrati ta' HDMI u Microsoft Administrator, Inc. Immanifattura taħt il-liċenzja ta' DOLBY LABORATORIES. Is-simboli ta' DOLBY, DOLBY AUDIO u Double D huma trademarks ta' DOLBY u Laboratories.

KONTROLL MILL-BOGHOD (RC70)

Assenjazzjoni tat-tasti:

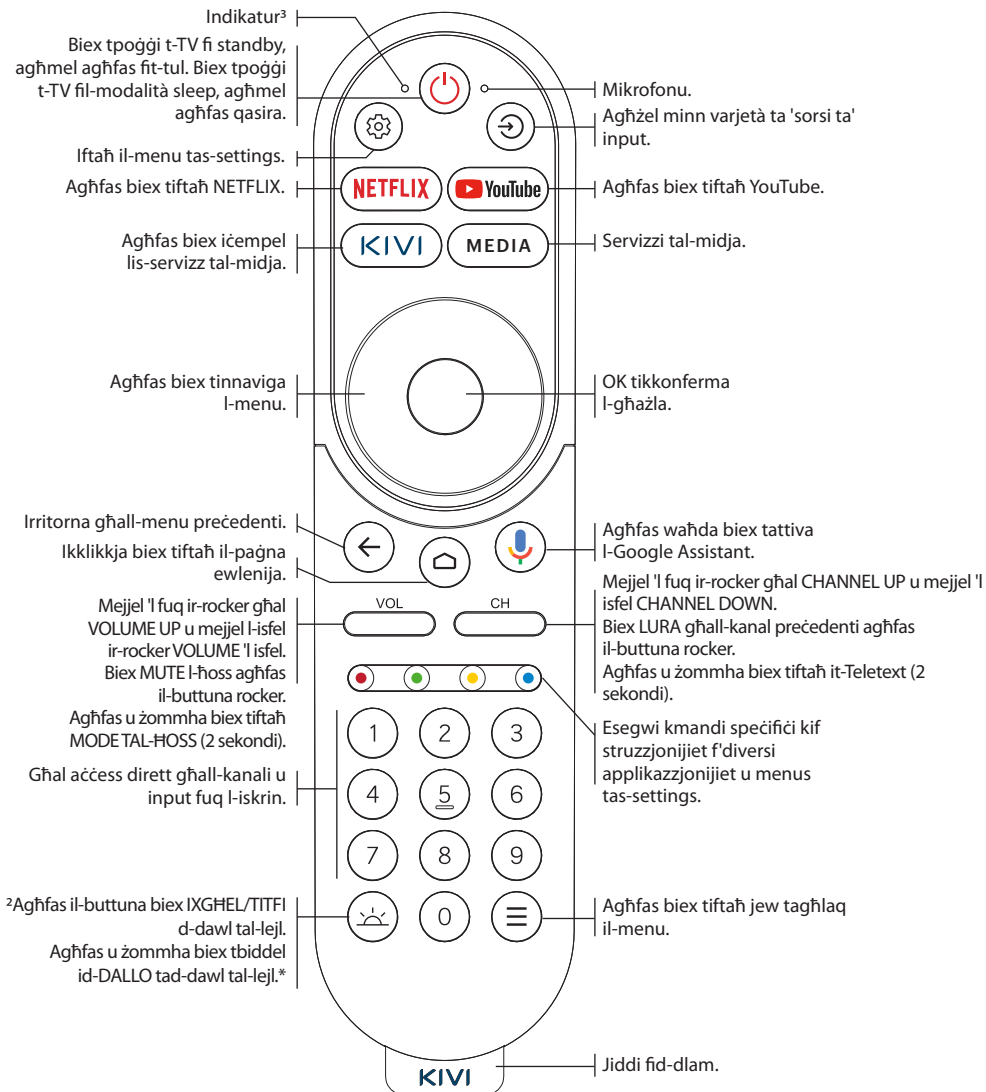

! NOTA:

1 Il-konfigurazzjoni u d-dehra tat-TV, aċċessorji, kontrolli remoti jistgħu jvarjaw jew jistgħu jinbidlu mill-manifattur mingħajr avvż.

2 Iċ-ċavetta tad-dawl ta' wara taħdem biss għal mudelli b'dawl bil-lejl (43U760QW, 55U760QW u KidsTV).

* Iċ-ċavetta taħdem biss permezz tal-IR



Medda tar-remote control (RC) — sa 10 metri.



Biex jaħdem – daħħal batteriji alkalini u ppuntah lejja.



Thallatx batteriji godda ma' batteriji qodma u tħallix ir-remote control ħdejn sors tas-shana.



Jekk ma tużax ir-remote control għal aktar minn xahar, nehħi l-batteriji.



KIF TATTIVA D-DAWL TAL-LEJL?

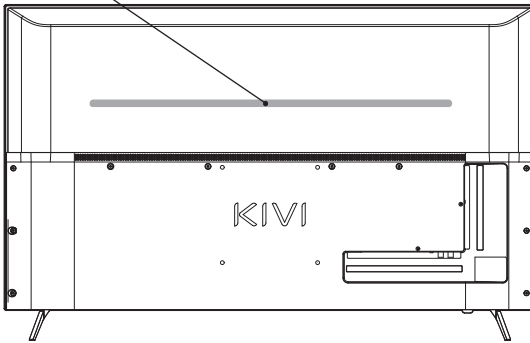

Biex tattiva d-dawl bil-lejl, aghfas il-buttuna .

KIF TIBDEL IL-LUMINOZITÀ?



Aghfas u żommha biex tbiddel il-luminożità tad-dawl tal-lejl.

Hemm disponibbli wkoll struzzjonijiet dettaljati bl-istampi fuq is-sit web ta' kivismart.com, fit-taqsimha "Appoġġ"

KIF TQABBAD APPARATI

Jien kompatibbli mal-biċċa l-kbira tal-apparati għall-playback ta' vidjos u awdjo u nista' nitqabbad ma' Bluray, console tal-ogħob, sistema tal-istereo, eċċ.

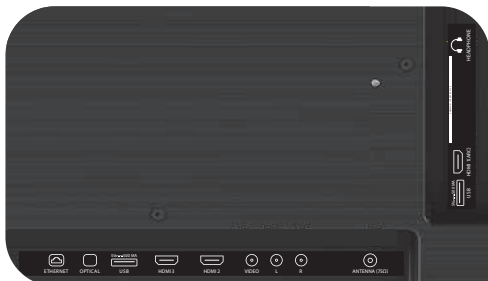
MUDELLI
HD / FHDMUDELLI
UHD

USB Input għal apparati USB (500 mA)

HDMI Input HDMI

Antenna Port għall-konnessjoni tal-antenna

CI Port tal-konnessjoni tal-modulu

Mini AV Input awdjo/vidjo kompost

VIDEO Input vidjo kompost

ETHERNET Input ethernet

HEADPHONE Hruġ tal-headphone (3.5mm)

OPTICAL Output ottiku

! **NOTA:**

1. L-apparati esterni kollha m'għandhomx ikunu konnessi wara li titfni.
2. It-tagħbija massima fuq il-port USB m'għandhiex taqbeż 0.5 A.
3. It-TV jappopgħa ARC, CEC. 2K jappopgħa HDMI 1.4 a, 4K jappopgħa HDMI 2.1 u eARC.

KIF TQABBAD KARD TAL-AĊĊESS KUNDIZZJONALI CI

Modulu CAM b'kard tal-aċċess kundizzjonali CI jista' jitwahaħhal ma' fornitur ta' servizz tax-xandir diġitali bil-cable flimkien ma' informazzjoni għall-użu.

L-ismijiet tal-modalitajiet tal-menù individwali, id-deżinjazzjonijiet ta' xi konnetturi u l-postijiet ta' applikazzjoni, u l-prestazzjoni tal-funzjonijiet tal-kontroll ergonomiċi individwali jistgħu jkunu xi ftit differenti minn dawk deskritti u murija f'dan il-manwal.

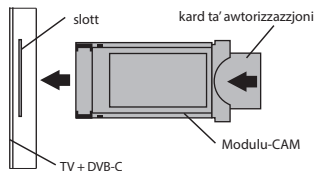
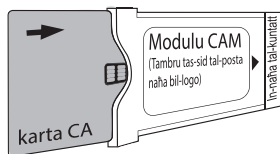

Flimkien ma' funzjonijiet ħżiena relatati mal-hardware, jekk hemm xi operazzjonijiet mhux standard, itfini għal 30 sekonda.

Sinjal tax-xandir/televizjoni bil-kejbil instabbli jew nieqes	Għandi antenna konnessa, imma ma nistax insib kanali, turi kanali b'distorsjoni jew interruzzjonijiet tal-hoss	Għal riċeviment stabbli ta' sinjali DVB-T2 (dijitali) u ATV (analogi) - uża antenna esterna b'amplifikatur b'provvista ta' enerġija addizzjonali. Provvista ta' enerġija addizzjonali tad-dhul ta' l-antenna mhix ipprovduta mill-ġenb tat-TV u l-konnetturi USB. Ippunta l-antenna lejn l-eqreb torri tat-TV. Jekk tuża antenna tal-kamra, għolliha oghla, oqgħod attent madwar l-assi tiegħek stess u ċċaqlaq il-kamra. Kun żgur li s-sors tad-dhul korrett huwa magħżul - Antenna jew Analog TV. Aġġusta l-kanali manwalment (b'aġġustament manwali, il-livell u l-kwalità tas-sinjal se jintwerew). Għall-istabbiltà tal-immagni u l-hoss, l-indikaturi għandhom ikunu minn 50% għal oghla. Iċċekkja l-integrità tal-kejbil.
	Għandi cable TV konness, imma ma nistax insib kanali, turi stazzjonijiet b'distorsjoni jew interruzzjonijiet tal-hoss	Meta tuża t-TV bil-kejbil (DVB-C), nirrakkomanda li tikkonnettja mingħajr ma tuża splitter. Qabbadni ma' cable ta' antenna ieħor jekk possibbli. Kun żgur li s-sors tad-dhul korrett huwa Cable TV. Aġġusta l-kanali manwalment (b'aġġustament manwali, il-livell u l-kwalità tas-sinjal se jintwerew). Iċċekkja l-integrità tal-kejbil. Uża booster tas-sinjal.
L-ebda hoss ma johroġ lil kelliema esterni	Konnessjoni tal-kelliema permezz tal-Bluetooth	Qabbad il-kelliema Bluetooth permezz tal-menu Settings → Kontrolli mill-bogħod u aċċessorji → Żid apparat. Ippermetti l-modalità ta' viżibilità/sinkronizzazzjoni fuq l-apparat estern.
	Konnessjoni ta' kelliema permezz ta' HDMI	Qabbad il-kelliema miegħi permezz tal-konnettur HDMI (ARC). F'Settings → Apparat Settings → Input Sors → HDMI EDID Version → aghżel il-valur EDID. F'Settings → Apparat Settings → Sound → Digital Output → aghżel Auto, Skip, PCM, eċċ.
	Konnessjoni tal-akustika permezz tal-konnettur 3.5 għall-headphones	Kun żgur li l-kejbil tal-awdjod huwa mdahħal kompletament fil-jack 3.5.
	Konnessjoni tal-akustika permezz tal-ottika	Qabbad il-kelliema mal-jack OTTIKU. F'Settings → Apparat Settings → Sound → Digital Output → aghżel Auto, Skip, PCM, eċċ. Uża l-buttna VOL fuq il-kontroll remot biex tnaqqas il-volum tal-hoss sakemm tintefa kompletament. Il-bogħod mill-akustika se jżid il-hoss għal-livell meħtieġ.
L-immagni mill-PC / console tal-logħob mhix murija	Apparat estern huwa konness miegħi permezz HDMI, m'hemm l-ebda immagni, l-iskrizzjoni "L-ebda sinjal"	Iċċekkja l-prestazzjoni u l-verżjoni tal-kejbil HDMI fuq apparat kompatibbli ieħor. Il-kontenut HDR u 4K (Ultra HD) jista' jiġi trażmess permezz ta' HDMI 2.0 u oghla. Il-mudelli UHD KIVI biss huma appoġġjati. ► HDR. Mur Settings → Device settings → Picture → HDR → aghżel Fuq. ► 4K (Ultra HD). F'Settings → Device Settings → Input Sources → HDMI EDID Version → aghżel EDID 2.0 jew EDID 2.1. Fuq PC, ibdel ir-riżoluzzjoni fil-menu tal-kontroll tas-sewwieq tal-vidjo, u aghżel il-mod xieraq tax-xandir tal-immagni. Fis-settings tal-console tal-logħob, ikkonfigura l-oġġetti tal-menu korrispondenti skont l-istruzzjonijiet tal-manifattur.
L-ebda konnessjoni tal-Internet jew instabbli	Jien konness ma' network Wi-Fi jew Ethernet mingħajr aċċess għall-Internet	Ifti t-TV u r-router mill-iżboġk għal minuta. Iċċekkja u ssettja d-data u l-hin korretti f'Settings → Isettjar tal-apparat → Data u hin.

NAZWA WYROBU	KOLOROWY TELEWIZOR LCD MARKI „KIVI”
Okres gwarancji	2 rok*
Temperatura pracy, °C	+15 – +35
Wilgotność względna podczas przechowywania, %	45 – 75
Temperatura przechowywania, °C	+5 – +40
Ciśnienie atmosferyczne, kPa / mm Hg.	86 – 106 / 645 – 795
Wilgotność względna podczas pracy, %	55 – 70
Zużycie energii elektrycznej w trybie wyłączonym	<1 W lub brak

Zalecenie dotyczy tylko krajów objętych dyrektywami UE. o urządzenie spełnia wymagania dyrektywy 2014/53/WE.

*Okres gwarancji może ulec zmianie zgodnie z aktualizacją przepisów gwarancyjnych danego kraju.



ŻEBY ZE MNĄ BYŁO BEZPIECZNIE:

Muszę być w pozycji pionowej, z pełnym wyposażeniem i opakowaniem. Nie umieszczaj opakowania na stronę wyświetlacza.

Nie polecam korzystania z nielicencjonowanego oprogramowania, które nie jest również objęte gwarancją.

Użyj certyfikowanego kabla z logo HDML.



BY MNIE TRANSPORTOWAĆ:

Muszę być w pozycji pionowej, z pełnym wyposażeniem i opakowaniem. Nie umieszczaj opakowania na stronę wyświetlacza.

Trzymaj mnie za obudowę na górze i na dole, a nie za wyświetlacz lub stojak.



MNIE JUŻ NIE UŻYWAĆ W PRZYPADKACH:

- Uszkodzony przewód zasilający, wtyczka lub ekran.
- Zostałem zmoczony, upadłem lub twój kot spadł na mnie.



ABY MNIE UŻYWAĆ EFEKTYWNIIE I BEZPIECZNIE:

- Przeczytaj i postępuj zgodnie ze wszystkimi instrukcjami i środkami ostrożności.
- Jeśli twoje gniazdo nie pasuje, skontaktuj się ze specjalistą.
- Podłącz mnie do zasilania tylko za pomocą regulatora napięcia lub przełącznika.





ABYM BYŁ CZYSTY:

- Przetrzyj mnie ściereczką przeznaczoną do pielęgnacji ekranów LCD.
- Nie rozpylaj płynów bezpośrednio na mnie.
- Jeśli dotknąłeś mnie tłustymi lub lepкими rękami, wyłącz mnie, nałóż ściereczkę z mikrofibry do czyszczenia ekranu i wytrzyj mnie.

! UWAGA:

Nie umieszczaj mnie na niestabilnych lub wibrujących powierzchniach ani pod przedmiotami telewizora, które odbijają i pochłaniają dźwięk.

 Ten symbol wskazuje, że mam podwójną izolację między napięciem sieci a niebezpiecznymi dla Ciebie częściami.

 Przyjaciele, niestety nie jestem wieczny. Dlatego po upływie mojego okresu użytkowania muszę zostać przekazany do punktu odbioru sprzętu elektrycznego i elektronicznego. Więcej informacji na temat punktów odbioru i utylizacji można uzyskać w lokalnych władzach miejskich lub w zakładzie wywozu śmieci domowych.



W zależności od miejsca oglądania jasność i chromatyczność panelu mogą się zmieniać, a podczas pracy mogą pojawić się małe lub kolorowe kropki. I to jest całkowicie w porządku.



DANE TECHNICZNE

Model	32H760QB 32H760QW	32F760QB 32F760QW	KidsTV	40F760QB	43U760QB 43U760QW	50U760QB	55U760QB 55U760QW	65U760QB
Przekątna ekranu, cal / cm	32/80	32/80	32/80	40/102	43/109	50/127	55/140	65/165
Rozdzielczość	HD 1366x768	FHD 1920x1080			UHD 3840x2160			
USB 2.0 (FAT32, NTFS)	2				2			
HDMI	3				4			
HDMI	HDMI 1.4a				HDMI 2.1			
Wi-Fi	a/b/g/n/ac							
Standard VESA mm	200x100		200x150	200x200				400x200
Typ/rozmiar śrub VESA, mm	M4 / 2x12 + 2x6	M4 / 2x12 + 2x6	M4 / 2x12 + 2x6	M6 / 2x12 + 2x8	M6 / 2x12 + 2x12	M6 / 2x12 + 2x12	M6 / 2x16 + 2x16	M6 / 2x16 + 2x16
Szerokość, Wysokość, mm	720x425x62	720x430x62	734x436x71	899x522x62	960x556x64	1116x642x61	1229x710x63	1448x835x63
Wymiary z podstawą, mm	720x465x180	720x465.5x183	734x481x195	899x575x240	960x620x240	1116x705x240	1229x772x260	1448x902x333
Masa netto, kg	4.2	4,2	6.8	6.4	7.4	10.5	13	17.3

**UWAGA:**

Wyposażenie, wygląd i specyfikacje produktu mogą się różnić lub ulec zmianie przez producenta bez powiadomienia.

ZAINSTALUJ MOJĄ ANTENĘ JAK PONIŻEJ

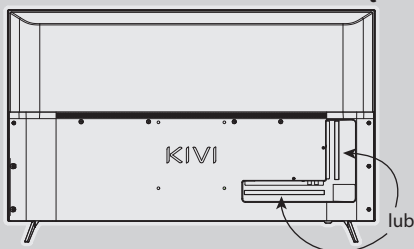
**IMPEDANCJA WEJŚCIOWA: 75 OM**

Aby uzyskać stabilny odbiór cyfrowych kanałów telewizyjnych, zalecamy użycie anteny zewnętrznej ze wzmacniaczem (wzmocnienie 30 dB lub więcej).

**UWAGA:**

Producent, importer, dostawca nie ponoszą odpowiedzialności za uszkodzenie moich komponentów w wyniku dostarczania wysokiego napięcia przez port anteny, a także uszkodzenia telewizora z powodu napięcia w sieci wykraczającego poza zakres działania.

HIGH-DEFINITION MULTIMEDIA INTERFACE

Terminy HDMI, HDMI High-Definition Multimedia Interface i logo HDMI - są znakami towarowymi lub zarejestrowanymi znakami towarowymi HDMI Licensing Administrator, Inc. Wyprodukowano na licencji DOLBY LABORATORIES Znaki DOLBY, DOLBY AUDIO i symbol D podwójnego są znakami towarowymi DOLBY LABORATORIES.

PILOT ZDALNEGO STEROWANIA (RC70)

Przeznaczenie klawiszy:

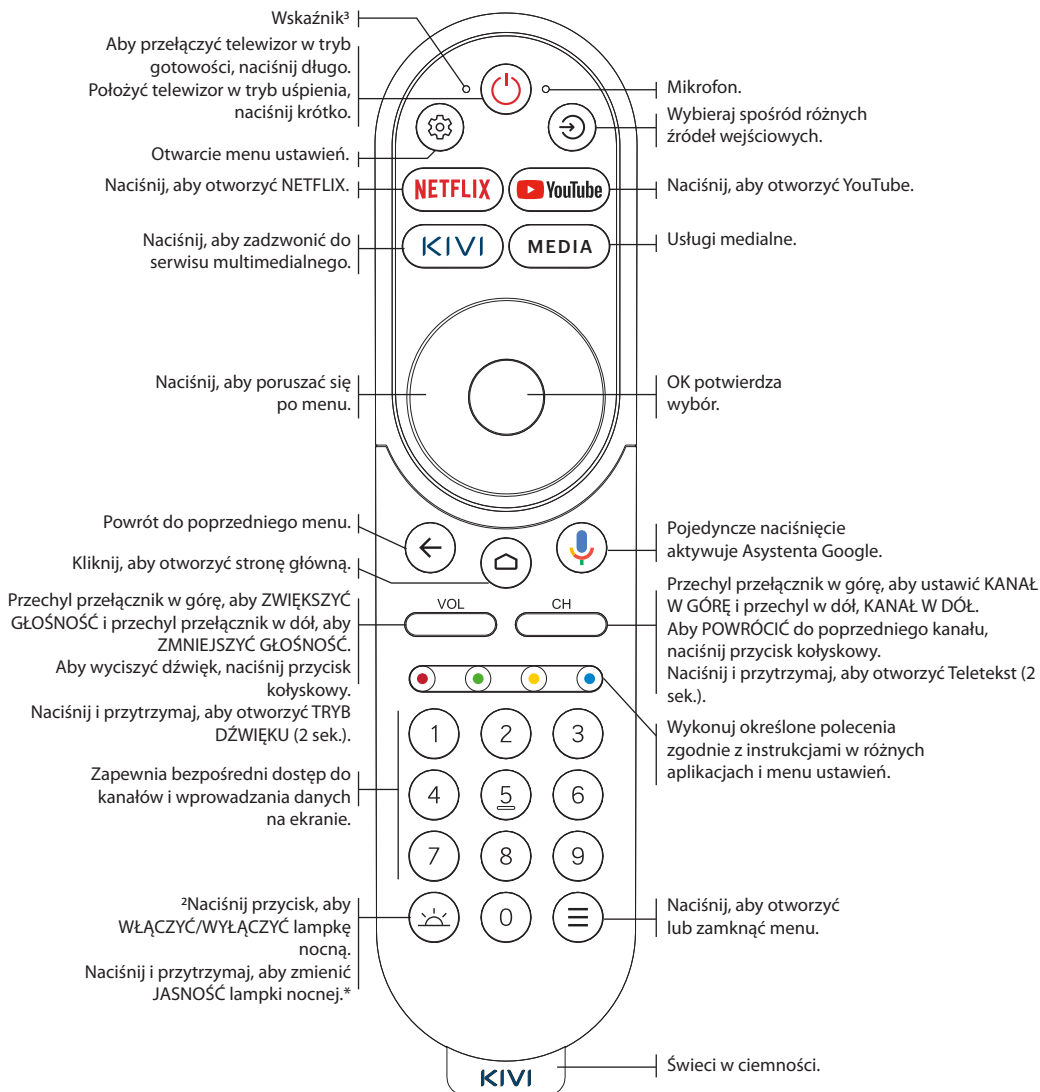
**! UWAGA:**

- 1 Konfiguracja i wygląd telewizora, akcesoriów i pilotów mogą się różnić lub mogą zostać zmienione przez producenta bez powiadomienia.
- 2 Klawisz podświetlenia działa tylko w modelach z podświetleniem nocnym (43U760QW, 55U760QW i telewizor dla dzieci).
- 3 Pilot działa w trybie IR (kolor wskaźnika czerwony) oraz w trybie Bluetooth (kolor zielony).



Zasięg pilota - do 10 metrów.



Aby to zadziało, włóż baterie alkaliczne i skieruj je na mnie



Nie mieszaj nowych baterii ze starymi i nie pozostawiaj pilota pod źródłami ciepła.



Jeśli nie używasz pilota dłużej niż jeden miesiąc - baterie mają zostać wyjęte.



JAK AKTYWOWAĆ LAMPKĘ NOCNA?

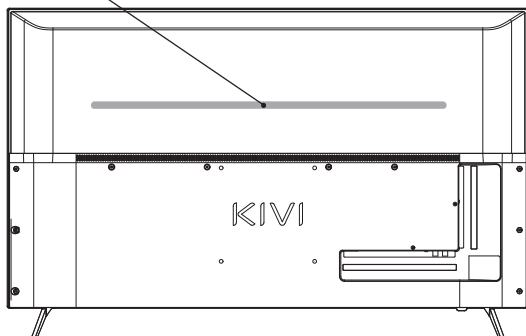

Aby włączyć lampkę nocną Naciśnij przycisk .
Aby włączyć lampkę nocną, podłącz telewizor do źródła zasilania.

JAK ZMIENIĆ JASNOŚĆ?



Naciśnij i przytrzymaj, aby zmienić jasność lampki nocnej.

Dokładna instrukcja wraz z obrazkami dostępna jest również na stronie internetowej kivismart.com w dziale „Pomoc”

PODŁĄCZANIE URZĄDZEŃ

Jestem kompatybilny z większością urządzeń do odtwarzania wideo i audio i można go podłączyć do Bluray, konsoli do gier, systemu stereo i innych.

MODELE HD / FHD

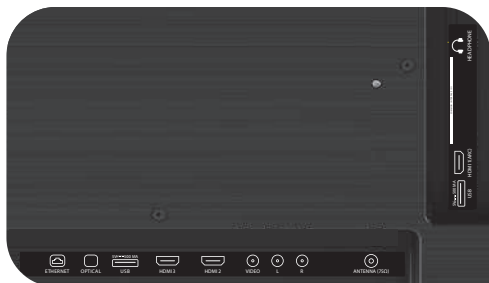

MODELE UHD



USB Wejście dla urządzeń 5V (500 mA)

HDMI Wejście typu HDMI

Antenna Port połączenia anteny

CI Port przyłączeniowy modułu CAM

Mini AV Kompozytowe wejście audio/wideo

VIDEO Kompozytowe wejście wideo

ETHERNET Wejście Ethernet

HEADPHONE Wyjście słuchawkowe (3,5 mm)

OPTICAL Wyjście optyczne

! UWAGA:

1. Wszystkie urządzenia zewnętrzne muszą być podłączone po odłączeniu mnie.
2. Maksymalne obciążenie portu USB nie powinno przekraczać 0,5 A
3. TV obsługuje ARC, CEC. 2K obsługuje HDMI 2.0, 4K HDMI 2.1 i eARC.

PODŁĄCZENIE KARTY DOSTĘPU WARUNKOWEGO CI

Moduł CAM z kartą dostępu warunkowego CI można kupić u dostawcy cyfrowej telewizji kablowej wraz z informacjami do wykorzystania.

Nazwa poszczególnych trybów menu, oznaczenie niektórych złączy i miejsca ich zastosowania, wykonanie poszczególnych ergonomicznych funkcji sterowania mogą się nieco różnić od opisanych i przedstawionych w niniejszej instrukcji.

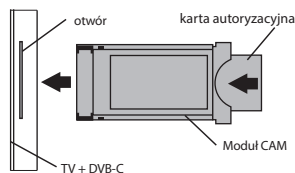
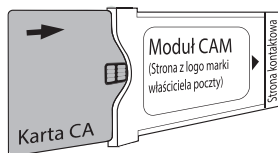

Oprócz usterek związanych ze sprzętem, gdy zaczynam niestandardowo pracować - odłącz mnie na 30 sekund.

Niestabilny lub brak sygnału telewizji kablowej	Mam podłączoną antenę, ale nie mogę znaleźć kanałów, wyświetla kanały ze zniekształceniami lub przerwami w dźwięku	Aby zapewnić stabilny odbiór sygnałów DVB-T2 (cyfrowy) i ATV (analogowy) - użyj anteny zewnętrznej ze wzmacniaczem z dodatkowym zasilaczem. Dodatkowo zasilanie wejścia antenowego nie jest zapewnione od strony telewizora i złączy USB. Skieruj antenę w stronę najbliższej wieży telewizyjnej. Jeśli korzystasz z anteny pokojowej, podnieś ją wyżej, zwróć uwagę wokół własnej osi i przesuń pomieszczenie. Upewnij się, że wybrano właściwe źródło sygnału wejściowego — antenę lub telewizję analogową. Dostosuj kanały ręcznie (w przypadku ręcznej regulacji zostanie wyświetlony poziom i jakość sygnału). Aby zapewnić stabilność obrazu i dźwięku, wskaźniki powinny wynosić od 50% do więcej. Sprawdź integralność kabla.
	Mam podłączoną telewizję kablową, ale nie mogę znaleźć kanałów, wyświetlają kanały ze zniekształceniami lub przerwami w dźwięku	W przypadku korzystania z telewizji kablowej (DVB-C) zalecam podłączenie bez użycia rozgałęźnika. Jeśli to możliwe, podłącz mnie do innego kabla antenowego. Upewnij się, że właściwym źródłem sygnału wejściowego jest telewizja kablowa. Dostosuj kanały ręcznie (w przypadku ręcznej regulacji zostanie wyświetlony poziom i jakość sygnału). Sprawdź integralność kabla. Użyj wzmacniacza sygnału.
Żaden dźwięk nie jest przesyłany do głośników zewnętrznych	Podłączenie głośników poprzez Bluetooth	Podłącz głośniki Bluetooth poprzez menu Ustawienia → Piloty i akcesoria → Dodaj urządzenia. Włącz tryb widoczności/synchronizacji na urządzeniu zewnętrznym.
	Podłączenie głośników poprzez HDMI	Podłącz głośniki do mnie poprzez złącze HDMI (ARC). Przejdź do opcji Ustawienia → Ustawienia urządzenia → Źródła wejściowe → Wersja HDMI EDID → wybierz wartość EDID. W Ustawieniach → Ustawienia urządzenia → Dźwięk → Wyjście cyfrowe → wybierz Auto, Pomір, PCM itp.
	Podłączenie akustyki poprzez złącze 3,5 do słuchawek	Upewnij się, że kabel audio jest całkowicie włożony do gniazda 3,5.
	Łączenie akustyki poprzez optykę	Podłącz głośniki do gniazda OPTICAL. W Ustawieniach → Ustawienia urządzenia → Dźwięk → Wyjście cyfrowe → wybierz Auto, Pomір, PCM itp. Użyj przycisku VOL na pilocie, aby zmniejszyć głośność dźwięku, aż do całkowitego wyłączenia. Pilot od akustyki podniesie dźwięk do wymaganego poziomu.
Obraz z komputera/konsoli do gier nie jest wyświetlany	Urządzenie zewnętrzne jest do mnie podłączone poprzez HDMI, nie ma obrazu, pojawia się napis „Brak sygnału”	Sprawdź wydajność i wersję kabla HDMI na innym kompatybilnym urządzeniu. Treści HDR i 4K (Ultra HD) można przesyłać za pośrednictwem złącza HDMI 2.0 i nowszego. Obsługiwane są tylko modele UHD KIVI. ► HDR. Przejdź do Ustawienia → Ustawienia urządzenia → Obraz → HDR → wybierz Włącz. ► 4K (Ultra HD). Przejdź do opcji Ustawienia → Ustawienia urządzenia → Źródła wejściowe → Wersja HDMI EDID → wybierz EDID 2.0 lub EDID 2.1. Na komputerze PC zmierz rozdzielczość w menu sterowania sterownika wideo i wybierz odpowiedni tryb transmisji obrazu. W ustawieniach konsoli do gier skonfiguruj odpowiednie pozycje menu zgodnie z instrukcjami producenta.
Brak lub niestabilne połączenie internetowe	Mam połączenie z siecią Wi-Fi lub Ethernet, ale nie mam dostępu do Internetu	Wyłącz telewizor i router z gniazdka na 1 minutę. Sprawdź i ustaw prawidłową datę i godzinę w Ustawienia → Ustawienia urządzenia → Data i godzina.

NOME DO ARTIGO	TELEVISOR DE IMAGEM DE COR DE CRISTAIS LÍQUIDOS DE MARCA COMERCIAL "KIVI"
Prazo de garantia	3 anos*
Temperatura durante o uso, °C	+15 – +35
Umidade relativa durante o armazenamento, %	45 – 75
Temperatura durante o armazenamento, °C	+5 – +40
Pressão atmosférica, kPa / mmHg	86 – 106 / 650 – 800
Humidité relative pendant le fonctionnement, %	55 – 70
Consumo de energia eléctrica no modo desativado	<1 W ou ausente

Recomendação apenas para os países aos que são estendidas as diretivas da UE. Este dispositivo satisfaz as requisições da diretiva 2014/53/UE.

*O período de garantia pode ser alterado de acordo com a atualização da legislação de garantia do país.



PARA QUE FOR SEGURO COMIGO:

Observe que todos os parafusos nos suportes e a consola estiverem apertados corretamente.

Não recomendo usar o software não licenciado o que a garantia não é estendida.

Use o cabo certificado com logotipo HDMI.



PARA ME TRANSPORTAR:

Devo estar na posição vertical, com lista de equipamento completa e em embalagem. Não coloque a caixa sobre o lado de ecrã.

Sostenha-me pela caixa em cima e em baixo, e não pelo ecrã ou suporte.



PARA QUE NÃO SE PODER ME USAR MAIS:

- É danificado o cordão de linha, a forquilha ou o ecrã.
- Molharam-me, cai ou seu gato caiu sobre mim.



PARA ME USAR EFETIVA E SEGURAMENTE:

- Leia e cumpra todas as instruções e medidas de precaução.
- Se sua tomada não serve, chame o especialista.
- Ligue-me à alimentação usando apenas o estabilizador de tensão ou o relê.





PARA QUE ESTIVER LIMPO:

- Limpe-me com tecido destinado para limpar os ecrãs LCD.
- Não pulverize os líquidos diretamente sobre mim.
- Se Você me tocar com mãos cobertas de gordura ou pegajosas, desligue-me, aplique ao guardanapo de microfibra o meio de limpeza dos ecrãs e limpe-me.

! OBSERVAÇÃO:

Não me coloque em superfícies instáveis ou vibrantes, ou sob objetos de TV que reflitam e absorvam o som.

 Este símbolo indica que tenho o isolamento duplo entre a tensão da rede e as peças perigosas para Você.

 Amigos, lamentavelmente não sou eterno. Por isso, expirado o prazo de meu prazo de serviço será necessário me transferir para a estação de recepção do equipamento elétrico e electrónico. Você pode receber a informação mais detalhada sobre as estações de recepção e utilização nas autoridades municipais locais ou na empresa de retirada do lixo doméstico.



Segundo local de visualização o brilho e a cor do painel podem variar, também durante o funcionamento podem aparecer os pontos pequenos escuros ou de cores. Estes matizes é uma particularidade da tecnologia dos ecrãs LCD. No entanto, se a visualização da imagem lhe causar um desconforto, chame o serviço de suporte para consultar.

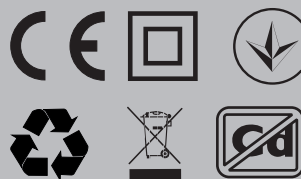

ESPECIFICAÇÕES

Modelo	32H760QB 32H760QW	32F760QB 32F760QW	KidsTV	40F760QB	43U760QB 43U760QW	50U760QB	55U760QB 55U760QW	65U760QB
Tamanho da diagonal, polegadas/cm	32/80	32/80	32/80	40/102	43/109	50/127	55/140	65/165
Resolução	HD 1366x768	FHD 1920x1080			UHD 3840x2160			
USB 2.0 (FAT32, NTFS)	2			2				
HDMI	3			4				
HDMI	HDMI 1.4a				HDMI 2.1			
Wi-Fi	a/b/g/n/ac							
Norme VESA, mm	200x100		200x150	200x200				400x200
Tipo / tamanho de Parafusos VESA, mm	M4 / 2x12 + 2x6	M4 / 2x12 + 2x6	M4 / 2x12 + 2x6	M6 / 2x12 + 2x8	M6 / 2x12 + 2x12	M6 / 2x12 + 2x12	M6 / 2x16 + 2x16	M6 / 2x16 + 2x16
Largura, altura, profundidade, mm	720x425x62	720x430x62	734x436x71	899x522x62	960x556x64	1116x642x61	1229x710x63	1448x835x63
Dimensões com suporte, mm	720x465x180	720x465.5x183	734x481x195	899x575x240	960x620x240	1116x705x240	1229x772x260	1448x902x333
Peso neto, kg	4.2	4,2	6.8	6.4	7.4	10.5	13	17.3



OBSERVAÇÃO:

A lista de equipamento, a vista externa e as especificações técnicas do artigo podem-se distinguir ou modificar pelo produtor sem notificação.

INSTALE MINHA ANTENA TAL COMO É MOSTRADO MAIS BAIXO

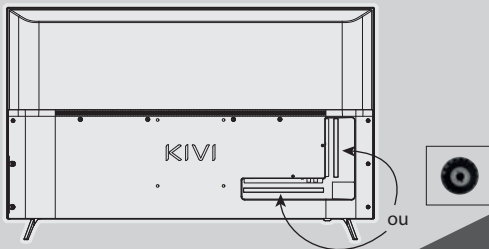

RESISTÊNCIA DE ENTRADA: 75 Ω

Para a recepção estável dos canais de televisão digitais recomendamos usar a antena externa com amplificador (coeficiente de amplificação 30 dB e superior).



OBSERVAÇÃO:

O produtor, o importador, o fornecedor não assumem a responsabilidade pelo dano de meus componentes como resultado de fornecimento de alta tensão através do porto de antena, também o dano de TV por causa de tensão na rede que sai fora dos limites de uso.



Os termos HDMI, HDMI High-Definition Multimedia Interface e o logotipo HDMI são as marcas comerciais ou as marcas comerciais registradas de HDMI Licensing Administrator, Inc. É produzido segundo licença Dolby Laboratories. Os símbolos Dolby, Dolby Audio e o símbolo de D duplo são as marcas comerciais de Dolby Laboratories.

CONTROLE REMOTO (RC70)

Atribuição de chaves:

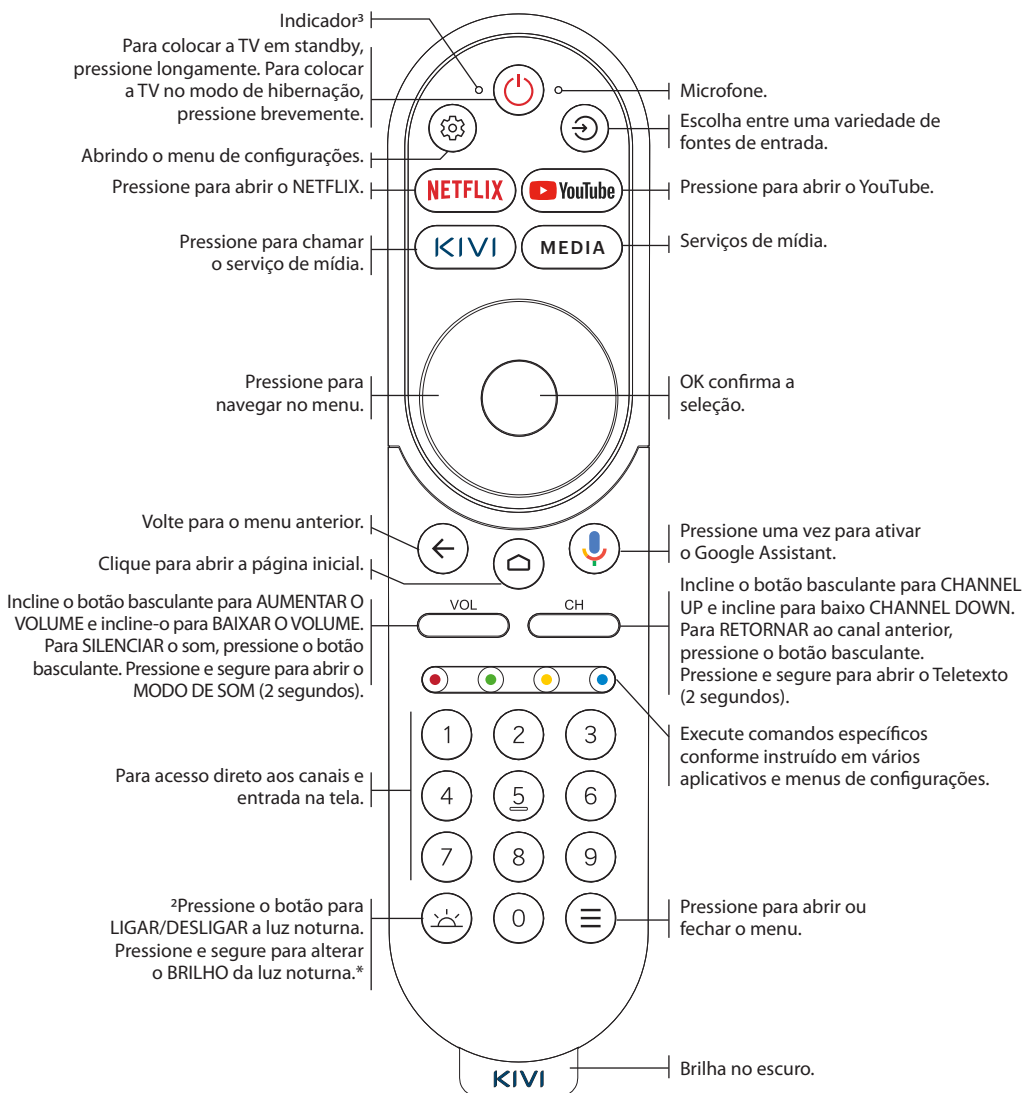

! OBSERVAÇÃO:

1 A configuração e aparência da TV, acessórios e controles remotos podem diferir ou podem ser alterados pelo fabricante sem aviso prévio.

2 A tecla Light funciona apenas para modelos com luz noturna (43U760QW, 55U760QW e KidsTV).

*A chave funciona apenas por IR



O rádio de ação da UCR (Unidade de controlo remoto) é até 10 metros.



Para que eu começar funcionar insira as pilhas alcalinas e dirija-a até mim.



Não misture as pilhas novas com as velhas, não deixe a unidade debaixo das fontes de calor.



Se Você não tem usado a unidade durante mais de um mês, tire as pilhas.



COMO ATIVAR A LUZ NOTURNA?

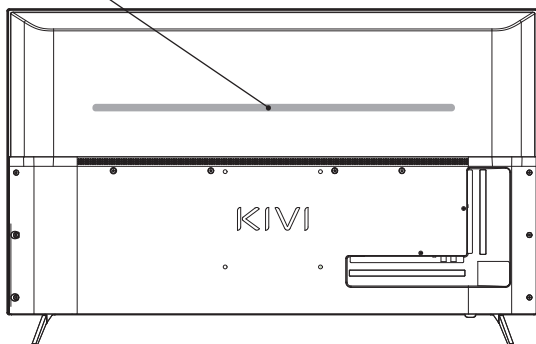

Para ativar a Luz Noturna Pressione o botão .

COMO MUDAR O BRILHO?



Pressione e segure para alterar o brilho da luz noturna.

Também o site kivismart.com tem a instrução detalhada com imagens no capítulo "Suporte"

CONEXÃO DOS DISPOSITIVOS

Sou compatível com maioria dos dispositivos para a reprodução de áudio e áudio-vídeo, posso ser ligado a Bluray, a consola de jogos, o sistema estéreo, etc.

MODELOS HD / FHD

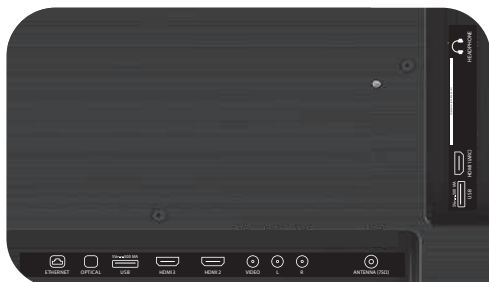

MODELOS UHD



USB Entrada para os dispositivos USB (500 mA)
HDMI Entrada de tipo HDMI
Antena Porto de conexão da antena
CI Porto de conexão do módulo CAM
Mini AV Entrada de áudio/vídeo de composite

VIDEO Entrada de vídeo de composite
ETHERNET Entrada Ethernet
HEADPHONE Saída aos fones de cabeça (3.5 mm)
OPTICAL Saída ótica

! OBSERVAÇÃO:

1. É necessário ligar todos os dispositivos externos após Você me desligar.
2. A carga máxima do porto USB não deve superar 0,5 A.
3. A TV suporta ARC, CEC. 2K suporta HDMI 1.4a, 4K HDMI 2.1 e eARC.

CONEXÃO DO CARTÃO DE ACESSO CONVENCIONAL CI

O módulo CAM com cartão de acesso convencional CI pode-se adquirir do fornecedor de serviços de radiodifusão digital por cabo junto com a informação de uso.

O nome de certos modos do menu, a designação de alguns conectores e os lugares de sua aplicação, a realização de certas funções ergonómicas de controlo de mim podem-se algo distinguir dos descritos e mostrados neste manual.

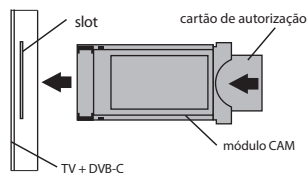
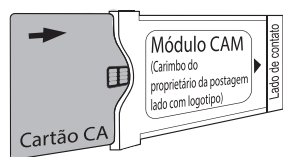

En dehors des dysfonctionnements liés au matériel, si je présente un fonctionnement anormal - mettez-moi hors tension pendant 30 secondes.

Sinal de transmissão/TV a cabo instável ou ausente	<p>Tenho uma antena conectada, mas não consigo encontrar canais, mostra canais com distorção ou interrupções de som</p>	<p>Para recepção estável de sinais DVB-T2 (digital) e ATV (analógico) - use uma antena externa com amplificador com fonte de alimentação adicional. A fonte de alimentação adicional para a entrada da antena não é fornecida na lateral da TV e nos conectores USB. Aponte a antena para a torre de TV mais próxima. Se você usar uma antena ambiente, eleve-a mais alto, preste atenção em seu próprio eixo e mova a sala. Certifique-se de que a fonte de entrada correta esteja selecionada - Antena ou TV Analógica. Ajuste os canais manualmente (com ajuste manual, o nível e a qualidade do sinal serão exibidos). Para estabilidade de imagem e som, os indicadores devem ser de 50% a mais. Verifique a integridade do cabo.</p>
	<p>Tenho TV a cabo conectada, mas não consigo encontrar canais, mostra canais com distorção ou interrupções de som</p>	<p>Ao usar TV a cabo (DVB-C), recomendo conectar sem usar divisor. Conecte-me a outro cabo de antena, se possível. Certifique-se de que a fonte de entrada correta seja TV a cabo. Ajuste os canais manualmente (com ajuste manual, o nível e a qualidade do sinal serão exibidos). Verifique a integridade do cabo. Use um amplificador de sinal.</p>
Nenhum som é emitido para alto-falantes externos	<p>Conectando alto-falantes via Bluetooth</p>	<p>Conecte os alto-falantes Bluetooth através do menu Configurações → Controles remotos e acessórios → Adicionar dispositivos. Ative o modo de visibilidade/sincronização no dispositivo externo.</p>
	<p>Conectando alto-falantes via HDMI</p>	<p>Conecte os alto-falantes a mim por meio do conector HDMI (ARC). Em Configurações → Configurações do dispositivo → Fontes de entrada → Versão HDMI EDID → selecione o valor EDID. Em Configurações → Configurações do dispositivo → Som → Saída digital → selecione Automático, Ignorar, PCM, etc.</p>
	<p>Conexão de acústica através do conector 3,5 para fones de ouvido</p>	<p>Certifique-se de que o cabo de áudio esteja totalmente inserido na tomada 3,5.</p>
	<p>Conectando acústica por meio de óptica</p>	<p>Conecte os alto-falantes ao conector OPTICAL. Em Configurações → Configurações do dispositivo → Som → Saída digital → selecione Automático, Ignorar, PCM, etc. Use o botão VOL no controle remoto para reduzir o volume do som até que esteja completamente desligado. O controle remoto da acústica aumentará o som até o nível necessário.</p>
A imagem do PC/console de jogos não é exibida	<p>Um dispositivo externo está conectado a mim via HDMI, não há imagem, a inscrição "Sem sinal"</p>	<p>Verifique o desempenho e a versão do cabo HDMI em outro dispositivo compatível. Conteúdo HDR e 4K (Ultra HD) pode ser transmitido via HDMI 2.0 e superior. Apenas os modelos UHD KIVI são suportados. ► HDR. Vá para Configurações → Configurações do dispositivo → Imagem → HDR → selecione Ativado. ► 4K (Ultra HD). Em Configurações → Configurações do dispositivo → Fontes de entrada → Versão HDMI EDID → selecione EDID 2.0 ou EDID 2.1. Em um PC, altere a resolução no menu de controle do driver de vídeo e selecione o modo de transmissão de imagem apropriado. Nas configurações do console de jogo, configure os itens de menu correspondentes de acordo com as instruções do fabricante.</p>
Conexão de Internet inexistente ou instável	<p>Estou conectado a uma rede Wi-Fi ou Ethernet sem acesso à Internet</p>	<p>Desligue a TV e o roteador da tomada por 1 minuto. Verifique e defina a data e hora corretas em Configurações → Configurações do dispositivo → Data e hora.</p>

NUMELE PRODUSULUI	TV LCD KIVI COLOR
Perioada de garanție	2 ani*
Temperatura de funcționare, °C	+15 – +35
Umiditate relativă în timpul depozitării, %	45 – 75
Temperatura la depozitare, °C	+5 – +40
Presiunea atmosferică, KPA / mmHg	86 – 106 / 645 – 795
Presiunea atmosferică, KPA / mmHg	55 – 70
Consumul de energie electrică în modul oprit	<1 W sau lipsește

Recomandare numai țărilor în care se aplică directivele UE. Acest dispozitiv îndeplinește cerințele Directivei 2014/53/UE.

*Perioada de garanție poate fi modificată conform actualizării din legislația de garanție a țării.



PENTRU A FI ÎN SIGURANȚĂ CU MINE:

Asigurați-vă că toate șuruburile din suporturi sunt înșurubate corespunzător.

Nu recomand utilizarea software-ului fără licență, care, de asemenea, nu este acoperit de garanție.

Utilizați un cablu certificat cu sigla HDMI.



PENTRU TRANSPORTUL MEU:

Eu trebuie să fiu în poziție verticală. Eu trebuie să fiu în poziție verticală, complet echipat și împachetat. Nu așezați cutia pe partea laterală a ecranului.

Țineți-mă de partea de sus și de jos a carcasei, nu de ecran sau suport.



EU NU MAI POT FI FOLOSIT:

- Cablul de alimentare, ștecherul sau ecranul sunt deteriorate.
- M-au udat, am căzut sau pisica dvs. a căzut pe mine.



CUM SĂ MĂ FOLOSITI ÎN MOD EFICIENT ȘI ÎN

CONDIȚII DE SIGURANȚĂ:

- Citiți și urmați toate instrucțiunile și precauțiile.
- Dacă priza dvs. nu se potrivește, contactați un specialist.
- Conectați-mă la sursa de alimentare numai folosind un stabilizator de tensiune sau un releu.



PENTRU CA SĂ FIU CURAT:

- Ștergeți-mă cu o cârpă destinată îngrijirii ecranelor LCD.
- Nu pulverizați lichide direct pe mine.
- Dacă m-ați atins cu mâini grase sau lipicioase, opriți-mă, aplicați un agent curățător de ecran pe o cârpă din microfibră și ștergeți-mă.

! NOTĂ:

Nu mă așezați pe suprafețe instabile sau vibratoare sau sub obiecte TV care reflectă și absorb sunetul.



Acest simbol indică faptul că am izolație dublă între tensiunea de rețea și piesele care sunt periculoase pentru dvs.



Prieteni, din păcate, nu sunt etern. Prin urmare, la sfârșitul duratei de funcționare, ar trebui să fiu predat la punctul de recepție al echipamentelor electrice și electronice. Informații mai detaliate despre punctele de colectare și eliminare a acestui tip de echipament pot fi obținute de la autoritățile municipale locale sau de la compania de colectare a gunoiului menajer.



În funcție de locația de vizualizare, luminozitatea și culoarea panoului se pot schimba și pot apărea puncte mici sau colorate în timpul funcționării. Și acest lucru este absolut ok!



CARACTERISTICI

Model	32H760QB 32H760QW	32F760QB 32F760QW	KidsTV	40F760QB	43U760QB 43U760QW	50U760QB	55U760QB 55U760QW	65U760QB
Dimensiune diagonală a ecranului, inch / cm	32/80	32/80	32/80	40/102	43/109	50/127	55/140	65/165
Rezoluție	HD 1366x768	FHD 1920x1080			UHD 3840x2160			
USB 2.0 (FAT32, NTFS)	2			2				
HDMI	3			4				
HDMI	HDMI 1.4a				HDMI 2.1			
Wi-Fi	a/b/g/n/ac							
Standard VESA, mm	200x100		200x150	200x200				400x200
Tip / dimensiune șuruburi VESA, mm	M4 / 2x12 + 2x6	M4 / 2x12 + 2x6	M4 / 2x12 + 2x6	M6 / 2x12 + 2x8	M6 / 2x12 + 2x12	M6 / 2x12 + 2x12	M6 / 2x16 + 2x16	M6 / 2x16 + 2x16
Lățime, înălțime, mm	720x425x62	720x430x62	734x436x71	899x522x62	960x556x64	1116x642x61	1229x710x63	1448x835x63
Dimensiuni cu stand, mm	720x465x180	720x465.5x183	734x481x195	899x575x240	960x620x240	1116x705x240	1229x772x260	1448x902x333
Greutate netă, kg	4.2	4,2	6.8	6.4	7.4	10.5	13	17.3



NOTĂ:

Setul de livrare, aspectul și caracteristicile tehnice ale produsului pot diferi sau pot fi modificate de producător fără notificare prealabilă.

INSTALAȚI ANTENA MEA AȘA CUM ESTE DEMONSTRAT MAI JOS

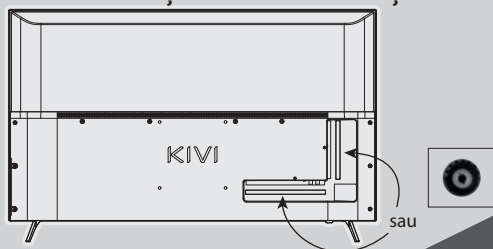

REZISTENȚA DE INTRARE: 75 Ω

Pentru recepția stabilă a canalelor TV digitale, vă recomandăm să utilizați o antenă exterioară cu un amplificator (coeficientul de amplificare de 30 dB sau mai mult).



NOTĂ:

Producătorul, importatorul, furnizorul nu sunt responsabili pentru deteriorarea componentelor mele ca urmare a alimentării cu înaltă tensiune prin portul antenei, precum și pentru deteriorarea televizorului din cauza tensiunii de rețea dincolo de limitele operaționale.

HIGH-DEFINITION MULTIMEDIA INTERFACE

Termenii HDMI și HDMI High-definition Multimedia Interface și logo-ul HDMI sunt mărci comerciale sau mărci comerciale înregistrate ale companiei HDMI Licensing Administrator, Inc. Fabricat sub licență de la DOLBY LABORATORIES. Simbolurile DOLBY, DOLBY AUDIO și simbolul double D sunt mărci comerciale ale companiei DOLBY LABORATORIES.

TELECOMANDĂ (RC70)

Atribuirea cheilor:

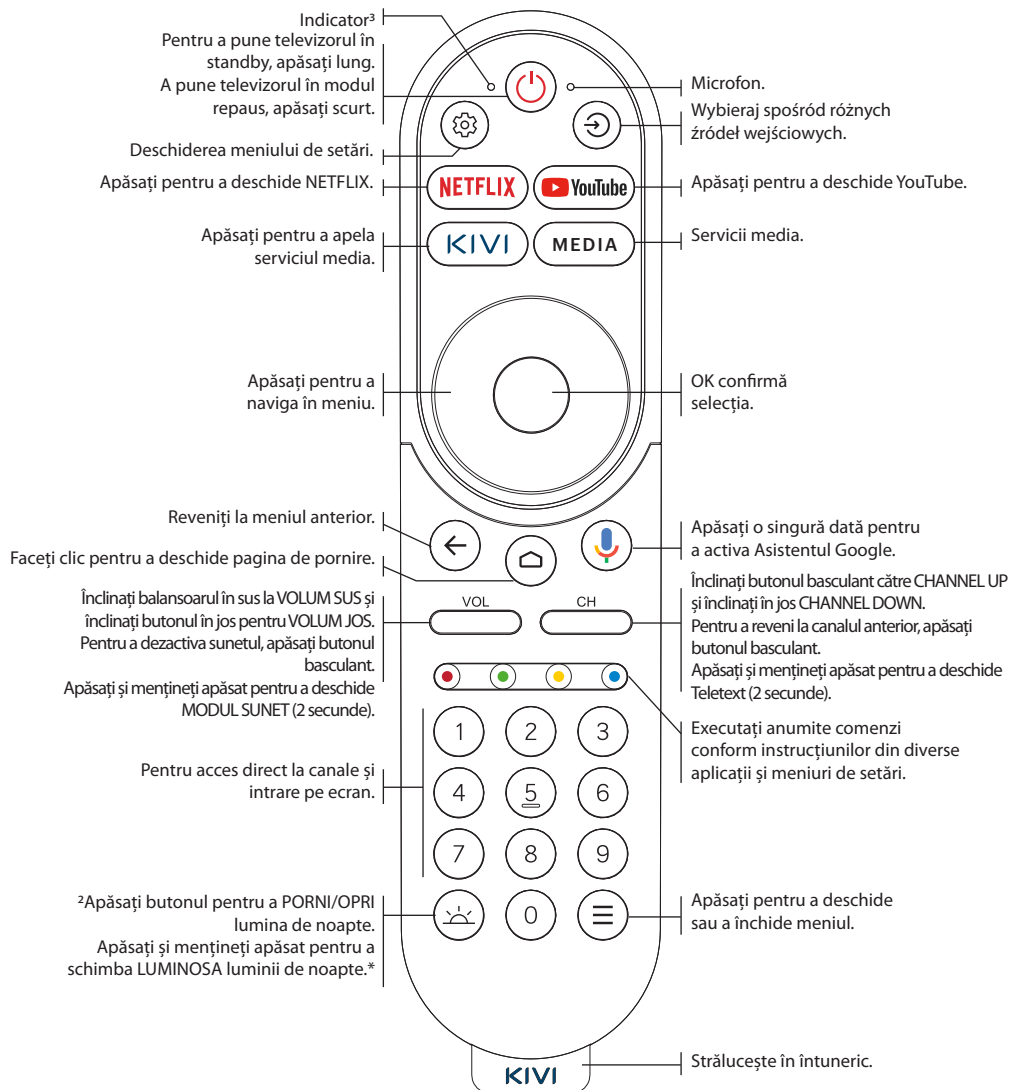

! NOTĂ:

- 1 Configurația și aspectul televizorului, accesoriilor, telecomenzilor pot diferi sau pot fi modificate de către producător fără notificare.
- 2 Tasta de lumină funcționează numai pentru modelele cu lumină de noapte (43U760QW, 55U760QW și KidsTV).
- 3 Telecomanda funcționează în modul IR (culoarea indicatorului roșu) și în modul Bluetooth (culoarea verde).



Raza de acțiune a telecomenzii (DU) este de până la 10 metri.



Dacă nu utilizați telecomanda mai mult de o lună - îndepărtați bateriile.



Pentru ca acesta să funcționeze, introduceți baterii alcaline și îndreptați-o spre mine.



Nu amestecați bateriile noi cu cele vechi și nu lăsați telecomanda sub surse de căldură.



CUM SE ACTIVEAZĂ LUMINA DE NOAPTE?

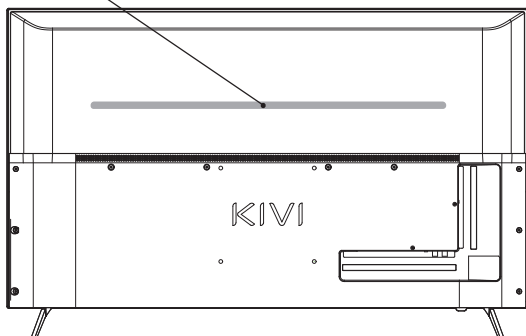

Pentru a activa lumina de noapte Apăsați butonul . Pentru a activa lumina de noapte, conectați televizorul la sursa de alimentare.

CUM SE SCHIMBĂ LUMINOZITATEA?



Apăsați și mențineți apăsat pentru a modifica luminozitatea luminii de noapte.

Instrucțiuni detaliate cu imagini sunt disponibile și pe site-ul kivismart.com, în secțiunea „Asistență”

CONECTAREA DISPOZITIVELOR

Sunt compatibil cu majoritatea dispozitivelor de redare video și audio și pot fi conectat la Blu-ray, consolă de jocuri, stereo etc.

MODELE HD / FHD

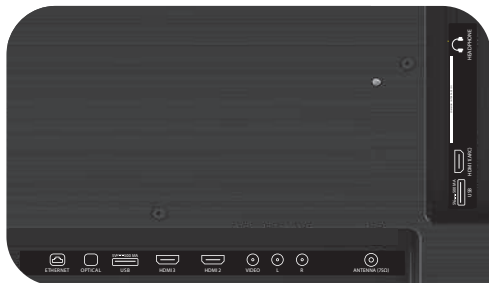

MODELE UHD



USB Intrare pentru dispozitive USB (500 mA)

HDMI Intrare de tip HDMI

Antenna Portul de conectare al antenei

CI Portul de conectare al modului CAM

Mini AV Intrare compozită audio / video

VIDEO Intrare compozită video

ETHERNET Intrare Ethernet

HEADPHONE Leșire pentru căști (3,5 mm)

OPTICAL Leșire optică

! NOTĂ:

1. Toate dispozitivele externe trebuie să fie conectate după ce mă deconectați.
2. Sarcina maximă pe portul USB nu trebuie să depășească 0,5 A.
3. TV acceptă ARC, CEC. 2K acceptă HDMI 2.0, 4K HDMI 2.1 și eARC.

CONECTAREA CARDULUI DE ACCES CONDIȚIONAT CI

Modulul CAM cu un card de acces condiționat CI poate fi conectat la un furnizor de servicii de difuzare prin cablu digital împreună cu informații pentru utilizare.

Numele modurilor de meniu individuale, denumirile unor conectori și locurile lor de utilizare, precum și performanța funcțiilor individuale de control ergonomic pot diferi ușor de cele descrise și indicate în acest manual.

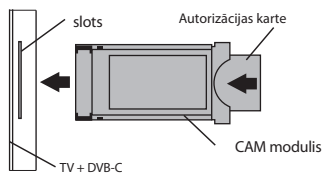
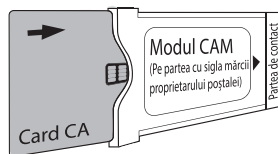

Pe lângă defecțiunile legate de hardware, dacă se manifestă munca mea non-standard, deconectați-mă timp de 30 de secunde

Semnal de difuzare/TV prin cablu instabil sau lipsă	Am o antenă conectată, dar nu găsesc canale, afișează canale cu distorsiuni sau întreruperi de sunet	Pentru recepția stabilă a semnalelor DVB-T2 (digitale) și ATV (analogice) - utilizați o antenă externă cu un amplificator cu o sursă de alimentare suplimentară. Alimentarea suplimentară a intrării antenei nu este furnizată din partea laterală a televizorului și a conectorilor USB. Îndreptați antena către cel mai apropiat turn TV. Dacă utilizați o antenă de cameră, ridicați-o mai sus, acordați atenție în jurul propriei axe și mutați camera. Asigurați-vă că este selectată sursa de intrare corectă - Antenă sau TV analogic. Reglați manual canalele (cu reglare manuală, vor fi afișate nivelul și calitatea semnalului). Pentru stabilitatea imaginii și a sunetului, indicatorii ar trebui să fie de la 50% la mai mari. Verificați integritatea cablului.
	Am televizorul prin cablu conectat, dar nu găsesc canale, afișează canale cu distorsiuni sau întreruperi de sunet	Când utilizați TV prin cablu (DVB-C), vă recomand conectarea fără a utiliza un splitter. Conectați-mă la alt cablu de antenă dacă este posibil. Asigurați-vă că sursa de intrare corectă este TV prin cablu. Reglați manual canalele (cu reglare manuală, vor fi afișate nivelul și calitatea semnalului). Verificați integritatea cablului. Utilizați un amplificator de semnal.
Nu este emis niciun sunet către difuzoarele externe	Conectarea difuzoarelor prin Bluetooth	Conectați difuzoarele Bluetooth prin meniul Setări → Telecomenzi și accesorii → Adăugați dispozitive. Activați modul vizibilitate/sincronizare pe dispozitivul extern.
	Conectarea difuzoarelor prin HDMI	Conectați difuzoarele la mine prin conectorul HDMI (ARC). În Setări → Setări dispozitiv → Surse de intrare → Versiune HDMI EDID → selectați valoarea EDID. În Setări → Setări dispozitiv → Sunet → Leșire digitală → selectați Automat, Omite, PCM etc.
	Conexiune acustică prin conectorul 3.5 pentru căști	Asigurați-vă că cablul audio este introdus complet în mufa 3.5.
	Conectarea acusticii prin optică	Conectați difuzoarele la mufa OPTICAL. În Setări → Setări dispozitiv → Sunet → Leșire digitală → selectați Automat, Omite, PCM etc. Utilizați butonul VOL de pe telecomandă pentru a reduce volumul sunetului până când acesta este complet oprit. Telecomanda de la acustica va crește sunetul la nivelul necesar.
Imagina de pe PC/console de jocuri nu este afișată	Un dispozitiv extern este conectat la mine prin HDMI, nu există nicio imagine, inscripția „Fără semnal”	Verificați performanța și versiunea cablului HDMI pe alt dispozitiv compatibil. Conținutul HDR și 4K (Ultra HD) poate fi transmis prin HDMI 2.0 și o versiune superioară. Sunt acceptate doar modelele UHD KIVI. ► HDR. Accesați Setări → Setări dispozitiv → Imagine → HDR → selectați Activat. ► 4K (Ultra HD). În Setări → Setări dispozitiv → Surse de intrare → Versiune HDMI EDID → selectați EDID 2.0 sau EDID 2.1. Pe un computer, modificați rezoluția în meniul de control al driverului video și selectați modul de difuzare a imaginii corespunzător. În setările consolei de jocuri, configurați elementele de meniu corespunzătoare conform instrucțiunilor producătorului.
Conexiune la internet lipsă sau instabilă	Sunt conectat la o rețea Wi-Fi sau Ethernet fără acces la Internet	Oprii televizorul și routerul de la priză timp de 1 minut. Verificați și setați data și ora corecte în Setări → Setări dispozitiv → Data și ora.

НАИМЕНОВАНИЕ ИЗДЕЛИЯ	ТЕЛЕВИЗОР ЦВЕТНОГО ИЗОБРАЖЕНИЯ ЖИДКОКРИСТАЛЛИЧЕСКИЙ ТОРГОВОЙ МАРКИ «KIVI»
Гарантийный срок	*
Температура при эксплуатации, °С	+15 – +35
Относительная влажность при хранении, %	45 – 75
Температура при хранении, °С	+5 – +40
Атмосферное давление, кПа / мм.рт.ст.	86 – 106 / 650 – 800
Относительная влажность при эксплуатации, %	55 – 70
Потребление электроэнергии в выключенном режиме	<1 Вт или отсутствует

Рекомендация только для стран, на которые распространяются директивы ЕС. Данное устройство удовлетворяет требованиям директивы 2014/53/ЕС.

*Гарантийный срок может быть изменен согласно обновлению в гарантийном законодательстве страны.



ЧТОБЫ СО МНОЙ БЫЛО БЕЗОПАСНО:

Следите, чтобы все винты в подставках и кронштейне были правильно закручены.

Не рекомендую использовать нелицензионное программное обеспечение, на которое еще и гарантия не распространяется.

Используйте сертифицированный кабель с логотипом HDMI.



ЧТОБЫ МЕНЯ ТРАНСПОРТИРОВАТЬ:

Я должен быть в вертикальном положении, с полной комплектацией и в упаковке. Не кладите коробку на сторону дисплея.

Держите меня за корпус сверху и снизу, а не за дисплей или подставку.



НЕ ИСПОЛЬЗУЙТЕ МЕНЯ, ЕСЛИ:

- Поврежден шнур питания, вилка или экран.
- Меня намочили, я упал или на меня упал ваш котик.



ЧТОБЫ МЕНЯ ЭФФЕКТИВНО И БЕЗОПАСНО ИСПОЛЬЗОВАТЬ:

- Читайте и выполняйте все инструкции и меры предосторожности.
- Если ваша розетка не подходит, обратитесь к специалисту.
- Подключайте меня к питанию только используя стабилизатор напряжения или реле.





ЧТОБЫ Я БЫЛ ЧИСТЫМ:

- Протирайте меня тканью, предназначенной для ухода за LCD-экранами.
- Не распыляйте жидкости прямо на меня.
- Если вы прикасались ко мне жирными или липкими руками, выключите меня, нанесите на салфетку из микрофибры средство для очистки экранов и протрите меня.

! ПРИМЕЧАНИЕ:

Не ставьте меня на неустойчивые или вибрирующие поверхности, а также под ТВ предметы которые отражают и поглощают звук.

 Этот символ указывает на то, что у меня двойная изоляция между напряжением сети и опасными для вас деталями.

 Друзья, к сожалению, я не вечен. Поэтому, по истечении моего срока службы - меня необходимо сдать в пункт приема электрического и электронного оборудования. Более подробную информацию о пунктах приема и утилизации можно получить в местных муниципальных органах власти или на предприятии по вывозу бытового мусора.



В зависимости от места просмотра яркость и цветность панели могут изменяться, также в процессе работы могут появляться крохотные тёмные или цветные точки. Данные нюансы - особенность технологии LCD дисплеев. Однако, если просмотр изображения вызывает у вас дискомфорт, обратитесь в нашу службу поддержки для консультации.



ХАРАКТЕРИСТИКИ

Модель	32H760QB 32H760QW	32F760QB 32F760QW	KidsTV	40F760QB	43U760QB 43U760QW	50U760QB	55U760QB 55U760QW	65U760QB
Размер экрана по диагонали, "/>								

! ПРИМЕЧАНИЕ:

Комплектация, внешний вид и технические характеристики изделия могут отличаться или изменяться производителем без уведомления.

УСТАНОВИТЕ МОЮ АНТЕННУ КАК ПОКАЗАНО НИЖЕ

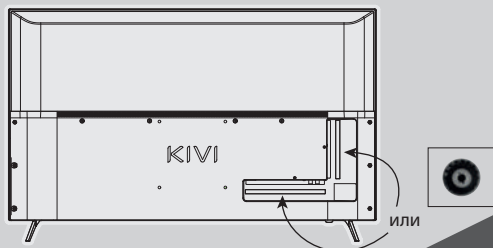

ВХОДНОЕ СОПРОТИВЛЕНИЕ: 75 Ω

Для стабильного приема цифровых телеканалов рекомендую использовать внешнюю антенну с усилителем (коэффициент усиления 30 дБ и больше).

! ПРИМЕЧАНИЕ:

Производитель, импортер, поставщик не несут ответственности за повреждение моих комплектующих в результате подачи высокого напряжения через порт антенны, также повреждение ТВ из-за напряжения в сети, выходящей за рамки эксплуатационных.



Термины HDMI, HDMI High-Definition Multimedia Interface и логотип HDMI — товарные знаки или зарегистрированные торговые марки HDMI Licensing Administrator, Inc. Изготовлено по лицензии DOLBY LABORATORIES. Символы DOLBY, DOLBY AUDIO и символ двойного D — товарные знаки DOLBY LABORATORIES.

ПУЛЬТ ДУ (RC70)

Назначение клавиш:

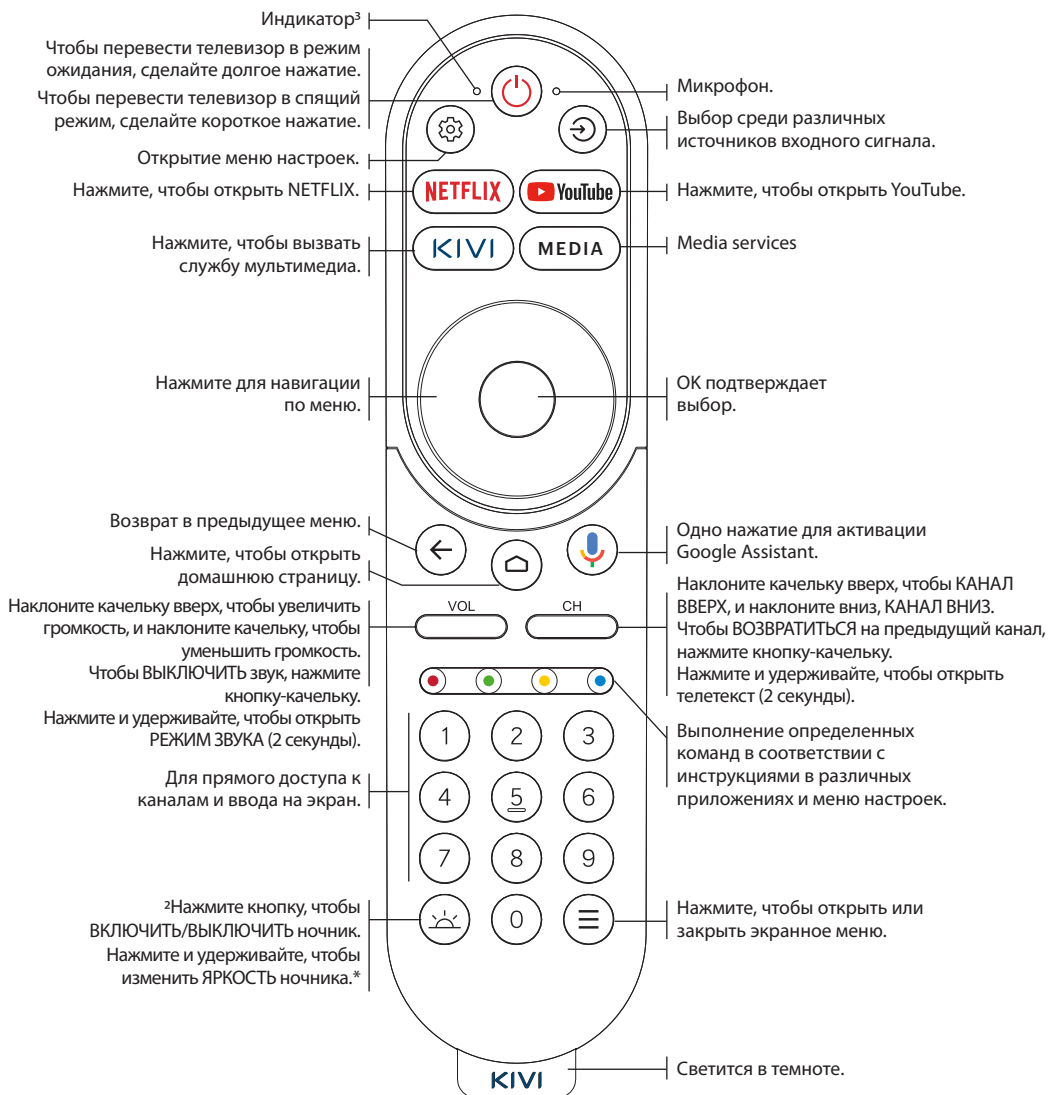
**! ПРИМЕЧАНИЕ:**

- 1 Конфигурация и внешний вид телевизора, аксессуаров, пультов дистанционного управления могут отличаться или могут быть изменены производителем без предварительного уведомления.
 - 2 Клавиша подсветки работает только для моделей с ночником (43U760QW, 55U760QW и KidsTV).
- Пульт дистанционного управления работает в режиме ИК (красный цвет индикатора) и режиме Bluetooth (зеленый цвет).



Дальность действия ПДУ (пульт дистанционного управления) — до 10 метров.



Чтобы заработал, вставьте алкалиновые батарейки и направляйте его на меня.



Не смешивайте новые батарейки со старыми, а пульт не оставляйте рядом с источниками тепла.



Если не используете пульт более одного месяца — батарейки прочь.



КАК АКТИВИРОВАТЬ НОЧНИК?

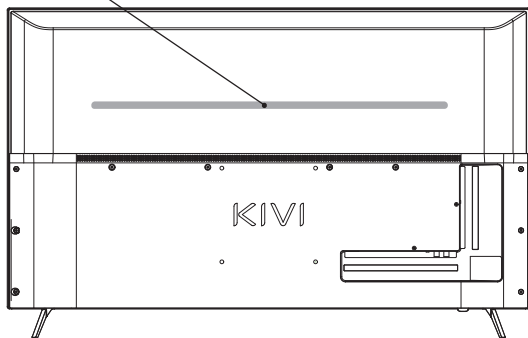

Чтобы активировать ночник, нажмите кнопку . Для работы ночника подключите телевизор к источнику питания.

КАК ИЗМЕНИТЬ ЯРКОСТЬ?



Нажмите и удерживайте, чтобы изменить яркость ночного освещения.

Детальная инструкция с изображениями также есть на сайте kivismart.com в разделе «Поддержка»

ПОДКЛЮЧЕНИЕ УСТРОЙСТВ

Я совместим с большинством устройств для видео- и аудиовоспроизведения, и могу быть подключен к Blu-ray, игровой приставке, стереосистеме и т.д.

МОДЕЛИ
HD / FHDМОДЕЛИ
UHD

USB Вход для USB-устройств (500 mA)

HDMI Вход типа HDMI

Antenna Порт подключения антенны

CI Порт подключения CAM - модуля

Mini AV Композитный аудио/видеовход-UHD

VIDEO Композитный видеовход

ETHERNET Ethernet - вход

HEADPHONE Выход на наушники (3.5мм)

OPTICAL Оптический выход

! ПРИМЕЧАНИЕ:

1. Все внешние устройства необходимо подключать после того как отключите меня.
2. Максимальная нагрузка на порт USB не должна превышать 0,5 А.
3. ТВ поддерживает ARC, CEC. 2K поддерживают HDMI 1.4a, 4K HDMI 2.1 и eARC.

ПОДКЛЮЧЕНИЕ КАРТЫ УСЛОВНОГО ДОСТУПА CI

CAM-модуль с картой условного доступа CI можно приобрести у поставщика услуг цифрового кабельного вещания вместе с информацией для использования.

Наименование отдельных режимов меню, обозначение некоторых разъемов и места их нанесения, выполнение отдельных эргономичных функций управления мной могут несколько отличаться от описанных и изображенных в данном руководстве.

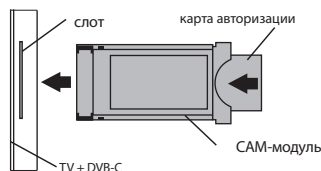

Кроме неисправностей, связанных с аппаратной частью, при проявлении моей нестандартной работы — выключите меня пультом, а затем обесточьте меня на 30 секунд.

Неустойчивый или отсутствующий сигнал эфирного/кабельного телевидения	<p>Ко мне подключена антенна, но я не нахожу каналы, показываю каналы с искажением или перебоями звука</p>	<p>Для устойчивого приема DVB-T2 (цифрового) и ATV (аналогового) сигналов используйте внешнюю антенну с усилителем с дополнительным блоком питания.</p> <p>Дополнительное питание антенного входа не предусмотрено со стороны ТВ и разъемов USB.</p> <p>Направьте антенну в сторону ближайшей телебашни.</p> <p>Если вы используете комнатную антенну – поднимите ее выше, поверните вокруг своей оси и/или переместите по помещению.</p> <p>Убедитесь, что выбран правильный источник входного сигнала — Антенна или Аналоговое телевидение. Выполните настройки каналов вручную (при ручной настройке будет выведен уровень и качество сигнала).</p> <p>Для устойчивости изображения и звука показатели должны быть выше 50.</p> <p>Проверьте целостность кабеля.</p>
	<p>Ко мне подключено кабельное ТВ, но я не нахожу каналы, показываю каналы с искажением или перебоями звука</p>	<p>При использовании кабельного ТВ (DVB-C) рекомендую подключиться без использования разветвителя (сплиттера). По возможности подсоединить меня к другому антенному кабелю.</p> <p>Убедитесь, что правильный источник входного сигнала — кабельное ТВ.</p> <p>Выполните настройки каналов вручную (при ручной настройке будет отображаться уровень и качество сигнала).</p> <p>Проверьте целостность кабеля.</p> <p>Используйте усилитель сигнала.</p>
Не выводится звук на внешнюю акустику	<p>Подключение акустики через Bluetooth</p>	<p>Подключите акустику Bluetooth в меню Настройки → Пульты дистанционного управления и аксессуары → Добавить устройства.</p> <p>Включите режим видимости/синхронизации на внешнем устройстве.</p>
	<p>Подключение акустики через HDMI</p>	<p>Подключите акустику ко мне через разъем HDMI (ARC).</p> <p>В меню Настройки → Настройки → Источники входного сигнала → Версия HDMI EDID → выберите значение EDID.</p> <p>В меню Настройки → Настройки → Звук → Цифровой выход → выберите Автоматически, Пропустить, PCM и т.д.</p>
	<p>Подключение акустики через разъем 3.5 для наушников</p>	<p>Убедитесь, что аудио кабель вставлен в гнездо 3.5 до упора.</p>
	<p>Подключение акустики через оптику</p>	<p>Подключите акустику к разъему OPTICAL.</p> <p>В меню Настройки → Настройки → Звук → Цифровой выход → выберите Автоматически, Пропустить, PCM и т.д.</p> <p>Кнопкой VOL на пульте уменьшите громкость звука до полного выключения.</p> <p>Пульт от акустики увеличивает звук до необходимого уровня.</p>
Не выводится изображение с ПК/игровой приставки	<p>Ко мне подключено внешнее устройство через HDMI, изображения нет, надпись "Нет сигнала"</p>	<p>Проверьте работу и версию кабеля HDMI на другом совместимом устройстве.</p> <p>HDR и 4K (Ultra HD) контент могут быть переданы по HDMI 2.0 и выше версии. Только UHD модели KIVI имеют поддержку.</p> <p>► HDR. В меню Настройки → Настройки → Изображения → HDR → выберите Вкл.</p> <p>► 4K (Ultra HD). В меню Настройки → Настройки → Источники входного сигнала → Версия HDMI EDID → выберите EDID 2.0 или EDID 2.1.</p> <p>На ПК измените разрешение в меню управления видеодрайвера и выберите соответствующий режим трансляции изображения.</p> <p>В настройках игровой приставки настройте соответствующие пункты меню согласно инструкции производителя.</p>
Отсутствует или нестабильно подключено к Интернету	<p>Я подключен к Wi-Fi или Ethernet сети без доступа в Интернет</p>	<p>Выключите ТВ и роутер из розетки на 1 мин.</p> <p>Проверьте и установите правильную дату и время в меню Настройки → Настройки устройства → Дата и время.</p>

NÁZOV VYROBKU	farebný LCD televízor ochranej známky «KIVI»
Záručná doba	2 roky*
Prevádzková teplota, °C	+15 – +35
Relatívna vlhkosť počas skladovania, %	45 – 75
Teplota počas skladovania, °C	+5 – +40
Atmosféricky tlak, kPa / mmHg	86 – 106 / 650 – 800
Relatívna vlhkosť počas prevádzky, %	55 – 70
Spotreba elektrickej energie vo vypnutom režime	<1 W alebo chýba údaj

Odporúčanie len pre krajiny, na ktoré sa šíria smernice EÚ. Toto zariadenie spĺňa požiadavky smernice 2014/53/EÚ.

*Záručná doba sa môže zmeniť podľa aktualizácie záručnej legislatívy danej krajiny.



ABY STE BOLI SO MNOU V BEZPEČÍ:

Uistite sa, či sú všetky skrutky v podperách a konzole riadne utiahnuté.

Neodporúčam používať nelicencovaný softvér.

Používajte certifikáčný kábel s logom HDMI



PRE MOJU DOPRAVU:

Budem vo vzpriamenej polohe, úplne kompletný a zabalený. Neumiestňujte škatuľu na stranu obrazovky.

Držte ma za hornú a spodnú časť, nie za obrazovku alebo stojan.



NEPOUŽÍVAJTE MA, AK:

- Je poškodený napájací kábel, zástrčka alebo obrazovka.
- Spadol som alebo na mňa skočila tvoja obľúbená mačka.



EFEKTÍVNE A BEZPEČNÉ POUŽÍVANIE:

- Prečítajte si a dodržiavajte všetky pokyny a opatrenia.
- Ak vaša zásuvka nefunguje, obráťte sa na odborníka.
- Pripojte ma k zdroju napájania iba pomocou stabilizátora napätia alebo relé.



UDRŽIAVAJTE MA V ČISTOTE:

- Utrite ma tkaninou určenou na starostlivosť a údržbu LCD obrazoviek.
- Nestriekajte priamo na mňa tekutiny.
- Ak sa ma dotknete mastnými alebo lepkavými rukami, vypnite ma, naneste čistič obrazovky na utierku s mikrovláknom a utrite ma.

! POZNÁMKA:

Neumiestňujte ma na nestabilné alebo vibrujúce povrchy alebo pod televízne predmety, ktoré odrážajú a pohlcujú zvuk.



Počas prevádzky sa na mojom paneli z tekutých kryštálov môžu objaviť drobné čierne alebo farebné škvrny.

V závislosti od miesta sledovania sa môže meniť jas a farba panela. A to je úplne v poriadku.

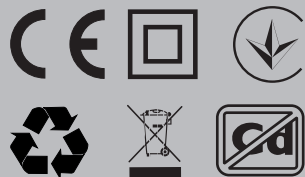

 Tento symbol znamená, že mám dvojité izolácie medzi sieťovým napätím a pre vás nebezpečnými časťami.

 Priatelia, bohužiaľ, nie som večný. Preto budem po skončení funkčného obdobia odovzdaný na odborné miesto elektrických a elektronických zariadení. Podrobnejšie informácie o miestach prijímania a likvidácie získate od miestnych samospráv alebo spoločnosti zaoberajúcej sa likvidáciou domového odpadu.

VLASTNOSTI

Model	32H760QB 32H760QW	32F760QB 32F760QW	KidsTV	40F760QB	43U760QB 43U760QW	50U760QB	55U760QB 55U760QW	65U760QB
Uhlopříčka obrazovky v palce/cm	32/80	32/80	32/80	40/102	43/109	50/127	55/140	65/165
Rozlíšenie	HD 1366x768	FHD 1920x1080			UHD 3840x2160			
USB 2.0 (FAT32, NTFS)	2			2				
HDMI	3			4				
HDMI	HDMI 1.4a				HDMI 2.1			
Wi-Fi	a/b/g/n/ac							
Standard VESA, mm	200x100		200x150	200x200				400x200
Typ / veľkosť Skrutky VESA, mm	M4 / 2x12 + 2x6	M4 / 2x12 + 2x6	M4 / 2x12 + 2x6	M6 / 2x12 + 2x8	M6 / 2x12 + 2x12	M6 / 2x12 + 2x12	M6 / 2x16 + 2x16	M6 / 2x16 + 2x16
Šírka, výška, hĺbka, mm	720x425x62	720x430x62	734x436x71	899x522x62	960x556x64	1116x642x61	1229x710x63	1448x835x63
Rozmery včetne stojanu, mm	720x465x180	720x465.5x183	734x481x195	899x575x240	960x620x240	1116x705x240	1229x772x260	1448x902x333
Hmotnosť netto, kg	4.2	4,2	6.8	6.4	7.4	10.5	13	17.3

**POZNÁMKA:**

Kompletná súprava, vzhľad a špecifikácie produktu sa môžu líšiť alebo môžu byť zmenené výrobcom bez predchádzajúceho upozornenia

NAINŠTALUJTE MOJU ANTÉNU, AKO JE ZNÁZORNENÉ NIŽŠIE

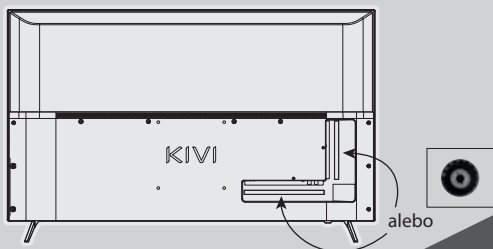
**VSTUPNÁ IMPEDANCIA: 75 Ω**

Pre stabilný príjem digitálnych TV kanálov odporúčam použiť externú anténu so zosilňovačom (pomer zisku 30 dB a viac).

**POZNÁMKA:**

Výrobca, dovozca ani dodávateľ nezodpovedajú za poškodenie mojich komponentov v dôsledku vysokého napätia cez anténny port.

Dolby Audio

HDMI[®]
HIGH-DEFINITION MULTIMEDIA INTERFACE

Výrazy HDMI, HDMI High-definition Multimedia Interface a logo HDMI sú ochranné známky alebo registrované ochranné známky spoločnosti HDMI a Microsoft Administrator, Inc. Vyrobené v licencii DOLBY LABORATORIES. Symboly DOLBY, DOLBY AUDIO a Double D sú ochranné známky spoločnosti DOLBY and laboratories.

DIALKOVÉ OVLÁDANIE (RC70)

Priradenie klúča:

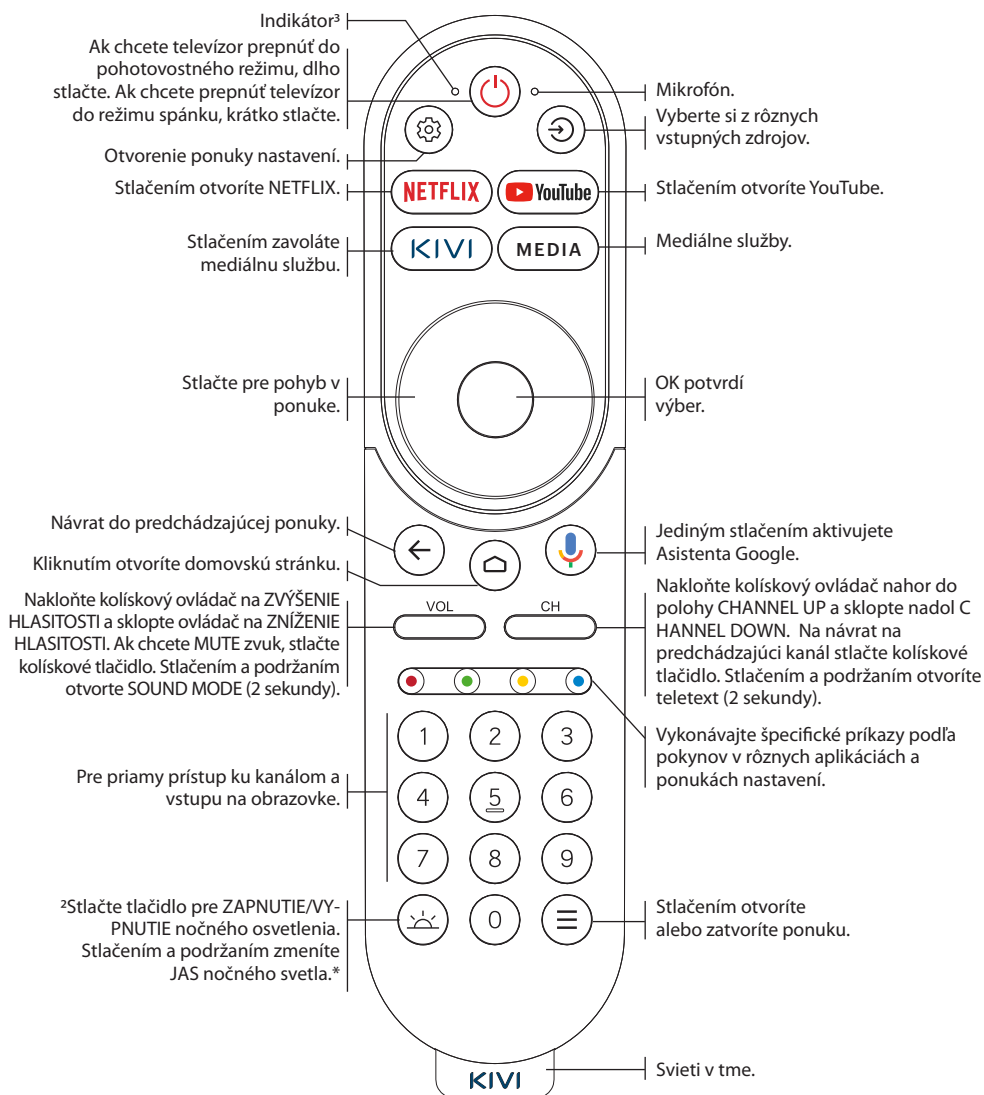

! POZNÁMKA:

1 Konfigurácia a vzhľad televízora, príslušenstva, diaľkových ovládačov sa môžu líšiť alebo ich môže zmeniť výrobca bez upozornenia.

2 Svetelný kľúč funguje len pre modely s nočným svetlom (43U760QW, 55U760QW a KidsTV).

*Kľúč funguje iba cez IR



Dosah diaľkového ovládača (RC) — až 10 metrov.



Aby to fungovalo - vložte alkalické batérie a namierte na mňa.



Nekombinujte nové batérie so starými a nenechávajte diaľkový ovládač v blízkosti zdroja tepla.



Ak diaľkový ovládač nepoužívate dlhšie ako jeden mesiac, vyberte z neho batérie.



AKO AKTIVOVAŤ NOČNÉ SVETLO?

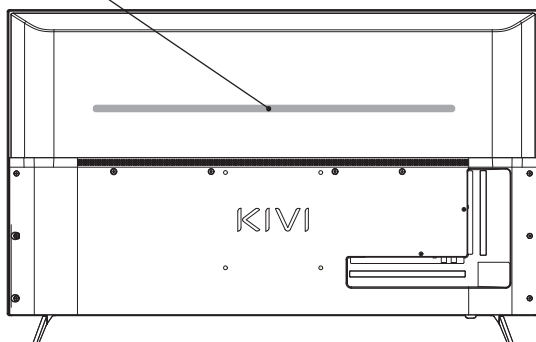

Aktivácia nočného osvetlenia Stlačte tlačidlo .

AKO ZMENIŤ JAS?



Stlačením a podržaním zmeníte jas nočného svetla.

Podrobný návod s obrázkami je dostupný aj na webovej stránke kivismart.com, v časti „Support (podpora)“

PRIPOJENIE ZARIADENÍ

Som kompatibilný s väčšinou zariadení na prehrávanie obrazu a zvuku a môžem byť pripojený k Blu-ray, hernej konzole, stereo systému atď.

MODELY HD / FHD



MODELY UHD



USB Vstup pre USB zariadenia (500 mA)

HDMI HDMI vstup

Antenna Port na pripojenie antény

CI Port na pripojenie CAM modulu

Mini AV Kompozitný audio/video vstup

VIDEO Kompozitný video vstup

ETHERNET Ethernetový vstup

HEADPHONE Výstup na slúchadlá (3,5 mm)

OPTICAL Optický výstup

! POZNÁMKA:

1. Všetky vonkajšie zariadenia treba pripojiť po tom, ako ma vypnite.
2. maximálna zaťaž na port USB nemá prekročiť 0,5A.
3. TV podporuje ARC, CEC. 2K podporuju HDMI 1.4a, 4K HDMI 2.1 a eARC.

PRIPOJENIE KARTY PODMIENENÉHO PRÍSTUPU CI

CAM modul s kartou podmieneného prístupu CI je možné pripojiť k poskytovateľovi služieb digitálneho káblového vysielania spolu s informáciami na použitie.

Názvy jednotlivých režimov menu, označenia niektorých konektorov a miest použitia a výkon jednotlivých ergonomických ovládacích funkcií sa môžu mierne líšiť od tých, ktoré sú popísané a zobrazené v tomto návode.

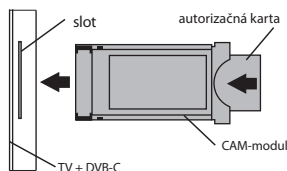
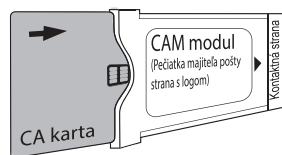

Okrem porúch súvisiacich s hardvérom, vypnite ma na 30 sekúnd ak dôjde k nejakým neštandardným operáciám.

Nestabilný alebo chýbajúci signál vysielania/káblovej TV	Mám pripojenú anténu, ale nemôžem nájsť kanály, zobrazuje kanály so skreslením alebo prerušením zvuku	Pre stabilný príjem DVB-T2 (digitálneho) a ATV (analogového) signálu - použite externú anténu so zosilňovačom s prídavným napájaním. Dodatočné napájanie anténneho vstupu nie je zabezpečené zo strany TV a USB konektorov. Nasmerujte anténu na najbližšiu televíznu vežu. Ak používate izbovú anténu, zdvihnite ju vyššie, dávajte pozor okolo vlastnej osi a posúvajte miestnosť. Uistite sa, že je vybratý správny vstupný zdroj – Anténa alebo Analogový TV. Upravte kanály manuálne (pri manuálnom nastavení sa zobrazí úroveň a kvalita signálu). Pre stabilitu obrazu a zvuku by mali byť ukazovatele od 50 % do vyššie. Skontrolujte integritu kábla.
	Mám pripojenú káblovú televíziu, ale nemôžem nájsť kanály, zobrazuje kanály so skreslením alebo prerušením zvuku	Pri používaní káblovej TV (DVB-C) odporúčam pripojenie bez použitia rozbočovača. Ak je to možné, pripojte ma k inému káblu antény. Uistite sa, že správnym vstupným zdrojom je káblová TV. Upravte kanály manuálne (pri manuálnom nastavení sa zobrazí úroveň a kvalita signálu). Skontrolujte integritu kábla. Použite zosilňovač signálu.
Do externých reproduktorov sa nereprodukuje žiadny zvuk	Pripojenie reproduktorov cez Bluetooth	Pripojte reproduktory Bluetooth cez ponuku Nastavenia → Dialkové ovládače a príslušenstvo → Pridať zariadenia. Povoľte režim viditeľnosti/synchronizácie na externom zariadení.
	Pripojenie reproduktorov cez HDMI	Pripojte mi reproduktory cez konektor HDMI (ARC). V Nastavenia → Nastavenia zariadenia → Zdroje vstupu → Verzia HDMI EDID → vyberte hodnotu EDID. V Nastavenia → Nastavenia zariadenia → Zvuk → Digitálny výstup → vyberte Auto, Preskočiť, PCM atď.
	Pripojenie akustiky cez 3,5 konektor pre slúchadlá	Uistite sa, že audio kábel je úplne zasunutý do 3,5 konektora.
	Prepojenie akustiky cez optiku	Pripojte reproduktory ku konektoru OPTICAL. V Nastavenia → Nastavenia zariadenia → Zvuk → Digitálny výstup → vyberte Auto, Preskočiť, PCM atď. Pomocou tlačidla VOL na diaľkovom ovládači znížte hlasitosť zvuku, kým sa úplne nevypne. Diaľkové ovládanie od akustiky zvýši zvuk na požadovanú úroveň.
Obraz z PC/hernej konzoly sa nezobrazuje	Externé zariadenie je ku mne pripojené cez HDMI, nie je žiadny obraz, nápis „Žiadny signál“	Skontrolujte výkon a verziu kábla HDMI na inom kompatibilnom zariadení. Obsah HDR a 4K (Ultra HD) je možné prenášať cez rozhranie HDMI 2.0 a vyššie. Podporované sú iba modely UHD KIVI. ► HDR. Prejdite do Nastavenia → Nastavenia zariadenia → Obraz → HDR → vyberte Zapnuté. ► 4K (Ultra HD). V Nastavenia → Nastavenia zariadenia → Zdroje vstupu → Verzia HDMI EDID → vyberte EDID 2.0 alebo EDID 2.1. Na počítači PC zmeňte rozlíšenie v ovládačej ponuke ovládača videa a vyberte príslušný režim vysielania obrazu. V nastaveniach hernej konzoly nakonfigurujte príslušné položky ponuky podľa pokynov výrobcu.
Žiadne alebo nestabilné internetové pripojenie	Som pripojený k sieti Wi-Fi alebo Ethernet bez prístupu na internet	Vypnite televízor a smerovač zo zásuvky na 1 minútu. Skontrolujte a nastavte správny dátum a čas v časti Nastavenia → Nastavenia zariadenia → Dátum a čas.

IME IZDELKA	BARVNI LED-TV KIVI
Garancijska doba	2 leti*
Delovna temperatura, °C	+15 – +35
Relativna vlažnost za skladiščenje, %	45 – 75
Temperatura za skladiščenje, °C	+5 – +40
Atmosferski tlak, kPa/mm Hg	86 – 106 / 650 – 800
Relativna vlažnost za delovanje, %	55 – 70
Poraba električne energije v stanju pripravljenosti	<1 W ali nič

Priporočila samo za države, za katere veljajo direktive EU. Ta naprava naprava izpolnjuje zahteve Direktive 2014/53/EU.

*Garancijsko obdobje se lahko spremeni glede na posodobitev garancijske zakonodaje v državi.



ZA VARNOST Z MENOJ:

Prepričajte se, da so vsi vijaki in stojalih in nosilcu pravilno priviti.

Ne priporočam uporabe nelicencirane programske opreme, saj je ne pokriva garancija.

Uporabljajte samo certificiran kabel HDMI.



ZA MOJ PREVOZ:

Embalaza mora biti postavljena navpično, v celoti sestavljena in zapakirana. Med transportom zaslon ne sme biti obrnjen navzdol.

Držite me za zgornji in spodnji del ohišja, ne za zaslon ali stojalo.



NE MOREM BITI UPORABLJEN, ČE:

- Je napajalni kabel, vtič ali zaslon poškodovan.
- Sem moker, sem padel ali je vaša mačka padla name.



DA ME UPORABLJATE UČINKOVITO IN VARNO:

- Preberite in sledite vsem navodilom in previdnostnim ukrepom.
- Če vaša vtičnica ne ustreza vašemu televizijskemu vtiču, se obrnite na strokovnjaka.
- Priključite me na napajanje samo prek stabilizatorja napetosti ali releja.



DA OSTANEM ČIST:

- Obrišite me s krpo, namenjeno čiščenju LCD zaslonov.
- Ne pršite tekočine neposredno name.
- Če ste se me dotaknili z mastnimi ali lepljivimi rokami, me izklopite, nanesite na krpo iz mikrovlaknen čistilo za zaslon in me obrišite.



OPOMBA

Ne postavljajte me na nestabilne ali vibrirajoče površine ali pod TV predmete, ki odbijajo in absorbirajo zvok.

 Ta simbol pomeni, da imam dvojno izolirane dele pod napetostjo.

 Prijatelj, na žalost nisem večni. Zato me je treba ob koncu življenjske dobe oddati na zbirno mesto za električno in elektronsko opremo. Za več informacij o zbirnih mestih in mestih za odlaganje se obrnite na lokalno občinsko upravo ali podjetje za odstranjevanje gospodinjstvih odpadkov.

Izdelek ne vsebuje dragocenih metalov. Ko se bliža nevihta, ugasnite televizor, izvlecite omrežni vtič iz vtičnice in anteno iz televizorja. Rok uporabe je naveden v garancijskem listu.



Odvisno od lokacije gledanja se lahko spremenita svetlost in barva zaslona, med delovanjem pa se lahko pojavijo drobne temne ali barvne pike. Te nianse so značilnost tehnologije LCD. Če pa med gledanjem občutite nelagodje, se za nasvet obrnite na našo službo za podporo uporabnikom.

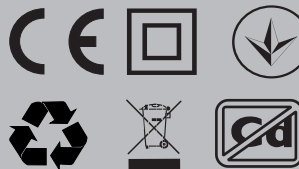

KARAKTERISTIKE

Model	32H760QB 32H760QW	32F760QB 32F760QW	KidsTV	40F760QB	43U760QB 43U760QW	50U760QB	55U760QB 55U760QW	65U760QB
Velikost diagonale zaslona, palec/cm	32/80	32/80	32/80	40/102	43/109	50/127	55/140	65/165
Resolucija	HD 1366x768	FHD 1920x1080			UHD 3840x2160			
USB 2.0 (FAT32, NTFS)	2			2				
HDMI	3			4				
HDMI	HDMI 1.4a				HDMI 2.1			
Wi-Fi	a/b/g/n/ac							
Standard VESA mm	200x100		200x150	200x200				400x200
Vrsta/velikost Vijaki VESA, mm	M4 / 2x12 + 2x6	M4 / 2x12 + 2x6	M4 / 2x12 + 2x6	M6 / 2x12 + 2x8	M6 / 2x12 + 2x12	M6 / 2x12 + 2x12	M6 / 2x16 + 2x16	M6 / 2x16 + 2x16
Szerokość, Wysokość, mm	720x425x62	720x430x62	734x436x71	899x522x62	960x556x64	1116x642x61	1229x710x63	1448x835x63
Dimenzije s stojalom, mm	720x465x180	720x465.5x183	734x481x195	899x575x240	960x620x240	1116x705x240	1229x772x260	1448x902x333
Masa netto, kg	4.2	4,2	6.8	6.4	7.4	10.5	13	17.3

**OPOMBA:**

Celoten komplet izdelka, njegov videz in tehnične karakteristike se lahko razlikujejo ali jih proizvajalec lahko spremeni brez predhodnega obvestila.

NAMESTITE MOJO ANTENO, KOT JE PRIKAZANO SPODAJ

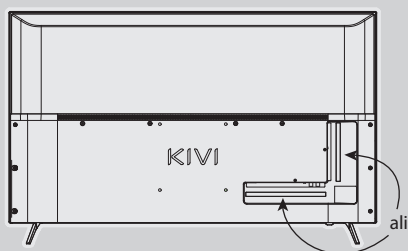
**VHODNA UPORNOST: 75 OM**

Za stabilen sprejem digitalnih televizijskih kanalov priporočam uporabo zunanje antene z ojačevalnikom (ojačanje 30 dB ali več).

**OPOMBA:**

Proizvajalec, uvoznik ali dobavitelj ne prevzema odgovornosti za poškodbe mojih komponent zaradi uporabe visoke napetosti skozi antenski priključek in tudi za poškodbe televizorja zaradi omrežne napetosti, ki presega delovno območje.

HIGH-DEFINITION MULTIMEDIA INTERFACE

Izrazi HDMI, HDMI High-Definition Multimedia Interface in logotip HDMI so blagovne znamke ali registrirane blagovne znamke HDMI Licensing Administrator, Inc.

Proizvedeno po licenci DOLBY LABORATORIES. Simboli DOLBY, DOLBY AUDIO in simbol dvojnega D so blagovne znamke družbe DOLBY LABORATORIES.

DALJINEC (RC70)

Dodelitev ključev:

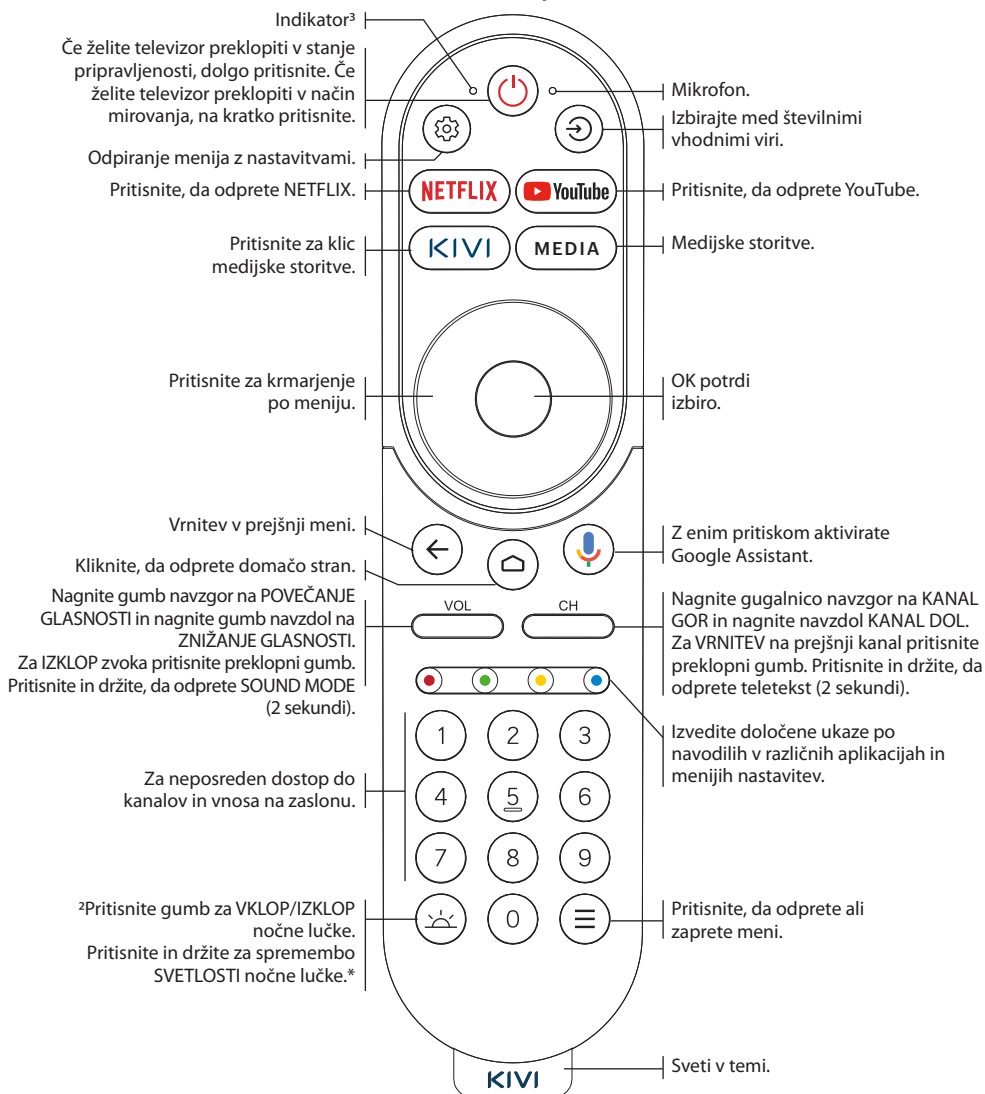

! OPOMBA:

1 Konfiguracija in videz televizorja, dodatkov, daljinskih upravljalnikov se lahko razlikujejo ali pa jih proizvajalec spremeni brez predhodnega obvestila.

2 Tipka za osvetlitev deluje samo pri modelih z nočno lučko (43U760QW, 55U760QW in KidsTV).

*Ključ deluje samo preko IR



Domet daljinskega upravljalnika je do 10 metrov.



Da bi daljinec deloval, vanj vstavite alkalne baterije in ga usmerite proti meni.



Ne uporabljajte novih baterij v kombinaciji s starimi in ne puščajte daljinskega upravljalnika pod viri toplote.



Če daljinskega upravljalnika ne boste uporabljali več kot en mesec, morate odstraniti baterije.



KAKO AKTIVIRATI NOČNO LUČKO?

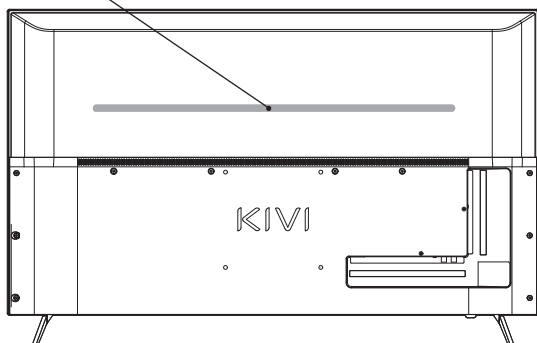

Za aktiviranje nočne lučke Pritisnite gumb  .

KAKO SPREMENITI SVETLOST?



Pritisnite in držite, da spremenite svetlost nočne lučke.

Podrobna navodila s slikami so na voljo tudi na spletni strani kivismart.com v rubriki «Podpora».

PRIKLJUČITEV NAPRAV

Združljiv sem z večino naprav za predvajanje videa in zvoka in se lahko povežem z Bluray, igralno konzolo, stereo sistemom itd.

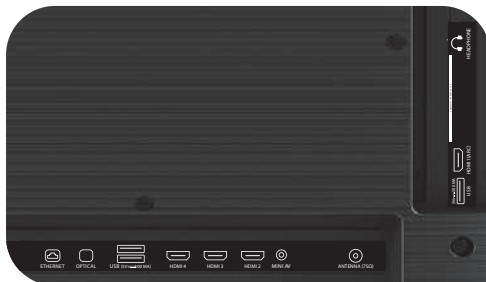
MODELI
HD / FHDMODELI
UHD

USB za USB naprave (500 mA)

HDMI vrste HDMI

Antena Antenski priključek

CI vrata za priključitev modula CAM

Mini AV kompozitni avdio/video vhodni priključek UHD

VIDEO Kompozitni video vhod

ETHERNET Ethernet - vhod

HEADPHONE Izhod za slušalke (3,5 mm)

OPTICAL optični izhod

! OPOMBA:

1. Vse zunanje naprave je treba priključiti šele potem, ko je televizor izključen iz električnega omrežja.
2. Največja napetost na vratih USB ne sme presegati 0,5 A.
3. TV podpira ARC, CEC. 2K podpira HDMI 1.4a, 4K HDMI 2.1 in eARC.

PRIKLJUČITEV KARTICE S POGOJNIM DOSTOPOM CI

Modul CAM s kartico CI lahko skupaj z informacijami za uporabo kupite pri ponudniku digitalnih kabelskih storitev.

Imena posameznih menijskih načinov, označevanje nekaterih priključkov in njihova lokacija, delovanje posameznih ergonomskih funkcij za upravljanje televizorja se lahko nekoliko razlikujejo od opisanih in prikazanih v tem priročniku.

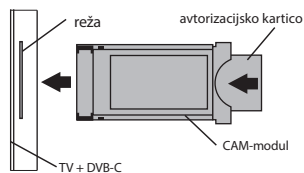
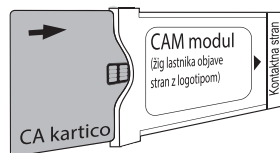

Poleg okvar, povezanih s strojno opremo, če se pokaže moje nestandardno delo, me odklopite za 30 sekund.

Nestabilen ali manjkajoči oddajni/kabelski televizijski signal	Imam priključeno anteno, vendar ne najdem kanalov, prikazuje kanale s popačenjem ali prekinitvami zvoka	Za stabilen sprejem signalov DVB-T2 (digitalni) in ATV (analogni) - uporabite zunanjo anteno z ojačevalnikom z dodatnim napajanjem. Dodatno napajanje antenskega vhoda ni zagotovljeno s strani televizorja in USB priključkov. Usmerite anteno proti najbližjemu televizijskemu stolpu. Če uporabljate sobno anteno, jo dvignite višje, bodite pozorni okoli lastne osi in premaknite prostor. Prepričajte se, da je izbran pravi vhodni vir – antena ali analogna TV. Kanale nastavite ročno (pri ročni nastavitvi bosta prikazana raven in kakovost signala). Za stabilnost slike in zvoka morajo biti kazalniki od 50% do višji. Preverite celovitost kabla.
	Imam priključeno kabelsko televizijo, vendar ne najdem kanalov, prikazuje kanale s popačenjem ali prekinitvami zvoka	Pri uporabi kabelske televizije (DVB-C) priporočam priklp brez uporabe razdelilnika. Poveži me z drugim antenskim kablom, če je mogoče. Prepričajte se, da je pravi vhodni vir kabelska TV. Kanale nastavite ročno (pri ročni nastavitvi bosta prikazana raven in kakovost signala). Preverite celovitost kabla. Uporabite ojačevalnik signala.
Iz zunanjih zvočnikov ni zvoka	Povezovanje zvočnikov prek Bluetooth	Povežite zvočnike Bluetooth prek menija Nastavitve → Daljinski upravljalniki in dodatki → Dodajanje naprav. Omogoči način vidnosti/sinhronizacije na zunanji napravi.
	Priključitev zvočnikov prek HDMI	Poveži mi zvočnike preko priključka HDMI (ARC). V Nastavitve → Nastavitve naprave → Vhodni viri → Različica HDMI EDID → izberite vrednost EDID. V Nastavitve → Nastavitve naprave → Zvok → Digitalni izhod → izberite Samodejno, Preskoči, PCM itd.
	Priključek akustike preko 3.5 konektorja za slušalke	Prepričajte se, da je zvočni kabel popolnoma vstavljen v vtičnico 3,5.
	Povezovanje akustike preko optike	Povežite zvočnike z vtičnico OPTICAL. V Nastavitve → Nastavitve naprave → Zvok → Digitalni izhod → izberite Samodejno, Preskoči, PCM itd. Z gumbom VOL na daljinskem upravljalniku zmanjšajte glasnost zvoka, dokler se popolnoma ne izklopi. Daljinski upravljalnik akustike bo povečal zvok na želeno raven.
Slika iz računalnika/igralne konzole ni prikazana	Zunanja naprava je povezana z mano prek HDMI, ni slike, napis "Ni signala"	Preverite delovanje in različico kabla HDMI na drugi združljivi napravi. Vsebinsko HDR in 4K (Ultra HD) je mogoče prenašati prek HDMI 2.0 in višjega. Podprti so samo modeli UHD KIVI. ► HDR. Pojdite v Nastavitve → Nastavitve naprave → Slika → HDR → izberite Vključeno. ► 4K (Ultra HD). V Nastavitve → Nastavitve naprave → Vhodni viri → Različica HDMI EDID → izberite EDID 2.0 ali EDID 2.1. Na osebem računalniku spremenite ločljivost v nadzornem meniju video gonilnika in izberite ustrezen način oddajanja slike. V nastavitvah igralne konzole konfigurirajte ustrezne elemente menija v skladu z navodili proizvajalca.
Internetna povezava ni ali je nestabilna	Povezan sem z omrežjem Wi-Fi ali Ethernet brez dostopa do interneta	Izklopite TV in usmerjevalnik iz vtičnice za 1 minuto. Preverite in nastavite pravi datum in čas v Nastavitve → Nastavitve naprave → Datum in čas.

НАЙМЕНУВАННЯ ВИРОБУ	ТЕЛЕВІЗОР КОЛЬОРОВОГО ЗОБРАЖЕННЯ РІДКОКРИСТАЛІЧНИЙ ТОРГОВОЇ МАРКИ «KIVI»
Гарантійний термін	1 рік*
Температура при експлуатації, °C	+15 – +35
Відносна вологість при зберіганні, %	45 – 75
Температура при зберіганні, °C	+5 – +40
Атмосферний тиск, кПа / мм рт. ст.	86 – 106 / 645 – 795
Відносна вологість при експлуатації, %	55 – 70
Споживання електроенергії у вимкненому режимі	<1 Вт або відсутній

Рекомендація тільки для країн, в яких поширюються директиви ЄС. Цей пристрій відповідає нормам, задовольняє вимоги директиви 2014/53 / EU.

*Гарантійний термін може бути оновлено відповідно до законодавчих змін.



ЩОБ ЗІ МНОЮ БУЛО БЕЗПЕЧНО:

Стежте, аби всі гвинти в підставках та кронштейні були правильно закручені.

Не рекомендую використовувати неліцензійне програмне забезпечення.

Використовуйте сертифікований кабель із логотипом HDMI.



ЩОБ МЕНЕ ТРАНСПОРТУВАТИ:

Я маю бути у вертикальному положенні, повному укомплектуванні та пакуванні. Не кладіть коробку на сторону дисплея.

Тримайте мене за корпус зверху та знизу, а не за дисплей чи підставку.



НЕ ВИКОРИСТОВУЙТЕ МЕНЕ, ЯКЩО:

- Пошкоджені шнур живлення, вилка або екран.
- Падіння мене самого чи вашого улюбленого котика на мене.



ЩОБ МЕНЕ ЕФЕКТИВНО І БЕЗПЕЧНО ВИКОРИСТОВУВАТИ:

- Читайте та виконуйте всі інструкції та заходи безпеки.
- Якщо ваша розетка не підходить — зверніться до спеціаліста.
- Будь ласка, підключайте мене до живлення тільки використовуючи стабілізатор напруги або реле.





ЩОБ Я БУВ ЧИСТИМ:

- Протирайте мене тканиною, призначеною для догляду за LCD екранами.
- Не розпорошуйте рідини безпосередньо на мене.
- Якщо торкалися мене жирними чи липкими руками — вимкніть мене, нанесіть на серветку з мікрофібри засіб для очищення екранів та протріть мене.

! ПРИМІТКА:

Не ставте мене на нестійкі або вібруючі поверхні, а також під ТВ предмети, які відображають і поглинають звук.

 Цей символ вказує на те, що я маю подвійну ізоляцію між напругою мережі та небезпечними для вас деталями.

 Друзі, на жаль — я не вічний. Тому після закінчення мого терміну — мене потрібно здати до пункту приймання електричного та електронного обладнання. Більш детальну інформацію про пункти приймання та утилізації можна отримати у місцевих муніципальних органах або на підприємстві з вивезення побутового сміття.



Залежно від місця перегляду, яскравість та колірність панелі можуть змінюватися, і також під час роботи можуть з'являтися дрібні темні або кольорові плями. Ці дрібниці є особливістю технології рідкокристалічних дисплеїв (LCD). Проте, якщо перегляд зображення викликає вас незручності, зверніться до нашої служби підтримки для консультації.



ХАРАКТЕРИСТИКИ

Модель	32H760QB 32H760QW	32F760QB 32F760QW	KidsTV	40F760QB	43U760QB 43U760QW	50U760QB	55U760QB 55U760QW	65U760QB
Розмір екрану по діагоналі, дюйм/см	32/80	32/80	32/80	40/102	43/109	50/127	55/140	65/165
Роздільна здатність	HD 1366x768	FHD 1920x1080			UHD 3840x2160			
USB 2.0 (FAT32, NTFS)	2					2		
HDMI	3					4		
HDMI	HDMI 1.4a					HDMI 2.1		
Wi-Fi	a/b/g/n/ac							
Стандарт VESA, мм	200x100		200x150	200x200				400x200
Тип/розмір гвинтів VESA, мм	M4 / 2x12 + 2x6	M4 / 2x12 + 2x6	M4 / 2x12 + 2x6	M6 / 2x12 + 2x8	M6 / 2x12 + 2x12	M6 / 2x12 + 2x12	M6 / 2x16 + 2x16	M6 / 2x16 + 2x16
Ширина, висота, глибина, мм	720x425x62	720x430x62	734x436x71	899x522x62	960x556x64	1116x642x61	1229x710x63	1448x835x63
Розміри з підставкою, мм	720x465x180	720x465.5x183	734x481x195	899x575x240	960x620x240	1116x705x240	1229x772x260	1448x902x333
Маса нетто, кг	4.2	4,2	6.8	6.4	7.4	10.5	13	17.3

**ПРИМІТКА:**

Комплектація, зовнішній вигляд та специфікації товару можуть відрізнятися або можуть бути змінені виробником без попередження.

ВСТАНОВІТЬ МОЮ АНТЕНУ ЯК ПОКАЗАНО НИЖЧЕ

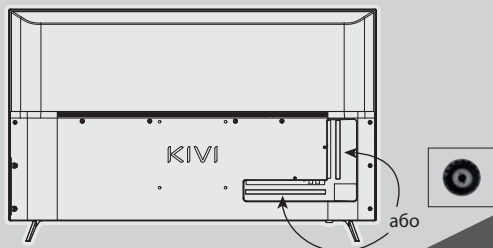
**ВХІДНИЙ ОПІР: 75 Ω**

Для стабільного приймання цифрових телеканалів рекомендуємо використовувати зовнішню антену з підсилювачем (коефіцієнт посилення 30 дБ та більше).

**ПРИМІТКА:**

Виробник, імпортер, постачальник не несуть відповідальності за пошкодження моїх складових внаслідок подачі високої напруги через порт антени, також пошкодження ТБ через напругу в мережі, що виходить за рамки експлуатаційних.

HIGH-DEFINITION MULTIMEDIA INTERFACE

Терміни HDMI, HDMI High-definition Multimedia Interface та логотип HDMI — товарні знаки або зареєстровані торговими марками HDMI Licensing Administrator, Inc.

Виготовлено за ліцензією DOLBY LABORATORIES. Символи DOLBY, DOLBY AUDIO та символ подвійного D — товарні знаки DOLBY LABORATORIES.

ПУЛЬТ ДИСТАНЦІЙНОГО КЕРУВАННЯ (RC70)

Призначення кнопок

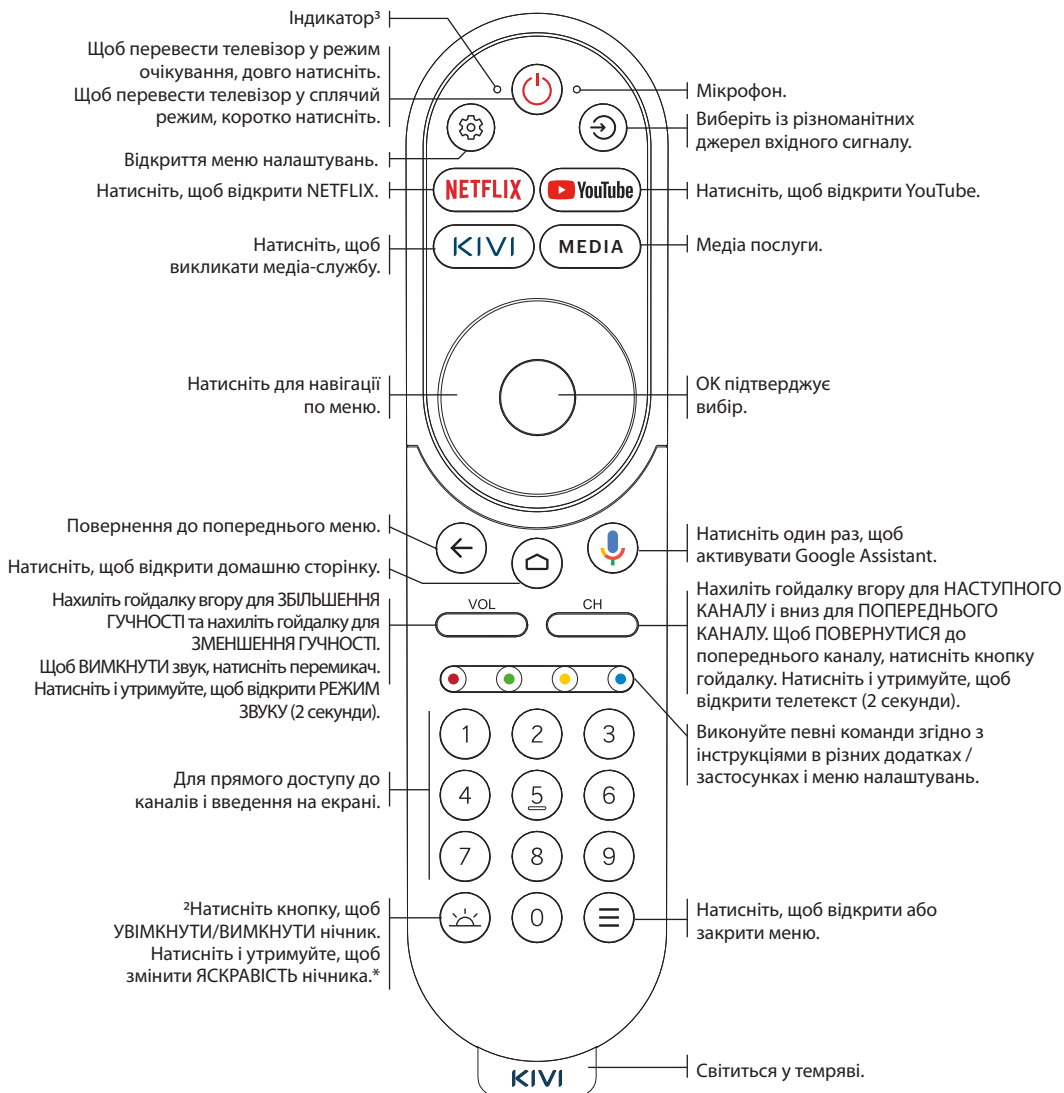

! ПРИМІТКА:

- 1 Конфігурація та зовнішній вигляд телевизора, аксесуарів, пультів дистанційного керування можуть відрізнятися або бути змінені виробником без попередження.
- 2 Кнопка Light працює тільки для моделей з нічком (43U760QW, 55U760QW і KidsTV).
- 3 Пульт дистанційного керування працює в режимі ІЧ (червоний колір індикатора) та режимі Bluetooth (зелений колір).



Дальність дії ПДК (пульт дистанційного керування) — до 10 метрів.



Щоб запрацював — вставте алкалінові батарейки та спрямовуйте його на мене.



Не міксуйте нові батарейки зі старими, а пульт не залишайте біля джерела тепла.



Якщо не використовуєте пульт більше одного місяця — геть звідти батарейки.



ЯК АКТИВУВАТИ НІЧНИК?

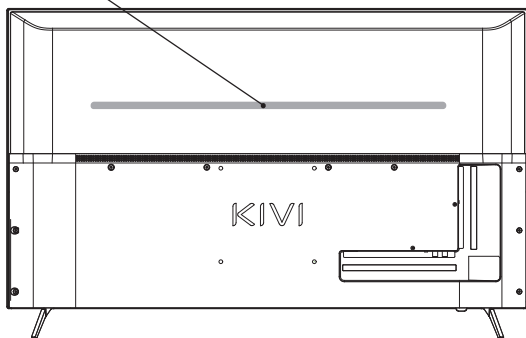

Щоб активувати нічник, натисніть кнопку . Для роботи нічника підключіть телевизор до джерела живлення.

ЯК ЗМІНИТИ ЯСКРАВІСТЬ?



Натисніть і утримуйте, щоб змінити яскравість нічника.

Детальна інструкція із зображеннями також є на сайті kivismart.com у розділі «Підтримка»

ПІДКЛЮЧЕННЯ ПРИСТРОЇВ

Я сумісний із більшістю пристроїв для відео та аудіо відтворення, та могу бути приєднаним до Blu-ray, ігрової приставки, стереосистеми та ін.

МОДЕЛІ
HD / FHDМОДЕЛІ
UHD

USB Вхід для USB-пристроїв (500 mA)

HDMI Вхід типу HDMI

Antenna Порт підключення антени

CI Порт підключення CAM - модуля

Mini AV Композитний аудіо/відеовхід

VIDEO Композитний відеовхід

ETHERNET Ethernet - вхід

HEADPHONE Вихід для навушників (3,5 мм)

OPTICAL Оптичний вихід

! ПРИМІТКА:

1. Усі зовнішні пристрої необхідно приєднувати після того як вимкнете мене.
2. Максимальне навантаження на порт USB не має перевищувати 0.5 A.
3. ТВ підтримує ARC, CEC. 2K підтримують HDMI 1.4, 4K HDMI 2.1 і eARC.

ПІД'ЄДНАННЯ КАРТКИ УМОВНОГО ДОСТУПУ CI

CAM-модуль із картою умовного доступу CI можна придбати у постачальника послуг цифрового кабельного мовлення разом з інформацією для використання.

Найменування окремих режимів меню, позначення деяких роз'ємів і місця їх нанесення, виконання окремих ергономічних функцій управління мною — можуть трохи відрізнятися від описаних та зображених у цьому посібнику.

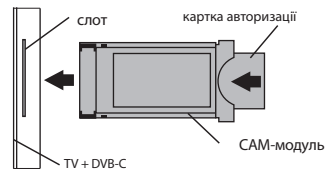

Окрім несправностей, пов'язаних з апаратної частиною, при проявах моєї нестандартної роботи — вимкніть мене пультом, а потім і з розетки на 2-3 хвилини.

Нестійкий або відсутній сигнал ефірного / кабельного телебачення	До мене під'єднана антена, але я не знаходжу канали, показую канали зі спотворенням або перебоями звуку	Для стійкого прийому DVB-T2 (цифрового) та ATV (аналогового) сигналів — використовуйте зовнішню антену з підсилювачем із додатковим блоком живлення. Додаткове живлення антенного входу не передбачено з боку ТВ і USB-роз'ємів. Спрямуйте антену у бік найближчої телевежі. Якщо використовуєте кімнатну антену — підніміть її вище, поверніть навколо власної осі і переміщуйте приміщенням. Переконайтеся, що обрано правильне джерело вхідного сигналу — Антена або Аналогове телебачення. Виконайте налаштування каналів вручну (при ручному налаштуванні буде виводиться рівень і якість сигналу). Для стійкої картини та звуку показники мають бути від 50% та вище. Перевірте цілісність кабелю.
	До мене під'єднане кабельне ТБ, але я не знаходжу канали, показую канали зі спотворенням або перебоями звуку	У разі використання кабельного ТБ (DVB-C) рекомендуємо здійснити підключення без використання розгалужувача (спліттера). По можливості під'єднати мене до іншого антенного кабелю. Переконайтеся, що обрано правильне джерело вхідного сигналу — Кабельне ТБ. Виконайте налаштування каналів вручну (при ручному налаштуванні буде виводиться рівень і якість сигналу). Перевірте цілісність кабелю. Використовуйте підсилювач сигналу.
Не виводиться звук на зовнішню акустику	Підключення акустики через Bluetooth	Приєднайте акустику Bluetooth через меню Налаштування → Пульти дистанційного керування й аксесуари → Додати пристрої. Увімкніть режим видимості / синхронізації на зовнішньому пристрої.
	Підключення акустики через HDMI	Приєднайте акустику до мене через роз'єм HDMI (ARC). У меню Налаштування → Налаштування пристрою → Джерела вхідного сигналу → Версія HDMI EDID → оберіть значення EDID. У меню Налаштування → Налаштування пристрою → Звук → Цифровий вихід → виберіть Автоматично, Пропустити, PCM, тощо.
	Підключення акустики через роз'єм 3.5 для навушників	Переконайтеся, що аудіо кабель вставлений у гніздо 3.5 до упору.
	Підключення акустики через оптику	Приєднайте акустику до гнізда OPTICAL. У меню Налаштування → Налаштування пристрою → Звук → Цифровий вихід → виберіть Автоматично, Пропустити, PCM, тощо. Кнопкою VOL на пульті зменшіть гучність звуку до повного його вимкнення. Пультком від акустики збільшіть звук до необхідного рівня.
Не виводиться зображення з ПК / ігрової приставки	До мене під'єднаний зовнішній пристрій через HDMI, зображення немає, напис "Немає сигналу"	Перевірте роботоспроможність і версію кабелю HDMI на іншому сумісному пристрої. HDR і 4K (Ultra HD) контент можуть бути передані по HDMI 2.0 і вище версії. Лише UHD моделі KIVI мають підтримку. ► HDR. У меню Налаштування → Налаштування пристрою → Зображення → HDR → оберіть значення Увімкнено. ► 4K (Ultra HD). У меню Налаштування → Налаштування пристрою → Джерела вхідного сигналу → Версія HDMI EDID → оберіть значення EDID 2.0 або EDID 2.1. На ПК змініть роздільну здатність у меню управління відеодрайвера, та оберіть відповідний режим трансляції зображення. У параметрах ігрової приставки налаштуйте відповідні пункти меню згідно інструкції виробника.
Відсутнє або нестабільне підключення до Інтернету	Я підключений до Wi-Fi або Ethernet мережі без доступу в Інтернет	Вимкніть ТВ і роутер з розетки на 1 хв. Перевірте і встановіть правильні дату і час у меню Налаштування → Параметри пристрою → Дата й час.

Детальна інструкція із зображеннями також є на сайті kivismart.com у розділі «Підтримка»



Full troubleshooting instructions are available via the QR code.

Пълно ръководство за отстраняване на неизправности е достъпно чрез QR кода.

Úplné pokyny pro odstraňování poruch jsou k dispozici prostřednictvím QR kódu.

Vollständige Anweisungen zur Fehlerbehebung sind über den QR-Code verfügbar.

Πλήρεις οδηγίες αντιμετώπισης προβλημάτων είναι διαθέσιμες μέσω του κωδικού QR.

Las instrucciones completas de solución de problemas están disponibles a través del código QR.

Täielikud vigade eemaldamise juhised on kättesaadaval QR-koodi kaudu.

Des instructions de dépannage complètes sont disponibles via le code QR.

Potpune upute za rješavanje problema dostupne su putem QR koda.

A teljes hibaelhárítási útmutatót a QR-kódot beolvasva érheti el.

Le istruzioni complete per la risoluzione dei problemi sono disponibili tramite il codice QR.

Pilnas problėmu novėrsanas instrukcijas ir pieejamas, izmantojot QR kodu.

Pilną instrukciją apie gedimų šalinimą galite rasti nuskenavus šį QR kodą.

Istruzzjonijiet sħaħ għas-soluzzjoni tal-problemi huma disponibbli permezz tal-kodiċi QR.

Pełne instrukcje rozwiązywania problemów są dostępne za pośrednictwem kodu QR.

Instruções completas de solução de problemas estão disponíveis por meio do código QR.

Instrucțiunile complete de depanare sunt disponibile prin codul QR.

Полная инструкция по устранению неполадок доступна по QR-коду.

Kompletné pokyny na riešenie problémov sú k dispozícii prostredníctvom QR kódu.

Celotna navodila za odpravljanje težav so na voljo prek kode QR.

Повна інструкція з усунення несправностей доступна за QR-кодом.

Scan the QR code using your smartphone or Viber camera.

Сканирайте QR кода с камерата на вашия смартфон или Viber.

Naskenujte QR kód pomocí smartphonu nebo kamery Viber.

Scannen Sie den QR-Code mit Ihrem Smartphone oder Ihrer Viber-Kamera.

Σαρώστε τον κωδικό QR χρησιμοποιώντας το smartphone ή την κάμερα Viber.

Scanee el código QR con su teléfono inteligente o cámara Viber.

Skaneerige QR-kood nutitelefoni või Viber'i kaamera abil.

Scannez le code QR à l'aide de votre smartphone ou de votre appareil photo Viber.

Skenirajte QR kod pomoću pametnog telefona ili Viber kamere.

Olvassa be a QR-kódot okostelefonjával vagy a Viber kamerájának segítségével.

Scansiona il codice QR usando il tuo smartphone o la fotocamera di Viber.

Skenējiet QR kodu ar viedtālruni vai ar Viber kameru.

Nuskenaukite QR kodą išmaniojo telefono kamera arba per Viber programėlę.

Skennja l-kodiċi QR billi tuża l-smartphone jew il-kamera Viber tiegħek.

Zeskanuj kod QR za pomocą smartfona lub aparatu Viber.

Digitalize o código QR usando seu smartphone ou câmera Viber.

Scanați codul QR folosind camera smartphone sau Viber.

Сканируйте QR-код с помощью камеры смартфона или Viber.

Naskenujte QR kód pomocou smartfónu.

Skenirajte kodo QR s pametnim telefonom ali kamero Viber.

Скануйте QR-код за допомогою камери смартфона або Viber.



4031Q407037