

NÁVOD K POUŽITÍ

Indukční varná deska

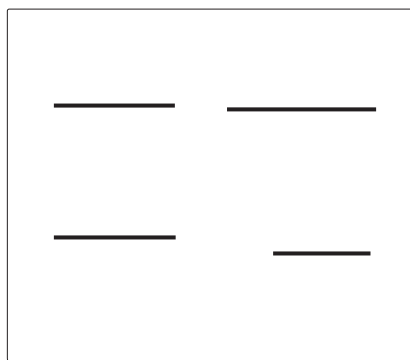

Děkujeme Vám za Vaši důvěru a koupi našeho zařízení.

Tento manuál s podrobnými instrukcemi se poskytuje v zájmu usnadnění práce s tímto výrobkem. Instrukce Vám mají umožnit naučit se vše o Vašem novém zařízení tak rychle, jak je to jen možné.

Ujistěte se, že jste obdrželi nepoškozené zařízení. Pokud naleznete poškození způsobené převozem, prosím, zkontaktujte prodejce, od kterého jste zařízení koupili nebo místní sklad, ze kterého bylo zařízení dodáno. Telefonní kontakt naleznete na faktuře nebo dodacím listu.



INFORMACE!

Informace, rady, tipy nebo doporučení



VAROVÁNÍ!

Pozor – obecné nebezpečí

Obsah

Bezpečnostní opatření	4
Pozorně si přečtete tyto instrukce a uložte si je pro budoucí použití	4
Důležité poznámky a preventivní opatření	7
Před zapojením zařízení	7
Popis spotřebiče	8
Technické údaje	8
Před prvním použitím zařízení	8
Plotna	8
OBSLUHA VARNÉ DESKY	12
Ovládací panel	12
Zapnutí varné desky	13
ZAPNUTÍ PLOTÝNEK	13
ZMĚNA NASTAVENÍ PLOTÝNKY	13
AUTOMATICKÝ RYCHLÝ OHŘEV	13
Přemostěná varná zóna	14
Rozpoznávání polohy pánve s automatickým přemostěním varných zón	15
Power Boost	16
Ochrana proti přehřátí	16
DĚTSKÁ POJISTKA	17
Rozmrazování/ohřívání	17
Funkce časovače	18
PAUZA PROCESU VAŘENÍ - FUNKCE STOP & GO (PAUZA)	19
FUNKCE PAMĚTI	19
AUTOMATICKÉ VYPNUTÍ	19
Vypnutí varné zóny	20
INDIKÁTOR ZBYTKOVÉ TEPLoty	20
MAXIMÁLNÍ DOBA VAŘENÍ	20
VYPNUTÍ CELÉ VARNÉ DESKY	20
UŽIVATELSKÉ NASTAVENÍ	21
Údržba a čištění	23
Tabulka odstraňování poruch a chyb	24
HLUK BĚHEM INDUKČNÍHO VAŘENÍ	25
Instalace vestavěné varné desky	26
Postup instalace	26
Větrací otvory ve spodní části kuchyňské linky.	27
Zapuštěná montáž do pracovní desky	28
Přípevnění pěnového těsnění	30
Připojení varné desky k síťovému napájení	31
Připojovací schéma	31
Likvidace	35

Bezpečnostní opatření



Pozorně si přečtěte tyto instrukce a uložte si je pro budoucí použití

Toto zařízení můžou používat pouze děti ve věku 8 a více let a osoby se sníženými psychickými, smyslovými nebo mentálními schopnostmi nebo s nedostatkem zkušeností a znalostí, pokud jsou pod dozorem nebo byly poučeny o bezpečném používání zařízení a rozumějí rizikům při používání. Děti si nemůžou se zařízením hrát. Čištění a uživatelskou údržbu nemůžou vykonávat děti bez dozoru.

VAROVÁNÍ: Zařízení a jeho části mohou být během jeho provozu horké. Dbejte, abyste se nedotkli varných prvků.

Děti mladší 8 let by se k zařízení neměly přibližovat, pokud nejsou pod neustálým dohledem dospělého.

Nepoužívejte parní čističe nebo vysokotlakové čističe k čištění varné desky, protože mohou způsobit úder elektrickým proudem.

Provoz zařízení nelze řídit pomocí externích časovačů nebo samostatným systémem dálkového ovládání.

Prostředky pro odpojení musí být integrovány v pevných rozvodech a v souladu s pravidly pro zapojování rozvodů.

V případě, že je napájecí kabel poškozen, musí být z důvodu předcházení rizik vyměněn výrobcem, jeho servisním technikem nebo podobně kvalifikovanými osobami (Pouze pro spotřebiče s připojovacím kabelem).

VAROVÁNÍ: Pokud je povrch prasklý, vypněte zařízení, abyste zabránili úderu elektrickým proudem. Vypněte veškeré spínače varných zón a zastavte pojistku nebo vypněte hlavní pojistku, aby bylo zařízení úplně izolováno od elektrické sítě.

VAROVÁNÍ: Vaření s tukem nebo olejem na varné desce bez dozoru může být nebezpečné a vzplanout. **NIKDY** se nepokoušejte uhasit oheň vodou, ale vypněte zařízení a přikryjte oheň, např. víkem, hasicí dekou.

VAROVÁNÍ: Nebezpečí požáru: Na plotně nikdy nic neponechávejte.

UPOZORNĚNÍ: Na přípravu pokrmů je nutno dohlížet. Na krátkodobou přípravu pokrmů je nutno dohlížet nepřetržitě.

POZOR: Toto zařízení je určeno pouze pro účely vaření. Nesmíte ho používat pro jakékoliv jiné účely, jako například vytápění místností.

VAROVÁNÍ: Používejte výhradně bezpečnostní chránič na sporák určený výrobcem varného zařízení nebo bezpečnostní chránič uvedený výrobcem zařízení v návodu k použití jako vhodný nebo bezpečnostní chránič zabudovaný v zařízení. Použití nevhodných bezpečnostních chráničů může mít za následek nehody.

Kovové předměty, jako jsou nože, vidličky, lžice a poklice by neměly být umístovány na varnou plochu, protože se mohou zahřát na vysoké teploty.

Po použití vypněte varnou desku příslušným ovládáním a nespolehejte na detektor.

Zařízení musí být napojeno na pevné připojení s možností odpojení. Pevné připojení je v souladu s předpisy upravujícími napájení.

Důležité poznámky a preventivní opatření

Zařízení je určeno pro použití v domácnosti. Nepoužívejte zařízení pro žádné jiné účely jako je vytápění místností, vysoušení domácích mazlíčků nebo jiných zvířat, papíru, textilií, bylin, atd., jelikož to může mít za následek zranění nebo nebezpečí vzniku požáru.

Zařízení musí být napojeno na pevné připojení s možností odpojení. Pevné připojení je v souladu s předpisy upravujícími napájení.

Pokud je další elektrický spotřebič zapojen do zásuvky se střídavým proudem blízko spotřebiče, ujistěte se, že napájecí kabel není v kontaktu s varnými plochami.

Pokud je napájecí kabel poškozen, měl by být nahrazen výrobcem či kvalifikovaným servisním technikem, abyste předešli rizikům.

Používání sklokeramické varné desky coby odkládacího prostoru může mít za následek poškrábání či jiná poškození. Nikdy na varné desce nezahřívejte potraviny vlobalu či plastových krabičkách. Podobné fólie a nádoby se mohou roztavit, což může způsobit požár či poškození varné desky.

Neskladujte pod zařízením předměty citlivé na teplotu, jako jsou čisticí prostředky či detergenty, plechovky ve spreji, atd.

Drobné rozdíly v barevných odstínech jednotlivých spotřebičů či jejich součástí v rámci stejné designové řady mohou být způsobeny různými faktory, jako jsou například různé úhly, pod nimiž se na spotřebič díváte, různé barvy pozadí, okolních materiálů a osvětlení prostor.

Před zapojením zařízení



VAROVÁNÍ!

Před zapojením zařízení si pečlivě přečtěte návod k použití. Na jakoukoliv opravu nebo nároky ze záruky v důsledku nesprávného zapojení nebo použití zařízení se záruka vztahovat nebude.

Popis spotřebiče



INFORMACE!

Funkce a vybavení spotřebiče se liší v závislosti na modelu.

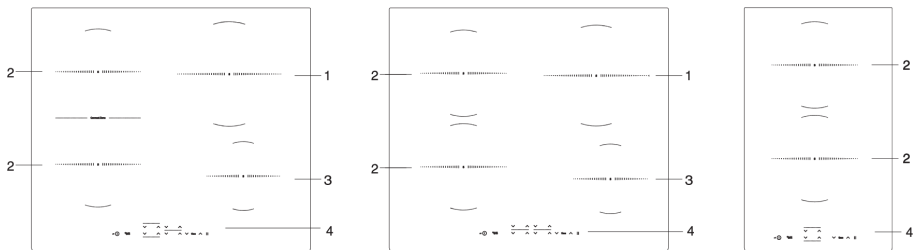

1. Indukční varná zóna \varnothing 210 mm
2. Indukční varná zóna \varnothing 180 mm
3. Indukční varná zóna \varnothing 145 mm
4. Ovládací panel varné desky

Technické údaje

(V závislosti na modelu)



- A. Výrobní číslo
- B. Kód
- C. Typ
- D. Obchodní známka
- E. Model
- F. Technické údaje
- G. Symbol shody

Typový štítek se základními informacemi o spotřebiči je umístěn na spodní straně varné desky. Informace o typu a modelu spotřebiče naleznete v záručním listu.

Před prvním použitím zařízení

Pokud má Vaše varná deska sklokeramický povrch, čistěte ji vlhkým hadříkem s trochou prostředku na mytí nádobí. Nepoužívejte agresivní čisticí prostředky, jako jsou abrazivní čisticí prostředky, které mohou poškrábat povrch, drsné houby na mytí nádobí nebo odstraňovače skvrn.

Při prvním použití můžete cítit "zápach nového spotřebiče", ten postupně vymizí.

Plotna

Sklokeramický varný povrch

- Varná deska je odolná vůči změnám teplot.

- Nepoužívejte sklokeramickou varnou desku, je-li prasklá nebo zlomená. V případě pádu ostrého předmětu na varnou desku může deska prasknout. Následky takového pádu mohou být viditelné okamžitě nebo až po určité chvíli.
- Jestliže se na varné desce objeví jakákoli prasklina, okamžitě vypněte napájení spotřebiče.
- Zkontrolujte, zda varná zóna a dno nádoby na vaření jsou čisté a suché. To umožní lepší vedení tepla a zabrání jakémukoli poškození varného povrchu.
- Do prostoru varné zóny nepokládejte žádné prázdné nádoby. Pokud do varné zóny položíte prázdnou nádobu, může dojít k jejímu poškození. Před umístěním nádoby do varné zóny otřete její dno dosucha, abyste umožnili vedení tepla.

ÚROVNĚ VARNÉHO VÝKONU

Výkon varné zóny lze nastavit na 10 různých úrovních (v závislosti na modelu). Seznam v tabulce uvádí některé příklady použití každé úrovně.

Úroveň varného výkonu	Účel
0	vypnuto, využití zbytkového tepla
1 - 2	Udržování potravinovy teplé, pomalé vaření menších množství (nejnižší nastavení)
3	Pomalé vaření (po předchozím vaření na maximální varný výkon)
4 - 5	Pomalé vaření (po předchozím vaření na maximální varný výkon) velkých množství, pečení velkých kusů v pánvi
6	Prudké pečení a zapékání
7 - 8	Prudké pečení
9	Vaření velkých množství, prudké pečení
P	Nastavení Power Boost (zvýšený varný výkon) na začátku varného procesu; rovněž vhodné k ohřevu velkých množství potravin

TIPY PRO ÚSPORU ENERGIE

- Při nákupu varného nádobí mějte na paměti, že průměr vyznačený na nádobí se obvykle vztahuje na horní okraj nebo na poklici, které jsou běžně větší než průměr dna nádoby.
- Pokud příprava pokrmu trvá dlouhou dobu, použijte tlakový hrnec. Zajistěte, aby v tlakovém hrnci byl vždy dostatek tekutiny. Jestliže se na varnou desku umístí prázdný tlakový hrnec, může dojít k přehřátí, které zase může vést k poškození jak varné nádoby, tak varné zóny.
- V každém případě, kdykoli je to možné, zakryjte varnou nádobu nebo pánev poklicí dostatečné velikosti. Použijte varnou nádobu, do které se vejde množství potravy, kterou vaříte. Vaření v poloprázdné varné nádobě spotřebuje příliš mnoho energie.

PROVOZNÍ PRINCIP INDUKČNÍ VARNÉ ZÓNY

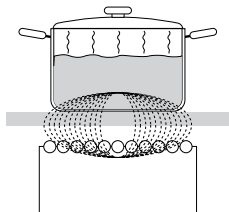

- Varná deska je vybavena vysoce účinnými indukčními varnými zónami. Teplo se vytváří přímo na spodní části varné nádoby, kde je ho nejvíc potřeba. Tím se zabraňuje ztrátám na povrchu sklokeramické desky. Spotřeba energie je značně nižší než u konvenčních varných zón se sálavými ohřivači.
- Sklokeramická plotýnka není zahřívána přímo, nýbrž pouze nepřímo, teplem vyzařovaným zpět z hrnce. Po vypnutí varné zóny je toto zbytkové teplo označeno „H“.

- Ohřívání v indukčních varných zónách zajišťují indukční cívky umístěné pod sklokeramickou varnou deskou. Cívka indukuje magnetické pole, které vytváří ve dně feromagnetické nádoby vířivé proudy, jež potom ohřívají nádobu.

VAROVÁNÍ!

Jestliže se na horkou sklokeramickou varnou desku dostane cukr nebo na ni rozsypete/rozlijete potraviny s vysokým obsahem cukru, okamžitě cukr setřete nebo odstraňte škrabkou, i když je varná zóna stále horká. Tím zabráníte poškození sklokeramického povrchu.

Na čištění horké sklokeramické varné desky nepoužívejte detergenty nebo jiné čisticí prostředky, protože by mohlo dojít k poškození povrchu varné desky.

ROZPOZNÁVÁNÍ NÁDOBÍ

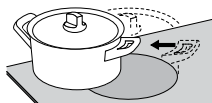
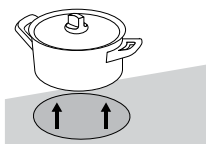
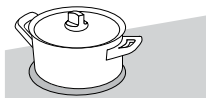

- I když na varné zóně není hrnec, nebo tam je, nebo pokud má použitý hrnec průměr menší než průměr varné zóny, nedochází ke ztrátám energie.
- Pokud je hrnec o hodně menší, než varná zóna, je možné, že jej varná zóna nerozpozná. Pokud je varná zóna aktivní, znak **U** a zvolená úroveň výkonu střídavě blikají na displeji ovládacího panelu.
- Pokud se na indukční varnou zónu položí vhodný hrnec během další minuty, deska jej rozpozná a zapne se podle zvoleného varného výkonu.

NÁDOBÍ PRO INDUKČNÍ VAŘENÍ

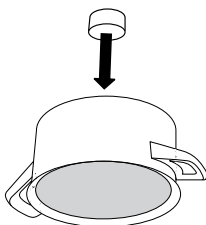

- Indukce bude fungovat správně, pokud budete používat vhodné nádobí.
 - Ujistěte se, že je hrnec nebo pánve přesně uprostřed varné zóny.
 - Vhodné nádobí: nádobí z oceli, smaltované hrnce, nebo litinové hrnce.
 - Nevhodné nádobí: nádobí z ocelové slitiny s měděným nebo hliníkovým dnem, a skleněné nádobí.
 - Magnetická zkouška: Použijte malý magnet pro zkoušku, zda je dno hrnce či pánve magnetické. Pokud se magnet přichytí na dno hrnce, pak je hrnec vhodný pro indukční vaření.
- Při použití tlakového hrnce, kontrolujte jej, dokud nedosáhne správného tlaku. Napřed nastavte vaření na maximální výkon, pak podle pokynů výrobce tlakového hrnce, snižte výkon vaření dle potřeby.

- Vždy se ujistěte, že je v tlakovém hrnci nebo v jakémkoliv jiném nádobí dostatek vody. Z důvodu přehřátí použití prázdného hrnce na varné zóně může mít za následek poničení jak hrnce, tak varné zóny.
- Některé nádoby nemá zcela magnetické dno. V takovém případě se zahřeje pouze magnetická část, zbytek dna zůstane studený.
- Pokud používáte nekonvenční nádoby, řiďte se pokyny výrobce.
- Abyste dosáhli nejlepších výsledků vaření, měla by magnetická oblast dna hrnce vyhovovat velikosti varné zóny. Pokud varná zóna hrnce nerozezná, zkuste jej umístit na menší varnou zónu s menším průměrem.

Varná zóna	Minimální průměr dna hrnce
Ø 145 mm	Ø 90 mm
Ø 180 mm	Ø 145 mm
Ø 210 mm	Ø 130 mm

Dno hrnce musí být ploché

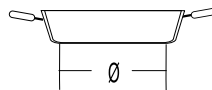
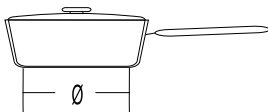
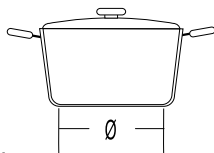

OBSLUHA VARNÉ DESKY

Ovládací panel

(V závislosti na modelu)

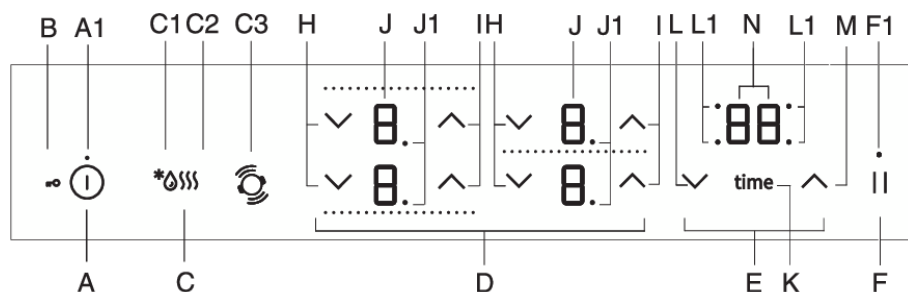

Tlačítko zapnutí/vypnutí varné desky

A1 Kontrolka zapnutí/vypnutí/dětské pojistky

B Zámek/dětský zámek

C Tlačítko rozmrazování/ohřívání

C1 Kontrolka rozmrazování

C2 Kontrolka dohřívání

C3 Rozpoznávání polohy pánve s automatickým přemostěním varných zón

D Ovládací prvky varné zóny

E Funkce časovače

F Funkce Stop/go/paměť

F1 Kontrolka funkce Stop/Go a funkce paměti

H Tlačítko snížení výkonu

I Tlačítko zvýšení výkonu

J Zobrazí se úroveň výkonu

J1 Desetinná tečka označující poloviční stupeň výkonu pro varnou zónu

K Zapnutí/vypnutí časovače programu

L Tlačítko nastavení časovače programu (-)

L1 Kontrolka aktivního časovače programu na příslušných varných zónách

M Tlačítko nastavení časovače programu (+)

N Zobrazení času

Displeje fungují i jako čidla pro seřízení nastavení.

Zapnutí varné desky

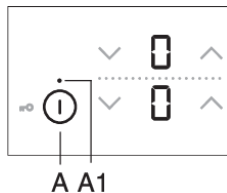

- Postavte na varnou desku vybrané nádoby.
- Zapněte varnou desku stisknutím hlavního vypínače (A).
- Na displejích všech plotýnek (S) se objeví "0".
- Zazní krátké pípnutí.

INFORMACE!

Pokud do 10 sekund nezapnete žádnou plotýnku, varná deska se vypne.

ZAPNUTÍ PLOTÝNEK

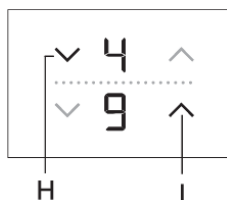

- Stiskněte displej pro požadovanou plotýnku. Zvolený displej začne blikat.
- Pomocí tlačítek (H) a (I) nastavte provozní výkon zvolené varné zóny.
- Plotýnka zůstane aktivovaná.

- Pokud varná deska nerozpozná na zvolené plotýnce žádný hrnec, objeví se symbol ☒. Pokud neumístíte pánev na zvolenou varnou zónu do 2 minut, varná zóna se automaticky vypne.

INFORMACE!

Displeje fungují i jako čidla pro seřízení nastavení.

ZMĚNA NASTAVENÍ PLOTÝNKY

Úroveň výkonu pro vybranou varnou zónu lze upravit pomocí tlačítka (H) nebo (I).

Chcete-li zvýšit nebo snížit úroveň výkonu rychleji, dotkněte se a podržte klávesu (H) nebo (I).

AUTOMATICKÝ RYCHLÝ OHŘEV

Všechny plotýnky jsou vybaveny speciálním mechanismem, který na začátku vaření nastaví varný výkon na maximum bez ohledu na aktuální nastavení výkonu. Po chvíli se výkon plotýnky přepne zpět na původně nastavenou úroveň. Automatický rychlý ohřev je možno aktivovat na každé plotýnce pro jakoukoli úroveň varného výkonu s výjimkou úrovně "9" a "P".

Funkce automatického rychlého ohřevu je vhodná pro jídla, která je třeba zahřát a poté vařit delší dobu bez nutnosti neustálého dohledu.

Funkce automatického rychlého ohřevu není vhodná pro restování, smažení nebo osmahnutí, pro jídla, která vyžadují časté obracení, polévání nebo míchání, nebo pro jídla, která se musí delší dobu vařit v tlakovém hrnci.

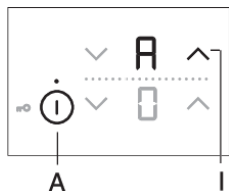

- Varná deska se zapne a na jednu z plotýnek se postaví vhodný hrnec.
- Zvolte požadovanou plotýnku, kterou chcete vypnout (na displeji by se měla objevit "0").
- Stiskněte příslušné tlačítko (H) nebo (I) a podržte je přibližně 3 sekundy, dokud neuslyšíte krátké pípnutí. **A** na displeji budou střídavě blikat a **0**.

- **A** Na displeji úroveň výkonu začne střídavě blikat "A" a zvolená úroveň výkonu. Až uplyne čas automatického rychlého ohřevu, přepne se plotýnka automaticky na zvolenou úroveň a ta potom bude svítit trvale.

TABULKA PRO AUTOMATICKÝ RYCHLÝ OHŘEV

Úroveň výkonu	1	2	3	4	5	6	7	8
Čas automatického rychlého ohřevu (s)	40	70	120	180	260	430	120	195

VYPNUTÍ AUTOMATICKÉHO RYCHLÉHO OHŘEVU

Pokud snížíte varný výkon v době, kdy je aktivovaný automatický rychlý ohřev, vypne se pro danou plotýnku automatický rychlý ohřev.

Automatickou funkci můžete deaktivovat zvolením příslušné plotýnky a snížením úrovně výkonu na "0". Poté nastavte novou úroveň výkonu.

Přemostěná varná zóna

(V závislosti na modelu)

- Některé modely umožňují zkombinovat dvě plotýnky do jedné velké propojené plotýnky. Na kombinovanou plotýnku pak můžete umístit velkou oválnou pánev nebo zapékač mísu. Pánev musí být tak velká, aby pokrývala středy horní i dolní plotýnky současně.
- Maximální velikost pánve: 40 x 25 cm. Pro rovnoměrné rozmístění tepla doporučujeme používat pánve nebo zapékač mísu s těžkým dnem. Během vaření se pánev nebo zapékač mísa zahřeje. Buďte opatrní, abyste se nepopálili.
- Když stavíte nádobí na varnou desku, dbejte na to, aby nezakrylo ovládací modul.



INFORMACE!

Nádobí musí vždy zakrývat střed plotýnky!

Aktivace přemostěné varné zóny

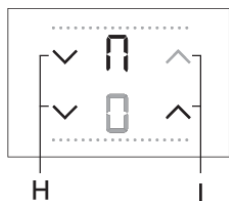

- Zapněte varnou desku stisknutím senzoru zapnutí/vypnutí (A).
- Současně se dotkněte dvou senzorů a podržte je po dobu 3 sekund (H). Na zobrazovací jednotce v zadním poli se objeví znak **H**, který označuje, že dvě varné zóny jsou přemostěny.
- Nastavte požadovaný varný výkon pro přemostěnou varnou zónu.

- Chcete-li později změnit varný výkon přemostěné zóny, použijte tlačítko (H) nebo (I) pro spodní varnou zónu.

INFORMACE!

Přemostěná varná zóna neumožňuje provoz se zvýšením výkonu; k dispozici jsou pouze úrovně výkonu do 9.

Deaktivace přemostěné varné zóny

- Nastavte výkon kombinované varné zóny na „0“. Znak  zmizí a topení se vypne.
- Obě varné zóny budou fungovat nezávisle.

Rozpoznávání polohy pánve s automatickým přemostěním varných zón

(jen u některých modelů)

Rozpoznání polohy hrnce se aktivuje automaticky 10 sekund po zapnutí spotřebiče. Pokud je na varné desce hrnec, rozpozná funkce rozpoznání hrnce jeho polohu a automaticky zkombinuje plotýnky podle velikosti hrnce. Dvě sousední varné zóny se mohou sloučit do jedné velké varné zóny.



C3

Na zobrazovací jednotce v zadní poli se objeví znak , který označuje, že dvě varné zóny jsou přemostěny.

- Nastavte požadovaný varný výkon pro přemostěnou varnou zónu.
- Chcete-li později změnit varný výkon přemostěné zóny, použijte tlačítko (H) nebo (I) pro spodní varnou zónu.

INFORMACE!

Přemostěná zóna neumožňuje nastavení zvýšení výkonu P. Maximální dostupná úroveň výkonu je 9.

Automatické rozpoznání polohy pánve lze aktivovat kdykoli po dobu 10 sekund stisknutím tlačítka pro rozpoznání pánve (C3). Automatické rozpoznání pánve a automatické přemostění varných zón jsou účinné pouze u varných zón, které ještě nejsou aktivovány. Přemostění varných zón lze deaktivovat nastavením úrovně výkonu na „0“.

Pokud na varné desce není hrnec:

- Zapněte varnou desku. Všechny plotýnky jsou nastavené na »0«.
- Umístěte pánev na kteroukoli varnou zónu. »0« na plotýnce s hrncem začne blikat. Výkon varné zóny lze upravit stisknutím tlačítek (H) nebo (I) pro příslušnou varnou zónu. Funkce automaticky přemostí varné zóny na levé straně varné desky v závislosti na velikosti nádoby.
- Můžete pokračovat s dalším hrncem a použít stejný postup.

Pokud už na varné desce je hrnec:

- Zapněte varnou desku.
- Na displeji plotýnky, na které stojí hrnec, začne blikat »0«. Výkon varné zóny lze upravit stisknutím tlačítek (H) nebo (I) pro příslušnou varnou zónu.
- Pokud je na varné desce několik hrnců, spotřebič automaticky pokračuje s volbou pro další plotýnku. Na displeji další plotýnky začne blikat »0«.

Výkon varné zóny lze upravit stisknutím tlačítek (H) nebo (I) pro příslušnou varnou zónu; pak pokračujte s další varnou zónou.

Během prvních 10 sekund můžete deaktivovat automatické rozpoznání i v uživatelském nastavení pomocí parametru "Au". Viz kapitola Uživatelská nastavení

Funkci lze použít, pokud je pánev již na varné desce nebo je varná deska prázdná.

Power Boost

(V závislosti na modelu)

Pro rychlé vaření lze aktivovat zvýšení výkonu na varných zónách. Toto vám umožní rychle ohřát velké množství jídla pomocí dodatečné energie. Funkce boost je aktivní maximálně 10 minut; pokud se úroveň výkonu automaticky sníží na 9. Pokud varná plotna není příliš horká, funkce boost můžete po vypnutí aktivovat na 10 minut. Aby nedošlo k přehřátí, může funkce elektronického ovládání automaticky vypnout Power Boost dříve a snížit úroveň výkonu na 9.

Aktivace Power Boost

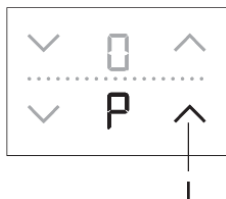

Varná deska se zapne a na jednu z plotýnek se postaví vhodný hrnec.

- Zvolte plotýnku.
- Nastavte úroveň výkonu na 9, poté stiskněte tlačítko (I).
- Symbol "P" se zobrazí na displeji. Funkce je aktivována.

Deaktivace Power Boost

- Stiskněte tlačítko (H). Zvýšení výkonu bude deaktivováno a provozní výkon se vrátí na úroveň 9.
- Výkon lze snížit na požadovanou úroveň stisknutím tlačítka (H).

Ochrana proti přehřátí

- Varná deska je vybavena chladicím větrákem, který ochlazuje elektronické součástky během vaření. Větrák může ještě chvíli běžet i po dovaření.
- Indukční varná deska je rovněž vybavena vestavěným chráničem proti přehřátí, který chrání elektronické díly před poškozením. Chránič působí na několika úrovních. Když se teplota plotýnky podstatně zvýší, varný výkon se automaticky sníží. Pokud to nestačí, klesá výkon plotýnky dál, anebo ji bezpečnostní mechanismus vypne úplně. V takovém případě se na displeji objeví "F2". Až se plotýnka ochladí, bude znovu k dispozici celý její výkon.

DĚTSKÁ POJISTKA

Varnou desku lze uzamknout proti nechtěné aktivaci.

INFORMACE!

Varná deska musí být vypnutá nebo v pohotovostním režimu.

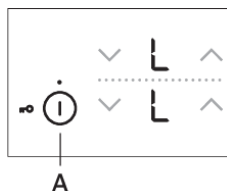

Aktivace dětské pojistky

Dotkněte se tlačítka zapnutí/vypnutí a podržte jej po dobu 3 sekund. Na displejích všech plotýnek se na 5 sekund objeví "L". Nyní je varná deska uzamknutá. Po 5 sekundách se automaticky přepne do pohotovostního režimu.

Deaktivace dětské pojistky

Ovládače varné desky můžete odemknout stejným způsobem (v opačném pořadí). Varná deska musí být vypnuta. Dotkněte se tlačítka zapnutí/vypnutí a podržte jej po dobu 3 sekund. Na displejích všech plotýnek se místo "L" zobrazí "0". Nyní je varná deska připravená k použití.

INFORMACE!

Poznámka: Pokud je aktivovaná funkce dětské pojistky (B) v režimu uživatelských nastavení (viz kapitolu "Režim uživatelského nastavení", Parametr "Loc"), zamkne se varná deska automaticky po každém vypnutí.

INFORMACE!

Funkci zámku aktivujte vždy před čištěním, abyste desku omylem nezapnuli.

Rozmrazování/ohřívání

Stisknutím tlačítka (C) aktivujete funkci rozmrazování/ohřívání. V případě rozmrazování se teplota potravin udržuje na přibližně 42 °C; v případě dohřevu se udržuje kolem 70 °C. Skutečná teplota může záviset na typu nádobí a množství jídla.

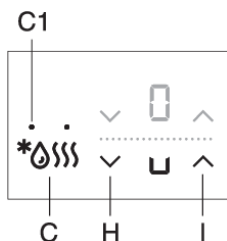

Aktivace funkce rozmrazování

Stiskněte tlačítko (A) pro zapnutí varné desky. Umístěte vhodnou nádobu na vybranou varnou zónu. Stiskněte jednou tlačítko (C); kontrolka (C1) se rozsvítí. Stiskněte tlačítko (H) nebo (I) pro vybranou varnou zónu. Symbol "u" se zobrazí na displeji.

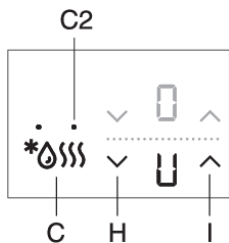

Aktivace funkce opětovného ohřevu

Stiskněte tlačítko (A) pro zapnutí varné desky. Umístěte vhodnou nádobu na vybranou varnou zónu. Stiskněte dvakrát tlačítko (C); kontrolka (C2) se rozsvítí. Stiskněte tlačítko (H) nebo (I) pro vybranou varnou zónu. Symbol "U" se zobrazí na displeji.

Deaktivace funkce rozmrazování/ohřívání

- Stiskněte tlačítko (H) nebo (I) pro vybranou varnou zónu.
- Varná zóna se vypne a na displeji se objeví „0“.

Funkce časovače

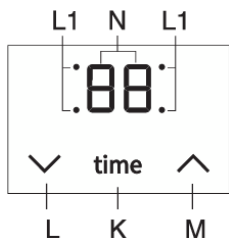

Tato funkce umožňuje dva provozní režimy:

1. Funkce **nastavení minutky (odpočítávání)** platí pro celou varnou desku. S touto funkcí varná deska pípne pouze po uplynutí nastaveného času.
2. **Nastavení časovače programu** platí pro vybranou varnou zónu. Pro každou varnou zónu lze nastavit samostatný časovač. Po uplynutí nastaveného času se varná zóna automaticky vypne.

1 Minutka

Minutka funguje samostatně a nesouvisí s provozem žádné varné zóny. Když je minutka nastavena, bude pokračovat v odpočítávání času, i když varnou desku vypnete. Minutku lze vypnout pouze při zapnutí varné desce.

- Stisknutím tlačítka (K) aktivujete časovač. Na displeji časovače (O) se objeví „00“. Stisknutím tlačítek (L) a (M) nastavte čas v rozsahu od 1 do 99 minut.
- Po uplynutí nastaveného času se aktivuje alarm; varná zóna se však nevypne.
- Vypněte alarm stisknutím libovolného tlačítka; případně se po určité době automaticky vypne.
- Funkce minutky zůstane aktivní, i když je varná deska vypnutá pomocí tlačítka (A).
- Během poslední minuty odpočítávání se zbývající čas zobrazí v sekundách.

2 Časovač programu

Časovač programu usnadňuje proces vaření tím, že umožňuje vidět a nastavit dobu vaření pro zvolenou varnou zónu. Po uplynutí času nastaveného na časovači se varná zóna automaticky vypne a vydá zvukový signál. Zvukový signál vypnete dotykem na libovolné tlačítko nebo se po chvíli vypne automaticky. Vypnutí časovače programu lze nastavit nezávisle na všech varných zónách. Časovač programu může být nastaven pouze pro aktivní varnou zónu.

- Stisknutím tlačítka (K) aktivujete časovač. Na displeji časovače (O) se objeví „00“. Znovu se dotkněte senzorového tlačítka (K). Bod (L1) pro příslušnou varnou zónu začne blikat.
- Stisknutím tlačítek (L) a (M) nastavte čas v rozsahu od 1 do 99 minut.
- Když je nastavena požadovaná hodnota, začne odpočítávání. Bod (L1) označující, pro kterou varnou zónu je funkce časovače nastavena, bude i nadále blikat.

- Po uplynutí nastaveného času se aktivuje zvukový signál a varná zóna se vypne. Na displeji hodin bude blikat „00“.
- Vypněte alarm stisknutím libovolného tlačítka; případně se po určité době automaticky vypne.

Změna nastavené doby vaření

Zbývající dobu vaření lze změnit kdykoli během vaření. Dotkněte se tlačítka časovače vypnutí (K) pro výběr zobrazení časovače pro požadovanou varnou zónu. Příslušná kontrolka (L1) bude blikat. Dotykem tlačítka (L) nebo (M) nastavte novou požadovanou dobu vaření.

Zobrazení zbývajících doby vaření

Pokud je aktivováno několik nastavení časovače, lze zbývajících dobu vaření zobrazit stisknutím tlačítka (K).

Resetování časovače

Vyberte požadované zobrazení časovače stisknutím tlačítka (K) (viz část Změna nastavené doby vaření). Zobrazí se nastavený časovač a rozsvítí se kontrolka příslušné varné zóny. Dotkněte se tlačítka (M) pro nastavení hodnoty na "00", nebo stiskněte současně tlačítka (L) a (M) pro okamžité resetování hodnoty na "00".

PAUZA PROCESU VAŘENÍ - FUNKCE STOP & GO (PAUZA)

Funkci Stop&Go můžete použít k pozastavení provozu celé varné desky na dobu až 10 minut. Všechny plotýnky se dočasně automaticky vypnou. To se hodí, například když obsah jednoho hrnce překypěl a vy chcete varnou desku očistit.

AKTIVACE FUNKCE Stop&Go

Aktivní je minimálně jedna nebo několik plotýnek. Dotkněte se funkčního tlačítka (F) Stop&Go. Zazní krátké pípnutí. Všechna nastavení na displejích začnou blikat; tlačítko pauzy se rozsvítí a také bude blikat. Všechna nastavení časovače programu nebo minutky jsou pozastavena. Všechna tlačítka jsou neaktivní, s výjimkou tlačítka pro pauzu (Stop/Go) a tlačítka zapnout/vypnout. Pokud do 10 minut nestisknete žádné čidlo, všechny aktivní plotýnky se automaticky vypnou.

DEAKTIVACE FUNKCE Stop&Go

Nejpozději do 10 minut stiskněte tlačítko pro pauzu. Varná deska bude pokračovat v provozu se stejným nastavením jako před pauzou.

FUNKCE PAMĚTI

Tato funkce vám umožní vyvolat z paměti nastavení všech plotýnek, pokud byla varná deska omylem vypnuta. Toto je však možné pouze do pěti sekund po vypnutí desky.

Desku znovu zapněte stisknutím tlačítka pro zapnutí / vypnutí varné desky do 5 sekund po vypnutí. Na displeji bude 5 sekund blikat tlačítko (F). Během této doby toto tlačítko stiskněte a všechna nastavení, která byla aktivní těsně před vypnutím desky, se obnoví.

AUTOMATICKÉ VYPNUTÍ

Pokud jsou tlačítka aktivována během vaření příliš dlouho (např. z důvodu rozlití tekutiny nebo předmětu umístěného na tlačítko), dojde po uplynutí 10 vteřin k vypnutí všech varných zón. Na displeji začne blikat symbol .

Předmět by měl být odstraněn nebo tekutina vysušena ze senzorů do 2 minut; v opačném případě se varná deska automaticky vypne. Poslední nastavení lze obnovit pomocí funkce paměti použitím tlačítka Stop&Go.

Vypnutí varné zóny

Pro vypnutí varné zóny použijte příslušné tlačítko (H) pro nastavení hodnoty na „0“. Pro rychlé vypnutí varné zóny stiskněte současně příslušné tlačítko (H) a (I). Uslyšíte krátké pípnutí a na displeji se zobrazí „0“.



INFORMACE!

Pokud je výkon všech varných zón nastaven na „0“, varná zóna se automaticky vypne po 10 sekundách.

INDIKÁTOR ZBYTKOVÉ TEPLoty

Sklokeramická deska je vybavená i zobrazením zbytkového tepla "H". Sklokeramická plotýnka není zahřívána přímo, nýbrž pouze nepřímo, teplem vyzařovaným zpět z hrnce. Dokud svítí po vypnutí varné desky symbol "H", znamená to, že je na plotýnce zbytkové teplo, které se dá využít k udržování jídla v teple nebo k rozmrazování. I když znak "H" zmizí, může být plotýnka ještě horká. Buďte opatrní, protože hrozí nebezpečí popálení!

MAXIMÁLNÍ DOBA VAŘENÍ

Z bezpečnostních důvodů je doba vaření každé plotýnky omezena určitým maximálním trváním.

Maximální doba vaření závisí na naposled nastavené úrovni výkonu. Pokud úroveň výkonu nebude změněna, vypne se plotýnka automaticky po dosažení maximální doby vaření.

Úroveň varného výkonu	U	u	1	2	3	4	5	6	7	8	9	P*
Maximální doba provozu (v hodinách)	2	8	8	8	6	6	4	4	2	1,5	1,5	1,5

* Po 10 minutách se úroveň výkonu automaticky sníží na 9; po 1,5 hodinách se plotýnka vypne.

VYPNUTÍ CELÉ VARNÉ DESKY

Varnou desku lze kdykoli vypnout stisknutím tlačítka zapnutí/vypnutí.

UŽIVATELSKÉ NASTAVENÍ

NASTAVENÍ AKUSTICKÉHO SIGNÁLU, AUTOMATICKÝCH VLASTNOSTÍ A ZAMČENÍ PARAMETRŮ

Můžete nastavit hlasitost akustického signálu a trvání akustického alarmu, aktivovat automatický zámek, deaktivovat automatický časovač a deaktivovat automatické rozpoznání páne. Chcete-li aktivovat nabídku nastavení parametrů, stiskněte tlačítko pauzy (F), když je spotřebič vypnutý, a podržte jej na 3 sekundy.

Na displeji časovače se objeví první parametr "Uo", což indikuje hlasitost akustických signálů. Pomocí tlačítka časovače (K) vyberte typ parametru. Stisknutím tlačítek nastavení časovače (L) a (M) upravte nastavení.



Uo: Akustický signál a budík (hlasitost)

So: Trvání budíku

Lo: Automatický zámek

Au: Automatické rozpoznání páne

Po: Celkový maximální výkon



Aktuálně nastavená hodnota parametru se objeví na displeji úrovně výkonu varné zóny na pravé straně. Hodnotu lze upravit stisknutím tlačítek (H) nebo (I) pro varnou zónu. Všechny parametry je možné potvrdit a uložit stiskem tlačítka pauza (F) a podržením na 2 sekundy. Pak zazní krátké pípnutí. Pokud nechcete uložit nová nastavení parametrů, zavřete režim uživatelských nastavení stisknutím tlačítka zap./vyp.

Hlasitost (síla) zvukového signálu a alarmu "Uo"

Můžete nastavit tyto hodnoty:

00 na displeji = vypnout (neplatí pro alarm a zvukový signál chyby)

01 na displeji = minimální hlasitost

02 na displeji = střední hlasitost

03 na displeji = maximální hlasitost (výchozí nastavení)

Po každé změně zazní krátký zvukový signál s nově nastavenou hlasitostí.

Trvání zvukového signálu »So«

Můžete nastavit tyto hodnoty:

05 na displeji = 5 sekund

1,0 na displeji = 1 minuta

2,0 na displeji = 2 minuty (výchozí)

Dětská pojistka "Lo"

Pokud je aktivovaná automatická funkce dětské pojistky v režimu uživatelských nastavení, zamkne se varná deska automaticky po každém vypnutí.

00 na displeji = vypnout (výchozí nastavení)

01 na displeji = zapnout

Rozpoznání polohy hrnce s automatickým zkombinováním plotýnek »Au«

Pokud je funkce rozpoznávání polohy pánve s automatickým přemostění varných zón deaktivována v režimu uživatelských nastavení, spotřebič bude vždy obsluhován ručně (při každém zapnutí spotřebiče nebude automatické rozpoznávání 10 sekund).

Celkový maximální výkon "Po"

Pokud má elektrická instalace ve vaší domácnosti rozdílné aktuální limity, může se snížit maximální spotřeba energie varné desky:



INFORMACE!

Pokud je úroveň výkonu snižena, může být snižené i nastavení a výsledný varný výkon. Spotřebič je vybaven systémem řízení výkonu, který zajišťuje, aby byl účinek snížení výkonu minimální.

Údržba a čištění

Po každém použití počkejte až sklokeramický povrch vychladne a vyčistěte jej. V opačném případě se veškeré nečistoty vpálí do horkého povrchu, když příště použijete varnou desku.

Při pravidelné údržbě sklokeramické varné desky používejte výrobky pro speciální ošetření s vytvářením ochranného filmu na povrchu z důvodu předcházení nalepení špíny.

Před každým použitím sklokeramického povrchu utřete špínu nebo jiné nečistoty, které by mohly poškrábat povrch, z varné desky a dna nádobí.

INFORMACE!

Drátěnka, hrubé čisticí houby a abrazivní (škrábající) prášky mohou poškrábat povrch. Povrch se může také poškodit agresivními sprejovými čistíči a nevhodnými tekutými čistíči.

Nápisy se mohou opotřebovat v důsledku agresivních nebo abrazivních čistících nebo nádob s drsným, příp. poškozeným dnem.

Použijte navlhčenou jemnou utěrku pro odstranění menších nečistot. Poté povrch do sucha utřete.

Odstraňte skvrny od vody jemným roztokem octu. Ovšem nepoužívejte to na rám (pouze u některých modelů), protože může ztratit lesk. Nepoužívejte agresivní sprejové čistíče nebo prostředky odstraňující vodní kámen.

Používejte speciální sklokeramické čistíče pro odolnou špínu. Dodržujte pokyny výrobce. Ubezpečte se, že jste úplně odstranili veškeré pozůstatky čistících po čištění, poněvadž mohou poškodit sklokeramický povrch, když se varné zóny ohřejí.

Odstraňte odolnou špínu a zbytky spálení pomocí škrabky. Při používání škrabky dávejte pozor, abyste se nezranili.

INFORMACE!

Škrabka není součástí vybavy spotřebiče.

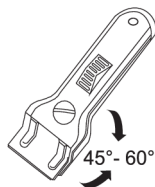

INFORMACE!

Škrabku používejte výhradně, pokud se špína nedá odstranit vlhkou utěrkou nebo speciálními čistíči pro sklokeramické povrchy.

Držte škrabku ve správném úhlu (45° až 60°). Mírně zatlačte škrabkou proti sklu a proklouzněte skrz nápisy, abyste odstranili špínu. Ubezpečte se, že plastový držák škrabky (u některých modelů) se nedostane do styku s horkou varnou zónou.

INFORMACE!

Netlačte škrabkou kolmo vůči sklu a nepoškrábejte povrch varné desky hrotem nebo nožem škrabky.

Jakýkoliv cukr nebo cukrem posypaný pokrm okamžitě odstraňte ze sklokeramické varné desky pomocí škrabky, i kdyby byla varná deska pořád horká, protože cukr může způsobit trvalé poškození povrchu sklokeramické desky.

Tabulka odstraňování poruch a chyb

V záruční době může vykonávat opravy výhradně servisní středisko oprávněné výrobcem.

Před jakýmkoliv opravami se ubezpečte, že je zařízení odpojeno od elektřiny vytažením vypínače nebo vytáhnutím napájecího kabele ze zásuvky.

Neoprávněné zásahy a opravy spotřebiče mohou způsobit riziko rány elektrickým proudem a nebezpečí zkratu, proto je neprovádějte. Přenechte tuto práci odborníkovi, resp. servisnímu technikovi.

V případě menších poruch ve fungování tohoto spotřebiče si v tomto návodu ověřte, zda můžete jejich příčinu odstranit sami.

Pokud spotřebič nefunguje z důvodu nesprávného ovládání či manipulace, není návštěva opraváře ani v době trvání záruky bezplatná.

Návod k použití uschovejte pro případné pozdější použití či pro budoucího majitele spotřebiče.

V následující tabulce je několik rad ohledně řešení běžných problémů.

Problém/chyba	Příčina
Pojistka se často vyhadzuje.	Zavolejte servisního technika.
Nepřetržitě pípání a zobrazení 	Voda se rozlila po povrchu senzoru nebo byl nad senzory umístěn předmět. Otřete povrch senzoru.
F2 na displeji	Varná zóna se přehřála. Počkejte, až varná zóna vychladne.
F na displeji	To znamená, že během provozu došlo k chybě.

Pokud se vám navzdory dodržování výše uvedených rad nepodařilo poruchu odstranit, obraťte se na autorizovaný servis. Odstranění poruch nebo reklamace, které vzniknou následkem nesprávného zapojení či používání spotřebiče, do záruky nespádají. Náklady na opravu v tomto případě hradíte sami.



VAROVÁNÍ!

Před opravou odpojte spotřebič od elektrické sítě (vyjmutím pojistky nebo vytažením zástrčky ze zásuvky).

HLUK BĚHEM INDUKČNÍHO VAŘENÍ

Šumy a zvuky	Příčina	Řešení
Provozní šum vytvářený indukcí	Indukční technologie je založena na vlastnostech některých kovů vystavených elektromagnetickému účinku. Ten má za následek vznik takzvaných vířivých proudů, které nutí molekuly k tomu, aby kmitaly. Kmity (vibrace) se převádějí na teplo. To může způsobit tichý šum podle typu kovu.	Je to normální a nejedná se o žádnou chybnou funkci.
Bzučení podobající se zvuku transformátoru	Dochází k němu při vaření na vysoké úrovni výkonu. Důvodem je množství energie přenášené z varné desky do hrnce nebo pánve.	Tento zvuk zmizí nebo zeslábne, jakmile snížíte úroveň výkonu.
Vibrace a praskot varného nádobí	Tento zvuk se objevuje u varného nádobí (hrnců nebo pánví) vyrobených z různých materiálů.	Způsobují ho vibrace v přiléhajících plochách skládajících se z vrstev z různých materiálů. Tento zvuk závisí na varném nádobí. Může se měnit podle množství a typu vařené potraviny.
Hluk ventilátoru	Správná funkce indukčních elektronických dílů vyžaduje regulaci teploty. Varná deska je proto vybavena ventilátorem, který se spouští různou rychlostí podle detekované teploty.	Ventilátor může zůstat v chodu i po vypnutí varné desky, jestliže teplota bude stále příliš vysoká.

Instalace vestavěné varné desky

Postup instalace

- Pracovní deska musí být zcela rovná.
- Vhodně chraňte okraje vyříznutého otvoru.
- Připojte varnou desku k elektrické síti (viz pokyny pro připojení varné desky k elektrické síti).
- Vložte varnou desku do vyříznutého otvoru.

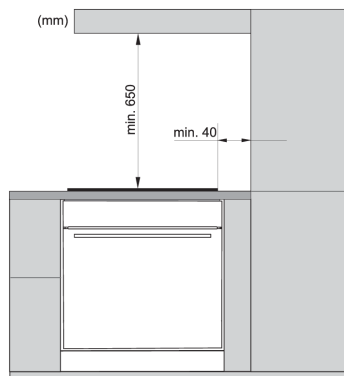

- Instalaci spotřebiče do kuchyňské pracovní desky a jeho připojení k elektrické síti smí provádět pouze dostatečně kvalifikovaný technik.
 - Dýha nebo jiná povrchová úprava kuchyňského nábytku, do kterého má být varná deska zabudována, by měla být ošetřena tepelně odolným lepidlem (100°C); jinak může dojít ke změně barvy nebo deformaci povrchové úpravy pracovní desky.
 - Použití rohových lišt z masivního dřeva na pracovních deskách za varnou zónou je povoleno pouze v případě, že vzdálenost mezi lištou a varnou deskou není menší, než je uvedeno na instalačních plánech.
 - Varná deska je dimenzována pro zabudování do pracovní desky nad kus kuchyňského nábytku o šířce 600 mm a více.
-
- Závěsné nebo nástěnné kuchyňské prvky by měly být instalovány dostatečně vysoko, aby nezasahovaly do pracovního procesu.
 - Vzdálenost mezi varnou deskou a digestoří by neměla být menší, než jak je uvedeno v návodu k instalaci kuchyňského digestoře. Minimální vzdálenost je 650 mm.
 - Vzdálenost mezi okrajem spotřebiče a sousedním vysokým prvkem kuchyňského nábytku by neměla být menší než 40 mm.
 - Použití rohových lišt z masivního dřeva na pracovních deskách za varnou zónou je povoleno pouze v případě, že vzdálenost mezi lištou a varnou deskou není menší, než je uvedeno na instalačních plánech.
 - Minimální vzdálenost mezi vestavnou varnou deskou a zadní stěnou je vyznačena na instalačním výkresu.

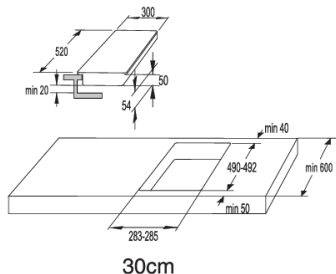

30cm

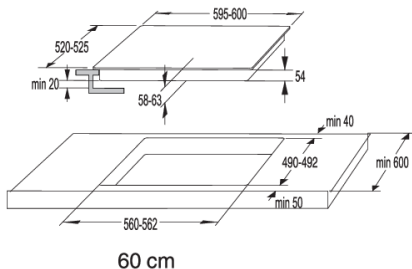

60 cm

Větrací otvory ve spodní části kuchyňské linky.



INFORMACE!

Normální fungování elektronických součástí indukční varné desky vyžaduje dostatečnou cirkulaci vzduchu.

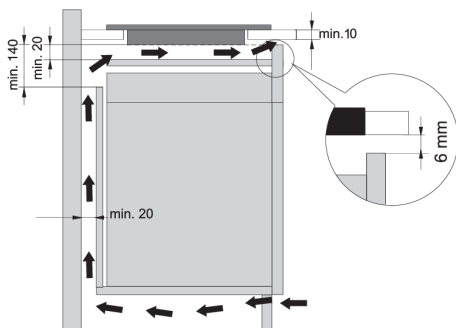

Nižší skříňka se zásuvkou

- Po celé šířce zadní strany spodní části kuchyňské linky musí být otvor o výšce alespoň 140 mm. Navíc by měl být i na přední straně po celé šířce otvor o výšce alespoň 6 mm.
- Vodorovná přepážka by měla být instalována pod varnou deskou po celé její délce. Mezi větracími otvory a předměty v zásuvce by měla být vzdálenost nejméně 20 mm. Ze zadní strany by mělo být umožněno dostatečné větrání.

- Varná deska je osazena ventilátorem umístěným v její spodní části. Pokud je pod kuchyňskou skříňkou zásuvka, nepoužívejte ji k ukládání malých předmětů nebo papíru, protože by mohly, pokud by se nasaly do ventilátoru, poškodit ventilátor a chladicí systém. Kromě toho nepoužívejte zásuvku k ukládání hliníkové fólie nebo hořlavých látek nebo kapalin (jako jsou spreje). Uchovávejte takové látky mimo varnou desku. Nebezpečí výbuchu!
- Mezi obsahem zásuvky a vstupními otvory ventilátoru by měla být mezera alespoň 20 mm.

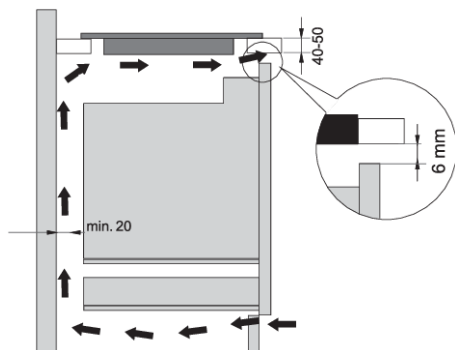

Spodní skříňka s troubou

- Instalace trouby pod indukční varnou desku je možné u trouby typů EVP4..., EVP2..., EVP3.. s chladicím ventilátorem.
- Před nainstalováním trouby je třeba odstranit zadní stěnu skříňky v prostoru otvoru pro instalaci.
- Na přední straně by navíc měl být otvor o velikosti alespoň 6 mm, a to po celé šířce skříně.
- Pokud nainstalujete pod varnou desku jiné spotřebiče, nemůžeme zaručit správnou funkci.

Zapuštěná montáž do pracovní desky

Pro zapuštěnou montáž jsou vhodné spotřebiče bez fazetových okrajů nebo ozdobných rámu



Instalace zařízení

Zařízení lze nainstalovat pouze na pracovní desku odolnou vůči vysokým teplotám a vodě, jako jsou třeba pracovní desky vyrobené z (přírodního) kamene (mramor, žula), nebo masivního dřeva (okraje kolem výřezu musí být zatmelovány). Při instalaci do pracovní desky vyrobené z keramiky, dřeva či skla byste měli použít dřevěný pomocný rám. Rám není součástí zařízení. Toto zařízení lze instalovat na pracovní desky z jiných materiálů pouze v případě, že to konzultujete s výrobcem dané pracovní desky a ten vám to výslovně odsouhlasí. Vnitřní rozměry základní jednotky by měly být minimálně stejné jako vnitřní výřez pro zařízení. To vám umožní snadné vyjmutí zařízení z pracovní desky. Pripevněte těsnicí pásku kolem obvodu spodní části skleněné desky.

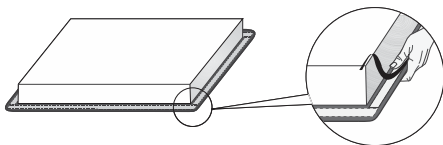

Nejprve potáhněte napájecí kabel přes výřez. Zařízení umístěte uprostřed výřezu. Zařízení zapojte do sítě (viz pokyny pro zapojení zařízení). Před utěsněním zařízení odzkoušejte jeho provoz. Prostor mezi zařízením a linkou utěsněte pomocí silikonového těsnícího tmelu. Silikonový tmel pro utěsnění zařízení musí být žáruvzdorný (alespoň po 160 °C). Silikonový tmel vyhladte vhodným nástrojem. Dodržujte pokyny k použití zvoleného silikonového těsnícího tmelu. Zařízení nezapínejte, dokud tmel úplně nezaschne.



1. Silikonový těsnicí tmel
2. Lepicí páska

⚠ VAROVÁNÍ!

Věnujte zvláštní pozornost rozměrům pro zabudování u (přírodních) kamenných pracovních desek. Pokud zvolíte silikonový těsnící tmel, berte v potaz materiál na pracovní desce a zkontrolujte to s výrobcem pracovní desky. Použití nevhodných silikonových tmelů může způsobit trvalé odbarvení určitých částí.

Odstranění zabudovaného zařízení

Odpojte zařízení ze sítě. Pro vyjmutí silikonového těsnění z okraje použijte vhodný nástroj. Zařízení vyjměte jeho potlačáním nahoru zespodu.

⚠ VAROVÁNÍ!

Nepokoušejte se přístroj vyjmout z horní strany pracovní desky

⚠ VAROVÁNÍ!

Service oddělení odpovídá pouze za opravy a servis varné desky. Obrátte se na prodejce specializovaného kuchyňského zařízení, pokud jde o opětovnou instalaci zapuštěné varné desky.

Kamenná pracovní deska

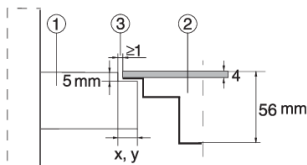

1. Kuchyňská deska
2. Zařízení
3. Otvor

Vzhledem k rezervě pro možné pochybení (tolerance) u sklokeramické desky zařízení a u výřezu v lince je mezera upravitelná (min. 2 mm).

Keramické, dřevěná nebo skleněná linka

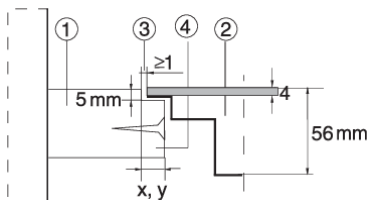

1. Kuchyňská deska
2. Zařízení
3. Otvor
4. Dřevěný rám o tloušťce 16 mm

Vzhledem k rezervě pro možné pochybení (tolerance) u sklokeramické desky zařízení a u výřezu v lince je mezera upravitelná (min. 2 mm). Dřevěný rám nainstalujte 5,5 mm pod horní okraj linky (viz obrázek).

Dodržujte poloměr pro skleněné okraje (R10, R2) při přípravě výřezu.

SKLO

VÝŘEZ

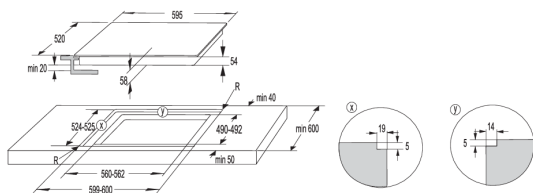
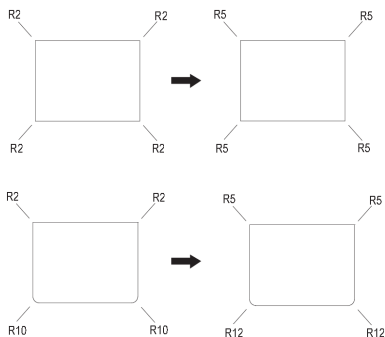

60 cm

⚠ **VAROVÁNÍ!**

Pokud je trouba instalována pod zapuštěnou varnou deskou, pak by tloušťka pracovní desky měla být alespoň 45 mm.

Přípevnění pěnového těsnění

💡 **INFORMACE!**

Některá zařízení jsou dodávána s již přípevněným těsněním!

Před instalací spotřebiče do kuchyňské linky upevněte na spodní stranu sklokeramické varné desky pěnové těsnění, které se dodává se spotřebičem. Odstraňte z těsnění ochrannou fólii. Upevněte těsnění na spodní stranu skla (2–3 mm od okraje). Těsnění musí být upevněno podél celého okraje skla. Těsnění se nesmí překrývat v rozích. Při instalaci těsnění dbejte na to, aby nebylo poškozené ostrými předměty a aby s těmito předměty nebylo v kontaktu.

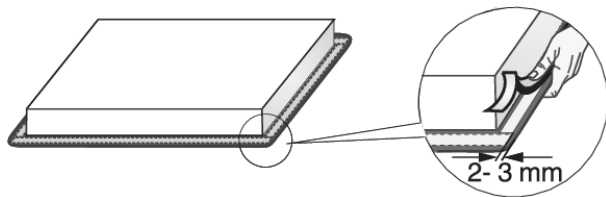

⚠ **VAROVÁNÍ!**

Bez tohoto těsnění není možné spotřebič instalovat!

Připojení varné desky k síťovému napájení

- Ochrana síťového napájení musí splňovat všechna příslušná nařízení.
- Před zapojením spotřebiče zkontrolujte, zda hodnota napětí uvedená na typovém štítku odpovídá hodnotě napětí sítě ve vaší domácnosti.
- V elektrických rozvodech by mělo být přepínací zařízení, které dokáže odpojit všechny póly zařízení od síťového napájení, s minimálním odstupem 3 mm mezi jednotlivými kontakty, když jsou otevřené. Mezi vhodná zařízení patří pojistky, ochranné přepínače, atd.
- Připojení by mělo být přizpůsobeno proudu a pojistkám.
- Po instalaci se musejí části, které vedou elektrický proud, a izolované části ochránit proti dotyku.

! VAROVÁNÍ!

Spotřebič smí zapojit pouze oprávněný a zkušební odborník. Chybné připojení může zničit části spotřebiče. V tomto případě neexistuje nárok na záruční opravu. Před opravou nebo operací údržby je nutné spotřebič odpojit ze sítě.

Připojovací schéma

Připojení spotřebiče 60 cm

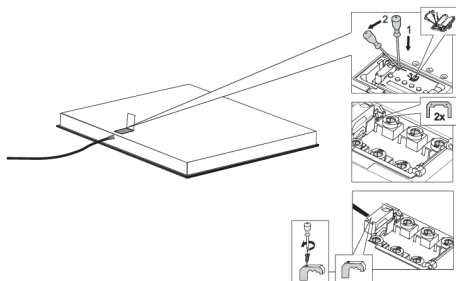

1. Zkontrolujte napětí. Před zapojením spotřebiče zkontrolujte, zda hodnota napětí uvedená na typovém štítku odpovídá hodnotě napětí sítě ve vaší domácnosti. Napětí vaší elektrické sítě (220–240 V mezi L a N) by měl zkontrolovat odborník pomocí vhodného měřicího zařízení.
2. Otevřete kryt připojovací svorkovnice.
3. Připojte vodiče podle typu vašeho spotřebiče.
4. Propojky jsou umístěny na připojovací svorce.

Elektrická přívodní šňůra

(spotřebič bez napájecího kabelu)

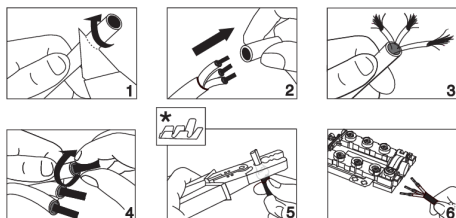

- Pro spojení lze použít následující:
- Izolované PVC propojovací kabely typu H05 VV-F nebo H05V2V2-F se žluto-zeleným ochranným vodičem nebo jiné rovnocenné nebo nadřazené kabely.
- Vnější průměr kabelu by měl být alespoň 8 mm.
- Protáhněte napájecí kabel přes odlehčení tahu kabelu (svorku), která

* kabelové dutinky nejsou součástí dodávky

💡 INFORMACE!

Doporučujeme používat kabelové dutinky.

Připojovací schéma

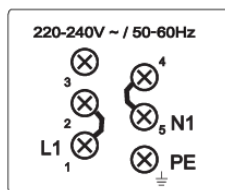

Jednofázové připojení (32 A)

- Jednofázové připojení (1 1N, 220–240 V~ /50–60 Hz):
 - Napětí mezi vedením a nulovým vodičem je 220–240 V~. Mezi svorky 1–2 a 4–5 namontujte propojovací konektory.
 - Obvod by měl být vybaven pojistkou alespoň 32 A. Průřez jádra napájecího kabelu by měl být alespoň 4 mm².

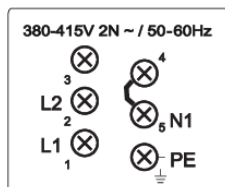

2-fázové připojení (16A)

- 2 fáze, 1 neutrální vodič (2 1N, 380–415 V~ /50–60 Hz):
 - Napětí mezi vedením a nulovým vodičem je 220–240 V~.; napětí mezi linkami je 380–415 V~. Nainstalujte propojku mezi svorky 4 a 5. Okruh by měl být zajištěn alespoň dvěma pojistkami, každou o minimálně 16 A. Průřez jádra napájecího kabelu by měl být alespoň 1,5 mm².

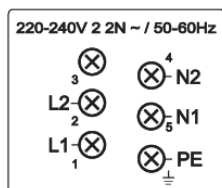

- 2 fáze, 2 nulové vodiče (2 2N, 220–240 V 2 2N ~ /50–60Hz):
 - Napětí mezi fázemi a nulovým vodičem je 220-240 V~.
 - Okruh by měl být zajištěn alespoň dvěma pojistkami, každou o minimálně 16 A. Průřez jádra napájecího kabelu by měl být alespoň 1,5 mm².



Spotřebiče o šířce 30 centimetrů (dvě varné zóny) umožňují pouze jednofázové zapojení. Průměr napájecí šňůry by měl být alespoň 1,5 mm²!

Připojení napájecího kabelu

(spotřebič s napájecím kabelem)

- Spotřebič musí být pevně připojen přímo k elektrické síti.
- Zařízení pro odpojení od elektrické sítě musí odpovídat příslušným předpisům.
- Neprodělujte napájecí kabel a nevedte jej přes ostré hrany.
- Pokud je spotřebič instalován nad troubou, ujistěte se, že se napájecí kabel nikdy nedotýká horkých částí trouby.

Jednofázové připojení

Připojte spotřebič podle schématu A. Pokud vaše elektrická síť neumožňuje pojistku 32 A, výkon spotřebiče by měl být odpovídajícím způsobem snížen nebo omezen.

Viz kapitola Uživatelské nastavení

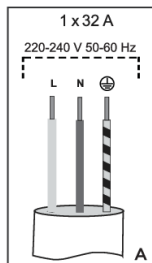

L = hnědá
 N = modrá
 ≡ = žlutá/zelená

Dvoufázové připojení

- Pokud má vaše elektrická síť 2 vodiče vedení a 1 nulový vodič, připojte spotřebič podle schématu B.
- Pokud má vaše elektrická síť 2 linkové vodiče a 2 nulové vodiče, připojte spotřebič podle schématu C.

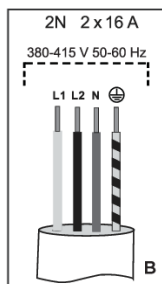

L1 = hnědá
 L2 = černá
 N = modrá
 ≡ = žlutá/zelená

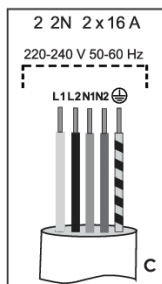

L1 = hnědá
 L2 = černá
 N = modrá
 N2 = šedá
 ≡ = žlutá/zelená
 pouze pro NL!

Připojení spotřebiče 30 cm

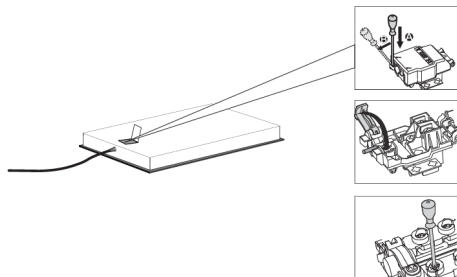

1. Zkontrolujte napětí. Před zapojením spotřebiče zkontrolujte, zda hodnota napětí uvedená na typovém štítku odpovídá hodnotě napětí sítě ve vaší domácnosti. Napětí vaší elektrické sítě (220–240 V mezi L a N) by měl zkontrolovat odborník pomocí vhodného měřicího zařízení.
2. Otevřete kryt připojovací svorkovnice.
3. Připojte vodiče podle typu vašeho spotřebiče.

Připojovací schéma

220 - 240 V 50-60 Hz

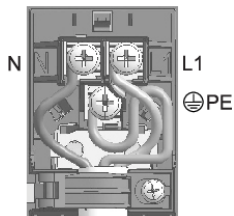

Obvod by měl být vybaven pojistkou minimálně 16 A.

Spotřebiče o šířce 30 centimetrů (dvě varné zóny) umožňují pouze jednofázové připojení. Průřez jádra napájecího kabelu by měl být minimálně 1,5 mm²!

Likvidace



Obal je vyroben z ekologicky šetrných materiálů, které je možno recyklovat, zlikvidovat nebo zničit bez jakéhokoli ohrožení životního prostředí. Obalové materiály jsou pro tyto účely odpovídajícím způsobem označeny.

Symbol na výrobku nebo jeho balení označuje, že se s výrobkem nemá zacházet jako s běžným odpadem z domácností. Výrobek je potřebné odevzdat do autorizovaného centra sběru pro zpracování odpadu z elektrických nebo elektronických zařízení.

Správná **likvidace** výrobku pomůže zabránit vzniku nepříznivých účinků na životní prostředí a zdraví osob, k nimž by mohlo dojít v případě nesprávné likvidace výrobku. Podrobné informace o likvidaci a zpracování výrobku vám na požádání poskytne příslušný místní orgán, který má na starost zacházení s odpadem, váš poskytovatel služeb likvidace odpadu nebo obchod, kde jste výrobek zakoupili.

Vyhraujeme si právo na případné změny a chyby v návodu k použití.

MORA



875780-a7

CE