

Hisense

PARTY SPEAKER

Model: Party Rocker One
Party Rocker One Plus

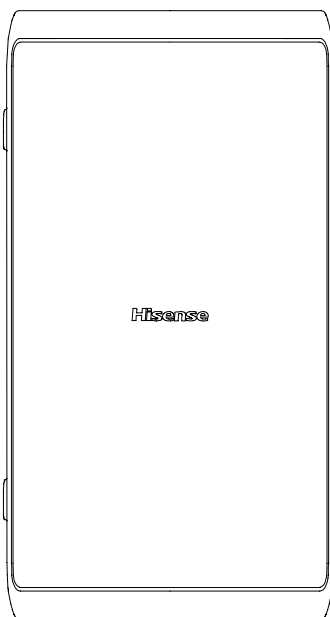

EN

FR

ES

PT

DE

IT

PL

RO

CZ

NL

SK

SL

HR

HU

TR

RU

SR

BS

SQ

MK

GR

BG

USER MANUAL



Read all the safety instructions carefully before use and keep this instruction manual for future reference.

Features

Thanks for your purchase of our product. Please read through this manual before making connections and operating this product. Retain this manual for future reference.

- Bluetooth playback
- AUX IN
- FM tuner
- USB SLOT
- Microphone function
- Guitar function
- Multiple EQ sound effect mode

Package Contents

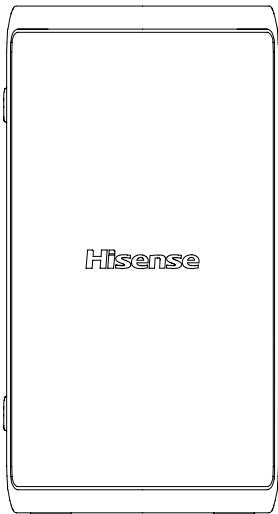

Main Unit

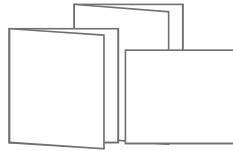

User Manual
Quick Start Guide
Warranty Card



Wireless Microphone × 2
(Only for Party Rocker One Plus)



* AC power cord

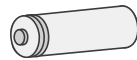

AA battery (1.5V) × 4
(Only for Party Rocker One Plus)





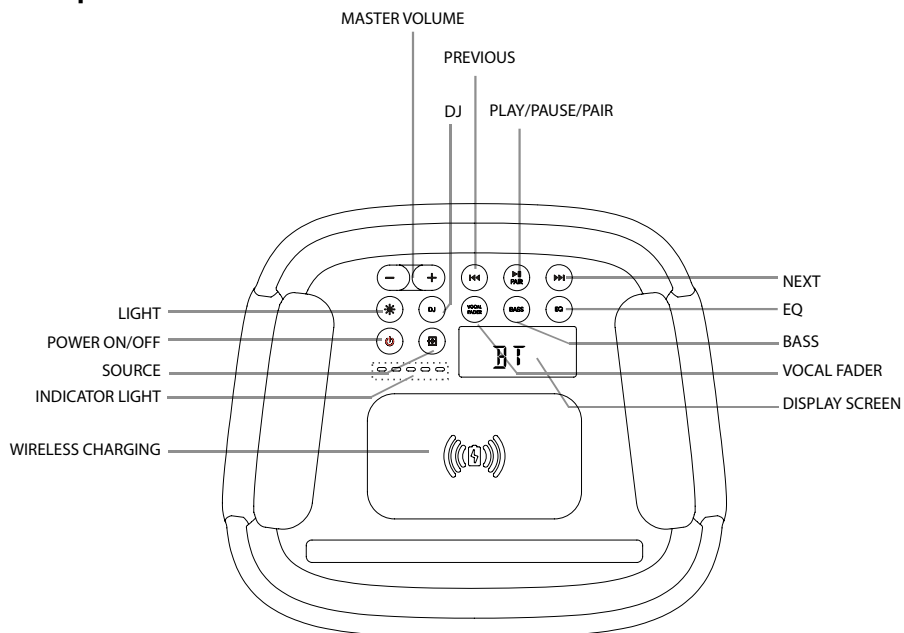

* Power cord quantity and plug type vary by regions.

Product Diagram

Top View



Party Rocker One Port

LIGHT 	Select the different lighting mode of LED Indicator
POWER ON/OFF 	Power on/off
SOURCE 	Select a play function
INDICATOR LIGHT	Built-in battery charging Indicator
WIRELESS CHARGING	Wireless charging
MASTER VOLUME 	Increase/Decrease the volume level
DJ	DJ effect
PREVIOUS 	Press to the previous track
PLAY/PAUSE/PAIR 	Play/Pause/Pair playback
NEXT 	Press to the next track
EQ	Equalizer manual mode
BASS	ON/OFF the BASS mode
VOCAL FADER	Switch between vocal fader on and vocal fader off
DISPLAY SCREEN	Display screen

Product Diagram

Rear View

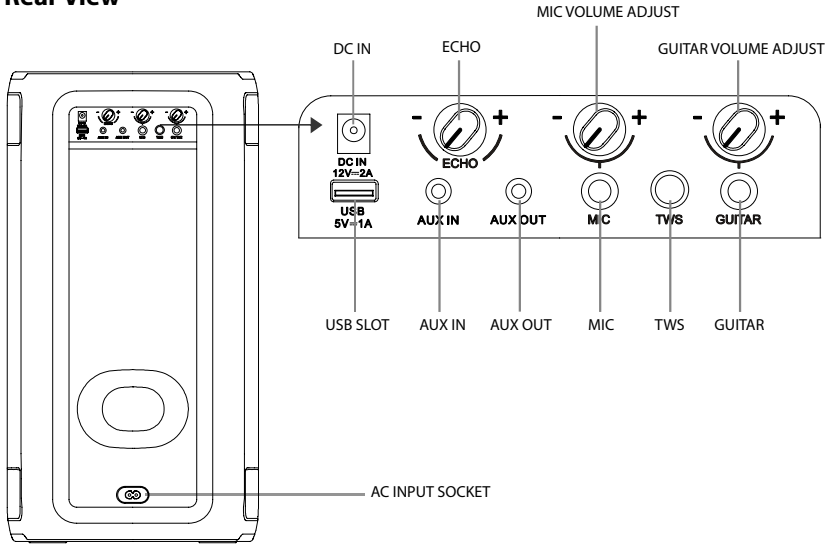

Party Rocker One Port

DC IN	DC input socket (Only available for vehicle DC power adapter)
ECHO	Increase/decrease the mic echo volume level
MIC VOLUME ADJUST	Increase/decrease the mic volume level
GUITAR VOLUME ADJUST	Increase/decrease the guitar volume level
USB SLOT	USB slot
AUX IN	AUX input socket
AUX OUT	AUX output socket
MIC	MIC socket
TWS	Press to enter TWS pairing mode
GUITAR	Guitar socket
AC INPUT SOCKET	AC power socket

Connections

EN

Connect Power

Rear panel of the main unit

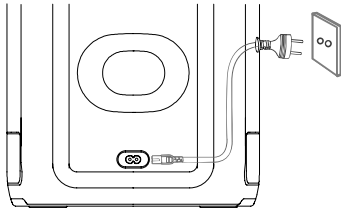

Risk of product damage!

Ensure that the power supply voltage corresponds to the voltage printed on the back or the underside of the unit.

- Insert the AC power cord into a mains socket.

FR

ES

PT

DE

IT

PL

RO

CZ

NL

SK

SL

HR

HU

TR

RU

SR

BS

SQ

MK

GR

BG

AUX IN Socket

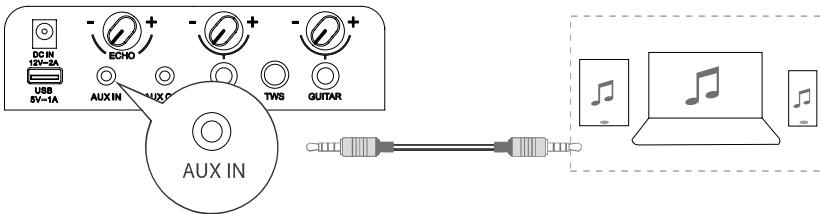

This unit has an audio input terminal. You can input the analogue stereo audio signals from extra devices such as VCD, CD, VCR, MP3 player, etc.

Use the audio cable with a 3.5 mm(not supplied) connector to connect the input terminal **AUX IN** on the rear panel of the unit, press  button to select **AUX IN** mode.

AUX OUT Socket

Rear View of the Main Unit

Rear View of another Main Unit (not included)

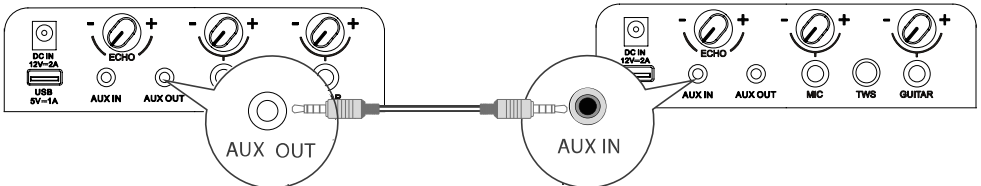

This unit has an **AUX OUT** jack. You can output the analog stereo audio signals to external devices such as an active speaker.

Connect an audio cable (not supplied) to the **AUX OUT** jack on the rear panel of the unit and the **AUX IN** jack of the external device, and the unit will output audio automatically to the external device.

Connections

MIC Socket

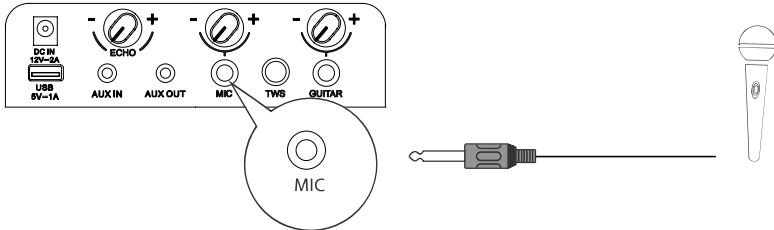

Insert the microphone into the microphone socket on the rear panel and adjust to a low level using the microphone volume knob on the rear panel. Adjust the microphone volume level to your desired level using the microphone volume knob on the rear panel. Now, enjoy the karaoke singing!

GUITAR Socket

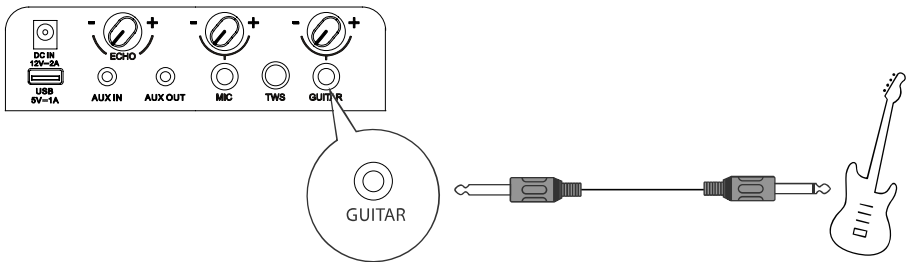

Insert the guitar cable into the guitar socket on the rear panel. Now, enjoy yourself!

WIRELESS MICROPHONE CONNECTION (Only for Party Rocker One Plus)

Connecting Microphone

To connect the supplied wireless microphone
By default, the wireless microphone comes pre-paired
with the speaker at factory.

1. Load the two Alkaline AA batteries with correct polarity.

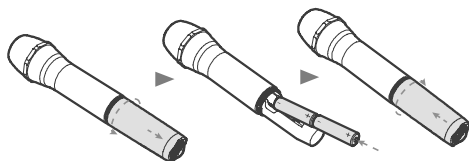

2. Turn on the speaker and supplied wireless microphone successively.

- Wireless connection will be set up automatically.

Notes:

- The microphone powers off automatically after 20 minutes of inactivity.
- A maximum of two wireless microphones are supported.

To replace wireless microphone batteries

Cautions:

- Do not mix batteries (old and new or carbon and alkaline, etc.).
- Remove batteries if they are exhausted or if the microphone is not to be used for a long time.
- Batteries contain chemical substances, they should be disposed of properly.

1.Low battery prompt.

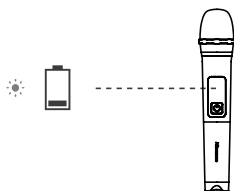

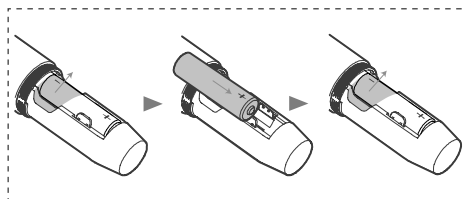
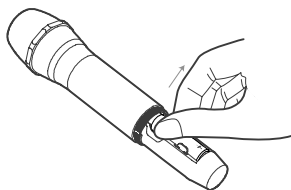

⚡ Indicator blinking red

2.If the battery level is low, replace the old batteries with new ones.

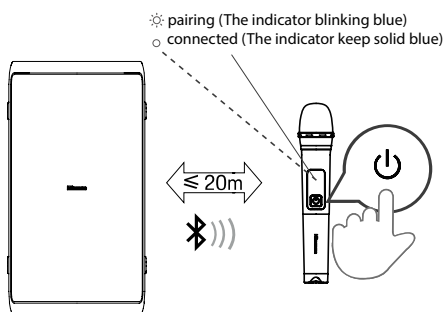

Connecting



Press the  button on the top panel of the unit to switch on the unit.

Press the  button on the wireless microphone to switch on the wireless microphone, the indicator on the wireless microphone will blink blue and the wireless microphone pair with the unit automatically, once paired successfully, the indicator on the wireless microphone will keep solid blue.

Adjust the microphone volume level to your desired level using the microphone volume knob on the rear panel.

Note: when the battery of the wireless microphone is in low battery state, the indicator on the wireless microphone blinks red and need to replace the old batteries in wireless microphone battery compartment with new ones.

EN

FR

ES

PT

DE

IT

PL

RO

CZ

NL

SK

SL

HR

HU

TR

RU

SR

BS

SQ

MK

GR

BG

Basic Operation

Standby/ON

- Press the  button on the unit to switch the main unit ON. Press and hold for 2 seconds to OFF.
- Disconnect the main plug from the main socket if you want to switch the unit off completely.
- When there is no input signal from the unit more than 15 minutes, it will switch to Standby mode automatically.

DJ Effect

- Press the DJ button to the select different DJ effect.
- Press the DJ key once to play the current DJ. When you press the DJ continuously within 1 second, cycle to select different DJ sound effects. Press the DJ key for 1 second to start playing the current DJ sound effects after no operation;
- DJ sound effect types: DJ1 cheering sound, DJ2 drum sound, DJ3 alarm sound, DJ4 horn sound, DJ5 disc playing sound.

Select Modes

- Press the  button on the unit to select the play function BT→USB→AUX IN→FM mode.

Adjust the Volume

- Press the **VOL+/VOL-** button on the unit to adjust the volume.



Preset Equalizer

- During play, press the EQ button repeatedly to select: ROCK-JAZZ-SAMBA-POP-BALANCE.

Bass settings

- Press BASS button to select BASS ON / BASS OFF.

Adjust the LED light

- Press the  button repeatedly to select the LED effect: LED OFF, LED1, LED2, LED3, LED4, LED5.
- Press and hold  to switch ON/OFF the strobe light.

AUX IN Operation

- 1 Ensure that the unit is connected to the TV or the other audio devices.
- 2 Press the  button on the unit to select the **AUX IN** mode.
- 3 Operate your audio device directly for playback features.
- 4 Press the **VOL+/VOL-** button to adjust the volume to your desired level.

WIRELESS CHARGING

The party speaker can charge wireless charging compatible phones by placing your phone on top of the wireless charging logo of the party speaker.

Note:

- 1 The wireless charging can be used for charging compatible smart phone when the unit is in power on state or standby after 4 hours for AC mode.
- 2 In order to prolong the service life of the battery, direct wireless charging is not allowed in the battery mode.

Bluetooth Operation

Pair Bluetooth-enabled Devices

The first time you connect your Bluetooth device to this player, you need to pair your device to this player.

Note:

- The operational range between this player and a Bluetooth device is approximately 8 meters (without any object between the Bluetooth device and the unit).
 - Before you connect a Bluetooth device to this unit, ensure you know the device's capabilities.
 - Compatibility with all Bluetooth devices is not guaranteed.
 - Any obstacle between this unit and a Bluetooth device can reduce the operational range.
 - If the signal strength is weak, your Bluetooth receiver may disconnect, but it will re-enter pairing mode automatically.
- 1 Press the  on the unit to select Bluetooth mode.
 - 2 The word "PAIRING" will be shown on the display screen, the system has entered pairing mode.
 - 3 Activate your Bluetooth device and select the search mode. "Hisense Party Rocker One" or "Hisense Party Rocker One Plus" will appear on your Bluetooth device.
 - 4 Select "Hisense Party Rocker One" or "Hisense Party Rocker One Plus" in the pairing list, the system is successfully connected and the word "CONNECTED" will scroll show on the display screen.
 - 5 Begin playing music from the connected Bluetooth device.

To disconnect the Bluetooth function, you can:



- Switch to another function on the unit.
- Disable the Bluetooth function on your device.
- Press and hold the "▶||" button on the unit.

Tips:

- Enter "0000" for the password if necessary.
- The player will also be disconnected when your device is moved beyond the operational range.
- If you want to reconnect your device to this player, place it within the operational range.
- If the device is moved beyond the operational range, when it is brought back, please check if the device is still connected to the player.
- If the connection is lost, follow the instructions above to pair your device to the player again.

Listen to Music from Bluetooth Device

If your Bluetooth device supports A2DP, play music via your device.

- To pause/resume playback, press .
- To skip to a track, press  or .
- Press the **VOL+/-** button to increase or decrease the volume.

TWS Connection

- This **TWS**(TRUE WIRELESS STEREO) Bluetooth connection only use between the same two speakers.
- Power on both speakers, press  button on the both speakers to switch to Bluetooth mode, press **TWS** button on the one of both speakers, the display screen of the speaker scroll display **TWS ON**, and then scroll display **TWS PAIRING**, the both speakers enter the pairing state automatically, once paired successfully, one scrolls display **MASTER** on the display of the speaker is configured as the master, the other displays **SLAVE** on the display of the speaker is configured as the slave.
- Enable your Bluetooth device and make sure it is in searching mode.
- Select "Hisense Party Rocker One" or "Hisense Party Rocker One Plus" from the list of discovered devices and connect to it.
- The master speaker will act as the left channel during **TWS** and will receive the Bluetooth signal, the other speaker will act as the right channel to play music.
- Press and hold **TWS** button to disconnect the **MASTER** and the **SLAVE** speaker connection in **TWS** connection mode, the display screen of the both speakers scroll display **TWS OFF**.

EN

FR

ES

PT

DE

IT

PL

RO

CZ

NL

SK

SL

HR

HU

TR

RU

SR

BS

SQ

MK





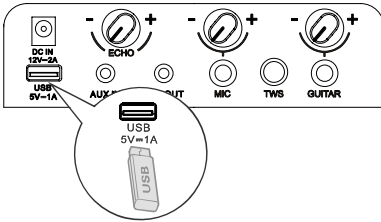

GR

BG

USB Operation

USB Operation



- 1 Insert the USB device and press  button to select USB mode.
- 2 Play starts automatically. If play does not start automatically, press  button.
 - To skip to the previous/next track, press the /  buttons on the unit.
 - To skip to the previous/next folder, press and hold /  buttons on the unit.
- 3 In PLAY/PAUSE state, press and hold  button for 3 seconds to switch among in REPEAT 1/REPEAT ALL/RANDOM/NORMAL.

Charging from the USB Port

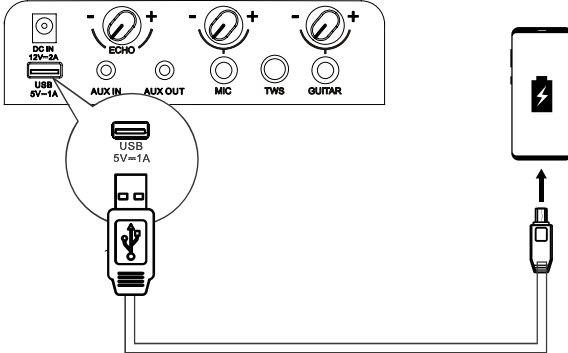

The Charging  socket is designed for charging mobile devices (e.g. Mp3 player, mobile phone etc). It supplies 5V DC at a charging current up to 1000 mA (1 A).



In power on mode, use a USB cable (not included) to connect mobile device to Charging  Socket of the unit and the mobile device will start charging.

FM Radio Operation

Press  button repeatedly to select the TUNER source. The display will show "TUNER".



TUNING in a Station

Auto Tuning





- 1 Press and hold  button to start auto tuning. Press  button again to stop the auto tuning.
- 2 The searched radio stations will be stored as preset stations.

Note: The search may not stop at a station with a very weak signal.



Manual Tuning

Press and hold  or  button to start the forward or reverse scanning. The display will show the frequency being searched. Once a station has been found, the scanning will stop automatically to change the frequency until you find the station you want.

Searching for a radio station manually

- 1 Briefly press the buttons  or  until the optimal reception frequency is reached.
- 2 Each time the buttons  or  are pressed, the frequency decreases/increases by 0.05 MHz.

Recalling a preset station

- 1 Press  button to switch between preset station and frequency.
- 2 Press  /  button to select your desired preset station.

Battery Charging For Party Speaker

Built-in Battery Charging

Use the AC power cord (included) to connect AC power input socket on the unit to AC power outlet, the current charging-indicator light on the unit will flash during charging, when five charging-indicator light on the unit keep solid light that the battery has been fully charged.

Alternatively, connect one terminal of the vehicle DC power adapter (not included) to the DC input socket on the unit and connect the other terminal of the vehicle DC power adapter to the power socket on the vehicle.

5 LED white light up = approx. 100 % full

4 LED white light up = approx. 80 % full

3 LED white light up = approx. 60 % full

2 LED white light up = approx. 40 % full

1 LED white light up = approx. 20 % full

(indicating charging is needed)

Note: when the battery is low, the unit will emit a prompt beep.

When DC in is connected for charging, the unit can only be charged and cannot be played.

EN

FR

ES

PT

DE

IT

PL

RO

CZ

NL

SK

SL

HR

HU

TR

RU

SR

BS

SQ

MK

GR

BG

Troubleshooting

To keep the warranty valid, never try to repair the system yourself. If you encounter problems when using this unit, review the following before requesting service.

No power

- Ensure that the AC cord is properly connected.
- Ensure that there is power at the AC outlet.
- Press  button on the speaker.

I hear buzzing or humming

- Ensure all cables and wires are securely connected.
- Connect a different source device (Blu-ray player, etc) to see if the buzzing persists. If it does not, the problem may be with the original device.
- Connect your device to a different input on the speaker.

I can't find the Bluetooth name of this unit on my Bluetooth device

- Ensure the Bluetooth function is activated on your Bluetooth device.
- Re-pair the unit with your Bluetooth device.

SPECIFICATONS

Model name	Party Rocker One
Model name	Party Rocker One Plus

Power supply

Voltage	AC 100-240 V ~ 50/60 Hz; DC IN 12 V 2 A
Power consumption(AC)	80 W
Dimensions(W × H × D)	295 × 550 × 258 mm

Amplifier(Max Audio Power)

Amplifier Maximum Audio Power Total	300 W
-------------------------------------	-------

Ambient conditions

In operation	min. 0°C - max. +45°C / 60% relative humidity
Not in operation	min. -10°C - max. +60°C / 65% relative humidity
Built-in battery	Li-ion 5000 mAh, 7.4 V
Battery charge time	3,5 hours
Battery playtime	15 hours*

Radio

FM band	FM 87.5-108 MHz.
FM antenna	Permanently installed wire aerial

System

Frequency range	20 Hz to 20 KHz
Signal-to-noise	> 80 dB
USB port	USB 2.0 to 32GB WAV \WMA \ MP3
USB output	Output: 5 V 1 A max.

Bluetooth®

Bluetooth Version	5.0
Bluetooth Transmitter Power	<10 dBm
Frequency Range	2.4 GHz-2.4835 GHz

Proof-water

Top-Panel	IPX4
-----------	------

Wireless microphone (Only for Party Rocker One Plus)

Battery type	AA battery (1.5 V × 2)
Transmission power	9 dBm
Distance between transmitter and receives	≤ 20 m

* 15 hrs battery playtime is only for reference and may vary depending on music content and battery aging after numerous charging and discharging cycles. It's achievable with a predefined music source, light show switch off, volume level at 7 and BT streaming source.

* If only powered by the battery, the Power would lowered automatically to protect the battery.

Hisense

HAUT-PARLEUR DE FÊTE

Modèle : Party Rocker One

Party Rocker One Plus

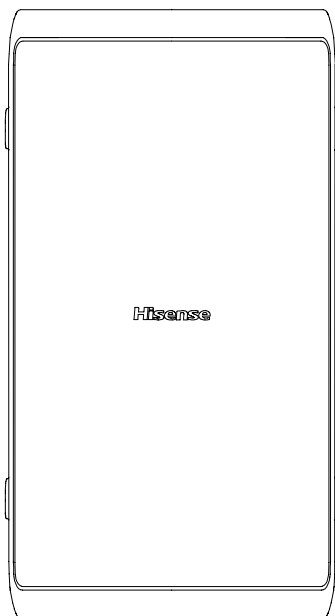

MANUEL DE L'UTILISATEUR



Lisez toutes les consignes de sécurité avant utilisation et conservez ce manuel d'utilisation pour le consulter ultérieurement.

Caractéristiques

Nous vous remercions d'avoir acheté notre produit. Veuillez lire ce manuel avant d'effectuer les connexions et d'utiliser ce produit. Conservez ce manuel pour référence ultérieure.

- Lecture Bluetooth
- ENTRÉE AUX
- Syntoniseur FM
- Port USB
- Fonction Microphone
- Fonction Guitare
- Mode d'effet sonore EQ multiple

Contenu de l'emballage

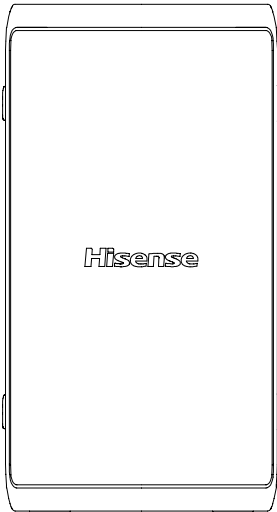

Unité principale

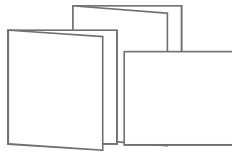

Manuel de l'utilisateur
Guide de démarrage rapide
Carte de garantie



Microphone sans fil × 2
(Uniquement pour Party Rocker One Plus)



* Cordon d'alimentation CA

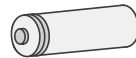

AA batterie (1,5V) × 4
(Uniquement pour Party Rocker One Plus)

* La longueur et la fiche du cordon d'alimentation varient selon les régions.

Diagramme du produit

Vue de dessus

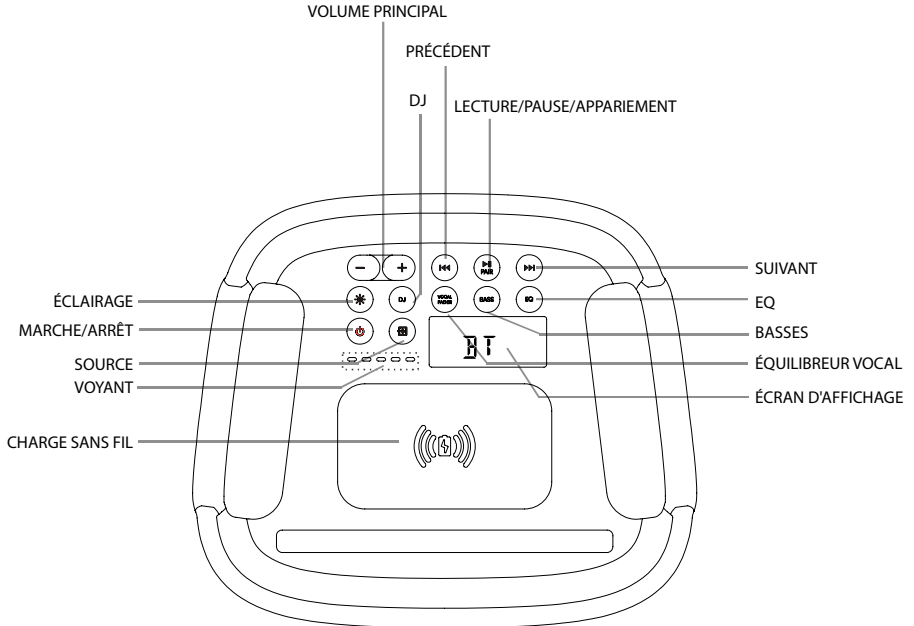

Port Party Rocker One

ÉCLAIRAGE ☀️	Sélectionner les différents modes d'éclairage du voyant DEL
MARCHE/ARRÊT ⏻	Mise en marche/arrêt
SOURCE 📁	Sélectionnez une fonction de lecture
VOYANT	Voyant de charge de la batterie intégrée
CHARGE SANS FIL	Charge sans fil
VOLUME PRINCIPAL (-)(+)	Augmenter/diminuer le niveau de volume
DJ	Effet DJ
PRÉCÉDENT ⏮	Appuyer pour retourner à la piste précédente
LECTURE/PAUSE/APPARIEMENT ▶️ PAUSE	Lecture/Pause/Appariement
SUIVANT ▶️▶️	Appuyer pour passer à la piste suivante
EQ	Mode manuel de l'égaliseur
BASSES	Activer/désactiver le mode BASSES
ÉQUILIBREUR VOCAL	Activer ou désactiver l'équilibreur vocal
ÉCRAN D'AFFICHAGE	Écran d'affichage

EN

FR

ES

PT

DE

IT

PL

RO

CZ

NL

SK

SL

HR

HU

TR

RU

SR

BS

SQ

MK

GR

BG

Diagramme du produit

Vue de l'arrière

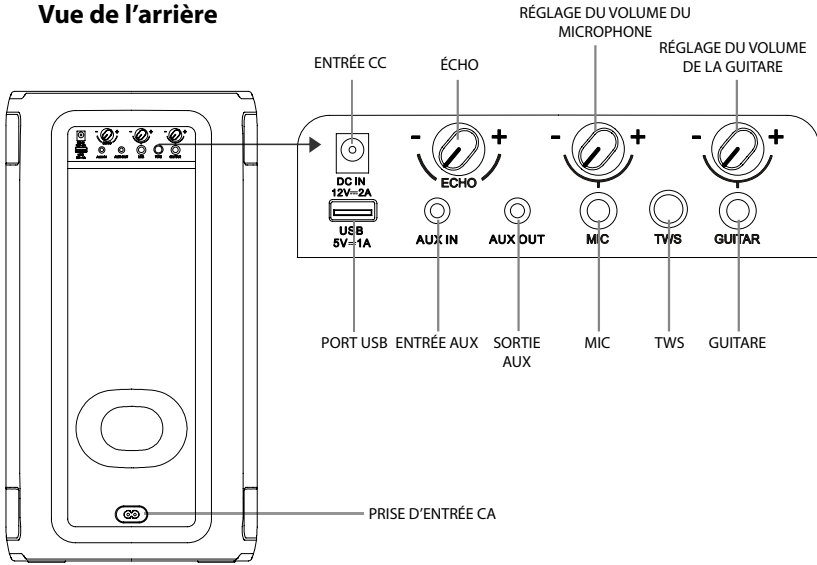

Port Party Rocker One

ENTRÉE CC	Prise d'entrée CC (uniquement disponible pour l'adaptateur d'alimentation CC du véhicule)
ÉCHO	Augmenter/diminuer le niveau de volume de l'écho du microphone
RÉGLAGE DU VOLUME DU MICROPHONE	Augmenter/diminuer le niveau de volume du microphone
RÉGLAGE DU VOLUME DE LA GUITARE	Augmenter/diminuer le niveau de volume de la guitare
PORT USB	Port USB
ENTRÉE AUX	Prise d'entrée AUX
SORTIE AUX	Prise de sortie AUX
MIC	Prise de microphone
TWS	Appuyer pour passer en mode d'appariement TWS
GUITARE	Prise de guitare
PRISE D'ENTRÉE CA	Prise d'alimentation CA

Connexions

Brancher l'alimentation

Panneau arrière de l'unité principale

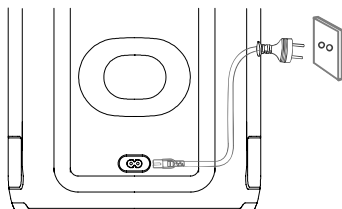

Risque de dommages au produit !

Assurez-vous que la tension d'alimentation correspond à la tension imprimée à l'arrière ou sur le dessous de l'appareil.

- Insérez le cordon d'alimentation secteur dans une prise secteur.

Prise ENTRÉE AUX

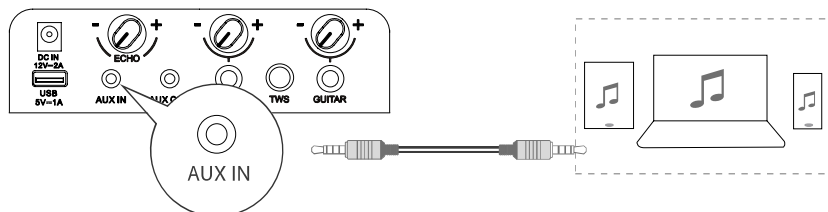

Cet appareil dispose d'une borne d'entrée audio. Vous pouvez entrer des signaux audio stéréo analogiques à partir d'appareils supplémentaires tels que VCD, CD, magnétophone, lecteur MP3, etc.

Utilisez un câble audio avec un connecteur de 3,5 mm (non fourni) pour connecter la borne **ENTRÉE AUX** sur le panneau arrière de l'appareil, appuyez sur la touche  pour sélectionner le mode **ENTRÉE AUX**.

Prise SORTIE AUX

Vue de l'arrière de l'unité principale

Vue de l'arrière d'une autre unité principale (non incluse)

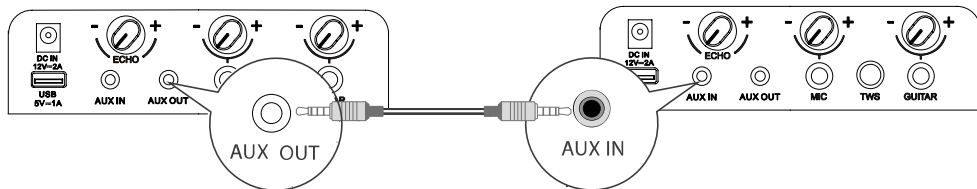

Cet appareil dispose d'une prise **SORTIE AUX**. Vous pouvez transmettre les signaux audio stéréo analogiques à des appareils externes tels qu'un haut-parleur actif.

Connectez un câble audio (non fourni) à la prise **SORTIE AUX** sur le panneau arrière de l'appareil et à la prise **ENTRÉE AUX** de l'appareil externe, et l'appareil transmettra automatiquement le son à l'appareil externe.

EN

FR

ES

PT

DE

IT

PL

RO

CZ

NL

SK

SL

HR

HU

TR

RU

SR

BS

SQ

MK

GR

BG

Connexions

Prise MIC

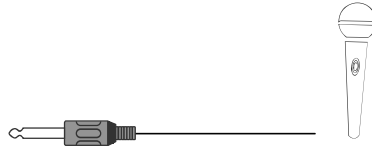
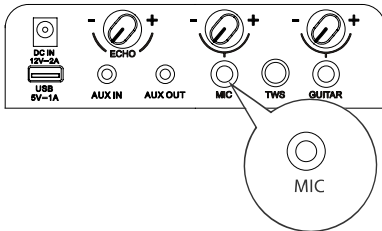

Insérez le microphone dans la prise de microphone disponible sur le panneau arrière et réglez-le à un niveau faible à l'aide du bouton de volume du microphone situé sur le panneau arrière.

Réglez le volume du microphone au niveau souhaité à l'aide du bouton de volume du microphone disponible sur le panneau arrière. Maintenant, profitez du karaoké !

Prise GUITARE

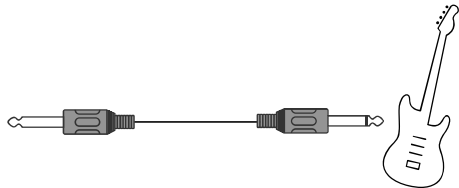
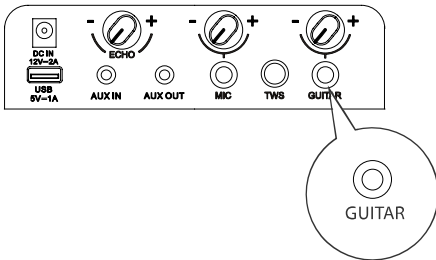

Insérez le câble de la guitare dans la prise de guitare du panneau arrière. Maintenant, profitez-en !

CONNEXION DU MICROPHONE SANS FIL (Uniquement pour le Party Rocker One Plus)

Connexion du microphone

Pour connecter le microphone sans fil fourni par défaut, le microphone sans fil a été préalablement associé en usine au haut-parleur.

1. Insérez les deux piles alcalines AA en respectant la polarité.

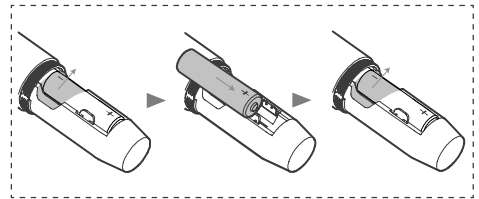
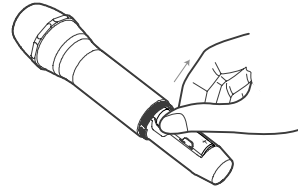
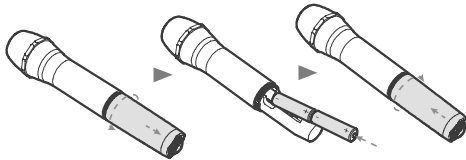

2. Allumez successivement le haut-parleur et le microphone sans fil fourni.

- La connexion sans fil sera configurée automatiquement.

Connexion...

Remarques :

- Après 20 minutes d'inactivité, le microphone s'éteint automatiquement.
- Un maximum de deux microphones sans fil sont pris en charge.

Remplacer les piles du microphone sans fil

Mises en garde :

- Ne mélangez pas les types de piles (anciennes et neuves ou en carbone et alcalines, etc.).
- Retirez les piles si elles sont épuisées ou si le microphone n'est pas être utilisé pendant une longue période.
- Les piles contiennent des substances chimiques, elles doivent être éliminées correctement.

1. Message de batterie faible.

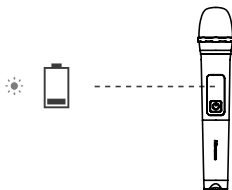



⚡: Voyant rouge clignotant

2. Si le niveau des piles est faible, remplacez les anciennes piles par des neuves.

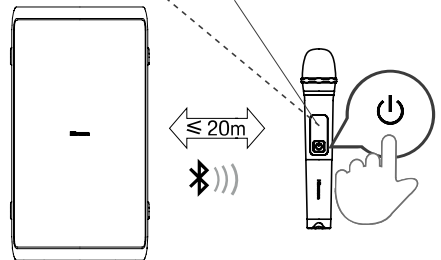
- ⚡ association (l'indicateur clignote en bleu)
- connecté (l'indicateur est bleu fixe)



Appuyez sur la touche  sur le panneau supérieur de l'appareil pour allumer l'appareil.

Appuyez sur la touche  sur le microphone sans fil pour allumer le microphone sans fil. Le voyant du microphone sans fil clignotera en bleu et le microphone sans fil s'associera automatiquement avec l'appareil. Une fois associé, le voyant du microphone sans fil restera bleu fixe.

Réglez le niveau de volume du microphone au niveau souhaité à l'aide de la touche de volume du microphone sur le panneau arrière.

Remarque : lorsque le niveau des piles du microphone sans fil est faible, le voyant du microphone sans fil clignote en rouge. Dans de tels cas, vous devez remplacer les anciennes piles dans le compartiment de piles du microphone sans fil par des neuves.

EN

FR

ES

PT

DE

IT

PL

RO

CZ

NL

SK

SL

HR

HU

TR

RU

SR

BS

SQ

MK

GR

BG

Réglages de base

Veille/ALLUMÉ

- Appuyez sur le bouton  de l'appareil pour allumer l'unité principale, appuyez et maintenez pendant 2 secondes pour éteindre.
- Débranchez la fiche principale de la prise électrique si vous voulez arrêter complètement l'appareil.
- Lorsqu'aucun signal d'entrée n'arrive sur l'unité pendant plus de 15 minutes, l'unité passera automatiquement en mode veille.

Effet DJ

- Appuyez sur le bouton DJ pour sélectionner un effet DJ différent.
- Appuyez une fois sur le bouton DJ pour lire le DJ actuel. Lorsque vous appuyez sur DJ en continu pendant 1 seconde, vous pouvez sélectionner différents effets sonores DJ. Appuyez sur le bouton DJ pendant 1 seconde pour lancer la lecture des effets sonores DJ actuels après aucune opération ;
- Types d'effets sonores DJ : Son d'encouragement DJ1, son de batterie DJ2, son d'alarme DJ3, son de klaxon DJ4, son de lecture de disque DJ5.

Sélection de mode

- Appuyez sur le bouton  de l'appareil pour sélectionner la fonction de lecture BT → USB → ENTRÉE AUX → Mode FM.

Réglage du volume

- Appuyez sur le bouton **VOL+/VOL-** de l'appareil pour régler le volume.



Préréglage de l'égaliseur

- Pendant la lecture, appuyez plusieurs fois sur le bouton EQ pour sélectionner : ROCK-JAZZ-SAMBA-POP-BALANCE.

Réglages des basses

- Appuyez sur le bouton BASSES pour sélectionner ACTIVER BASSES/DÉSACTIVER BASSES.

Réglage de l'éclairage DEL

- Appuyez plusieurs fois sur le bouton  pour sélectionner l'effet DEL : DEL éteinte, DEL1, DEL2, DEL3, DEL4, DEL5.
- Appuyez et maintenez le bouton  pour allumer/éteindre la lumière stroboscopique.

Fonctionnement ENTRÉE AUX

- 1 Assurez-vous que l'unité est connectée au téléviseur ou aux autres appareils audio.
- 2 Appuyez sur la touche  de l'appareil pour sélectionner le mode **ENTRÉE AUX**.
- 3 Utilisez directement votre appareil audio pour les fonctions de lecture.
- 4 Appuyez sur la touche **VOL+/VOL-** pour régler le volume au niveau désiré.

CHARGE SANS FIL

Le haut-parleur de fête peut charger les téléphones compatibles avec la charge sans fil en plaçant votre téléphone sur le logo de charge sans fil du haut-parleur de fête.

Remarques :

- 1 La charge sans fil peut être utilisée pour charger un téléphone intelligent compatible lorsque l'appareil est sous tension ou en veille après 4 heures pour le mode Courant alternatif (CA).
- 2 Afin de prolonger la durée de vie des piles, la charge sans fil directe n'est pas autorisée en mode batterie.

Fonctionnement avec source Bluetooth

Associer des appareils compatibles Bluetooth

La première fois que vous connectez votre appareil Bluetooth à ce lecteur, vous devez associer votre appareil Bluetooth à ce lecteur.

Remarques:

- La distance de fonctionnement entre ce lecteur et un appareil Bluetooth est d'approximativement 8 mètres (sans aucun objet entre le périphérique Bluetooth et l'unité).
 - Avant de connecter un périphérique Bluetooth à cette unité, assurez-vous des capacités de l'appareil.
 - La compatibilité avec tous les appareils Bluetooth n'est pas garantie.
 - Tout obstacle entre l'unité et un appareil Bluetooth peut réduire la distance de fonctionnement.
 - Si la force du signal est faible, votre récepteur Bluetooth peut se déconnecter mais il passera automatiquement dans le mode d'association.
- 1 Appuyez sur le bouton  de l'appareil pour sélectionner le mode **Bluetooth**.
 - 2 Le mot « **PAIRING** » apparaît sur l'écran d'affichage et clignotera. Le système est en mode jumelage.
 - 3 Activez votre appareil Bluetooth et sélectionnez le mode de recherche. « **Hisense Party Rocker One** » ou « **Hisense Party Rocker One Plus** » apparaîtra sur la liste de vos appareils Bluetooth.
 - 4 Sélectionnez « **Hisense Party Rocker One** » ou « **Hisense Party Rocker One Plus** » dans la liste d'appariement ; le système est connecté avec succès et les mots « **CONNECTED** » s'affichent à l'écran.
 - 5 Démarrez la lecture de votre musique à partir du périphérique Bluetooth connecté.

Pour déconnecter la fonction Bluetooth, vous pouvez :

- Passer à une autre fonction de l'unité.
- Désactiver la fonction Bluetooth sur votre appareil.
- Appuyez et maintenez le bouton « **▶ II** » de l'appareil.

Conseils:

- Saisir « 0000 » en tant que mot de passe, le cas échéant.
- Le lecteur sera déconnecté lorsque votre unité sera déplacée au-delà de la portée opérationnelle.
- Si vous souhaitez reconnecter votre appareil à ce lecteur, placez-le à nouveau dans la zone de fonctionnement.
- Si l'appareil est déplacé au-delà de la plage de fonctionnement, et que vous le placez à nouveau dans la zone de fonctionnement, veuillez-vous assurer qu'il est toujours connecté au lecteur.
- Si la connexion est perdue, suivez les instructions ci-dessus pour associer à nouveau votre unité au lecteur.

Écouter de la musique à partir d'un périphérique Bluetooth

Si votre appareil Bluetooth prend en charge A2DP, écoutez de la musique via votre appareil.

- Pour mettre en pause/reprendre la lecture, appuyez sur **▶ II**.
- Pour passer à une piste, appuyez sur **I ◀◀** ou **▶▶ I**.
- Appuyez sur le bouton **VOL+/-** pour augmenter ou diminuer le volume.

Connexion TWS

- Cette connexion Bluetooth **TWS** (TRUE WIRELESS STEREO) ne s'utilise qu'entre les deux mêmes enceintes.
- Allumez les deux haut-parleurs, appuyez sur le bouton  sur les deux haut-parleurs pour passer en mode Bluetooth, appuyez sur le bouton **TWS** sur l'un des deux haut-parleurs et **TWS ON** sera affiché sur l'écran, puis **TWS PAIRING**. Les deux haut-parleurs entrent automatiquement dans l'état d'appariement. Une fois appariés avec succès, le haut-parleur configuré comme maître affiche **MASTER** et le haut-parleur configuré comme esclave affiche **SLAVE** sur l'écran.
- Activez votre appareil Bluetooth et assurez-vous qu'il est en mode de recherche.
- Sélectionnez « **Hisense Party Rocker One** » ou « **Hisense Party Rocker One Plus** » dans la liste des appareils découverts et connectez-vous-y.
- Le haut-parleur maître agira comme le canal gauche pendant **TWS** et recevra le signal Bluetooth ; l'autre haut-parleur agira comme le canal droit pour lire la musique.
- Appuyez et maintenez le bouton **TWS** pour déconnecter les haut-parleurs **MASTER** et **SLAVE** en mode de connexion **TWS** ; l'écran des deux haut-parleurs affiche **TWS OFF**.

EN

FR

ES

PT

DE

IT

PL

RO

CZ

NL

SK

SL

HR

HU

TR

RU

SR

BS

SQ

MK





GR

BG

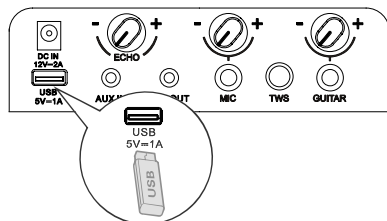
Fonctionnement avec source USB

Fonctionnement avec source USB



- 1 Insérez le périphérique USB et appuyez sur le bouton  pour sélectionner le mode USB.
- 2 La lecture commence automatiquement. Si la lecture ne commence pas automatiquement, appuyez sur le bouton .
- Pour passer à la piste précédente/suivante, appuyez sur les boutons  de l'appareil.
- Pour passer au dossier précédent/suivant, appuyez et maintenez les boutons  de l'appareil.
- 3 En mode LECTURE/PAUSE, appuyez et maintenez le bouton  pendant 3 secondes pour basculer entre RÉPÉTER 1/ RÉPÉTER TOUT/ALÉATOIRE/NORMAL.

Charge à partir du port USB

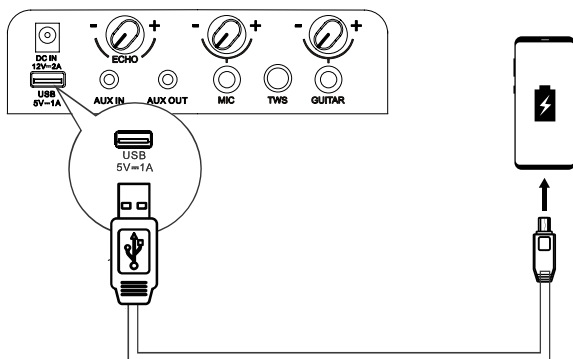

La prise de charge  5 V 1 A est conçue pour charger les appareils mobiles (par exemple, lecteur MP3, téléphone portable, etc.). Elle fournit 5 VCC à un courant de charge allant jusqu'à 1000 mA (1 A).



En mode marche, utilisez un câble USB (non fourni) pour connecter l'appareil mobile à la prise de charge  5 V 1 A de l'appareil et l'appareil mobile commencera à se charger.

Fonctionnement de la radio FM

Appuyez plusieurs fois sur le bouton  pour sélectionner la source SYNTONISEUR. L'écran affichera « TUNER ».

SYNTONISATION d'une station





Syntonisation automatique

- 1 Appuyez et maintenez le bouton  pour démarrer l'syntonisation automatique. Appuyez à nouveau sur le bouton  pour arrêter la syntonisation automatique.
- 2 Les stations de radio recherchées seront enregistrées comme stations préregistrées.
Remarque : Il est possible que la recherche ne s'arrête pas à une station dont le signal est très faible.



Syntonisation manuelle

Appuyez et maintenez le bouton  pour lancer la recherche en avant ou en arrière. L'écran affichera la fréquence recherchée. Une fois qu'une station a été trouvée, la recherche s'arrête automatiquement pour changer la fréquence jusqu'à ce que vous trouviez la station souhaitée.

Recherche manuelle d'une station de radio

- 1 Appuyez brièvement sur les boutons  ou  jusqu'à ce que la fréquence de réception optimale soit atteinte.
- 2 Chaque fois que vous appuyez sur les boutons  ou , la fréquence diminue/augmente de 0,05 MHz.

Rappel d'une station préregistrée

- 1 Appuyez sur le bouton  pour basculer entre la station préregistrée et la fréquence.
- 2 Appuyez sur le bouton  pour sélectionner la station préregistrée souhaitée.

Charge de la batterie du haut-parleur de tête

Charge de batterie intégrée

Utilisez le cordon d'alimentation CA (fourni) pour connecter la prise d'entrée d'alimentation CA de l'appareil à une prise de courant CA. Le voyant de charge en cours de l'appareil clignote pendant la charge. Lorsque cinq voyants de charge restent allumés, cela signifie que la batterie est complètement chargée.

Vous pouvez également connecter une borne de l'adaptateur d'alimentation CC du véhicule (non fourni) à la prise d'entrée CC de l'appareil et connecter l'autre borne de l'adaptateur d'alimentation CC du véhicule à la prise d'alimentation du véhicule.

- 5 DEL blanches s'allument = batterie chargée à env. 100 %
 - 4 DEL blanches s'allument = batterie chargée à env. 80 %
 - 3 DEL blanches s'allument = batterie chargée à env. 60 %
 - 2 DEL blanches s'allument = batterie chargée à env. 40 %
 - 1 DEL blanches s'allument = batterie chargée à env. 20 %
- (indiquant que la charge est nécessaire)

Remarque : lorsque la batterie est faible, l'appareil émet un bip rapide.

Lorsque l'entrée CC est connectée pour la charge, l'appareil ne peut être que chargé et ne peut pas être utilisé.

EN

FR

ES

PT

DE

IT

PL

RO

CZ

NL

SK

SL

HR

HU

TR

RU

SR

BS

SQ

MK

GR

BG

Dépannage

Pour garder la validité de la garantie, n'essayez jamais de réparer le système. Si vous rencontrez des problèmes lors de l'utilisation de cet appareil, vérifiez les points suivants avant de faire appel au SAV.

Pas d'alimentation

- Assurez-vous que le cordon d'alimentation est correctement branché.
- Assurez-vous qu'il y a du courant sur la prise secteur.
- Appuyez sur le bouton  du haut-parleur.

J'entends un bourdonnement ou un ronflement

- Assurez-vous que tous les câbles et les fils sont bien connectés.
- Connectez un autre dispositif (téléviseur, lecteur Blu-ray, etc.) pour savoir si le bourdonnement persiste. Si le bourdonnement s'arrête, le problème se trouve probablement sur le dispositif initial.
- Connectez votre appareil à une autre entrée de la barre de son

Je ne trouve pas le nom Bluetooth de cette unité sur mon dispositif Bluetooth

- Assurez-vous que la fonction Bluetooth est activée sur votre dispositif Bluetooth.
- Associez à nouveau votre dispositif Bluetooth.

Spécifications

Alimentation électrique	Party Rocker One
Alimentation électrique	Party Rocker One Plus

Alimentation électrique

Tension	100-240 V CA ~ 50/60 Hz ; entrée CC 12 V 2 A
Consommation électrique (CA)	80 W
Dimensions (L x H x P)	295 x 550 x 258 mm

Amplificateur (puissance audio maximale)

Puissance audio maximale totale de l'amplificateur	300 W
--	-------

Conditions ambiantes

En fonctionnement	min. 0 °C – max. +45 °C / humidité relative de 60%
Pas en fonctionnement	min. -10 °C – max. +60 °C / humidité relative de 65%
Batterie intégrée	Li-ion 5000 mAh, 7,4 V
Temps de charge de la batterie	3,5 heures
Autonomie de la batterie	15 heures*

Radio

Bande FM	FM 87,5 - 108 MHz
Antenne FM	Antenne filaire installée en permanence

Système

Plage de fréquences	20 Hz à 20 kHz
Rapport signal-bruit	> 80 dB
Port USB	USB 2.0 à 32 Go WAV \ WMA \ MP3
Sortie USB	Sortie : 5 V 1 A max.

Bluetooth®

Version Bluetooth	5.0
Puissance de l'émetteur Bluetooth	< 10 dBm
Plage de fréquences	2,4 GHz - 2,4835 GHz

Étanche

Panneau supérieur	IPX4
-------------------	------

Microphone sans fil (Uniquement pour Party Rocker One Plus)

Type de batterie	AA (1,5 V x 2)
Puissance de transmission	9 dBm
Distance entre l'émetteur et la réception	≤ 20 m

*L'autonomie de 15 heures de la batterie est donnée à titre indicatif et peut varier en fonction du contenu musical et du vieillissement de la batterie après de nombreux cycles de charge et décharge. C'est réalisable avec une source de musique prédéfinie, l'éclairage éteint, le niveau de volume à 7 et une source de streaming BT.

*Si l'appareil est alimenté uniquement par la batterie, l'alimentation s'abaisse automatiquement pour protéger la batterie.

Hisense

Bocina con tecnología Bluetooth

Modelo: Party Rocker One

Party Rocker One Plus

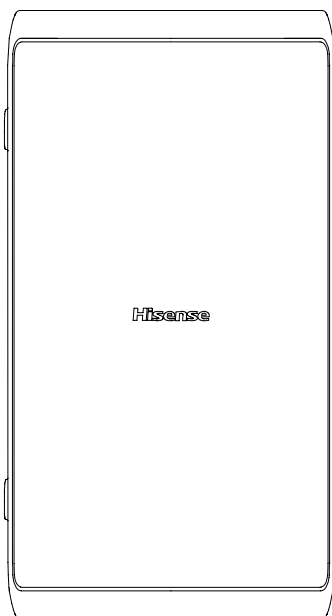

MANUAL DE USUARIO



Lea todas las instrucciones de seguridad cuidadosamente antes de usar el aparato y guarde este manual de instrucciones para futuras referencias.

Características

Gracias por adquirir nuestro producto. Lea cuidadosamente este manual antes de realizar las conexiones y de operar este producto. Mantenga este manual para futuras referencias.

- Reproducción de Bluetooth
- ENTRADA AUX
- Sintonizador FM
- Ranura USB
- Función de micrófono
- Función de guitarra
- Modo de efecto de sonido de ecualizador múltiple

Contenido de paquete

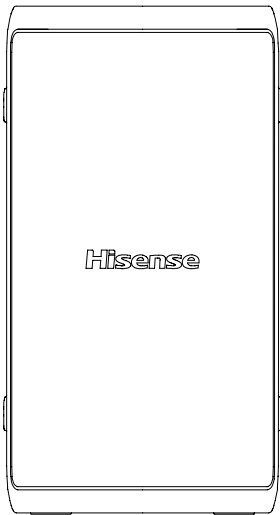

Unidad principal

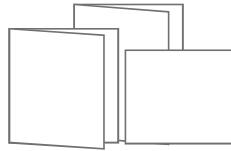

Manual de usuario
Guía de inicio rápido
Tarjeta de garantía



Micrófono inalámbrico × 2
(Solo para Party Rocker One Plus)



* Cable de alimentación CA

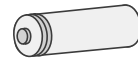

AA batería (1,5V) × 4
(Solo para Party Rocker One Plus)

* El tipo de cable de alimentación y de enchufe varían según las regiones.

Diagrama de producto

Vista superior

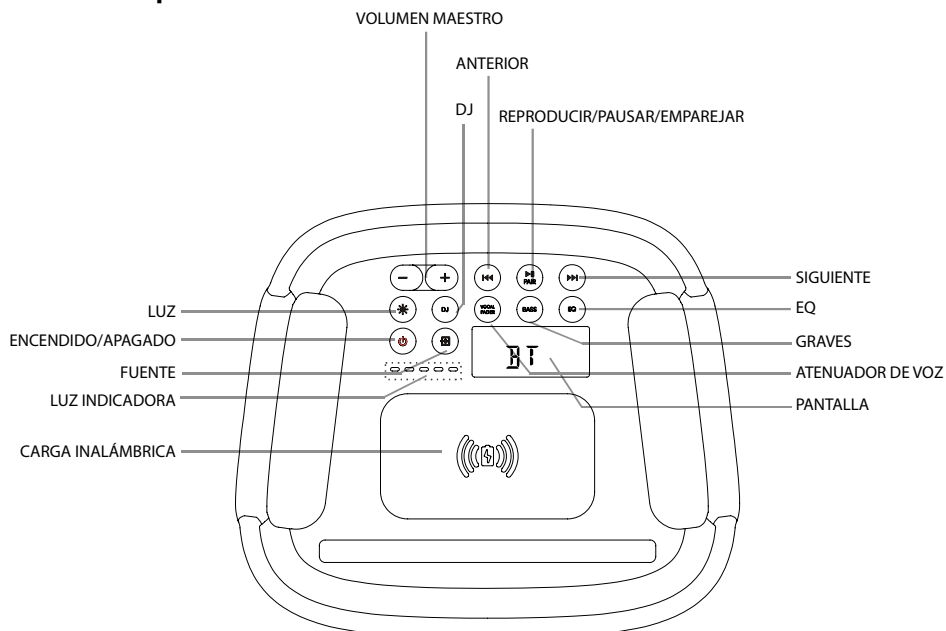

Puerto de Party Rocker One

LUZ	Seleccione los diferentes modos de iluminación del indicador LED
ENCENDIDO/APAGADO	Encendido/apagado
FUENTE	Seleccionar una función de reproducción
LUZ INDICADORA	Indicador de carga de batería integrado
CARGA INALÁMBRICA	Carga inalámbrica
VOLUMEN MAESTRO	Aumentar/disminuir el nivel de volumen
DJ	Efecto DJ
ANTERIOR	Pulse para ir a la pista anterior
REPRODUCIR/PAUSAR/EMPAREJAR	Reproducir/pausar/emparejar reproducción
SIGUIENTE	Pulse para ir a la siguiente pista
EQ	Modo manual de ecualizador
GRAVES	ENCENDIDO/APAGADO del modo GRAVES
ATENUADOR DE VOZ	Cambia entre atenuador de voz activado y atenuador de voz desactivado
PANTALLA	Pantalla

Diagrama de producto

Vista trasera

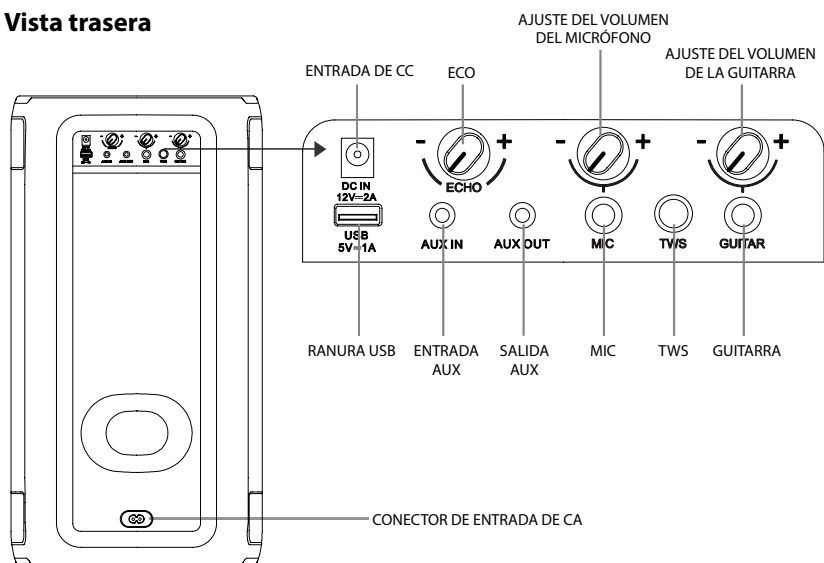

Puerto de Party Rocker One

ENTRADA DE CC	Conector de entrada de CC (solo disponible para el adaptador de energía de CC para vehículo)
ECO	Aumenta/disminuye el nivel del volumen del eco del micrófono
AJUSTE DEL VOLUMEN DEL MICRÓFONO	Aumenta/disminuye el nivel de volumen del micrófono
AJUSTE DEL VOLUMEN DE LA GUITARRA	Aumenta/disminuye el nivel del volumen de la guitarra
RANURA USB	Ranura USB
ENTRADA AUX	Conector de entrada AUX
SALIDA AUX	Conector de salida AUX
MIC	Conector del MICRÓFONO
TWS	Pulse para ingresar al modo de emparejamiento TWS
GUITARRA	Conector de guitarra
CONECTOR DE ENTRADA DE CA	Conector de energía de CA

Conexiones

Conexión de alimentación

Panel trasero de la unidad principal

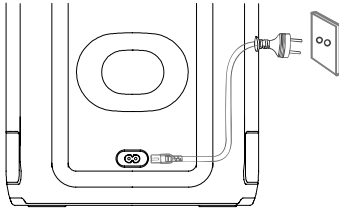

¡Riesgo de daños al producto!

Asegúrese de que el suministro de alimentación corresponda al voltaje impreso en la parte posterior o parte inferior de la unidad.

- Inserte el cable de alimentación CA a una toma de corriente.

Conector de ENTRADA AUX

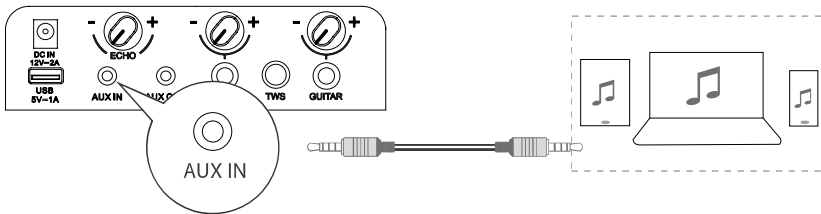

Esta unidad tiene un terminal de entrada de audio. Puede ingresar las señales de audio estéreo analógico desde otros dispositivos como por ej., VCD, CD, VCR, reproductor MP3, etc.

Use el cable de audio con un conector de 3,5 mm (no se proporciona) para conectar la **ENTRADA AUX** del terminal de entrada en el panel posterior de la unidad, presione el botón para seleccionar el modo de **ENTRADA AUX**.

Conector de SALIDA AUX

Vista posterior de la unidad principal

Vista posterior de otra unidad principal (no se incluye)

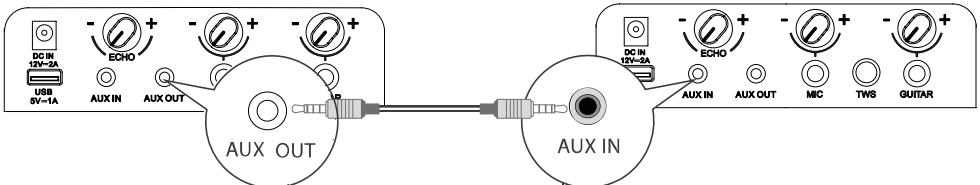

Esta unidad tiene un conector de **SALIDA AUX**. Puede generar las señales de audio estéreo analógico en dispositivos externos como por ej., un altavoz activo.

Conecte un cable de audio (no se proporciona) al conector de **SALIDA AUX** en el panel trasero de la unidad y el conector de **ENTRADA AUX** del dispositivo externo, y la unidad generará audio automáticamente al dispositivo externo.

EN

FR

ES

PT

DE

IT

PL

RO

CZ

NL

SK

SL

HR

HU

TR

RU

SR

BS

SQ

MK

GR

BG

Conexiones

Conector de MIC

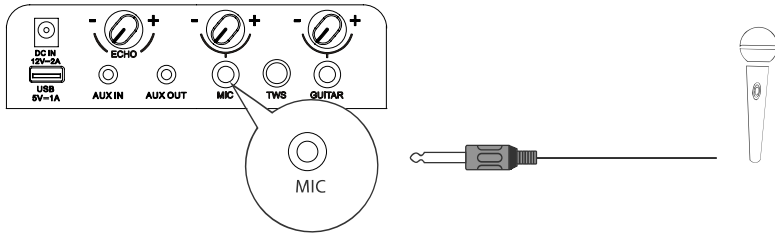

Inserte el micrófono en la toma de micrófono del panel superior y ajuste a un nivel bajo mediante el mando de volumen del micrófono del panel superior.

Ajuste el nivel de volumen del micrófono al nivel deseado mediante el mando de volumen del micrófono situado en el panel superior.
¡Ahora, disfrute del karaoke cantando!

Conector de GUITARRA

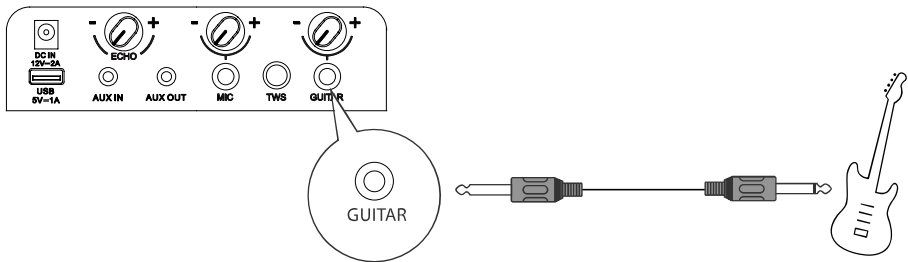

Inserte el cable de la guitarra en la toma de la guitarra del panel superior.
¡Ahora, disfrute!

CONEXIÓN DE MICRÓFONO INALÁMBRICO (Solo para Party Rocker One Plus)

Conexión del micrófono

Para conectar el micrófono inalámbrico suministrado de forma predeterminada, el micrófono inalámbrico viene emparejado de fábrica con el altavoz.

1. Cargue las dos baterías alcalinas AA con la polaridad correcta.

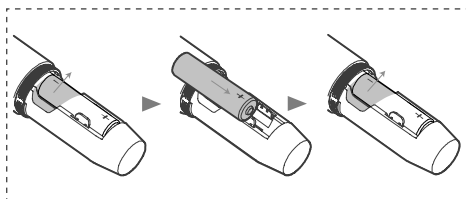
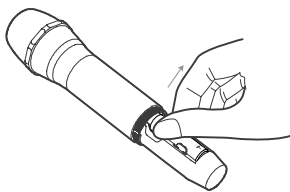
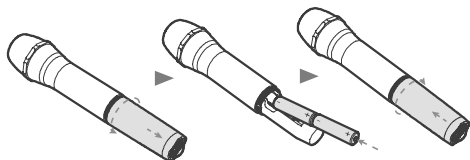

2. Encienda el altavoz y el micrófono inalámbrico suministrado sucesivamente.

- La conexión inalámbrica se configurará automáticamente.

Notas:

- El micrófono se apaga automáticamente después de 20 minutos de inactividad.
- Se admite un máximo de dos micrófonos inalámbricos.

Para reemplazar las baterías de los micrófonos inalámbricos

Precauciones:

- No mezcle baterías (viejas y nuevas o de carbón y alcalinas, etc.).
- Quite las baterías si están agotadas o si no va a utilizar el micrófono durante mucho tiempo.
- Las baterías contienen sustancias químicas, deben desecharse adecuadamente.

1. Indicación de batería baja.

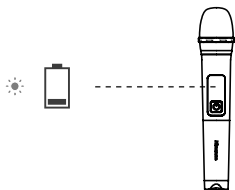



⚡ Indicador parpadeando en rojo

2. Si el nivel de la batería es bajo, reemplace las baterías viejas por otras nuevas.

Conectando

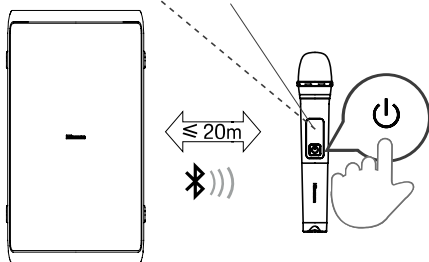
- ⚡ emparejamiento (El indicador parpadea en azul)
- conectado (El indicador se mantiene azul continuo)



Presione el botón  en el panel superior de la unidad para encender la unidad.

Presione el botón  del micrófono inalámbrico para encender el micrófono inalámbrico, el indicador del micrófono inalámbrico parpadeará en azul y el micrófono inalámbrico se emparejará con la unidad automáticamente, una vez que se haya emparejado correctamente, el indicador del micrófono inalámbrico permanecerá en azul continuo.

Ajuste el nivel de volumen del micrófono a su nivel deseado usando la perilla de volumen del micrófono en el panel posterior.

Nota: cuando la batería del micrófono inalámbrico tiene poca carga, el indicador del micrófono inalámbrico parpadea en rojo y es necesario reemplazar las baterías usadas en el compartimiento de la batería del micrófono inalámbrico por otras nuevas.

EN

FR

ES

PT

DE

IT

PL

RO

CZ

NL

SK

SL

HR

HU

TR

RU

SR

BS

SQ

MK

GR

BG

Operación básica

En espera/ENCENDIDO

- Presione el botón  en la unidad para ENCENDER la unidad principal, presione y sostenga durante 2 segundos para APAGAR.
- Desconecte la clavija de corriente de la toma principal si desea apagar completamente la unidad.
- Cuando no hay ninguna señal de entrada de la unidad por más de 15 minutos, cambiará automáticamente al modo de espera.

Efecto DJ

- Presione el botón DJ para seleccionar un efecto DJ diferente.
- Presione la tecla DJ una vez para reproducir el DJ actual. Cuando presiona DJ continuamente en un lapso de 1 segundo, pasa a seleccionar diferentes efectos de sonido DJ. Presione la tecla DJ durante 1 segundo para comenzar a reproducir los efectos de sonido DJ actuales después de no realizar una operación;
- Tipos de efectos de sonido DJ: Sonido de vítores DJ1, sonido de tambor DJ2, sonido de alarma DJ3, sonido de bocina DJ4, sonido de reproducción de disco DJ5.

Seleccionar modos

- Presione el botón  en la unidad para seleccionar la función de reproducción BT → USB → ENTRADA AUX → modo FM.

Ajustar el volumen

- Presione el botón **VOL+/VOL-** en la unidad para ajustar el volumen.



Ecuizador predefinido

- Durante la reproducción, pulse el botón EQ varias veces para seleccionar: ROCK-JAZZ-POP-SAMBA-BALANCE.

Ajustes de graves

- Pulse el botón BASS para ACTIVAR/DESACTIVAR el BASS (graves).

Ajuste la luz LED

- Presione el botón  de forma repetida para seleccionar el efecto LED: LED APAGADO, LED1, LED2, LED3, LED4, LED5.
- Presione y sostenga el botón  para ENCENDER/APAGAR la luz estroboscópica.

Funcionamiento de la ENTRADA AUX

- 1 Asegúrese de que la unidad esté conectada al TV o a otros dispositivos de audio.
- 2 Pulse el botón  en la unidad para seleccionar el modo de **ENTRADA AUX**.
- 3 Opere su dispositivo de audio directamente para las funciones de reproducción.
- 4 Presione el botón **VOL+/VOL-** para ajustar el volumen al nivel que desee.

CARGA INALÁMBRICA

El altavoz para fiesta puede cargar teléfonos compatibles de carga inalámbrica colocando su teléfono en la parte superior del logotipo de carga inalámbrica del altavoz para fiesta.

Notas:

- 1 La carga inalámbrica se puede usar para cargar un teléfono inteligente compatible cuando la unidad está encendida o en espera después de 4 horas para el modo de CA.
- 2 Para prolongar la vida útil de la batería, no se permite la carga inalámbrica directa en el modo de batería.

Operación Bluetooth

Emparejar dispositivos con Bluetooth

La primera vez que conecte su dispositivo Bluetooth a este reproductor, tiene que emparejar su dispositivo con este reproductor.

Nota:

- El rango operacional entre este reproductor y un dispositivo Bluetooth es de aproximadamente 8 metros (sin ningún objeto entre el dispositivo Bluetooth y la unidad).
 - Antes de conectar un dispositivo Bluetooth a esta unidad, asegúrese de conocer la capacidad del dispositivo.
 - No está garantizada la compatibilidad con todos los dispositivos Bluetooth.
 - Cualquier obstáculo entre esta unidad y un dispositivo Bluetooth puede reducir el rango operacional.
 - Si la intensidad de la señal es débil, su receptor Bluetooth podría desconectarse, pero volverá a ingresar al modo de emparejamiento automáticamente.
- 1 Pulse  en la unidad para seleccionar el modo **Bluetooth**.
 - 2 La palabra **"PAIRING"** se mostrará en la pantalla, el sistema ha entrado al modo de emparejamiento.
 - 3 Active su dispositivo Bluetooth y seleccione el modo de búsqueda. **"Hisense Party Rocker One"** o **"Hisense Party Rocker One Plus"** aparecerá en su dispositivo Bluetooth.
 - 4 Seleccione **"Hisense Party Rocker One"** o **"Hisense Party Rocker One Plus"** en la lista de emparejamiento, el sistema se ha conectado correctamente y la palabra **"CONNECTED"** aparecerá en la pantalla.
 - 5 Inicie la reproducción de la música del dispositivo Bluetooth conectado.

Para desconectar la función Bluetooth, puede hacer lo siguiente:

- Cambie a otra función de la unidad.
- Desactive la función desde su dispositivo bluetooth.
- Mantenga pulsado el botón **"▶ II"** del mando a distancia.

Consejos:

- Introduzca "0000" para la contraseña si es necesario.
- El reproductor también se desconectará cuando se mueva el dispositivo fuera del rango operacional.
- Si desea volver a conectar su dispositivo a este reproductor, colóquelo dentro del rango operacional.
- Si el dispositivo se mueve fuera del rango operacional, al volver a la zona, compruebe si el dispositivo se encuentra conectado al reproductor.
- Si se pierde la conexión, siga las instrucciones anteriores para emparejar su dispositivo al reproductor nuevamente.

Escuchar música de un dispositivo Bluetooth

Si el dispositivo Bluetooth conectado admite el perfil de distribución de audio avanzada (A2DP), reproduzca música a través del dispositivo.

- Para hacer una pausa o reanudar la reproducción, pulse **"▶ II"**.
- Para saltar a una pista, pulse **"I ◀◀ ▶▶ I"**.
- Gire el mando **VOL+/-** para aumentar o disminuir el volumen.

Conexión TWS

- Esta conexión bluetooth **TWS** (TRUE WIRELESS STEREO) solo se usa entre los mismos dos altavoces.
- Encienda ambos altavoces, presione sobre el botón de  para entrar en el modo Bluetooth, presione sobre el botón **TWS** en uno de los altavoces, en la pantalla aparecerá **TWS ON**, y a continuación, visualiza **TWS PAIRING**, los altavoces acceden al estado de emparejamiento de forma automática. Una vez que se emparejaron correctamente, uno muestra **MASTER** en la pantalla del altavoz que está configurado como el maestro, el otro muestra **SLAVE** en la pantalla del altavoz que está configurado como el esclavo.
- Habilite su dispositivo bluetooth y asegúrese de que esté en el modo de búsqueda.
- Seleccione **"Hisense Party Rocker One"** o **"Hisense Party Rocker One Plus"** de la lista de dispositivos que encontró y conéctelo.
- El altavoz maestro se comportará como el canal izquierdo durante la **TWS** y recibirá la señal de bluetooth, el otro altavoz se comportará como el canal derecho para reproducir música.
- Presione y sostenga el botón **TWS** para desconectar la conexión del **MASTER** (principal) y del altavoz **SLAVE** (secundario) en el modo de conexión TWS, la pantalla de ambos altavoces mostrará **TWS OFF**.

EN

FR

ES

PT

DE

IT

PL

RO

CZ

NL

SK

SL

HR

HU

TR

RU

SR

BS

SQ

MK





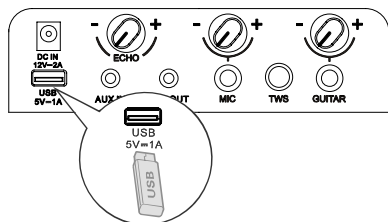

GR

BG

Operación de USB

Operación de USB



- 1 Inserte el dispositivo USB y presione el botón  para seleccionar el modo USB.
- 2 La reproducción inicia automáticamente. Si la reproducción no inicia automáticamente, presione el botón .
 - Para omitir la pista anterior/siguiente, pulse los botones /  de la unidad.
 - Para omitir la carpeta anterior/siguiente, presione y sostenga los botones /  en la unidad.
- 3 En el estado REPRODUCIR/PAUSAR, presione y sostenga el botón  durante 3 segundos para cambiar entre REPETIR 1/REPETIR TODO/ALEATORIO/NORMAL.

Carga a través de un puerto USB

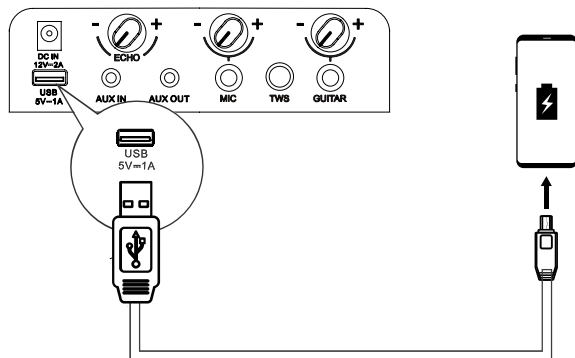

La toma de carga de  5 V = 1 A está diseñada para cargar dispositivos móviles (por ejemplo, reproductor MP3, teléfono móvil, etc.). Suministra 5 V CC a una corriente de carga de hasta 1000 mA (1 A).



En el modo encendido, use un cable USB (no se incluye) para conectar el dispositivo móvil al conector de carga  5 V = 1 A de la unidad y el dispositivo móvil comenzará la carga.

Operación de radio FM



Presione el botón  de forma repetida para seleccionar la fuente del SINTONIZADOR. La pantalla mostrará "TUNER" (SINTONIZADOR).

SINTONIZACIÓN en una estación





Sintonización automática

- 1 Presione y sostenga el botón  para comenzar la sintonización automática. Presione el botón  nuevamente para detener la sintonización automática.
- 2 Las estaciones de radio buscadas se almacenarán como estaciones preestablecidas.
Nota: La búsqueda no puede detenerse en una estación con una señal muy débil.



Sintonización manual

Presione y sostenga el botón   para comenzar la digitalización hacia adelante o reversa. La pantalla mostrará la frecuencia que se está buscando. Una vez que se encuentra una estación, la digitalización se detendrá automáticamente para cambiar la frecuencia hasta que usted encuentre la estación que desea.

Búsqueda manual de una estación de radio

- 1 En breve, presione los botones   hasta que se alcance la frecuencia de recepción óptima.
- 2 Cada vez que presione los botones   , la frecuencia aumenta/disminuye en 0,05 MHz.

Recuperación de una estación preestablecida

- 1 Presione el botón  para cambiar entre la estación preestablecida y la frecuencia.
- 2 Presione el botón   para seleccionar la estación preestablecida.

Carga de batería para el altavoz para fiesta

Carga de batería integrada

Use el cable de alimentación de CA (se incluye) para conectar el conector de entrada de energía de CA en la unidad a la salida de energía de CA; la luz indicadora de carga de corriente en la unidad destellará durante la carga, cuando cinco luces indicadoras de carga en la unidad mantengan una luz sólida, esto indica que la batería está totalmente cargada.

De manera alternativa, conecte un terminal del adaptador de corriente de CC del vehículo (no se incluye) al conector de entrada de CC y conecte el otro terminal del adaptador de corriente de CC del vehículo al conector de energía en el vehículo.

5 LED blanca encendida = aprox. 100 % completa

4 LED blanca encendida = aprox. 80 % completa

3 LED blanca encendida = aprox. 60 % completa

2 LED blanca encendida = aprox. 40 % completa

1 LED blanca encendida = aprox. 20 % completa

(Indica que se necesita carga)

Nota: cuando la batería está baja, la unidad emitirá un bip de aviso.

Cuando la entrada de CC se conecta para la carga, solo se puede cargar la unidad y no se puede reproducir.

EN

FR

ES

PT

DE

IT

PL

RO

CZ

NL

SK

SL

HR

HU

TR

RU

SR

BS

SQ

MK

GR

BG

Solución de problemas

Para mantener la garantía válida, nunca intente reparar el sistema usted mismo. Si encuentra problemas al usar esta unidad, revise lo siguiente antes de solicitar servicio.

No enciende

- Asegúrese de que el cable de CA esté conectado correctamente.
- Asegúrese de que hay alimentación en la toma de CA.
- Pulse el botón  encender la unidad.

Escucho un zumbido o ruido

- Asegúrese de que todos los cables estén conectados correctamente.
- Conecte un dispositivo de fuente distinto (reproductor Blu-ray, etc.) para ver si el zumbido persiste. De lo contrario, el problema puede ser con el dispositivo original.
- Conecte su dispositivo a una entrada diferente de la barra de sonido.

No puedo encontrar el nombre Bluetooth de esta unidad en mi dispositivo Bluetooth

- Asegúrese de que la función Bluetooth esté activada en su dispositivo Bluetooth.
- Asegúrese de que ha emparejado la unidad con el dispositivo Bluetooth.

Especificaciones

Nombre de modelo	Party Rocker One
Nombre de modelo	Party Rocker One Plus

Suministro de alimentación

Voltaje	CA 100-240 V ~ 50/60 Hz; ENTRADA CC 12 V 2 A
Consumo de energía (CA)	80 W
Dimensiones (An x Al x P)	295 x 550 x 258 mm

Amplificador (potencia máxima de audio)

Potencia de audio máxima del amplificador total	300 W
---	-------

Condiciones ambientales

En funcionamiento	mín. 0 °C - máx. + 45 °C/60 % de humedad relativa
No en funcionamiento	mín. -10 °C - máx. + 60 °C/65 % de humedad relativa
Batería integrada	Ion-litio 5000 mAh, 7,4 V
Tiempo de carga de la batería	3,5 horas
Tiempo de reproducción de la batería	15 horas*

Radio

Banda FM	FM 87,5 - 108 MHz
Antena FM	Antena de cable instalada permanentemente

Sistema

Rango de frecuencia	20 Hz a 20 kHz
Señal a ruido	> 80 dB
Puerto USB	USB de 2.0 a 32 GB WAV \WMA \ MP3
Salida USB	Salida: 5 V, 1 A máx.

Bluetooth®

Versión de Bluetooth	5.0
Potencia del transmisor de bluetooth	< 10 dBm
Gama de frecuencia	2,4 GHz - 2,4835 GHz

A prueba de agua

Panel superior	IPX4
----------------	------

Micrófono inalámbrico (Solo para Party Rocker One Plus)

Tipo de batería	AA (1,5 V x 2)
Potencia de transmisión	9 dBm
Distancia entre transmisor y receptor	≤ 20m

* El tiempo de reproducción de la batería de 15 horas es solo para referencia, y puede variar en función del contenido de música y el envejecimiento de la batería después de numerosos ciclos de carga y descarga. Es realizable con una fuente de música predefinida, desactivación de la luz, nivel de volumen a 7 y fuente de streaming BT.

* Si solo es alimentado mediante la batería, la potencia disminuirá automáticamente para proteger la batería.

Hisense

ALTIFALANTE PARA FESTAS

Modelo: Party Rocker One

Party Rocker One Plus

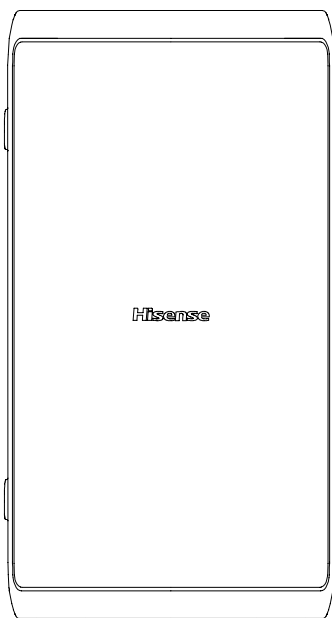

MANUAL DO UTILIZADOR



Leia todas as instruções de segurança cuidadosamente antes de utilizar e guarde este manual de instruções para futuras consultas.

Características

Obrigado por comprar nosso produto. Leia este manual antes de conectá-lo e operá-lo. Guarde este manual para referência futura.

- Reprodução por Bluetooth
- ENTRADA AUX
- Sintonizador FM
- Ranhura USB
- Função Microfone
- Função Guitarra
- Modo de efeito sonoro EQ múltiplo

Conteúdos da embalagem

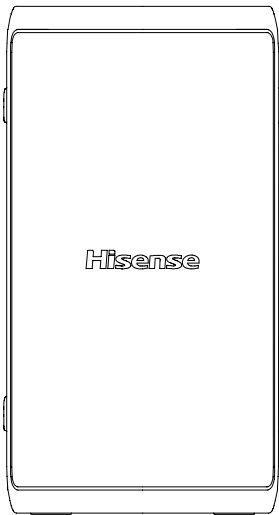

Aparelho principal

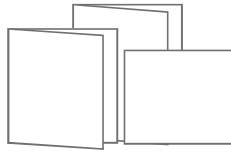

Manual do utilizador
Guia de início rápido
Cartão de garantia



Microfone sem fios × 2
(Apenas para Party Rocker One Plus)



* Cabo elétrico CA

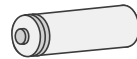

AA pilhas (1,5 V) × 4
(Apenas para Party Rocker One Plus)

* A quantidade de fio de alimentação e o tipo de ficha variam de acordo com a região.

Diagrama de producto

Vista frontal

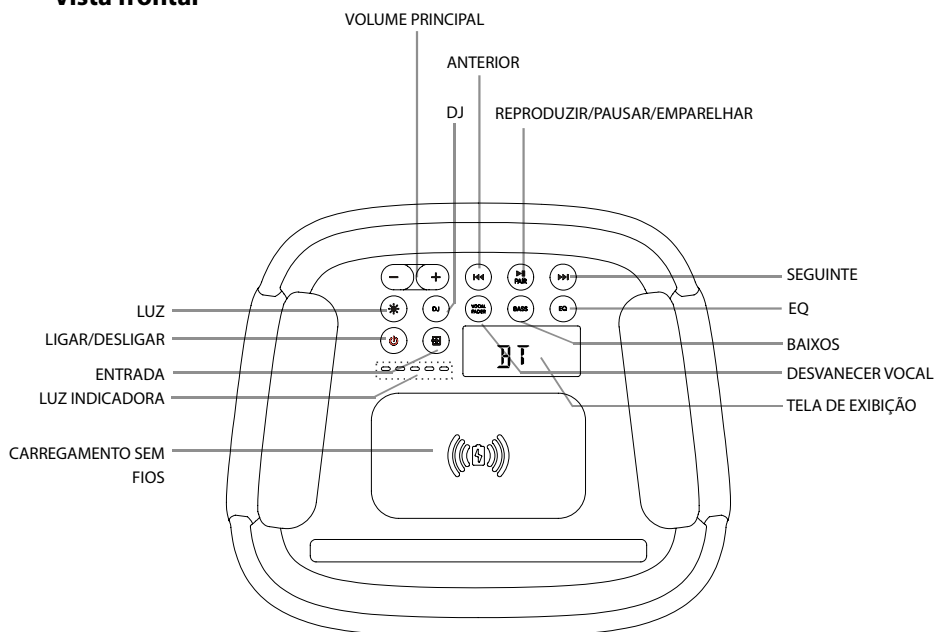

Porta Party Rocker One

LUZ ☀️	Selecionar o modo de iluminação diferente do indicador LED
LIGAR/DESLIGAR ⏻	Ligar/Desligar
ENTRADA 📁	Seleciona uma função de reprodução
LUZ INDICADORA	Indicador de carregamento da bateria incorporada
CARREGAMENTO SEM FIOS	Carregamento sem fios
VOLUME PRINCIPAL (-) (+)	Aumentar/Reduzir o nível de volume
DJ	Efeito DJ
ANTERIOR ⏮	Premir para faixa anterior
REPRODUZIR/PAUSAR/EMPARELHAR ▶️ PAIR	Reproduzir/Pausar/Emparelhar reprodução
SEGUINTE ▶️▶️	Premir para faixa seguinte
EQ	Modo manual do equalizador
BAIXOS	LIGAR/DESLIGAR modo de BAIXOS
DESVANECER VOCAL	Alterar entre ligar desvanecer vocal ou desligar desvanecer vocal
TELA DE EXIBIÇÃO	Tela de exibição

EN
FR
ES
PT
DE
IT
PL
RO
CZ
NL
SK
SL
HR
HU
TR
RU
SR
BS
SQ
MK
GR
BG

Diagrama de producto

Vista traseira

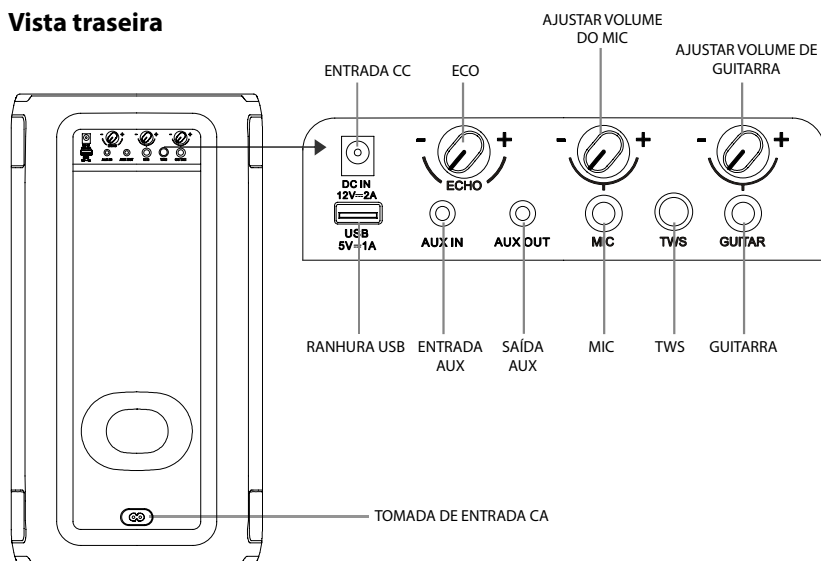

Porta Party Rocker One

ENTRADA CC	Tomada de entrada CC (apenas disponível para adaptador elétrico CC do veículo)
ECO	Aumentar/reduzir o nível de volume de eco do microfone
AJUSTAR VOLUME DO MIC	Aumentar/reduzir o nível de volume do microfone
AJUSTAR VOLUME DE GUITARRA	Aumentar/reduzir o nível de volume da guitarra
RANHURA USB	Ranhura USB
ENTRADA AUX	Tomada de entrada AUX
SAÍDA AUX	Tomada de saída AUX
MIC	Tomada MIC
TWS	Prima para aceder ao modo de emparelhar TWS
GUITARRA	Tomada para guitarra
TOMADA DE ENTRADA CA	Tomada do cabo elétrico CA

Ligações

Conecte a Energia

Panel traseiro da unidade principal

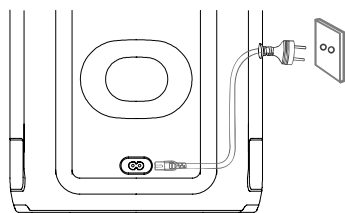

Risco de danos ao produto!

Certifique-se de que a voltagem da fonte de alimentação corresponda à voltagem impressa na parte de trás ou na parte inferior da unidade.

- Insira o cabo de força CA em um plugue de energia.

Tomada ENTRADA AUX

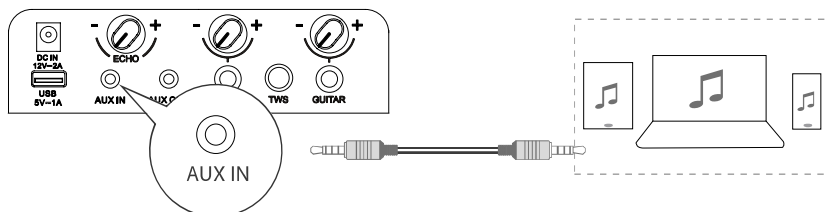

Este aparelho tem um terminal de entrada de áudio. Pode introduzir os sinais de áudio estéreo analógicos de dispositivos extra, como leitor VCD, CD, VCR, MP3, etc.

Utilize o cabo de áudio com um conector de 3,5 mm (não incluído) para ligar o terminal de **ENTRADA AUX** no painel traseiro da unidade, prima o botão  para selecionar o modo **ENTRADA AUX**.

Tomada SAÍDA AUX

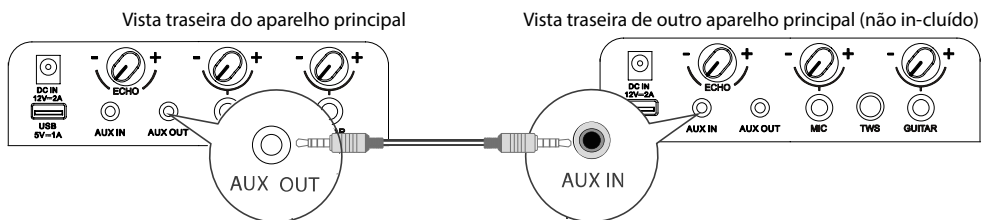

Este aparelho tem uma tomada **SAÍDA AUX**. Pode transmitir os sinais de áudio estéreo analógico para dispositivos externos, como um altifalante ativo.

Ligue um cabo de áudio (não fornecido) à tomada **SAÍDA AUX** no painel traseiro do aparelho e a tomada **ENTRADA AUX** ao dispositivo externo, e o aparelho irá transmitir automaticamente o áudio para o dispositivo externo.

EN
FR
ES
PT
DE
IT
PL
RO
CZ
NL
SK
SL
HR
HU
TR
RU
SR
BS
SQ
MK
GR
BG

Ligações

Tomada MIC

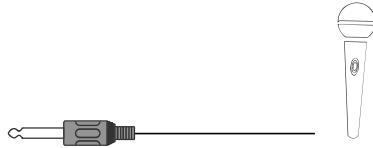
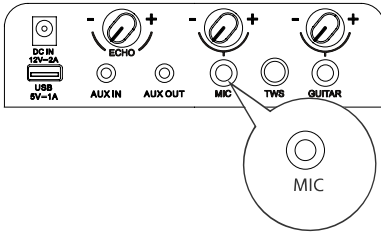

Insira o microfone na tomada do microfone no painel traseiro e ajuste para um nível baixo com o botão de volume do microfone no painel traseiro. Ajuste o nível de volume do microfone para o nível pretendido com o botão de volume do microfone no painel traseiro. Agora é desfrutar de cantar em Karaoke!

Tomada GUITARRA

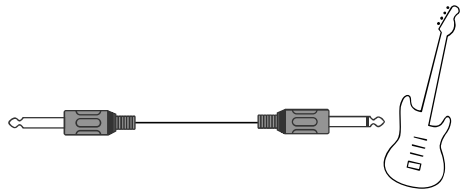
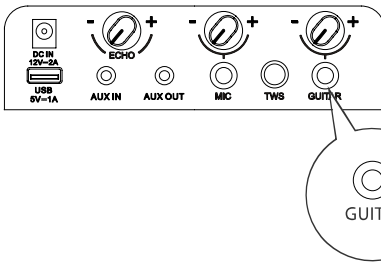

Insira o cabo da guitarra na tomada da guitarra no painel traseiro. Agora, é só aproveitar!

LIGAÇÃO DE MICROFONE SEM FIOS (Apenas para Party Rocker One Plus)

Ligar o Microfone

Para ligar o microfone sem fios incluído por predefinição, o microfone sem fios bem pré-emparelhado com a coluna de fábrica.

1. Introduza duas pilhas AA alcalinas com a polaridade correta.

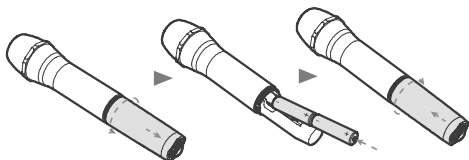

2. Ligue a coluna e o microfone sem fios incluído sucessivamente.

- A ligação sem fios será configurada automaticamente.

Notas:

- O microfone desliga-se automaticamente após 20 minutos de inatividade.
- São suportados no máximo dois microfones sem fios.

Para substituir as pilhas do microfone sem fios Cuidados:

- Não misture pilhas (usadas e novas, ou de carbono e alcalinas, etc.).
- Remova as pilhas se estiverem gastas ou se o microfone não for utilizado durante um longo período.
- As pilhas contêm substâncias químicas, devem ser descartadas devidamente.

1. Indicação de bateria fraca.

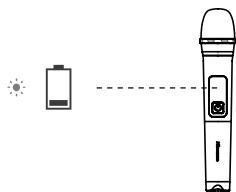

⚠ Indicador intermitente vermelho

2. Se o nível de bateria for baixo, substitua as pilhas usadas por pilhas novas.

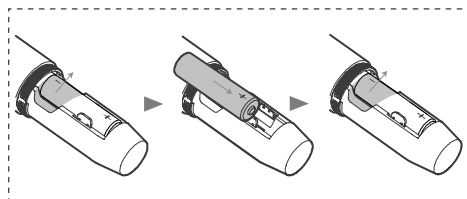
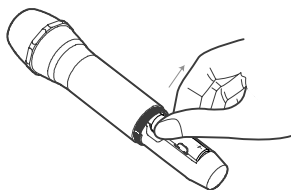

Ligar

- ⚡ emparelhar (O indicador pisca azul)
- ligado (O indicador fica aceso azul)

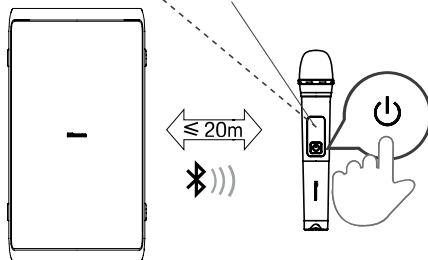

Prima  no painel superior do aparelho para ligar o aparelho.

Prima  no microfone sem fios para ligar o microfone sem fios. O indicador no microfone sem fios pisca azul e o microfone sem fios emparelha automaticamente com o aparelho. Uma vez emparelhado com êxito, o indicador no microfone sem fios fica azul sólido.

Ajuste o nível de volume do microfone para o nível pretendido, com o botão de volume no microfone, no painel traseiro.

Nota: quando a bateria no microfone sem fios está em estado de bateria fraca, o indicador no microfone sem fios pisca vermelho a indicar que precisa substituir as pilhas usadas no compartimento de pilhas do microfone sem fios por pilhas novas.

EN
FR
ES
PT
DE
IT
PL
RO
CZ
NL
SK
SL
HR
HU
TR
RU
SR
BS
SQ
MK
GR
BG

Funcionamento básico

Espera/LIGAR

- Prima o botão  no aparelho para LIGAR o aparelho principal e mantenha premido durante 2 segundos para DESLIGAR.
- Desligue a ficha elétrica da tomada se quiser desligar o aparelho por completo.
- Quando não há sinal de entrada do aparelho durante mais de 15 minutos, passa automaticamente para o modo Standby.

Efeito DJ

- Prima o botão DJ para selecionar diferentes efeitos de DJ.
- Prima a tecla DJ uma vez para reproduzir o DJ atual. Quando prime continuamente DJ durante 1 segundo, alterna para selecionar diferentes efeitos de som DJ. Prima a tecla DJ durante 1 segundo para começar a reproduzir os efeitos de som DJ atuais depois de estar sem operação;
- Tipos de efeito de som DJ: DJ1 som de aplausos, DJ2 som de tambor, DJ3 som de alarme, DJ4 som de buzina, DJ5 som de reprodução de disco.

Selecionar modos

- Prima o botão  no aparelho para selecionar a função de reprodução modo BT → USB → ENTRADA AUX → Modo FM.

Ajustar o volume

- Prima **VOL+/VOL-** no aparelho ou no para ajustar o volume.



Predefinir Equalizador

- Durante a reprodução, prima repetidamente o botão EQ para selecionar: ROCK-JAZZ-SAMBA-POP-BALANCE.

Definições de baixos

- Prima o botão BASS para selecionar BAIXO LIGADO / BAIXO DESLIGADO.

Ajustar a luz LED

- Prima o botão  repetidamente para selecionar o efeito LED: LED DESLIGADO, LED1, LED2, LED3, LED4, LED5.
- Mantenha premido  para LIGAR/DESLIGAR a luz estroboscópica.

Funcionamento ENTRADA AUX

- 1 Certifique-se de que o aparelho está ligado à TV ou a outros aparelhos áudio.
- 2 Prima o botão  no aparelho para selecionar o modo **ENTRADA AUX**.
- 3 Opere o seu aparelho áudio diretamente para as funcionalidades de reprodução.
- 4 Prima a tecla **VOL+/VOL-** para ajustar o volume para o nível desejado.

CARREGAMENTO SEM FIOS

O altifalante para festas pode carregar sem fios, carregamento telemóveis compatíveis ao colocar o seu telemóvel no topo do logotipo de carregamento sem fios do altifalante para festas.

Notas:

- 1 O carregamento sem fios pode ser utilizado para carregar um smartphone compatível quando o aparelho está em estado ligado ou standby após 4 horas para modo CA.
- 2 Para prolongar a durabilidade da bateria, não é permitido o carregamento direto sem fios no modo bateria.

Funcionamento de Bluetooth

Emparelhar aparelhos com funcionalidade Bluetooth

A primeira vez que liga o seu aparelho Bluetooth a este leitor, terá de emparelhar o seu aparelho com este leitor.

Nota:

- O alcance operacional entre o leitor e um aparelho Bluetooth é de aproximadamente 8 metros (sem qualquer objeto entre o aparelho Bluetooth e a unidade).
- Antes de ligar um aparelho Bluetooth a este aparelho, garanta que sabe as capacidades do aparelho.
- Não garantimos a compatibilidade com todos os aparelhos Bluetooth.
- Qualquer obstáculo entre este aparelho e um aparelho Bluetooth pode reduzir o alcance operacional.
- Se a força do sinal for fraca, o seu recetor Bluetooth pode desligar-se, mas irá automaticamente voltar a entrar em modo de emparelhar.

- 1 Prima o botão  no aparelho para selecionar o modo **Bluetooth**.
- 2 A palavra "**PAIRING**" será exibida no ecrã do visor e pisca, a indicar que o sistema entrou no modo emparelhar.
- 3 Ative o seu aparelho Bluetooth e selecione o modo de pesquisa. "**Hisense Party Rocker One**" ou "**Hisense Party Rocker One Plus**" irá surgir na sua lista de dispositivos Bluetooth.
- 4 Selecione "**Hisense Party Rocker One**" ou "**Hisense Party Rocker One Plus**" na lista de emparelhar, o sistema é ligado com êxito e as palavras "**CONNECTED**" irão alternar no ecrã de exibição.
- 5 Comece a reproduzir música a partir do aparelho Bluetooth ligado.

Para desligar a função Bluetooth, pode:



- Alterar para outra função no aparelho.
- Desativar a função Bluetooth no seu aparelho.
- Mantenha premido o botão  no aparelho.

Dicas:

- Insira "0000" como seja, se necessário.
- O leitor será desligado quando o seu aparelho for movido para fora do alcance operacional.
- Se pretender voltar a ligar o seu dispositivo a este leitor, coloque-o dentro do alcance operacional.
- Se o dispositivo for movido além do alcance operacional, quando retorna ao alcance, verifique se continua ligado ao leitor.
- Se a ligação se perder, siga as instruções acima para emparelhar o seu dispositivo de novo com o leitor.

Ouvir música a partir do dispositivo Bluetooth

Se o seu aparelho Bluetooth suportar A2DP, reproduz música através do seu aparelho.

- Para pausar/retomar a reprodução, prima .
- Para saltar para uma faixa, prima  ou .
- Prima **VOL+/-** para aumentar ou reduzir o volume.

Ligação TWS

- Esta ligação Bluetooth **TWS** (TRUE WIRELESS STEREO) é utilizada apenas entre dois altifalantes iguais.
- Ligue ambos os altifalantes, prima o botão  para ativar o modo Bluetooth. Prima o botão **TWS** numa das colunas e no ecrã de visualização irá parecer **TWS ON**. Alterne então a exibição para **TWS PAIRING**, ambos os altifalantes entram automaticamente em estado de emparelhar; uma vez emparelhados com êxito, um alterna para exibir **MASTER** no ecrã do altifalante que está configurado como Master, principal e o outro exibe **SLAVE** no visor do altifalante que está configurado como **SLAVE** (secundário).
- Ative o seu dispositivo Bluetooth e certifique-se de que está em modo de procura.
- Selecione "**Hisense Party Rocker One**" ou "**Hisense Party Rocker One Plus**" a partir da lista de dispositivos descobertos e ligue.
- O altifalante principal irá atuar como canal esquerdo durante **TWS** e irá receber o sinal Bluetooth. O outro altifalante irá atuar como o canal direito para reproduzir música.
- Mantenha premidos os botões **TWS** para desligar a ligação do altifalante **MASTER** (principal) e **SLAVE** (secundário) no modo de ligação **TWS**. O ecrã de exibição de ambos os altifalantes irá mostrar **TWS OFF**.

EN

FR

ES

PT

DE

IT

PL

RO

CZ

NL

SK

SL

HR

HU

TR

RU

SR

BS

SQ

MK





GR

BG

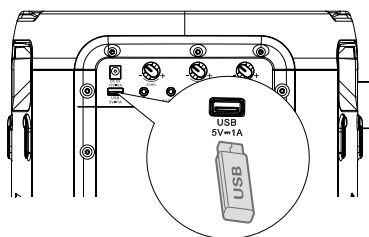
Funcionamento do USB

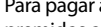

Funcionamento do USB



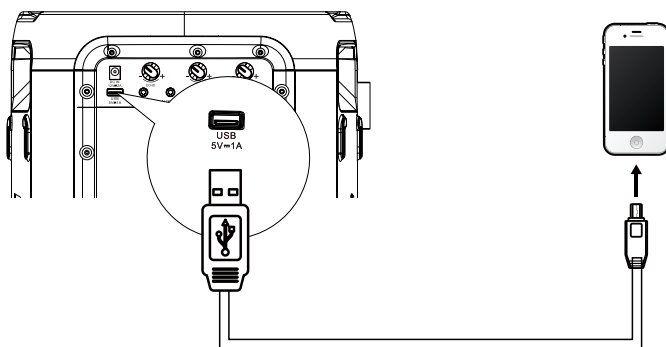

- 1 Insira o dispositivo USB e prima o botão  para selecionar o modo USB.
- 2 A reprodução começa automaticamente. Se a reprodução não começar automaticamente, prima o botão .
 - Para passar à faixa anterior/seguinte, prima os botões  no aparelho.
 - Para pagar à pasta anterior/seguinte, mantenha premidos os botões  no aparelho.
- 3 No estado REPRODUZIR/PAUSA, mantenha premido o botão  durante 3 segundos para alternar entre REPETIR 1/REPETIR TUDO/ ALEATÓRIO/NORMAL.

Carregar a partir da porta USB



A tomada de carregamento de  **5 V**  1 A está concebida para carregar dispositivos móveis (por ex. leitor Mp3, telemóvel, etc). Faculta CC de 5 V a uma corrente de carga até 1000 mA (1 A).



No modo ligado, utilize um cabo USB (não incluído) para ligar o dispositivo móvel à tomada de carregamento de  **5 V**  1 A do aparelho e o dispositivo móvel começa a carregar.

Funcionamento do rádio FM

Prima repetidamente o botão  para selecionar a entrada SINTONIZADORA. O visor mostra "TUNER".



SINTONIZAR uma Estação

Sintonização automática





- 1 Mantenha premido o botão  para iniciar a sintonização automática. Prima novamente o botão  para parar a sintonização automática.
- 2 As estações de rádio pesquisadas serão memorizadas como estações predefinidas.

Nota: A pesquisa pode não parar numa estação com um sinal muito fraco.



Sintonizar manual

Mantenha premido o botão  ou . Para iniciar a pesquisa para a frente ou para trás. O ecrã vai exibir a frequência que é pesquisada. Uma vez encontrada uma estação, a pesquisa para automaticamente para alterar a frequência até encontrar a estação pretendida.

Pesquisar manualmente uma estação de rádio

- 1 Prima por instantes os botões  ou  até a frequência de receção ideal ser alcançada.
- 2 Sempre que premir os botões  ou , a frequência reduz/aumenta 0,05 MHz.

Voltar a chamar uma estação predefinida

- 1 Prima o botão  para alternar entre a estação predefinida e a frequência.
- 2 Prima o botão  ou  para selecionar a sua estação predefinida pretendida.

Carregamento da bateria para altifalante para festas

Carregamento da bateria incorporada

Utilize o cabo elétrico CA (incluído) para ligar a tomada de entrada elétrica CA no aparelho à saída de alimentação CA, a luz indicadora de carregamento de corrente no aparelho pisca durante o carregamento, quando as cinco luzes indicadoras de carregamento no aparelho ficam acesas estáticas, indica que a bateria está totalmente carregada.

Como alternativa, ligue um terminal do adaptador elétrico CC do veículo (não incluído) à tomada de entrada CC no aparelho e ligue o outro terminal do adaptador elétrico CC do veículo à tomada elétrica do veículo.

5 LED branco aceso=aprox. 100% carregado

4 LED branco aceso=aprox. 80% carregado

3 LED branco aceso=aprox. 60% carregado

2 LED branco aceso=aprox. 40% carregado

1 LED branco aceso=aprox. 20% carregado

(indica necessidade de carregar)

Nota: quando a bateria está fraca, o aparelho emite um apito de indicação.

Quando CC está ligado para carregar, o aparelho só pode ser carregado e não reproduzir.

EN

FR

ES

PT

DE

IT

PL

RO

CZ

NL

SK

SL

HR

HU

TR

RU

SR

BS

SQ

MK

GR

BG

Resolução de problemas

Para manter a garantia válida, nunca tente reparar você mesmo o sistema. Se encontrar problemas quando utiliza este aparelho, reveja o seguinte antes de solicitar a reparação.

Sem alimentação

- Certifique-se de que o cabo CA está devidamente ligado.
- Certifique-se de que há corrente na tomada elétrica.
- Prima a tecla  no altifalante.

Ouçõ um zumbido ou ruído

- Certifique-se de que todos os cabos estão ligados em segurança.
- Ligue um aparelho diferente à entrada (leitor Blu-ray, etc) para verificar se o zumbido persiste. Se não, o problema pode estar no aparelho original.
- Ligue o seu aparelho a uma entrada diferente no altifalante.

Não encontro no nome Bluetooth deste aparelho no meu dispositivo Bluetooth

- Certifique-se de que a função Bluetooth está ativa no seu dispositivo Bluetooth.
- Volte a emparelhar o aparelho com o seu dispositivo Bluetooth.

Especificações

Nome do modelo	Party Rocker One
Nome do modelo	Party Rocker One Plus

Fonte de alimentação

Tensão	CA 100-240 V ~ 50/60 Hz; ENTRADA CC 12 V 2 A
Consumo elétrico (CA)	80 W
Dimensões (L x A x P)	295 x 550 x 258 mm

Amplificador (Potência Áudio Máx.)

Total de potência máxima de áudio do amplificador	300 W
---	-------

Condições ambiente

Em funcionamento	min. 0 °C – máx. +45 °C / 60% de humidade relativa
Não em funcionamento	min. -10 °C – máx. +60 °C / 65% de humidade relativa
Bateria incorporada	lões de lítio, 5000 mAh, 7,4 V
Duração de carregamento da bateria	3,5 horas
Duração de reprodução da bateria	15 horas*

Rádio

Banda FM	FM 87,5 – 108 MHz
Antena FM	Antena por cabo instalada permanentemente

Sistema

Intervalo de frequência	20 Hz a 20 kHz
Relação sinal-ruído	> 80 dB
Porta USB	USB 2.0 até 32 GB WAV \ WMA \ MP3
Saída USB	Saída: 5 V 1 A máx.

Bluetooth®

Versão Bluetooth	5.0
Potência do Transmissor Bluetooth	< 10 dBm
Intervalo de frequência	2,4 GHz - 2,4835 GHz

À prova de água

Painel superior	IPX4
-----------------	------

Microfone sem fios (Apenas para Party Rocker One Plus)

Tipo de pilhas	AA (1,5 V x 2)
Energia de transmissão	9 dBm
Distância entre transmissor e recebe	≤ 20 m

* 15 horas de duração de reprodução da bateria é apenas para referência e pode variar dependendo do conteúdo de música e do desgaste da bateria, após inúmeros ciclos de carregamento e de descarga. É alcançável com uma entrada de música predefinida, a luz mostra interruptor desligado, nível de volume a 7 e entrada de transmissão BT.

* Se estiver apenas alimentado pela bateria, a Alimentação deve ser baixada automaticamente para proteger a bateria.

Hisense

PARTY-LAUTSPRECHER

Modell: Party Rocker One

Party Rocker One Plus

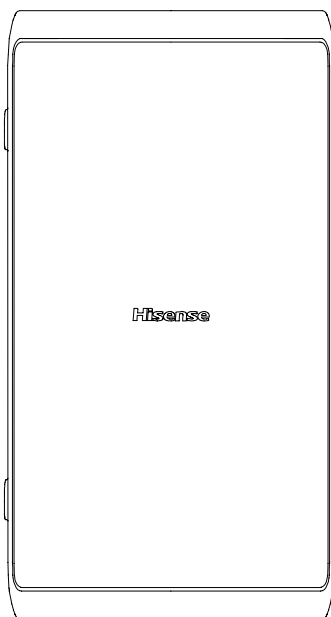

BENUTZERHANDBUCH



Lesen Sie alle Sicherheitshinweise vor Gebrauch aufmerksam durch und bewahren Sie diese Anleitung zum späteren Nachschlagen auf.

Merkmale

Vielen Dank, dass Sie sich für dieses Produkt entschieden haben. Bitte lesen Sie dieses Handbuch aufmerksam durch, bevor Sie Anschlüsse vornehmen und das Produkt in Betrieb nehmen. Bewahren Sie diese Anleitung zum späteren Nachschlagen auf.

- Bluetooth-Wiedergabe
- AUX-Eingang
- UKW-Tuner
- USB-Anschluss
- Mikrofonfunktion
- Gitarrenfunktion
- Mehrere EQ-Soundeffekte

Lieferumfang

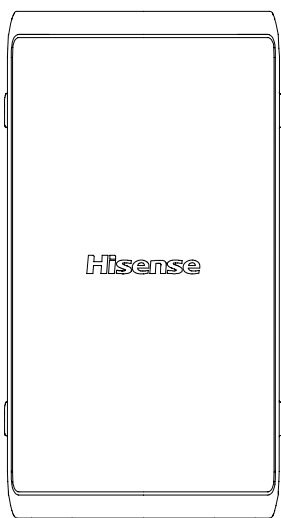

Lautsprecher

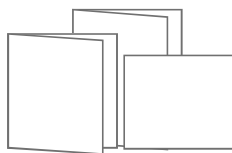

Benutzerhandbuch
Kurzanleitung
Garantiekarte



Drahtloses Mikrofon × 2
(Nur für Party Rocker One Plus)



* Netzkabel

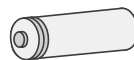

AA-Batterie (1,5 V) × 4
(Nur für Party Rocker One Plus)

* Netzkabel und Stecker variieren je nach Region.

Produktübersicht

Draufsicht

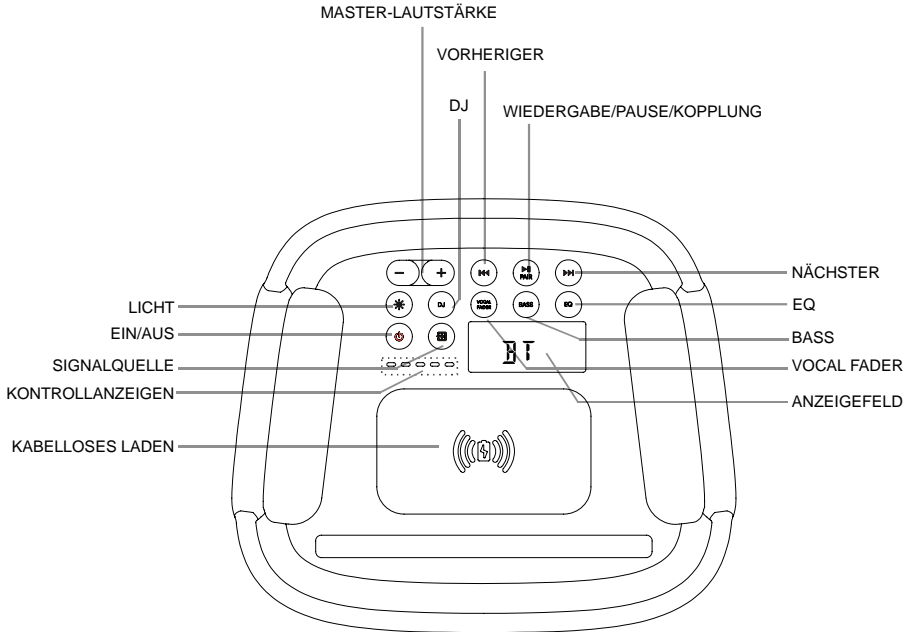

Party Rocker One-Anschluss

LICHT ☀️	Hier wählen Sie die verschiedenen Leuchtmodi der LED-Anzeige
EIN/AUS 🔌	Gerät ein- und ausschalten
SIGNALQUELLE 📶	Hier wählen Sie die Eingangsquelle
KONTROLLANZEIGEN	Akkuladeanzeige
KABELLOSES LADEN	Kabelloser Ladebereich
MASTER-LAUTSTÄRKE (-) (+)	Lautstärke erhöhen/verringern
DJ	DJ-Effekt
VORHERIGER ◀◀	Vorherigen Titel wählen
WIEDERGABE/PAUSE/KOPPLUNG ▶▶ PAIR	Wiedergabe/Pause/Kopplung
NÄCHSTER ▶▶	Nächsten Titel wählen
EQ	Manueller Equalizer-Modus
BASS	BASS-Modus aktivieren/deaktivieren
VOCAL FADER	Überblendung ein- und ausschalten
ANZEIGEFELD	Anzeigefeld

EN
FR
ES
PT
DE
IT
PL
RO
CZ
NL
SK
SL
HR
HU
TR
RU
SR
BS
SQ
MK
GR
BG

Produktübersicht

Rückansicht

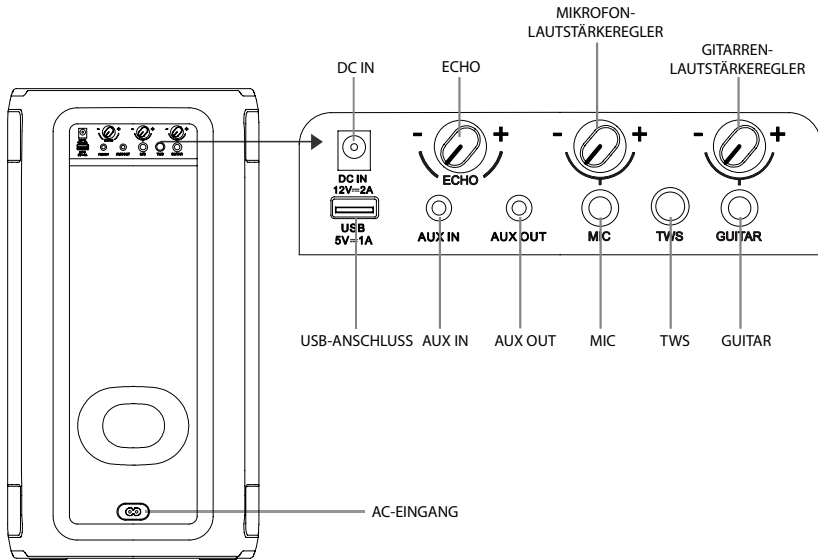

Party Rocker One-Anschluss

DC IN	DC-Eingang (nur für Fahrzeugadapter verfügbar)
ECHO	Mikrofonecho erhöhen/verringern
MIKROFON-LAUTSTÄRKEREGLER	Mikrofonlautstärke erhöhen/verringern
GITARREN-LAUTSTÄRKEREGLER	Gitarrenlautstärke erhöhen/verringern
USB-ANSCHLUSS	USB-Anschluss
AUX IN	AUX-Eingang
AUX OUT	AUX-Ausgang
MIC	Mikrofonanschluss
TWS	TWS-Kopplungsmodus mit Tastendruck aufzurufen
GUITAR	Gitarrenanschluss
AC-EINGANG	Netzanschluss

Anschlüsse

Strom anschließen

Rückseite

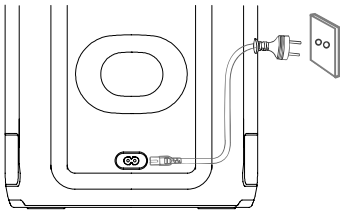

Gefahr von Produktschäden!

Vergewissern Sie sich, dass die Netzspannung mit der auf der Rückseite oder Unterseite des Geräts aufgedruckten Spannung übereinstimmt.
- Schließen Sie das Netzkabel an einer geeigneten Steckdose an.

AUX-Eingang

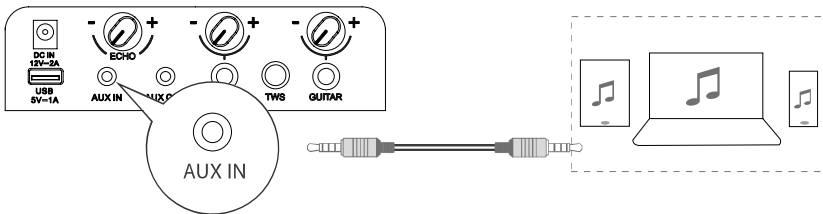

Dieses Gerät verfügt über einen Audioeingang. Sie können die analogen Stereo-Audiosignale von externen Geräten wie Videorekorder, CD- oder MP3-Player usw. einspeisen. Verwenden Sie ein Audiokabel mit 3,5-mm-Klinkenstecker (nicht im Lieferumfang enthalten), um am Eingang **AUX IN** auf der Rückseite des Geräts anzuschließen, dann drücken Sie die Taste , um den **AUX IN**-Modus auszuwählen.

AUX-Ausgang

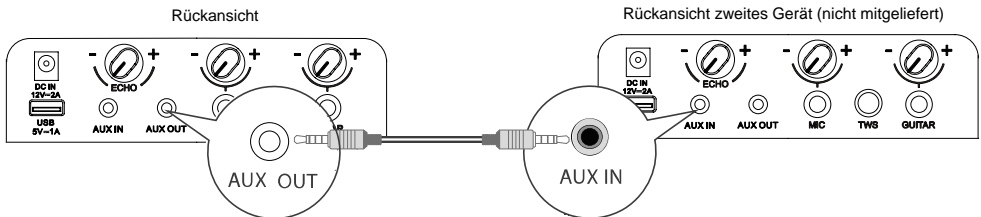

Dieses Gerät verfügt über einen **AUX**-Ausgang. Sie können das analoge Stereo-Audiosignal an externe Geräte, wie z. B. einen Aktivlautsprecher, ausgeben. Schließen Sie ein Audiokabel (nicht im Lieferumfang enthalten) am **AUX**-Ausgang auf der Rückseite des Geräts und am **AUX**-Eingang des externen Geräts an. Damit wird er Ton automatisch vom externen Gerät ausgegeben.

EN
FR
ES
PT
DE
IT
PL
RO
CZ
NL
SK
SL
HR
HU
TR
RU
SR
BS
SQ
MK
GR
BG

Anschlüsse

Mikrofonanschluss

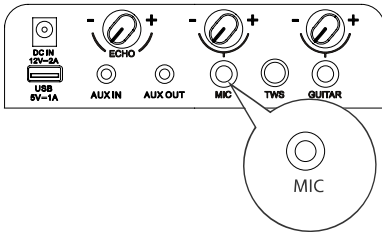

Schließen Sie das Mikrofon am Mikrofonanschluss auf der Rückseite des Geräts an und stellen Sie mit dem Mikrofon-Lautstärkereger auf der Rückseite des Geräts einen niedrigen Pegel ein. Stellen Sie die Mikrofonlautstärke mit dem Mikrofonlautstärkereger auf der Rückseite des Geräts auf den gewünschten Pegel ein. Also, viel Spaß beim Karaoke-Singen!

Gitarrenanschluss

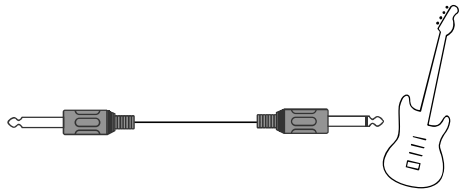
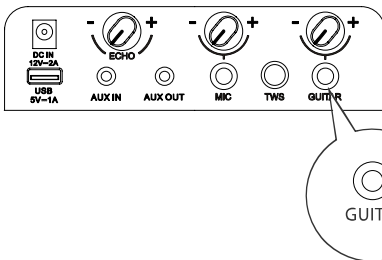

Schließen Sie das Gitarrenkabel am Gitarrenanschluss auf der Rückseite des Geräts an. Und nun viel Spaß!

DRAHTLOSER MIKROFONANSCHLUSS (nur für Party Rocker One Plus)

Mikrofon anschließen

Um das mitgelieferte drahtlose Mikrofon anzuschließen, wird das drahtlose Mikrofon werkseitig mit dem Lautsprecher vorkonfiguriert.

1. Setzen Sie zwei Alkali-AA-Batterien mit der korrekten Polarität ein.

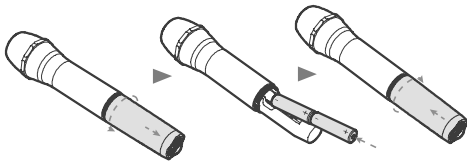

2. Schalten Sie den Lautsprecher und das mitgelieferte drahtlose Mikrofon nacheinander ein.

- Die Drahtlosverbindung wird automatisch hergestellt.

Hinweise:

- Das Mikrofon schaltet sich nach 20 Minuten Inaktivität automatisch ab.
- Es werden max mal zwei drahtlose Mikrofone unterstützt.

So ersetzen Sie die Batterien des drahtlosen Mikrofons

Sicherheitshinweise:

- Mischen Sie keine Batterien (alte und neue oder Zink-Kohle- und Alkali-Batterien usw.).
- Nehmen Sie die Batterien heraus, wenn sie erschöpft sind oder wenn das Mikrofon längere Zeit nicht benutzt werden soll.
- Batterien enthalten chemische Substanzen, die ordnungsgemäß entsorgt werden müssen.

1. Anzeige für schwache Batterie.

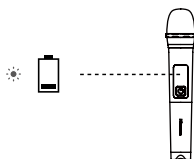

⚡: Anzeige blinkt rot

2. Wenn die Batterien schwach sind, tauschen Sie die Batterien aus.

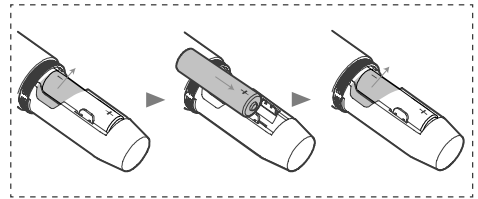
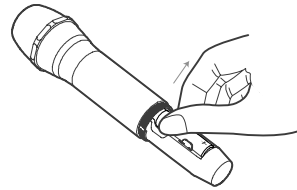

Verbinden

- ⚡: kopplung (die Anzeige blinkt blau)
- : verbunden (die Anzeige leuchtet blau)

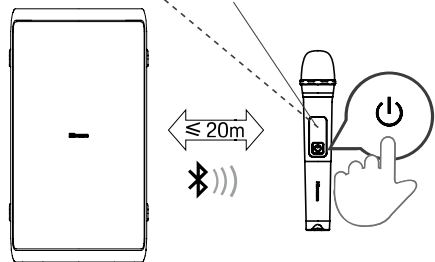

Drücken Sie  oben auf dem Gerät, um es einzuschalten.

Drücken Sie  am drahtlosen Mikrofon, um es einzuschalten. Die Anzeige am drahtlosen Mikrofon blinkt blau und das Mikrofon wird automatisch mit dem Gerät gekoppelt; nach erfolgreicher Kopplung leuchtet die Anzeige am Mikrofon blau.

Stellen Sie die Mikrofonlautstärke mit dem Mikrofon-Lautstärkereglern auf der Rückseite des Geräts auf den gewünschten Pegel ein.

Hinweis: Wenn die Batterie des drahtlosen Mikrofons schwach ist, blinkt die Anzeige am Mikrofon rot und Sie müssen die alten Batterien im Batteriefach austauschen.

EN

FR

ES

PT

DE

IT

PL

RO

CZ

NL

SK

SL

HR

HU

TR

RU

SR

BS

SQ

MK

GR

BG

Allgemeine Bedienungshinweise

Standby/EIN

- Drücken Sie  am Gerät, um es einzuschalten. Zum Ausschalten halten Sie die Taste für 2 Sekunden gedrückt.
- Ziehen Sie den Netzstecker, wenn Sie das Gerät ganz ausschalten wollen.
- Wenn länger als 15 Minuten kein Eingangssignal vom Gerät kommt, schaltet es automatisch in den Standby-Modus.

DJ-Effekt

- Drücken Sie die DJ-Taste, um einen anderen DJ-Effekt auszuwählen.
- Drücken Sie die DJ-Taste einmal, um den aktuellen DJ abzuspielen. Wenn Sie die DJ-Taste für 1 Sekunde gedrückt halten, können Sie verschiedene DJ-Soundeffekte durchlaufen. Halten Sie die DJ-Taste für 1 Sekunde gedrückt, um die Wiedergabe des aktuellen DJ-Soundeffekts zu starten, nachdem keine Bedienung erfolgt ist.
- DJ-Soundeffekte: DJ1 Jubel, DJ2 Trommelwirbel, DJ3 Alarm, DJ4 Hupe, DJ5 Discwiedergabe.

Modus wählen

- Drücken Sie  am Gerät, um die Wiedergabefunktionen BT → USB → AUX IN → UKW zu durchlaufen.

Lautstärke einstellen

- Drücken Sie **VOL+/VOL-** am Gerät, um die Lautstärke einzustellen.



Equalizer

- Drücken Sie während der Wiedergabe wiederholt EQ, um die Voreinstellungen ROCK – JAZZ – SAMBA – POP – BALANCE zu durchlaufen.

Bässe

- Drücken Sie die BASS-Taste, um BASS AN oder BASS AUS auszuwählen.

LED-Licht einstellen

- Drücken Sie wiederholt , um die LED-Effekte: LED AUS, LED1, LED2, LED3, LED4, LED5 zu durchlaufen.
- Halten Sie  gedrückt, um das Stroboskoplicht ein- und auszuschalten.

AUX-EINGANG

- 1 Vergewissern Sie sich, dass das Gerät am Fernseher oder einem anderen Audiogerät angeschlossen ist.
- 2 Drücken Sie  am Gerät, um den **AUX**-Eingangsmodus zu wählen.
- 3 Bedienen Sie Ihr Audiogerät direkt zur Wiedergabe.
- 4 Drücken Sie **VOL+/VOL-**, um die Lautstärke auf den gewünschten Wert einzustellen.

KABELLOS LADEN

Der Party-Lautsprecher kann kabellos aufladbare Handys laden, indem Sie Ihr Telefon auf das Logo für kabelloses Laden des Party-Lautsprechers legen.

Hinweise:

- 1 Das kabellose Laden kann zum Laden kompatibler Handys verwendet werden, wenn das Gerät eingeschaltet ist oder nach 4 Stunden im Standby-Modus.
- 2 Um die Lebensdauer des Akkus zu verlängern, ist direktes drahtloses Laden im Akkubetrieb nicht erlaubt.

Bluetooth-Betrieb

Bluetooth-fähige Geräte koppeln

Wenn Sie Ihr Bluetooth-Gerät zum ersten Mal mit diesem Lautsprecher verbinden, müssen Sie Ihr Gerät zunächst koppeln.

Hinweise:

- Die Reichweite zwischen dem Lautsprecher und einem Bluetooth-Gerät beträgt etwa 8 m (ohne Gegenstände zwischen den Geräten).
 - Bevor Sie ein Bluetooth-Gerät mit diesem Gerät koppeln, müssen Sie sicherstellen, dass Sie die Fähigkeiten des Geräts kennen.
 - Die Kompatibilität mit allen Bluetooth-Geräten ist nicht garantiert.
 - Jedes Hindernis zwischen diesem Gerät und einem Bluetooth-Gerät verringert die Reichweite.
 - Wenn die Signalstärke schwach ist, kann Ihr Bluetooth-Empfänger die Verbindung trennen, aber er wechselt automatisch wieder in den Kopplungsmodus.
- 1 Drücken Sie  am Gerät, um den **Bluetooth**-Modus auszuwählen.
 - 2 „**PAIRING**“ wird im Display angezeigt und das System befindet sich im Kopplungsmodus.
 - 3 Aktivieren Sie Ihr Bluetooth-Gerät und wählen Sie den Suchmodus. „**Hisense Party Rocker One**“ oder „**Hisense Party Rocker One Plus**“ wird auf Ihrem Bluetooth-Gerät angezeigt.
 - 4 Wählen Sie „**Hisense Party Rocker One**“ oder „**Hisense Party Rocker One Plus**“ in der Kopplungsliste. Das System ist erfolgreich verbunden und „**CONNECTED**“ wird angezeigt.
 - 5 Starten Sie die Musikwiedergabe von dem verbundenen Bluetooth-Gerät.

Zum Trennen der Bluetooth-Funktion gehen Sie wie folgt vor:

- Schalten Sie zu einer anderen Quelle auf dem Gerät um.
- Deaktivieren Sie die Funktion auf Ihrem Bluetooth-Gerät.
- Halten Sie „**▶ ||**“ am Gerät gedrückt.

Tipps:

- Geben Sie ggf. „0000“ als Passwort ein.
- Die Verbindung zum Lautsprecher wird auch unterbrochen, wenn das Gerät außerhalb des Verbindungsbereichs bewegt wird.
- Wenn Sie Ihr Gerät wieder mit dem Lautsprecher verbinden möchten, bringen Sie es in den Verbindungsbereich.
- Wenn das Gerät über den Verbindungsbereich hinaus bewegt wird, überprüfen Sie bitte, ob es noch mit dem Lautsprecher verbunden ist, wenn Sie es zurückbringen.
- Wenn die Verbindung unterbrochen wird, folgen Sie den obigen Anleitungen, um Ihr Gerät erneut mit dem Lautsprecher zu koppeln.

Musik vom Bluetooth-Gerät hören

Wenn Ihr Bluetooth-Gerät A2DP unterstützt, geben Sie Musik über Ihr Gerät wieder.

- Um die Wiedergabe anzuhalten/fortzusetzen, drücken Sie **▶ ||**.
- Um zu einem Titel zu springen, drücken Sie **|| ◀◀** oder **▶▶ ||**.
- Drücken Sie **VOL+/-**, um die Lautstärke zu erhöhen oder zu verringern.

TWS-Verbindung





- Die **TWS** (TRUE WIRELESS STEREO)-Bluetooth-Verbindung wird nur zwischen zwei Lautsprechern verwendet.
- Schalten Sie beide Lautsprecher ein und drücken Sie  auf beiden Lautsprechern, um den Bluetooth-Modus aufzurufen. Drücken Sie **TWS** an einem der beiden Lautsprecher, damit wird im Display **TWS ON** und dann **TWS PAIRING** angezeigt. Die beiden Lautsprecher begeben sich automatisch in den Kopplungsmodus und nach erfolgreicher Kopplung wird im Display des einen Lautsprechers **MASTER** angezeigt. Der andere Lautsprecher zeigt **SLAVE** an, er ist als Slave-Lautsprecher konfiguriert.
- Aktivieren Sie Ihr Bluetooth-Gerät und achten Sie darauf, dass es sich im Suchmodus befindet.
- Wählen Sie „**Hisense Party Rocker One**“ oder „**Hisense Party Rocker One Plus**“ aus der Liste der erkannten Geräte und stellen Sie eine Verbindung her.
- Der Master-Lautsprecher fungiert während **TWS** als linker Kanal und empfängt das Bluetooth-Signal, der andere Lautsprecher fungiert als rechter Kanal zur Musikwiedergabe.
- Halten Sie die **TWS**-Taste gedrückt, um die **MASTER**- und **SLAVE**-Lautsprecherverbindung im **TWS**-Verbindungsmodus zu trennen; im Display beider Lautsprecher wird **TWS OFF** angezeigt.

EN
FR
ES
PT
DE
IT
PL
RO
CZ
NL
SK
SL
HR
HU
TR
RU
SR
BS
SQ
MK
GR
BG

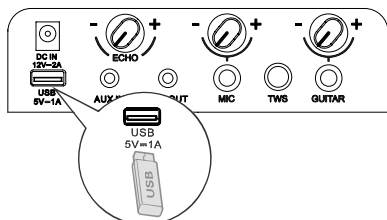
USB-Wiedergabe



USB-Wiedergabe

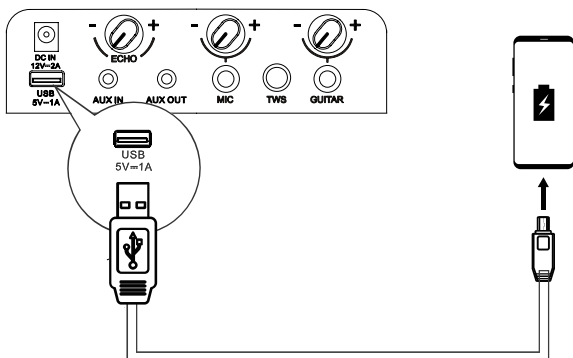

- 1 Schließen Sie ein USB-Gerät an und drücken Sie , um den USB-Modus auszuwählen.
- 2 Die Wiedergabe beginnt automatisch. Wenn die Wiedergabe nicht automatisch beginnt, drücken Sie .
 - Um zum vorherigen/nächsten Titel zu springen, drücken Sie  auf dem Gerät.
 - Um zum vorherigen/nächsten Ordner zu springen, halten Sie  auf dem Gerät gedrückt.
- 3 Halten Sie während WIEDERGABE/PAUSE  für 3 Sekunden gedrückt, um zwischen 1 WIEDERHOLEN/ ALLE WIEDERHOLEN/ZUFALL/NORMAL umzuschalten.

Über USB-Anschluss laden



Die Ladebuchse  5 V  1 A ist zum Laden von Mobilgeräten (wie MP3-Player, Handy usw.) konzipiert. Sie liefert 5V/DC bei einem Ladestrom von bis zu 1000 mA (1 A).



Verwenden Sie bei eingeschaltetem Gerät ein USB-Kabel (nicht im Lieferumfang enthalten), um Ihr Mobilgerät an der Ladebuchse  5 V  1 A anzuschließen. Damit wird das Mobilgerät geladen.

UKW-Radio

Drücken Sie wiederholt , um TUNER auszuwählen. Im Display wird „TUNER“ angezeigt.



Sender einstellen

Automatische Sendersuche





- 1 Halten Sie  gedrückt, um die automatische Sendersuche zu starten. Drücken Sie , um die automatische Suche zu beenden.
- 2 Die gesuchten Sender werden als gespeichert.

Hinweis: Es kann sein, dass der Suchlauf bei einem Sender mit einem sehr schwachen Signal nicht anhält.



Manuelle Suche

Halten Sie  oder  gedrückt, um den Suchlauf vorwärts oder rückwärts zu starten. Im Display wird die Frequenz angezeigt. Sobald ein Sender gefunden wurde, wird der Suchlauf automatisch angehalten, um die Frequenz zu wechseln, bis Sie den gewünschten Sender gefunden haben.

Manuelle Sendersuche

- 1 Drücken Sie kurz  oder , bis die Empfangsfrequenz erreicht ist.
- 2 Jedes Mal, wenn  oder  gedrückt werden, verringert/erhöht sich die Frequenz um 0,05 MHz.

Senderspeicher aufrufen

- 1 Drücken Sie , um zwischen Senderspeicher und Frequenz umzuschalten.
- 2 Drücken Sie  / , um den gewünschten Senderspeicher auszuwählen.

Akku des Party-Lautsprechers laden

Integriertes Ladegerät

Verwenden Sie das mitgelieferte Netzkabel, um den Netzanschluss des Geräts mit einer geeigneten Steckdose zu verbinden. Die Ladeanzeige am Gerät blinkt während des Ladens. Wenn fünf Lade-LEDs am Gerät leuchten, ist der Akku vollständig geladen.

Alternativ können Sie einen Fahrzeugadapter (nicht im Lieferumfang enthalten) am DC-Eingang des Geräts und an der Fahrzeugsteckdose (Zigarettenanzünder) anschließen.

5 LEDs leuchten weiß = ca. 100 % Kapazität

4 LEDs leuchten weiß = ca. 80 % Kapazität

3 LEDs leuchten weiß = ca. 60 % Kapazität

2 LEDs leuchten weiß = ca. 40 % Kapazität

1 LED leuchtet weiß = ca. 20 % Kapazität

(Aufladen erforderlich)

Hinweise: Wenn der Akku schwach ist, gibt das Gerät einen Signalton aus.

Wenn der DC-Eingang zum Laden angeschlossen ist, kann das Gerät nur geladen und nicht anderweitig genutzt werden.

EN

FR

ES

PT

DE

IT

PL

RO

CZ

NL

SK

SL

HR

HU

TR

RU

SR

BS

SQ

MK

GR

BG

Fehlerbehebung

Um die Garantie aufrechtzuerhalten, versuchen Sie keinesfalls, das System selbst zu reparieren. Wenn bei der Verwendung dieses Geräts Probleme auftreten, lesen Sie bitte die folgenden Hinweise, bevor Sie den Kundendienst anfordern.

Kein Strom

- Vergewissern Sie sich, dass das Netzkabel ordnungsgemäß angeschlossen ist.
- Vergewissern Sie sich, dass die Steckdose mit Strom versorgt wird.
- Drücken Sie  am Lautsprecher.

Ich höre ein Summen oder Brummen

- Vergewissern Sie sich, dass alle Kabel sicher angeschlossen sind.
- Schließen Sie ein anderes Quellgerät an (Blu-ray-Player usw.) und prüfen Sie, ob das Summen weiterhin auftritt. Ist dies nicht der Fall, liegt das Problem möglicherweise bei dem ursprünglichen Gerät.
- Schließen Sie Ihr Gerät an einem anderen Eingang des Lautspechers an.

Ich kann den Bluetooth-Namen dieses Geräts nicht auf meinem Bluetooth-Gerät finden

- Vergewissern Sie sich, dass die Bluetooth-Funktion auf Ihrem Bluetooth-Gerät aktiviert ist.
- Koppeln Sie das Gerät erneut mit Ihrem Bluetooth-Gerät.

TECHNISCHE DATEN

Modell	Party Rocker One
Modell	Party Rocker One Plus

Stromversorgung

Spannung	100 - 240 V/AC, 50/60 Hz; DC-Eingang 12 V, 2 A
Leistungsaufnahme (AC)	80 W
Abmessungen (B × H × T)	295 × 550 × 258 mm

Verstärker (maximale Audioleistung)

Verstärker maximale Audioleistung Gesamt	300 W
--	-------

Umgebungsbedingungen

Betrieb	0 °C bis +45 °C / 60 % relative Luftfeuchtigkeit
Nicht in Betrieb	-10 °C bis +60 °C / 65 % relative Luftfeuchtigkeit
Integrierter Akku	Li-ion 5000 mAh, 7,4 V
Ladezeit	3,5 Stunden
Spielzeit	15 Stunden*

Radio

UKW	UKW 87,5 - 108 MHz.
UKW-Antenne	Fest installierte Wurfantenne

System

Frequenzgang	20 Hz bis 20 kHz
Rauschabstand	> 80 dB
USB-Anschluss	USB 2.0 bis 32 GB WAV\WMA\MP3
USB-Ausgabe	5 V, max. 1 A

Bluetooth®

Bluetooth-Version	5.0
Senderleistung	< 10 dBm
Frequenzbereich	2,4 GHz - 2,4835 GHz

Wasserfestigkeit

Obere Abdeckung	IPX4
-----------------	------

Drahtloses Mikrofon (Nur für Party Rocker One Plus)

Batterie	AA (1,5 V × 2)
Sendeleistung	9 dBm
Abstand zwischen Sender und Empfänger	≤ 20 m

* 15 Stunden Akkulaufzeit sind nur ein Richtwert und können je nach Musik und Alterung des Akkus nach zahlreichen Lade- und Entladezyklen variieren. Erreichbar mit einer vordefinierten Musikquelle, ausgeschalteter Lightshow, Lautstärkestufe 7 und BT-Streaming-Quelle.

* Wenn das Gerät nur über Akku betrieben wird, verringert sich automatisch die Leistung, um den Akku zu schützen.

Hisense

ALTOPARLANTE PER FESTE

Modello: Party Rocker One

Party Rocker One Plus

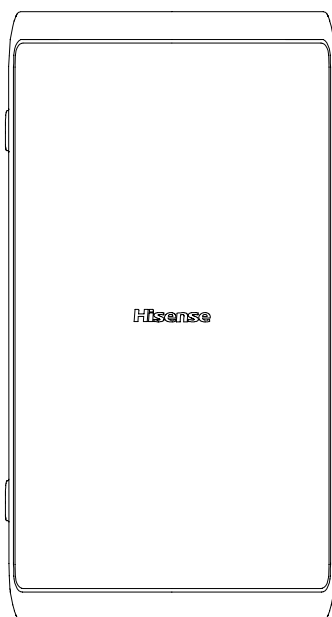

MANUALE DELL'UTENTE



Leggere tutte le istruzioni attentamente prima dell'uso e conservare il manuale per future consultazioni.

Caratteristiche

Grazie aver acquistato il nostro prodotto! Leggere tutto il manuale prima di effettuare i collegamenti e utilizzare questo prodotto. Conservare il libretto delle istruzioni per future consultazioni.

- Riproduzione Bluetooth
- AUX IN (Ingresso AUX)
- Sintonizzatore FM
- Porta USB
- Funzione microfono
- Funzione chitarra
- Multiple modalità EQ per gli effetti sonore

Contenuto della confezione

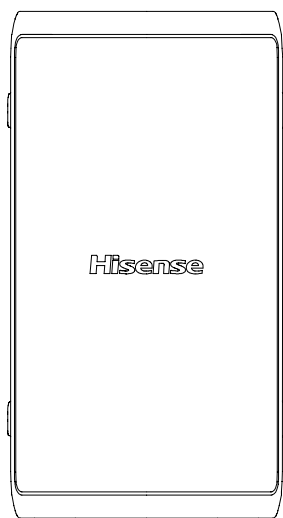

Unità Principale

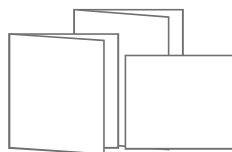

Manuale utente
Guida rapida all'avvio
Certificato di garanzia



Microfono wireless × 2
(Solo per il Party Rocker One Plus)



* Cavo alimentazione AC



Batteria AA (1,5 V) × 4
(Solo per il Party Rocker One Plus)

* La lunghezza del cavo di alimentazione ed il tipo di spina variano in base alla regione.

Diagramma del prodotto

Vista dall'alto

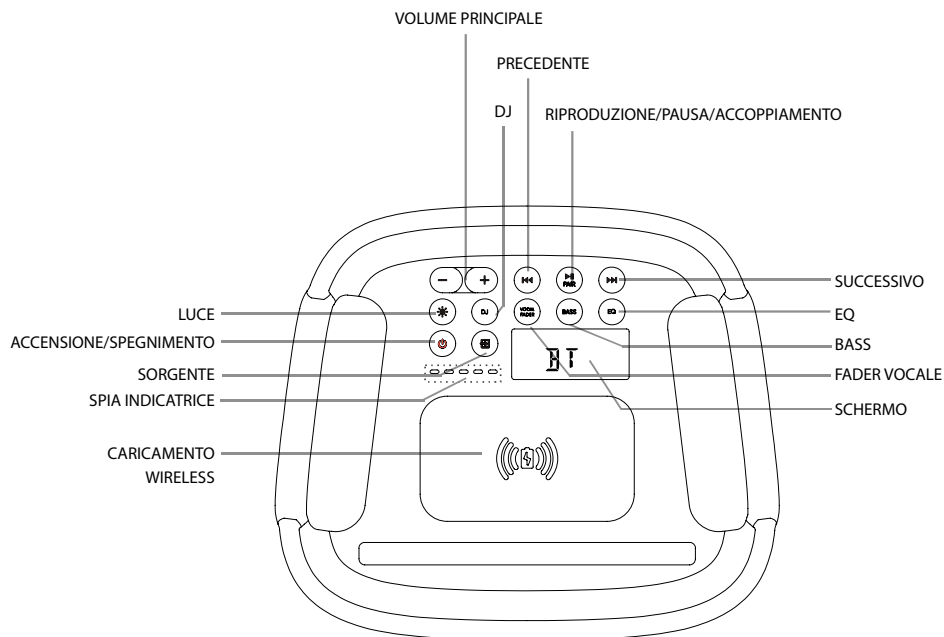

Porta Party Rocker One

LUCE	Selezionare le diverse modalità luce della spia LED
ACCENSIONE/SPEGNIMENTO	Accensione/Spengimento
SORGENTE	Selezionare la funzione riproduzione
SPIA INDICATRICE	Spia caricamento della batteria integrata
CARICAMENTO WIRELESS	Caricamento wireless
VOLUME PRINCIPALE	Aumenta/diminuisce il livello del volume.
DJ	Effetto DJ
PRECEDENTE	Premere per passare alla traccia precedente
RIPRODUZIONE/PAUSA/ACCOPIAMENTO	Riproduzione/pausa/accoppiamento
SUCCESSIVO	Premere per passare alla traccia successiva
EQ	Modalità equalizzatore manuale
BASS	Attivazione/disattivazione modalità BASSI
FADER VOCALE	Attiva/disattiva il fader vocale
SCHERMO	Schermo

Diagramma del prodotto

Vista posteriore

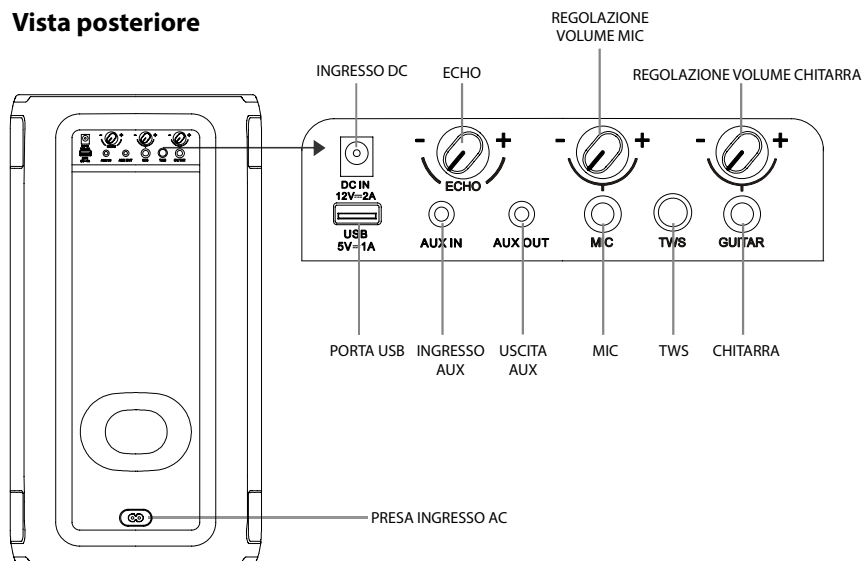

Porta Party Rocker One

INGRESSO DC	Preso di ingresso DC (disponibile solo per alimentatore DC per veicoli)
ECHO	Aumenta/diminuisce il livello del volume dell'eco del microfono
REGOLAZIONE VOLUME MIC	Aumenta/diminuisce il livello del volume del microfono
REGOLAZIONE VOLUME CHITARRA	Aumenta/diminuisce il livello del volume della chitarra
PORTA USB	Porta USB
INGRESSO AUX	Porta ingresso AUX
USCITA AUX	Porta Uscita AUX
MIC	Preso MIC
TWS	Premete per accedere alle modalità TWS
CHITARRA	Preso chitarra
PRESA INGRESSO AC	Preso di alimentazione AC

Collegamenti

Collegare l'alimentazione

Pannelli posteriore dell'unità principale

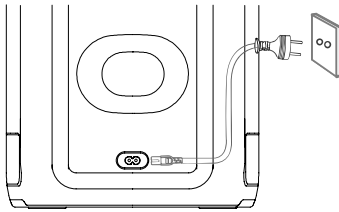

Rischio di danno al prodotto!

Assicurarsi che il voltaggio di alimentazione corrisponda al voltaggio stampato sul retro o sotto l'unità.

- Inserire il cavo AC in una presa di corrente.

Presse AUX IN

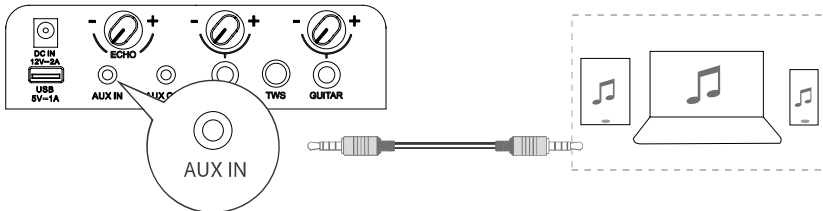

Questa unità ha un terminale di ingresso audio. Si possono inviare segnali audio stereo analogici da altri dispositivi come VCD, CD, VCR, lettori MP3, etc.

Utilizzare un cavo audio con uno spinotto da 3,5 mm (non incluso) per connettere al terminale in ingresso **AUX IN** sul pannello posteriore dell'unità, premere il tasto  per selezionare la modalità **AUX IN**.

Presse AUX OUT

Vista posteriore dell'unità principale

Vista posteriore di un'altra unità principale (Non incluso)

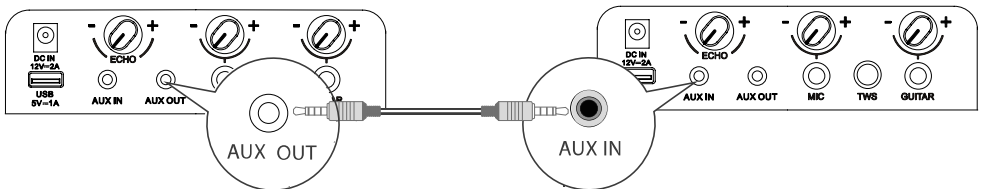

Questa unità ha una presa **AUX OUT**. Si possono emettere segnali audio analogici stereo a dispositivi esterni come un altoparlante attivo.

Connettere un cavo audio (non fornito) alla presa **AUX OUT** sul pannello posteriore dell'unità e la presa **AUX IN** del dispositivo esterno, e l'unità emetterà audio al dispositivo esterno automaticamente.

EN

FR

ES

PT

DE

IT

PL

RO

CZ

NL

SK

SL

HR

HU

TR

RU

SR

BS

SQ

MK

GR

BG

Collegamenti

Presa MIC

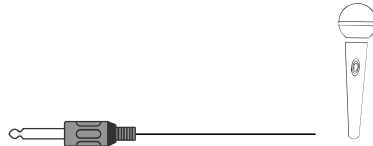
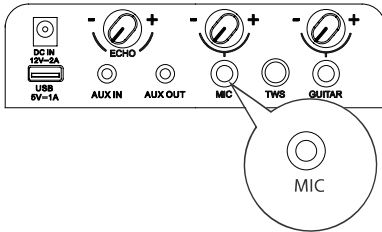

Collegare il microfono alla presa microfono sul pannello posteriore e regolare a un livello basso usando la manopola di volume del microfono sul pannello posteriore.

Regolare il livello di volume del microfono al livello desiderato usando la manopola di volume del microfono sul pannello posteriore.

Adesso potrete divertirvi col karaoke!

Presa GUITAR

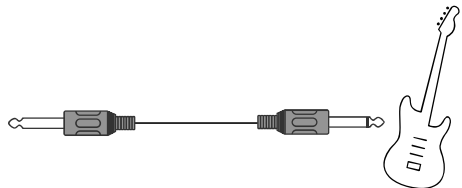
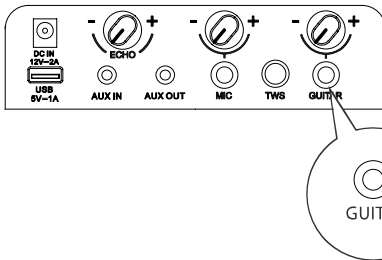

Inserire il cavo chitarra nella presa per la chitarra sul pannello posteriore.

Adesso divertitevi!

Connessione microfono wireless (Solo per il Party Rocker One Plus)

Connettere il microfono

Per connettere il microfono wireless fornito, per impostazione predefinita, il microfono wireless arriva pre-acoppiato con l'altoparlante direttamente dalla fabbrica.

1. Mettere due pile alcaline AA con la polarità corretta.

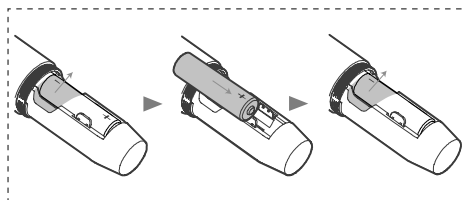
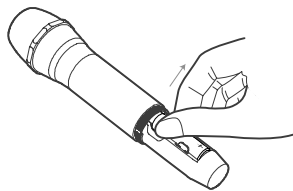
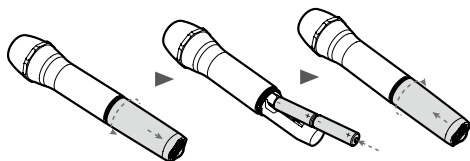

2. Attivare gli altoparlanti e il microfono wireless fornito in successione.

- La connessione wireless sarà impostata automaticamente.

Note:

- Il microfono si spegne automaticamente dopo 20 minuti di inattività.
- Sono supportati al massimo due microfoni wireless.

Per sostituire le batterie dei microfoni wireless

Cautele:

- Non mescolare batterie (vecchie e nuove, o al carbonio e alcaline, etc).
- Rimuovere le batterie esaurite o se il telecomando non è utilizzato per lungo tempo.
- Le batterie contengono sostanze chimiche quindi devono essere smaltite correttamente.

1. Messaggio batteria bassa

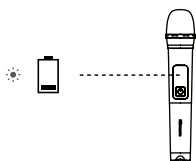



☼ La spia lampeggia rossa

2. Se il livello della batteria è basso, sostituire le batterie vecchia con quelle nuove.

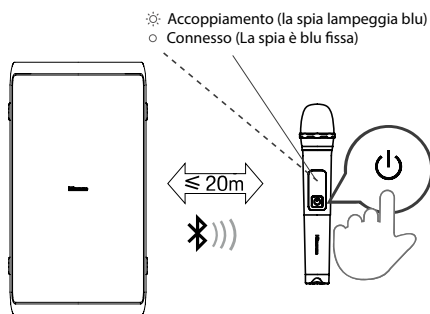
In collegamento



Premere il tasto  sul pannello superiore dell'unità per accendere l'unità.

Premere il tasto  sul microfono wireless per accenderlo, la spia sul microfono wireless lampeggerà blu ed esso si appaierà automaticamente con l'unità. Una volta appaiato con successo, la spia sul microfono wireless sarà blu fissa.

Regolare il livello di volume del microfono al livello desiderato usando la manopola di volume del microfono sul pannello posteriore.

Nota: quando la batteria del microfono wireless è scarica, la spia sullo stesso lampeggia rosso, ed è necessario sostituire le batterie vecchie nello scomparto batteria del microfono con nuove batterie.

Operazioni di base

Standby/Accensione

- Premere il tasto  sull'unità per attivare l'unità principale. Tenere premuto per 2 secondi per spegnere.
- Scollegare la spina di alimentazione dalla presa se si vuole spegnere completamente l'unità.
- Quando non arriva segnale in ingresso dall'unità per più di 15 minuti, passerà automaticamente alla modalità Standby.

Effetto DJ

- Premere il tasto DJ per selezionare diversi effetti DJ
- Premere il tasto DJ una volta per far riprodurre il DJ corrente. Quando si preme continuamente il tasto DJ entro 1 secondo, gira per selezionare i diversi effetti audio DJ. Premere il tasto DJ per 1 secondo per avviare la riproduzione dell'effetto audio DJ corrente senza altre operazioni;
- Tipi di effetti audio DJ: DJ audio festeggiamenti, DJ2 audio tamburi, DJ3 Audio allarme, DJ4 Audio sirena, DJ5 Audio riproduzione disco.

Seleziona modalità

- Premere il tasto  sull'unità per selezionare la funzione della modalità di riproduzione BT → USB → AUX IN → FM.

Regolare il volume

- Premere il tasto **VOL+/VOL-** sull'unità per regolare il volume.



Equalizzatore pre-impostato

- Durante la riproduzione, premere ripetutamente il tasto EQ per selezionare: ROCK-JAZZ-SAMBA-POP-BILANCIAMENTO.

Impostazioni dei Bassi

- Premere il tasto BASS per selezionare BASSI ON/ BASSI OFF.

Regolare la luce LED

- Premere ripetutamente il tasto  per selezionare l'effetto LED: LED OFF, LED1, LED2, LED3, LED4, LED5.
- Tenere premuto  per attivare o disattivare la luce stroboscopica.

Utilizzo AUX IN

- 1 Assicurarsi che l'unità sia collegata al televisore o all'altro dispositivo audio.
- 2 Premere il tasto  sull'unità per selezionare la modalità **AUX IN**.
- 3 Utilizzare direttamente il dispositivo audio per le funzioni di riproduzione.
- 4 Premere il tasto **VOL+/VOL-** per regolare il volume al livello desiderato.

Caricamento wireless

L'altoparlante per feste può caricare telefoni compatibili con il caricamento wireless posizionando il telefono sopra il logo di caricamento wireless dell'altoparlante per feste.

Note:

- 1 Il caricamento wireless può essere usato per caricare smartphone compatibili quando l'unità è accesa o in standby dopo 4 ore per la modalità AC.
- 2 Per prolungare la vita utile della batteria, non è permesso il caricamento wireless diretto in modalità batteria.

Utilizzo del Bluetooth

Accoppiare dispositivi con Bluetooth

La prima volta che si collega il dispositivo Bluetooth a questa unità, è necessario accoppiarli.

Note:

- Il raggio di funzionamento tra questo lettore ed un dispositivo Bluetooth è circa 8 metri (senza alcun oggetto tra il dispositivo Bluetooth e l'unità).
 - Prima di collegare un dispositivo Bluetooth a questa unità, assicurarsi di conoscere le capacità del dispositivo.
 - Non è garantita la compatibilità con tutti i dispositivi Bluetooth.
 - Qualsiasi ostacolo tra questa unità e il dispositivo Bluetooth può ridurre il raggio di funzionamento.
 - Se la forza del segnale è debole, l'unità potrebbe scollegarsi, ma rientrerà automaticamente in modalità accoppiamento.
- 1 Premere  sull'unità per selezionare **Bluetooth**.
 - 2 La parola "**PAIRING**" sarà mostrato sullo schermo, il sistema è entrato in modalità accoppiamento.
 - 3 Attivare il dispositivo Bluetooth e selezionare la modalità ricerca. "**Hisense Party Rocker One**" o "**Hisense Party Rocker One Plus**" apparirà sul dispositivo Bluetooth.
 - 4 Selezionare "**Hisense Party Rocker One**" o "**Hisense Party Rocker One Plus**" nella lista di accoppiamento, il sistema è connesso con successo e la parola "**CONNECTED**" scorrerà sullo schermo.
 - 5 Avviare la riproduzione musica dal dispositivo Bluetooth connesso.

Per scollegare la funzione Bluetooth, si può:



- Passare ad un'altra sorgente sull'unità.
- Disabilitare la funzione BT sul dispositivo.
- Tenere premuto il tasto  sull'unità.

Consigli:

- Inserire la password "0000" se necessario.
- L'unità sarà scollegata anche quando il dispositivo viene spostato oltre il raggio di utilizzo.
- Se si vuole ricollegare il dispositivo all'unità, posizionarlo entro il raggio di utilizzo.
- Se il dispositivo è mosso oltre il raggio di utilizzo, quando viene rimesso al suo interno, controllare che il dispositivo sia ancora collegato.
- Se la connessione è persa, seguire le istruzioni sopra riportate per accoppiare di nuovo il dispositivo all'unità.

Ascoltare la musica da dispositivi Bluetooth

Se il dispositivo Bluetooth supporta A2DP è possibile riprodurre musica tramite il dispositivo.

- Per mettere in pausa/riprendere la riproduzione, premere .
- Per saltare una traccia, premere .
- Utilizzare il tasto **VOL+/-** per aumentare o diminuire il volume.

Connessione TWS

- Questa connessione Bluetooth **TWS** (TRUE WIRELESS STEREO - STEREO WIRELESS REALE) è usata solo tra gli stessi due altoparlanti.
- Accendere entrambi gli altoparlanti, premere il tasto  su entrambi gli altoparlanti per passare alla modalità Bluetooth, premere il tasto **TWS** su uno dei due altoparlanti, lo schermo sull'altoparlante farà scorrere la scritta **TWS ON**, e quindi scorrerà la scritta **TWS PAIRING**, entrambi gli altoparlanti accederanno allo stato di accoppiamento, una volta accoppiato con successo, un display mostra la scritta **MASTER** a scorrimento sull'altoparlante impostato come principale, e l'altro mostra la scritta a scorrimento **SLAVE** sullo schermo dell'altoparlante impostato come secondario.
- Abilitare il dispositivo Bluetooth e assicurarsi che sia in modalità ricerca.
- Selezionare "**Hisense Party Rocker One**" o "**Hisense Party Rocker One Plus**" dalla lista dei dispositivi scoperti e connettersi ad esso.
- L'altoparlante principale agirà come canale sinistro durante il **TWS** e riceverà il segnale Bluetooth, l'altro altoparlante agirà come canale destro per riprodurre la musica.
- Tenere premuto il tasto **TWS** per scollegare la connessione dell'altoparlante **MASTER** e **SLAVE** nella modalità connessione **TWS**, lo schermo di entrambi gli altoparlanti mostrerà a scorrimento **TWS OFF**.

EN

FR

ES

PT

DE

IT

PL

RO

CZ

NL

SK

SL

HR

HU

TR

RU

SR

BS

SQ

MK





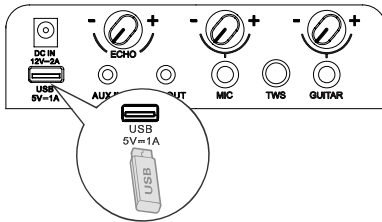

GR

BG

Utilizzo USB

Utilizzo USB



- 1 Inserire il dispositivo USB e premere il tasto  per selezionare la modalità USB.
- 2 La riproduzione inizia automaticamente. Se la riproduzione non inizia automaticamente, premere il tasto .
 - Per saltare alla traccia precedente/successiva, premere i tasti /  sull'unità.
 - Per saltare alla traccia precedente/successiva, tenere premuti i tasti /  sull'unità.
- 3 In stato RIPRODUZIONE/PAUSA, tenere premuto il tasto  per 3 secondi per passare tra RIPETI 1/ RIPETI TUTTI/ CASUALE/NORMALE.

Caricare dalla Porta USB

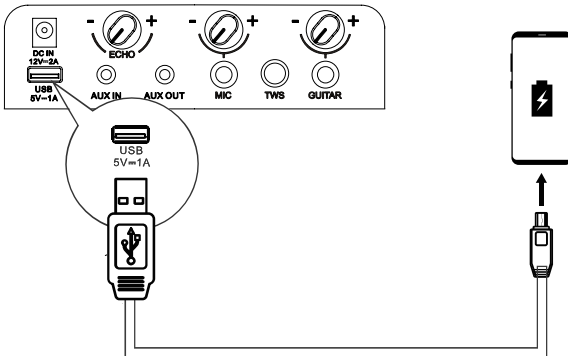

La presa di caricamento da  5 V 1 A è progettata per caricare i dispositivi mobili (per esempio lettore Mp3, telefono etc). Fornisce alimentazione DC 5 V ad una corrente di caricamento fino a 1000 mA (1 A).



In modalità accensione, usare un cavo USB (non incluso) per connettere il dispositivo mobile alla presa di caricamento da  5 V 1 A dell'unità e il dispositivo mobile avvierà il caricamento.

Utilizzo Radio FM

Premere ripetutamente il tasto  per selezionare la sorgente TUNER. Lo schermo mostrerà "TUNER".

SINTONIZZARSI su una stazione



Sintonizzazione Automatica

- 1 Tenere premuto il tasto  per avviare la sintonizzazione automatica. Premere di nuovo il tasto  per fermare la sintonizzazione automatica.
- 2 Le stazioni radio ricercate saranno memorizzate come stazioni pre-impostate.
Note: La ricerca potrebbe non fermarsi su una stazione con un segnale molto debole.



Sintonizzazione manuale

Tenere premuto il tasto  per avviare la scansione in avanti o indietro. Lo schermo mostrerà la frequenza su cui viene effettuata la ricerca. Una volta che la stazione è stata trovata, la scansione si interromperà automaticamente per cambiare le frequenza finché non si trova la stazione desiderata.

Cercare una stazione radio manualmente

- 1 Premere brevemente i tasti  fino a che non si raggiunge la frequenza di ricezione ottimale.
- 2 Ogni volta che vengono premuti i tasti , la frequenza diminuisce/aumenta di 0,05 MHz.

Richiamare una stazione pre-impostata

- 1 Premere il tasto  per passare tra le stazioni e le frequenze pre-impostate.
- 2 Premere il tasto  per selezionare la stazione preimpostata desiderata.

Caricamento della batteria per l'altoparlante per feste

Caricamento della batteria integrata

Utilizzare il cavo alimentazione AC (incluso) per collegare la presa di caricamento AC sull'unità alla presa di corrente, la luce della spia di caricamento corrente sull'unità lampeggerà durante il caricamento, quando cinque spie di caricamento sull'unità saranno accese fisse ciò indica che la batteria è completamente carica.

In alternativa, connettere un terminale dell'adattatore di alimentazione DC per veicolo (non incluso) alla presa in ingresso DC sull'unità e connettere l'altro terminale alla presa di alimentazione DC del veicolo.

5 luci LED accese = carico circa al 100 %

4 luci LED accese = carico circa al 80 %

3 luci LED accese = carico circa al 60 %

2 luci LED accese = carico circa al 40 %

1 luci LED accese = carico circa al 20 %

(Indica che il caricamento è necessario)

Nota: quando la batteria è scarica, l'unità emetterà un avviso con un bip.

Quando la presa DC è connessa per il caricamento, l'unità può essere solo caricata e non può essere utilizzata per la riproduzione.

EN

FR

ES

PT

DE

IT

PL

RO

CZ

NL

SK

SL

HR

HU

TR

RU

SR

BS

SQ

MK

GR

BG

Risoluzione dei problemi

Per mantenere la validità della garanzia, non provare mai a riparare il sistema da soli. Se si hanno problemi durante l'utilizzo di questa unità, controllare i seguenti punti prima di richiedere l'intervento del servizio riparazioni.

Non si accende

- Assicurarsi che il cavo AC dell'apparato sia collegato correttamente.
- Assicurare che la presa AC sia alimentata.
- Premere il tasto  sull'altoparlante

Sento un brusio o un ronzio

- Assicurarsi che tutti i cavi e i fili siano connessi saldamente.
- Connettere a un dispositivo sorgente diverso (lettore Blu-ray, etc) per vedere se il brusio rimane. Se scompare, il problema potrebbe essere del dispositivo originale.
- Connettere il dispositivo a un ingresso diverso sull'altoparlante.

Non riesco a trovare il nome Bluetooth di questa unità sul mio dispositivo

- Assicurarsi che la funzione Bluetooth sia attivata sul dispositivo.
- Accoppiare di nuovo l'unità col dispositivo Bluetooth.

SPECIFICHE

Nome modello	Party Rocker One
Nome modello	Party Rocker One Plus

Alimentazione

Voltaggio	AC 100-240 V ~ 50/60 Hz; DC IN 12 V 2 A
Consumo (AC)	80 W
Dimensioni (L x A x P)	295 x 550 x 258 mm

Amplificatore (Potenza audio massima)

Potenza audio massima totale dell'amplificatore	300 W
---	-------

Condizioni ambientali

In uso	min. 0°C - max. +45°C / 60% di umidità relativa
Non in uso	min. -10°C - max. +60°C / 65% di umidità relativa
Batteria integrata	Li-ion 5000 mAh, 7,4 V
Tempo di caricamento batteria	3,5 ore
Tempo di riproduzione della batteria	15 ore*

Radio

Banda FM	FM 87,5-108 MHz
Antenna FM	Cavo antenna installato in modo permanente

Sistema

Intervallo di frequenza	Da 20 Hz a 20 KHz
Signal-to-noise	> 80 dB
Porta USB	USB 2.0 fino a 32 GB WAV \ WMA \ MP3
Uscita USB	Uscita: 5 V 1 A max.

Bluetooth®

Versione Bluetooth	5.0
Potenza di trasmissione Bluetooth	< 10 dBm
Intervallo di frequenza	2,4 GHz - 2,4835 GHz

Impermeabilità

Pannello superiore	IPX4
--------------------	------

Connessione microfono wireless (Solo per il Party Rocker One Plus)

Tipo di batteria	Batteria AA (1,5 V) x 2
Potenza di trasmissione	9 dBm
Distanza tra trasmettente e ricevitore	≤ 20 m

* 15 ore di riproduzione sono solo di riferimenti e potrebbe variare a seconda del contenuto musicale e dell'età della batteria dopo diversi cicli di carica e scarica. Ottenibile con una sorgente musicale predefinita, luci decorative disattivate, livello volume a 7 e sorgente streaming BT.

* Se alimentato solo dalla batteria, la potenza si abbasserà automaticamente per proteggere la batteria.

Hisense

GŁOŚNIK IMPREZOWY

Model: Party Rocker One

Party Rocker One Plus

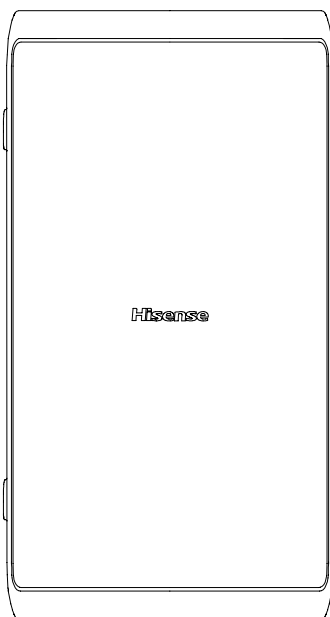

INSTRUKCJA OBSŁUGI



Przed użyciem przeczytaj uważnie wszystkie instrukcje dotyczące bezpieczeństwa i zachowaj tę instrukcję obsługi do wykorzystania w przyszłości.

Funkcje

Dziękujemy za zakup naszego produktu. Prosimy o zapoznanie się z niniejszą instrukcją przed podłączeniem i obsługą produktu. Należy zachować niniejszą instrukcję do wykorzystania w przyszłości.

- Odtwarzanie przez Bluetooth
- AUX IN
- Tuner FM
- Wejście USB
- Funkcja mikrofonu
- Funkcja gitary
- Tryb wielu efektów dźwiękowych korektora (EQ)

Zawartość opakowania

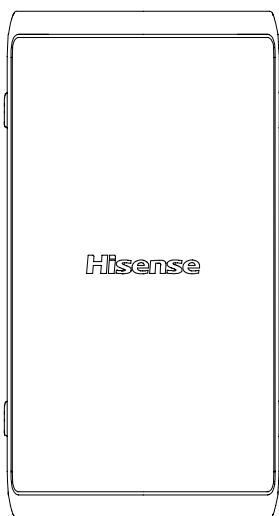

Jednostka główna

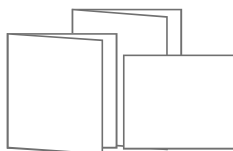

Instrukcja obsługi
Skrócona instrukcja obsługi
Karta gwarancyjna



Bezprzewodowy mikrofon × 2
(Tylko dla Party Rocker One Plus)



* Kabel zasilający AC



Bateria AA (1,5 V) × 4
(Tylko dla Party Rocker One Plus)

* Liczba kabli zasilających i wtyczki zależy od regionu.

Schemat produktu

EN
FR
ES
PT
DE
IT
PL
RO
CZ
NL
SK
SL
HR
HU
TR
RU
SR
BS
SQ
MK
GR
BG

Widok z góry

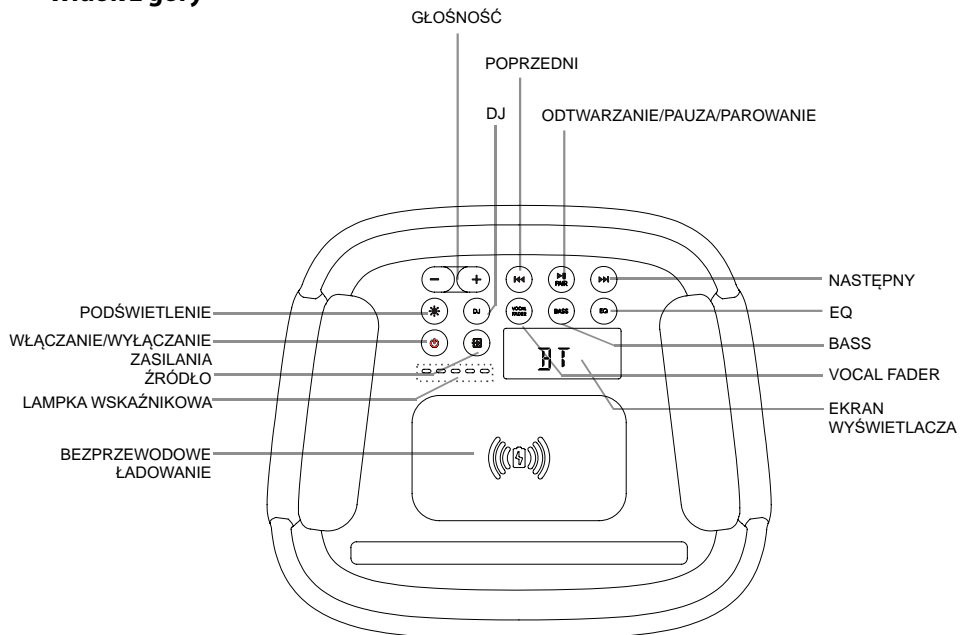

Port/funkcja Party Rocker One

PODŚWIETLENIE ☼:	Wybierz inny tryb podświetlenia wskaźnika LED
WŁĄCZANIE/WYŁĄCZANIE ZASILANIA ⏻	Włączenie/wyłączenie zasilania
ŹRÓDŁO 📻	Wybierz, aby skorzystać z funkcji odtwarzania
LAMPKA WSKAŹNIKOWA	Lampka wskaźnikowa ładowania akumulatora
BEZPRZEWODOWE ŁADOWANIE	Bezprzewodowe ładowanie
GŁOŚNOŚĆ (-) (+)	Zwiększ/zmniejsz poziom głośności
DJ	Efekt Dj a
POPZEDNI ⏮	Naciśnij, aby przejść do poprzedniego utworu
ODTWARZANIE/PAUZA/PAROWANIE ▶ PAIR	Odtwórz/Wstrzymaj/Sparuj
NASTĘPNY ▶▶	Naciśnij, aby przejść do kolejnego utworu
EQ	Ręczny tryb korektora
BASS	Włącznik/wyłącznik trybu niskich tonów
VOCAL FADER	Przełączanie między włączonym i wyłączonym wyciszeniem wokalu
EKRAN WYŚWIETLACZA	Ekran wyświetlacza

Schemat produktu

Widok z tyłu

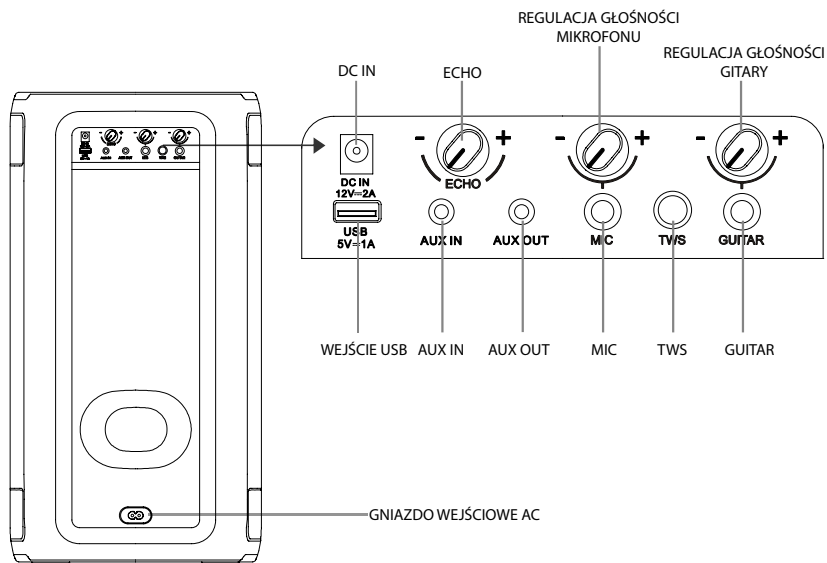

Port/funkcja Party Rocker One

DC IN	Gniazdo wejściowe DC (dostępne tylko dla samochodowego zasilacza DC)
ECHO	Zwiększ/zmniejsz poziom głośności echa mikrofonu
REGULACJA GŁOŚNOŚCI MIKROFONU	Zwiększ/zmniejsz poziom głośności mikrofonu
REGULACJA GŁOŚNOŚCI GITARY	Zwiększ/zmniejsz poziom głośności gitary
WEJŚCIE USB	Wejście USB
AUX IN	Gniazdo wejściowe AUX
AUX OUT	Gniazdo wyjściowe AUX
MIC	Gniazdo mikrofonu
TWS	Naciśnij, aby przejść do trybu parowania TWS
GUITAR	Gniazdo gitarowe
GNIAZDO WEJŚCIOWE AC	Gniazdo zasilania prądem zmiennym

Połączenia

Podłączanie zasilania

Panel tylny jednostki głównej

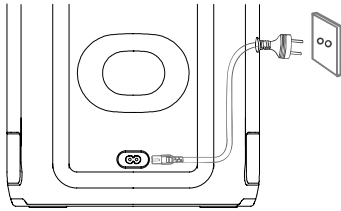



Ryzyko uszkodzenia produktu!

Upewnij się, że napięcie zasilania odpowiada napięciu wydrukowanemu z tyłu lub na spodzie urządzenia.

- Podłącz przewód zasilający do gniazdka sieciowego.

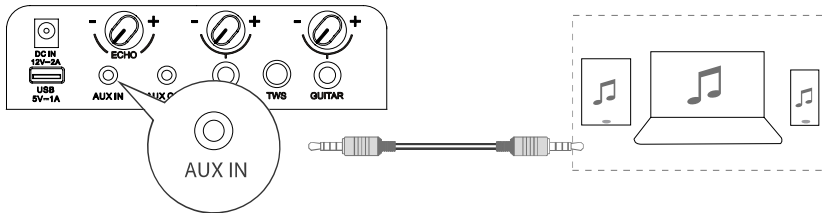
Gniazdo AUX IN



Urządzenie wyposażone jest w złącze wejściowe audio. Możesz wprowadzać analogowe stereofoniczne sygnały audio z dodatkowych urządzeń, takich jak VCD, CD, VCR, odtwarzacz MP3 itp. Użyj kabla audio ze złączem 3,5 mm (brak w zestawie), aby podłączyć złącze wejściowe **AUX IN** na tylnym panelu urządzenia, naciśnij przycisk , aby wybrać tryb **AUX IN**.

Gniazdo AUX OUT

Tylny widok jednostki głównej

Tylny widok innej jednostki głównej (niezawartej w zestawie)

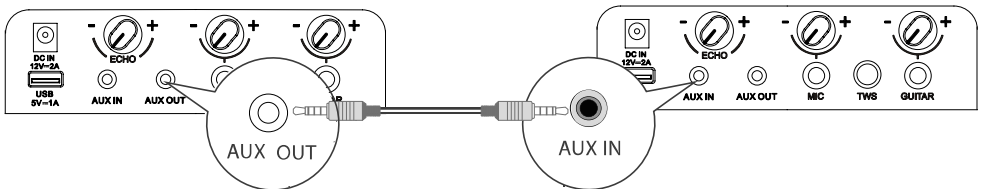

To urządzenie posiada gniazdo **AUX OUT**. Możesz wysłać analogowe stereofoniczne sygnały audio do urządzeń zewnętrznych, takich jak aktywny głośnik.

Podłącz kabel audio (brak w zestawie) do gniazda **AUX OUT** na tylnym panelu urządzenia i gniazda **AUX IN** urządzenia zewnętrznego, a urządzenie automatycznie wyśle dźwięk do urządzenia zewnętrznego.

EN

FR

ES

PT

DE

IT

PL

RO

CZ

NL

SK

SL

HR

HU

TR

RU

SR

BS

SQ

MK

GR

BG

Połączenia

Gniazdo mikrofonu

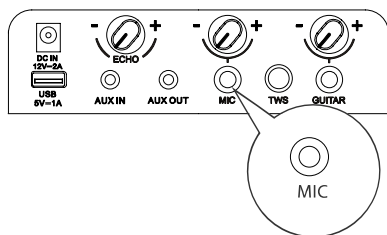

Podłącz mikrofon do gniazda mikrofonu na tylnym panelu i ustaw niski poziom głośności za pomocą pokrętki głośności mikrofonu na tylnym panelu. Dostosuj głośność mikrofonu dożądanego poziomu za pomocą pokrętki głośności mikrofonu na tylnym panelu. Możesz już dobrze się bawić przy karaoke!

Gniazdo gitarowe

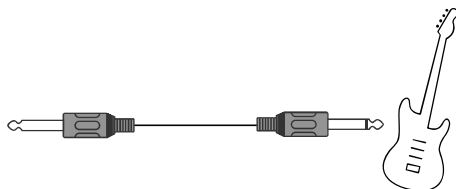
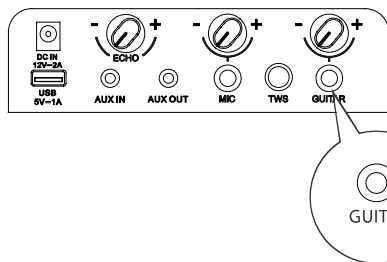

Włóż kabel gitarowy do gniazda gitarowego na tylnym panelu. Baw się dobrze!

BEZPRZEWODOWE POŁĄCZENIE MIKROFONU (Tylko dla Party Rocker One Plus)

Podłączenie mikrofonu

Mikrofon bezprzewodowy jest fabrycznie sparowany z głośnikiem, co umożliwia jego domyślne połączenie z urządzeniem.

1. Włóż dwie baterie alkaliczne AA z zachowaniem prawidłowej biegunowości.

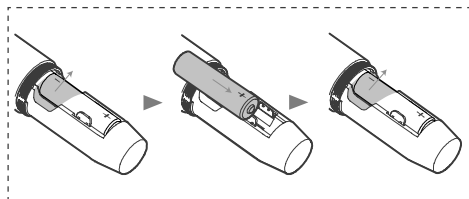
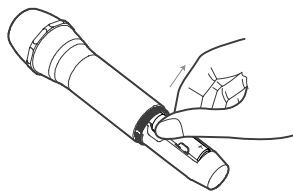
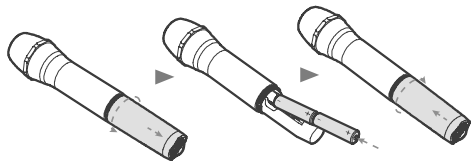

2. Włącz kolejno głośnik i dostarczony mikrofon bezprzewodowy.

- Połączenie bezprzewodowe zostanie nawiązane automatycznie.

Uwagi:

- Mikrofon wyłącza się automatycznie po 20 minutach bezczynności.
- Obsługiwane są maksymalnie dwa mikrofony bezprzewodowe.

Aby wymienić baterie mikrofonu bezprzewodowego

Ostrzeżenia:

- Nie mieszaj baterii (starych i nowych, cynkowo-węglowych i alkalicznych itp.).
- Wyjmij baterie, jeśli są wyczerpane lub jeśli mikrofon nie będzie używany przez dłuższy czas.
- Baterie zawierają substancje chemiczne, należy je odpowiednio zutylizować.

1. Komunikat o niskim stanie baterii.

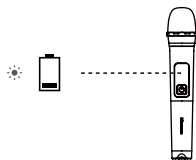



⚠️ Wskaźnik miga na czerwono

2. Jeśli poziom baterii jest niski, wymień stare baterie na nowe.

Nawiązywanie połączenia

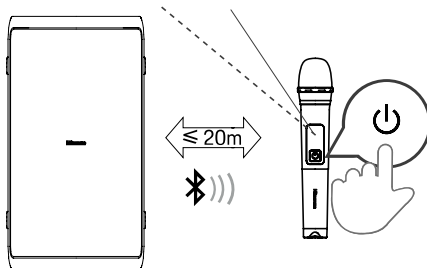
- ⚙️ parowanie (wskaźnik miga na niebiesko)
- połączenie nawiązane (wskaźnik świeci na niebiesko)



Naciśnij przycisk  na górnym panelu urządzenia, aby je włączyć.

Naciśnij przycisk  na mikrofonie bezprzewodowym, aby go włączyć. Wskaźnik na mikrofonie bezprzewodowym zacznie migać na niebiesko, a mikrofon zostanie automatycznie sparowany z urządzeniem. Po pomyślnym sparowaniu wskaźnik na mikrofonie bezprzewodowym będzie świecił na niebiesko.

Dostosuj głośność mikrofonu do żądanego poziomu za pomocą pokrętła głośności mikrofonu na tylnym panelu.

Uwaga: kiedy bateria mikrofonu bezprzewodowego ma niski poziom naładowania, a wskaźnik na mikrofonie bezprzewodowym miga na czerwono, należy wymienić stare baterie w komorze baterii mikrofonu bezprzewodowego na nowe.

EN
FR
ES
PT
DE
IT
PL
RO
CZ
NL
SK
SL
HR
HU
TR
RU
SR
BS
SQ
MK
GR
BG

Podstawowe funkcje

Tryb czuwania/WŁ.

- Naciśnij przycisk  na urządzeniu, aby WŁĄCZYĆ urządzenie główne. Naciśnij i przytrzymaj przez 2 sekundy by WŁĄCZYĆ urządzenie.
- Wyjmij wtyczkę zasilania z gniazdka elektrycznego, aby całkowicie wyłączyć jednostkę.
- Przy braku sygnału wejściowego przez ponad 15 minut, urządzenie automatycznie przełączy się w tryb czuwania.

Efekt DJ-a

- Naciśnij przycisk DJ, aby wybrać inny efekt DJ-a.
- Naciśnij klawisz DJ raz, aby odtworzyć bieżącego DJ-a. Gdy naciskasz przycisk DJ w sposób ciągły przez nie więcej niż sekundę, możesz cyklicznie wybierać różne efekty dźwiękowe DJ-a. Naciśnij klawisz DJ przez 1 sekundę, aby rozpocząć odtwarzanie bieżących efektów dźwiękowych DJ-a po braku działania.
- Rodzaje efektów dźwiękowych DJ-a: dźwięk aplauzu DJ1, dźwięk perkusji DJ2, dźwięk alarmu DJ3, dźwięk klaksonu DJ4, dźwięk odtwarzania płyty DJ5.

Wybór trybów

- Naciśnij przycisk  na urządzeniu, aby wybrać funkcję odtwarzania BT → USB → AUX IN → tryb FM.

Dostosowywanie głośności

- Naciśnij przycisk **VOL+/VOL-** na urządzeniu, aby wyregulować głośność.



Programowanie korektora

- Podczas odtwarzania naciśnij kilkakrotnie przycisk EQ, aby wybrać: ROCK-JAZZ-SAMBA-POP-BALANCE.

Ustawienia basów

- Naciśnij przycisk BASS, aby włączyć (BASS ON) lub wyłączyć (BASS OFF) basy.

Dostosuj światło LED

- Naciśnij kilkakrotnie przycisk , aby wybrać efekt LED: LED WYŁ., LED1, LED2, LED3, LED4, LED5.
- Naciśnij i przytrzymaj , aby WŁĄCZYĆ/WYŁĄCZYĆ światło stroboskopowe.

Działanie AUX IN

- 1 Upewnij się, że urządzenie jest połączone z telewizorem lub urządzeniem audio.
- 2 Naciśnij przycisk , aby wybrać tryb **AUX IN**.
- 3 Aby odtworzyć zawartość, korzystaj z odpowiednich funkcji twojego urządzenia audio.
- 4 Przyciskami **VOL+/VOL-** dostosuj głośność do pożądanego poziomu.

BEZPRZEWODOWE ŁADOWANIE

Głośnik imprezowy może ładować telefony kompatybilne z funkcją ładowania bezprzewodowego. Umieść telefon na logo ładowania bezprzewodowego, które znajduje się na urządzeniu.

Uwagi:

- 1 Bezprzewodowe ładowanie może być używane do ładowania kompatybilnego smartfona, gdy urządzenie jest podłączone lub w stanie gotowości po 4 godzinach w trybie AC.
- 2 W celu przedłużenia żywotności akumulatora, bezpośrednie ładowanie bezprzewodowe nie jest dozwolone w trybie baterijnym.

Obsługa funkcji Bluetooth

Parowanie urządzeń Bluetooth

W ramach pierwszego połączenia urządzenia Bluetooth z odtwarzaczem musisz sparować urządzenie z odtwarzaczem.

Uwagi:

- Odległość od odtwarzacza do urządzenia Bluetooth nie może przekroczyć 8 metrów. Pomiędzy urządzeniem a jednostką nie mogą znajdować się przeszkody.
 - Zanim połączysz urządzenie Bluetooth z jednostką, upewnij się, że znasz funkcje urządzenia.
 - Nie jest gwarantowana zgodność ze wszystkimi urządzeniami Bluetooth.
 - Wszelkie przeszkody pomiędzy jednostką a urządzeniem Bluetooth mogą ograniczyć zasięg.
 - Jeśli sygnał jest słaby, odbiornik Bluetooth może zakończyć połączenie, po czym podejmie automatycznie próbę ponownego parowania.
- 1 Naciśnij  na urządzeniu, aby wybrać tryb **Bluetooth**.
 - 2 Na wyświetlaczu pojawi się komunikat „**PAIRING**”, system wszedł w tryb parowania.
 - 3 Aktywuj urządzenie Bluetooth i wybierz tryb wyszukiwania. Na twoim urządzeniu Bluetooth pojawi się „**Hisense Party Rocker One**” lub „**Hisense Party Rocker One Plus**”.
 - 4 Wybierz „**Hisense Party Rocker One**” lub „**Hisense Party Rocker One Plus**” z listy parowania, system zostanie pomyślnie podłączony, a słowo „**CONNECTED**” będzie przewijać się na ekranie wyświetlacza.
 - 5 Odtwórz muzykę z podłączonego urządzenia Bluetooth.

Aby zakończyć połączenie z funkcją Bluetooth:

- Aktywuj inną funkcję na jednostce.
- Wyłącz funkcję Bluetooth na swoim urządzeniu.
- Naciśnij i przytrzymaj na urządzeniu przycisk „▶||”.

Wskazówki:

- Po wyświetleniu się monitu o podanie hasła wprowadź frazę „0000”.
- Odtwarzacz zostanie rozłączony również wtedy, gdy urządzenie zostanie przeniesione poza zasięg.
- Jeśli chcesz ponownie połączyć urządzenie z odtwarzaczem, zadбай o to, aby było w zasięgu.
- Jeśli urządzenie zostanie przeniesione poza zasięg, a następnie przeniesione na obszar, w którym jest dostęp do sygnału, upewnij się, że nawiązało połączenie z odtwarzaczem.
- Jeśli połączenie zostanie utracone, wykonaj instrukcje powyżej, aby ponownie sparować urządzenie z odtwarzaczem.

Odtwarzanie muzyki z urządzenia Bluetooth

Jeśli twoje urządzenie Bluetooth obsługuje A2DP, odtwarzaj muzykę za pośrednictwem tego urządzenia.

- Aby wstrzymać/wznowić odtwarzanie, naciśnij ▶||.
- Aby pominąć utwór naciśnij przyciski I◀◀ lub ▶▶I.
- Naciśnij przycisk **VOL** +/-, aby zwiększyć lub zmniejszyć głośność.

Połączenie TWS

- Połączenie bluetooth typu **TWS** (TRUE WIRELESS STEREO) może być używane tylko między dwoma takimi samymi głośnikami.
- Gdy oba głośniki są włączone, naciśnij  na każdym z nich aby uruchomić tryb bluetooth. Naciśnij przycisk **TWS** na jednym z głośników, a na wyświetlaczu pojawi się napis **TWS ON**. Następnie przejdź do **TWS PAIRING**. Gdy oba głośniki automatycznie przejdą w stan sparowania, na jednym z nich wyświetli się **MASTER**, a na drugim **SLAVE** w zależności od tego, który z nich jest główny, a który podrzędny.
- Włącz urządzenie bluetooth i upewnij się, że jest w trybie wyszukiwania.
- Wybierz „**Hisense Party Rocker One**” lub „**Hisense Party Rocker One Plus**” z listy wykrytych urządzeń i połącz się z nim.
- Główny głośnik będzie działał jako lewy kanał podczas **TWS** i odbierze sygnał bluetooth, drugi głośnik będzie działał jako prawy kanał do odtwarzania muzyki.
- Naciśnij i przytrzymaj przycisk **TWS**, aby rozłączyć połączenie głośników **MASTER** i **SLAVE** w trybie połączenia **TWS**. Na wyświetlaczu obu głośników pojawi się komunikat **TWS OFF**.

EN
FR
ES
PT
DE
IT
PL
RO
CZ
NL
SK
SL
HR
HU
TR
RU
SR
BS
SQ
MK
GR
BG

Obsługa USB

Obsługa USB

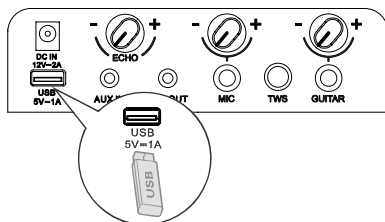

- 1 Włóż urządzenie USB i naciśnij przycisk aby wybrać tryb USB.
- 2 Odtwarzanie rozpocznie się automatycznie. Jeśli odtwarzanie nie rozpocznie się automatycznie, naciśnij przycisk .
- Aby przejść do poprzedniego/następnego utworu, przyciśnij przyciski na pilocie.
- Aby przejść do poprzedniego/następnego folderu, przyciśnij przyciski na pilocie.
- 3 W stanie PLAY/PAUSE naciśnij i przytrzymaj przycisk przez 3 sekundy, aby przełączać się pomiędzy POWTÓRZ 1/POWTÓRZ WSZYSTKO/LOSOWE/NORMALNA.

Ładowanie z portu USB

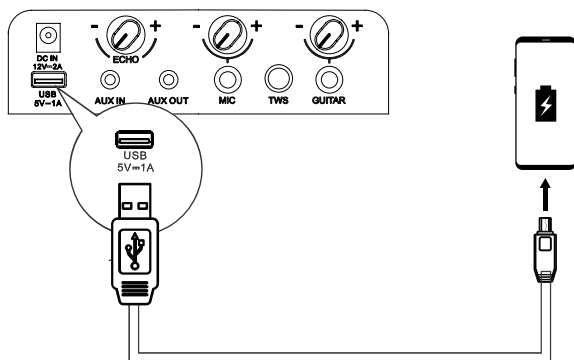

Gniazdo ładowania 5 V 1 A przeznaczone jest do ładowania urządzeń mobilnych (np. odtwarzacza mp3, telefonu komórkowego itp.). Dostarcza napięcie 5V DC przy prądzie ładowania do 1000 mA (1 A).





Gdy tryb zasilania jest włączony, użyj kabla USB (brak w zestawie), aby podłączyć urządzenie mobilne do gniazda ładowania 5 V 1 A, a urządzenie mobilne rozpocznie ładowanie.

Obsługa radia FM

Naciśnij kilkakrotnie przycisk  aby wybrać źródło: Wyświetlacz pokaże napis „TUNER”.





Wyszukiwanie stacji

Automatyczne wyszukiwanie









- 1 Naciśnij i przytrzymaj  , aby rozpocząć automatyczne wyszukiwanie stacji. Naciśnij ponownie przycisk  , aby zatrzymać automatyczne wyszukiwanie stacji.
- 2 Wyszukane stacje radiowe zostaną zapisane jako zaprogramowane stacje.

Uwaga: Wyszukiwanie może nie zatrzymać się na stacji o bardzo słabym sygnale.







Ręczne wyszukiwanie stacji

Aby rozpocząć wyszukiwanie do przodu lub do tyłu, naciśnij i przytrzymaj przycisk   lub  . Wyświetlacz pokaże wyszukiwaną częstotliwość. Po znalezieniu stacji przeszukiwanie zatrzyma się automatycznie, abyś zmienił częstotliwość na żądaną stację.

Ręczne wyszukiwanie stacji radiowej

- 1 Aż do momentu uzyskania optymalnej częstotliwości odbioru, krótko naciskaj przyciski   lub  .
- 2 Częstotliwość spada/wzrasta o 0,05 MHz za każdym razem gdy naciskasz przyciski   lub  .

Wybór zaprogramowanej stacji

- 1 Naciśnij przycisk  , aby przełączać się między zaprogramowaną stacją a częstotliwością.
- 2 Aby wybrać żądaną zaprogramowaną stację, naciśnij   lub  .

Głośnik imprezowy: ładowanie akumulatora urządzenia

Ładowanie wbudowanego akumulatora

Użyj przewodu zasilania prądem zmiennym (w zestawie), aby podłączyć urządzenie do zasilania sieciowego. Wskaźnik bieżącego ładowania na urządzeniu będzie migać podczas ładowania. Gdy pięć wskaźników ładowania na urządzeniu świeci światłem ciągłym, oznacza to, że akumulator został w pełni naładowany. Ewentualnie, podłącz jedno złącze samochodowego adaptera prądu stałego (brak w zestawie) do gniazda wejściowego prądu stałego na urządzeniu, a drugie podepnij do gniazda zasilania w pojeździe.

- 5 lampek LED świeci na biało = ok. 100% naładowania
 - 4 lampki LED świecą na biało = ok. 80% naładowania
 - 3 lampki LED świecą na biało = ok. 60% naładowania
 - 2 lampki LED świecą na biało = ok. 40% naładowania
 - 1 lampka LED świeci na biało = ok. 20% naładowania
- (wskazuje, że należy naładować urządzenie)

Uwagi: gdy bateria jest słaba, urządzenie wyemituje krótki sygnał dźwiękowy.

Nie należy używać urządzenia podczas zasilania przez złącze typu DC-in.

Rozwiązywanie problemów

Nie naprawiaj urządzenia samodzielnie. W przeciwnym razie gwarancja wygaśnie. Jeśli wystąpią problemy z urządzeniem, zapoznaj się z poniższymi punktami zanim zgłosisz się do serwisu.

Brak zasilania

- Upewnij się, że kabel zasilający urządzenia został prawidłowo podłączony.
- Upewnij się, że w gniazdku sieciowym jest zasilanie.
- Naciśnij przycisk  na głośniku.

Słysać brzęczenie lub buczenie

- Upewnij się, że wszystkie kable i przewody są dobrze podłączone.
- Podłącz inne urządzenie źródłowe (odtwarzacz Blu-ray itp.), aby sprawdzić, czy brzęczenie nadal występuje. Jeśli tak nie jest, problem może dotyczyć oryginalnego urządzenia.
- Podłącz swoje urządzenie do innego wejścia na głośniku.

Nie mogę wykryć nazwy tego sprzętu na moim urządzeniu Bluetooth

- Upewnij się, że funkcja Bluetooth została aktywowana na urządzeniu Bluetooth.
- Ponownie sparuj sprzęt z urządzeniem Bluetooth.

SPECYFIKACJA

Nazwa modelu	Party Rocker One
Nazwa modelu	Party Rocker One Plus

Zasilanie

Napięcie	AC 100-240 V~ 50/60 Hz; DC IN 12 V 2 A
Pobór prądu (AC)	80 W
Wymiary (Sz x W x Dł)	295 × 550 × 258 mm

Wzmacniacz (Maksymalna Moc Dźwięku)

Całkowita maksymalna moc wzmacniacza	300 W
--------------------------------------	-------

Warunki otoczenia

Podczas pracy	min. 0°C - max. +45°C / 60% wilgotności względnej
Podczas spoczynku	min. -10°C - max. +60°C / 65% wilgotności względnej
Wbudowany akumulator	litowo-jonowy 5000 mAh, 7,4 V
Ładowanie akumulatora	3,5 godz.
Żywotność akumulatora	15 godz.*

Radio

Częstotliwości radiowe	FM 87,5 - 108 MHz
Antena FM	Antena przewodowa zainstalowana na stałe

System

Zakres częstotliwości	20 Hz do 20 kHz
Współczynnik sygnału do szumu	> 80 dB
Port USB	USB 2.0 do 32 GB WAV\WMA\MP3
Moc wyjściowa USB	Moc wyjściowa: 5 V 1 A maks.

Bluetooth®

Wersja Bluetooth	5.0
Moc nadajnika Bluetooth	< 10 dBm
Zakres częstotliwości	2,4 GHz - 2,4835 GHz

Wodoodporność

Górny panel	IPX4
-------------	------

Bezprzewodowy mikrofon (Tylko dla Party Rocker One Plus)

Typ baterii	AA (1,5 V × 2)
Moc transmisji	9 dBm
Odległość między nadajnikiem a odbiornikami	≤ 20 m

* 15-godzinny czas pracy akumulatora jest określony orientacyjnie i może się różnić w zależności od zawartości muzycznej i stopnia zużycia akumulatora po wielu cyklach ładowania i rozładowywania. Jest to osiągalne dzięki wstępnie zdefiniowanemu źródłu muzyki, wyłączeniu pokazu świetlnego, głośności na poziomie 7 i źródłu strumieniowania BT.

* Jeśli urządzenie zasilane jest tylko z akumulatora, jego moc zostaje automatycznie obniżona aby chronić akumulator.

Hisense

BOXĂ PENTRU PETRECERI

Model: Party Rocker One

Party Rocker One Plus

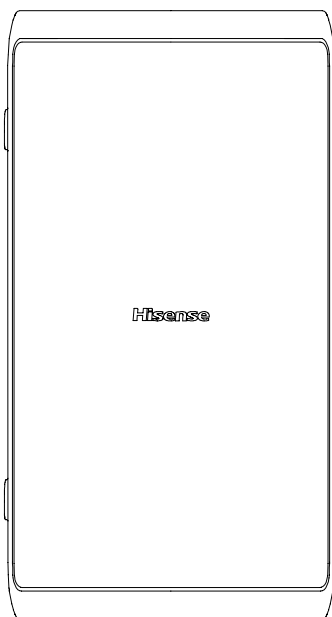

MANUAL DE UTILIZARE



Citiți cu atenție toate instrucțiunile de siguranță înainte de utilizare și păstrați acest manual de instrucțiuni pentru consultare ulterioară.

Caracteristici

Vă mulțumim pentru achiziționarea produsului nostru. Vă rugăm să citiți acest manual înainte de a face conexiuni și de a utiliza acest produs. Păstrați acest manual pentru consultare ulterioară.

- Redare Bluetooth
- INTRARE AUX
- Tuner FM
- SLOT USB
- Funcția Microfon
- Funcția Chitară
- Mod Efect de sunet EQ multiplu

Conținutul pachetului

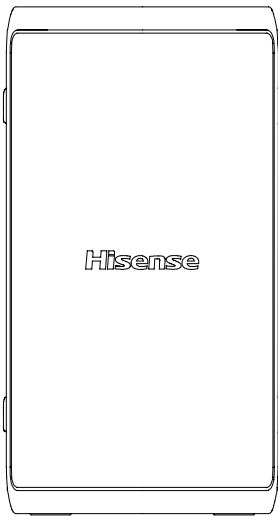

Unitatea principală

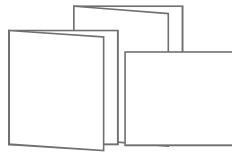

Manual De Utilizare
Ghid de pornire rapidă
Certificat de garanție



Microfon wireless × 2
(Numai pentru Party Rocker One Plus)



* Cablu de alimentare c.a.

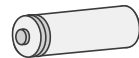

Baterie AA (1,5 V) × 4
(Numai pentru Party Rocker One Plus)

* Lungimea cablului de alimentare și tipul de ștecher variază în funcție de regiune.

Schema produsului

Vedere de sus

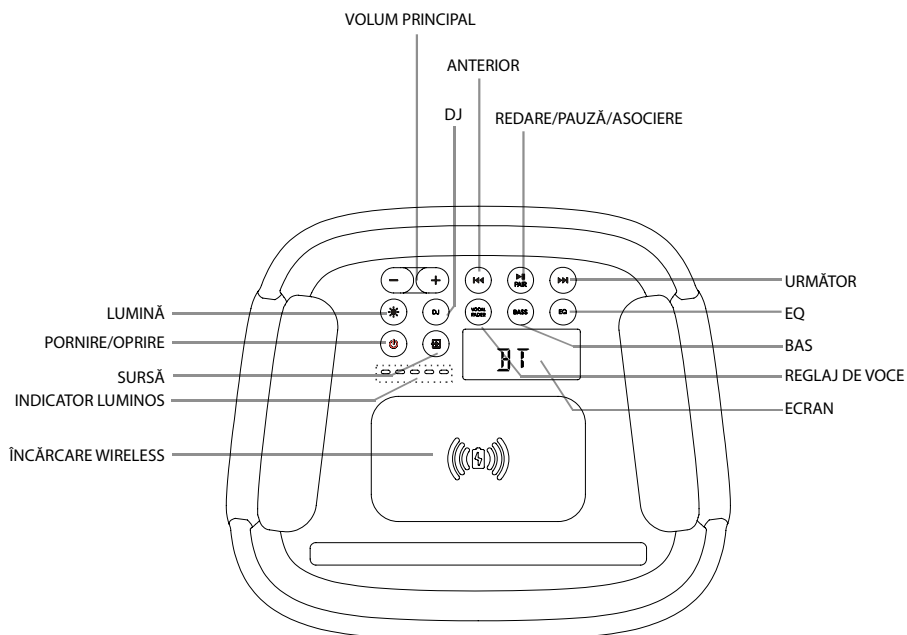

Party Rocker One Port

LUMINĂ	Selectați diferitele moduri de iluminare ale indicatorului LED
PORNIRE/OPRIRE	Pornire/Oprire
SURSĂ	Selectați o funcție de redare
INDICATOR LUMINOS	Indicator de încărcare a bateriei încorporate
INCĂRCARE WIRELESS	Încărcare wireless
VOLUM PRINCIPAL	Măriți/reduceți nivelul volumului
DJ	Efect DJ
ANTERIOR	Apăsați pentru piesa anterioară
REDARE/PAUZĂ/ASOCIERE	Redare/Pauză/Asociere redare
URMĂTOR	Apăsați pentru piesa următoare
EQ	Mod manual egalizator
BAS	Activați/dezactivați modul BAS
REGLAJ DE VOCE	Activați sau dezactivați reglajul de voce
ECRAN	Ecran

EN
FR
ES
PT
DE
IT
PL
RO
CZ
NL
SK
SL
HR
HU
TR
RU
SR
BS
SQ
MK
GR
BG

Schema produsului

Vedere din spate

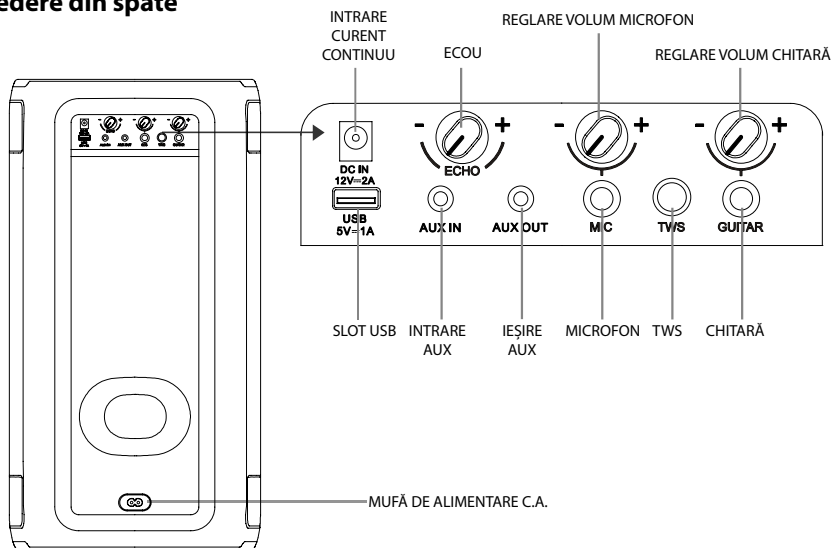

Party Rocker One Port

INTRARE CURENT CONTINUU	Mufă de alimentare c.c. (disponibilă numai pentru adaptorul de alimentare CC al vehiculului)
ECO	Măriți/diminuați volumul ecoului microfonului
REGLARE VOLUM MICROFON	Măriți/reduceți volumul microfonului
REGLARE VOLUM CHITARĂ	Măriți/reduceți volumul chitarei
SLOT USB	Slot USB
INTRARE AUX	Mufă de intrare AUX
IEȘIRE AUX	Mufă de ieșire AUX
MICROFON	Mufă pentru microfon
TWS	Apăsați pentru a trece în modul de asociere TWS
CHITARĂ	Mufă pentru chitară
MUFĂ DE ALIMENTARE C.A.	Mufă de alimentare c.a.

Conexiuni

Conectarea la sursa de alimentare

Panoul din spate al unității principale

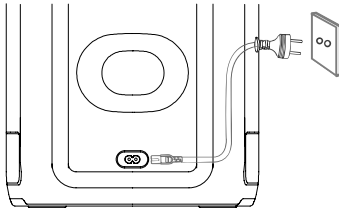

Risc de deteriorare a produsului!

Asigurați-vă că tensiunea de alimentare corespunde tensiunii indicate pe spatele sau pe partea inferioară a unității.

- Introduceți cablul de alimentare c.a. într-o priză de curent.

Mufă AUX IN

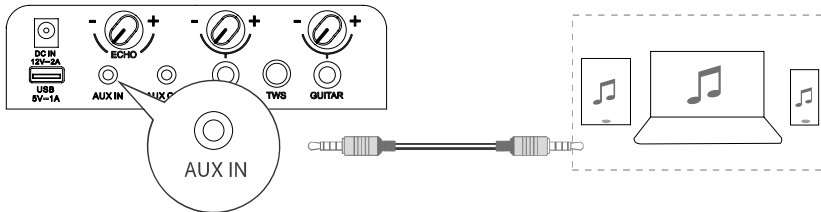

Această unitate dispune de un port de intrare audio. Prin intermediul portului de intrare audio stereo analogic, puteți conecta dispozitive suplimentare, precum VCD, CD, VCR sau MP3 player, pentru a reda semnalele audio pe această unitate.

Utilizați un cablu audio cu conector de 3,5 mm (nu este inclus), conectându-l la portul **AUX IN** (INTRARE AUX) de pe partea din spate a unității. Apoi, selectați modul **INTRARE AUX** apăsând butonul .

Mufă AUX OUT

vedere din spate a unității principale

Vedere din spate a unei alte unități principale (nu este inclusă)

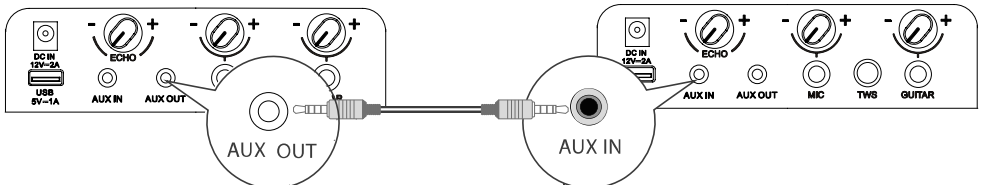

Această unitate dispune de o mufă **AUX OUT** (IEȘIRE AUX). Puteți transmite semnale audio stereo analogice către dispozitive externe, cum ar fi o boxă activă.

Conectați un cablu audio (nu este inclus) la mufa **AUX OUT** (IEȘIRE AUX) de pe partea din spate a unității și la mufa **AUX IN** (INTRARE AUX) a dispozitivului extern. Unitatea va transmite automat semnalul audio către dispozitivul extern.

EN
FR
ES
PT
DE
IT
PL
RO
CZ
NL
SK
SL
HR
HU
TR
RU
SR
BS
SQ
MK
GR
BG

Conexiuni

Mufă MIC

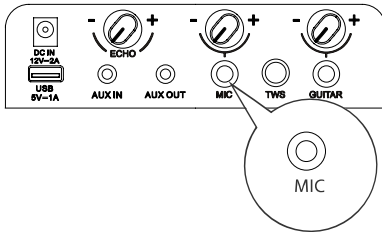

Introduceți microfonul în mufa dedicată de pe panoul din spate și ajustați nivelul de volum cu butonul corespunzător, astfel încât să fie la un nivel scăzut.

Reglați volumul microfonului la nivelul dorit prin intermediul butonului de volum aflat pe panoul din spate.

Acum puteți cânta karaoke!

Mufă GUITAR

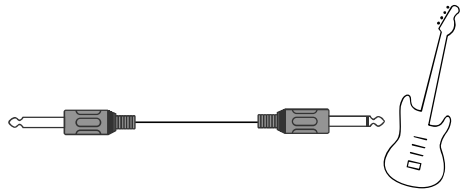
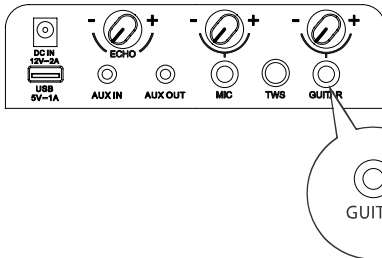

Introduceți cablul de chitara în mufa corespunzătoare de pe panoul din spate al unității. Acum bucurați-vă!

CONEXIUNE WIRELESS A MICROFONULUI (numai pentru Party Rocker One Plus)

Conectarea microfonului

Pentru a conecta microfonul wireless furnizat în mod implicit, acesta este deja asociat cu boxa în fabrică.

1. Introduceți cele două baterii alcaline AA respectând polaritatea corectă.

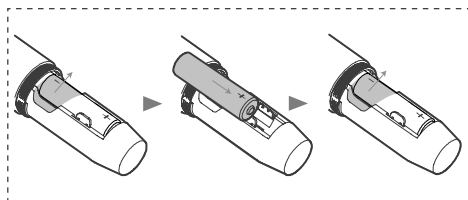
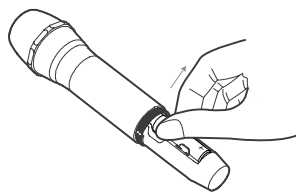
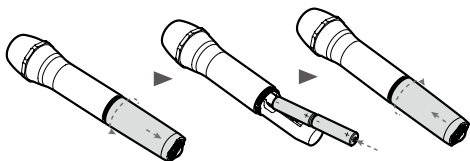

2. Porniți mai întâi boxa, apoi microfonul wireless furnizat.

- Conexiunea wireless va fi configurată automat.

Observații:

- Microfonul se oprește automat după 20 de minute de inactivitate.
- Sunt acceptate maximum două microfoane wireless.

Pentru a înlocui bateriile microfonului wireless

Atenționări:

- Nu combinați tipurile de baterii (vechi și noi, carbon și alcaline, etc.).
- Scoateți bateriile când sunt epuizate sau când microfonul nu va fi folosit pentru o perioadă îndelungată.
- Bateriile conțin substanțe chimice, prin urmare acestea trebuie eliminate în mod corespunzător.

1. Indicație de baterie descărcată

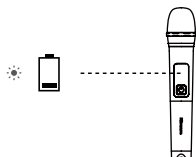



☠️: Indicatorul clipește în roșu

2. Dacă nivelul bateriei este scăzut, înlocuiți bateriile vechi cu altele noi.

Conectare

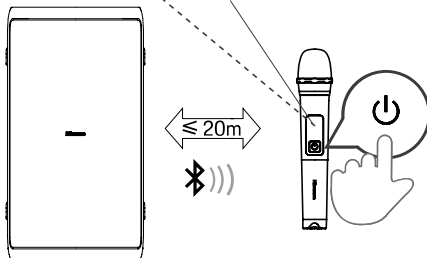
- ☀️ asociere (indicatorul clipește în albastru)
- conectat (indicatorul rămâne aprins în mod continuu în albastru)



Apăsați butonul  din partea de sus a unității pentru a porni unitatea.

Pentru a porni microfonul wireless, apăsați butonul  de pe acesta. În momentul în care îl porniți, indicatorul de pe microfon va începe să clipească în albastru și microfonul se va asocia automat cu unitatea. Odată asocierea reușită, indicatorul de pe microfonul wireless va rămâne aprins în mod continuu în albastru. Reglați volumul microfonului la nivelul dorit prin intermediul butonului de volum aflat pe panoul din spate.

Observație: Atunci când bateria microfonului wireless este descărcată, indicatorul de pe microfonul wireless va începe să clipească în roșu, semnalizând nevoia de a înlocui bateriile. Înlocuiți bateriile vechi din compartimentul bateriei microfonului wireless cu altele noi pentru a putea utiliza în continuare microfonul.

EN
FR
ES
PT
DE
IT
PL
RO
CZ
NL
SK
SL
HR
HU
TR
RU
SR
BS
SQ
MK
GR
BG

Funcționarea de bază

Standby/Pornit

- Apăsați butonul  de pe unitate pentru a porni unitatea principală. Țineți apăsat timp de 2 secunde pentru a opri.
- Scoateți ștecherul din priza de curent dacă doriți să opriți unitatea complet.
- După 15 minute fără semnal de intrare de la unitate, difuzorul va trece automat în modul Standby.

Efect DJ

- Apăsați butonul DJ pentru a selecta un alt efect DJ.
- Apăsați tasta DJ o dată pentru a reda DJ-ul curent. Apăsați continuu DJ timp de 1 secundă pentru a selecta diferite efecte sonore DJ. Pentru a reda efectele sonore DJ curente după o perioadă de inactivitate, apăsați tasta DJ timp de 1 secundă.
- Tipuri de efecte sonore DJ: aplauze - DJ1, tobe - DJ2, alarmă - DJ3, claxon - DJ4, redare disc - DJ5.

Selectarea modurilor

- Apăsați butonul  de pe unitate pentru a selecta funcția de redare BT→USB→INTRARE AUX→Modul FM.

Reglarea volumului

- Apăsați butonul **VOL+/VOL-** de pe unitate pentru a regla volumul.



Egalizator presetat

- În timpul redării, apăsați în mod repetat butonul EQ pentru a selecta: ROCK-JAZZ-SAMBA-POP-BALANCE.

Setări bas

- Apăsați butonul BASS (BAS) pentru a activa/dezactiva bas-ul.

Reglarea luminii LED

- Apăsați în mod repetat butonul  pentru a selecta efectul LED: LED OPRIT, LED1, LED2, LED3, LED4, LED5.
- Apăsați îndelung  pentru a activa/dezactiva lumina stroboscopică.

Funcționarea în modul INTRARE AUX

- 1 Asigurați-vă că unitatea este conectată la televizor sau la dispozitivul audio.
- 2 Apăsați butonul  de pe unitate pentru a selecta modul **INTRARE AUX**.
- 3 Operați direct dispozitivul audio pentru funcțiile de redare.
- 4 Apăsați butonul **VOL+/VOL-** pentru a regla volumul la nivelul dorit.

ÎNCĂRCARE WIRELESS

Boxa pentru petreceri poate încărca telefoane compatibile cu încărcare wireless, prin plasarea telefonului deasupra logo-ului de încărcare wireless al boxei pentru petreceri.

Observații:

- 1 Încărcarea wireless poate fi utilizată pentru a încărca un smartphone compatibil atunci când unitatea este în stare de funcționare sau în standby după 4 ore în modul C.A.
- 2 Pentru a prelungi durata de viață a bateriei, încărcarea wireless directă nu este permisă în modul baterie.

Funcționarea în modul Bluetooth

Asocierea dispozitivelor Bluetooth

Prima dată când vă conectați dispozitivul Bluetooth la acest player, trebuie să asociați dispozitivul la acest player.

Observație:

- Raza de acțiune dintre acest player și un dispozitiv Bluetooth este de aproximativ 8 metri (fără niciun obiect între dispozitivul Bluetooth și unitate).
 - Înainte de a conecta un dispozitiv Bluetooth la această unitate, asigurați-vă că știți care sunt capacitățile dispozitivului.
 - Compatibilitatea cu toate dispozitivele Bluetooth nu este garantată.
 - Orice obstacol între această unitate și un dispozitiv Bluetooth poate reduce raza de acțiune.
 - Dacă intensitatea semnalului este slabă, este posibil ca receptorul Bluetooth să se deconecteze, dar acesta va reintra automat în modul de asociere.
- 1 Apăsăți butonul  de pe unitate pentru a selecta modul **Bluetooth**.
 - 2 Mesajul „**PAIRING**” (ASOCIERE) va fi afișat pe ecran. Sistemul a trecut în modul Asociere.
 - 3 Activați dispozitivul Bluetooth și selectați modul de căutare. „**Hisense Party Rocker One**” sau „**Hisense Party Rocker One Plus**” va apărea pe dispozitivul dvs. Bluetooth.
 - 4 Selectați „**Hisense Party Rocker One**” sau „**Hisense Party Rocker One Plus**” în lista de asociere. Sistemul este conectat cu succes și cuvântul „**CONNECTED**” (CONECTAT) va fi afișat pe ecran.
 - 5 Începeți să redați muzică de pe dispozitivul Bluetooth conectat.

Pentru a deconecta funcția Bluetooth, puteți să:

- Comutați la o altă funcție a unității.
- Dezactivați funcția Bluetooth de pe dispozitiv.
- Apăsăți îndelung butoanele „▶||” de pe unitate.

Sfaturi:

- Dacă este necesar, introduceți „0000” pentru parolă.
- Player-ul va fi, de asemenea, deconectat atunci când dispozitivul este mutat în afara razei de acțiune.
- Dacă doriți să vă reconectați dispozitivul la acest player, plasați-l în raza de acțiune.
- Dacă dispozitivul este mutat dincolo de raza de acțiune, când este readus, verificați dacă dispozitivul este conectat în continuare la player.
- În cazul în care conexiunea este pierdută, urmați instrucțiunile de mai sus pentru a asocia din nou dispozitivul cu player-ul.

Ascultarea de muzică de pe dispozitivul Bluetooth

Dacă dispozitivul dvs. Bluetooth acceptă A2DP, redați muzică prin intermediul dispozitivului dvs.

- Pentru a întrerupe/relua redarea, apăsați ▶||.
- Pentru a trece la o piesă, apăsați ||◀◀ sau ▶▶||.
- Apăsăți butonul **VOL+/-** pentru a mări sau micșora volumul.





Conexiune TWS

- Această conexiune Bluetooth **TWS** (TRUE WIRELESS STEREO) se utilizează numai între aceleași două boxe.
- Pentru a realiza conexiunea TWS între cele două boxe, începeți prin pornirea ambelor boxe și apăsarea butonului  de pe fiecare boxă. După aceea, apăsați butonul **TWS** de pe una dintre boxe, astfel încât ecranul boxei să afișeze **TWS ON**, și apoi afișează „**TWS PAIRING**”. Această acțiune va iniția procesul de asociere între cele două boxe, care se va realiza automat. După asocierea cu succes, boxa configurată ca principală va afișa **MASTER**, iar boxa configurată ca secundară va afișa **SLAVE**.
- Activați dispozitivul Bluetooth și asigurați-vă că acesta este în modul de căutare.
- Selectați „**Hisense Party Rocker One**” sau „**Hisense Party Rocker One Plus**” din lista de dispozitive detectate și conectați-vă la acesta.
- În timpul conexiunii **TWS**, boxa configurată ca principală va fi canalul stâng și va recepționa semnalul Bluetooth, iar cealaltă boxă va fi canalul drept și va reda muzica.
- Apăsăți îndelung butonul **TWS** pentru a deconecta boxele **MASTER** și **SLAVE** în modul de conectare **TWS**. Pe ecranul ambelor boxe se afișează **TWS OFF**.

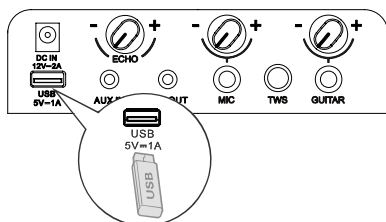
Funcționarea în modul USB



Funcționarea în modul USB



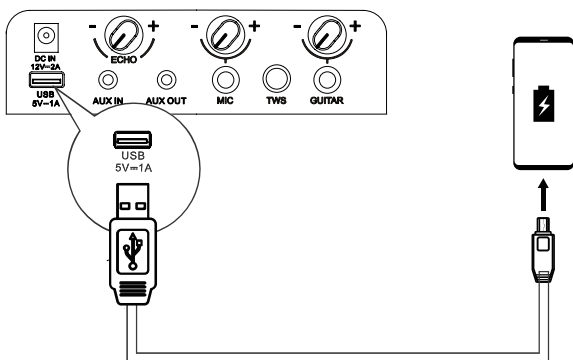

- 1 Introduceți dispozitivul USB și apăsați butonul  pentru a selecta modul USB.
- 2 Redarea pornește automat. Dacă redarea nu pornește automat, apăsați butonul .
 - Pentru a trece la piesa anterioară/următoare, apăsați butoanele  de pe unitate.
 - Pentru a trece la dosarul anterior/următorul, apăsați îndelung butoanele  de pe unitate.
- 3 În modul REDARE/PAUZĂ, apăsați îndelung butonul  timp de 3 secunde pentru a comuta între REPETARE 1/REPETARE TOT/ALEATORIU/NORMAL.

Încărcarea de la portul USB



Mufa de încărcare  **5 V**  1 A este concepută pentru încărcarea dispozitivelor mobile (de ex. MP3 player, telefon mobil etc.). Aceasta furnizează 5 V c.c. la un curent de încărcare de până la 1000 mA (1 A).



Cu unitatea pornită, utilizați un cablu USB (nu este inclus) pentru a conecta dispozitivul mobil la mufa de încărcare  **5 V**  1 A a unității și dispozitivul mobil va începe să se încarce.

Funcționarea în modul radio FM



Apăsați în mod repetat butonul  pentru a selecta sursa TUNER. Ecranul va afișa „TUNER”.

Reglarea unui post





Reglare automată

- 1 Apăsați îndelung butonul  pentru a începe reglarea automată. Apăsați din nou butonul  pentru a opri reglarea automată.
 - 2 Posturile de radio căutate vor fi memorate ca posturi presetate.
- Observație: Este posibil ca căutarea să nu se oprească la un post cu un semnal foarte slab.



Reglare manuală

Apăsați îndelung butonul  sau  pentru a începe căutarea înainte sau înapoi. Ecranul va afișa frecvența căutată. După găsirea unui post, căutarea se va opri automat pentru a permite schimbarea frecvenței, astfel încât să puteți căuta postul dorit.

Căutarea manuală a unui post de radio

- 1 Apăsați scurt butonul  sau  până la atingerea frecvenței optime de recepție.
- 2 De fiecare dată când butonul  sau  este apăsat, frecvența scade/crește cu 0,05 MHz.

Reapelarea unui post presetat

- 1 Apăsați butonul  pentru a comuta între postul presetat și frecvență.
- 2 Apăsați butonul  sau  pentru a selecta postul presetat dorit.

Încărcarea bateriei boxei pentru petreceri

Încărcarea bateriei încorporate

Pentru a încărca unitatea, conectați mufa de alimentare c.a. de pe unitate la priză de alimentare c.a., folosind cablul de alimentare c.a. furnizat. În timpul încărcării, indicatorul luminos de încărcare de pe unitate va clipi, iar atunci când cinci indicatoare luminoase de încărcare rămân aprinse permanent, bateria este complet încărcată.

Alternativ, puteți folosi adaptorul de alimentare c.c. (nu inclus) al vehiculului. Pentru a face acest lucru, conectați o mufă a adaptorului de alimentare DC al vehiculului la mufa de alimentare c.c. de pe unitate și conectați cealaltă mufă a adaptorului de alimentare c.c. al vehiculului la mufa de alimentare c.c. de pe vehicul.

- 5 LED-uri albe aprinse = încărcare la aprox. 100%
 - 4 LED-uri albe aprinse = încărcare la aprox. 80%
 - 3 LED-uri albe aprinse = încărcare la aprox. 60%
 - 2 LED-uri albe aprinse = încărcare la aprox. 40%
 - 1 LED-uri albe aprinse = încărcare la aprox. 20%
- (indicând că este necesară încărcarea)

Observație: când bateria este descărcată, unitatea va emite un semnal sonor.

În timpul încărcării cu ajutorul intrării c.c., unitatea nu poate fi utilizată pentru redarea de fișiere audio, ci doar pentru încărcare.

Soluționarea problemelor

Pentru a păstra valabilitatea garanției, nu încercați niciodată să reparați singur sistemul. Dacă întâmpinați probleme în utilizarea acestei unități, verificați următoarele puncte înainte de a solicita service.

Lipsă alimentare

- Asigurați-vă că ați conectat corect cablul c.a.
- Asigurați-vă că există alimentare la priza de c.a.
- Apăsăți butonul  de pe boxă.

Aud zumzet sau bâzâit

- Asigurați-vă că toate cablurile și firele sunt conectate în siguranță.
- Conectați un alt dispozitiv sursă (player Blu-ray etc.) pentru a vedea dacă zumzetul persistă. Dacă nu, problema poate fi legată de dispozitivul original.
- Conectați dispozitivul la o intrare diferită de pe boxă.

Nu pot găsi numele Bluetooth al acestei unități pe dispozitivul meu Bluetooth

- Asigurați-vă că funcția Bluetooth este activată pe dispozitivul dvs. Bluetooth.
- Asociați din nou unitatea cu dispozitivul Bluetooth.

SPECIFICAȚII

Numele modelului	Party Rocker One
Numele modelului	Party Rocker One Plus

Sursa de alimentare

Tensiune	100-240 V C.A., 50/60 Hz; INTRARE C.C. 12 V, 2 A
Consum de energie (C.A.)	80 W
Dimensiuni (L x Î x A)	295 x 550 x 258 mm

Amplificator (putere audio maximă)

Putere audio maximă totală a amplificatorului	300 W
---	-------

Condiții ambientale

Când este în stare de funcționare	min. 0°C - max. +45°C / 60% umiditate relativă
Când nu este în stare de funcționare	min. -10°C - max. +60°C / 65% umiditate relativă
Baterie încorporată	Li-ion 5000 mAh, 7,4 V
Timpe de încărcare a bateriei	3,5 ore
Durata de redare a bateriei	15 ore*

Radio

Bandă FM	FM 87,5-108 MHz
Antenă FM	Antenă instalată permanent

Sistem

Intervalul de frecvență	20 Hz ~ 20 KHz
Raport semnal/zgomot	> 80 dB
Port USB	USB 2.0 până la 32 GB WAV \ WMA \ MP3
leșire USB	leșire: 5 V 1 A max.

Bluetooth®

Versiune Bluetooth	5.0
Puterea transmițătorului Bluetooth	< 10 dBm
Intervalul de frecvență	2,4 GHz ~ 2,4835 GHz

Impermeabil

Panoul superior	IPX4
-----------------	------

Microfon wireless (numai pentru Party Rocker One Plus)

Tipul bateriei	Baterie AA (1,5 V x 2)
Puterea de transmisie	9 dBm
Distanța dintre emițător și receptor	≤ 20 m

* Durata de redare a bateriei de 15 ore este doar pentru referință și poate varia în funcție de conținutul muzical, precum și de uzura bateriei în urma încărcării și descărcării repetate. Aceasta se poate realiza cu o sursă de muzică presetată, prin oprirea spectacolului de lumini, menținând nivelul de volum la 7 și prin utilizarea unei surse de streaming BT.

* În cazul în care boxa este alimentată doar de baterie, puterea va fi redusă automat pentru a proteja bateria.

Hisense

PARTY REPRODUKTOR

Model: Party Rocker One

Party Rocker One Plus

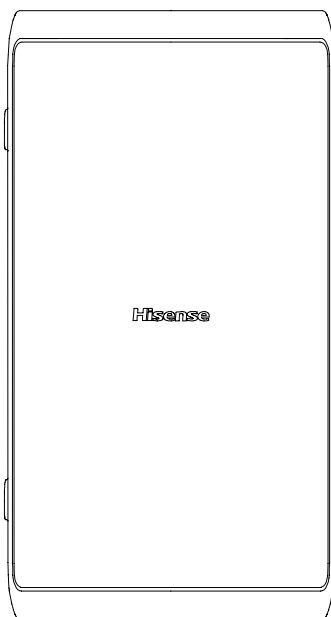

UŽIVATELSKÁ PŘÍRUČKA



Před používáním si pečlivě přečtěte všechny bezpečnostní pokyny a schovejte si tuto uživatelskou příručku i pro budoucí použití.

Funkce

Děkujeme vám za zakoupení našeho produktu. Před připojením a provozováním tohoto produktu si přečtěte tuto příručku. Schovejte si tuto příručku i pro budoucí použití.

- Přehrávání přes Bluetooth
- VSTUP AUX
- FM tuner
- USB SLOT
- Funkce pro mikrofon
- Funkce pro kytaru
- Několik režimů zvukových efektů ekvalizéru

Obsah balení

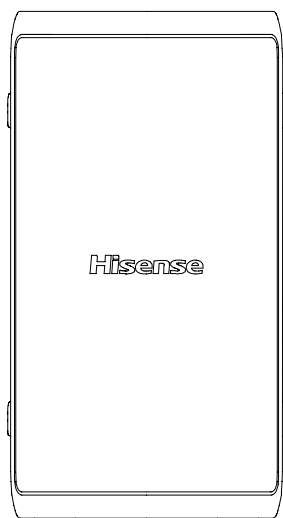

Hlavní přístroj

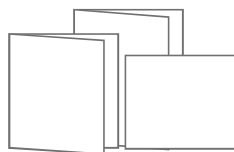

Uživatelská Příručka
Průvodce pro rychlý start
Záruční list



2 × bezdrátový mikrofon
(jen pro Party Rocker One Plus)



* Síťový napájecí kabel

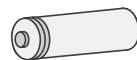

4 × baterie AA (1,5 V)
(jen pro Party Rocker One Plus)

* Počet napájecích kabelů a typ zástrčky se liší podle regionu.

Nákres výrobku

Pohled shora

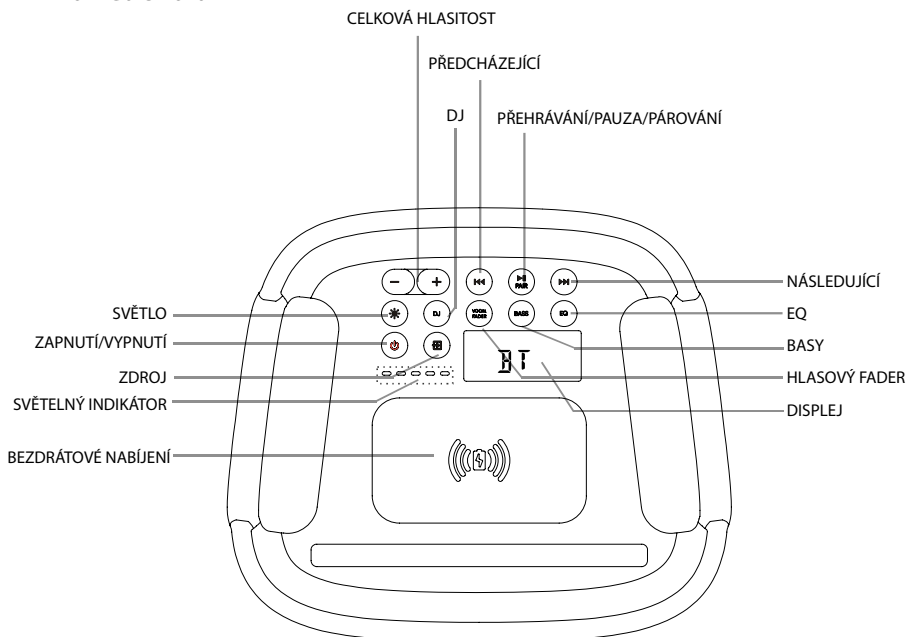

Ovládací prvky Party Rocker One

SVĚTLO	Výběr různých světelných režimů indikátoru LED
ZAPNUTÍ/VYPNUTÍ	Zapnutí a vypnutí
ZDROJ	Výběr funkce přehrávání
SVĚTELNÝ INDIKÁTOR	Indikátor nabíjení vestavěné baterie
BEZDRÁTOVÉ NABÍJENÍ	Bezdrátové nabíjení
CELKOVÁ HLASITOST	Zvýšení nebo snížení úrovně hlasitosti
DJ	DJ efekt
PŘEDCHÁZEJÍCÍ	Stisknutím přejdete na předcházející skladbu
PŘEHRÁVÁNÍ/PAUZA/PÁROVÁNÍ	Přehrávání/pauza/párování
NÁSLEDUJÍCÍ	Stisknutím přejdete na následující skladbu
EQ	Ruční režim ekvalizéru
BASY	ZAPNUTÍ/VYPNUTÍ basového režimu
HLASOVÝ FADER	Přepínání mezi zapnutým a vypnutým hlasovým faderem
DISPLEJ	Displej

Nákres výrobku

Pohled zezadu

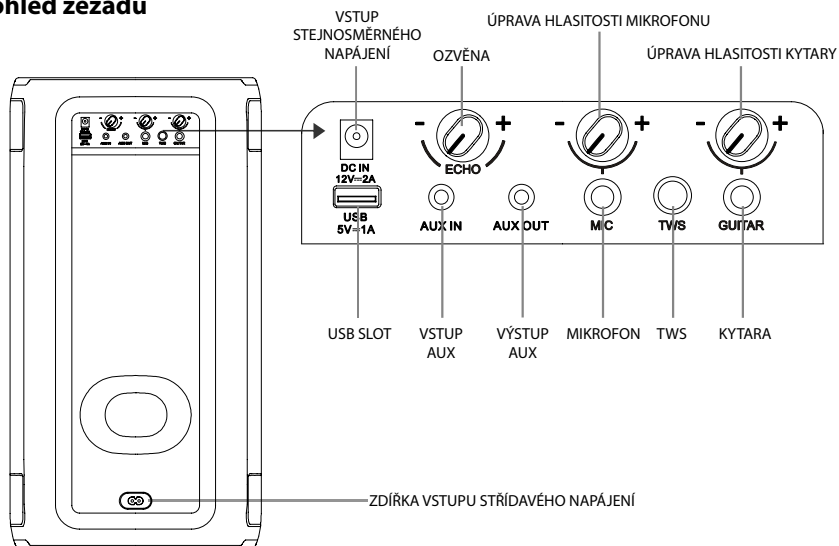

Ovládací prvky Party Rocker One

VSTUP STEJNOSMĚRNÉHO NAPÁJENÍ	Zdířka vstupu stejnosměrného napájení (dostupná jen pro stejnosměrný napájecí adaptér do vozu)
OZVĚNA	Zvýšení/snížení úrovně hlasitosti ozvěny mikrofonu
ÚPRAVA HLASITOSTI MIKROFONU	Zvýšení/snížení úrovně hlasitosti mikrofonu
ÚPRAVA HLASITOSTI KYTARY	Zvýšení/snížení úrovně hlasitosti kytary
USB SLOT	Slot pro USB
VSTUP AUX	Zdířka vstupu AUX
VÝSTUP AUX	Zdířka výstupu AUX
MIKROFON	Zdířka pro mikrofon
TWS	Stisknutím vstoupíte do režimu párování TWS
KYTARA	Zdířka pro kytaru
ZDÍRKA VSTUPU STŘÍDAVÉHO NAPÁJENÍ	Zdířka pro střídavé napájení

Připojení

Připojení napájení

Zadní panel hlavní jednotky

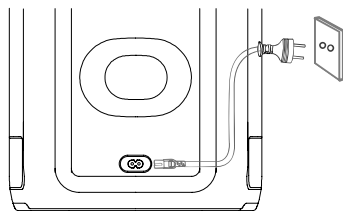

Nebezpečí poškození výrobku!

Přesvědčte se, že napětí zdroje napájení odpovídá napětí uvedenému na typovém štítku, který je nalepen na spodní nebo zadní straně přístroje.

- Zapojte kabel střídavého napájení do napájecí zásuvky.

Zdířka AUX IN

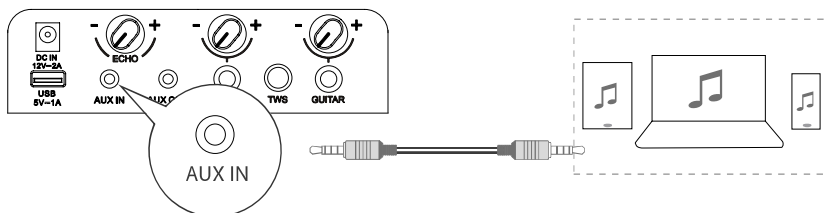

Tento přístroj má vstupní konektor pro připojení zvuku. K tomuto vstupu můžete připojit analogové stereo signály z externích zařízení, jako jsou přehrávače videa, CD, MP3, rekordéry videa atd.

Zapojte zvukový kabel se 3,5 mm konektory (není součástí balení) do vstupního konektoru **AUX IN** na zadním panelu přístroje a stiskněte tlačítko , abyste vybrali režim **VSTUPU AUX**.

Zdířka AUX OUT

Pohled zezadu na hlavní jednotku

Pohled zezadu na další hlavní jednotku (není součástí balení)

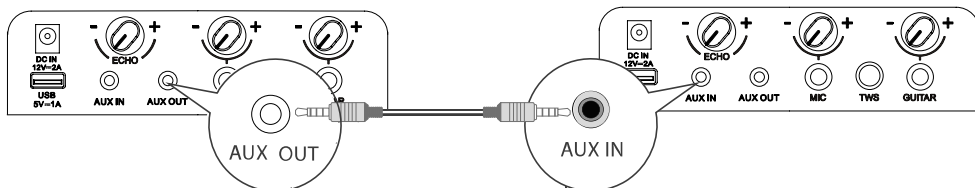

Tato jednotka má jack pro výstup **AUX OUT**. Z tohoto výstupu můžete přivést analogové zvukové stereo signály k externím zařízením, například k aktivnímu reproduktoru.

Zapojte zvukový kabel (není součástí balení) do jacku **AUX OUT** na zadním panelu přístroje a do jacku **AUX IN** na externím zařízení a přístroj bude automaticky do externího zařízení posílat zvuk.

EN
FR
ES
PT
DE
IT
PL
RO
CZ
NL
SK
SL
HR
HU
TR
RU
SR
BS
SQ
MK
GR
BG

Připojení

Zdírka pro MIC

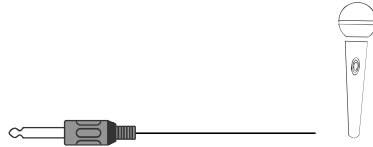
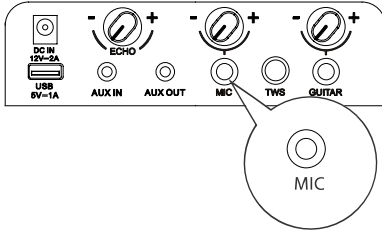

Zapojte mikrofon do zdířky pro mikrofon na zadním panelu a knoflíkem hlasitosti mikrofonu na zadním panelu nastavte nízkou úroveň. Upravte úroveň hlasitosti mikrofonu pomocí knoflíku hlasitosti mikrofonu na zadním panelu na vámi požadovanou úroveň. Nyní si můžete užít zpěv karaoke!

Zdírka pro GUITAR

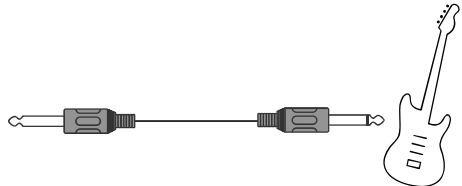
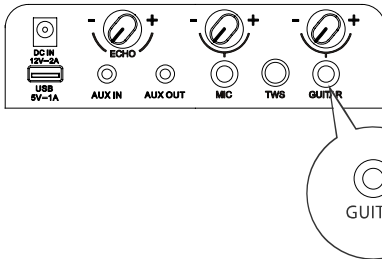

Zapojte kytarový kabel do zdířky pro kytaru na zadním panelu. Nyní si můžete začít užít!

PŘIPOJENÍ BEZDRÁTOVÉHO MIKROFONU (jen pro Party Rocker One Plus)

Připojení mikrofonu

Připojení dodávaného bezdrátového mikrofonu: Bezdrátový mikrofon je automaticky dodáván předem spárovaný s reproduktorem již z výroby.

1. Vložte se správnou polaritou dvě alkalické baterie AA.

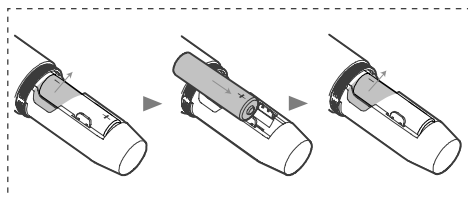
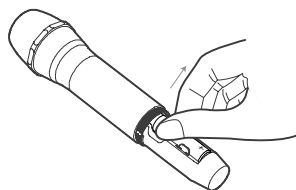
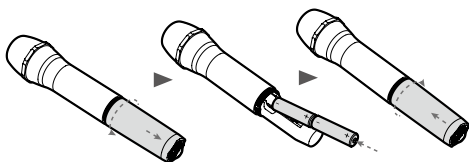

2. Zapněte nejdříve reproduktor a pak dodávaný bezdrátový mikrofon.

- Bezdrátové spojení se naváže automaticky.

Poznámky:

- Mikrofon se po 20 minutách bez aktivity automaticky vypne.
- Podporovány jsou maximálně dva bezdrátové mikrofony.

Výměna baterií bezdrátového mikrofonu

Upozornění:

- Nepoužívejte různé baterie zároveň (staré a nové, uhlíkové a alkalické atd.).
- Pokud jsou baterie vybité nebo nebudete mikrofon dlouhou používat, baterie vyjměte.
- Baterie obsahují chemické látky a je nutné je likvidovat řádným způsobem.

1. Oznámení vybité baterie

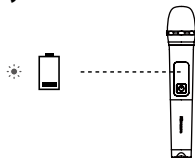



☹: Indikátor bliká červeně

2. Pokud jsou baterie vybité, vyměňte staré baterie za nové.

Připojování

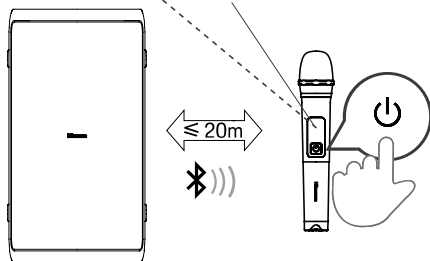
- ☼ párování (indikátor modře bliká)
- připojeno (indikátor modře svítí)



Stiskněte tlačítko  na horním panelu přístroje, abyste přístroj zapnuli.

Stiskněte tlačítko  na bezdrátovém mikrofonu, abyste zapnuli bezdrátový mikrofon. Indikátor na bezdrátovém mikrofonu začne modře blikat a bezdrátový mikrofon se automaticky spáruje s přístrojem. Po úspěšném spárování zůstane indikátor na bezdrátovém mikrofonu modře svítit. Upravte úroveň hlasitosti mikrofonu pomocí knoflíku hlasitosti mikrofonu na zadním panelu na vámi požadovanou úroveň.

Poznámka: když je baterie bezdrátového mikrofonu téměř vybitá, indikátor na bezdrátovém mikrofonu bliká červeně a je třeba vyměnit baterie v bateriovém prostoru bezdrátového mikrofonu za nové.

EN

FR

ES

PT

DE

IT

PL

RO

CZ

NL

SK

SL

HR

HU

TR

RU

SR

BS

SQ

MK

GR

BG

Základní ovládání

Pohotovostní režim / ZAPNUTÍ

- Stiskněte tlačítko  na přístroji, abyste ho ZAPNULI. Stiskněte tlačítko a podržte ho stisknuté na 2 sekundy, abyste přístroj VYPNULI.
- Pokud chcete přístroj zcela vypnout, vytáhněte napájecí zástrčku ze zásuvky.
- Pokud z přístroje nepřijde více než 15 minut žádný vstupní signál, automaticky se přepne do pohotovostního režimu.

DJ efekt

- Stiskněte tlačítko DJ a vyberte tak jiný DJ efekt.
- Jedním stisknutím klávesy DJ přehrajete aktuální DJ efekt. Pokud podržíte tlačítko DJ stisknuté po dobu 1 sekundy, budou se procházet různé zvukové DJ efekty. Pokud neproběhla žádná akce, stiskněte klávesu DJ na 1 sekundu, abyste přehráli aktuální zvukový DJ efekt.
- Typy zvukových DJ efektů: DJ1 zvuk fandění, DJ2 zvuk bubnů, DJ3 zvuk alarmu, DJ4 zvuk klaksonu, DJ5 zvuk přehrávání disku.

Výběr režimů

- Stiskněte tlačítko  na přístroji, abyste vybrali funkci přehrávání v režimu BT → USB → VSTUPU AUX → FM.

Úprava hlasitosti

- Stisknutím tlačítek **VOL+**/**VOL-** na přístroji upravíte hlasitost.



Přednastavený ekvalizér

- Během přehrávání můžete opakovaným stiskem tlačítka EQ vybírat: ROCK-JAZZ-SAMBA-POP-ZŮSTATEK.

Nastavení basů

- Stisknutím tlačítka BASS můžete vybrat možnosti BASS ON (zapnutí basů) nebo BASS OFF (vypnutí basů).

Úprava LED osvětlení

- Opakovaným stisknutím tlačítka  můžete vybírat efekt LED: LED OFF (VYPNUTO), LED1, LED2, LED3, LED4, LED5.
- Stiskněte a podržte , abyste přepnuli stav ON/OFF (zapnuto/vypnuto) stroboskopického světla.

Používání vstupu AUX

- 1 Ujistěte se, že je přístroj připojený k televizoru nebo jiným zvukovým zařízením.
- 2 Stiskněte tlačítko  na přístroji, abyste vybrali režim **VSTUPU AUX**.
- 3 Funkce pro přehrávání ovládejte přímo na zvukovém zařízení.
- 4 Stisknutím tlačítka **VOL+**/**VOL-** upravte hlasitost na požadovanou úroveň.

BEZDRÁTOVÉ NABÍJENÍ

Party reproduktor může nabíjet telefony kompatibilní s bezdrátovým nabíjením, když telefon položíte na logo bezdrátového nabíjení na party reproduktoru.

Poznámky:

- 1 Bezdrátové nabíjení lze používat k nabíjení kompatibilních chytrých telefonů, když je přístroj v zapnutém stavu nebo v pohotovostním režimu po 4 hodinách v režimu střídavého napájení.
- 2 Aby se prodloužila životnost baterie, přímé bezdrátové nabíjení není v režimu baterie povolené.

Ovládání Bluetooth

Párování se zařízeními podporujícími Bluetooth

Když budete k tomuto přístroji poprvé připojovat zařízení s Bluetooth, musíte nejprve provést vzájemné spárování.

Poznámka:

- Pracovní dosah mezi tímto přístrojem a zařízením s Bluetooth je přibližně 8 m (pokud se mezi Bluetooth zařízením a přístrojem nenacházejí žádné objekty).
 - Před tím, než k tomuto přístroji připojíte zařízení s Bluetooth, se přesvědčte, jaké má schopnosti.
 - Nelze zaručit kompatibilitu se všemi zařízeními podporujícími Bluetooth.
 - Jakákoli překážka mezi tímto přístrojem a zařízením s Bluetooth může snížit pracovní dosah.
 - Pokud je síla signálu slabá, může se přijímač s Bluetooth odpojit, ale pak se znovu automaticky připojí.
- 1 Stiskněte  na přístroji, abyste vybrali režim **Bluetooth**.
 - 2 Na displeji se objeví nápis „**PAIRING**“ (párování) a systém vstoupil do režimu párování.
 - 3 Aktivujte své zařízení s Bluetooth a vyberte režim vyhledávání. Na vašem zařízení s Bluetooth se objeví „**Hisense Party Rocker One**“ nebo „**Hisense Party Rocker One Plus**“.
 - 4 V seznamu ke spárování vyberte „**Hisense Party Rocker One**“ nebo „**Hisense Party Rocker One Plus**“, systém se úspěšně připojí a na displeji poběží nápis „**CONNECTED**“ (připojeno).
 - 5 Spustíte přehrávání hudby z připojeného zařízení s Bluetooth.

Pro odpojení funkce Bluetooth můžete:



- Přepnout přístroj na jiný zdroj.
- Zakažte funkci ze svého zařízení s Bluetooth.
- Stiskněte a podržte tlačítka „▶||“ na přístroji.

Tipy:

- Pokud to bude třeba, zadejte jako heslo „0000“.
- Přístroj se také odpojí, když se zařízení dostane mimo pracovní dosah.
- Pokud chcete zařízení k přístroji znovu připojit, umístěte ho do pracovního dosahu.
- Když se zařízení dostane mimo pracovní dosah a pak ho do něj vrátíte zpět, zkontrolujte, zda je stále připojeno k přístroji.
- Pokud se spojení ztratí, spárujte zařízení s přístrojem znovu podle pokynů výše.

Poslech hudby ze zařízení s Bluetooth

Pokud vaše zařízení s Bluetooth podporuje profil A2DP, přehrávejte hudbu ze svého zařízení.

- Stisknutím  provedete pozastavení / opětovné spuštění přehrávání.
- Stisknutím  nebo  přeskočíte skladbu.
- Stisknutím tlačítka **VOL+/-** zvýšíte nebo snížíte hlasitost.





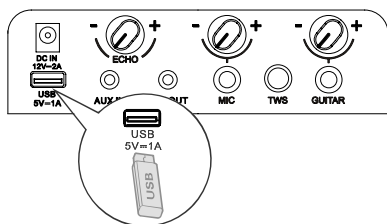

Připojení TWS

- Toto Bluetooth spojení **TWS** (TRUE WIRELESS STEREO, skutečné bezdrátové stereo) se používá jen mezi dvěma stejnými reproduktory.
- Zapněte oba reproduktory, stiskněte tlačítko  na obou reproduktorech, abyste se přepnuli do režimu Bluetooth a stiskněte tlačítko **TWS** na jednom nebo obou reproduktorech. Na displeji reproduktoru poběží nápis **TWS ON** a pak nápis **TWS PAIRING**. Oba reproduktory automaticky přejdou do režimu párování. Po úspěšném spárování na displeji jednoho z reproduktorů, který je nakonfigurován jako hlavní, poběží nápis **MASTER** a na displeji druhého reproduktoru, který je nakonfigurován jako vedlejší, poběží nápis **SLAVE**.
- Aktivujte své zařízení s Bluetooth a ujistěte se, že je v režimu vyhledávání.
- Ze seznamu vyhledaných zařízení vyberte zařízení „**Hisense Party Rocker One**“ nebo „**Hisense Party Rocker One Plus**“ a připojte se k němu.
- Hlavní reproduktor bude při přehrávání hudby v režimu **TWS** fungovat jako levý kanál a bude přijímat signál Bluetooth, zatímco druhý kanál bude fungovat jako pravý kanál.
- Stisknutím a podržením tlačítka **TWS** rozpojíte spojení reproduktorů **MASTER** a **SLAVE** v režimu spojení **TWS** a na displeji obou reproduktorů poběží nápis **TWS OFF**.

Ovládání USB

Ovládání USB



- 1 Vložte USB zařízení a stiskněte tlačítko , abyste vybrali režim USB.
- 2 Přehrávání se spustí automaticky. Pokud se přehrávání nespustí automaticky, stiskněte tlačítko .
- Pro přeskokování na předcházející nebo následující skladbu stiskněte tlačítka  /  na přístroji.
- Pro přeskokování na předcházející nebo následující složku stiskněte a podržte tlačítka  /  na přístroji.
- 3 Ve stavu PŘEHŘÁVÁNÍ/PAUZY stiskněte a podržte tlačítko  na dobu 3 sekund, abyste přepínali mezi režimy REPEAT 1 (opakovat 1) / REPEAT ALL (opakovat vše) / RANDOM (náhodné) / NORMAL (normální).

Nabíjení z portu USB

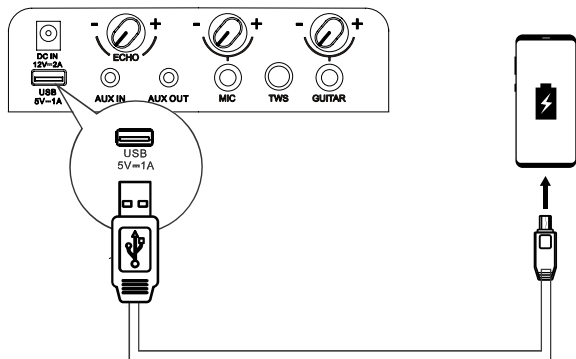

Nabíjecí zdířka  je navržena k nabíjení mobilních zařízení (např. přehrávače Mp3, mobilního telefonu atd.). Dodává stejnosměrné napětí 5 V s nabíjecím proudem až 1000 mA (1 A).



V zapnutém režimu použijte USB kabel (není součástí dodávky) k připojení mobilního zařízení k nabíjecí zdířce  a na přístroji a mobilní zařízení se začne nabíjet.

Používání FM rozhlasu



Opakovaným stiskem tlačítka  vyberte zdroj TUNER. Na displeji se zobrazí „TUNER“.

NALADĚNÍ stanice





Automatické ladění

- 1 Stisknutím a podržením tlačítka  spusťte automatické ladění. Dalším stisknutím tlačítka  automatické ladění zastavíte.
- 2 Vyhledané rozhlasové stanice se uloží jako přednastavené stanice.
Poznámka: Hledání se nemusí zastavit na stanici s velmi slabým signálem.



Ruční ladění

Stiskněte a podržte tlačítko  nebo , abyste začali prohledávání směrem dopředu nebo zpět. Na displeji se zobrazí právě prohledávaná frekvence. Jakmile se vyhledá stanice, prohledávání automaticky přestane a můžete měnit frekvenci, dokud nenajdete stanici, kterou chcete.

Ruční hledání rozhlasové stanice

- 1 Krátce mačkejte tlačítko  nebo , dokud nenajdete optimální frekvenci pro příjem.
- 2 Při každém stisknutí tlačítka  nebo  se frekvence zvýší nebo sníží o 0,05 MHz.

Vyvolání uložené stanice

- 1 Stisknutím tlačítka  přepínejte mezi uloženými stanicemi a frekvencí.
- 2 Stisknutím tlačítka  /  vyberte požadovanou uloženou stanici.

Nabíjení baterie party reproduktoru

Nabíjení vestavěné baterie

Použijte kabel střídavého napájení (je součástí balení) k propojení vstupní zdičky střídavého napájení na přístroji se zásuvkou střídavého napájení. Aktuální světelný indikátor nabíjení na přístroji bude během nabíjení blikat. Jakmile bude pět nabíjecích indikátorů na přístroji trvale svítit, je baterie plně nabitá.

Nebo můžete připojit jeden konektor automobilového stejnosměrného napájecího adaptéru (není součástí balení) ke vstupní zdičce stejnosměrného napájení na přístroji a druhý konektor automobilového stejnosměrného napájecího adaptéru připojit k napájecímu konektoru ve voze.

5 bíle svítící LED = nabito asi na 100%

4 bíle svítící LED = nabito asi na 80%

3 bíle svítící LED = nabito asi na 60%

2 bíle svítící LED = nabito asi na 40%

1 bíle svítící LED = nabito asi na 20%

(je nutná indikace nabíjení)

Poznámka: Když je baterie vybitá, z přístroje se ozve zvuková výzva.

Když je připojené stejnosměrné napájení pro nabíjení, přístroj je možné pouze nabíjet a nelze ho k používat k přehrávání.

EN
FR
ES
PT
DE
IT
PL
RO
CZ
NL
SK
SL
HR
HU
TR
RU
SR
BS
SQ
MK
GR
BG

Řešení problémů

Abyste nepřišli o záruku, nikdy se nepokoušejte přístroj opravit sami. Pokud při používání tohoto přístroje nastane nějaký problém, podívejte se na následující body, než požádáte o servisní zásah.

Žádné napájení

- Přesvědčte se, že je správně zapojený kabel střídavého napájení.
- Přesvědčte se, že je napájecí zásuvka skutečně napájena.
- Stiskněte tlačítko  na reproduktoru.

Slyším bzučení nebo hučení

- Ujistěte se, že jsou všechny kabely a dráty pevně připojené.
- Připojte jiné zdrojové zařízení (přehrávač Blu-ray atd.) a poslechněte si, zda bzučení stále trvá. Pokud ne, problém může být v původním zařízení.
- Připojte své zařízení na jiný vstup reproduktoru.

Na svém zařízení s Bluetooth nemohu najít Bluetooth název tohoto přístroje

- Ujistěte se, že je na vašem zařízení s Bluetooth aktivována funkce Bluetooth.
- Znovu spárujte přístroj se svým zařízením s Bluetooth.

SPECIFIKACE

Název modelu	Party Rocker One
Název modelu	Party Rocker One Plus

Napájení

Napětí	AC 100–240 V~, 50/60 Hz; DC IN 12 V, 2 A
Příkon (AC)	80 W
Rozměry (Š × V × H)	295 × 550 × 258 mm

Zesilovač (max. zvukový výkon)

Celkový maximální zvukový výkon zesilovače	300 W
--	-------

Okolní podmínky

Při provozu	min. 0°C až max. +45°C / 60% relativní vlhkost
Mimo provoz	min. -10°C až max. +60°C / 65% relativní vlhkost
Vestavěná baterie	Li-ion 5000 mAh, 7,4 V
Doba nabíjení baterie	3,5 hodin
Doba provozu na baterii	15 hodin*

Rozhlas

Pásmo FM	FM 87,5–108 MHz.
FM anténa	Trvale nainstalovaná drátová anténa

Systém

Frekvenční rozsah	20 Hz ~ 20 KHz
Signál/šum	> 80 dB
Konektor USB	USB 2.0 do 32 GB WAV/WMA/MP3
Výstup USB	Výstup: Max. 5 V, 1 A

Bluetooth®

Verze Bluetooth	5.0
Výkon Bluetooth vysílače	<10 dBm
Frekvenční rozsah	2,4 GHz~2,4835 GHz

Vodotěsnost

Horní panel	IPX4
-------------	------

Bezdrátový mikrofón (jen pro Party Rocker One Plus)

Typ baterie	Baterie AA (1,5 V × 2)
Vysílaný výkon	9 dBm
Vzdálenost mezi vysílačem a přijímačem	≤ 20 m

* Doba provozu 15 hodin na baterii je pouze orientační a může se lišit podle hudebního obsahu a stárnutí baterie po mnoha cyklech nabíjení a vybití. Je dosažitelná s předdefinovaným zdrojem hudby, vypnutou světelnou show, úrovní hlasitosti 7 a zdrojem streamování BT.

* Při napájení jen z baterie se kvůli ochraně baterie výkon automaticky snižuje.

Hisense

PARTY-LUIDSPREKER

Model: Party Rocker One

Party Rocker One Plus

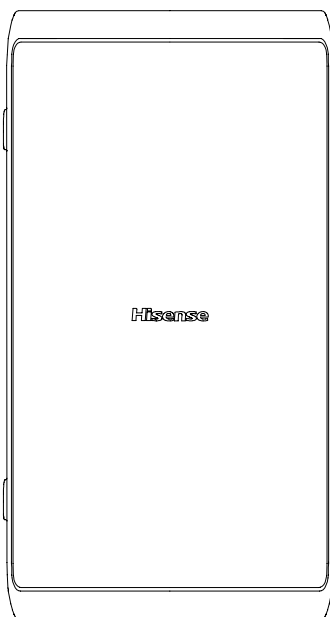

GEBRUIKERSHANDLEIDING



Lees alle veiligheidsinstructies aandachtig vóór gebruik en bewaar deze gebruikshandleiding voor toekomstige raadpleging.

Funcities

Bedankt voor uw aankoop van ons product. Lees deze handleiding aandachtig voordat u aansluitingen maakt en dit product bedient. Bewaar deze handleiding voor toekomstige raadpleging.

- Bluetooth afspelen
- AUX IN
- FM tuner
- USB-SLEUF
- Microfoonfunctie
- Gitaarfunctie
- Meerdere EQ geluidseffectmodus

In de verpakking

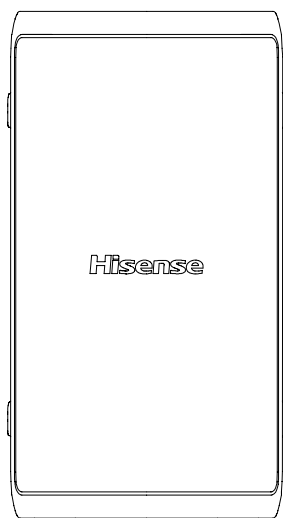

Hoofdeenheid

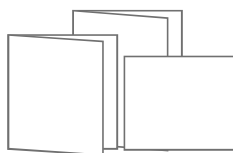

Gebruikershandleiding
Snelstartgids
Garantiekaart



Draadloze microfoon × 2
(Alleen voor Party Rocker One Plus)



* AC-netsnoer

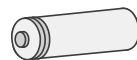

Aa-batterij (1,5V) × 4
(Alleen voor Party Rocker One Plus)

* De lengte en het type van het netsnoer verschillen per regio.

Productdiagram

Bovenaanzicht

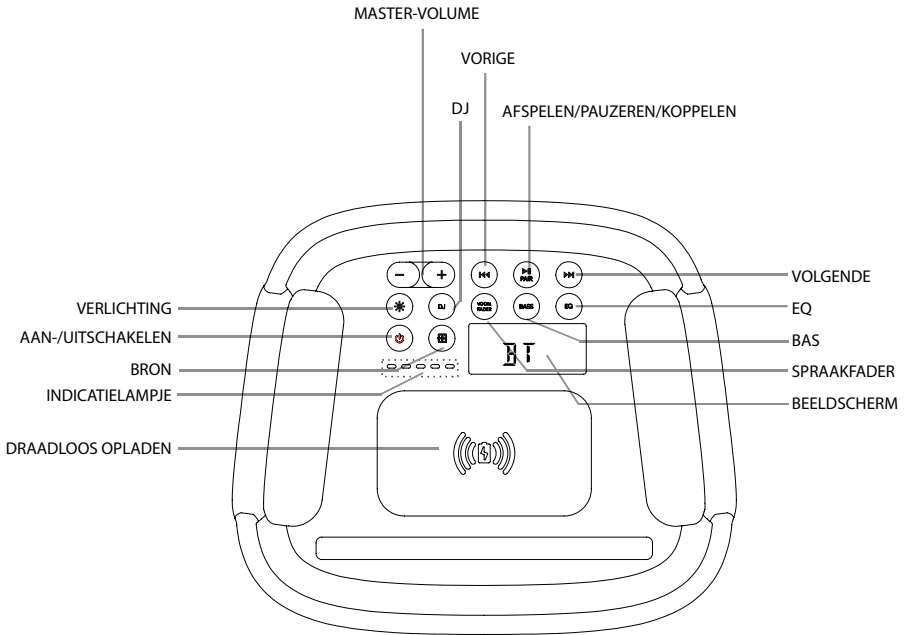

Party Rocker One-poort

VERLICHTING	Selecteer de verschillende verlichtingsmodi van het LED-indicatielampje
AAN-/UITSCHAKELEN	Aan-/uitschakelen
BRON	Selecteer een afspeelfunctie
INDICATIELAMPJE	Laadindicatielampje voor ingebouwde batterij
DRAADLOOS OPLADEN	Draadloos opladen
MASTER-VOLUME	Het volumeniveau verhogen/verlagen
DJ	DJ-effect
VORIGE	Druk naar het vorige nummer
AFSPELEN/PAUZEREN/KOPPELEN	Afspelen/pauzeren/koppelen afspelen
VOLGENDE	Druk naar het volgende nummer
EQ	Equalizer handmatige modus
BAS	De BAS-modus AAN/UIT
SPRAAKFADER	Wissel tussen spraakfader aan en spraakfader uit
BEELDSCHERM	Beeldscherm

EN

FR

ES

PT

DE

IT

PL

RO

CZ

NL

SK

SL

HR

HU

TR

RU

SR

BS

SQ

MK

GR

BG

Productdiagram

Achteraanzicht

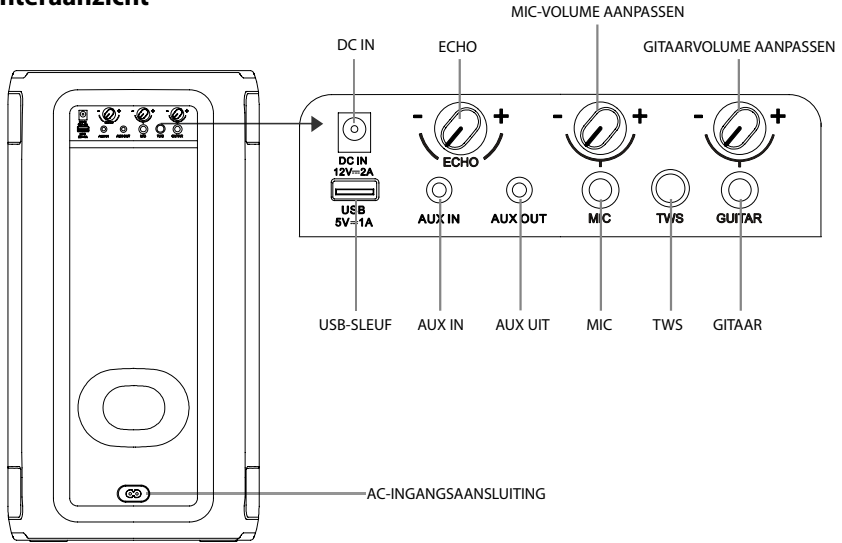

Party Rocker One-poort

DC IN	DC-ingangsaansluiting (Alleen beschikbaar voor Dc-voedingsadapter voor voertuigen)
ECHO	Het volume van de echo van de microfoon verhogen/verlagen
MIC-VOLUME AANPASSEN	Het microfoonvolumeniveau verhogen/verlagen
GITAARVOLUME AANPASSEN	Het gitaarvolumeniveau verhogen/verlagen
USB-SLEUF	USB-sleuf
AUX IN	AUX-ingangsaansluiting
AUX UIT	AUX-uitgangsaansluiting
MIC	MIC-aansluiting
TWS	Druk om de TWS-koppelmodus te openen
GITAAR	Gitaaraansluiting
AC-INGANGSAANSLUITING	AC-voedingsaansluiting

Aansluitingen

Het netsnoer aansluiten

Achterpaneel van de hoofdeenheid

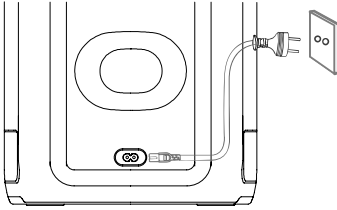

Risico op beschadiging van het product!

Zorg ervoor dat de voedingsspanning overeenstemt met de spanning die staat gedrukt op achter- of onderkant van de eenheid.

- Steek de stekker van het AC-netsnoer in een stopcontact.

AUX IN-aansluiting

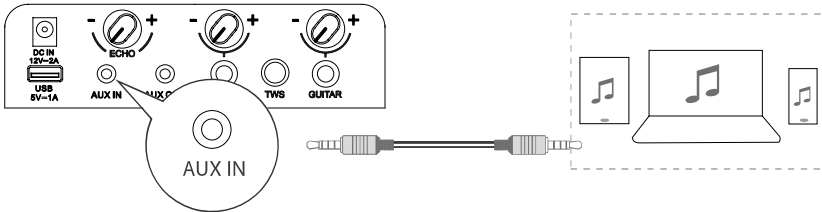

Deze eenheid heeft een audio-ingangsklem. U kunt de analoge stereosignalen van extra apparaten, zoals een VCD, CD, VCR, MP3-speler, enz. invoeren.

Gebruik de audiokabel met een 3,5 mm snoer (niet bijgeleverd) om de ingangsklem **AUX IN** aan te sluiten op het achterpaneel van de eenheid, druk op de knop  om de modus **AUX IN** te selecteren.

AUX OUT-aansluiting

Achteraanzicht van de hoofdeenheid

Achteraanzicht van een andere hoofdeenheid (niet inbegrepen)

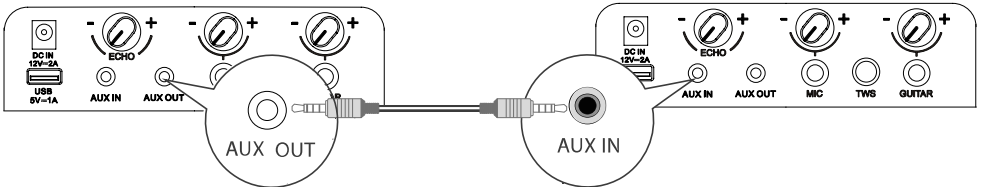

Deze eenheid heeft een **AUX UIT**-aansluiting. U kunt de analoge stereosignalen naar externe apparaten, zoals een actieve luidspreker, sturen.

Sluit een audiokabel (niet bijgeleverd) aan op de **AUX UIT**-aansluiting op het achterpaneel van de eenheid en de **AUX IN**-aansluiting op het externe apparaat en de eenheid zal de audio automatisch naar het extern apparaat sturen.

EN
FR
ES
PT
DE
IT
PL
RO
CZ
NL
SK
SL
HR
HU
TR
RU
SR
BS
SQ
MK
GR
BG

Aansluitingen

MIC-aansluiting

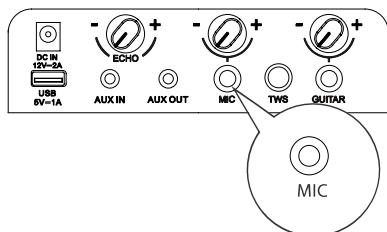

Steek de microfoon in de microfoonaansluiting op het achterpaneel en zet deze op een laag niveau met de microfoonvolumeknop op het achterpaneel.

Zet het microfoonvolumeniveau op het gewenste niveau met de microfoonvolumeknop op het achterpaneel.

Geniet nu van karaoke!

GUITAR-aansluiting

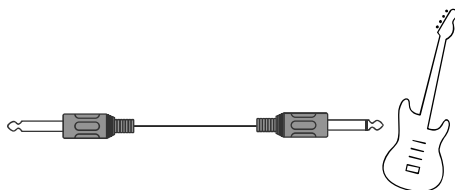
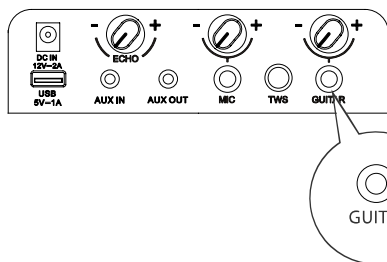

Steek de gitaarkabel in de gitaaraansluiting op het achterpaneel.

Maak nu plezier!

DRAADLOZE MICROFOONAANSLUITING (Alleen voor Party Rocker One Plus)

Microfoon aansluiten

Om de bijgeleverde draadloze microfoon aan te sluiten. De draadloze microfoon is standaard vooraf met de luidspreker gekoppeld in de fabriek.

1. Plaats de twee Alkaline AA-batterijen, in de juiste richting.

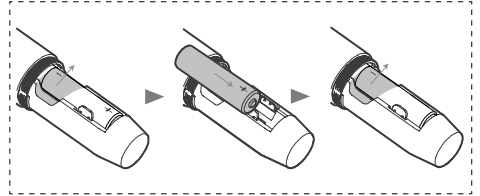
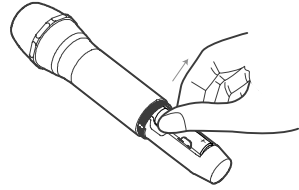
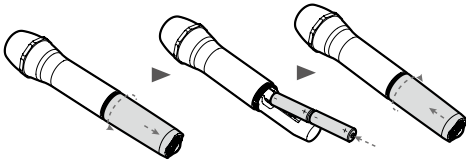

2. Schakel achtereenvolgens de luidspreker en de bijgeleverde draadloze microfoon in.

- De draadloze verbinding zal automatisch tot stand gebracht worden.

Opmerkingen:

- De microfoon schakelt automatisch uit na 20 minuten inactiviteit.
- Er worden maximaal twee draadloze microfoons ondersteund.

Om de batterijen van een draadloze microfoon te vervangen

Opgelet:

- Gebruik geen verschillende batterijen (oude en nieuwe of koolstof en alkaline, enz.).
- Verwijder batterijen als ze leeg zijn of als de microfoon gedurende lange tijd niet gebruikt zal worden.
- Batterijen bevatten chemische stoffen, ze moeten gepast verwijderd worden.

1. Melding laag batterijniveau

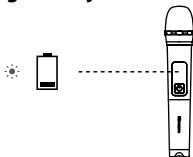



⚠: Indicatielampje knippert rood

2. Als het batterijniveau laag is, vervang de oude batterijen dan door nieuwe.

Verbinden

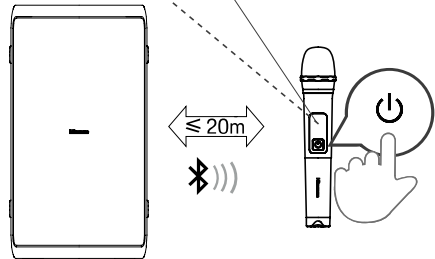
- ⚠ koppelen (het indicatielampje knippert blauw)
- verbonden (het indicatielampje brandt blauw)



Druk op de knop  op het bovenste paneel om de eenheid in te schakelen.

Druk op de knop  op de draadloze microfoon om de draadloze microfoon in te schakelen, het indicatielampje op de draadloze microfoon zal blauw knipperen en de draadloze microfoon zal automatisch met de eenheid koppelen, na koppelen zal het indicatielampje op de draadloze microfoon blauw branden.

Zet het microfoonvolumeniveau op het gewenste niveau met de microfoonvolumeknop op het achterpaneel.

Opmerking: als het batterijniveau van de draadloze microfoon laag is, zal het indicatielampje op de draadloze microfoon rood knipperen en moeten de oude batterijen in het batterijcompartiment van de draadloze microfoon worden vervangen door nieuwe.

EN
FR
ES
PT
DE
IT
PL
RO
CZ

NL

SK

SL

HR

HU

TR

RU

SR

BS

SQ

MK

GR

BG

Basiswerking

Stand-by/Aan

- Druk op de knop  op de eenheid om de hoofdeenheid AAN te zetten. Houd de knop 2 seconden ingedrukt om UIT te schakelen.
- Trek de stekker uit het stopcontact als u de eenheid volledig uit wilt schakelen.
- Als de eenheid gedurende 15 minuten geen ingangssignaal heeft, zal deze automatisch overschakelen naar de stand-bymodus.

DJ-effect

- Druk op de Dj-knop om een ander DJ-effect te selecteren.
- Druk een keer op de Dj-knop om de huidige DJ af te spelen. Als u binnen 1 seconde continu op de Dj-knop drukt, wordt er gewisseld om verschillende DJ-geluidseffecten te selecteren. Druk 1 seconde op de Dj-knop om de huidige DJ-geluidseffecten af te spelen na inactiviteit.
- Soorten DJ-geluidseffecten: DJ1 cheering-geluid, DJ2 drum-geluid, DJ3 alarm-geluid, DJ4 claxongeluid, DJ5-schijf afspiegeluid.

Modi selecteren

- Druk op de knop  op de eenheid om de afspeelfunctie BT→USB→AUX IN→FM-modus te selecteren.

Het volume aanpassen

- Druk op de knop **VOL+ /VOL-** op de eenheid om het volume aan te passen.



Vooraf ingestelde equalizer

- Druk tijdens het afspelen herhaaldelijk op de EQ-knop om het volgende te selecteren: ROCK-JAZZ-SAMBA-POP-BALANS.

Bas-instellingen

- Druk op de BAS-knop om BAS AAN / BAS UIT te selecteren.

De LED-verlichting aanpassen

- Druk herhaaldelijk op de knop  om het LED-effect te selecteren: LED UIT, LED1, LED2, LED3, LED4, LED5.
- Houd  ingedrukt om de stroboscoop IN/UIT te schakelen.

AUX IN-bediening

- 1 Verzekert dat de eenheid is aangesloten op de TV of andere audioapparaten.
- 2 Druk op de knop  op de eenheid om de modus **AUX IN** te selecteren.
- 3 Gebruik uw audiotoeistel rechtstreeks voor afspeelfuncties.
- 4 Druk op de knop **VOL+ /VOL-** om het volume op het gewenste niveau te zetten.

DRAADLOOS OPLADEN

De party-luidspreker kan compatibele telefoons draadloos opladen door uw telefoon bovenop het draadloos opladen-logo op de party-luidspreker te leggen.

Opmerkingen:

- 1 Draadloos opladen kan worden gebruikt voor het opladen van een compatibele smartphone als de eenheid is ingeschakeld of stand-by staat na 4 uur voor AC-modus.
- 2 Om de levensduur van de batterij te verlengen, is direct draadloos opladen niet toegestaan in de batterijmodus.

Werking via Bluetooth

Bluetooth-compatibele apparaten koppelen

De eerste keer dat u uw Bluetooth-apparaat met deze eenheid verbindt, moet u uw apparaat met deze eenheid koppelen.

Opmerkingen:

- Het werkingsbereik tussen deze speler en een Bluetooth-apparaat is ongeveer 8 meter (zonder voorwerpen tussen het Bluetooth-apparaat en de eenheid).
 - Zorg ervoor dat u de mogelijkheden van het apparaat kent voordat u een Bluetooth-apparaat met deze eenheid verbindt.
 - Compatibiliteit is niet gegarandeerd voor alle Bluetooth-apparaten.
 - Elk voorwerp tussen deze eenheid en een Bluetooth-apparaat kan het werkingsbereik verminderen.
 - Bij een zwakke signaalsterkte, kan de koppeling met uw Bluetooth-ontvanger verbroken worden, maar de koppelmodus zal automatisch opnieuw geactiveerd worden.
- 1 Druk op de knop  op de eenheid om de **Bluetooth**-modus te selecteren.
 - 2 Het woord "**PAIRING**" zal op het scherm weergegeven worden, het systeem staat in de koppelmodus.
 - 3 Schakel uw Bluetooth-apparaat in en selecteer de zoekmodus. "**Hisense Party Rocker One**" of "**Hisense Party Rocker One Plus**" zal op uw Bluetooth-apparaat verschijnen.
 - 4 Selecteer "**Hisense Party Rocker One**" of "**Hisense Party Rocker One Plus**" in de koppellijst, het systeem is verbonden en het woord "**CONNECTED**" zal over het scherm rollen.
 - 5 Begin met het afspelen van muziek op het verbonden Bluetooth-apparaat.

Om de Bluetooth-functie uit te schakelen, kunt u:



- Op een andere bron overschakelen op de eenheid.
- Schakel de Bluetooth-functie op uw apparaat uit.
- Houd de knop  op het apparaat ingedrukt.

Tips:

- Voer indien nodig '0000' in voor het wachtwoord.
- De verbinding met de eenheid zal ook worden verbroken als uw apparaat is verplaatst naar buiten het werkingsbereik.
- Als u uw apparaat opnieuw met deze wilt verbinden, plaats het dan terug binnen het werkingsbereik.
- Als het apparaat naar buiten het werkingsbereik is verplaatst, controleer dan na het opnieuw binnen het werkingsbereik te plaatsen, of het apparaat nog altijd met de eenheid is verbonden.
- Als de verbinding is verbroken, volg dan bovenstaande instructies om uw apparaat opnieuw met de eenheid te koppelen.

Naar muziek luisteren via een Bluetooth-apparaat

Als uw Bluetooth-apparaat A2DP ondersteunt, speel dan muziek af via uw apparaat.

- Druk op  om het te pauzeren/het afspelen te hernemen.
- Druk op  of  om een nummer over te slaan.
- Druk op de knop **VOL+/-** om het volume te verhogen of verlagen.





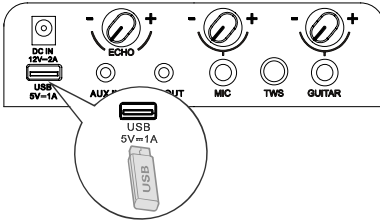

TWS-verbinding

- Deze **TWS** (TRUE WIRELESS STEREO) Bluetooth-verbinding alleen gebruiken tussen dezelfde twee luidsprekers.
- Schakel beide luidsprekers in, druk op de knop  op beide luidsprekers om over te schakelen naar de Bluetooth-modus, druk op de knop **TWS** op een of beide luidsprekers, **TWS ON** zal over het scherm rollen en daarna zal **TWS PAIRING** over het scherm rollen, beide luidsprekers gaan automatisch naar de koppelstatus, zodra gekoppeld zal **MASTER** over een scherm van de luidspreker die als master geconfigureerd is, **SLAVE** zal over het scherm rollen van de luidspreker die als de slave geconfigureerd is.
- Activeer uw Bluetooth-apparaat en zorg ervoor dat het in de zoekmodus staat.
- Selecteer "**Hisense Party Rocker One**" of "**Hisense Party Rocker One Plus**" in de lijst met ontdekte apparaten en maak er verbinding mee.
- De master-luidspreker zal werken als het linkerkanaal tijdens **TWS** en zal het Bluetooth-signaal ontvangen, de andere luidspreker zal werken als het rechterkanaal om muziek af te spelen.
- Houd de knop **TWS** ingedrukt om de verbinding met de **MASTER** te verbreken en de **SLAVE** luidsprekerverbinding in **TWS** verbindingmodus, **TWS OFF** zal over het scherm van beide luidsprekers rollen.

Gebruiken via USB

Gebruiken via USB



- 1 Plaats het USB-apparaat en druk op de knop  om de USB-modus te selecteren.
- 2 Het afspelen begint automatisch. Druk op de knop  als het afspelen niet automatisch begint.
 - Druk op de knoppen, /  op de eenheid om naar het vorige/volgende nummer te gaan.
 - Druk op de knoppen, /  op de eenheid om naar de vorige/volgende map te gaan.
- 3 Houd, in de status AFSPLEEN/PAUZEREN de knop  3 seconden ingedrukt om te wisselen tussen 1 HERHALEN/ALLES HERHALEN/WILLEKEURIG/NORMAAL.

Opladen via de USB-poort

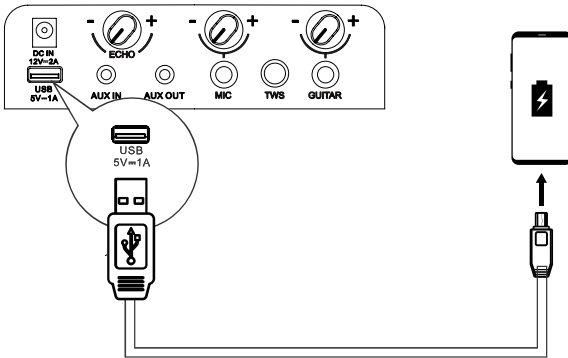

De  5 V 1 A laadaansluiting is ontworpen voor het opladen van mobiele apparaten (zoals een Mp3-speler, mobiele telefoon enz.). Het levert 5V DC bij een laadstroom tot 1000 mA (1 A).



Gebruik in de aan-modus een USB-kabel (niet inbegrepen) om het mobiel apparaat aan te sluiten op de  5 V 1 A laadaansluiting van de eenheid en het mobiel apparaat zal beginnen opladen.

Werking FM-radio



Druk herhaaldelijk op de knop  om de TUNER-bron te selecteren. Het scherm zal "TUNER" weergeven.

AFSTEMMEN op een station





Automatisch afstemmen

- 1 Houd de knop  ingedrukt om automatisch afstemmen te starten. Druk opnieuw op de knop  om automatisch afstemmen te stoppen.
- 2 De gevonden radiostations zullen als vaste stations opgeslagen worden.
Opmerking: Het zoeken zal niet stoppen bij een station met een zwak signaal.



Handmatige afstemming

Houd de knop  of  ingedrukt om voorwaarts of achterwaarts scannen te starten. Het scherm zal de frequentie die wordt gezocht weergeven. Zodra er een station gevonden is, zal het scannen automatisch stoppen met het wijzigen van de frequentie, tot u het gewenste station hebt gevonden.

Handmatig naar een radiostation zoeken

- 1 Druk kort op de knoppen  of  tot de optimale ontvangsfrequentie is bereikt.
- 2 Telkens wanneer er op de knoppen  of  gedrukt wordt, verhoogd/verlaagd de frequentie met 0,05 MHz.

Een opgeslagen station oproepen

- 1 Druk op de knop  om over te schakelen tussen een opgeslagen station en de frequentie.
- 2 Druk op de knop  /  om uw gewenst opgeslagen station te selecteren.

De batterij van de party-luidspreker opladen

Opladen van de ingebouwde batterij

Gebruik het AC-netsnoer (bijgeleverd) om de AC-ingangsaansluiting op de eenheid aan te sluiten op de AC-voeding, het laadindicatielampje op de eenheid zal knipperen tijdens het opladen, als er vijf laadindicatielampjes op de eenheid blijven branden, is de batterij volledig opgeladen.

Een andere manier is het aansluiten van een klem op de DC-voedingsadapter voor voertuigen (niet inbegrepen) op de DC-ingangsaansluiting en de andere klem van de DC-voedingsadapter voor voertuigen op de voedingsaansluiting van het voertuig.

5 LED's branden wit = ongeveer 100% vol

4 LED's branden wit = ongeveer 80% vol

3 LED's branden wit = ongeveer 60% vol

2 LED's branden wit = ongeveer 40% vol

1 LED's branden wit = ongeveer 20% vol

(indicatie van opladen is nodig)

Opmerking: als het batterijniveau laag is, zal de eenheid een pieptoon produceren.

Als DC in is aangesloten voor opladen, kan de eenheid alleen opgeladen worden en kan er niet afgespeeld worden.

EN
FR
ES
PT
DE
IT
PL
RO
CZ
NL
SK
SL
HR
HU
TR
RU
SR
BS
SQ
MK
GR
BG

Problemen oplossen

Probeer nooit om de eenheid zelf te repareren, dit zal de garantie doen vervallen. Als u problemen ondervindt met deze eenheid, controleer dan volgende punten voordat u bijstand vraagt.

Geen voeding

- Zorg ervoor dat het AC-netsnoer goed is aangesloten.
- Zorg ervoor dat het AC-stopcontact onder spanning staat.
- Druk op de knop  op de luidspreker.

Ik hoor gezoem of ruis

- Zorg ervoor dat alle kabels en draden stevig aangesloten zijn.
- Sluit een andere bron aan (Blu-rayspeler, enz.) om na te gaan of het gezoem blijft aanhouden. Als dat niet het geval is, ligt het probleem waarschijnlijk bij het origineel apparaat.
- Sluit uw apparaat aan op een andere ingang op de luidspreker.

Ik kan de Bluetooth-naam van deze eenheid niet vinden op mijn Bluetooth-apparaat

- Zorg ervoor dat de Bluetooth-functie is ingeschakeld op uw Bluetooth-apparaat.
- Koppel de eenheid opnieuw met uw Bluetooth-apparaat.

SPECIFICATIES

Modelnaam	Party Rocker One
Modelnaam	Party Rocker One Plus

Voeding

Spanning	AC 100-240 V ~ 50/60 Hz; DC IN 12 V 2 A
Energieverbruik (AC)	80 W
Afmetingen (B X H X D)	295 × 550 × 258 mm

Versterker (max geluidsvermogen)

Maximum totaal geluidsvermogen versterker	300 W
---	-------

Omgevingsomstandigheden

Tijdens werking	min. 0°C - max. +45°C / 60% relatieve vochtigheidsgraad
Niet in werking	min. -10°C - max. +60°C / 65% relatieve vochtigheidsgraad
Ingebouwde batterij	Li-ion 5000 mAh, 7,4 V
Oplaadtijd batterij	3,5 uur
Afspeeltijd batterij	15 uur*

Radio

FM-band	FM 87,5-108 MHz.
FM-antenne	Permanent geïnstalleerde draad

Systeem

Frequentiebereik	20 Hz ~ 20 KHz
Signaal-tot-ruis	> 80 dB
USB-poort	USB 2.0 tot 32 GB WAV \ WMA \ MP3
USB-uitgang	Uitgang: 5 V 1 A max.

Bluetooth®

Bluetooth-versie	5,0
Bluetooth-zendvermogen	<10 dBm
Frequentiebereik	2,4 GHz ~ 2,4835 GHz

Waterdichtheid

Bovenpaneel	IPX4
-------------	------

Draadloze microfoon (Alleen voor Party Rocker One Plus)

Batterijtype	AA-batterij (1,5 V × 2)
Zendvermogen	9 dBm
Afstand tussen zender en ontvangers	≤ 20 m

* 15 uur afspeeltijd batterij is alleen ter referentie en kan verschillen afhankelijk van de muziekinhoud en de leeftijd van de batterij na verschillende laad- en ontladcycli. Kan bereikt worden met een vooraf gedefinieerde muziekbron, lichtshow uitgeschakeld, volumenniveau op 7 en BT-streamingbron.

* Indien alleen gevoed door de batterij, wordt het vermogen automatisch verlaagd om de batterij te beschermen.

Hisense

PÁRTY REPRODUKTOR

Model: Party Rocker One

Party Rocker One Plus

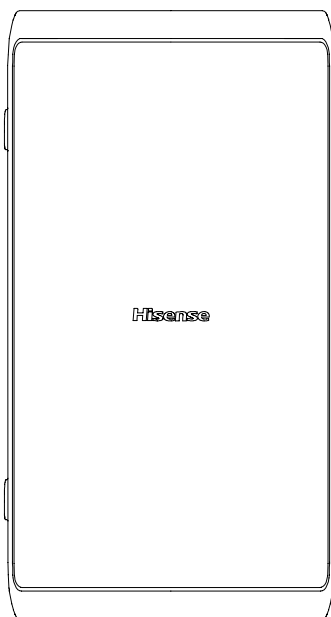

NÁVOD NA POUŽITIE



Pred použitím si pozorne prečítajte všetky bezpečnostné pokyny a uschovajte si tento návod na neskoršie použitie.

Funkcie

Ďakujeme, že ste si zakúpili náš výrobok. Pred zapojením a prevádzkou tohto výrobku si prečítajte tento návod na obsluhu. Tento návod si uschovajte na neskoršie použitie.

- Bluetooth prehrávanie
- VSTUP AUX
- FM tuner
- USB port
- Funkcia mikrofónu
- Funkcia gitary
- Režim viacerých zvukových efektov EQ

Obsah balenia

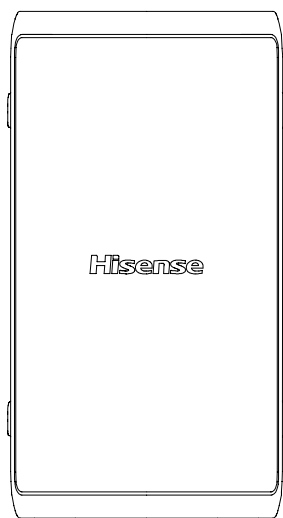

Hlavná jednotka

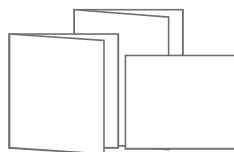

Návod Na Použitie
Sprievodca rýchlym spustením
Záručný list



Bezdrôtový mikrofón × 2
(Len pre Party Rocker One Plus)



* AC napájací kábel

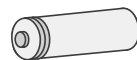

Batéria AA (1,5V) × 4
(Len pre Party Rocker One Plus)

* Dĺžka napájacieho kábla a typ zástrčky sa líšia v závislosti od regiónu.

Schéma výrobku

Pohľad zhora

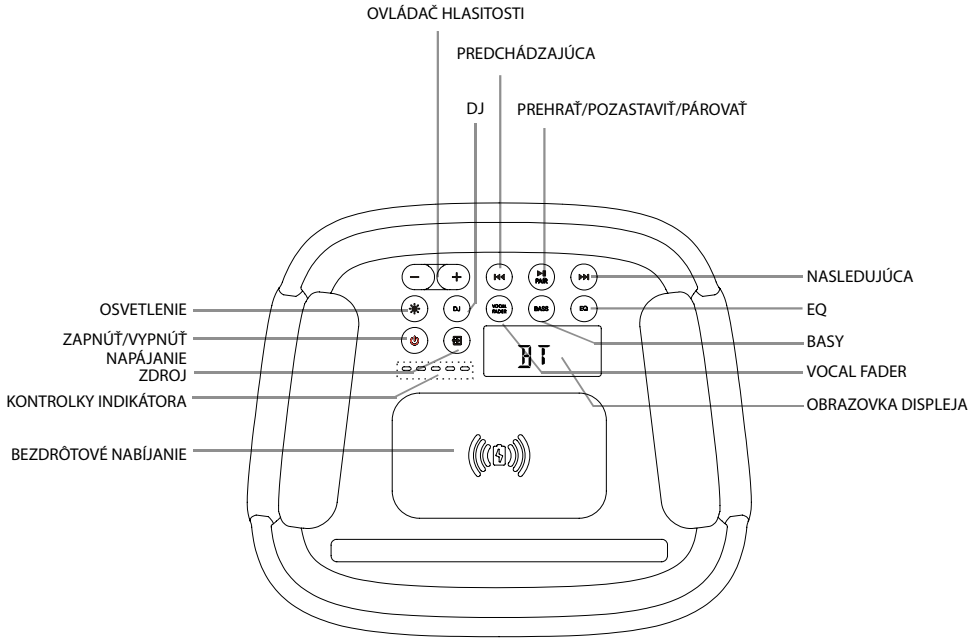

Party Rocker One – panel

OSVETLENIE	Výber rôznych svetelných režimov LED
ZAPNÚŤ/VYPNÚŤ NAPÁJANIE	Zapnutie/vypnutie napájania
ZDROJ	Výber funkcie prehrávania
KONTROLKY INDIKÁTORA	Indikátor nabíjania zabudovanej batérie
BEZDRÔTOVÉ NABÍJANIE	Bezdrôtové nabíjanie
OVĽÁDAČ HLASITOSTI	Zvýšenie/zníženie úrovne hlasitosti
DJ	DJ efekty
PREDCHÁDZAJÚCA	Stlačením prejdete na predchádzajúcu skladbu
PREHRAŤ/POZASTAVIŤ/PÁROVAŤ	Prehrávanie/pozastavenie/párovanie
NASLEDUJÚCA	Stlačením prejdete na nasledujúcu skladbu
EQ	Manuálny režim ekvalizéra
BASY	ZAPNÚŤ/VYPNÚŤ režim basov
VOCAL FADER	Prepínanie medzi zapnutým a vypnutým Stlmením hlasov
OBRAZOVKA DISPLEJA	Obrazovka displeja

EN

FR

ES

PT

DE

IT

PL

RO

CZ

NL

SK

SL

HR

HU

TR

RU

SR

BS

SQ

MK

GR

BG

Schéma výrobku

Pohľad zozadu

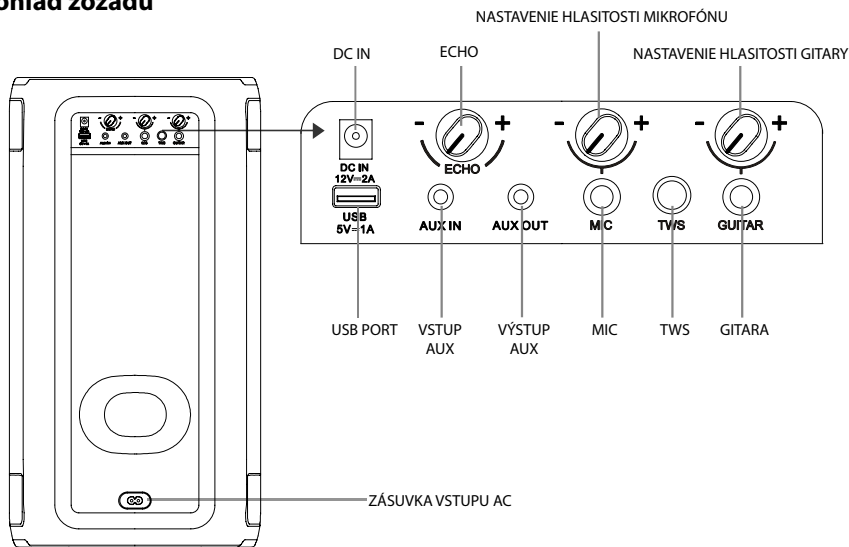

Party Rocker One – panel

DC IN	Vstupná zásuvka jednosmerného prúdu (k dispozícii len pre DC napájací adaptér do auta)
ECHO	Zvýšenie/zníženie úrovne hlasitosti ozveny mikrofónu
NASTAVENIE HLASITOSTI MIKROFÓNU	Zvýšenie/zníženie úrovne hlasitosti mikrofónu
NASTAVENIE HLASITOSTI GITARY	Zvýšenie/zníženie úrovne hlasitosti gitary
USB PORT	Port pre USB
VSTUP AUX	Zásuvka AUX pre vstup externého zariadenia
VÝSTUP AUX	Zásuvka AUX pre výstup externého zariadenia
MIC	Zásuvka pre mikrofón
TWS	Stlačením prejdete do režimu párovania TWS
GITARA	Zásuvka pre gitaru
ZÁSUVKA VSTUPU AC	Zásuvka napájania pre striedavý prúd

Pripojenia

Pripojenie napájania

Zadný panel hlavnej jednotky

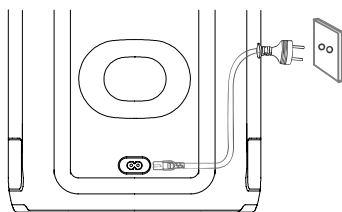

Nebezpečenstvo poškodenia výrobku!

Uistite sa, že napájacie napätie zodpovedá napätiu vytlačenému na zadnej alebo spodnej strane jednotky.

- Zapojte napájací kábel do sieťovej elektrickej zásuvky striedavého prúdu.

Zásuvka AUX IN

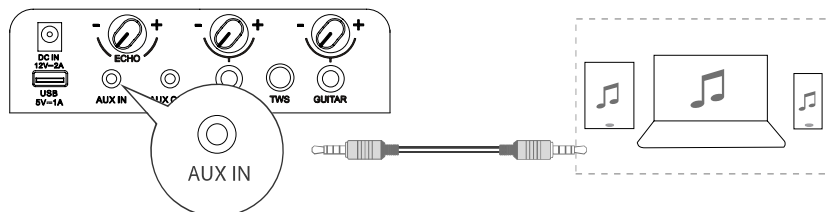

Táto jednotka má vstupný konektor pre externé zvukové zariadenia. Umožňuje do nej privádzať analógové stereo zvukové signály z externých zariadení, ako sú VCD, CD prehrávač, videokordér, MP3 prehrávač atď.

Na pripojenie použite zvukový kábel s 3,5 mm konektorom (nie je súčasťou dodávky), ktorý zasuniete do **AUX IN** na zadnom paneli jednotky, stlačením tlačidla  vyberte režim **VSTUP AUX**.

Zásuvka AUX OUT

Zadný pohľad na hlavnú jednotku

Zadný pohľad na druhú hlavnú jednotku
(nie je súčasťou dodávky)

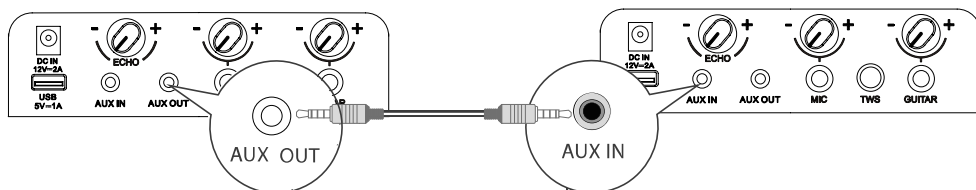

Táto jednotka má výstupnú zásuvku **AUX OUT**. Umožňuje z nej vyviesť analógové stereofónne zvukové signály do externých zariadení, napríklad do aktívneho reproduktora.

Pripojte audio kábel (nie je súčasťou dodávky) do zásuvky **AUX OUT** na zadnom paneli jednotky a do zásuvky **AUX IN** na externom zariadení a jednotka bude automaticky vysielat' zvuk do externého zariadenia.

EN
FR
ES
PT
DE
IT
PL
RO
CZ
NL
SK
SL
HR
HU
TR
RU
SR
BS
SQ
MK
GR
BG

Pripojenia

Zásuvka MIC

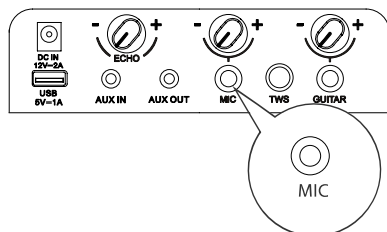

Pripojte mikrofón do zásuvky pre mikrofón na zadnom paneli a pomocou gombíka hlasitosti mikrofónu na zadnom paneli nastavte hlasitosť mikrofónu na nízku úroveň. Nastavte úroveň hlasitosti mikrofónu na požadovanú úroveň hlasitosti pomocou gombíka hlasitosti mikrofónu na zadnom paneli. Teraz si môžete naplno vychutnať spievanie karaoke!

Zásuvka GUITAR

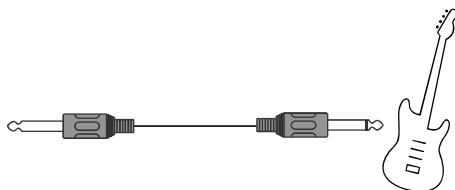
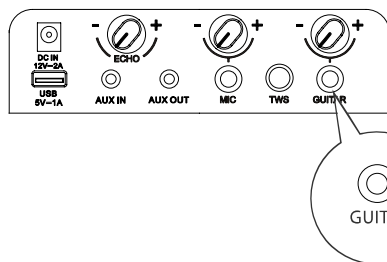

Pripojte gitarový kábel do zásuvky na gitaru na zadnom paneli. Teraz si môžete naplno vychutnať hru!

PRIPOJENIE BEZDRÔTOVÉHO MIKROFÓNU (Len pre Party Rocker One Plus)

Pripojenie mikrofónu

Pripojenie dodaný bezdrôtového mikrofónu. Bezdrôtový mikrofón sa štandardne dodáva vopred spárovaný s reproduktorom z výroby.

1. Vložte dve alkalické batérie AA so zachovaním správnej polarity.

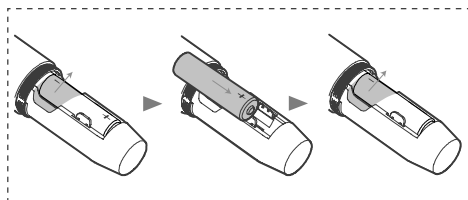
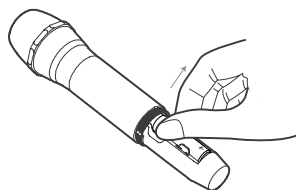
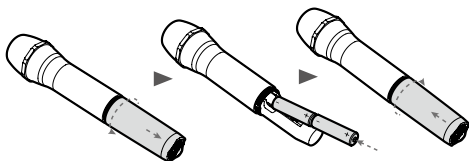

2. Zapnite postupne reproduktor a dodaný bezdrôtový mikrofón.
- Bezdrôtové pripojenie sa nastaví automaticky.

Poznámky:

- Mikrofón sa automaticky vypne po 20 minútach nečinnosti.
- Podporované sú maximálne dva bezdrôtové mikrofóny.

Výmena batérií bezdrôtového mikrofónu

Výstraha:

- Nemiešajte batérie (staré a nové alebo uhlíkové a alkalické atď.).
- Batérie vyberte, ak sú vybité alebo ak sa mikrofón nebude dlhší čas používať.
- Batérie obsahujú chemické látky, preto by sa mali správne zlikvidovať.

1. Signalizácia slabej batérie

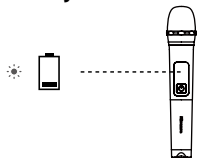



☼ Indikátor bliká na červeno

2. Ak je úroveň nabitia batérií nízka, vymeňte staré batérie za nové.

Pripojenie

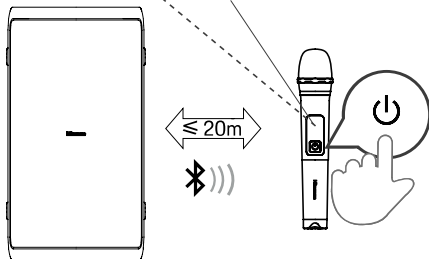
- ☼ párovanie (indikátor bliká na modro)
- pripojené (indikátor svieti na modro)



Stlačením tlačidla  na hornom paneli zariadenia zapnete zariadenie.

Stlačením tlačidla  na bezdrôtovom mikrofóne zapnete bezdrôtový mikrofón, indikátor na bezdrôtovom mikrofóne bude blikáť na modro a bezdrôtový mikrofón sa automaticky spáruje s jednotkou, po úspešnom spárovaní zostane indikátor na bezdrôtovom mikrofóne svietiť na modro. Nastavte úroveň hlasitosti mikrofónu na požadovanú úroveň hlasitosti pomocou gombíka hlasitosti mikrofónu na zadnom paneli.

Poznámka: keď je batéria bezdrôtového mikrofónu vybitá, indikátor na bezdrôtovom mikrofóne bude blikáť na červeno a bude potrebné vymeniť staré batérie v priehradke na batérie bezdrôtového mikrofónu za nové.

EN
FR
ES
PT
DE
IT
PL
RO
CZ
NL

SK

SL
HR
HU
TR
RU
SR
BS
SQ
MK
GR
BG

Základné ovládanie

Pohotovostný režim/Zapnutie

- Stlačením tlačidla  na jednotke zapnete hlavnú jednotku. Stlačením a podržaním na 2 sekundy ju vypnete.
- Ak chcete jednotku úplne vypnúť, vytiahnite zástrčku zo zásuvky.
- Ak jednotka neprijme žiadny vstupný signál viac ako 15 minút, automaticky sa prepne do pohotovostného režimu.

DJ efekt

- Stláčaním tlačidla DJ vyberiete rôzne DJ efekty.
- Keď stlačíte tlačidlo DJ raz, prehráte aktuálny DJ efekt. Ak stlačíte tlačidlo DJ nepretržite po dobu 1 sekundy, cyklicky sa vyberú rôzne zvukové efekty DJ. Stlačením tlačidla DJ na 1 sekundu spustíte prehrávanie aktuálnych zvukových efektov DJ po nečinnosti;
- Typy zvukových DJ efektov: DJ1 zvuk povzbudzovania, DJ2 zvuk bubnov, DJ3 zvuk budíka, DJ4 zvuk klaksónu, DJ5 zvuk prehrávania disku.

Výber režimov

- Stlačením tlačidla  na jednotke vyberte funkciu prehrávania v BT → USB → VSTUP AUX → FM režime.

Nastavenie hlasitosti

- Stláčaním tlačidiel **VOL+/VOL-** na jednotke nastavíte hlasitosť.



Prednastavené efekty ekvalizéra

- Počas prehrávania opakovaným stláčaním tlačidla EQ vyberte zvukový efekt: ROCK – JAZZ – SAMBA – POP – VYVÁŽENÝ.

Nastavenie basov

- Stlačením tlačidla BASS vyberte možnosť BASS ON/BASS OFF (ZAPNUTIE/VYPNUTIE BASOV).

Nastavenie LED osvetlenia

- Stláčaním tlačidla  vyberiete rôzne LED efekty: LED OFF (LED VYPNUTÉ), LED1, LED2, LED3, LED4, LED5.
- Stlačením a podržaním tlačidla  zapnete/vypnete stroboskopické svetlo.

Používanie zásuvky VSTUP AUX

- 1 Skontrolujte, či je jednotka pripojená k televízoru alebo iným zvukovým zariadeniam.
- 2 Stlačením tlačidla  na jednotke vyberte funkciu prehrávania v **VSTUP AUX** režime.
- 3 Ovládajte priamo funkcie prehrávania svojho zvukového zariadenia.
- 4 Stlačením tlačidla **VOL+/VOL-** upravíte hlasitosť na požadovanú úroveň.

BEZDRÔTOVÉ NABÍJANIE

Párty reproduktor dokáže nabíjať telefóny kompatibilné s bezdrôtovým nabíjaním umiestnením telefónu na logo bezdrôtového nabíjania na párty reproduktore.

Poznámky:

- 1 Bezdrôtové nabíjanie možno použiť na nabíjanie kompatibilného smartfónu, keď je jednotka zapnutá alebo v pohotovostnom režime po 4 hodinách pre režim striedavého prúdu.
- 2 Aby sa predĺžila životnosť batérie, nie je povolené priame bezdrôtové nabíjanie v režime batérie.

Používanie Bluetooth

Spárovanie zariadení Bluetooth

Pri prvom pripojení zariadenia Bluetooth k tejto jednotke musíte zariadenie s touto jednotkou spárovať.

Poznámky:

- Prevádzkový dosah medzi týmto reproduktorom a zariadením Bluetooth je približne 8 metrov (bez akéhokoľvek objektu medzi Bluetooth zariadením a jednotkou).
 - Pred pripojením zariadenia Bluetooth k tejto jednotke skontrolujte možnosti zariadenia.
 - Nie je zaručená kompatibilita so všetkými zariadeniami Bluetooth.
 - Akákoľvek prekážka medzi týmto prístrojom a zariadením Bluetooth môže znížiť prevádzkový dosah.
 - Pri slabom signáli sa môže váš prijímač Bluetooth odpojiť, hneď sa však automaticky znovu prepne do režimu párovania.
- 1 Stlačením tlačidla  na jednotke vyberte režim **Bluetooth**.
 - 2 Na displeji sa zobrazí slovo „**PAIRING**“ systém prešiel do režimu párovania.
 - 3 Aktivujte zariadenie Bluetooth a vyberte režim vyhľadávania. Na vašom zariadení Bluetooth sa zobrazí „**Hisense Party Rocker One**“ alebo „**Hisense Party Rocker One Plus**“.
 - 4 Zo zoznamu párovania vyberte „**Hisense Party Rocker One**“ alebo „**Hisense Party Rocker One Plus**“ systém je úspešne pripojený a na obrazovke displeja sa bude pohybovať nápis „**CONNECTED**“ (PRIPOJENÉ).
 - 5 Začnite prehrávať hudbu z pripojeného zariadenia Bluetooth.

Ak chcete odpojiť funkciu Bluetooth, môžete:



- Prepnúť jednotku na iný zdroj.
- Vypnite funkciu Bluetooth na svojom zariadení.
- Stlačte a podržte tlačidlo „▶||“ na jednotke.

Tipy:

- Ak je to potrebné, zadajte heslo „0000“.
- Jednotka sa odpojí aj vtedy, keď zariadenie presuniete mimo prevádzkový rozsah.
- Ak chcete zariadenie znova pripojiť k tejto jednotke, umiestnite ho do prevádzkového rozsahu.
- Ak zariadenie presuniete mimo prevádzkový rozsah, keď ho prinesiete späť, skontrolujte, či je ešte stále pripojené k jednotke.
- Ak sa spojenie stratilo, postupujte podľa pokynov vyššie a znova spárujte zariadenie s jednotkou.

Počúvanie hudby zo zariadenia Bluetooth

Ak vaše zariadenie Bluetooth podporuje protokol A2DP, prehrávajte hudbu prostredníctvom zariadenia.

- Ak chcete prehrávanie pozastaviť/obnoviť, stlačte tlačidlo .
- Ak chcete preskočiť na skladbu, stlačte tlačidlo  alebo .
- Stlačením tlačidla **VOL+/-** zvýšite alebo znížite hlasitosť.





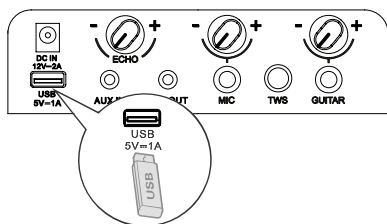

Pripojenie TWS

- Toto pripojenie **TWS** (SKUTOČNÉ BEZDRÔTOVÉ STEREO), skutočné bezdrôtové stereo Bluetooth pripojenie, používajte len medzi dvoma rovnakými reproduktormi.
- Zapnite oba reproduktory, stlačením tlačidla  na oboch reproduktoroch prepnite do režimu Bluetooth, na jednom z dvoch reproduktorov tlačte tlačidlo **TWS** na jednom z dvoch reproduktorov na displeji obrazovky sa bude zobrazovať **TWS ON**, a potom sa na displeji bude zobrazovať **TWS PAIRING**, oba reproduktory automaticky prejdú do stavu párovania, po úspešnom spárovaní bude jeden displej **MASTER** reproduktora nakonfigurovaný ako hlavný, displej na druhom reproduktore **SLAVE** bude nakonfigurovaný ako podriadený.
- Zapnite svoje zariadenie Bluetooth a uistite sa, že je v režime vyhľadávania.
- Zo zoznamu nájdených zariadení vyberte „**Hisense Party Rocker One**“ alebo „**Hisense Party Rocker One Plus**“ a pripojte sa k nemu.
- Hlavný reproduktor bude fungovať ako ľavý kanál pri **TWS** a bude prijímať signál Bluetooth, druhý reproduktor bude fungovať ako pravý kanál na prehrávanie hudby.
- Stlačením a podržaním tlačidla **TWS** odpojte **MASTER** a **SLAVE** pripojenie reproduktora v režime pripojenia **TWS** na displeji obrazovky oboch reproduktorov sa bude zobrazovať **TWS OFF**.

Používanie USB



Používanie USB



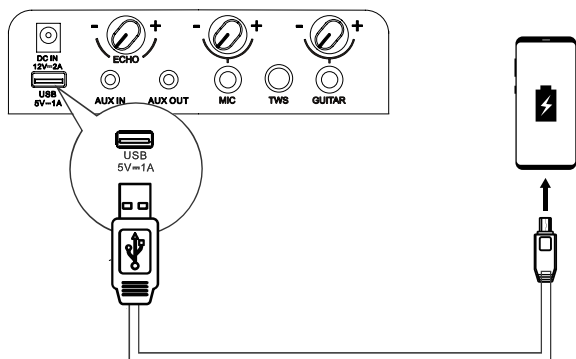

- 1 Vložte USB zariadenie a stlačením tlačidla  vyberte režim USB.
- 2 Prehrávanie sa spustí automaticky. Ak sa prehrávanie nespustí automaticky, stlačte  tlačidlo.
 - Ak chcete preskočiť na predchádzajúcu/nasledujúcu skladbu, stlačte tlačidlá /  na diaľkovom ovládači.
 - Ak chcete preskočiť na predchádzajúci/nasledujúci priečinok, stlačte tlačidlá /  na jednotke.
- 3 V režime PREHRÁVANIE/PAUZA stlačením a podržaním tlačidla  na 3 sekundy prepínate medzi režimami OPAKOVATĽ 1/OPAKOVATĽ VŠETKO/ NÁHODNÝ/ NORMÁLNY.

Nabíjanie z USB portu



Nabíjacia zásuvka  **5 V**  1 A je určená na nabíjanie mobilných zariadení (napr. mp3 prehrávača, mobilného telefónu atď.). Dodáva jednosmerné napätie 5 V pri nabíjacom prúde do 1000 mA (1 A).



V režime zapnutia pripojte pomocou USB kábla (nie je súčasťou dodávky) mobilné zariadenie do nabíjacej zásuvky  **5 V**  1 A jednotky a mobilné zariadenie sa začne nabíjať.

Používanie FM rádia

Opakovaným stláčaním tlačidla  vyberte zdroj TUNER. Na displeji sa zobrazí „TUNER“.



LADENIE stanice

Automatické ladenie





- 1 Stlačením a podržaním tlačidla  spustíte automatické ladenie. Opätovným stlačením tlačidla  zastavíte automatické ladenie.
- 2 Vyhľadane rozhlasové stanice sa uložia ako prednastavené stanice.

Poznámka: Vyhľadávanie sa nemusí zastaviť pri stanici s veľmi slabým signálom.



Manuálne ladenie

Stlačením a podržaním  alebo  tlačidla spustíte vyhľadávanie dopredu alebo dozadu. Na displeji sa zobrazí vyhľadaná frekvencia. Po nájdení stanice sa skenovanie automaticky zastaví, aby sa zmenila frekvencia, kým nenájdete požadovanú stanicu.

Manuálne vyhľadávanie rozhlasovej stanice

- 1 Krátko stlačíte tlačidlá  alebo  kým sa nedosiahne optimálna frekvencia príjmu.
- 2 Pri každom stlačení tlačidiel  alebo  sa frekvencia zníži/zvýši o 0,05 MHz.

Vyvolanie prednastavenej stanice

- 1 Stlačením tlačidla  prepínajte medzi prednastavenou stanicou a frekvenciou.
- 2 Stlačením tlačidla  /  vyberte požadovanú prednastavenú stanicu.

Nabíjanie batérie pre pártý reproduktor

Nabíjanie zabudovanej batérie

Pomocou sieťového kábla striedavého prúdu AC (je súčasťou dodávky) prepojte vstupnú zásuvku striedavého prúdu AC na jednotke so zásuvkou striedavého prúdu AC, kontrolka aktuálneho nabíjania na jednotke bude počas nabíjania blikať, batéria je úplne nabitá, keď všetkých päť kontroliek nabíjania na jednotke bude nepretržite svietiť.

Prípadne pripojte jeden konektor DC napájacieho adaptéra do auta (nie je súčasťou dodávky) k vstupnej zásuvke DC jednosmerného prúdu na jednotke a druhý konektor DC napájacieho adaptéra do auta pripojte k zásuvke vo vozidle.

5 LED kontrolka svieti bielym svetlom = približne 100% nabitie

4 LED kontrolka svieti bielym svetlom = približne 80% nabitie

3 LED kontrolka svieti bielym svetlom = približne 60% nabitie

2 LED kontrolka svieti bielym svetlom = približne 40% nabitie

1 LED kontrolka svieti bielym svetlom = približne 20% nabitie

(znamená, že je potrebné nabitie)

Poznámka: Na slabú batériu jednotka upozorní zvukovým signálom.

Keď sa jednotka nabíja pomocou DC vstupu jednosmerného prúdu, nemôže sa používať na prehrávanie.

EN

FR

ES

PT

DE

IT

PL

RO

CZ

NL

SK

SL

HR

HU

TR

RU

SR

BS

SQ

MK

GR

BG

Riešenie problémov

Aby ste zachovali platnosť záruky, nikdy sa nepokúšajte jednotku opravovať sami. Ak sa pri používaní tejto jednotky vyskytnú problémy, pred požiadanim o opravu skontrolujte nasledujúce body.

Žiadne napájanie

- Skontrolujte, či je sieťový kábel striedavého prúdu AC správne pripojený.
- Uistite sa, že v sieťovej zásuvke je napätie.
- Stlačte tlačidlo  na reproduktore.

Počujem bzučanie alebo šum

- Skontrolujte, či sú všetky káble a vodiče bezpečne pripojené.
- Pripojte iné zdrojové zariadenie (Blu-ray prehrávač atď.) a zistite, či bzučanie pretrváva. Ak nie, problém môže byť v pôvodnom zariadení.
- Pripojte zariadenie k inému vstupu na reproduktore.

Na mojom Bluetooth zariadení nemôžem nájsť Bluetooth názov tejto jednotky

- Skontrolujte, či je na vašom Bluetooth zariadení aktivovaná funkcia Bluetooth.
- Znovu spárujte jednotku so zariadením Bluetooth.

ŠPECIFIKÁCIE

Názov modelu	Party Rocker One
Názov modelu	Party Rocker One Plus

Napájanie

Napätie	AC 100 – 240 V ~ 50/60 Hz; DC IN 12 V 2 A
Spotreba energie (AC)	80 W
Rozmer (Š × V × H)	295 × 550 × 258 mm

Zosilňovač (maximálny zvukový výkon)

Celkový maximálny zvukový výkon zosilňovača	300 W
---	-------

Okolité podmienky

Pri prevádzke	min. 0°C – max. +45°C / 60% relatívna vlhkosť
Mimo prevádzky	min. -10°C – max. +60°C / 65% relatívna vlhkosť
Zabudovaná batéria	Lítiová-iónová 5000 mAh, 7,4V
Čas nabíjania batérie	3,5 hodín
Doba prehrávania na batériu	15 hodín *

Rádio

Pásmo FM	FM 87,5 – 108 MHz.
FM anténa	Napevno nainštalovaná drôtová anténa

Systém

Frekvenčný rozsah	20 Hz ~ 20 KHz
Pomer signálu k šumu	> 80 dB
USB port	USB 2.0 až do 32 GB WAV \WMA \ MP3
USB výstup	Výstup: 5 V 1 A max.

Bluetooth®

Verzia Bluetooth	5.0
Prenosový výkon Bluetooth	< 10 dBm
Frekvenčný rozsah	2,4 GHz ~ 2,4835 GHz

Odolnosť voči vode

Horný panel	IPX4
-------------	------

Bezdrôtový mikrofón (Len pre Party Rocker One Plus)

Typ batérie	Batéria AA (1,5 V × 2)
Prenosový výkon	9 dBm
Vzdialenosť medzi vysielačom a prijímačom	≤ 20 m

* Doba prehrávania 15 hodín na batériu je len orientačná a môže sa líšiť v závislosti od obsahu hudby a starnutia batérie po mnohých cykloch nabíjania a vybíjania. Možno ju dosiahnuť pri vopred definovanom zdroji hudby, vypnutej svetelnej šou, úrovni hlasitosti na 7 a zdroji BT streamingu.

* Ak by bol reproduktor napájaný iba z batérie, výkon by sa automaticky znížil, aby sa chránila batéria.

Hisense

ZVOČNIK PARTY

Model: Party Rocker One

Party Rocker One Plus

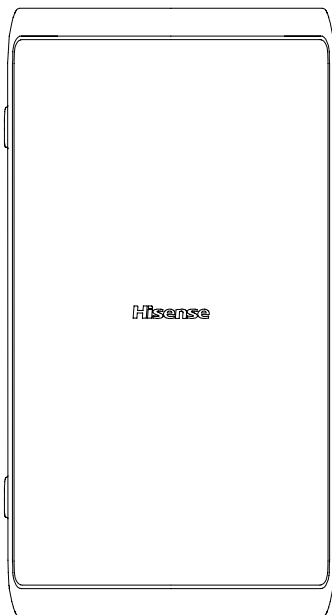

NAVODILA ZA UPORABO



Pred prvo uporabo skrbno preberite vsa varnostna navodila in shranite ta Navodila za uporabo, da jih boste lahko uporabili v prihodnosti.

Funkcije

Zahvaljujemo se vam za nakup tega izdelka. Pazljivo preberite ta priročnik, preden boste začeli s povezovanjem in uporabo tega izdelka. Obdržite ta priročnik za uporabo v prihodnosti.

- Predvajanje Bluetooth
- AUX IN
- Sprejemnik FM
- REŽA USB
- Funkcija mikrofona
- Funkcija kitare
- Izenačevalnik z več zvočnimi učinki

Vsebina v embalaži

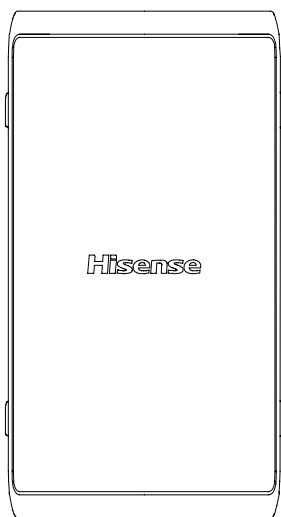

Glavna enota

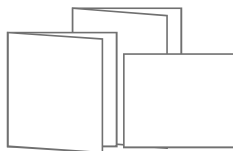

Navodila Za Uporabo
Vodnik za hiter začetek
Kartica garancije



Brezžični mikroskop × 2
(Le za model Party Rocker One Plus)



* Napajalni kabel AC

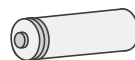

Baterija AA (1,5 V) × 4
(Le za model Party Rocker One Plus)

* Dolžina in vrsta napajalnega kabla sta odvisna od regije.

Shema izdelka

Pogled od zgoraj

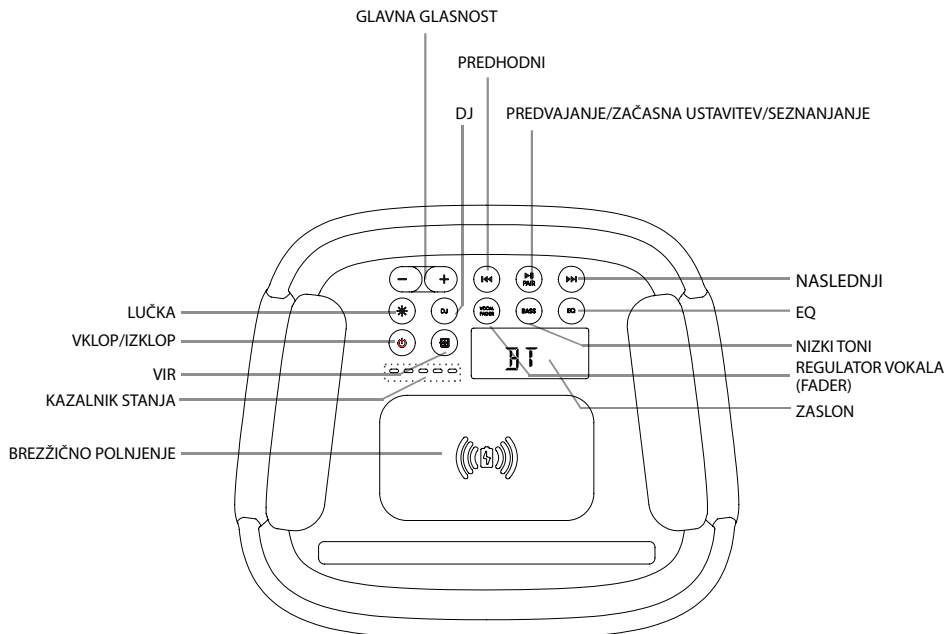

Vrata Party Rocker One

LUČKA	Izberite različne načine osvetlitve kazalnika LED
VKLOP/IZKLOP	Vklop/izklop
VIR	Izberite funkcijo predvajanja
KAZALNIK STANJA	Vdelan kazalnik polnjenja baterij
BREŽIČNO POLNJENJE	Brežično polnjenje
GLAVNA GLASNOST	Povečanje/zmanjšanje glasnosti
DJ	Učinek DJ
PREDHODNI	Pritisnite za preskok na predhodni posnetek
PREDVAJANJE/ZAČASNA USTAVITEV/ SEZNANJANJE	Predvajanje/Začasna ustavitev/Seznanjanje Predvajanje
NASLEDNJI	Pritisnite za preskok na naslednji posnetek
EQ	Izenačevalnik, ročni način
NIZKI TONI	VKLOP/IZKLOP načina NIZKIH tonov
REGULATOR VOKALA (FADER)	Preklop med vklopom in izklopom regulatorja vokala
ZASLON	Zaslon

Shema izdelka

Pogled od zadaj

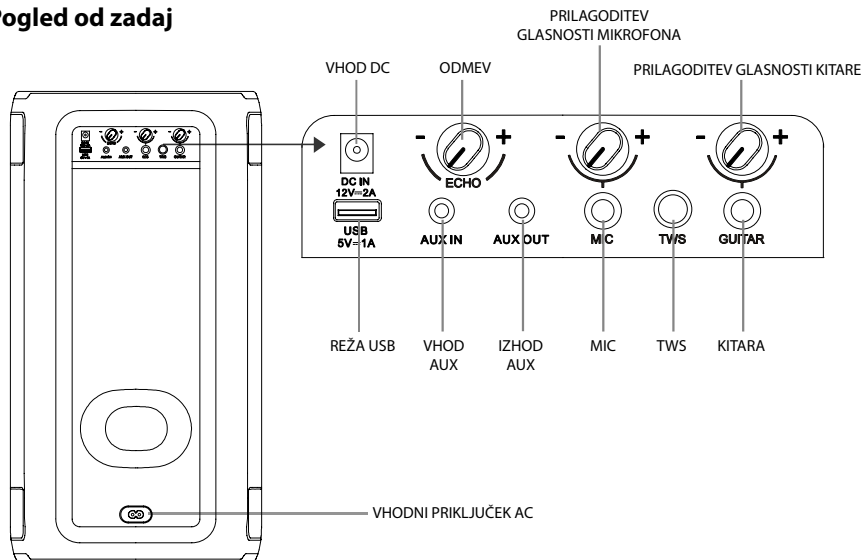

Vrata Party Rocker One

VHOD DC	Vhodni priključek DC (na voljo le za adapter DC za vozila)
ODMEV	Povečanje/zmanjšanje glasnosti odmeva mikrofona
PRILAGODITEV GLASNOSTI MIKROFONA	Povečanje/zmanjšanje glasnosti mikrofona
PRILAGODITEV GLASNOSTI KITARE	Povečanje/zmanjšanje glasnosti kitare
REŽA USB	Reža USB
VHOD AUX	Vhodni priključek AUX
IZHOD AUX	Izhod priključek AUX
MIC	Priključek MIC
TWS	Pritisnite za vstop v način za seznanjanje TWS
KITARA	Priključek kitare
VHODNI PRIKLJUČEK AC	Priključek napajanja AC

Povezave

Povezava v omrežno napajanje

Zadnja plošča glavne enote

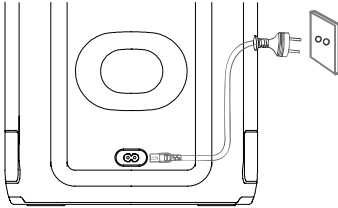

Nevarnost poškodbe izdelka!

Preverite, ali napajalna napetost ustreza napetosti, ki je navedena na napisni ploščici na hrbtni ali spodnji strani enote.

- V omrežno vtičnico vstavite napajalni kabel AC.

Priključek AUX IN

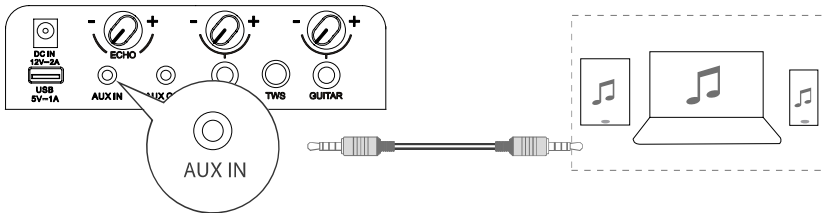

Ta enota ima zvočni vhodni priključek. Na vhod lahko priključite analogne stereo zvočne signale iz dodatnih naprav, kot je VCD, CD, VCR ali predvajalnik MP3.

Uporabite kabel za zvočne signale s priključkom 3,5 mm (ni priložen), da povežete vhodni priključek **AUX IN** na hrbtni strani enote; pritisnite gumb  da izberete način **AUX IN**.

Priključek AUX OUT

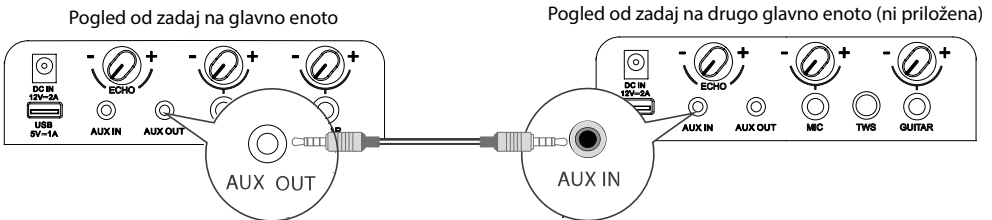

Ta enota ima priključek **AUX OUT**. Analogne stereo zvočne signale lahko usmerite v zunanje naprave, kot je aktivni zvočnik.

Povežite kabel za zvočni signal (ni priložen) v priključek **AUX OUT** na hrbtni strani enote in v priključek **AUX IN** zunanje naprave; enota bo samodejno prenašala zvok zunanji napravi.

EN
FR
ES
PT
DE
IT
PL
RO
CZ
NL
SK
SL
HR
HU
TR
RU
SR
BS
SQ
MK
GR
BG

Povezave

Priključek MIC

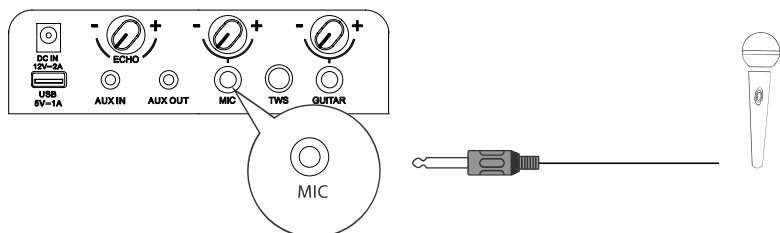

Vstavite mikrofon v sedišče na hrbtni strani in s pomočjo gumba glasnosti mikrofona na hrbtni strani prilagodite na nizki nivo. S pomočjo gumba za glasnost mikrofona na hrbtni plošči prilagodite glasnost mikrofona na zeleni nivo. Zdaj lahko uživate v petju karaoke!

Priključek GUITAR

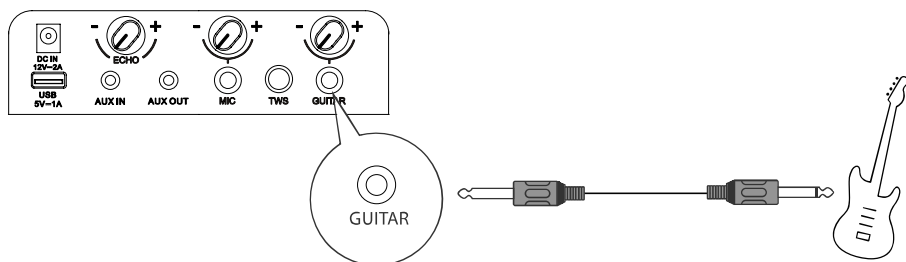

Vstavite kabel kitare v priključek kitare na hrbtni strani. Zdaj lahko uživate!

POVEZAVA BREŽIČNEGA MIKROFONA (Le za Party Rocker One Plus)

Povezava mikrofona

Za privzeto povezavo dobavljenega brezžičnega mikrofona je brezžični mikrofoni v tovarni predhodno seznanjen z zvočnikom.

1. Vstavite dve alkalni bateriji AA tako, da bosta pola pravilno obrnjena.

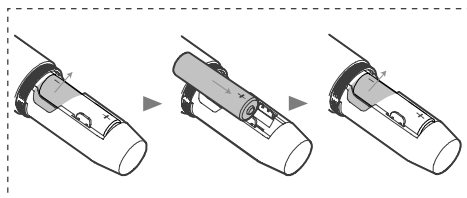
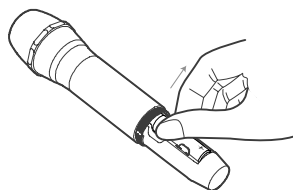
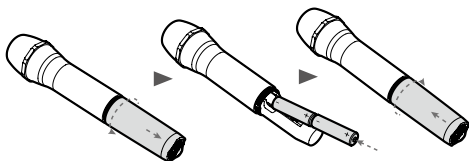

2. Vključite zvočnik in nato dobavljen brezžični mikrofoni.

- Brezžična povezava bo vzpostavljena samodejno.

Opombe:

- Mikrofoni se samodejno izklopi po 20 minutah ne dejavnosti.
- Podprta sta največ dva brezžična mikrofoni.

Zamenjava baterij brezžičnega mikrofona

Previdno:

- Ne mešajte baterij (starih in novih ali ogljikovih in alkalnih itd.).
- Odstranite baterije, če so izpraznjene ali če mikrofona dalj časa ne uporabljate.
- Baterije vsebujejo kemikalije; odlagajte jih temu primerno.

1. Opozorilo prazne baterije

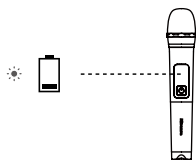

☼ Kazalnik utripa rdeče

2. Če so baterije prazne, jih zamenjajte z novimi.

Vzpostavljanje povezave

- ☼ seznanjanje (kazalnik stanja utripa modro)
- povezano (kazalnik svetli neprekinjeno modro)

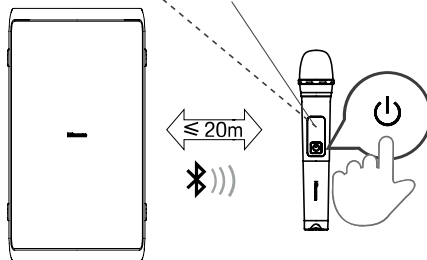

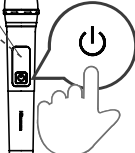
Pritisnite gumb  na zgornji plošči enote, da vklopite enoto.

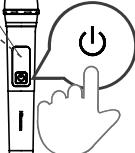
Pritisnite gumb  na brezžičnem mikrofoni, da vklopite brezžični mikrofoni; kazalnik na brezžičnem mikrofoni bo utripal modro in brezžični mikrofoni se bo samodejno seznanil z enoto; po uspešni seznanitvi bo kazalnik na brezžičnem mikrofoni svetil neprekinjeno modro.

S pomočjo gumba za glasnost mikrofona na hrbtni plošči prilagodite glasnost mikrofona na zeleni nivo.

Opomba: ko je stanje napolnjenosti baterije nizko, kazalnik na brezžičnem mikrofoni utripa rdeče; stare baterije v razdelku baterij brezžičnega mikrofona zamenjajte z novimi.

EN
FR
ES
PT
DE
IT
PL
RO
CZ
NL
SK
SL

HR
HU
TR
RU
SR
BS
SQ
MK
GR
BG

Osnovna uporaba

Stanje pripravljenosti/VKLJUČENO

- Pritisnite gumb  na enoti, da VKLOPITE glavno enoto. Pritisnite in zadržite za 2 sekundi za IZKLOP.
- Če želite enoto popolnoma izključiti, odklopite napajalni kabel iz napajalne vtičnice.
- Če iz enote ni vhodnega signala več kot 15 minut, samodejno preklopi v način čakanja.

Učinek DJ

- Pritisnite gumb DJ, da izberete različne učinke DJ.
- Pritisnite tipko DJ enkrat, da predvajate trenutni učinek DJ. Če v času 1 sekunde pritisnete tipko DJ ponovno, lahko krožno izberete različne učinke DJ. Pritisnite tipko DJ za 1 sekundo, da začnete predvajati trenutne učinke DJ, ko ni drugih aktivnosti;
- Vrste zvočnih učinkov DJ: veseli zvok DJ1, zvok bobnov DJ2, zvok alarma DJ3, zvok roga DJ4, zvok plošče DJ5.

Izbira načina

- Pritisnite gumb  na enoti, da izberete način funkcije BT→USB→AUX IN→FM.

Prilagoditev glasnosti

- Pritisnite gumb **VOL+/VOL-** na enoti, da prilagodite glasnost.



Predhodne nastavitve izenačevalnika

- Med predvajanjem pritisnite tipko EQ zaporedoma, da izberete: ROCK-JAZZ-SAMBA-POP-IZENAČENO.

Nastavitve nizkih tonov

- Pritisnite gumb NIZKI TONI, da izberete VKLOPLJENO/IZKLOPLJENO.

Prilagoditev lučke LED

- Večkrat pritisnite gumb , da izberete različne učinke LED: LED IZKL., LED1, LED2, LED3, LED4, LED5.
- Pritisnite in zadržite , da preklopite VKLOP/IZKLOP stroboskopske lučke.

Uporaba vhoda AUX

- 1 Preverite, da je enota povezana s TV ali drugo zvočno napravo.
- 2 Pritisnite gumb  na enoti, da izberete način **AUX IN**.
- 3 Uporabite zvočno napravo neposredno za funkcije predvajanja.
- 4 Pritisnite gumb **VOL+/VOL-**, da prilagodite glasnost zelenemu nivoju.

BREŽIČNO POLNJENJE

Zvočnik party lahko polni telefone, ki podpirajo brezžično polnjenje, tako, da telefon položite na vrh logotipa za brezžično polnjenje na zvočniku party.

Opombe:

- 1 Za polnjenje združljivih pametnih telefonov lahko uporabite brezžično polnjenje, ko je enota 4 ure v vklopljenem stanju oziroma stanju pripravljenosti v načinu AC.
- 2 Da podaljšate uporabno dobo baterij, v načinu baterij ni dovoljeno neposredno brezžično polnjenje.

Uporaba funkcije Bluetooth

Seznanitev naprav Bluetooth

Ko prvič povežete napravo Bluetooth na to enoto, morate napravi seznaniti.

Opombe:

- Uporabni doseg med tem predvajalnikom in napravo Bluetooth je približno 8 metrov (brez vmesnih predmetov med napravo Bluetooth in enoto).
 - Preverite zmožnosti naprave, preden povežete napravo Bluetooth na enoto.
 - Ni zagotovljena skladnost z vsemi napravami Bluetooth.
 - Kakršna koli ovira med enoto in napravo Bluetooth lahko zmanjša delovno razdaljo.
 - Če je signal šibek, se lahko sprejemnik Bluetooth izklopi in se samodejno ponovno postavi v način seznanjanja.
- 1 Pritisnite  na enoti, da izberete način **Bluetooth**.
 - 2 Na zaslonu se izpiše beseda »**PAIRING**«; sistem je prešel v način za seznanjanje.
 - 3 Aktivirajte napravo Bluetooth in izberite način iskanja. Na napravi Bluetooth se pojavi »**Hisense Party Rocker One**« ali »**Hisense Party Rocker One Plus**«.
 - 4 V seznamu za seznanjanje izberite »**Hisense Party Rocker One**« ali »**Hisense Party Rocker One Plus**«, ko je sistem uspešno povezan se na zaslonu krožno izpisuje beseda »**CONNECTED**«.
 - 5 Pričetek predvajanja glasbe s povezane naprave Bluetooth.

Funkcijo Bluetooth odklopite tako, da:

- Preklopite na drug vir enote.
- Onemogočite funkcijo BT na napravi Bluetooth.
- Pritisnite in zadržite gumba »**▶ || ◀**« na enoti.

Nasveti:

- Če je zahtevano, za geslo vpišite »0000«.
- Enota se bo odklopila, če napravo premaknete izven delovnega območja.
- Če želite ponovno povezati napravo s to enoto, jo postavite v delovno območje.
- Če napravo premaknete izven delovnega območja, po vrnitvi v delovno območje preverite, ali je še povezana z enoto.
- Če je povezava izgubljena, skladno z navodili ponovno seznanite napravo z enoto.

Poslušanje glasbe z naprave Bluetooth

Če naprava Bluetooth podpira A2DP, predvajajte glasbo preko naprave.

- Za začasno ustavitev/nadaljevanje predvajanja pritisnite **▶ ||**.
- Za preskok posnetka pritisnite **◀ ◀ ◀** ali **▶ ▶ ▶**.
- Za povečanje ali zmanjšanje glasnosti pritisnite gumb **VOL+/-**.





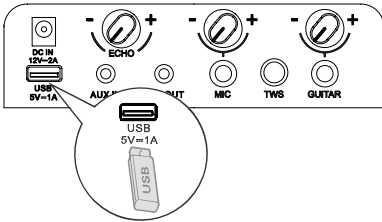

Povezava TWS

- Ta povezava Bluetooth **TWS** (TRUE WIRELESS STEREO) deluje le med dvema enakima zvočnikoma.
- Vključite oba zvočnika, pritisnite gumba  na obeh zvočnikih, da preklopite v način Bluetooth, pritisnite gumba **TWS** na obeh zvočnikih, zaslon zvočnika krožno izpisuje napisa **TWS ON** ter **TWS PAIRING**; oba zvočnika samodejno vstopita v način seznanjanja; po uspešnem seznanjanju bo zvočnik, ki je bil konfiguriran nadrejeni, na zaslonu izpisal **MASTER**, drugi zvočnik, ki je bil konfiguriran kot podrejeni, pa bo na zaslonu prikazoval napis **SLAVE**.
- Omogočite napravo Bluetooth in preverite, da je v načinu iskanja.
- Iz seznama odkritih naprav izberite »**Hisense Party Rocker One**« ali »**Hisense Party Rocker One Plus**« in jo povežite.
- Nadrejeni zvočnik bo med **TWS** deloval kot levi kanal in bo sprejemal signal Bluetooth, drugi zvočnik pa bo pri predvajanju glasbe deloval kot desni kanal.
- Pritisnite in zadržite gumb **TWS**, da prekinete povezavo med zvočnikoma **MASTER** in **SLAVE** v načinu povezave **TWS**; zaslona obeh zvočnikov bosta krožno prikazovala napis **TWS OFF**.

Uporaba USB

Uporaba USB



- 1 Vstavite napravo USB in pritisnite gumb , da izberete način USB.
- 2 Predvajanje se začne samodejno. Če se predvajanje ne začne samodejno, pritisnite .
 - Za preskok na predhodni/naslednji posnetek pritisnite gumba /  na enoti.
 - Za preskok na predhodno/naslednjo mapo pritisnite in zadržite gumba /  na enoti.
- 3 V načinu PREDVAJANJE/ZAČASNA USTAVITEV pritisnite in zadržite gumb  za 3 sekunde, da preklopite med PONOVI 1/PONOVI VSE/ NAKLJUČNO/OBIČAJNO.

Polnjenje iz vrat USB

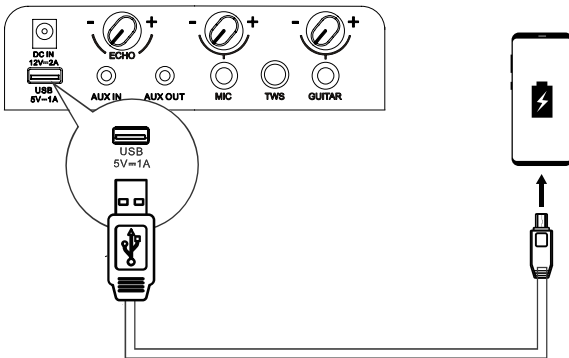

Priključek za polnjenje  5 V 1 A je namenjena polnjenju mobilnih naprav (kot je predvajalnik Mp3, mobilni telefon itd.). Zagotavlja 5 V DC pri toku polnjenja do 1000 mA (1 A).



V vklopljenem načinu uporabite kabel USB (ni priložen), da povežete mobilno napravo v polnilni priključek  5 V 1 A enote in mobilna naprava se bo začela polniti.

Uporaba radia FM





Zaporedoma pritisnite gumb , da izberete vir »SPREJEMNIK«. Zaslón bo prikazoval napis »TUNER«.

ISKANJE postaje









Samodejno iskanje postaj

- 1 Pritisnite in zadržite gumb , da začnete s samodejnim iskanjem postaj. Ponovno pritisnite gumb , da ustavite samodejno iskanje postaj.
- 2 Iskane radijske postaje bodo shranjene v nastavljene postaje.
Opomba: Iskanje se morda ne bo ustavilo pri postajah z zelo šibkim signalom.





Ročno iskanje postaj

Pritisnite in zadržite gumb   ali  , da začnete z iskanjem postaj naprej/nazaj. Zaslón bo prikazal frekvence iskanja. Ko je postaja najdena, se bo iskanje postaj s spreminjanjem frekvenc samodejno ustavilo, da omogoči najti postajo, ki jo iščete.

Ročno iskanje radijskih postaj

- 1 Kratko pritisnite gumb   ali  , dokler ne najdete optimalne frekvence sprejema.
- 2 Vsakič, ko pritisnete gumb   ali  , se frekvenca zmanjša/poveča za 0,05 MHz.

Priklic nastavljene postaje

- 1 Pritisnite gumb , da preklopite med predhodno nastavljeno postajo in frekvenco.
- 2 Pritisnite gumb   /  , da izberete želeno predhodno nastavljeno postajo.

Polnjenje baterij za zvočnik party

Vdelan polnilnik baterij

Za povezavo vhodne vtičnice napajanja in omrežne vtičnice uporabite napajalni kabel (priložen); med polnjenjem bo kazalnik polnjenja na enoti utripal; ko vseh pet kazalnikov sveti neprekinjeno, je baterija polna.

Druga možnost je, da povežete en priključek adapterja DC (ni priložen) na vhodni priključek DC enote ter povežete adapter DC v vtičnico v vozilu.

5 bela dioda LED sveti = pribl. 100% polno

4 bela dioda LED sveti = pribl. 80% polno

3 bela dioda LED sveti = pribl. 60% polno

2 bela dioda LED sveti = pribl. 40% polno

1 bela dioda LED sveti = pribl. 20% polno

(zahtevan je kazalnik polnjenja)

Opomba: ko je stanje baterije nizko, enota odda zvočni signal.

Ko polnite na enosmerno napetost DC, se enota lahko le polni, ne more pa predvajati.

EN

FR

ES

PT

DE

IT

PL

RO

CZ

NL

SK

SL

HR

HU

TR

RU

SR

BS

SQ

MK

GR

BG

Odpravljanje napak

Garancija ostane veljavna le, če naprave ne poskušate popravljati sami. Če pri uporabi enote naletite na težave, pred zahtevo za servisiranje preverite naslednje točke.

Ni napajanja

- Preverite, da je napajalni kabel AC enote pravilno povezan.
- Preverite, da je vtičnica pod napetostjo.
- Pritisnite gumb  na zvočniku.

Slišati je brenčanje ali šumenje

- Preverite, da so vsi kabli in vodniki dobro povezani.
- Povežite na drugi izvor (predvajalnik Blu-ray itd.), da preverite, ali brenčanje ostaja. Če ne, je težava lahko v izvorni napravi.
- Povežite napravo na enega od različnih vhodov zvočnika.

Pri seznanjanju v napravi Bluetooth ni mogoče najti imena Bluetooth za to enoto

- Preverite, da je v vaši napravi Bluetooth aktivirana funkcija Bluetooth.
- Ponovno seznanite enoto z napravo Bluetooth.

TEHNIČNI PODATKI

Ime modela	Party Rocker One
Ime modela	Party Rocker One Plus

Napajanje

Napetost	AC 100-240 V ~ 50/60 Hz; DC IN 12 V 2 A
Poraba moči (AC)	80 W
Mere (Š × V × G)	295 × 550 × 258 mm

Ojačevalnik (Najv. zvočna moč)

Največja skupna zvočna moč ojačevalnika	300 W
---	-------

Pogoji okolice

Med delovanjem	min. 0°C - maks. +45°C / relativna vlažnost 60%
Izven delovanja	min. -10°C - maks. +60°C / relativna vlažnost 65%
Vdelana baterija	Li-ion 5000 mAh, 7,4 V
Čas polnjenja baterije	3,5 ur
Čas uporabe baterije	15 ur*

Radio

Območje FM	FM 87,5 - 108 MHz.
Antena FM	Trajno nameščena žična antena

Sistem

Frekvenčno področje	20 Hz do 20 kHz
Razmerje signal-šum	> 80 dB
Vrata USB	USB 2.0 do 32 GB WAV \ WMA \ MP3
Izhod USB	Izhod: 5 V, največ 1 A

Bluetooth®

Različica Bluetooth	5.0
Moč oddajnika Bluetooth	< 10 dBm
Frekvenčno področje	2,4 GHz - 2,4835 GHz

Odporno proti vodi

Zgornja plošča	IPX4
----------------	------

Brezžični mikrofoni (Le za Party Rocker One Plus)

Vrsta baterije	Baterija AA (1,5 V × 2)
Moč prenosa	9 dBm
Razdalja med oddajnikom in sprejemnikom	≤ 20 m

* Čas 15 h uporabe baterije je le referenčna vrednost in se lahko spreminja glede na glasbeno vsebino in staranje baterije, ki je posledica številnih ciklov polnjenj in praznjenj. Vrednost je mogoče doseči z vnaprej določenim glasbenim virom, izklopljenimi svetlobnimi učinki (light show), nivojem glasnosti na 7 ter pretočnim virom BT.

* Ko je vir energije le baterija, se bo moč samodejno zmanjšala, da bo baterija zaščitena.

Hisense

ZVUČNIK ZA ZABAVU

Model: Party Rocker One

Party Rocker One Plus

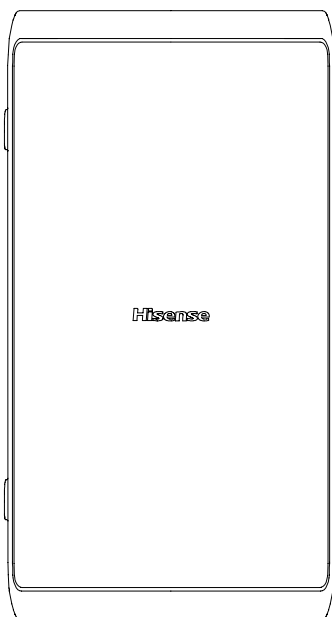

KORISNIČKI PRIRUČNIK



Pažljivo pročitajte sve sigurnosne upute prije upotrebe i sačuvajte ovaj priručnik s uputama za buduću upotrebu.

Značajke

Hvala vam na kupnji našeg proizvoda. Prije priključivanja i upotrebe ovog proizvoda pažljivo pročitajte ovaj priručnik. Zadržite priručnik za buduću upotrebu.

- Reprodukcija putem funkcije Bluetooth
- AUX ULAZ
- FM prijамnik
- USB UTOR
- Funkcija mikrofona
- Funkcija gitare
- Način višestrukog zvučnog EQ efekta

Sadržaj paketa

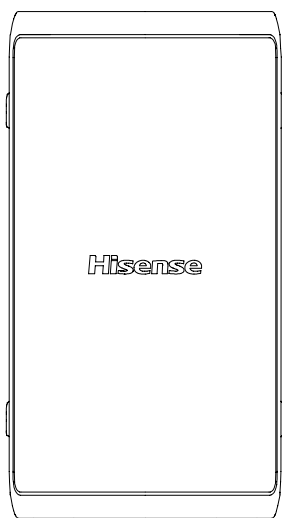

Glavna jedinica

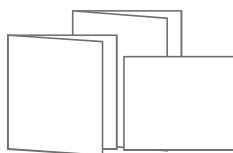

Korisnički priručnik
Vodič za brzo pokretanje
Jamstvena kartica



Bežični mikrofon × 2
(Samo za model Party Rocker One Plus)



* Kabel za napajanje
izmjeničnom strujom



AA baterija (1,5 V) × 4
(Samo za model Party Rocker One Plus)

* Količina kabela za napajanje i vrsta utikača razlikuju se po regijama.

Grafički prikaz proizvoda

Pogled odozgo

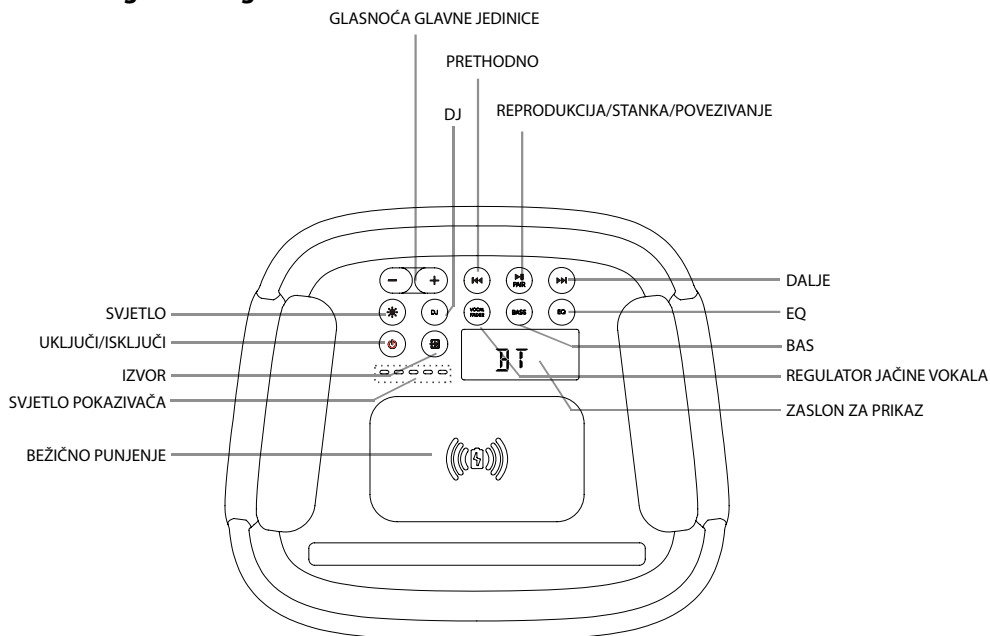

Portovi Party Rocker One

SVJETLO	Odaberite drukčiji način svjetla LED pokazivača
UKLJUČI/ISKLUJUČI	Uključi/isključi
IZVOR	Odaberite funkciju reprodukcije
SVJETLO POKAZIVAČA	Pokazivač punjenja baterije
BEŽIČNO PUNJENJE	Bežično punjenje
GLASNOĆA GLAVNE JEDINICE	Pojačajte/stišajte
DJ	DJ efekt
PRETHODNO	Pritisnite za prethodni zapis
REPRODUKCIJA/STANKA/POVEZIVANJE	REPRODUKCIJA/STANKA/POVEZIVANJE reprodukcije
DALJE	Pritisnite za sljedeći zapis
EQ	Ručni način rada izjednačivača
BAS	UKLJUČI/ISKLUJUČI način rada BAS
REGULATOR JAČINE VOKALA	Uključite ili isključite regulator jačine vokala
ZASLON ZA PRIKAZ	Zaslon za prikaz

Grafički prikaz proizvoda

Pogled straga

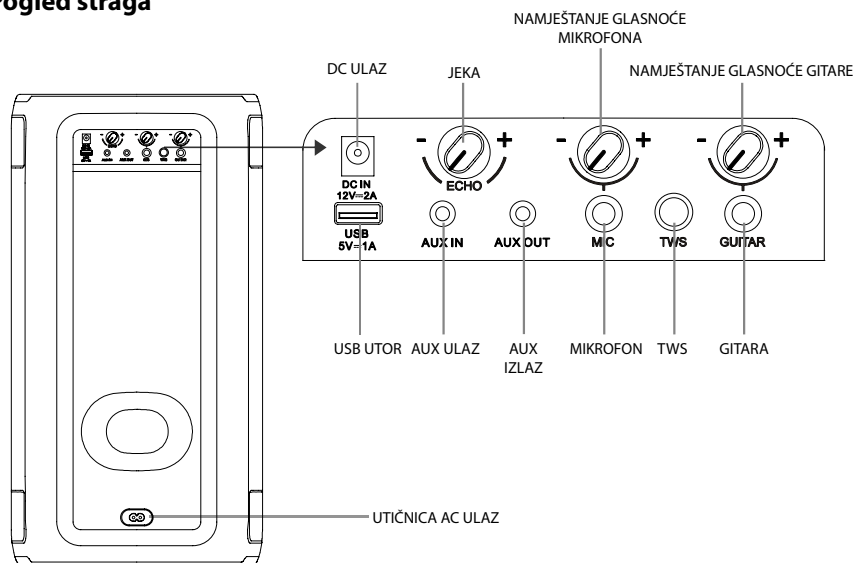

Portovi Party Rocker One

DC ULAZ	Utičnica za istosmjernu struju, DC ulaz (dostupna samo za prilagodnik za vozilo za napajanje istosmjernom strujom)
JEKA	Pojačajte/stišajte jeku mikrofona
NAMJEŠTANJE GLASNOĆE MIKROFONA	Pojačajte/stišajte glasnoću mikrofona
NAMJEŠTANJE GLASNOĆE GITARE	Pojačajte/stišajte glasnoću gitare
USB UTOR	USB utor
AUX ULAZ	Utičnica AUX ulaz
AUX IZLAZ	Utičnica AUX izlaz
MIKROFON	Utičnica za mikrofona
TWS	Pritisnite za ulazak u način povezivanja TWS-a
GITARA	Utičnica za gitaru
UTIČNICA AC ULAZ	Priključak za napajanje izmjeničnom strujom

Veze

Priključivanje na napajanje

Stražnja ploča glavne jedinice

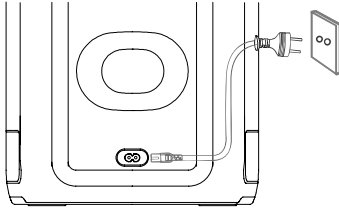

Rizik od oštećenja proizvoda!

Pobrinite se da napon napajanja odgovara naponu otisnutom na stražnjoj ili donjoj strani jedinice.

- Kabel za napajanje izmjeničnom strujom ukopčajte u napojnu utičnicu.

Utičnica AUX IN

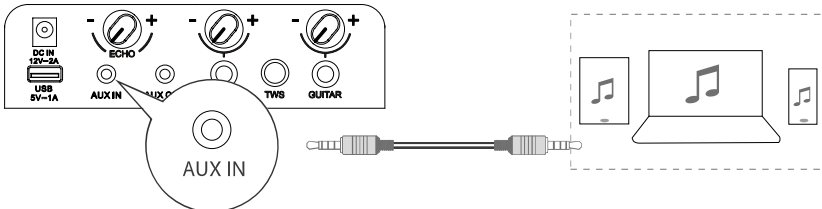

Ta jedinica ima završni element za ulaz zvučnog signala. Možete dovesti analogne stereofonske zvučne signale s dodatnih uređaja poput VCD-a, CD-a, VCR-a, uređaja za reprodukciju MP3 datoteka itd.

Upotrijebite zvučni kabel s priključkom od 3,5 mm (nije isporučen) za priključivanje završnog elementa ulaza **AUX IN** na stražnjoj ploči jedinice, pritisnite tipku  da biste odabrali način rada **AUX IN**.

Utičnica AUX OUT

Pogled na glavnu jedinicu straga

Pogled na drugu glavnu jedinicu straga (nije uvrštena)

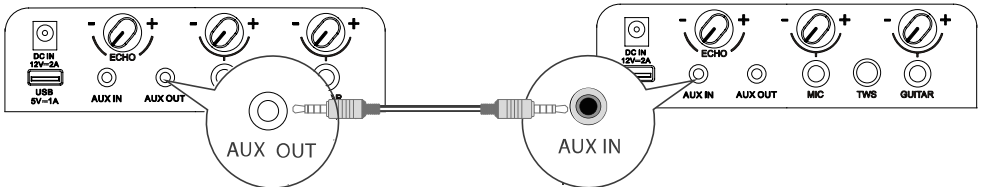

Ta jedinica ima priključak **AUX OUT**. Možete izvesti analogne stereofonske zvučne signale na vanjske uređaje poput aktivnog zvučnika.

Ukopčajte zvučni kabel (nije isporučen) u priključak **AUX OUT** na stražnjoj ploči jedinice i priključak **AUX IN** vanjskog uređaja i jedinica će automatski slati izlazni zvuk na vanjski uređaj.

EN

FR

ES

PT

DE

IT

PL

RO

CZ

NL

SK

SL

HR

HU

TR

RU

SR

BS

SQ

MK

GR

BG

Veze

Utičnica za MIC

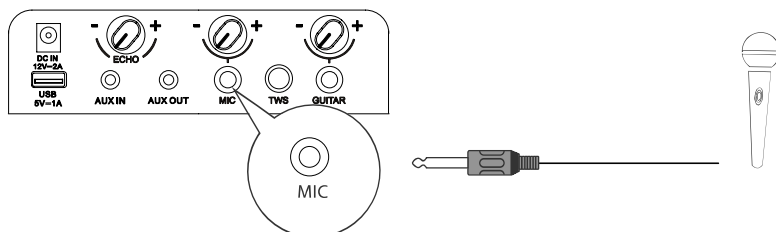

Ukopčajte mikrofona u utičnicu za mikrofona na stražnjoj ploči i namjestite nisku razinu pomoću okretne tipke za glasnoću mikrofona na stražnjoj ploči.

Željenu jačinu zvuka mikrofona namjestite na željenu razinu pomoću okretne tipke za glasnoću mikrofona na stražnjoj ploči. Sada uživajte u karaokama!

Utičnica za GUITAR

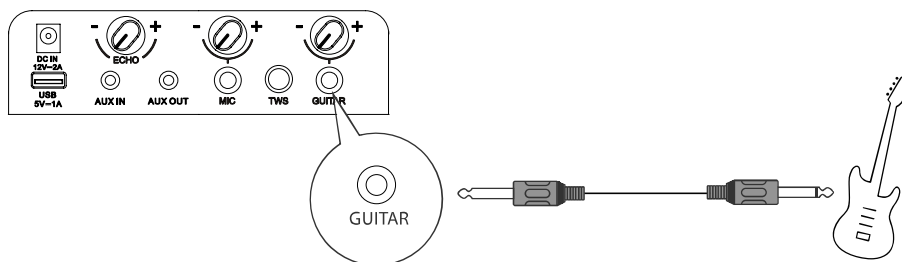

Kabel gitare umetnite u utičnicu za gitaru na stražnjoj ploči.

Sada uživajte!

Povezivanje bežičnog mikrofona (samo za model Party Rocker One Plus)

Povezivanje mikrofona

Za zadano povezivanje isporučenog bežičnog mikrofona, bežični mikrofonski uređaj isporučuje se prethodno tvornički povezan sa zvučnikom.

1. Umetnite dvije alkalne AA baterije vodeći brigu o polaritetu.

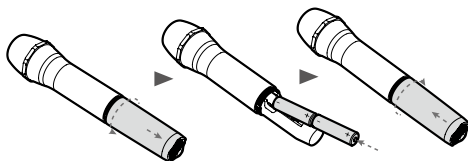

2. Zvučnik i isporučeni bežični mikrofonski uređaj uključite jedan za drugim.

- Bežična se veza automatski uspostavlja.

Napomene:

- Mikrofonski uređaj se automatski isključuje nakon 20 minuta mirovanja.

- Podržana su najviše dva bežična mikrofonska uređaja.

Zamjena baterija bežičnog mikrofona

Mjere opreza:

- Ne miješajte baterije (stare i nove, ugljične i alkalne itd.).

- Izvadite baterije ako su potrošene ili ako mikrofonski uređaj neće biti upotrebljavan tijekom dužeg razdoblja.

- Baterije sadrže kemijske tvari te ih treba pravilno odložiti.

1. Upozorenje na nisku razinu baterije

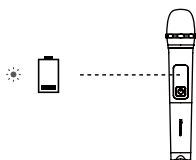

☀ Pokazivač treperi crveno

2. Ako je razina baterije niska, stare baterije zamijenite novim baterijama.

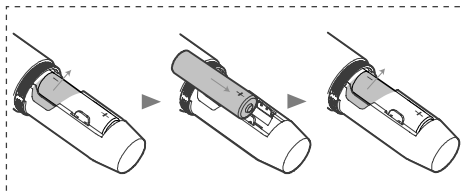
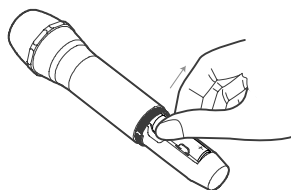

Povezivanje

- ☀ povezivanje (pokazivač treperi plavo)
- povezano (pokazivač stalno svijetli plavo)

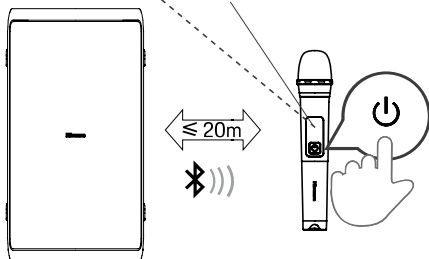

Pritisnite tipku  na gornjoj ploči jedinice da biste je uključili.

Pritisnite tipku  na bežičnom mikrofonskom uređaju da biste uključili bežični mikrofonski uređaj, nakon čega pokazivač na bežičnom mikrofonskom uređaju treperi plavo, bežični se mikrofonski uređaj automatski povezuje s jedinicom, a pokazivač na bežičnom mikrofonskom uređaju stalno svijetli plavo nakon uspješnog povezivanja.

Željenu jačinu zvuka mikrofona namjestite na željenu razinu pomoću okretne tipke za glasnoću mikrofona na stražnjoj ploči.

Napomena: kada je razina baterije bežičnog mikrofona niska, pokazivač na bežičnom mikrofonskom uređaju treperi crveno te je stare baterije u odjeljku za baterije bežičnog mikrofona potrebno zamijeniti novim baterijama.

EN

FR

ES

PT

DE

IT

PL

RO

CZ

NL

SK

SL

HR

HU

TR

RU

SR

BS

SQ

MK

GR

BG

Osnovne radnje

Stanje mirovanja / UKLJUČENO

- Pritisnite tipku  na jedinici da biste UKLJUČILI glavnu jedinicu. Pritisnite i držite dvije sekunde za ISKLJUČIVANJE.
- Iskopčajte mrežni utikač iz mrežne utičnice ako želite u potpunosti isključiti jedinicu.
- Kada ulazni signal iz jedinice ne stiže duže od 15 minuta, jedinica se automatski prebacuje u način rada Mirovanje.

DJ efekt

- Pritisnite tipku DJ da biste odabrali drukčiji DJ efekt.
- Pritisnite tipku DJ jednom za reprodukciju trenutačnog DJ efekta. Kada stalno pritišćete tipku DJ u roku od jedne sekunde, kružite za odabir drukčijeg zvučnog DJ efekta. Pritisnite i držite tipku DJ jednu sekundu za početak reprodukcije trenutnih DJ zvučnih efekata nakon što uređaj nije radio.
- Vrste zvučnih DJ efekata: zvuk navijanja DJ1, zvuk bubnja DJ2, zvuk alarma DJ3, zvuk roga DJ4, zvuk diska DJ5.

Odabir načina rada

- Pritisnite tipku  na jedinici da biste odabrali funkciju reprodukcije BT→USB→AUX IN→način rada FM.

Namještanje glasnoće

- Pritisnite tipku **VOL + / VOL -** na jedinici za prilagođavanje glasnoće.



Postavljanje izjednačivača unaprijed

- Tijekom reprodukcije, više puta uzastopno pritisnite tipku EQ za odabir: ROCK-JAZZ-SAMBA-POP-RAVNOTEŽA.

Postavke basa

- Pritisnite tipku BAS za odabir BAS UKLJUČEN / BAS ISKLJUČEN.

Prilagođavanje LED svjetla

- Pritisnite tipku  više puta uzastopno za odabir efekta LED svjetla: LED ISKLJUČENO, LED1, LED2, LED3, LED4, LED5.
- Pritisnite i držite tipku  za UKLJUČIVANJE/ISKLJUČIVANJE stroboskopskog svjetla.

Rada AUX IN

1. Pobrinite se da je jedinica priključena na televizor ili druge zvučne uređaje.
2. Pritisnite tipku  na jedinici za odabir načina rada **AUX IN**.
3. Izravno upravljajte zvučnim uređajem za značajke reprodukcije.
4. Pritisnite tipku **VOL + / VOL -** za namještanje glasnoće na željenu razinu.

BEŽIČNO PUNJENJE

Zvučnikom za zabavu možete bežično puniti kompatibilne telefone tako što ćete telefon postaviti na logotip bežičnog punjenja na zvučniku za zabavu.

Napomene:

1. Bežično je punjenje moguće upotrebljavati za punjenje kompatibilnog pametnog telefona kada je jedinica uključena ili u mirovanju, nakon četiri sata, za način rada izmjenične struje.
2. Da biste produžili vijek trajanja baterije, izravno bežično punjenje nije dopušteno u načinu baterije.

Rad funkcije Bluetooth

Uparivanje uređaja s uključenom značajkom Bluetooth

Prvi put kada spojite uređaj Bluetooth na ovu jedinicu, potrebno je upariti uređaj s ovom jedinicom.

Napomene:

- Radni je domet između tog uređaja za reprodukciju i Bluetooth uređaja oko 8 metara (bez ijednog predmeta između Bluetooth uređaja i jedinice).
 - Prije povezivanja uređaja Bluetooth i ove jedinice, pobrinite se da znate mogućnosti uređaja.
 - Kompatibilnost sa svim uređajima Bluetooth nije zajamčena.
 - Bilo kakva prepreka između ove jedinice i uređaja Bluetooth može smanjiti radno područje.
 - Ako je jačina signala slaba, vaš prijemnik Bluetooth može se odspojiti, ali će se automatski ponovo pokrenuti način rada za uparivanje.
- 1 Pritisnite **[]** na jedinici za odabir načina rada **Bluetooth**.
 - 2 Na zaslonu će se prikazati riječ „**PAIRING**“, a sustav je ušao u način povezivanja.
 - 3 Aktivirajte svoj Bluetooth uređaj i odaberite način rada za pretraživanje. Na vašem će se Bluetooth uređaju pojaviti poruka „**Hisense Party Rocker One**“ ili „**Hisense Party Rocker One Plus**“.
 - 4 S popisa uređaja za povezivanje odaberite „**Hisense Party Rocker One**“ ili „**Hisense Party Rocker One Plus**“, sustav je uspješno povezan, a na zaslonu će se prikazati riječ „**POVEZANO**“.
 - 5 Počnite reproducirati glazbu s povezanog Bluetooth uređaja.

Za isključivanje funkcije Bluetooth, možete:

- Prebaciti na drugi izvor na jedinici.
- Onemogućiti funkciju BT na svojem Bluetooth uređaju.
- Pritisnite i držite tipku „**▶ ||**“ na jedinici.

Savjeti:

- Unesite „0000“ kao lozinku ako je to potrebno.
- Jedinica će se odspojiti i kada se vaš uređaj pomakne izvan radnog područja.
- Ako želite ponovno spojiti svoj uređaj na ovu jedinicu, postavite ga unutar radnog područja.
- Ako se uređaj pomakne izvan radnog područja, kada se vrati natrag, provjerite je li uređaj još uvijek povezan s jedinicom.
- Ako se veza izgubi, slijedite upute navedene gore kako biste ponovno uparili uređaj s jedinicom.

Slušanje glazbe s uređaja Bluetooth

Ako je vašim Bluetooth uređajem podržan profil A2D, glazbu reproducirajte putem svojeg uređaja.

- Za stanku/nastavak reprodukcije pritisnite **▶ ||**.
- Za preskakanje na zapis pritisnite **◀ ◀** ili **▶▶ ▶**.
- Pritisnite tipku **VOL +/-** za pojačavanje ili stišavanje.





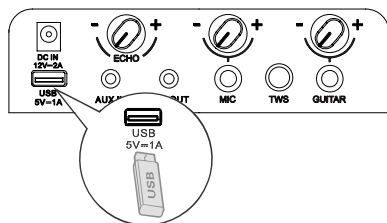

Priključivanje TWS-a

- Tu Bluetooth vezu **TWS** (eng. TRUE WIRELESS STEREO, pravi bežični stereofonski zvuk) moguće je upotrebljavati samo na dva ista zvučnika.
- Uključite oba zvučnika, pritisnite tipku **[]** na oba zvučnika za uključivanje načina rada Bluetooth, pritisnite tipku **TWS** na jednom od dva zvučnika, nakon čega će se na zaslonu prikazati **TWS ON**, a potom i **TWS PAIRING-a**, nakon čega oba zvučnika automatski ulaze u način povezivanja. Nakon uspješnog povezivanja, na zaslonu zvučnika koji je konfiguriran kao glavni prikazat će se **MASTER**, a na zaslonu zvučnika koji je konfiguriran kao podređeni prikazat će se **SLAVE**.
- Omogućite svoj Bluetooth uređaj i pobrinite se da je u načinu rada za pretraživanje.
- S popisa pronađenih uređaja odaberite „**Hisense Party Rocker One**“ ili „**Hisense Party Rocker One Plus**“ i povežite se s njim.
- Glavni će zvučnik raditi kao lijevi kanal tijekom **TWS-a** i primat će Bluetooth signal, a drugi će zvučnik raditi kao desni kanal za reprodukciju glazbe.
- Pritisnite i držite tipku **TWS** za isključivanje **MASTER** zvučnika i priključak **SLAVE** zvučnika u načinu povezivanja **TWS**, nakon čega će se na zaslonu oba zvučnika prikazati **TWS OFF**.

Rad USB uređaja



Rad USB uređaja



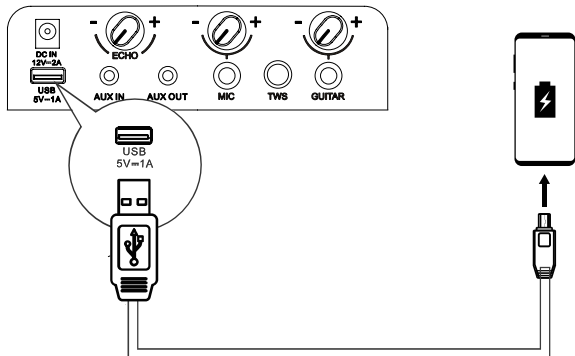

1. Umetnite USB uređaj i pritisnite tipku  za odabir načina rada USB.
2. Reprodukcija počinje automatski. Ako reprodukcija ne počne automatski, pritisnite  tipku.
 - Za preskakanje na prethodni/sljedeći zapis, pritisnite tipke /  na jedinici.
 - Za preskakanje na prethodni/sljedeći direktorij, pritisnite i držite tipke /  na jedinici.
3. U stanju REPRODUKCIJA/STANKA, pritisnite i držite tipku  tri sekunde za prebacivanje između PONOVI 1 / PONOVI SVE / NASUMIČNO / NORMALNO.

Punjenje putem USB priključka



Utičnica za punjenje  **5 V**  1 A projektirana je za punjenje mobilnih uređaja (npr., uređaja za reprodukciju MP3 datoteka, mobilnog telefona itd.). Njome se pruža napajanje istosmjernom strujom napona 5 V pri struji punjenja do 1000 mA (1 A).



U načinu rada uključeno, upotrijebite USB kabel (nije isporučen) za ukapčanje mobilnog uređaja u utičnicu za punjenje  **5 V**  1 A jedinice i mobilni će se uređaj početi puniti.

Rad FM radija



Pritisnite tipku  više puta uzastopno za odabir izvora PRIJAMNIKA. Na zaslonu će se prikazati „TUNER“.

Namještanje stanice





Automatsko namještanje

- 1 Pritisnite i držite tipku  za početak automatskog namještanja. Ponovo pritisnite tipku  za zaustavljanje automatskog namještanja.
- 2 Pretražene radijske stanice bit će pohranjene kao prethodno postavljene stanice.
Napomena: Pretraga možda neće biti zaustavljena na stanici čiji je signal veoma slab.



Ručno namještanje

Pritisnite i držite tipku  ili  za početak pretraživanja unaprijed ili unatrag. Na zaslonu će biti prikazana tražena frekvencija. Nakon što je stanica pronađena, pretraživanje će se automatski zaustaviti da bi se frekvencija mijenjala dok ne pronađete željenu stanicu.

Ručno pretraživanje radijske stanice

- 1 Kratko pritisnite tipke  ili  dok ne postignete najbolju moguću frekvenciju prijema.
- 2 Svaki put kada pritisnete tipke  ili , frekvencija se povećava/smanjuje za 0,05 MHz.

Pozivanje prethodno postavljene stanice

- 1 Pritisnite tipku  za prebacivanje između prethodno postavljene stanice i frekvencije.
- 2 Pritisnite tipku  za odabir željene prethodno postavljene stanice.

Punjenje baterije zvučnika za zabavu

Punjenje ugrađene baterije

Upotrijebite kabel za napajanje izmjeničnom strujom (uvršten) za priključivanje ulazne utičnice za napajanje izmjeničnom strujom na jedinici na izlaz izmjenične struje, nakon čega će svjetlo pokazivača za trenutno punjenje na jedinici bljeskati tijekom punjenja sve dok peterostruko svjetlo pokazivača punjenja na jedinici ne počne stalno svijetliti, kada je baterija u potpunosti napunjena.

Umjesto toga, ukopčajte jedan kraj prilagodnika za vozilo za napajanje istosmjernom strujom (nije uvršten) u utičnicu DC ulaz na jedinici, a drugi kraj prilagodnika za vozilo za napajanje istosmjernom strujom u napojnu utičnicu vozila.

5 uključenih bijelih LED svjetala = napunjeno oko 100 %

4 uključena bijela LED svjetla = napunjeno oko 80 %

3 uključena bijela LED svjetla = napunjeno oko 60 %

2 uključena bijela LED svjetla = napunjeno oko 40 %

1 uključena bijela LED svjetla = napunjeno oko 20 %

(pokazuje da je potrebno punjenje)

Napomena: kada je razina baterije niska, jedinica emitira zvuk upozorenja.

Kada je DC ulaz priključen zbog punjenja, jedinica se može samo puniti, ali ne i upotrebljavati za reprodukciju.

EN

FR

ES

PT

DE

IT

PL

RO

CZ

NL

SK

SL

HR

HU

TR

RU

SR

BS

SQ

MK

GR

BG

Otklanjanje poteškoća

Da bi jamstvo bilo valjano, nikad ne pokušavajte sami popraviti jedinicu. Ako naiđete na probleme prilikom upotrebe ove jedinice, provjerite sljedeće točke prije traženja usluge.

Nema napajanja

- Pobrinite se da je kabel za napajanje izmjeničnom strujom pravilno priključen.
- Pobrinite se da ima napajanja u utičnici za izmjeničnu struju.
- Pritisnite tipku  na zvučniku.

Čujem zujanje ili brujanje

- Pobrinite se da su svi kabeli i žice čvrsto priključeni.
- Priključite drugi izvor (uređaj za reprodukciju Blu-ray itd.) da biste provjerili hoće li se zujanje nastaviti. Ako zujanje prestane, moguće je da postoji problem s prvim uređajem.
- Ukopčajte svoj uređaj u drukčiji ulaz na zvučniku.

Ne mogu pronaći Bluetooth naziv te jedinice na svojem Bluetooth uređaju

- Pobrinite se da je funkcija Bluetooth aktivirana na vašem uređaju Bluetooth.
- Ponovo povežite jedinicu s Bluetooth uređajem.

TEHNIČKI PODATCI

Naziv modela	Party Rocker One
Naziv modela	Party Rocker One Plus

EN

FR

ES

PT

DE

IT

PL

RO

CZ

NL

SK

SL

HR

HU

TR

RU

SR

BS

SQ

MK

GR

BG

Izvor napajanja

Napon	AC 100 – 240 V ~ 50/60 Hz; DC IN 12 V 2 A
Potrošnja električne energije (izmjenična struja)	80 W
Dimenzije (Š × V × D)	295 × 550 × 258 mm

Pojačalo (najveća snaga zvuka)

Ukupna maksimalna snaga zvuka pojačala	300 W
--	-------

Uvjeti okruženja

Radi	od minimalno 0 °C do maksimalno +45°C / 60 % relativne vlažnosti
Ne radi	od minimalno -10 °C do maksimalno +60°C / 65 % relativne vlažnosti
Ugrađena baterija	Li-ion 5000 mAh, 7,4 V
Vrijeme punjenja baterije	3,5 sata
Vrijeme trajanja baterije u načinu reprodukcije	15 sati*

Radio

FM pojas	FM od 87,5 do 108 MHz
FM antena	Trajno ugrađena žičana antena

Sustav

Raspon frekvencije	Od 20 Hz do 20 kHz
Omjer signala i šuma	> 80 dB
USB priključak	USB 2.0 do 32 GB WAV \ WMA \ MP3
USB izlaz	Izlaz Maksimalno 5 V 1 A

Bluetooth®

Inačica funkcije Bluetooth	5,0
Napajanje Bluetooth odašiljača	< 10 dBm
Raspon frekvencije	2,4 GHz-2,4835 GHz

Dokaz-voda

Gornja ploča	IPX4
--------------	------

Bežični mikrofoni (samo za model Party Rocker One Plus)

Vrsta baterije	AA baterija (1,5 V × 2)
Prijenosna snaga	9 dBm
Udaljenost između odašiljača i prijavnika	≤ 20 m

* Vrijeme reprodukcije baterije od 15 sati samo je referentna vrijednost i može se razlikovati ovisno o glazbenom sadržaju i starenju baterije nakon brojnih ciklusa punjenja i pražnjenja. Ostvarivo je s unaprijed definiranim izvorom glazbe, isključenom svjetlosnom predstavom, razinom glasnoće 7 i BT izvorom prijenosa.

* Ako bi se napajala samo baterija, snaga bi se automatski smanjila radi zaštite baterije.

Hisense

PARTY HANGSZÓRÓ

Modell: Party Rocker One
Party Rocker One Plus

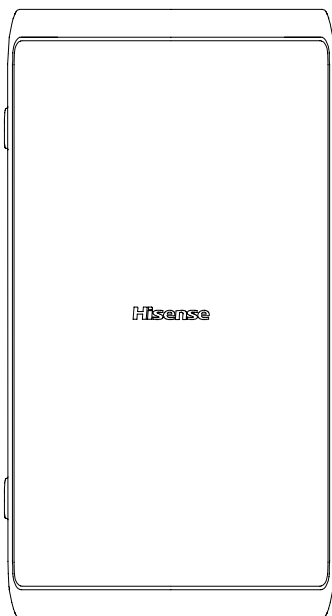

KEZELÉSI UTASÍTÁS



A hangprojektor használata előtt figyelmesen olvassa el ezt a kézikönyvet és őrizze meg későbbi felhasználás céljából.

Jellemzők

Köszönjük, hogy megvásárolta termékünket. Kérjük, olvassa el ezt a kézikönyvet, mielőtt csatlakoztatja és használja a terméket. Őrizze meg ezt a kézikönyvet későbbi felhasználás céljából.

- Bluetooth lejátszás
- AUX BEMENET
- FM rádiókészülék
- USB CSATLAKOZÓ
- Mikrofonfunkció
- Gitárfunkció
- Több EQ hangeffektus mód

A csomag tartalma

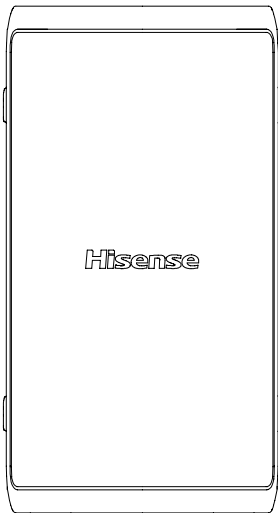

Fő egység

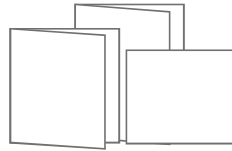

Kezelési Utasítás
Gyors beüzemelési útmutató
Garanciakártya



Vezeték nélküli mikrofon 2 db
(Csak a Party Rocker One Plus-hoz)



* Váltóáramú tápkábel

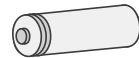

AA elem (1,5V) 4 db
(Csak a Party Rocker One Plus-hoz)

* Az áramkábel hossza és a dugvilla típusa régióként eltérő.

A termék rajza

Felülnézet

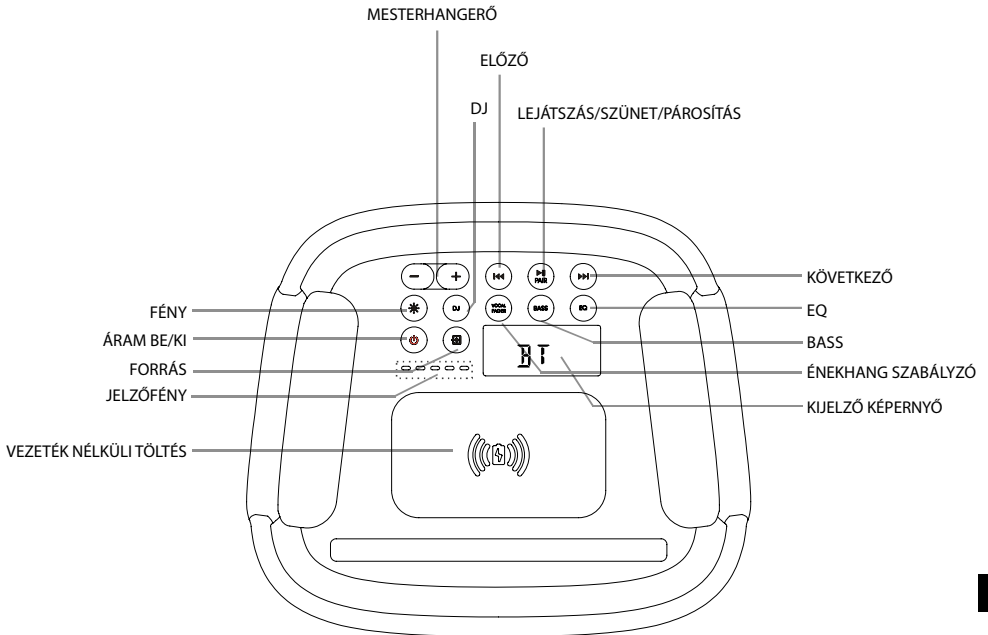

Party Rocker One bemenet

FÉNY	A LED jelzőfény különböző világítási módjainak kiválasztása
ÁRAM BE/KI	Áram be/ki
FORRÁS	Egy lejátszási funkció kiválasztása
JELZŐFÉNY	Beépített akkumulátortöltés jelző
VEZETÉK NÉLKÜLI TÖLTÉS	Vezeték nélküli töltés
MESTERHANGERŐ	A hangerő szintjét növeli/csökkenti
DJ	DJ effektus
ELŐZŐ	Nyomja meg az előző számhoz
LEJÁTSZÁS/SZÜNET/PÁROSÍTÁS	Lejátszás/Szünet/Párosítás lejátszás
KÖVETKEZŐ	Nyomja meg a következő számhoz
EQ	Equalizer kézi mód
BASS	BASS mód BE/KI
ÉNEKHANG SZABÁLYZÓ	Váltás az énekhang szabályzó be- és kikapcsolt állapota között
KIJELZŐ KÉPERNYŐ	Kijelző képernyő

A termék rajza

Hátulnézet

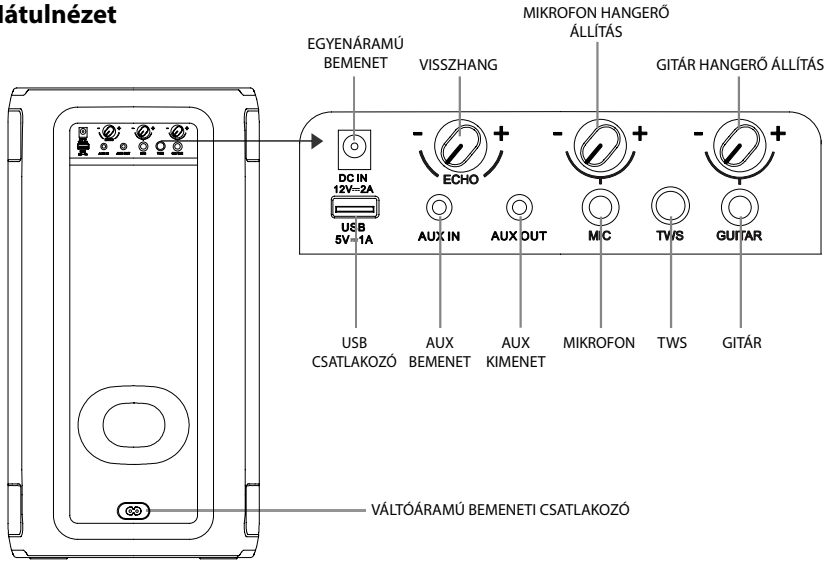

Party Rocker One bemenet

EGYENÁRAMÚ BEMENET	Egyenáramú bemeneti csatlakozó (Csak jármű egyenáramú adapterhez áll rendelkezésre)
VISSZHANG	A mikrofon visszhang hangerő szintjét növeli/csökkenti
MIKROFON HANGERŐ ÁLLÍTÁS	A mikrofon hangerő szintjét növeli/csökkenti
GITÁR HANGERŐ ÁLLÍTÁS	A GITÁR hangerő szintjét növeli/csökkenti
USB CSATLAKOZÓ	USB csatlakozó
AUX BEMENET	AUX bemeneti csatlakozó
AUX KIMENET	AUX kimenet csatlakozó
MIKROFON	Mikrofon csatlakozó
TWS	Nyomja meg a TWS párosítás módba lépéshez
GITÁR	Gitár csatlakozó
VÁLTÓÁRAMÚ BEMENETI CSATLAKOZÓ	Váltoáramú áramellátás csatlakozó

Csatlakoztatások

Áram csatlakoztatása

A főegység hátsó panelje

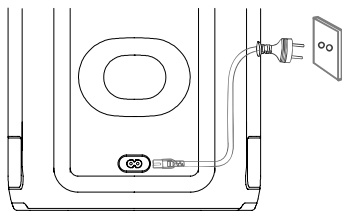

A termék károsodásának a kockázata!

Győződjön meg arról, hogy a hálózati áram feszültsége megegyezik-e a besorolási címkére nyomtatott feszültség értékével, ez a címke az egység aljára vagy hátuljára van ragasztva.

- Dugja be a hálózati tápkábelt a konnektorba.

AUX IN csatlakozó

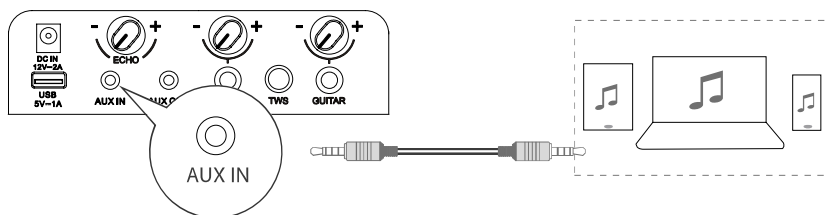

Ez a készülék hangbemeneti csatlakozóval rendelkezik. Az analóg sztereó hangjeleket további eszközökről is beviteli, mint például VCD, CD, VCR, MP3 lejátszó stb.

A 3,5 mm-es (nem tartozék) csatlakozóval ellátott hangkábel segítségével csatlakoztassa a készülék hátlapján található **AUX IN** bemeneti csatlakozót, majd nyomja meg a  gombot az **AUX IN** mód kiválasztásához.

AUX OUT csatlakozó

A főegység hátulnézete

Egy másik főegység hátulnézete (nem tartozék)

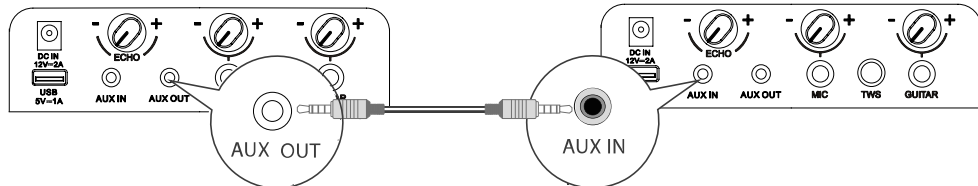

Ez a készülék **AUX OUT** csatlakozóval rendelkezik. Az analóg sztereó hangjeleket külső eszközökre, például aktív hangszórókra is továbbíthatja.

Csatlakoztasson egy hangkábel (nem tartozék) a készülék hátlapján található **AUX OUT** csatlakozóhoz és a külső eszköz **AUX IN** csatlakozójához, és a készülék automatikusan továbbítja a hangot a külső eszközre.

EN
FR
ES
PT
DE
IT
PL
RO
CZ
NL
SK
SL
HR
HU
TR
RU
SR
BS
SQ
MK
GR
BG

Csatlakoztatások

MIC csatlakozó

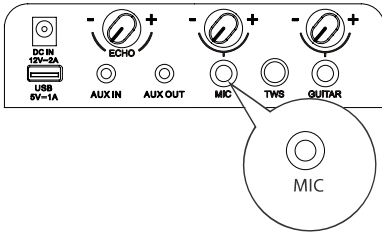

Dugja be a mikrofont a hátlapon lévő mikrofon csatlakozóba, és állítsa be a hangerőt alacsony szintre a hátlapon található mikrofon hangerőgombbal.

Állítsa be a mikrofon hangerejét a kívánt szintre a hátsó panelen található mikrofon hangerő gombjával.

Most pedig élvezze a karaoke éneklést!

GUITAR csatlakozó

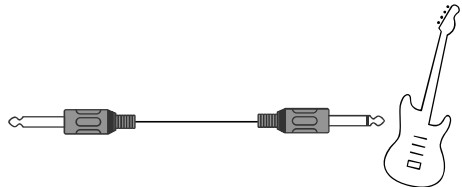
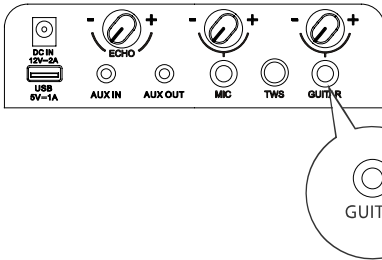

Dugja be a gitárcábel a hátlapon lévő gitárcsatlakozóba.

Most pedig érezze jól magát!

VEZETÉK NÉLKÜLI MIKROFON CSATLAKOZTATÁS (Csak Party Rocker One Plus esetén)

Mikrofon csatlakoztatása

A mellékelt vezeték nélküli mikrofon alapértelmezett csatlakoztatása érdekében vezeték nélküli mikrofon gyárilag előre párosításra kerül a hangszóróval.

1. Helyezze be a két AA alkáli elemet a helyes polaritással.

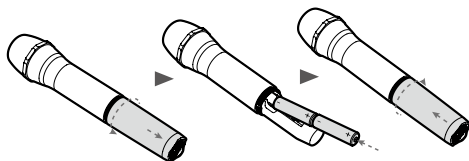

2. Kapcsolja be egymás után a hangszórót és a mellékelt vezeték nélküli mikrofont.

- A vezeték nélküli kapcsolat automatikusan létrejön.

Megjegyzések:

- A mikrofon 20 perc inaktivitás után automatikusan kikapcsol.
- Maximum kettő vezeték nélküli mikrofon támogatott.

Vezeték nélküli mikrofon elemeinek cseréje

Vigyázat:

- Ne keverje össze az elemeket (régie és új vagy karbon és alkáli stb.).
- Vegye ki az elemeket, ha lemerültek, vagy ha a mikrofont hosszabb ideig nem használja.
- Az elemek vegyi anyagokat tartalmaznak, ezért megfelelően ártalmatlanítani kell őket.

1. Alacsony elem töltöttségi szint jelzés

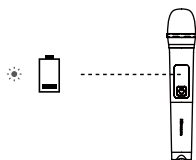

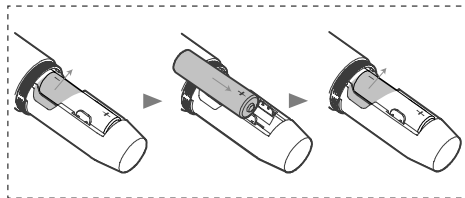
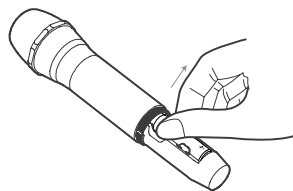

A  jelzőfény pirosan villog

2. Ha az elemek töltöttségi szintje alacsony, cserélje ki a régi elemeket újakra.



Csatlakoztatás

-  párosítás (a jelzőfény kéken villog)
-  csatlakoztatva (a jelzőfény folyamatosan kéken világít)

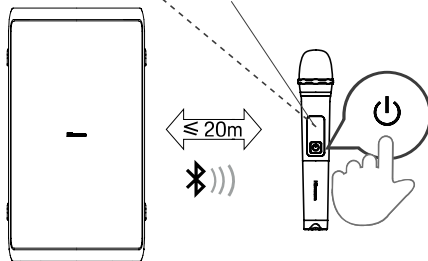

A készülék bekapcsolásához nyomja meg a készülék felső panelén található  gombot.

Nyomja meg a vezeték nélküli mikrofonon lévő  gombot

a vezeték nélküli mikrofon bekapcsolásához, a vezeték nélküli mikrofon jelzőfénye kéken villog, és a vezeték nélküli mikrofon automatikusan párosodik az egységgel, a sikeres párosítás után a vezeték nélküli mikrofon jelzőfénye folyamatosan kéken világít.

Állítsa be a mikrofon hangerejét a kívánt szintre a hátsó panelen található mikrofon hangerő gombbal.

Megjegyzés: Ha a vezeték nélküli mikrofon elemei alacsony töltöttségi állapotban vannak, a vezeték nélküli mikrofon jelzőfénye pirosan villog, és a vezeték nélküli mikrofon elemtartójában lévő régi elemeket újakra kell cserélni.

EN
FR
ES
PT
DE
IT
PL
RO
CZ
NL
SK
SL
HR
HU
TR
RU
SR
BS
SQ
MK
GR
BG

Alapműveletek

Készenlét/BE

- Nyomja meg a  gombot az egységen a főegység BEkapcsolásához. Nyomja meg és tartsa lenyomva 2 másodpercig a Kikapcsoláshoz.
- Ha az egységet teljesen ki szeretné kapcsolni, akkor húzza ki az hálózati csatlakozót a konnektorból.
- Ha 15 percnél tovább nem érkezik bemeneti jel az egységtől, az automatikusan készenléti módba kapcsol.

DJ effektus

- Nyomja meg a DJ gombot a különböző DJ effektusok kiválasztásához.
- Nyomja meg egyszer a DJ gombot az aktuális DJ effektus lejátszásához. Ha 1 másodpercen belül folyamatosan nyomja a DJ gombot, különböző DJ hangeffektusok ciklusában válogathat. Nyomja a DJ gombot 1 másodpercig az aktuális DJ hangeffektusok lejátszásához a művelet befejezése után;
- DJ hangeffektusok: DJ1 ujjongó hang, DJ2 dobhang, DJ3 riasztóhang, DJ4 kúrhang, DJ5 lemez lejátszási hang.

Üzem módok kiválasztása

- Nyomja meg a készülék  gombját a lejátszási funkció BT→USB→AUX IN→FM módjának kiválasztásához.

Hangerő állítása

- Nyomja a **VOL+ /VOL-** gombokat az egységen a hangerő beállításához.



Előre beállított hangszínszabályzó

- Lejátszás közben nyomja meg többször az EQ gombot a következők közül való választáshoz: ROCK-JAZZ-SZAMBA-POP-BALANSZ.

Mély hang beállítások

- Nyomja meg a BASS gombot a BASS BE / BASS KI közti választáshoz.

A LED fény beállítása

- Nyomja meg többször a  gombot a LED effektus kiválasztásához: LED KI, LED1, LED2, LED3, LED4, LED5.
- Nyomja meg és tartsa lenyomva a  gombot a stroboszkóp BE/KI kapcsolásához.

AUX IN kezelése

- 1 Győződjön meg arról, hogy az egység a TV-hez vagy más hangeszközhöz van csatlakoztatva.
- 2 Nyomja meg a készülék  gombját az **AUX IN** mód kiválasztásához.
- 3 A lejátszási funkciókért közvetlenül működtesse a hangeszközt.
- 4 A **VOL +/VOL-** gomb nyomásával állítsa be a kívánt hangerőt.

VEZETÉK NÉLKÜLI TÖLTÉS

A bulihangszóró vezeték nélküli töltéssel kompatibilis telefonokat tölthet úgy, hogy a telefont a bulihangszóró vezeték nélküli töltés logójára helyezi.

Megjegyzések:

- 1 A vezeték nélküli töltés akkor használható kompatibilis okostelefonok töltésére, ha az egység 4 órán túl váltóáramú módban bekapcsolat vagy készenléti állapotban van.
- 2 Az akkumulátor élettartamának meghosszabbítása érdekében a közvetlen vezeték nélküli töltés nem engedélyezett akkumulátoros üzemmódban.

Bluetooth kezelés

EN
FR
ES
PT
DE
IT
PL
RO
CZ
NL
SK
SL
HR
HU
TR
RU
SR
BS
SQ
MK
GR
BG

A bekapcsolt Bluetooth eszközök párosítása

A Bluetooth-eszköz első csatlakoztatásakor ehhez az egységhez párosítania kell készülékét ezzel az egységgel.

Megjegyzések:

- Az egység és egy Bluetooth eszköz közötti működési hatótávolság körülbelül 8 méter (ha nincs semmilyen tárgy a Bluetooth eszköz és az egység között).
- Mielőtt Bluetooth eszközt csatlakoztatna ehhez az egységhez, győződjön meg arról, hogy ismeri az eszköz képességeit.
- Az összes Bluetooth eszközzel való kompatibilitás nem garantált.
- Az egység és a Bluetooth eszköz közötti bármilyen akadály csökkentheti a hatótávolságot.
- Ha a jel erőssége gyenge, a Bluetooth vétele megszakadhat, de automatikusan újra párosítási módba lép.
- 1 Nyomja meg a gombot az egységen a **Bluetooth** mód kiválasztásához.
- 2 A „**PAIRING**” szó jelenik meg a kijelzőn, a rendszer párosítási módba lépett.
- 3 Aktiválja a Bluetooth eszközt, és válassza ki a keresési módot. A „**Hisense Party Rocker One**” vagy a „**Hisense Party Rocker One Plus**” jelenik meg Bluetooth-eszközen.
- 4 Válassza ki a „**Hisense Party Rocker One**” vagy a „**Hisense Party Rocker One Plus**” elemet a párosítási listából, a rendszer sikeresen csatlakozik, és a „**CONNECTED**” felirat jelenik meg a kijelzőn.
- 5 Kezdje meg zene lejátszását a csatlakoztatott Bluetooth eszközről.

A Bluetooth funkció leválasztásához a következőket teheti:

- Váltson másik forrásra az egységen.
- Tiltsa le a Bluetooth funkciót a készüléken.
- Nyomja meg és tartsa lenyomva a készülék „**▶ ||**” gombjait.

Tipppek:

- Adja meg a „0000” jelszót, ha szükséges.
- Az egység akkor is lekapcsolódik, ha a készüléket hatótávolságon kívülre viszi.
- Ha újra szeretné csatlakoztatni készülékét ehhez az egységhez, helyezze hatótávolságon belülre.
- Ha az eszközt a hatótávolságon kívülre vitte és visszahozza, ellenőrizze, hogy az eszköz továbbra is csatlakozik-e az egységhez.
- Ha a kapcsolat megszakad, kövesse a fenti utasításokat, hogy újra párosítsa készülékét az egységgel.

Zenehallgatás Bluetooth készülékről

Ha Bluetooth-eszköze támogatja az A2DP-t, játsszon le zenét a készüléken keresztül.

- A lejátszás szüneteltetéséhez/folytatásához nyomja meg a **▶ ||** gombot.
- Ha egy számra szeretne ugrani, nyomja meg a **|| ◀◀** vagy a **▶▶ |** gombot.
- Nyomja meg a **VOL+/-** gombot a hangerő növeléséhez vagy csökkentéséhez.





TWS kapcsolat

- Ez a **TWS (TRUE WIRELESS STEREO – VALÓS VEZETÉK NÉLKÜLI SZTEREÓ)** Bluetooth-kapcsolat csak kettő ugyanolyan hangszóró között használható.
- Kapcsolja be mindkét hangszórót, nyomja meg mindkét hangszóró gombját, hogy Bluetooth módba váltson, nyomja meg a **TWS** gombot az egyik hangszórón, a hangszóró képernyője görgeti a **TWS ON** szöveget, majd görgeti a **TWS PAIRING** szöveget, mindkét hangszóró automatikusan párosítási állapotba lép, a sikeres párosítás után a mesternek konfigurált hangszóró kijelzője a **MASTER**-t görgeti, a másik, kiszolgálóként konfigurált hangszóró kijelzőjén pedig pedig a **SLAVE** felirat jelenik meg.
- Kapcsolja be Bluetooth-eszközét, és győződjön meg arról, hogy keresési módban van.
- Válassza ki a „**Hisense Party Rocker One**” vagy a „**Hisense Party Rocker One Plus**” elemet a felfedezett eszközök listájából, és csatlakozzon hozzá.
- A mester hangszóró a bal oldali csatornaként fog működni a TWS alatt, és fogadja a Bluetooth jelet, a másik hangszóró pedig a jobb csatornaként fog működni a zene lejátszásához.
- Nyomja meg és tartsa lenyomva a **TWS** gombot a **MESTER** és a **SLAVE** hangszóró csatlakozásának megskatizásához **TWS** csatlakozási módban, mindkét hangszóró kijelzője a **TWS OFF** szöveget görgeti.

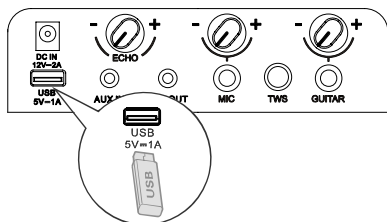
USB kezelés



USB kezelés



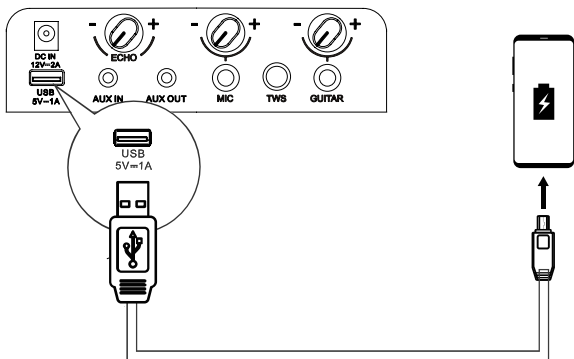

- 1 Helyezze be az USB-eszközt, és nyomja meg a  gombot az USB mód kiválasztásához.
- 2 A lejátszás automatikusan elindul. Ha a lejátszás nem indul el automatikusan, nyomja meg a  gombot.
 - Az előző/következő számra ugráshoz nyomja meg a készülék  gombjait.
 - Az előző/következő mappára ugráshoz nyomja meg és tartsa lenyomva a készülék  gombjait.
- 3 LEJÁTSZÁS/SZÜNET üzemmódban tartsa lenyomva a  gombot 3 másodpercig, hogy váltson az 1 ISMÉTLÉLSE/ÖSSZES ISMÉTLÉSE/VÉLETLENSZERŰ/NORMÁL között.

Töltés az USB portról



A Charging  5 V  1 A csatlakozó mobil eszközök (pl. MP3 lejátszó, mobiltelefon stb.) töltésére szolgál. 5 V egyenáramú feszültséget biztosít 1000 mA (1 A) töltőáramig.



Bekapcsolt módban USB-kábellel (nem tartozék) csatlakoztassa a mobil eszközt az egység Charging  5 V  1 A csatlakozójához, és a mobil eszköz töltése elkezdődik.

FM rádió kezelés



Nyomja meg többször a  gombot a TUNER (RÁDIÓKÉSZÜLÉK) forrás kiválasztásához. A kijelzőn megjelenik a „TUNER” felirat.

HANGOLÁS egy állomásra





Automatikus hangolás

- 1 Nyomja meg és tartsa lenyomva a  gombot az automatikus hangolás elindításához. Nyomja meg ismét a  gombot az automatikus hangolás leállításához.
- 2 A keresett rádióállomások előre beállított állomásként kerülnek tárolásra.
Megjegyzés: Előfordulhat, hogy a keresés nem áll meg egy nagyon gyenge jelű állomásnál.



Kézi hangolás

Nyomja meg és tartsa lenyomva a  vagy a  gombot az előre vagy hátrafelé történő keresés elindításához. A kijelzőn megjelenik a keresett frekvencia. Miután megtalált egy állomást, a keresés automatikusan leáll, és addig módosítja a frekvenciát, amíg meg nem találja a kívánt állomást.

Rádióállomás kézi keresése

- 1 Röviden nyomja meg a  vagy a  gombokat, amíg el nem éri az optimális vételi frekvenciát.
- 2 Minden alkalommal, amikor a  vagy a  gombokat megnyomja, a frekvencia 0,05 MHz-cel csökken/növekszik.

Előre beállított állomás előhívása

- 1 Nyomja meg a  gombot az előre beállított állomások és frekvenciák közötti váltáshoz.
- 2 Nyomja meg a  /  gombot a kívánt előre beállított állomás kiválasztásához.

Akkumulátortöltés Bulihangszóróhoz

Beépített akkumulátortöltés

Használja a váltóáramú tápkábelt (mellékelve) a készülék váltóáramú táp bemeneti csatlakozójának a váltóáramú konnektorhoz való csatlakoztatásához, az egységen lévő aktuális töltést jelző lámpa villogni fog töltés közben, ha a készüléken lévő öt töltésjelző lámpa folyamatosan világít, hogy a az akkumulátor teljesen fel van töltve.

Alternatív megoldásként csatlakoztassa a jármű egyenáramú hálózati adapterének (nem tartozék) egyik kivezetését az egység egyenáramú bemeneti csatlakozójához, és a jármű egyenáramú hálózati adapterének másik kivezetését a járműben lévő hálózati csatlakozóhoz.

5 LED fehér fény = kb. 100%-ban feltöltődött

4 LED fehér fény = kb. 80%-ban töltött

3 LED fehér fény = kb. 60%-ban töltött

2 LED fehér fény = kb. 40%-ban töltött

1 LED fehér fény = kb. 20%-ban töltött

(azt jelzi, hogy töltés szükséges)

Megjegyzés: ha az akkumulátor lemerülőben van, a készülék hangjelzést ad.

Ha töltéshez egyenáram van csatlakoztatva, az egység csak tölthető és lejátszás nem lehetséges.

EN

FR

ES

PT

DE

IT

PL

RO

CZ

NL

SK

SL

HR

HU

TR

RU

SR

BS

SQ

MK

GR

BG

Hibaelhárítás

A garancia érvényességének megőrzése érdekében soha ne próbálja meg saját maga megjavítani az egységet. Ha probléma merül fel az egység használata közben, ellenőrizze a következő pontokat, mielőtt szervizt kérne.

Nincs áram

- Győződjön meg arról, hogy a váltóáramú hálózati kábel megfelelően csatlakozik.
- Ellenőrizze, hogy van-e áram a hálózati csatlakozón.
- Nyomja meg a  gombot a hangszórón

Sercegést vagy bűgást hallok

- Győződjön meg arról, hogy minden kábel és vezeték megfelelően csatlakozik.
- Csatlakoztasson egy másik forráseszközt (Blu-ray lejátszó stb.), hogy ellenőrizze, hogy a sercegés továbbra is fennáll-e. Ha nem áll fenn, akkor a probléma az eredeti eszközzel lehet.
- Csatlakoztassa a készüléket a hangszóró másik bemenetéhez.

Nem találok ennek az egységnek a Bluetooth nevét a Bluetooth eszközmön

- Ellenőrizze, hogy aktiválva van-e a Bluetooth funkció a Bluetooth készüléken.
- Párosítsa újra az egységet a Bluetooth-eszközzel

MŰSZAKI ADATOK

Modellnév	Party Rocker One
Modellnév	Party Rocker One Plus

Tápegység

Feszültség	AC 100-240 V ~ 50/60 Hz; DC BE 12 V 2 A
Energiafogyasztás (váltóáram)	80 W
Méreték (szélesség × magasság × mélység)	295 × 550 × 258 mm

Erősítő (max. hangteljesítmény)

Erősítő maximális összes hangteljesítménye	300 W
--	-------

Környezeti feltételek

Működés közben	min. 0°C - max. +45°C / 60% relatív páratartalom
Nem működő állapotban	min. -10°C - max. +60°C / 65% relatív páratartalom
Beépített akkumulátor	Li-ion 5000 mAh, 7,4 V
Akkumulátor töltési ideje	3,5 óra
Akkumulátor lejátszási ideje	15 óra*

Rádió

FM sáv	FM 87,5 - 108 MHz
FM antenna	Megmaradóan telepített huzalantenna

Rendszer

Frekvenciatartomány	20 Hz és 20 KHz között
Jel a zajhoz	> 80 dB
USB csatlakozó	USB 2.0 32 GB-os WAV \WMA \ MP3-hoz
USB kimenet	Kimenet: 5 V 1 A max.

Bluetooth®

Bluetooth verzió	5.0
Bluetooth adóteljesítmény	< 10 dBm
Frekvenciatartomány	2,4 GHz - 2,4835 GHz

Vízálló

Felső panel	IPX4
-------------	------

Vezeték nélküli mikrofon (Csak Party Rocker One Plus esetén)

Elemtípus	AA elem (1,5 V 2 db)
Adásteljesítmény	9 dBm
Az adó és a vevők közötti távolság	≤ 20 m

* Az akkumulátor 15 órás lejátszási ideje csak tájékoztató jellegű, és számos töltési és kisütési ciklus után a zenei tartalomtól és az akkumulátor öregedésétől függően változhat. Előre definiált zeneforrással, kikapcsolt fényshow-val, 7-es hangerővel és BT adatfolyam forrással érhető el.

* Ha csak akkumulátorral működik, a teljesítmény automatikusan lecsökken az akkumulátor védelme érdekében.

Hisense

PARTİ HOPARLÖRÜ

Model: Party Rocker One

Party Rocker One Plus

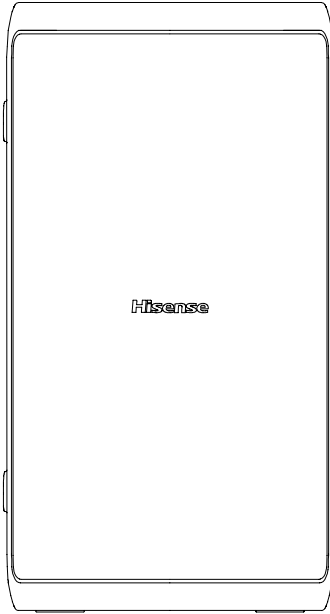

KULLANIM KILAVUZU



Kullanmadan önce tüm güvenlik talimatlarını dikkatlice okuyun ve bu kullanım kılavuzunu ileride başvurmak üzere saklayın.

Özellikler

Ürünümüzü satın aldığınız için teşekkür ederiz. Lütfen bağlantıları yapmadan ve bu ürünü çalıştırmadan önce bu kılavuzu okuyun. Bu kılavuzu ileride başvurmak üzere saklayın.

- Bluetooth oynatma
- AUX GİRİŞİ
- FM Ayarlayıcı
- USB YUVASI
- Mikrofon fonksiyonu
- Gitar fonksiyonu
- Çoklu EQ ses efekti modu

Paket İçeriği

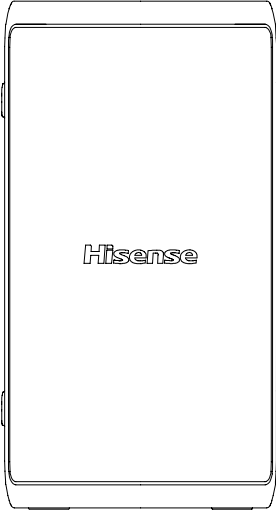

Ana Ünite

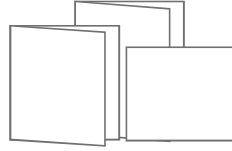

Kullanım Kılavuzu
Hızlı Başlangıç Kılavuzu
Garanti Kartı



Kablosuz Mikrofon × 2
(Sadece Party Rocker One Plus için)



* AC güç kablosu

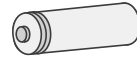

AA pil (1,5 V) × 4
(Sadece Party Rocker One Plus için)

* Güç kablosu miktarı ve fiş tipi bölgelere göre değişir.

Ürün Diyagramı

Üstten Görünüm

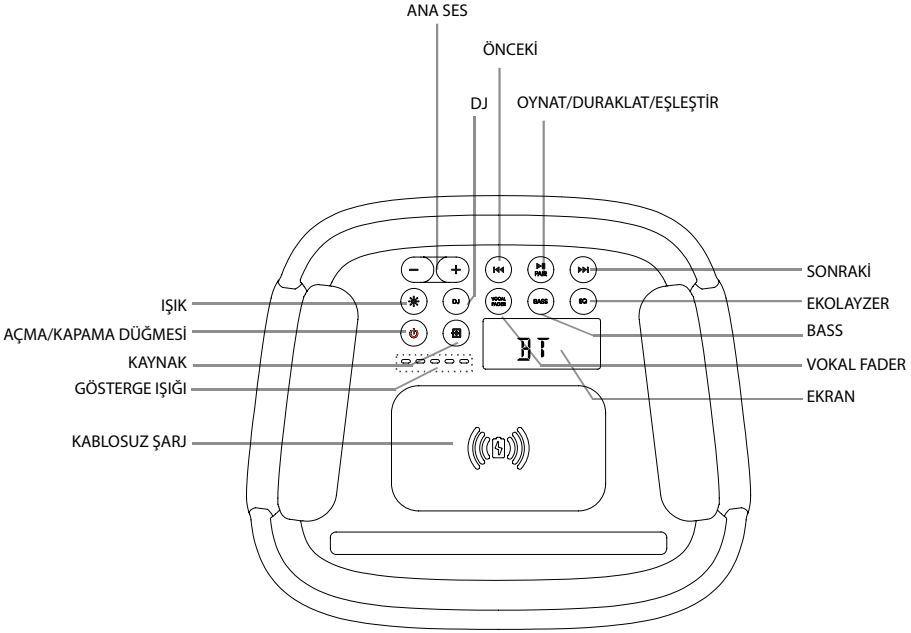

Party Rocker Tek Bağlantı Noktası

IŞIK	LED Göstergenin farklı aydınlatma modunu seçin
AÇMA/KAPAMA DÜĞMESİ	AÇMA/KAPAMA düğmesi
KAYNAK	Oynatma fonksiyonunu seçin
GÖSTERGE IŞIĞI	Dahili pil şarj göstergesi
KABLOSUZ ŞARJ	Kablosuz şarj
ANA SES SEVİYESİ	Ses seviyesini artırma/azaltma
DJ	DJ etkisi
ÖNCEKİ	Önceki parçaya geçmek için basın
OYNAT/DURAKLAT/EŞLEŞTİR	Oynat/Duraklat/Eşleştir
SONRAKİ	Sonraki parçaya geçmek için basın
EKOLAYZER	Ekolayzer manuel modu
BASS	BASS modunu AÇMA/KAPAMA
VOKAL FADER	Vokal fader açık ve vokal fader kapalı arasında geçiş yapma
EKRAN	Ekran

Ürün Diyagramı

Arkadan Görünüm

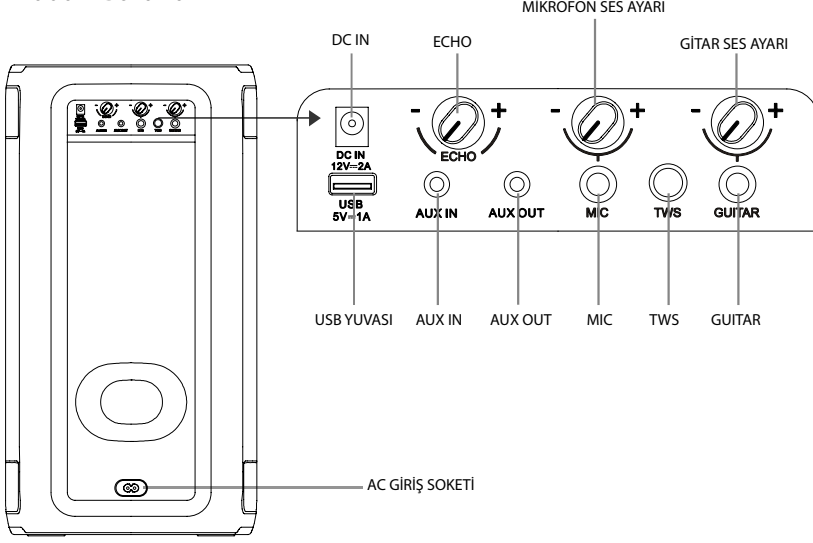

Party Rocker Tek Bağlantı Noktası

DC IN	DC giriş soketi (Sadece araç DC güç adaptörü için kullanılabilir)
ECHO	Mikrofon eko ses seviyesini artırma/azaltma
MİKROFON SES AYARI	Mikrofon ses seviyesini artırma/azaltma
GİTAR SES AYARI	Gitar ses seviyesini artırma/azaltma
USB YUVASI	USB yuvası
AUX IN	AUX giriş soketi
AUX OUT	AUX çıkış soketi
MIC	Mikrofon soketi
TWS	TWS eşleştirme moduna girmek için basın
GUITAR	Gitar soketi
AC GİRİŞ SOKETİ	AC güç soketi

Bağlantılar

Güç Bağlantısı

Ana ünitenin arka paneli

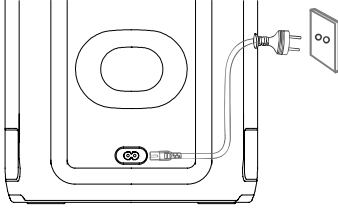

Ürün hasarı riski!

Güç kaynağı voltajının ünitenin arkasında veya alt tarafında yazılı olan voltaja uygun olduğundan emin olun.

- AC güç kablosunu bir elektrik prizine takın.

AUX IN Soketi

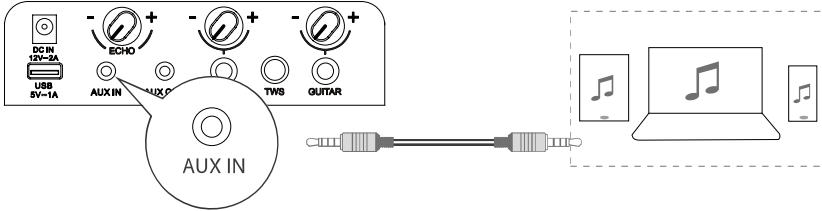

Bu ünite bir ses giriş terminaline sahiptir. Analog stereo ses sinyallerini VCD, CD, VCR, MP3 çalar, vb. gibi ekstra cihazlardan girebilirsiniz.

Ünitenin arka panelindeki **AUX IN** giriş terminalini bağlamak için 3,5 mm (birlikte verilmez) konektörlü ses kablosu kullanın, **AUX IN** modunu seçmek için  düğmesine basın.

AUX OUT Soketi

Ana Ünitenin Arkadan Görünümü

Başka bir Ana Ünitenin Arkadan Görünümü
(dahil değildir)

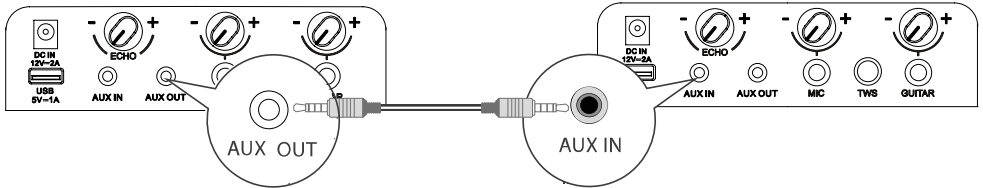

Bu ünite de bir **AUX OUT** jakı vardır. Analog stereo ses sinyallerini aktif bir hoparlör gibi harici cihazlara verebilirsiniz.

Ünitenin arka panelindeki **AUX OUT** yakına ve harici cihazın **AUX IN** yakına bir ses kablosu (birlikte verilmez) bağlayın; ünite harici cihaza otomatik olarak ses çıkışı verecektir.

EN

FR

ES

PT

DE

IT

PL

RO

CZ

NL

SK

SL

HR

HU

TR

RU

SR

BS

SQ

MK

GR

BG

Bağlantılar

MIC Soketi

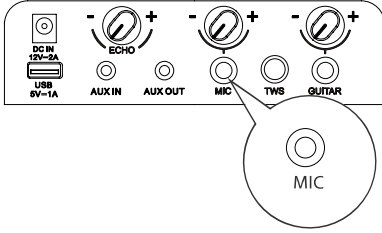

Mikrofonu arka paneldeki mikrofon soketine takın ve arka paneldeki mikrofon ses düğmesini kullanarak düşük bir seviyeye ayarlayın. Arka paneldeki mikrofon ses düğmesini kullanarak mikrofon ses seviyesini istediğiniz düzeye ayarlayın. Şimdi, karaoke şarkı söylemenin tadını çıkarın!

GUITAR Soketi

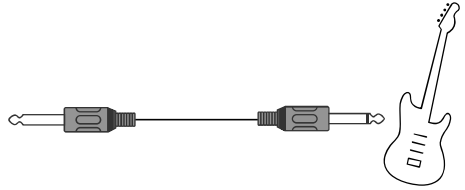
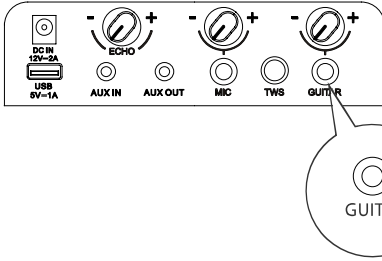

Gitar kablosunu arka paneldeki gitar soketine takın. Şimdi, keyfinize bakın!

KABLOSUZ MİKROFON BAĞLANTISI (Sadece Party Rocker One Plus için)

Mikrofon Bağlantısı

Verilen kablosuz mikrofonu bağlamak için Varsayılan olarak, kablosuz mikrofon fabrikada hoparlör ile önceden eşleştirilmiş olarak gelir.

1. İki adet Alkalin AA pili doğru kutuplarla yerleştirin.

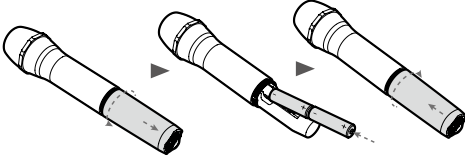

2. Hoparlörü ve birlikte verilen kablosuz mikrofonu arka arkaya açın.

- Kablosuz bağlantı otomatik olarak kurulacaktır.

Notlar:

- Mikrofon 20 dakika kullanılmadığında otomatik olarak kapanır.
- En fazla iki kablosuz mikrofon desteklenir.

Kablosuz mikrofonun pillerini değiştirmek için Dikkat edilmesi gerekenler:

- Pilleri karıştırmayın (eski ve yeni veya karbon ve alkalin vb.).
- Bittiklerinde veya mikrofon uzun süre kullanılmıyacaksa pilleri çıkarın.
- Piller kimyasal maddeler içerir, uygun şekilde atılmalıdır.

1. Düşük pil uyarısı

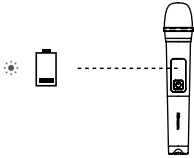

☼ Kırmızı yanıp sönen gösterge

2. Pil seviyesi düşükse, eski pilleri yenileriyle değiştirin.

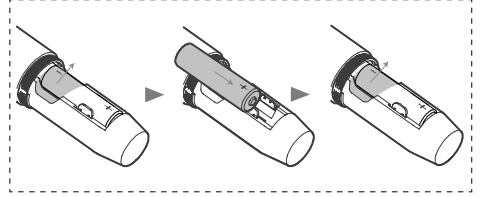
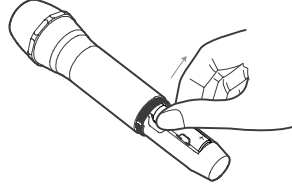

Bağlantı

- ☼ eşleştiriliyor (Gösterge mavi yanıp sönüyor)
- bağlı (Gösterge sabit mavi kalır)

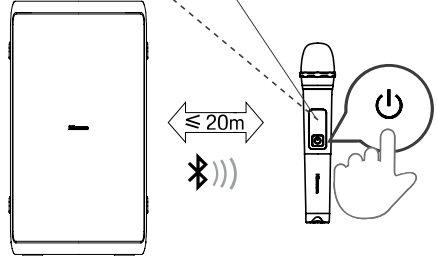

Üniteyi açmak için ünitenin üst panelindeki  düğmesine basın.

Kablosuz mikrofonu açmak için kablosuz mikrofon üzerindeki  düğmesine basın, kablosuz mikrofon üzerindeki gösterge mavi renkte yanıp sönecek ve kablosuz mikrofon ünite ile otomatik olarak eşleşecektir, başarılı bir şekilde eşleştikten sonra kablosuz mikrofon üzerindeki gösterge sabit mavi renkte kalacaktır.

Arka paneldeki mikrofon ses düğmesini kullanarak mikrofon ses seviyesini istediğiniz düzeye ayarlayın.

Not: kablosuz mikrofonun pili düşük pil durumunda iken, kablosuz mikrofon üzerindeki gösterge kırmızı yanıp söner ve kablosuz mikrofon pil bölmesindeki eski pilleri yenileriyle değiştirmeniz gerekir.

Temel Çalıştırma

Beklemede/Açık

- Ana üniteyi AÇIK konuma getirmek için ünite üzerindeki  düğmesine basın. 2 saniye basılı tutarak KAPALI konuma getirin.
- Üniteyi tamamen kapatmak istiyorsanız fişi elektrik prizinden çıkarın.
- Üniteden 15 dakikadan fazla giriş sinyali gelmediğinde, ünite otomatik olarak Bekleme moduna geçecektir.

DJ Efektleri

- Farklı DJ efekti seçmek için DJ düğmesine basın.
- Geçerli DJ'i çalmak için DJ düğmesine bir kez basın. DJ düğmesine 1 saniye içinde sürekli bastırınızda, farklı DJ ses efektlerini seçmek için döngü yapın. Hiçbir işlem yapmadan mevcut DJ ses efektlerini çalmaya başlamak için DJ düğmesine 1 saniye boyunca basın;
- DJ ses efekti türleri: DJ1 tezahürat sesi, DJ2 davul sesi, DJ3 alarm sesi, DJ4 korna sesi, DJ5 disk çalma sesi.

Modları Seçin

- Oynatma işlevini seçmek için ünite üzerindeki  düğmesine basın BT→USB→AUX IN→FM modu.

Ses Seviyesini Ayarlama

- Ses seviyesini ayarlamak için ünite üzerindeki **VOL+/VOL-** düğmesine basın.



Ön Ayarlı Ekolayzer

- Çalma sırasında, seçmek için EQ düğmesine art arda basın: ROCK-JAZZ-SAMBA-POP-BAKIYE.

Bas ayarları

- BASS AÇIK / BASS KAPALI seçmek için BASS düğmesine basın.

LED ışığını ayarlayın

- LED efekti seçmek için  düğmesine art arda basın: LED KAPALI, LED1, LED2, LED3, LED4, LED5.
- Strobe ışığını AÇMAK/KAPATMAK için  düğmesine basılı tutun.

AUX IN Çalışması

- 1 Ünitenin TV'ye veya diğer ses cihazlarına bağlı olduğundan emin olun.
- 2 **AUX IN** modunu seçmek için ünite üzerindeki  düğmesine basın.
- 3 Oynatma özellikleri için ses cihazınızı doğrudan çalıştırın.
- 4 Ses istediğiniz seviyeye ayarlamak için **VOL+/VOL-** düğmesine basın.

KABLOSUZ ŞARJ

Parti hoparlörü, telefonunuzu parti hoparlörünün kablosuz şarj logosunun üzerine yerleştirerek kablosuz şarj uyumlu telefonları şarj edebilir.

Notlar:

- 1 Kablosuz şarj, ünite güç açık durumdayken veya AC modu için 4 saat sonra bekleme modundayken uyumlu akıllı telefonu şarj etmek için kullanılabilir.
- 2 Pilin kullanım ömrünü uzatmak için pil modunda doğrudan kablosuz şarja izin verilmez.

Bluetooth Çalışması

Bluetooth özellikli Cihazları Eşleştirme

Bluetooth cihazınızı bu oynatıcıya ilk kez bağladığınızda, cihazınızı bu oynatıcıyla eşleştirmeniz gerekir.

Notlar:

- Bu oynatıcı ile bir Bluetooth cihazı arasındaki çalışma aralığı yaklaşık 8 metredir (Bluetooth cihazı ile ünite arasında herhangi bir nesne olmadan).
 - Bu üniteye bir Bluetooth cihazı bağlamadan önce, cihazın özelliklerini bildiğinizden emin olun.
 - Tüm Bluetooth cihazlarıyla uyumluluk garanti edilmez.
 - Bu ünite ve bir Bluetooth cihazı arasındaki herhangi bir engel çalışma aralığını azaltabilir.
 - Sinyal gücü zayıfsa, Bluetooth alıcınızın bağlantısı kesilebilir, ancak otomatik olarak eşleştirme moduna yeniden girecektir.
- 1 **Bluetooth** modunu seçmek için ünite üzerindeki  düğmesine basın.
 - 2 Ekranda "**PAIRING**" (EŞLEŞTİRME) kelimesi görüntülenecektir, sistem eşleştirme moduna girmiştir.
 - 3 Bluetooth cihazınızı etkinleştirin ve arama modunu seçin. Bluetooth cihazınızda "**Hisense Party Rocker One**" veya "**Hisense Party Rocker One Plus**" görünecektir.
 - 4 Eşleştirme listesinde "**Hisense Party Rocker One**" veya "**Hisense Party Rocker One Plus**"'ı seçin, sistem başarıyla bağlanmıştır ve ekranda "**CONNECTED**" (BAĞLANDI) yazısı kayarak gösterilecektir.
 - 5 Bağlı Bluetooth cihazından müzik çalmaya başlayın.

Bluetooth işlevinin bağlantısını kesmek için şunları yapabilirsiniz:

- Ünite üzerinde başka bir işleve geçin.
- Cihazınızdaki Bluetooth işlevini devre dışı bırakın.
- Ünitedeki "**▶ II**" düğmesini basılı tutun.

İpuçları:

- Gerekirse parola için "0000" girin.
- Cihazınız çalışma aralığının dışına taşındığında da oynatıcının bağlantısı kesilecektir.
- Cihazınızı bu oynatıcıya yeniden bağlamak istiyorsanız, cihazı çalışma aralığının içine yerleştirin.
- Cihaz çalışma aralığının dışına taşınırsa, geri getirildiğinde, lütfen cihazın oynatıcıya hâlâ bağlı olup olmadığını kontrol edin.
- Bağlantı kesilirse, cihazınızı oynatıcıyla tekrar eşleştirmek için yukarıdaki talimatları izleyin.

Bluetooth Cihazından Müzik Dinleme

Bluetooth cihazınız A2DP'yi destekliyorsa, cihazınız aracılığıyla müzik çalın.

- Çalmayı duraklatmak/devam ettirmek için **▶ II** düğmesine basın.
- Bir parçaya atlamak için **I ◀◀** veya **▶▶ I** düğmesine basın.
- Ses seviyesini artırmak veya azaltmak için **VOL+/-** düğmesine basın.

TWS Bağlantısı

- Bu **TWS** (TRUE WIRELESS STEREO) Bluetooth bağlantısı yalnızca aynı iki hoparlör arasında kullanılır.
- Her iki hoparlörü de açın, Bluetooth moduna geçmek için her iki hoparlördeki  düğmesine basın, Her iki hoparlörden birinde **TWS** düğmesine basın, hoparlörün ekranında **TWS ON** görüntülenir ve ardından **TWS PAIRING** görüntülenir, her iki hoparlör de otomatik olarak eşleştirme durumuna girer, başarıyla eşleştirildikten sonra, hoparlörün ekranında **MASTER** görüntülenen biri master olarak yapılandırılır, diğer hoparlörün ekranında **SLAVE** görüntülenen ise slave olarak yapılandırılır.
- Bluetooth cihazınızı etkinleştirin ve arama modunda olduğundan emin olun.
- Bulunan cihazlar listesinden "**Hisense Party Rocker One**" veya "**Hisense Party Rocker One Plus**" seçin ve bağlanın.
- **TWS** sırasında ana hoparlör sol kanal olarak hareket edecek ve Bluetooth sinyalini alacak, diğer hoparlör müzik çalmak için sağ kanal olarak hareket edecektir.
- **TWS** bağlantı modunda **MASTER** ve **SLAVE** bağlantısını kesmek için **TWS** düğmesini basılı tutun, her iki hoparlörün ekranında **TWS OFF** görüntülenir.

USB Çalışması

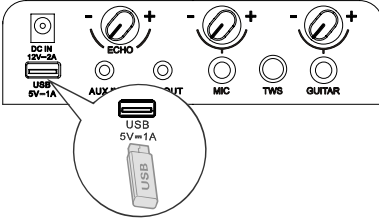

USB Çalışması



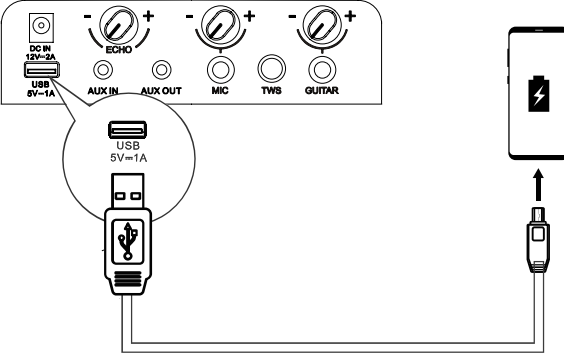

- 1 USB aygıtını takın ve USB modunu seçmek için  düğmesine basın.
- 2 Oynatma otomatik olarak başlarsa, Çalma otomatik olarak başlamazsa, ► || düğmesine basın.
 - Önceki/sonraki parçaya atlamak için ünite üzerindeki ◀◀/▶▶ düğmelere basın.
 - Önceki/sonraki klasöre atlamak için ünite üzerindeki ◀◀/▶▶ düğmelerini basılı tutun.
- 3 PLAY/PAUSE (OYNAT/DURAKLAT) durumunda, REPEAT 1 (1 TEKRAR) /REPEAT ALL (TÜMÜ TEKRAR)/RANDOM (RASTGELE) /NORMAL arasında geçiş yapmak için ► || düğmesini 3 saniye basılı tutun.

USB Bağlantı Noktasından Şarj Etme



Şarj,  **5 V**  1 A soketi, mobil cihazları (örn. Mp3 çalar, cep telefonu vb.) şarj etmek için tasarlanmıştır. 1000 mA'e (1 A) kadar şarj akımında 5V DC sağlar.

Güç açık modunda, mobil cihazı ünitenin Şarj  **5 V**  1 A Soketine bağlamak için bir USB kablosu (dahil değildir) kullanın ve mobil cihaz şarj olmaya başlayacaktır.

FM Radyo Çalışması

TUNER kaynağını seçmek için  düğmesine arka arkaya basın. Ekranda "TUNER" görüntülenecektir.

Bir İstasyonda Ayarlama

Otomatik Ayarlama

- 1 Otomatik ayarlamayı başlatmak için ► **II** düğmesini basılı tutun. Otomatik ayarlamayı durdurmak için ► **II** düğmesine tekrar basın.
- 2 Aranana radyo istasyonları ön ayarlı istasyonlar olarak kaydedilecektir.
Not: Arama, sinyali çok zayıf olan bir istasyonda durmayabilir.

Manuel Ayarlama

İleri veya geri taramayı başlatmak için **I** ◀◀ veya ▶▶ **I** düğmesini basılı tutun. Ekranda aranmakta olan frekans gösterilecektir. Bir istasyon bulunduğunda, istediğiniz istasyonu bulana kadar frekansı değiştirmek için tarama otomatik olarak duracaktır.

Bir radyo istasyonunu manuel olarak arama

- 1 Optimum alım frekansına ulaşılan kadar **I** ◀◀ veya ▶▶ **I** düğmelerine basın.
- 2 **I** ◀◀ veya ▶▶ **I** düğmelerine her basıldığında frekans 0,05 MHz azalır/artar.

Önceden ayarlanmış bir istasyonun geri çağırılması

- 1 Ön ayarlı istasyon ve frekans arasında geçiş yapmak için ► **II** düğmesine basın.
- 2 İsteddiğiniz ön ayarlı istasyonu seçmek için **I** ◀◀ / ▶▶ **I** düğmesine basın.

Parti Hoparlörü için Pil Şarjı

Dahili Pil Şarjı

Ünite üzerindeki AC güç girişi soketini AC güç çıkışına bağlamak için AC güç kablosunu (ürünle birlikte verilir) kullanın, ünite üzerindeki mevcut şarj göstergesi ışığı şarj sırasında yanıp sönecektir, ünite üzerindeki beş şarj göstergesi ışığı sabit yandığında pil tamamen şarj olmuştur.

Alternatif olarak, araç DC güç adaptörünün (ürünle birlikte verilmez) bir terminalini ünite üzerindeki DC giriş soketine bağlayın ve araç DC güç adaptörünün diğer terminalini araç üzerindeki güç soketine bağlayın.

- 5 LED beyaz yanar = yaklaşık %100 dolu
- 4 LED beyaz yanar = yaklaşık %80 dolu
- 3 LED beyaz yanar = yaklaşık %60 dolu
- 2 LED beyaz yanar = yaklaşık %40 dolu
- 1 LED beyaz yanar = yaklaşık %20 dolu (şarjın gerekli olduğunu gösterir)

Not: pil zayıfladığında, ünite hızlı bir bip sesi çıkaracaktır.

DC girişi şarj için bağlandığında, ünite yalnızca şarj edilebilir ve oynatılamaz.

EN

FR

ES

PT

DE

IT

PL

RO

CZ

NL

SK

SL

HR

HU

TR

RU

SR

BS

SQ

MK

GR

BG

Sorun Giderme

Garantinin geçerli kalması için, sistemi asla kendiniz onarmaya çalışmayın. Bu üniteyi kullanırken sorunlarla karşılaşırsanız, servis talep etmeden önce aşağıdaki noktaları kontrol edin.

Güç yok

- AC kablosunun doğru şekilde bağlandığından emin olun.
- AC prizinde güç olduğundan emin olun.
- Hoparlör üzerindeki  düğmesine basın.

Vızıltı veya uğultu duyuyorum

- Tüm kabloların ve tellerin güvenli bir şekilde bağlandığından emin olun.
- Uğultunun devam edip etmediğini görmek için farklı bir kaynak cihaz (Blu-ray oynatıcı vb.) bağlayın. Devam etmezse, sorun orijinal cihazda olabilir.
- Cihazınızı hoparlördeki farklı bir girişe bağlayın.

Bluetooth cihazımda bu ünitenin Bluetooth adını bulamıyorum

- Bluetooth cihazınızda Bluetooth işlevinin etkinleştirildiğinden emin olun.
- Üniteyi Bluetooth cihazınızla yeniden eşleştirin.

TEKNİK ÖZELLİKLER

Model Adı	Party Rocker One
Model Adı	Party Rocker One Plus

Güç kaynağı

Voltaj	AC 100-240 V ~ 50/60 Hz; DC IN 12 V 2 A
Güç Tüketimi (AC)	80 W
Boyutlar (G x Y x D)	295 x 550 x 258 mm

Amplifikatör (Maksimum Ses Gücü)

Amplifikatör Maksimum Ses Gücü Toplam	300 W
---------------------------------------	-------

Ortam koşulları

Çalışırken	min. 0°C - maks. +45°C / %60 bağıl nem
Çalışmazken	min. -10°C - maks. +60°C / %65 bağıl nem
Dahili pil	Li-ion 5000 mAh, 7,4 V
Pil şarj süresi	3,5 saat
Pil oynatma süresi	15 saat*

Radyo

FM bandı	FM 87,5-108 MHz.
FM anteni	Kalıcı olarak monte edilmiş tel anten

Sistem

Frekans aralığı	20 Hz ~ 20 KHz
Sinyal-gürültü	> 80 dB
USB bağlantı noktası	USB 2.0 - 32 GB WAV \WMA \ MP3
USB çıkışı	Çıkış: 5 V 1 A maks.

Bluetooth®

Bluetooth Sürümü	5.0
Bluetooth Verici Gücü	<10 dBm
Frekans Aralığı	2,4 GHz ~ 2,4835 GHz

Suya Dayanıklılık

Üst Panel	IPX4
-----------	------

Kablosuz mikrofon (Sadece Party Rocker One Plus için)

Pil tipi	AA pil (1,5 V x 2)
İletim gücü	9 dBm
Verici ve alıcılar arasındaki mesafe	≤ 20 m

* 15 saat pil çalma süresi yalnızca referans içindir ve müzik içeriğine ve çok sayıda şarj ve deşarj döngüsünden sonra pilin eskimesine bağlı olarak değişebilir. Önceden tanımlanmış bir müzik kaynağı, ışık göstereci kapalı, ses seviyesi 7'de ve BT akış kaynağı ile elde edilebilir.

* Yalnızca pil ile çalıştırılırsa, pili korumak için Güç otomatik olarak düşer.

Hisense

PARTY SPEAKER / БУМБОКС

Модель: Party Rocker One
Party Rocker One Plus

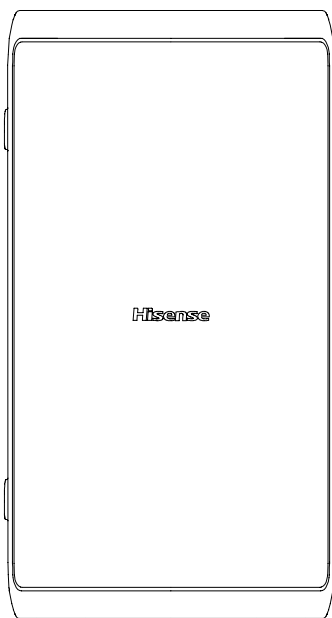

РУКОВОДСТВО ПОЛЬЗОВАТЕЛЯ



Внимательно прочитайте все меры предосторожности перед использованием и сохраните это руководство пользователя на будущее.

Функции

Благодарим вас за покупку нашей продукции. Перед подключением и эксплуатацией изделия прочтите данное руководство. Сохраните данное руководство для дальнейшего использования.

- Воспроизведение по Bluetooth
- ВХОД AUX
- FM-тюнер
- USB-разъем
- Функция микрофона
- Функция гитары
- Режим звуковых эффектов с несколькими эквалайзерами

Содержимое упаковки

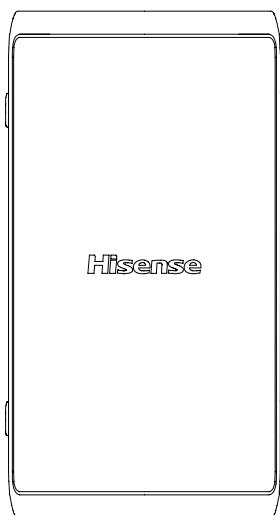

Основное устройство

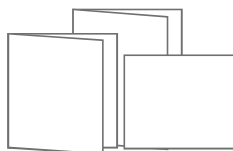

Руководство пользователя
Краткое руководство пользователя
Гарантийный талон



Беспроводной микрофон × 2
(Только для Party Rocker One Plus)



* Шнур питания
переменного тока

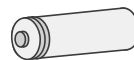

Батарейка типа AA (1,5 В) × 4
(Только для Party Rocker One Plus)

* Количество и тип штепселя шнуров питания зависит от региона.

Схема продукта

Вид сверху

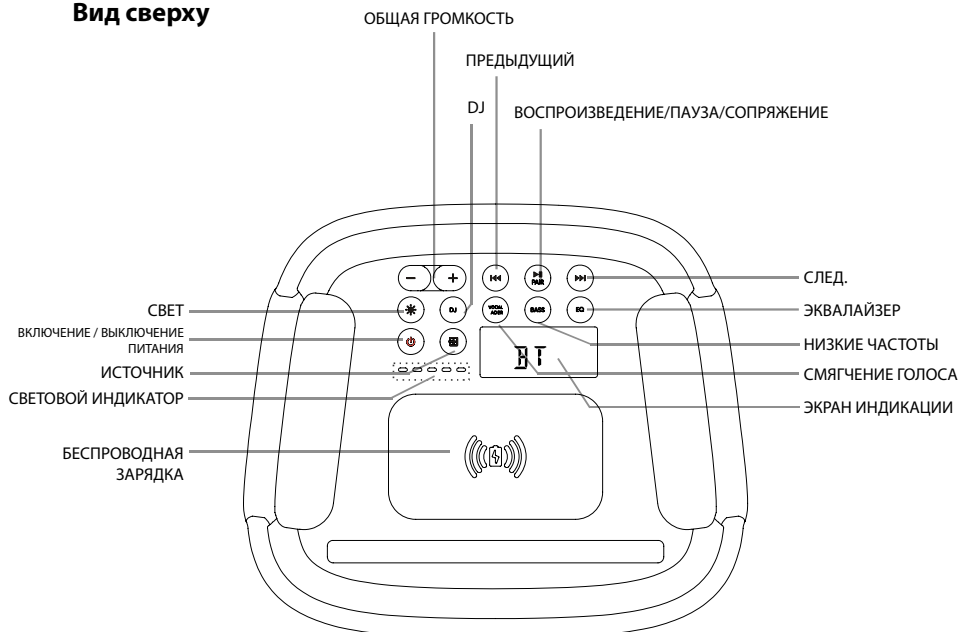

Переносной Party Rocker One

СВЕТ ☀️	Выбор различных режимов работы светодиодного индикатора
ВКЛЮЧЕНИЕ / ВЫКЛЮЧЕНИЕ ПИТАНИЯ 🔌	Включение / выключение питания
ИСТОЧНИК 📶	Выбор режима воспроизведения
СВЕТОВОЙ ИНДИКАТОР	Индикатор зарядки встроенного аккумулятора
БЕСПРОВОДНАЯ ЗАРЯДКА	Беспроводная зарядка
ОБЩАЯ ГРОМКОСТЬ 🔊	Увеличение/уменьшение уровня громкости
DJ	Эффект DJ
ПРЕДЫДУЩИЙ ⏮	Переход к предыдущей дорожке
ВОСПРОИЗВЕДЕНИЕ/ПАУЗА/СОПРЯЖЕНИЕ 🔄 PAIR	Воспроизведение/пауза/воспроизведение с сопряженного устройства
СЛЕД. ⏭	Переход к следующей дорожке
ЭКВАЛАЙЗЕР	Ручной режим эквалайзера
НИЗКИЕ ЧАСТОТЫ	ВКЛЮЧЕНИЕ/ВЫКЛЮЧЕНИЕ режима НИЗКИХ ЧАСТОТ
СМЯГЧЕНИЕ ГОЛОСА	Включение и выключение смягчения голоса
ЭКРАН ИНДИКАЦИИ	Экран индикации

EN
FR
ES
PT
DE
IT
PL
RO
CZ
NL
SK
SL
HR
HU
TR
RU

SR
BS
SQ
MK
GR
BG

Схема продукта

Вид установки сзади

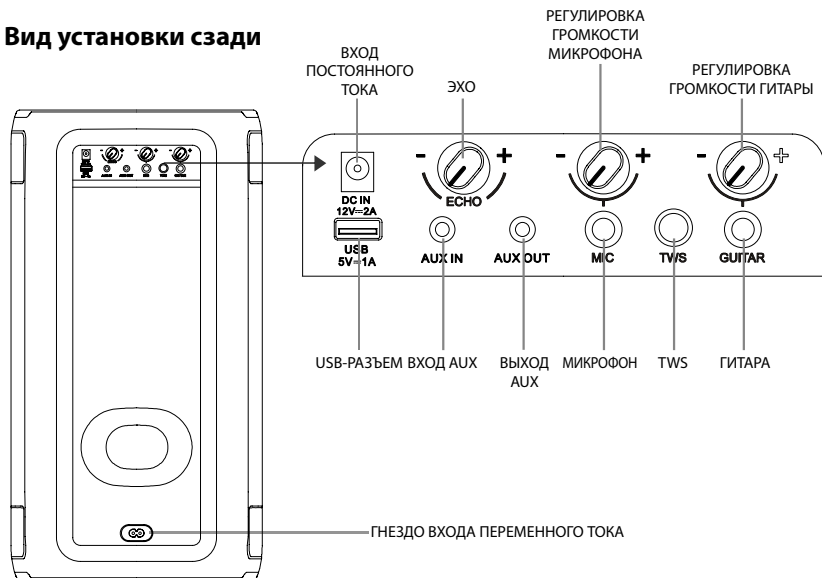

Переносной Party Rocker One

ВХОД ПОСТОЯННОГО ТОКА	Входное гнездо постоянного тока (доступно только для автомобильного адаптера питания постоянного тока)
ЭХО	Увеличение/уменьшение уровня громкости микрофонного эха
РЕГУЛИРОВКА ГРОМКОСТИ МИКРОФОНА	Увеличение/уменьшение уровня громкости микрофона
РЕГУЛИРОВКА ГРОМКОСТИ ГИТАРЫ	Увеличение/уменьшение уровня громкости гитары
USB-РАЗЪЕМ	USB-разъем
ВХОД AUX	Гнездо входа AUX
ВЫХОД AUX	Гнездо выхода AUX
МИКРОФОН	Гнездо МИКРОФОНА
TWS	Нажмите для входа в режим сопряжения устройства TWS (настоящее беспроводное стерео)
ГИТАРА	Гитарный разъем
ГНЕЗДО ВХОДА ПЕРЕМЕННОГО ТОКА	Гнездо переменного тока

Подключения

Подключение электропитания

Задняя панель основного блока

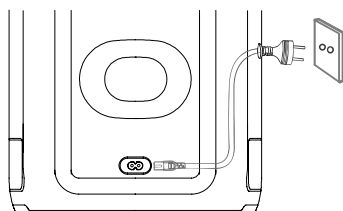



Риск повреждения устройства!

Убедитесь, что напряжение источника питания соответствует напряжению, указанному на задней или нижней части устройства.

- Вставьте кабель питания переменного тока в розетку.

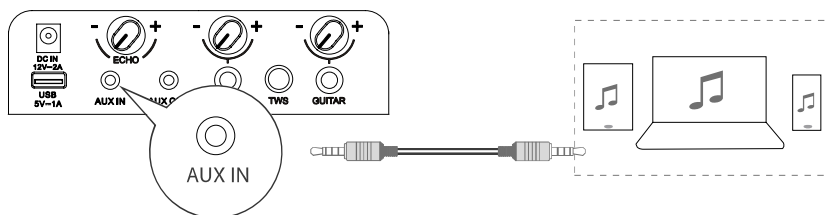
Гнездо ВХОДА AUX



Данное устройство оснащено входным аудиоразъемом. Вы можете подавать аналоговые стереофонические аудиосигналы с внешних устройств, таких как VCD, CD, видеомэгафитон, МРЗ-плеер и т. д. Используйте аудиокабель с разъемом 3,5 мм (не входит в комплект поставки) для подключения к входному разъему **ВХОД AUX** на задней панели устройства, нажмите кнопку  для выбора режима **ВХОД AUX**.

Гнездо ВЫХОДА AUX

Задний вид основного блока

Вид сзади второго основного блока (не входит в комплект)

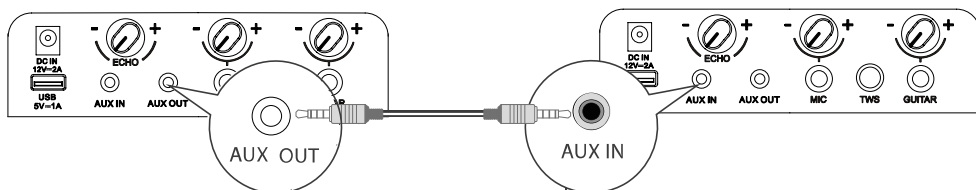

Данное устройство оснащено гнездом **ВЫХОД AUX**. Аналоговые стереофонические аудиосигналы можно выводить на внешние устройства, например, на активный динамик.

Подключите аудиокабель (не входит в комплект поставки) к разъему **ВЫХОД AUX** на задней панели устройства и разъему **ВХОД AUX** внешнего устройства, и колонка будет автоматически выводить звук на внешнее устройство.

EN
FR
ES
PT
DE
IT
PL
RO
CZ
NL
SK
SL
HR
HU
TR
RU
SR
BS
SQ
MK
GR
BG

Подключения

Гнездо МИКРОФОНА

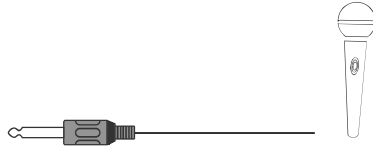
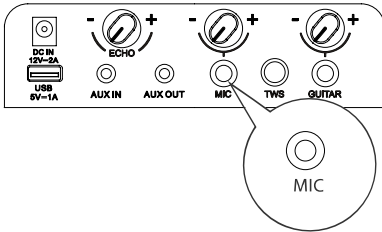

Подключите микрофон к гнезду микрофона на задней панели и установите низкий уровень громкости с помощью регулятора громкости микрофона на задней панели.
Отрегулируйте желаемый уровень громкости микрофона с помощью регулятора громкости микрофона на задней панели.
Теперь наслаждайтесь пением караоке!

ГИТАРНЫЙ разъем

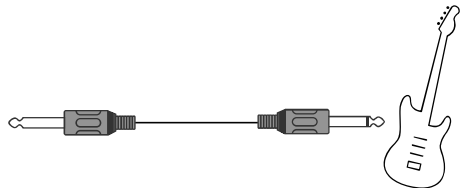
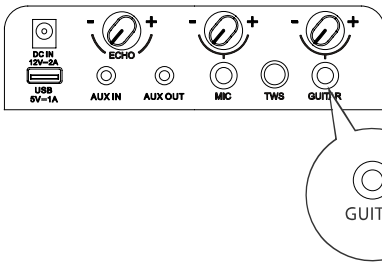

Вставьте кабель гитары в гитарный разъем на задней панели.
Теперь наслаждайтесь!

ПОДКЛЮЧЕНИЕ БЕСПРОВОДНОГО МИКРОФОНА (только для Party Rocker One Plus)

Подключение микрофона

Для подключения прилагаемого беспроводного микрофона по умолчанию он предварительно сопряжен с колонкой на заводе.

1. Вставьте две щелочные батарейки AA, соблюдая полярность.

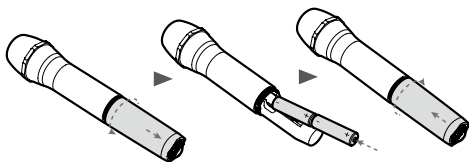

2. Последовательно включите колонку и прилагаемый беспроводной микрофон.

- Беспроводное соединение будет установлено автоматически.

Примечания:

- Микрофон автоматически выключается после 20 минут бездействия.
- Поддерживается максимум два беспроводных микрофона.

При замене батареек беспроводного микрофона Меры предосторожности:

- Не смешивайте батарейки (старые и новые, угольные и щелочные и т. д.).
- Извлеките батарейки, если они разрядились или если микрофон не будет использоваться в течение длительного времени.
- Батарейки содержат токсичные вещества, их следует утилизировать надлежащим образом.

1. Сообщение о низком заряде батареек.

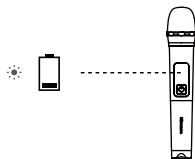

⚡: Индикатор мигает красным цветом

2. Если уровень заряда батареек низкий, замените старые батарейки на новые.

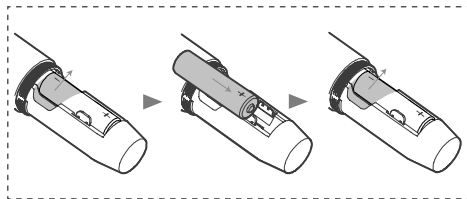
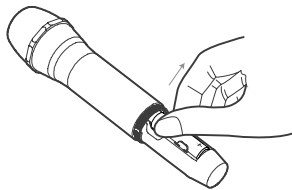

Идет соединение

- ⚡ сопряжение (индикатор мигает синим цветом)
- подключение (индикатор светится синим цветом)

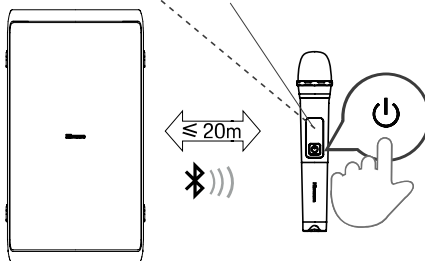

Нажмите кнопку  на верхней панели устройства, чтобы включить его.

Нажмите кнопку  на беспроводном микрофоне, чтобы включить его, индикатор на микрофоне начнет мигать синим цветом, и он автоматически сопряжется с устройством, после успешного сопряжения индикатор будет светиться синим цветом.

Отрегулируйте желаемый уровень громкости микрофона с помощью регулятора громкости микрофона на задней панели.

Примечание: когда батарейки беспроводного микрофона разряжены, индикатор на микрофоне мигает красным цветом, поэтому необходимо заменить старые батарейки в батарейном отсеке беспроводного микрофона на новые.

EN
FR
ES
PT
DE
IT
PL
RO
CZ
NL
SK
SL
HR
HU
TR
RU
SR
BS
SQ
MK
GR
BG

Базовые операции

Режим ожидания/ВКЛ.

- Нажмите кнопку  на устройстве для ВКЛЮЧЕНИЯ основного блока, нажмите и удерживайте в течение 2 секунд для ВЫКЛЮЧЕНИЯ.
- Выньте вилку из розетки, если вы хотите полностью выключить устройство.
- Если входной сигнал с устройства отсутствует более 15 минут, оно автоматически переключится в режим ожидания.

Эффект DJ

- Нажмите кнопку DJ для выбора различных DJ-эффектов.
- Нажмите кнопку DJ один раз для воспроизведения текущего DJ-эффекта. При удерживании кнопки DJ в течение 1 секунды выполняется цикл выбора различных звуковых DJ-эффектов. Зажмите кнопку DJ на 1 секунду, чтобы начать воспроизведение текущих звуковых DJ-эффектов после отсутствия действий;
- Типы звуковых DJ-эффектов: DJ1 звук аплодисментов, DJ2 звук барабана, DJ3 звук будильника, DJ4 звук горна, DJ5 звук проигрывания пластинки.

Выбор режимов

- Нажмите кнопку  на устройстве, чтобы выбрать функцию воспроизведения BT→USB→ВХОД AUX→FM-режим.

Настройка громкости

- Нажмите кнопку **VOL+/VOL-** на устройстве для регулировки громкости.



Предустановленный эквалайзер

- Во время воспроизведения нажмите кнопку ЭКВАЛАЙЗЕР несколько раз для выбора: ROCK-JAZZ-SAMBA-POP-BALANCE (РОК-ДЖАЗ-САМБА-ПОП-СБАЛАНСИРОВАННЫЙ).

Настройки низких частот

- Нажмите кнопку НИЗКИЕ ЧАСТОТЫ, чтобы ВКЛЮЧИТЬ ИЛИ ВЫКЛЮЧИТЬ УСИЛЕНИЕ НИЗКИХ ЧАСТОТ.

Регулировка светодиодной подсветки

- Нажмите кнопку  несколько раз, чтобы выбрать эффект светодиодной подсветки: LED ВЫКЛ, LED1, LED2, LED3, LED4, LED5.
- Нажмите и удерживайте  для ВКЛЮЧЕНИЯ/ВЫКЛЮЧЕНИЯ стробоскопа.

Использование ВХОДА AUX

- 1 Убедитесь, что устройство подключено к телевизору или другим аудиоустройствам.
- 2 Нажмите кнопку  на устройстве, чтобы выбрать режим **ВХОД AUX**.
- 3 Используйте аудиоустройство напрямую для воспроизведения.
- 4 Нажмите кнопку **VOL+/VOL-**, чтобы установить желаемый уровень громкости.

БЕСПРОВОДНАЯ ЗАРЯДКА

Колонка для вечеринок может заряжать телефоны с поддержкой беспроводной зарядки, если положить телефон на логотип беспроводной зарядки на колонке. Во время зарядки на дисплее горит значок зарядки.

Использование Bluetooth

Сопряжение устройств с поддержкой Bluetooth

При первом подключении устройства Bluetooth к звуковой панели необходимо выполнить сопряжение устройств.

Примечания:

- Максимальное расстояние между звуковой панелью и устройством Bluetooth — приблизительно 8 метров (при отсутствии препятствий между ними).
 - Перед подключением устройства Bluetooth к звуковой панели убедитесь, что вам известны возможности устройства.
 - Совместимость со всеми устройствами Bluetooth не гарантируется.
 - Наличие препятствия между звуковой панелью и устройством Bluetooth может уменьшить радиус действия.
 - Если уровень сигнала слабый, приемник Bluetooth может отсоединиться, но он автоматически перейдет в режим сопряжения.
- 1 Нажмите кнопку  на устройстве, чтобы выбрать режим **Bluetooth**.
 - 2 На экране дисплея появится слово «**PAIRING**», это означает, что система перешла в режим сопряжения.
 - 3 Активируйте устройство Bluetooth и выберите режим поиска. На вашем Bluetooth-устройстве появится сообщение «**Hisense Party Rocker One**» или «**Hisense Party Rocker One Plus**».
 - 4 Выберите «**Hisense Party Rocker One**» или «**Hisense Party Rocker One Plus**» в списке сопряжения, система будет успешно подключена, и на экране появится надпись «**CONNECTED**».
 - 5 Начните воспроизведение музыки с подключенного устройства Bluetooth.

Для отсоединения устройства Bluetooth:

- Переключитесь на другой режим звуковой панели.
- Отключите Bluetooth на аудиоустройстве.
- Нажмите и удерживайте кнопку «**▶ ||**» на устройстве.

Советы:

- Введите «0000» в качестве пароля, если потребуется.
- Звуковая панель также отсоединится, если устройство выйдет за радиус действия.
- Чтобы снова подключить устройство к звуковой панели, разместите его в радиусе действия Bluetooth.
- Если устройство выйдет за радиус действия, после его возврата убедитесь, что оно подключено к звуковой панели.
- Если соединение потеряно, следуйте инструкциям выше, чтобы снова подключить устройство.

Воспроизведение музыки с устройства Bluetooth

Если ваше Bluetooth-устройство поддерживает A2DP, воспроизводите музыку через устройство.

- Чтобы приостановить/возобновить воспроизведение, нажмите **▶ ||**.
- Чтобы перейти к дорожке, нажмите **I ◀◀** или **▶▶ I**.
- Нажмите кнопку **VOL+/-**, чтобы увеличить или уменьшить громкость.





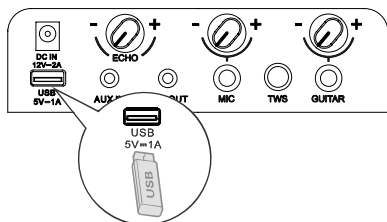

Соединение TWS

- Это Bluetooth-соединение **TWS** (TRUE WIRELESS STEREO) используется только между двумя одинаковыми динамиками.
- Включите обе колонки, нажмите кнопку  на обеих колонках для переключения в режим bluetooth, нажмите кнопку **TWS** на одной из колонок, на дисплее колонки отобразится **TWS ON**, а затем **TWS PAIRING**, обе колонки войдут в состояние сопряжения автоматически, после успешного сопряжения на дисплее главной колонки отобразится **MASTER**, а на дисплее подчиненной — **SLAVE**.
- Включите устройство bluetooth и убедитесь, что оно находится в режиме поиска.
- Выберите «**Hisense Party Rocker One**» или «**Hisense Party Rocker One Plus**» из списка обнаруженных устройств и подключитесь к нему.
- Главная колонка будет работать как левый канал во время **TWS** и принимать сигнал bluetooth, другая колонка будет работать как правый канал для воспроизведения музыки.
- Нажмите и удерживайте кнопку **TWS**, чтобы отключить соединение колонок **MASTER** и **SLAVE** в режиме подключения **TWS**, на дисплеях обеих колонок прокрутится надпись **TWS OFF**.

Использование USB-устройства



Использование USB-устройства



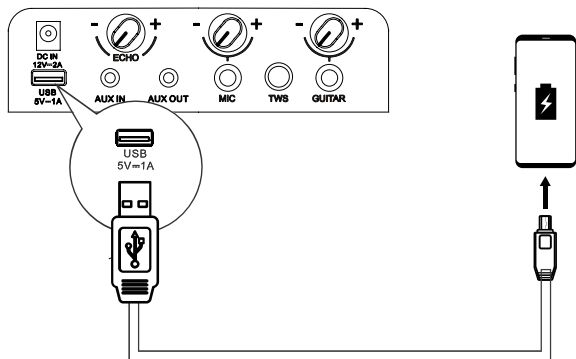

- 1 Вставьте USB-устройство и нажмите кнопку  для выбора режима USB.
- 2 Воспроизведение начнется автоматически. Если воспроизведение не началось автоматически, нажмите кнопку .
- Чтобы перейти к предыдущей/следующей дорожке, нажмите кнопки / на устройстве.
- Чтобы перейти к предыдущей/следующей папке, нажмите и удерживайте кнопки / на устройстве.
- 3 В режиме ВОСПРОИЗВЕДЕНИЕ/ПАУЗА нажмите и удерживайте кнопку  в течение 3 секунд для переключения между режимами ПОВТОР 1/ ПОВТОР ВСЕХ/СЛУЧАЙНЫЙ/НОРМАЛЬНЫЙ.

Зарядка от порта USB



Гнездо зарядки  5 V  1 A предназначено для зарядки мобильных устройств (например, Mp3-плеера, мобильного телефона и т. д.). Оно подает постоянное напряжение 5 В при токе зарядки до 1000 мА (1 А).



Во включенном режиме используйте USB-кабель (не входит в комплект) для подключения мобильного устройства к гнезду зарядки  5 V  1 А, и мобильное устройство начнет заряжаться.

Использование FM-радио

Нажмите кнопку  несколько раз, чтобы выбрать источник ТЮНЕРА. На дисплее появится надпись «TUNER».





НАСТРОЙКА на станцию

Автонастройка









- 1 Нажмите и удерживайте кнопку  , чтобы начать автоматическую настройку. Нажмите кнопку  еще раз, чтобы остановить автонастройку.
- 2 Найденные радиостанции будут сохранены в качестве предустановленных.

Примечание: Поиск может не остановиться на станции с очень слабым сигналом.







Ручная настройка

Нажмите и удерживайте кнопку   или  , чтобы начать сканирование в прямом или обратном направлении. На дисплее отобразится просматриваемая частота. После обнаружения станции сканирование автоматически останавливается для изменения частоты до тех пор, пока вы не найдете нужную станцию.

Поиск радиостанции вручную

- 1 Кратковременно нажимайте кнопки   или  , пока не будет выбрана оптимальная частота приема.
- 2 При каждом нажатии кнопка   или   частота уменьшается/увеличивается на 0,05 МГц.

Выбор предустановленной станции

- 1 Нажмите кнопку   для переключения между предустановленной станцией и частотой.
- 2 Нажмите кнопку   /  , чтобы выбрать нужную предустановленную станцию.

Зарядка аккумулятора колонки для вечеринки

Зарядка встроенного аккумулятора

Используйте шнур питания переменного тока (входит в комплект) для подключения входного гнезда питания переменного тока на устройстве к розетке переменного тока. Во время зарядки индикатор зарядки будет мигать, если пять индикаторов зарядки будут гореть ровным светом, значит, аккумулятор полностью заряжен.

В качестве альтернативы подключите один вывод автомобильного адаптера питания постоянного тока (не входит в комплект) к входному разъему постоянного тока на устройстве, а другой вывод автомобильного адаптера питания постоянного тока подключите к розетке питания в автомобиле.

5 светодиодов светятся белым светом = уровень заряда примерно 100%

4 светодиода светятся белым светом = уровень заряда примерно 80%

3 светодиода светятся белым светом = уровень заряда примерно 60%

2 светодиода светятся белым светом = уровень заряда примерно 40%

1 светодиод светится белым светом = уровень заряда примерно 20%

(указывает на необходимость зарядки)

Примечание: когда батарея разрядится, устройство издаст звуковой сигнал.

Если для зарядки используется вход постоянного тока, устройство может только заряжаться и не может проигрывать музыку.

EN

FR

ES

PT

DE

IT

PL

RO

CZ

NL

SK

SL

HR

HU

TR

RU

SR

BS

SQ

MK

GR

BG

Устранение неполадок

НЕ ремонтируйте систему сами, чтобы не аннулировать гарантию. Если у вас возникнут проблемы при использовании устройства, изучите следующие инструкции перед обращением в службу поддержки.

Нет питания

- Убедитесь, что кабель питания правильно подключен.
- Убедитесь, что в розетке есть напряжение.
- Нажмите кнопку  на колонке.

Слышен гул или жужжание

- Убедитесь, что все кабели и провода надежно подключены.
- Подключите другой источник сигнала (проигрыватель Blu-ray и т. д.), чтобы проверить, сохранится ли жужжание. Если это не так, возможно, проблема связана с исходным устройством.
- Подключите ваше устройство к другому входу на колонке.

Не удается найти имя Bluetooth звуковой панели на устройстве Bluetooth

- Убедитесь, что функция Bluetooth включена на устройстве Bluetooth.
- Повторите сопряжение звуковой панели с устройством Bluetooth.

Спецификации

Название модели	Party Rocker One
Название модели	Party Rocker One Plus

Источник питания

Напряжение	AC 100-240 В ~ 50/60 Гц; DC IN 12 В 2 А
Потребляемая мощность (переменный ток)	80 Вт
Габариты (Ш x В x Г)	295 × 550 × 258 мм

Усилитель (максимальная мощность звука)

Максимальная суммарная мощность звука усилителя	300 Вт
---	--------

Условия окружающей среды

Использование	мин. 0 °С – макс. +45 °С / 60% относительной влажности
Хранение	мин. -10 °С – макс. +60 °С / 65% относительной влажности
Встроенный аккумулятор	Литиево-ионная батарея на 5000 мА·ч, 7,4 В
Время зарядки аккумулятора	3,5 часа
Время работы от аккумулятора	15 часов*

Радио

FM-диапазон	FM 87,5 – 108 МГц.
Антенна FM	Постоянно установленная проводная антенна

Система

Диапазон частот	20 Гц – 20 КГц
Сигнал/шум	> 80 дБ
Порт USB	USB 2.0 до 32 Гб WAV \ WMA \ MP3
Выход USB	Выход: 5 В 1 А макс.

Bluetooth®

Версия Bluetooth	5.0
Мощность Bluetooth-передатчика	< 10 дБм
Диапазон частоты	2,4 ГГц – 2,4835 ГГц

Влагозащита

Верхняя панель	IPX4
----------------	------

Беспроводной микрофон (только для Party Rocker One Plus)

Тип аккумулятора	Батарейка AA (1,5 В × 2)
Мощность передатчика	9 дБм
Расстояние между передатчиком и приемником	≤ 20 м

* Время работы от аккумулятора 15 часов указано только для справки и может меняться в зависимости от музыкального контента и состояния аккумулятора после многочисленных циклов зарядки и разрядки. Такой продолжительности можно достичь при заранее установленном источнике музыки, выключенном световом шоу, уровне громкости 7 и источнике потокового вещания BT.

* Если питание осуществляется только от аккумулятора, мощность автоматически снижается для защиты аккумулятора.

Hisense

PARTY ZVUČNIK

Model: Party Rocker One

Party Rocker One Plus

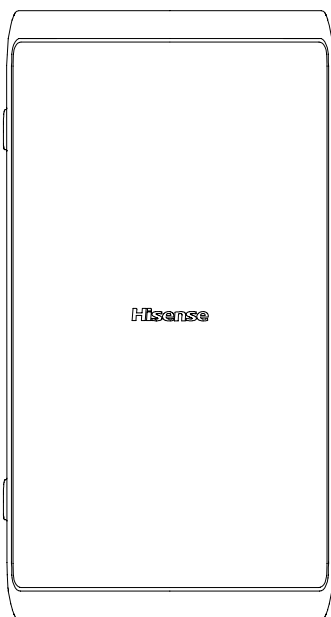

KORISNIČKI PRIRUČNIK



Prije upotrebe pažljivo pročitajte sva sigurnosna uputstva i sačuvajte ovo uputstvo za upotrebu u budućnosti.

Funkcije

Hvala što ste kupili naš proizvod. Pročitajte ovaj priručnik prije povezivanja i rada s ovim proizvodom. Sačuvajte ovaj priručnik za buduću upotrebu.

- Reprodukcija putem Bluetootha
- AUX ULAZ
- FM tjuner
- USB ULAZ
- Funkcija mikrofona
- Funkcija gitare
- Višestruki EQ način zvučnog efekta

Sadržaj pakovanja

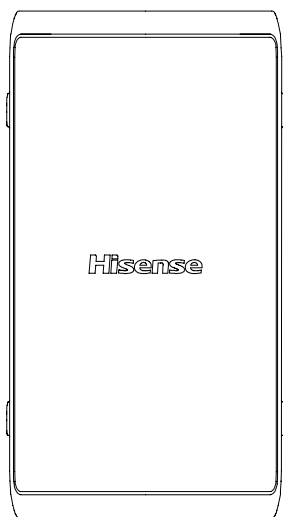

Glavna jedinica

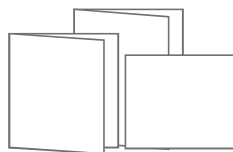

Korisnički priručnik
Vodič za brzi početak
Kartica garancije



Bežični mikroskop × 2
(Samo za Party Rocker One Plus)



* Kabl za napajanje
naizmjeničnom strujom

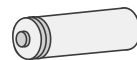

AA baterija (1,5 V) × 4
(Samo za Party Rocker One Plus)

* Količina napojnog kabla i utikač razlikuju se u zavisnosti od regiona.

Grafički prikaz proizvoda

Pogled odozgo

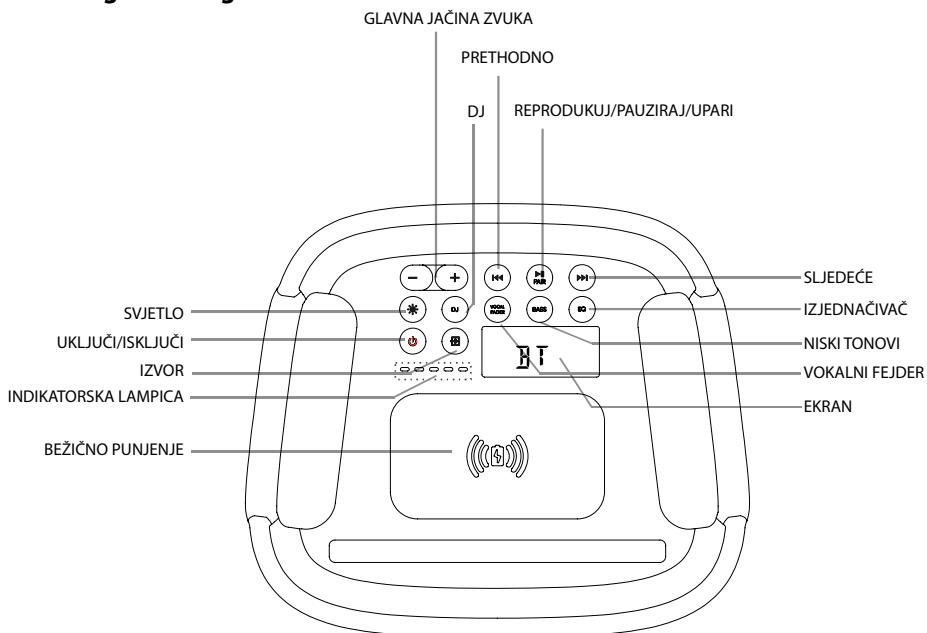

Party Rocker One priključak

SVJETLO ☀️	Odaberite drugačiji način osvjetljenja LED indikatora
UKLJUČI/ISKLUJUČI ⏻	Uključi/Isključi
IZVOR 📻	Odaberite funkciju reprodukcije
INDIKATORSKA LAMPICA	Indikator punjenja ugrađene baterije
BEŽIČNO PUNJENJE	Bežično punjenje
GLAVNA JAČINA ZVUKA 🔊	Povećajte/smanjite jačinu zvuka
DJ	DJ efekt
PRETHODNO ⏮	Pritisnite da se vratite na prethodnu numeru
REPRODUKUJ/PAUZIRAJ/UPARI 🎵	Reprodukcija Reprodukuj/Pauziraj/Upari
SLJEDEĆE ⏭	Pritisnite da idete na sljedeću numeru
IZJEDNAČIVAČ	Ručni način rada ekvilajzera
NISKI TONOVI	UKLJUČI/ISKLUJUČI režim rada BAS
VOKALNI FEJDER	Prebacivanje između uključenog i isključenog vokalnog fejdера
EKRAN	Ekran

Grafički prikaz proizvoda

Stražnji pogled

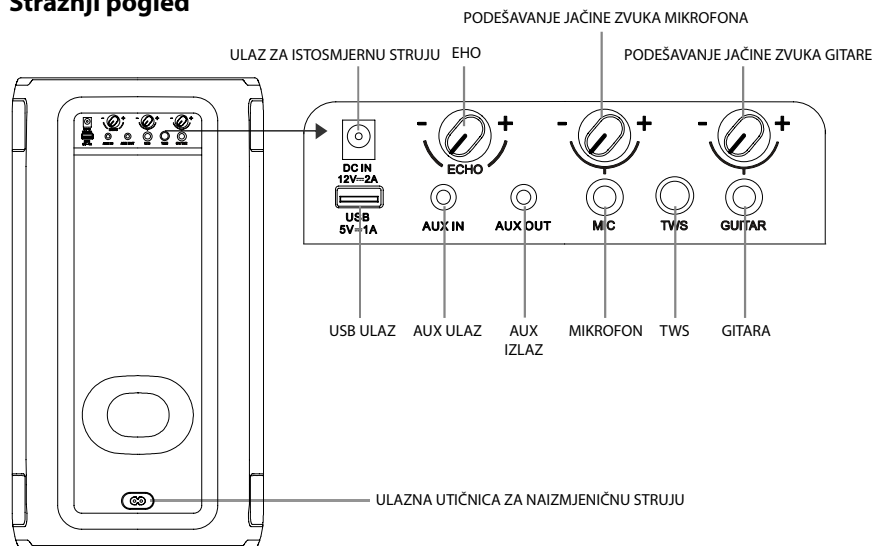

Party Rocker One priključak

ULAZ ZA ISTOSMJERNU STRUJU	Ulazna utičnica za istosmjernu struju (dostupno samo za adapter za istosmjernu struju u vozilu)
EHO	Povećajte/smanjite jačinu zvuka eha mikrofona
PODEŠAVANJE JAČINE ZVUKA MIKROFONA	Povećajte/smanjite jačinu zvuka mikrofona
PODEŠAVANJE JAČINE ZVUKA GITARE	Povećajte/smanjite jačinu zvuka gitare
USB ULAZ	USB ulaz
AUX ULAZ	AUX ulazna utičnica
AUX IZLAZ	AUX izlazna utičnica
MIKROFON	Utičnica za MIKROFON
TWS	Pritisnite za ulazak u TWS režim uparivanja
GITARA	Utičnica za gitaru
ULAZNA UTIČNICA ZA NAIZMJENIČNU STRUJU	Utičnica za napajanje naizmjeničnom strujom

Spojevi

Priključivanje na napajanje

Stražnji panel glavne jedinice

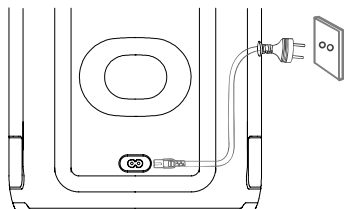

Rizik od oštećenja proizvoda!

Pobrinite se da napon napajanja odgovara naponu naznačenom na zadnjoj ili donjoj strani jedinice.

- Umetnite kabl za napajanje naizmjeničnom strujom u mrežnu utičnicu.

Utičnica AUX ULAZA

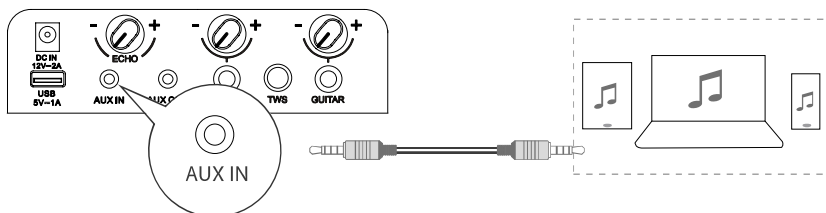

Ova jedinica ima ulazni audio terminal. Možete unositi analogne stereo audio signale sa dodatnih uređaja kao što su VCD, CD, VCR, MP3 plejer, itd.

Koristite audio kabl sa konektorom od 3,5 mm (nije isporučen) kako biste povezali ulazni terminal **AUX ULAZ** na stražnjem panelu jedinice, pritisnite  dugme za odabir **AUX ULAZ** režima rada

Utičnica AUX IZLAZA

Stražnja pogled na glavnu jedinicu

Stražnji pogled na drugu glavnu jedinicu (nije uključena)

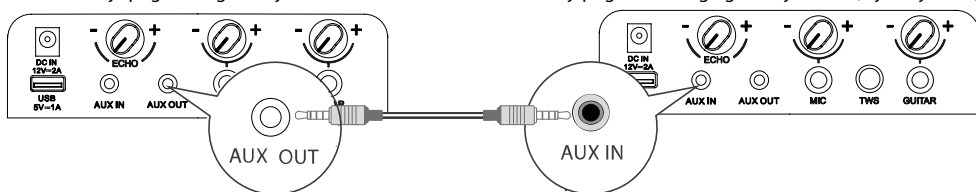

Ova jedinica ima priključak **AUX IZLAZ**. Možete emitovati analogne stereo audio signale na vanjske uređaje kao što je aktivni zvučnik

Povežite audio kabl (nije isporučen) na priključak **AUX IZLAZA** na stražnjem panelu jedinice i priključak **AUX ULAZA** spoljnog uređaja i jedinica će automatski emitovati zvuk na spoljni uređaj.

EN

FR

ES

PT

DE

IT

PL

RO

CZ

NL

SK

SL

HR

HU

TR

RU

SR

BS

SQ

MK

GR

BG

Spojevi

Utičnica za MIKROFON

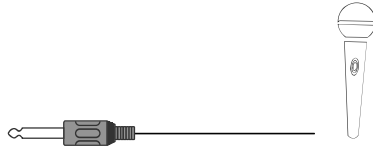
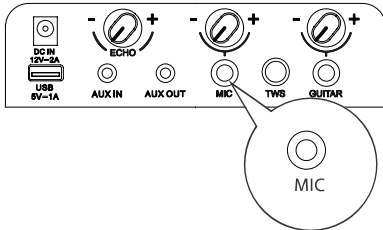

Umetnite mikrofon u utičnicu za mikrofon na stražnjem panelu i podesite na niski nivo pomoću dugmeta za jačinu zvuka mikrofona na stražnjem panelu.

Podesite jačinu zvuka mikrofona na željeni nivo pomoću dugmeta za jačinu zvuka mikrofona na stražnjem panelu.

Sada možete uživati u karaoke pjevanju!

Utičnica za GITARU

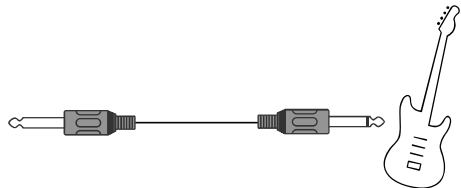
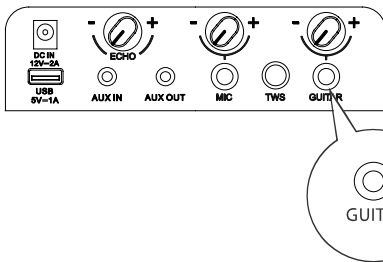

Umetnite kabl gitare u utičnicu za gitaru na stražnjem panelu.

Sada možete uživati!

BEŽIČNO POVEZIVANJE MIKROFONA (Samo za Party Rocker One Plus)

Povezivanje mikrofona

Za povezivanje isporučenog bežičnog mikrofona Prema zadanim postavkama, bežični mikrofoni dolaze unaprijed uparen sa zvučnikom u fabrici.

1. Stavite dvije alkalne AA baterije ispravnog polariteta.

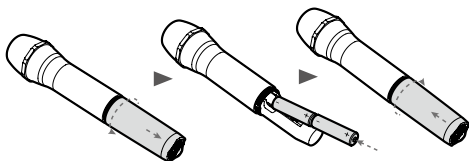

2. Uključite zvučnik i isporučeni bežični mikrofoni redom.
- Bežična veza će se automatski postaviti.

Napomene:

- Mikrofoni se automatski isključuju nakon 20 minuta neaktivnosti.
- Podržana su najviše dva bežična mikrofona.

Za zamjenu baterija bežičnog mikrofona

Opaz:

- Nemojte miješati baterije (stare i nove ili ugljene i alkalne, itd.).
- Uklonite baterije ako su istrošene ili ako se mikrofoni neće koristiti duže vrijeme.
- Baterije sadrže hemijske supstance, treba ih pravilno odložiti.

1. **Upozorenje o slaboj bateriji.**

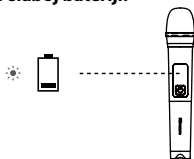

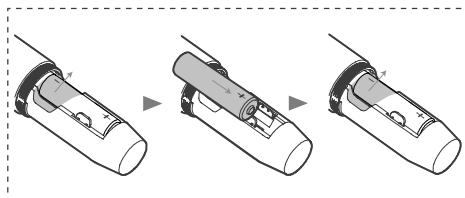
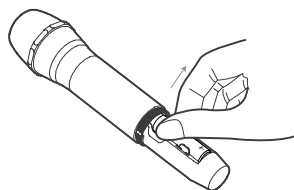

⚡: Indikator treperi crveno

2. **Ako je nivo baterije nizak, zamijenite stare baterije novima.**

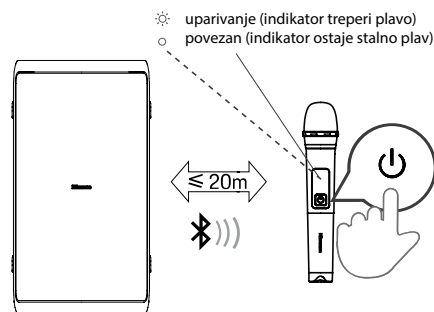

Povezivanje



Pritisnite dugme  na gornjem panelu jedinice da uključite jedinicu.

Pritisnite dugme  na bežičnom mikrofoni kako biste uključili bežični mikrofoni, indikator na bežičnom mikrofoni će treperiti plavo, a bežični mikrofoni će se automatski upariti sa jedinicom, kada se uspješno upari, indikator na bežičnom mikrofoni će ostati plav.

Podesite jačinu zvuka mikrofona na željeni nivo pomoću dugmeta za jačinu zvuka mikrofona na stražnjem panelu.

Napomena: kada je baterija bežičnog mikrofona na niskom nivou, indikator na bežičnom mikrofoni treperi crveno i potrebno je zamijeniti stare baterije u odjeljku za baterije bežičnog mikrofona novima.

EN
FR
ES
PT
DE
IT
PL
RO
CZ
NL
SK
SL
HR
HU
TR
RU
SR
BS
SQ
MK
GR
BG

Osnovne radnje

Stanje pripravnosti / UKLJUČENO

- Pritisnite  dugme na jedinici kako biste UKLJUČILI glavnu jedinicu. Pritisnite i zadržite 2 sekunde za ISKLJUČIVANJE.
- Iskopčajte mrežni utikač iz mrežne utičnice ako potpuno želite ISKLJUČITI jedinicu.
- Kada nema ulaznog signala iz jedinice više od 15 minuta, automatski će se prebaciti u stanje pripravnosti.

DJ efekt

- Pritisnite dugme DJ za odabir drugog DJ efekta.
- Pritisnite DJ taster jednom kako biste reprodukovali trenutnog DJ-a. Kada pritisnete DJ neprekidno u roku od 1 sekunde, idete odabrati različite DJ zvučne efekte. Pritiskajte DJ taster u trajanju od 1 sekunde kako biste započeli reprodukciju trenutnih DJ zvučnih efekata nakon bez rada;
- Vrste DJ zvučnih efekata: DJ1 zvuk navijanja, DJ2 zvuk bubnja, DJ3 zvuk alarma, DJ4 zvuk sire, DJ5 zvuk reprodukcije diska.

Odabir režima rada

- Pritisnite dugme  na jedinici kako biste izabrali režim rada funkcije BT→USB→AUX ULAZ→FM.

Prilagođavanje jačine zvuka

- Pritisnite dugme **VOL+/VOL-** na jedinici kako biste prilagodili jačinu zvuka.



Unaprijed postavljeni ekvilajzer

- Tokom reprodukcije, više puta pritisnite dugme EQ da odaberete: ROCK-JAZZ-SAMBA-POP-BALANC.

Postavke basa

- Pritisnite dugme BASS kako biste odabrali BAS UKLJUČEN/BAS ISKLJUČEN.

Podesite LED svjetlo

- Pritisnite dugme  više puta za odabir LED efekta: LED ISKLJUČEN, LED1, LED2, LED3, LED4, LED5.
- Pritisnite i zadržite  kako bi ste UKLJUČILI/ISKLJUČILI stroboskop.

Rad sa AUX ULAZOM

- 1 Pobrinite se da je jedinica spojena s TV-om ili drugim zvučnim uređajima.
- 2 Pritisnite dugme  na jedinici kako biste odabrali režim rada **AUX ULAZ**.
- 3 Karakteristikama reprodukcije upravljajte direktno na zvučnom uređaju.
- 4 Pritisnite tipku **VOL+/VOL-** da biste postigli željenu jačinu zvuka.

BEŽIČNO PUNJENJE

Party zvučnik može puniti telefone kompatibilne sa bežičnim punjenjem tako što će vaš telefon postaviti na logotip bežičnog punjenja Party zvučnika.

Napomena:

- 1 Bežično punjenje se može koristiti za punjenje kompatibilnog pametnog telefona kada je jedinica uključena ili u stanju pripravnosti nakon 4 sata režima rada naizmjenične struje.
- 2 Kako bi se produžio vijek trajanja baterije, direktno bežično punjenje nije dozvoljeno u režimu rada baterije.

Rad funkcije Bluetooth

Uparite Bluetooth uređaje

Kada prvi put povežete svoj Bluetooth uređaj sa ovim plejerom, morate upariti svoj uređaj sa ovim plejerom.

Napomena:

- Radni domet između ovog plejera i Bluetooth uređaja je približno 8 metara (bez bilo kakvog predmeta između Bluetooth uređaja i jedinice).
- Prije nego što spojite Bluetooth uređaj na ovaj uređaj, uvjerite se da poznajete mogućnosti uređaja.
- Ne garantuje se kompatibilnost sa svim uređajima s funkcijom Bluetooth.
- Svaka prepreka između ove jedinice i Bluetooth uređaja može smanjiti radni domet.
- Ako je jačina signala slaba, vaš Bluetooth prijemnik može prekinuti vezu, ali će automatski ponovo ući u režim rada uparivanja.

- 1 Pritisnite  na jedinici kako biste odabrali **Bluetooth** režim rada.
- 2 Riječ **"PAIRING"** će se prikazati na ekranu, sistem je ušao u režim rada uparivanja.
- 3 Aktivirajte svoj uređaj Bluetooth i odaberite režim rada za pretraživanje. **"Hisense Party Rocker One"** ili **"Hisense Party Rocker One Plus"** će se prikazati na vašem Bluetooth uređaju.
- 4 Odaberite **"Hisense Party Rocker One"** ili **"Hisense Party Rocker One Plus"** u listi za uparivanje, sistem se uspješno poveže **"CONNECTED"** će se prevući preko ekrana.
- 5 Započnite reprodukciju muzike sa povezanog Bluetooth uređaja.

Za isključivanje funkcije Bluetooth, možete uraditi sljedeće:

- Prebacite se na drugu funkciju na jedinici.
- Onemogućite Bluetooth funkciju na svom uređaju.
- Pritisnite i zadržite dugme **"▶ II"** na jedinici.

Savjeti:

- Unesite "0000" za lozinku ako je potrebno.
- Veza s uređajem za reprodukciju prekida se kada uređaj pomaknete izvan radnog dometa.
- Ako želite ponovo povezati svoj uređaj sa ovim plejerom, postavite ga u radni domet.
- Ako se uređaj pomakne izvan radnog dometa, kada se vrati, provjerite da li je uređaj još uvijek povezan s plejerom.
- Ako se veza izgubi, slijedite gornja uputstva za ponovno uparivanje uređaja s plejerom.

Slušanje muzike s uređaja Bluetooth

Ako vaš Bluetooth uređaj podržava A2DP, reprodukujte muziku preko svog uređaja.

- Kako biste pauzirali/nastavili reprodukciju, pritisnite **▶ II**.
- Kako biste preskočili numeru, pritisnite **I ◀◀** ili **▶▶ I**.
- Pritisnite dugme **VOL+/-** kako biste povećali ili smanjili nivo jačine zvuka.

TWS veza

- Ova **TWS**(TRUE WIRELESS STEREO) Bluetooth veza se koristi samo između dva identična zvučnika.
- Uključite oba zvučnika, pritisnite dugme  na oba zvučnika kako biste prebacili na Bluetooth režim rada, pritisnite dugme **TWS** na jednom od zvučnika, na ekranu će se prevući **TWS ON**, a zatim će se prevući **TWS PAIRING**, oba zvučnika će automatski ući u stanje uparivanja, kada se uspješno upare, prevući će se na ekranu tekst **MASTER** na zvučniku koji je konfiguriran kao glavni, dok će se prevući tekst **SLAVE** na ekranu zvučnika koji je konfiguriran kao podređeni.
- Omogućite svoj Bluetooth uređaj i provjerite je li u načinu pretraživanja.
- Odaberite **"Hisense Party Rocker One"** ili **"Hisense Party Rocker One Plus"** iz liste otkrivenih uređaja i povežite ih.
- Glavni zvučnik će se ponašati kao lijevi kanal tokom **TWS** i primat će Bluetooth signal, drugi zvučnik će se ponašati kao desni kanal za reprodukciju muzike.
- Pritisnite i zadržite dugme **TWS** da prekinete vez između **MASTER** i **SLAVE** zvučnika u **TWS** režimu povezivanja, ekran oba zvučnika će prevući tekst **TWS OFF**.

EN

FR

ES

PT

DE

IT

PL

RO

CZ

NL

SK

SL

HR

HU

TR

RU

SR

BS

SQ

MK





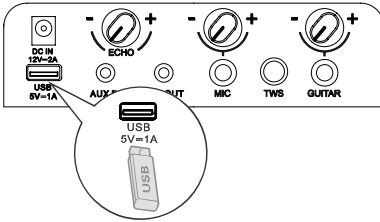

GR

BG

Rad uređaja USB

Rad uređaja USB



- 1 Umetnite USB uređaj i pritisnite dugme  kako biste odabrali USB režim rada.
- 2 Reprodukcija automatski počinje. Ako reprodukcija ne počne automatski, pritisnite dugme .
 - Kako biste prešli na prethodnu/sljedeću numeru, pritisnite dugmad /  na jedinici.
 - Za prelazak na prethodnu/sljedeću fasciklu, pritisnite i držite /  dugmad na jedinici.
- 3 U stanju REPRODUKUJ/PAUZIRAJ, pritisnite i zadržite dugme  3 sekunde da prebacujete između režima rada PONAVLJAJ 1/PONAVLJAJ SVE/ NASUMIČNO/NORMALNO.

Punjenje preko USB priključka

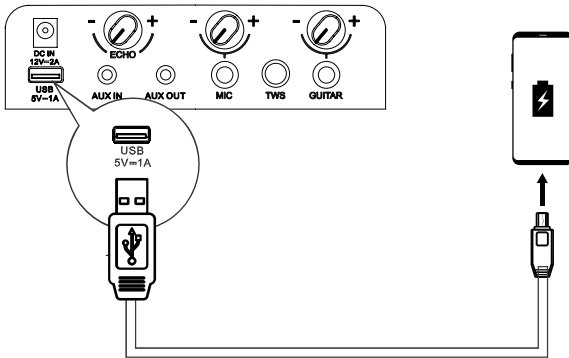

Utičnica za punjenje od  5 V 1 A je dizajnirana za punjenje mobilnih uređaja (npr. Mp3 plejer, mobilni telefon itd.). Napaja 5 V istosmjerne struje pri struji punjenja do 1000 mA (1 A).



U uključenom režimu rada, koristite USB kabl (nije uključen) kako biste povezali mobilni uređaj na utičnicu za punjenje od  5 V 1 A jedinice i mobilni uređaj će se početi puniti.

Rad FM radija





Pritisnite dugme  više puta kako biste odabrali TUNER izvor. Ekran će prikazati tekst "TUNER"

PRETRAGA stanica









Automatska pretraga

- 1 Pritisnite i zadržite dugme  kako biste započeli automatsku pretragu. Pritisnite dugme  ponovo kako biste zaustavili automatsku pretragu.
- 2 Pretražene radio stanice će biti sačuvane kao memorisane stanice.
Napomena: Pretraga se možda neće zaustaviti na stanici sa vrlo slabim signalom.





Ručna pretraga

Pritisnite i zadržite   ili   dugme kako biste pokrenuli pretraživanje napred ili nazad. Na ekranu će se prikazati frekvencija koja se traži. Kada se stanica pronađe, skeniranje će se automatski zaustaviti kako bi se promijenila frekvencija dok ne pronađete stanicu koju želite.

Ručno traženje radio stanice

- 1 Kratko pritisnite dugmad   ili   dok se ne dostigne optimalna frekvencija prijema.
- 2 Svaki put kada se pritisnu dugmad   ili  , frekvencija se smanjuje/povećava za 0,05 MHz.

Pozivanje memorisane stanice

- 1 Pritisnite dugme  kako biste prebacivali između memorisane stranice i frekvencije.
- 2 Pritisnite dugme   /   kako biste odabrali željenu memorisanu stanicu.

Punjenje baterije za Party zvučnik

Punjenje ugrađene baterije

Koristite kabl za napajanje naizmjeničnom strujom (isporučeno) kako biste povezali ulaznu utičnicu za napajanje naizmjeničnom strujom na jedinici sa utičnicom za napajanje naizmjeničnom strujom, trenutna lampica indikatora punjenja na jedinici će treptati tokom punjenja, a kada pet lampica indikatora punjenja na jedinici stalno svijetle to znači da je baterija potpuno napunjena.

U drugom slučaju, spojite jedan terminal adaptera za istosmjernu struju za napajanje iz vozila (nije uključen) na ulaznu utičnicu za istosmjernu struju na jedinici i povežite drugi terminal adaptera za istosmjernu struju za napajanje iz vozila na utičnicu za napajanje na vozilu.

5 bijelih LED lampica svijetle = otp. 100% pun

4 bijele LED lampice svijetle = otp. 80% pun

3 bijele LED lampice svijetle = otp. 60% pun

2 bijele LED lampice svijetle = otp. 40% pun

1 bijela LED lampica svijetli = otp. 20% pun

(označava da je potrebno punjenje)

Napomena: kada je baterija prazna, jedinica će emitovati brzi zvučni signal.

Kada je povezan priključak za punjenje istosmjernom strujom, jedinica se može samo puniti i ne može se reproducirati.

EN
FR
ES
PT
DE
IT
PL
RO
CZ
NL
SK
SL
HR
HU
TR
RU
SR
BS
SQ
MK
GR
BG

Otklanjanje problema

Da bi garancija važila, nikada ne pokušavajte sami popraviti sistem. Ako pri upotrebi jedinice nastanu problemi, pregledajte sljedeće prije nego što zatražite pomoć servisa.

Nema napajanja

- Provjerite je li kabl za napajanje naizmjeničnom strujom pravilno spojen.
- Provjerite ima li napajanja u utičnici za napajanje naizmjeničnom strujom.
- Pritisnite dugme  na zvučniku

Čujem brujanje ili zujanje

- Uvjerite se da su svi kablovi i žice dobro povezani.
- Povežite drugi izvorni uređaj (Blu-ray plejer, itd.) da vidite nastavlja li se zujanje. Ako se ne nastavlja, problem je možda u početnom uređaju.
- Povežite svoj uređaj na drugi ulaz na zvučniku.

Ne mogu pronaći Bluetooth naziv ove jedinice na svom Bluetooth uređaju

- Provjerite je li funkcija Bluetooth na vašem uređaju uključena.
- Ponovo uparite jedinicu sa svojim Bluetooth uređajem.

SPECIFIKACIJE

Naziv modela	Party Rocker One
Naziv modela	Party Rocker One Plus

Napajanje

Napon	AC 100-240 V~ 50/60 Hz; DC IN 12 V 2 A
Potrošnja električne energije (Naizmjenična struja)	80 W
Dimenzije (Š × V × D)	295 × 550 × 258 mm

Pojačalo (Maks. snaga zvuka)

Maksimalna ukupna snaga zvuka pojačala	300 W
--	-------

Uslovi okruženja

U radu	min. 0°C - maks. +45°C / 60% relativne vlažnosti
Van upotrebe	min. -10°C - maks. +60°C / 65% relativne vlažnosti
Ugrađena baterija	Li-ion 5000 mAh, 7,4 V
Vrijeme punjenja baterije	3,5 sati
Vrijeme reprodukcije baterije	15 sati*

Radio

FM pojas	FM 87,5 - 108 MHz.
FM antena	Trajno ugrađena žičana antena

Sistem

Opseg frekvencije	20 Hz - 20 kHz
Signal-šum	> 80 dB
USB priključak	USB 2.0 do 32 GB WAV/WMA/MP3
USB izlaz	Izlaz: 5 V 1 A maks.

Bluetooth®

Bluetooth verzija	5.0
Snaga Bluetooth predajnika	< 10 dBm
Opseg frekvencije	2,4 GHz - 2,4835 GHz

Otpornost na vodu

Gornji panel	IPX4
--------------	------

Bežični mikrofon (Samo za Party Rocker One Plus)

Vrsta baterije	AA baterija (1,5 V × 2)
Snaga prenosa	9 dBm
Udaljenost između predajnika i prijemnika	≤ 20 m

* 15 sati reprodukcije baterije je samo za referencu i može varirati u zavisnosti od muzičkog sadržaja i starenja baterije nakon brojnih ciklusa punjenja i pražnjenja. Može se ostvariti sa unaprijed definiranim izvorom muzike, isključenim programom svjetla, nivoom jačine zvuka na 7 i BT izvorom za streaming.

* Ako se napaja samo iz baterije, snaga će se automatski smanjiti kako bi se zaštitila baterija.

Hisense

ZVUČNIK ZA ŽURKE

Model: Party Rocker One

Party Rocker One Plus

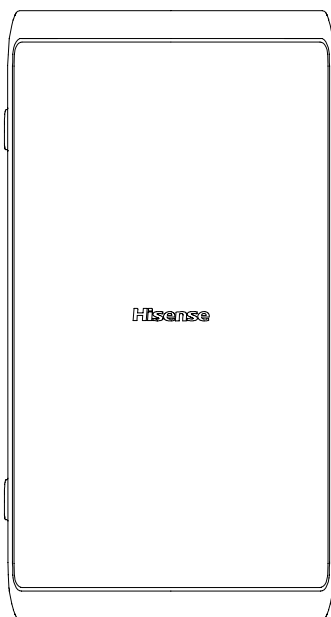

KORISNIČKI PRIRUČNIK



Pažljivo prečitajte sva bezbednosna uputstva pre upotrebe i čuvajte ovaj priručnik sa uputstvima za buduću upotrebu.

Karakteristike

Zahvaljujemo vam na kupovini proizvoda. Pročitajte ovaj priručnik pre povezivanja i upotrebe ovog proizvoda. Sačuvajte ovaj priručnik za buduću upotrebu.

- Reprodukcija putem funkcije Bluetooth
- AUX ULAZ
- FM tjuner
- USB priključak
- Funkcija mikrofona
- Funkcija gitare
- Režim višestrukih zvučnih efekata ekvilajzera (EQ)

Sadržaj pakovanja

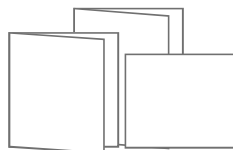
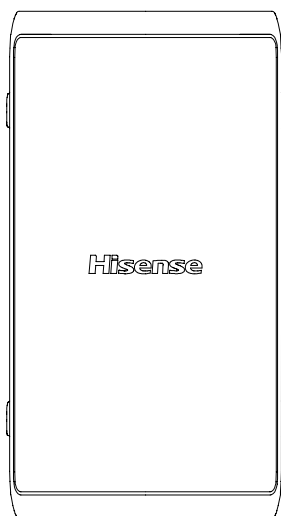

Korisnički priručnik
Vodič za brzi početak
Garancija



Bežični mikrofon × 2
(Samo za Party Rocker One Plus)



* Kabel za napajanje
naizmjeničnom strujom

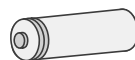

AA baterija (1,5 V) × 4
(Samo za Party Rocker One Plus)

* Broj strujnih kablova i vrste utikača variraju u zavisnosti od regiona.

Dijagram proizvoda

Prikaz odozgo

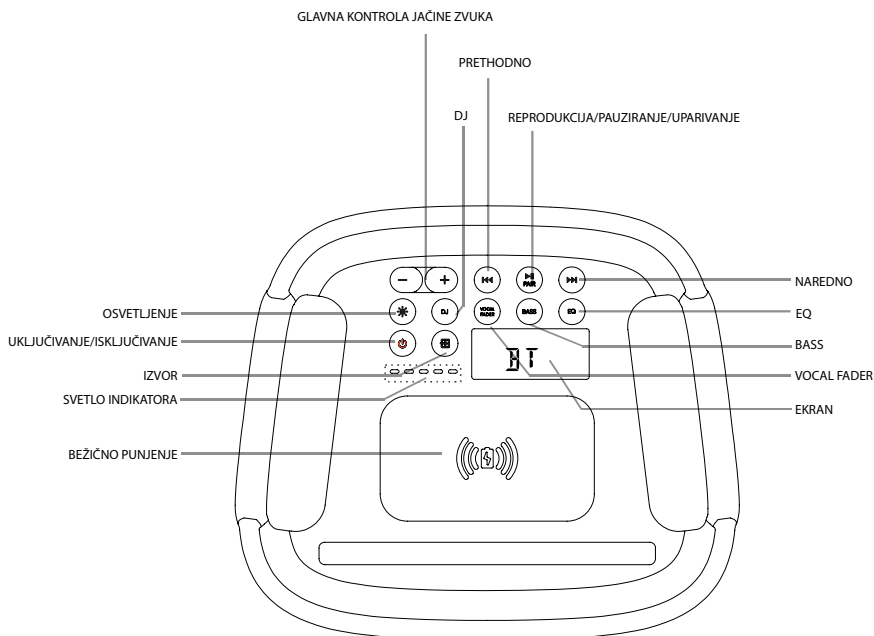

Priključak za Party Rocker One

OSVETLJENJE ☀️	Izaberite drugačiji režim osvetljenja LED indikatora
UKLJUČIVANJE/ISKLJUČIVANJE ⏻	Uključivanje/isključivanje
IZVOR 📻	Izaberite funkciju reprodukcije
SVETLO INDIKATORA	Ugrađeni indikator za punjenje baterije
BEŽIČNO PUNJENJE	Bežično punjenje
GLAVNA KONTROLA JAČINE ZVUKA 🔊	Povećanje/smanjenje nivoa jačine zvuka
DJ	Di-džej efekat
PRETHODNO ⏮	Pritisnite za prethodnu numeru
REPRODUKCIJA/PAUZIRANJE/UPARIVANJE ▶️	Pokretanje reprodukcije/pauziranja/uparivanja
NAREDNO ▶️▶️	Pritisnite za narednu numeru
EQ	Ružni režim ekvilajzera
BASS	UKLJUČIVANJE/ISKLJUČIVANJE režima BASS (Niski tonovi)
VOCAL FADER	Prebacivanje između uključivanja i isključivanja redukcije vokala
EKRAN	Ekran

EN
FR
ES
PT
DE
IT
PL
RO
CZ
NL
SK
SL
HR
HU
TR
RU
SR
BS
SQ
MK
GR
BG

Dijagram proizvoda

Prikaz zadnje strane

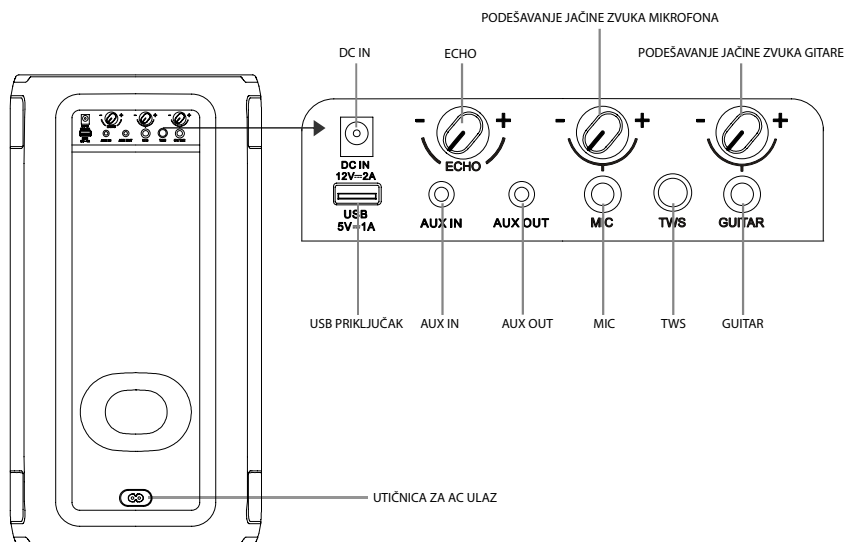

Priključak za Party Rocker One

DC IN	Utičnica za DC ulaz (dostupna samo za vozila sa adapterom za DC napajanje)
ECHO	Povećanje/smanjenje nivoa jačine zvuka eha mikrofona
PODEŠAVANJE JAČINE ZVUKA MIKROFONA	Povećanje/smanjenje nivoa jačine zvuka mikrofona
PODEŠAVANJE JAČINE ZVUKA GITARE	Povećanje/smanjenje nivoa jačine zvuka gitare
USB PRIKLJUČAK	USB priključak
AUX IN	Utičnica AUX ulaza
AUX OUT	Utičnica AUX izlaza
MIC	Utičnica za mikروفon
TWS	Pritisnite da biste ušli u režim TWS uparivanja
GUITAR	Utičnica za gitaru
UTIČNICA ZA AC ULAZ	AC strujna utičnica

Veze

Povezivanje sa napajanjem

Zadnji panel glavne jedinice

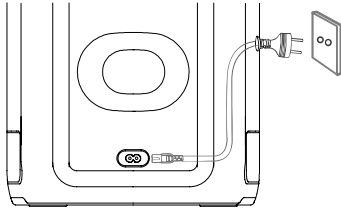

Rizik od oštećenja proizvoda!

Proverite da li je napon napajanja usaglašen sa naponom odštampanim na poledini ili donjoj strani jedinice.

- Ubacite AC strujni kabl u strujnu utičnicu.

Utičnica AUX IN

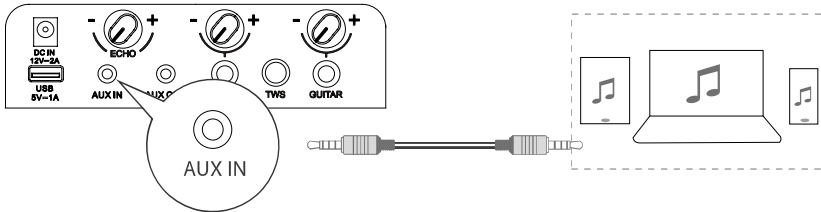

Ova jedinica ima terminal audio ulaza. Možete da obezbedite ulaz analognih stereo audio signala dodatnih uređaja kao što su VCD, CD, VCR, MP3 plejer itd.

Koristite audio kabl sa konektorom od 3,5 mm (nije priložen) za povezivanje ulaznog terminala **AUX IN** na zadnjem panelu jedinice, pritisnite dugme  da biste izabrali režim **AUX IN**.

Utičnica AUX OUT

Prikaz zadnje strane glavne jedinice

Prikaz zadnje strane druge glavne jedinice (nije priložena)

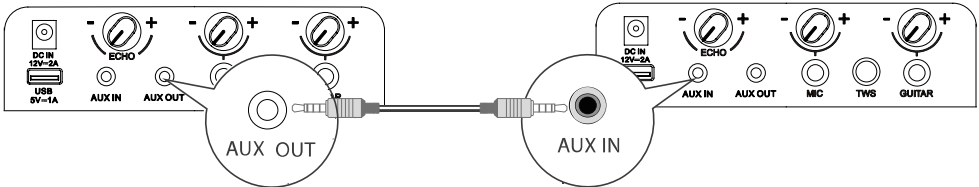

Ova jedinica ima priključak **AUX OUT**. Možete da obezbedite izlaz analognih stereo audio signala do eksternih uređaja kao što je aktivni zvučnik.

Povežite audio kabl (nije priložen) sa **AUX OUT** priključkom na zadnjem panelu jedinice i **AUX IN** priključkom eksternog uređaja i jedinica će automatski obezbediti izlaz zvuka do eksternog uređaja.

EN
FR
ES
PT
DE
IT
PL
RO
CZ
NL
SK
SL
HR
HU
TR
RU
SR
BS
SQ
MK
GR
BG

Utičnica MIC

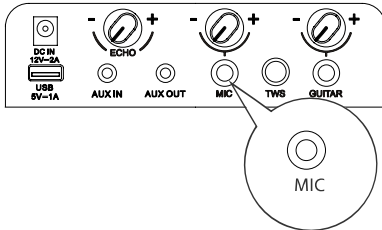

Uključite mikrofon u utičnicu za mikrofon na zadnjem panelu i podesite na nizak nivo pomoću dugmeta za jačinu zvuka mikroфона na zadnjem panelu. Podesite nivo jačine zvuka mikroфона na željeni nivo pomoću dugmeta za jačinu zvuka mikroфона na zadnjem panelu. Sada uživajte u pevanju na karaokama!

Utičnica GUITAR

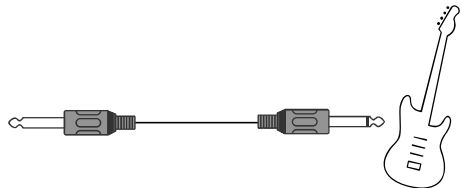
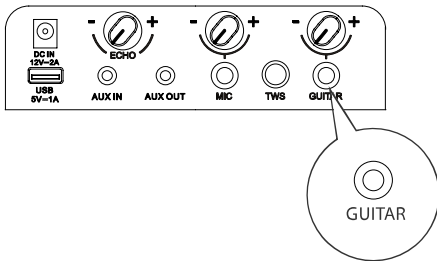

Uključite kabl za gitaru u utičnicu za gitaru na zadnjem panelu. Sada uživajte!

BEŽIČNO POVEZIVANJE MIKROFONA (Samo za Party Rocker One Plus)

Povezivanje mikrofona

Za podrazumevano povezivanje priloženog bežičnog mikrofona, bežični mikrofonski uređaj se isporučuje fabrički uparen sa zvučnikom.

1. Ubacite dve alkalne AA baterije vodeći računa o polaritetu.

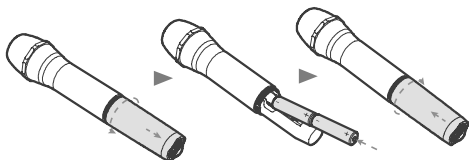

2. Uključite zvučnik, a zatim i priloženi bežični mikrofonski uređaj.

- Bežična veza će se automatski uspostaviti.

Napomene:

- Mikrofonski uređaj se isključuje automatski nakon 20 minuta neaktivnosti.
- Podržana su maksimalno dva bežična mikrofonska uređaja.

Za zamenu baterija bežičnog mikrofona

Oprez:

- Nemojte da kombinujete baterije (stare ili nove ili karbonske i alkalne itd.).
- Izvadite baterije ako su istrošene ili ako se mikrofonski uređaj neće koristiti duže vreme.
- Baterije sadrže hemijske supstance, treba da se odlažu u otpad na odgovarajući način.

1. Upozorenje na nizak nivo napunjenosti baterije.

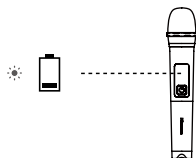

⚠: Indikator treperi u crvenoj boji

2. Ako je nivo napunjenosti baterije nizak, zamenite stare baterije novim.

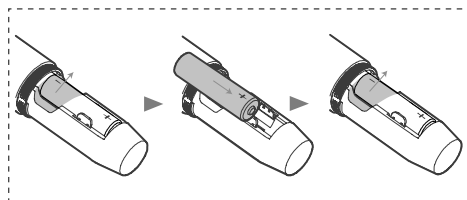
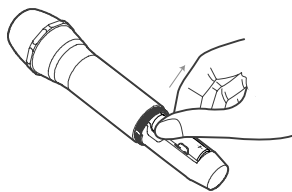

Povezivanje

- ⚙: uparivanje (Indikator treperi u plavoj boji)
- ⊞: povezano (Indikator neprekidno svetli u plavoj boji)

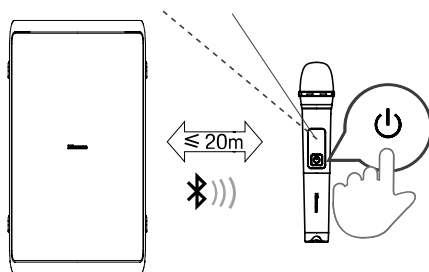

Pritisnite dugme  na gornjem panelu jedinice da biste uključili jedinicu.

Pritisnite dugme  na bežičnom mikrofonskom uređaju da biste uključili bežični mikrofonski uređaj, indikator na bežičnom mikrofonskom uređaju će treperiti u plavoj boji, a bežični mikrofonski uređaj se automatski uparuje sa jedinicom; nakon uspešnog uparivanja, indikator na bežičnom mikrofonskom uređaju neprekidno svetli u plavoj boji. Podesite nivo jačine zvuka mikrofona na željeni nivo pomoću dugmeta za jačinu zvuka mikrofona na zadnjem panelu.

Napomena: kada je baterija bežičnog mikrofona na niskom nivou napunjenosti, indikator na bežičnom mikrofonskom uređaju treperi u crvenoj boji i stare baterije iz odeljka za baterije na bežičnom mikrofonskom uređaju treba zameniti novim.

EN
FR
ES
PT
DE
IT
PL
RO
CZ
NL
SK
SL
HR
HU
TR
RU
SR

BS
SQ
MK
GR
BG

Osnovno rukovanje

Mirovanje/Uključeno

- Pritisnite dugme  na jedinici da biste UKLJUČILI glavnu jedinicu. Pritisnite i držite 2 sekunde za ISKLJUČIVANJE.
- Isključite strujni utikač iz strujne utičnice ako želite da u potpunosti isključite jedinicu.
- Kada nema ulaznog signala iz jedinice duže od 15 minuta, automatski se prebacuje u režim Mirovanje.

DJ efekat

- Pritisnite dugme DJ da biste izabrali drugačiji DJ efekat.
- Pritisnite taster DJ jednom da biste reprodukovali aktuelni DJ. Kada pritisnete funkciju DJ i zadržite 1 sekundu, prelastajte da biste pronašli različite DJ zvučne efekte. Pritisnite taster DJ i zadržite 1 sekundu da biste pokrenuli reprodukciju aktuelnog DJ zvučnog efekta nakon nekorišćenja.
- Tipovi DJ zvučnog efekta: DJ1 zvuk navijanja, DJ2 zvuk bubnja, DJ3 zvuk alarma, DJ4 zvuk sirene, DJ5 zvuk reprodukcije diska.

Biranje režima

- Pritisnite dugme  na jedinici da biste izabrali funkciju reprodukcije režima BT → USB → AUX IN → FM.

Podešavanje jačine zvuka

- Pritisnite dugme **VOL+/VOL-** na jedinici za podešavanje jačine zvuka.



Prethodno podešavanje ekvilajzera

- Tokom reprodukcije pritisnite dugme EQ uzastopno za biranje: ROCK-JAZZ-SAMBA-POP-BALANCE.

Podešavanja niskih tonova

- Pritisnite dugme BASS da biste izabrali BASS ON (UKLJUČIVANJE NISKIH TONOVA) / BASS OFF (ISKLJUČIVANJE NISKIH TONOVA).

Podešavanje LED svetla

- Pritisnite dugme  uzastopno da biste izabrali LED efekat: LED OFF (LED ISKLJUČEN), LED1, LED2, LED3, LED4, LED5.
- Pritisnite i držite  za UKLJUČIVANJE/ISKLJUČIVANJE stroboskopskog svetla.

Upotreba AUX IN

- 1 Postarajte se da uređaj bude povezan sa televizorom ili drugim audio uređajima.
- 2 Pritisnite dugme  na jedinici da biste izabrali režim **AUX IN**.
- 3 Direktno pokrenite audio uređaj za funkcije reprodukcije.
- 4 Pritisnite dugme **VOL+/VOL-** da biste podesili jačinu tona na željeni nivo.

BEŽIČNO PUNJENJE

Zvučnik za žurke može bežično da puni kompatibilne telefone tako što se telefon postavi preko logotipa za bežično punjenje na zvučniku za žurke.

Napomene:

- 1 Bežično punjenje može da se koristi za punjenje kompatibilnog bežičnog telefona kada je jedinica uključena ili u režimu mirovanja nakon 4 sata za AC režim.
- 2 Da bi se produžio radni vek baterije, direktno bežično punjenje nije dozvoljeno u režimu baterije.

Rad preko Bluetooth-a

Uparivanje uređaja koji podržavaju Bluetooth

Prvi put kada povežete Bluetooth uređaj sa ovim plejerom, potrebno je da uparite uređaj sa ovim plejerom.

Napomene:

- Radni opseg između ovog plejera i Bluetooth uređaja je oko 8 metara (kada se između Bluetooth uređaja i jedinice ne nalazi nikakav predmet).
 - Pre nego što povežete Bluetooth uređaj sa ovom jedinicom, uverite se da poznajete mogućnosti uređaja.
 - Kompatibilnost sa svim Bluetooth uređajima nije garantovana.
 - Svaka prepreka između ove jedinice i Bluetooth uređaja može da smanji radni domet.
 - Ako je jačina signala slaba, veza sa vašim Bluetooth risiverom se može prekinuti, ali će ponovo automatski pristupiti režimu uparivanja.
- 1 Pritisnite  na jedinici i izaberite režim **Bluetooth**.
 - 2 Na ekranu će se prikazati reč „**PAIRING**“, što znači da je sistem ušao u režim uparivanja.
 - 3 Aktivirajte Bluetooth uređaj i izaberite režim pretrage „**Hisense Party Rocker One**“ ili „**Hisense Party Rocker One Plus**“ pojavice se na Bluetooth uređaju.
 - 4 Izaberite „**Hisense Party Rocker One**“ ili „**Hisense Party Rocker One Plus**“ na listi za uparivanje, sistem je uspešno povezan i reč „**CONNECTED**“ prikazaće se kroz listanje na ekranu.
 - 5 Počnite da reprodukujete muziku sa povezanog Bluetooth uređaja.

Da biste isključili Bluetooth funkciju, učinite sledeće:

- Pređite na drugi izvor na jedinici.
- Onemogućite funkciju preko Bluetooth uređaja.
- Pritisnite i zadržite dugme „**II**“ na jedinici.

Saveti:

- Unesite „0000“ za lozinku ako je potrebno.
- Plejer će se takođe isključiti kada se uređaj pomeri izvan radnog domena.
- Ako želite da ponovo povežete uređaj sa ovim plejerom, postavite ga unutar radnog domena.
- Ako se uređaj pomeri izvan radnog domena, kada se ponovo vrati, proverite da li je uređaj i dalje povezan sa plejerom.
- Ako se veza prekine, pratite gorenavedena uputstva za ponovno uparivanje uređaja sa plejerom.

Slušanje muzike sa Bluetooth uređaja

Ako Bluetooth uređaj podržava A2DP, reprodukujete muzički sadržaj preko svog uređaja.

- Da biste pauzirali/nastavili reprodukciju, pritisnite **II**.
- Da biste prešli na neku numeru, pritisnite **I <<< I** ili **I >>> I**.
- Pritisnite dugme **VOL+/-** za povećanje ili smanjenje jačine tona.

TWS veza

- Ova **TWS** (TRUE WIRELESS STEREO) bluetooth veza funkcioniše samo kod dva ista zvučnika.
- Uključite oba zvučnika, pritisnite dugme  na oba zvučnika da biste uključili režim Bluetooth, pritisnite dugme **TWS** na jednom od dva zvučnika, na ekranu zvučnika kroz listanje prikazuje se **TWS ON**, a zatim se kroz listanje prikazuje **TWS PAIRING**, oba zvučnika automatski prelaze u režim uparivanja; nakon uspešnog uparivanja, na ekranu zvučnika koji je konfigurisan kao glavni kroz listanje se prikazuje **MASTER**, a na drugom, koji je konfigurisan kao podređeni, prikazuje se **SLAVE**.
- Omogućite Bluetooth uređaj i postarajte se da bude u režimu pretrage.
- Izaberite „**Hisense Party Rocker One**“ ili „**Hisense Party Rocker One Plus**“ na listi pronađenih uređaja i povežite se sa njim.
- Glavni zvučnik preuzima ulogu levog kanala tokom **TWS** i prima Bluetooth signal, drugi zvučnik preuzima ulogu desnog kanala za reprodukciju muzike.
- Pritisnite i držite dugme **TWS** da bi se prekinula veza **MASTER** i **SLAVE** zvučnika u **TWS** režimu povezivanja, na ekranu oba zvučnika kroz listanje se prikazuje **TWS OFF**.

EN

FR

ES

PT

DE

IT

PL

RO

CZ

NL

SK

SL

HR

HU

TR

RU

SR

BS

SQ

MK





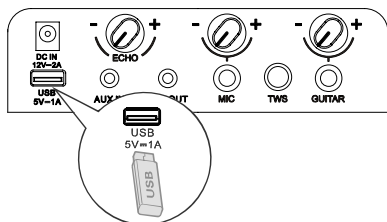

GR

BG

Rad preko USB priključka



Rad preko USB priključka



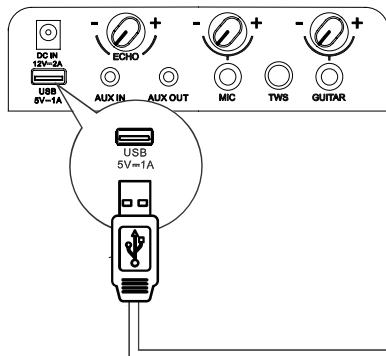

- 1 Priključite USB uređaj i pritisnite dugme  da biste izabrali USB režim.
- 2 Reprodukcija se automatski pokreće. Ako se reprodukcija ne pokrene automatski, pritisnite dugme .
 - Da biste preskočili prethodnu/narednu numeru, pritisnite dugmad / na jedinici.
 - Da biste preskočili prethodnu/narednu fasciklu, pritisnite i držite dugmad / na jedinici.
- 3 U režimu REPRODUKCIJA/PAUZIRANJE pritisnite i držite dugme  3 sekunde za prebacivanje na opcije PONOVI 1/PONOVI SVE/NASUMIČNO/NORMALNO.

Punjenje preko USB priključka



Utičnica za punjenje od  5V  1A predviđena je za punjenje mobilnih uređaja (npr. Mp3 plejer, mobilni telefon itd.). Obezbeđuje napajanje od 5 V DC pri jačini struje od 1000 mA (1 A).



U režimu uključivanja napajanja koristite USB kabl (nije priložen) za povezivanje mobilnog uređaja sa utičnicom za punjenje od  5V  1A na jedinici i mobilni uređaj će početi da se puni.

Upotreba opcije FM radio





Pritisnite dugme  uzastopno da biste izabrali izvor TUNER (TJUNER). Na ekranu će se prikazati „TUNER“.

PODEŠAVANJE stanice









Automatsko podešavanje

- 1 Pritisnite i držite dugme  za pokretanje automatskog podešavanja. Pritisnite ponovo dugme  da biste zaustavili automatsko podešavanje.
- 2 Pretraživane radio stanice skladište se kao prethodno podešene stanice.
Napomena: Pretraga se možda neće zaustaviti na stanici sa veoma slabim signalom.



Ručno podešavanje

Pritisnite i držite dugme   ili   da biste pokrenuli pretragu unapred ili unazad. Ekran će prikazati frekvenciju koja se pretražuje. Nakon što se pronađe stanica, pretraga se automatski zaustavlja da bi se promenila frekvencija dok ne pronađete željenu stanicu.

Ručna pretraga radio stanice

- 1 Kratko pritisnite dugmad   ili   dok se ne postigne optimalna frekvencija za prijem.
- 2 Svaki put kada se pritisne dugmad   ili  , frekvencija se povećava/smanjuje za 0,05 MHz.

Pozivanje prethodno podešene stanice

- 1 Pritisnite dugme  za prebacivanje između prethodno podešenih stanica i frekvencija.
- 2 Pritisnite dugme   da biste izabrali željenu prethodno podešenu stanicu.

Punjenje baterije za zvučnik za žurke

Punjenje ugrađene baterije

Koristite AC strujni kabl (priložen) za povezivanje AC ulaza na jedinici sa AC strujnom utičnicom, indikatorsko svetlo za punjenje na jedinici treperiće tokom punjenja; kada pet indikatorskih lampica za punjenje na jedinici svetli neprekidno, baterija je napunjena do kraja. Alternativno povežite jedan terminal adaptera DC napajanja (nije priložen) vozila sa DC utičnicom na jedinici i povežite drugi terminal za adapter DC napajanja u vozilu sa strujnom utičnicom u vozilu.

5 LED belih sijalica svetli = pribl. 100% puno

4 LED bele sijalice svetle = pribl. 80% puno

3 LED bele sijalice svetle = pribl. 60% puno

2 LED bele sijalice svetle = pribl. 40% puno

1 LED bela sijalica svetli = pribl. 20% puno

(potrebna je indikacija punjenja)

Napomene: kada je baterija skoro prazna, jedinice emituje kratak zvučni signal.

Kada je DC ulaz povezan za punjenje, jedinica može samo da se puni i ne sme da se pokreće reprodukcija.

EN

FR

ES

PT

DE

IT

PL

RO

CZ

NL

SK

SL

HR

HU

TR

RU

SR

BS

SQ

MK

GR

BG

Rešavanje problema

Da bi garancija nastavila da važi, nikada nemojte da pokušavate samostalno da popravite sistem. Ako naidete na probleme prilikom korišćenja ove jedinice, pregledajte sledeće pre potraživanja servisiranja.

Nema napajanja

- Proverite da li je AC kabl pravilno povezan.
- Proverite da li na AC utičnici ima napajanja.
- Pritisnite dugme  na zvučniku.

Čujem zujanje

- Proverite da li su svi kablovi i žice čvrsto povezani.
- Povežite uređaj drugačijeg izvora (Blu-ray plejer itd.) da biste videli da li se zujanje nastavlja. Ako to nije slučaj, problem je možda prisutan na originalnom uređaju.
- Povežite uređaj na drugi ulaz na zvučniku.

Ne mogu da pronađem Bluetooth naziv ove jedinice na svom Bluetooth uređaju

- Proverite da li je aktivirana funkcija Bluetooth na Bluetooth uređaju.
- Ponovno uparite jedinice sa Bluetooth uređajem.

SPECIFIKACIJE

Naziv modela	Party Rocker One
Naziv modela	Party Rocker One Plus

Napajanje

Napon	AC 100–240 V~ 50/60 Hz; DC ULAZ 12 V 2 A
Potrošnja energije (AC)	80 W
Dimenzije (Š × V × D)	295 × 550 × 258 mm

Pojačalo (Maksimalna snaga zvuka)

Ukupna maksimalna zvučna snaga pojačala	300 W
---	-------

Ambijentalni uslovi

U upotrebi	min. 0 °C – maks. +45 °C / 60% relativne vlažnosti vazduha
Nije u upotrebi	min. -10 °C – maks. +60 °C / 65% relativne vlažnosti vazduha
Ugrađena baterija	Litijum-jonska 5000 mAh, 7,4 V
Vreme punjenja baterije	3,5 sati
Vreme trajanja baterije	15 sati*

Radio

FM opseg	FM 87,5 – 108 MHz.
FM antena	Trajno postavljena žičana vazдушna

Sistem

Frekventni opseg	Od 20 Hz do 20 kHz
Signal-do-šuma	> 80 dB
USB priključak	USB 2.0 do 32 GB WAV\WMA\MP3
USB izlaz	Izlaz: Maks. 5 V 1 A

Bluetooth®

Bluetooth verzija	5.0
Snaga Bluetooth predajnika	< 10 dBm
Frekventni opseg	2,4 GHz – 2,4835 GHz

Vodootporno

Gornji panel	IPX4
--------------	------

Bežični mikrofoni (Samo za Party Rocker One Plus)

Tip baterije	AA (1,5 V × 2)
Kapacitet prenosa	9 dBm
Razdaljina između predajnika i prijemnika	≤ 20 m

* Vreme trajanja baterije od 15 sati navedeno je samo u referentne svrhe i može se razlikovati u zavisnosti od muzičkog sadržaja i starosti baterije nakon određenog broja ciklusa punjenja i pražnjenja. Može se postići sa unapred definisanim izvorom muzičkog sadržaja, ako je osvetljenje isključeno, nivo jačine zvuka podešen an vrednost 7 i ako se koristi Bluetooth izvor striminga.

* Ako je pogon samo na baterije, snaga se automatski smanjuje da bi se zaštitila baterija.

Hisense

ALTOPARLANT PËR FESTA

Modeli: Party Rocker One

Party Rocker One Plus

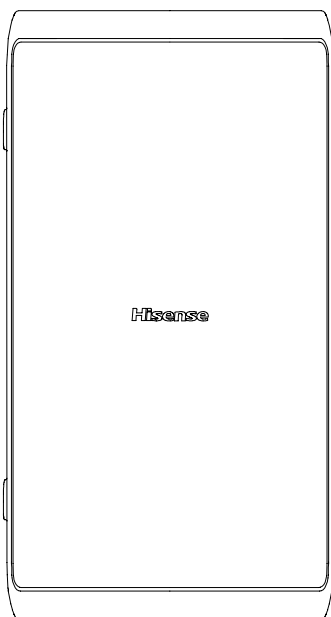

MANUALI I PËRDORIMIT



Lexoni me kujdes të gjitha udhëzimet e sigurisë përpara përdorimit dhe ruajeni këtë manual udhëzimi për referencë në të ardhmen.

Karakteristikat

Ju falënderojmë që bletë produktin tonë. Lexojeni me vëmendje këtë manual përpara se të bëni lidhje dhe ta përdorni këtë produkt. Ruajeni këtë manual për referencë në të ardhmen.

- Riprodhimi i Bluetooth-it
- AUX IN
- Sintonzuesi i FM-së
- Foleja e USB-së
- Funkzioni i mikrofonit
- Funkzioni i kitarës
- Regjimi i efektit të tingullit të shumëfishtë të EQ-së

Përmbajtja e ambalazhit

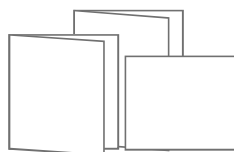
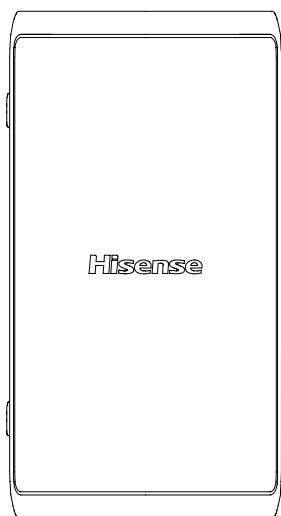

Manuali i përdorimit
Udhëzuesi i nisjes së shpejtë
Certifikata e garancisë



Mikrofona pa tel × 2
(Vetëm për Party Rocker One Plus)



* Kordoni elektrik rrymës
alternative

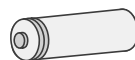

Bateri AA (1,5V) × 4
(Vetëm për Party Rocker One Plus)

* Sasia e kordonit elektrik dhe lloji i spinës ndryshojnë sipas rajoneve.

Diagrami i produktit

Pamja e sipërme

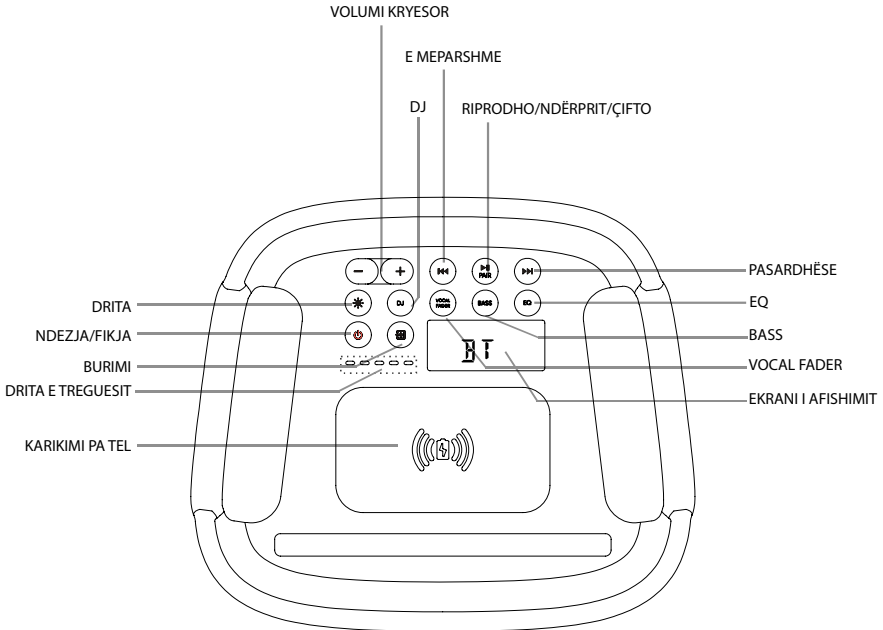

Porta e Party Rocker One

DRITA ☀️	Përzgjidh regjimin e ndryshëm të ndriçimit të treguesit LED
NDEZJA/FIKJA 🔌	Ndezja/fikja
BURIMI 📶	Përzgjidh një funksion riprodhimi
DRITA E TREGUESIT	Treguesi i karikimit të baterisë së integruar
KARIKIMI PA TEL	Karikimi pa tel
VOLUMI KRYESOR (-) (+)	Ngrit/ul nivelin e vullmit
DJ	Efeti i DJ-it
E MËPARSHME ⏪	Shtyp për te pjesa e mëparshme
RIPRODHO/NDËRPRIT/ÇIFTO ▶️⏸️▶️	Riprodho/Ndërprit/Çifto riprodhimin
PASARDHËSE ⏩	Shtyp për te pjesa pasardhëse
EQ	Regjimi manual i barazuesit
BASS	AKTIVIZO/ÇAKTIVIZO regjimin e BASS-it
VOCAL FADER	Kalo midis aktivizimit dhe çaktivizimit të zbehjes vokale
EKRANI I AFISHIMIT	Ekran i afishimit

EN
FR
ES
PT
DE
IT
PL
RO
CZ
NL
SK
SL
HR
HU
TR
RU
SR
BS
SQ
MK
GR
BG

Diagrami i produktit

Pamja e pasme

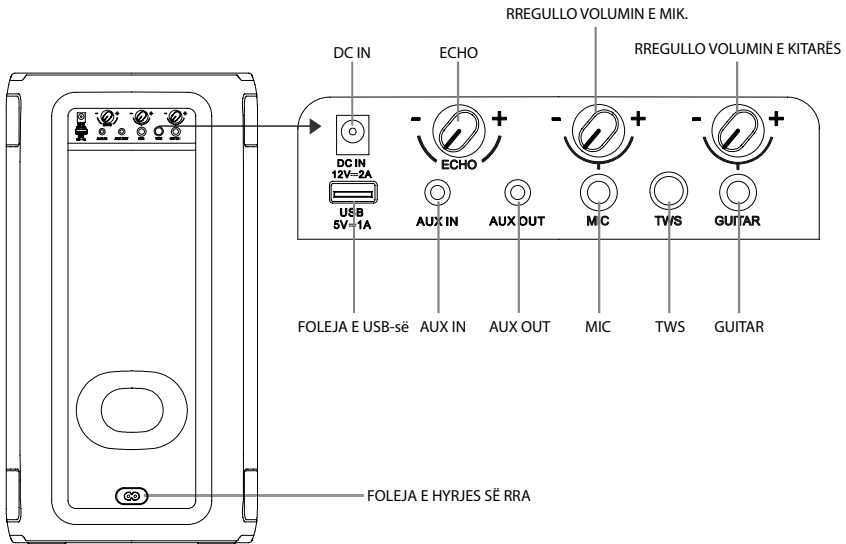

Porta e Party Rocker One

DC IN	Foleja e hyrjes së RRV (në dispozicion vetëm për përshtatësin e energjisë së RRV të mjetit)
ECHO	Ngri/ul nivelin e volumit të jehonës së mikrofonit
RREGULLO VOLUMIN E MIK.	Ngri/ul nivelin e volumit të mikrofonit
RREGULLO VOLUMIN E KITARËS	Ngri/ul nivelin e volumit të kitarës
FOLEJA E USB-së	Foleja e USB-së
AUX IN	Foleja e hyrjes AUX
AUX OUT	Foleja e daljes AUX
MIC	Foleja MIC
TWS	Shtyp për të hyrë në regjimin e çiftimit TWS
GUITAR	Foleja e kitarës
FOLEJA E HYRJES SË RRA	Foleja e hyrjes së RRA

Lidhjet

Lidhja e energjisë

Paneli i pasmë i njësisë kryesore

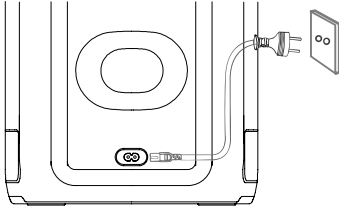

Rrezik i dëmtimit të produktit!

Sigurohuni që tensioni i energjisë elektrike të përputhet me tensionin e shtypur në pjesën e pasme ose të poshtme të njësisë.

- Futni kordonin elektrik të RRA në një prizë rrjeti.

Foleja AUX IN

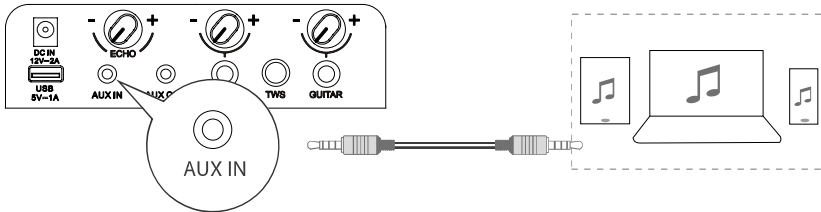

Kjo njësi ka një terminal të hyrjes së audios. Mund të futni sinjale audioje stereoje analoge nga pajisje shtesë si VCD, CD, VCR, lexues MP3, etj.

Përdorni kablloën e audios me një bashkues 3,5 mm (nuk ofrohet) për të lidhur terminalin e hyrjes **AUX IN** në panelin e pasmë të njësisë, shtypni butonin  për të përzgjedhur regjimin **AUX IN**.

Foleja AUX OUT

Pamja e pasme e njësisë kryesore

Pamja e pasme e një njësie tjetër kryesore (nuk përfshihet)

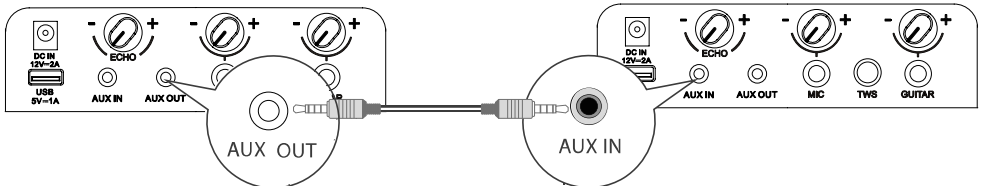

Kjo njësi ka një fishë **AUX OUT**. Mund të transmetoni sinjale audioje stereoje analoge në pajisje të jashtme, si p.sh. një altoparlant aktiv.

Lidhni një kabllo audioje (nuk ofrohet) me fishën **AUX OUT** në panelin e pasmë të njësisë dhe fishën **AUX IN** të pajisjes së jashtme, dhe njësia do të transmetojë automatikisht audio në pajisjen e jashtme.

EN
FR
ES
PT
DE
IT
PL
RO
CZ
NL
SK
SL
HR
HU
TR
RU
SR
BS
SQ

MK
GR
BG

Lidhjet

Foleja MIC

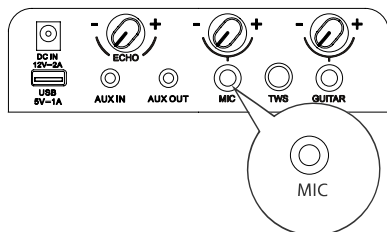

Futni mikrofonin në folenë e mikrofonit në panelin e pasmë dhe rregulloheni në një nivel të ulët duke përdorur çelësin e volumit të mikrofonit në panelin e pasmë.

Rregulloni nivelin e volumit të mikrofonit në nivelin e dëshiruar duke përdorur çelësin e volumit të mikrofonit në panelin e pasmë.

Tani, shijoni këngën me karaoke!

Foleja GUITAR

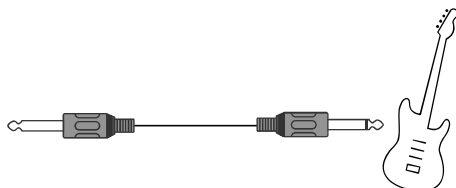
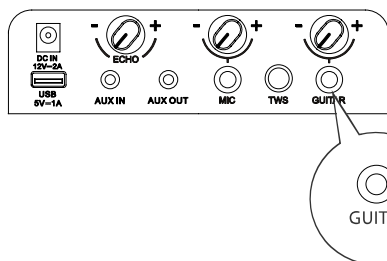

Futni kablion e kitarës në folenë e kitarës në panelin e pasmë.

Tani bëni qejf!

LIDHJA E MIKROFONIT PA TEL (Vetëm për Party Rocker One Plus)

Lidhja e mikrofonit

Për të lidhur mikrofonin me pa tel sipas cilësimeve të paracaktuara, mikrofonin pa tel ofrohet i çiftuar me altoparlantin paraprakisht nga fabrika.

1. Karikoni dy bateritë alkaline AA me polaritetin e duhur.

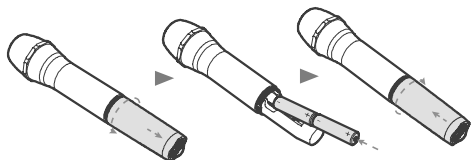

2. Ndizni altoparlantin dhe mikrofonin pa tel të ofruar në mënyrë të njëpasnjëshme.

- Lidhja pa tel do të parametrizohet automatikisht.

Shënime:

- Mikrofonin fiket automatikisht pas 20 minutash pa aktivitet.

- Mbështeten maksimumi dy mikrofova pa tel.

Për të zëvendësuar bateritë e mikrofonit pa tel

Kujdes:

- Mos i përzieni bateritë (të vjetra dhe të reja ose karboni dhe alkaline, etj.).

- Hiqini bateritë nëse janë të shkarkuara ose nëse mikrofonin nuk duhet të përdoret për një kohë të gjatë.

- Bateritë përmbajnë substanca kimike, ato duhet të hidhen siç duhet.

1. Treguesi për bateri të ulët.

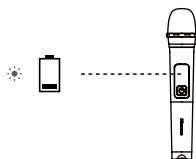

☀️ Treguesi pulson me ngjyrë të kuqe

2. Nëse niveli i baterisë është i ulët, zëvendësojini bateritë e vjetra me të reja.

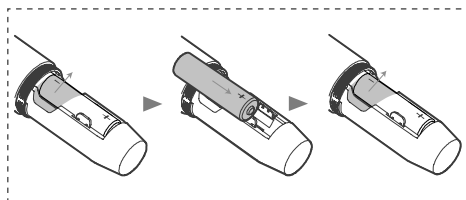
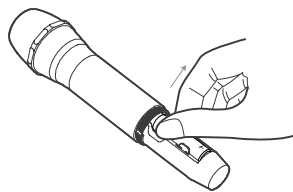



Lidhja

☀️ çiftimi (Treguesi pulson me ngjyrë blu)

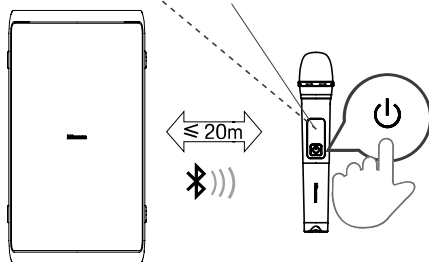
○ i lidhur (Treguesi qëndron në ngjyrën blu të fortë)



Shtypni butonin  në panelin e sipërm të njësisë për të ndezur njësinë.

Shtypni butonin  në mikrofonin pa tel për të ndezur mikrofonin pa tel, treguesi në mikrofonin pa tel do të pulsojë me ngjyrë blu dhe mikrofonin pa tel do të çiftohet automatikisht me njësinë, pasi të çiftohet me sukses, treguesi në mikrofonin pa tel do të qëndrojë në ngjyrën blu të fortë.

Rregulloni nivelin e volumit të mikrofonit në nivelin e dëshiruar duke përdorur çelësin e volumit të mikrofonit në panelin e pasmë.

Shënim: kur bateria e mikrofonit pa tel është në gjendjen e baterisë së ulët, treguesi në mikrofonin pa tel pulson me ngjyrë të kuqe dhe duhet të zëvendësohen bateritë e vjetra në folenë e baterive të mikrofonit pa tel me të reja.

EN
FR
ES
PT
DE
IT
PL
RO
CZ
NL
SK
SL
HR
HU
TR
RU
SR
BS
SQ
MK
GR
BG

Funksionimi bazë

Gatishmëria/Aktiv

- Shtypni butonin  në njësi për të ndezur njësinë kryesore. Shtypeni dhe mbajeni shtypur për 2 sekonda për ta fikur.
- Nëse dëshironi ta fikni njësinë plotësisht, hiqni spinën nga priza e rrjetit.
- Kur nuk ka sinjal hyrjeje nga njësia për më shumë se 15 minuta, ajo do të kalojë automatikisht në regjimin e gatishmërisë.

Efekti i DJ-it

- Shtypni butonin DJ për të përzgjedhur efektin e ndryshëm të DJ-it.
- Shtypni tastin DJ një herë për të riprodhuar DJ-in aktual. Kur shtypni vazhdimisht DJ-in brenda 1 sekonde, bëni ciklin për të përzgjedhur efekte të ndryshme zanore të DJ-it. Shtypni tastin DJ për 1 sekondë për të filluar riprodhimin e efekteve zanore aktuale të DJ-së nëse nuk ka aktivitet.
- Llojet e efekteve zanore të DJ-it: tingulli brohoritës DJ1, tingulli i daulles DJ2, tingulli i alarmit DJ3, tingulli i borisë DJ4, tingulli i riprodhimit së diskut DJ5.

Përzgjedhja e regjimeve

- Shtypni butonin  në njësi për të përzgjedhur funksionin e riprodhimit regjimi BT → USB → AUX IN → FM.

Rregullimi i volumit

- Shtypni butonin **VOL+ / VOL-** në njësi për të rregulluar volumin.



Barazuesi i paravendosur

- Gjatë riprodhimit, shtypni butonin EQ në mënyrë të përsëritur për të përzgjedhur: ROCK-JAZZ-SAMBA-POP-BALANCE.

Cilësimet e bass-it

- Shtypni butonin BASS për të përzgjedhur BASI AKTIV / BASI JOAKTIV.

Rregullimi i dritës LED

- Shtypni në mënyrë të përsëritur butonin  për të përzgjedhur efektin LED: LED JOAKTIV, LED1, LED2, LED3, LED4, LED5.
- Shtypni dhe mbani shtypur  për të NDEZUR/FIKUR dritën stroboskopike.

Funksionimi i AUX IN

- 1 Sigurohuni që njësia të jetë e lidhur me televizorin ose me pajisje të tjera audioje.
- 2 Shtypni butonin  në njësi për të përzgjedhur regjimin **AUX IN**.
- 3 Përdoreni pajisjen e audios drejtpërdrejt për karakteristikat e riprodhimit.
- 4 Shtypni butonin **VOL+ / VOL-** për të rregulluar volumin në nivelin e dëshiruar.

KARIKIMI PA TEL

Altoparlanti për festa mund të karikojë telefona të pajtueshëm me karikim pa tel duke e vendosur telefonin sipër logos së karikimit pa tel të altoparllantit për festa.

Shënime:

- 1 Karikimi pa tel mund të përdoret për karikimin e smartphone-it të pajtueshëm kur njësia është e ndezur ose në gatishmëri pas 4 orësh për regjimin e RRA.
- 2 Për të zgjatur jetën e shërbimit të baterisë, karikimi direkt pa tel nuk lejohet në regjimin e baterisë.

Funksionimi i Bluetooth-it

Çiftimi i pajisjeve me Bluetooth të aktivizuar

Herën e parë që lidhni pajisjen Bluetooth me këtë lexues, duhet të çiftini pajisjen me këtë lexues.

Shënime:

- Rrezja e funksionimit midis këtij lexuesi dhe një pajisjeje Bluetooth është afërsisht 8 metra (nëse nuk ka sende midis pajisjes Bluetooth dhe njësisë).
 - Përpara se të lidhni një pajisje Bluetooth me këtë njësi, sigurohuni që të dini funksionalitetet e pajisjes.
 - Nuk është e garantuar përputhshmëria me të gjitha pajisjet Bluetooth.
 - Çdo pengesë midis kësaj njësie dhe një pajisjeje Bluetooth mund të zvogëlojë rrezën e funksionimit.
 - Nëse forca e sinjalit është e dobët, marrësi Bluetooth mund të shkëputet, por ai do të futet sërish automatikisht në regjimin e çiftimit.
- 1 Shtypni  në njësi për të përzgjedhur regjimin e **Bluetooth-it**.
 - 2 Në ekranin e afshimit do të shfaqet fjala "**PAIRING**"; sistemi ka hyrë në regjimin e çiftimit.
 - 3 Aktivizoni pajisjen tuaj Bluetooth dhe përzgjidhni regjimin e kërkimit. "**Hisense Party Rocker One**" ose "**Hisense Party Rocker One Plus**" do të shfaqet në pajisjen tuaj Bluetooth.
 - 4 Përzgjidhni "**Hisense Party Rocker One**" ose "**Hisense Party Rocker One Plus**" në listën e çiftimit, sistemi është lidhur me sukses dhe në ekranin e afshimit do të shfaqet fjala "**CONNECTED**".
 - 5 Filloni të riprodhoni muzikë nga pajisja Bluetooth e lidhur.

Për të shkëputur funksionin e Bluetooth-it, mund të:

- Kaloni në një burim tjetër në njësi.
- Çaktivizoni funksionin nga pajisja Bluetooth.
- Shtypni dhe mbani shtypur butonin "**▶ II**" në njësi.

Këshilla:

- Nëse është e nevojshme, futni fjalëkalimin "0000".
- Edhe lexuesi do të shkëputet kur pajisja zhvendoset përtej rrezes së funksionimit.
- Nëse dëshironi të rilidhni pajisjen me këtë lexues, vendoseni brenda rrezes së funksionimit.
- Nëse pajisja zhvendoset përtej rrezes së funksionimit, kur kthehet sërish, kontrolloni nëse pajisja është e lidhur ende me lexuesin.
- Nëse lidhja humbet, ndiqni udhëzimet e mësipërme për ta çiftuar sërish pajisjen me lexuesin.

Dëgjimi i muzikës nga pajisja Bluetooth

Nëse pajisja juaj Bluetooth mbështet A2DP, riprodhoni muzikë përmes pajisjes suaj.

- Për të ndërprerë/rifilluar riprodhimin, shtypni **▶ II**.
- Për të kapërcyer te një pjesë, shtypni **◀◀** ose **▶▶ I**.
- Shtypni butonin **VOL+/-** për të ngritur ose ulur volumnin.





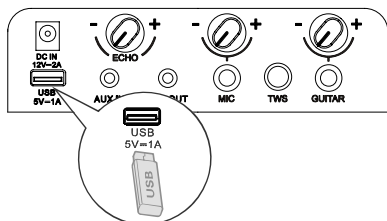

Lidhja TWS

- Kjo lidhje bluetooth-i **TWS** (TRUE WIRELESS STEREO) përdoret vetëm midis dy altoparlantëve të njëjtë.
- Ndizni të dy altoparlantët, shtypni butonin  në të dy altoparlantët për të kaluar në regjimin e bluetooth-it, shtypni butonin **TWS** në njërin nga të dy altoparlantët, ekranin e afshimit të altoparlantit afshon **TWS ON**, dhe më pas afshon **TWS PAIRING**, të dy altoparlantët hyjnë automatikisht në regjimin e çiftimit, pasi çiftohen me sukses, njëri afshon **MASTER** në ekranin e altoparlantit që konfigurohet si master, tjetri afshon **SLAVE** në ekranin e altoparlantit që konfigurohet si slave.
- Aktivizoni pajisjen tuaj Bluetooth dhe sigurohuni që të jetë në regjimin e kërkimit.
- Përzgjidhni "**Hisense Party Rocker One**" ose "**Hisense Party Rocker One Plus**" nga lista e pajisjeve të zbuluara dhe lidhni me të.
- Altoparlati kryesor do të veprojë si kanali i majtë gjatë **TWS** dhe do të marrë sinjalin e bluetooth-it, altoparlati tjetër do të veprojë si kanali i duhur për të riprodhuar muzikë.
- Shtypni dhe mbani shtypur butonin **TWS** për të ndërprerë lidhjen e altoparlantit të **MASTER** me **SLAVE** në regjimin e lidhjes **TWS**, ekranin e afshimit i të dy altoparlantëve afshon **TWS OFF**.

Funksionimi i USB-së



Funksionimi i USB-së



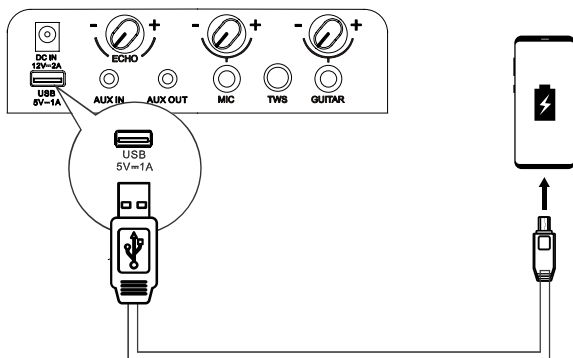

- 1 Futni pajisjen USB dhe shtypni butonin  për të përzgjedhur regjimin e USB-së.
- 2 Riprodhimi fillon automatikisht. Nëse riprodhimi nuk fillon automatikisht, shtypni butonin .
 - Për të kapërcyer në pjesën e mëparshme/pasardhëse, shtypni butonat   në njësi.
 - Për të kapërcyer në dosjen e mëparshme/pasardhëse, shtypni dhe mbani shtypur butonat   në njësi.
- 3 Në gjendjen RIPRODHO/NDËRPRIT, shtypni dhe mbani shtypur butonin  për 3 sekonda për të kaluar në midis PËRSËRIT 1/PËRSËRIT TË GJITHA/TË RASTËSISHME/NORMAL.

Karikimi nga porta USB



Foleja e karikimit  5V  1A është projektuar për karikimin e pajisjeve të lëvizshme (p.sh. lexues Mp3, telefon celular, etj.). Furnizon RRV 5 V me një rrymë karikimi deri në 1000 mA (1 A).



Në regjimin e ndezjes, përdorni një kabllo USB-je (nuk përfshihet) për të lidhur pajisjen e lëvizshme me foleën  5V  1A të karikimit të njësisë dhe pajisja e lëvizshme do të fillojë të karikohet.

Funksionimi i radios FM



Shtypni në mënyrë të përsëritur butonin  për të përzgjedhur burimin e SINTONIZUESIT. Ekranin do të shfaqë "TUNER".

SINTONIZIMI i një stacioni





Sintonizimi automatik

- 1 Shtypni dhe mbani shtypur butonin  për të filluar sintonizimin automatik. Shtypni përsëri butonin  për të ndërprerë sintonizimin automatik.
- 2 Stacionet e radios të kërkuara do të ruhen si stacione të paravendosura.
Shënim: Kërkimi mund të mos ndalet në një stacion me sinjal shumë të dobët.



Sintonizimi manual

Shtypni dhe mbani shtypur butonin  ose  për të nisur kërkimin përpara ose mbrapa. Ekranin do të shfaqë frekuencën e kërkuar. Pasi të gjendet një stacion, kërkimi do të ndalojë automatikisht për të ndryshuar frekuencën derisa të gjeni stacionin që dëshironi.

Kërkimi manual i një stacioni radioje

- 1 Shtypni shkurtimisht butonin  ose  derisa të arrihet frekuenca optimale e marrjes.
- 2 Çdo herë që shtypet butoni  ose , frekuenca zvogëlohet/rritet me 0,05 MHz.

Thirrja e një stacioni të paravendosur

- 1 Shtypni butonin  për të kaluar midis stacionit të paravendosur dhe frekuencës.
- 2 Shtypni butonin /  për të përzgjedhur stacionin e dëshiruar të paravendosur.

Karikimi i baterisë për altoparlantin për festa

Karikimi i baterisë së integruar

Përdorni kordonin elektrik të RRA (i përfshirë) për të lidhur prizën e hyrjes së energjisë së RRA në njësi me prizën e energjisë së RRA, drita e treguesit aktual të karikimit në njësi do të pulsojë gjatë karikimit, kur pesë dritat treguese të karikimit në njësi të qëndrojnë në dritë të fortë, bateria është ngarkuar plotësisht. Përndryshe, lidhni një terminal të përshatësit të energjisë së RRV të mjetit (nuk përfshihet) me prizën e hyrjes së RRV në njësi dhe lidhni terminalin tjetër të përshatësit të energjisë së RRV të mjetit me prizën e energjisë në mjet.

- 5 LED të bardha të ndezura = afërsisht 100% plot
- 4 LED të bardha të ndezura = afërsisht 80% plot
- 3 LED të bardha të ndezura = afërsisht 60% plot
- 2 LED të bardha të ndezura = afërsisht 40% plot
- 1 LED i bardhë i ndezur = afërsisht 20% plot

(tregon se nevojitet karikimi)

Shënim: kur bateria është e ulët, njësi do të lëshojë një sinjal zanor.

Kur RRV lidhet për karikim, njësi vetëm mund të karikohet dhe nuk mund të riprodhohë.

EN
FR
ES
PT
DE
IT
PL
RO
CZ
NL
SK
SL
HR
HU
TR
RU
SR
BS
SQ
MK
GR
BG

Zgjidhja e problemeve

Për ta mbajtur të vlefshme garancinë, mos u përpiqni asnjëherë ta riparoni vetë sistemin. Nëse hasni probleme gjatë përdorimit të kësaj njësie, verifikoni sa vijon përpara se të kërkoni shërbimin.

Nuk ka energji

- Sigurohuni që kordoni i RRA të jetë i lidhur siç duhet.
- Sigurohuni që priza e RRA ka energji.
- Shtypni butonin  në altoparlant.

Dëgjoj zhurma ose gumëzhima

- Sigurohuni që të gjitha kabllot dhe telat të jenë lidhur mirë.
- Lidhni një pajisje me burim të ndryshëm (lexues Blu-ray, etj.) për të parë nëse zhurma vazhdon. Nëse jo, problemi mund të jetë në pajisjen fillestare.
- Lidhni pajisjen tuaj me një hyrje tjetër në altoparlant.

Nuk mund ta gjej emrin e Bluetooth-it të kësaj njësie në pajisjen time Bluetooth

- Sigurohuni që funksioni i Bluetooth-it është i aktivizuar në pajisjen Bluetooth.
- Çiftoni sërish njësinë me pajisjen tuaj Bluetooth.

SPECIFIKIMET

Emri i modelit	Party Rocker One
Emri i modelit	Party Rocker One Plus

Furnizimi me energji elektrike

Tensioni	RRA 100 - 240 V~ 50/60 Hz; RRV HYRËSE 12 V 2 A
Konsumi i energjisë (RRA)	80 W
Përmasat (Gj. × L. × Th.)	295 × 550 × 258 mm

Amplifikatori (Fuqia maksimale e audios)

Amplifikatori Fuqia e Audios Maksimale Totale	300 W
---	-------

Kushtet e mjedisit

Në funksionim	min. 0 °C - maks. +45 °C / 60% lagështi relative
Jo në funksionim	min. -10 °C - maks. +60 °C / 65% lagështi relative
Bateria e integruar	Li-ion 5000 mAh, 7,4 V
Koha e karikimit të baterisë	3,5 orë
Koha e riprodhimit e baterisë	15 orë*

Radioja

Brezi FM	FM 87,5 - 108 MHz.
Antena FM	Antenë me tela e instaluar në mënyrë të përhershme

Sistemi

Brezi i frekuencës	Nga 20 Hz deri në 20 kHz
Sinjali në zhurmë	> 80 dB
Porta USB	USB nga 2.0 deri në 32 GB WAV\WMA\MP3
Dalja USB	Dalja: Maks. 5 V 1 A

Bluetooth®

Versioni i Bluetooth-it	5.0
Fuqia e transmetuesit Bluetooth	< 10 dBm
Brezi i frekuencës	2,4 GHz - 2,4835 GHz

Rezistent ndaj ujit

Paneli i sipërm	IPX4
-----------------	------

Mikrofona pa tel (Vetëm për Party Rocker One Plus)

Lloji i baterisë	AA (1,5 V × 2)
Fuqia e transmetimit	9 dBm
Distanca midis transmetuesit dhe marrësit	≤ 20 m

* Koha e riprodhimit të baterisë prej 15 orësh është vetëm për referencë dhe mund të ndryshojë në varësi të përmbajtjes së muzikës dhe vjetritimit të baterisë pas cikleve të shumta të karikimit dhe shkarkimit. Është e arritshme me një burim muzikor të paracaktuar, çaktivizimin e spektaklit të dritave, nivelin e volumit në 7 dhe burimin e transmetimit BT.

* Nëse merr energji vetëm nga bateria, energjia do të ulet automatikisht për të mbrojtur baterinë.

Hisense

ЗВУЧНИК ЗА ЗАБАВА

Модел: Party Rocker One

Party Rocker One Plus

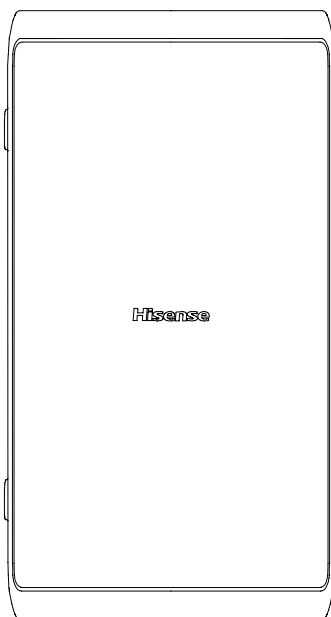

КОРИСНИЧКО УПАТСТВО



Внимателно прочитајте ги сите безбедносни упатства за работа пред употреба и зачувајте го ова упатство за понатамошно користење.

Карактеристики

Ви благодариме што го купивте нашиот производ. Внимателно прочитајте го ова упатство пред да го поврзвате и да работите со овој производ. Чувајте го ова упатство за идно користење.

- Bluetooth репродукција
- AUX-Eingang
- FM пребарувач
- Отвор за USB
- Функција микрофон
- Функција гитара
- Режим на звучен ефект со повеќекратен еквилајзер

Содржина на пакетот

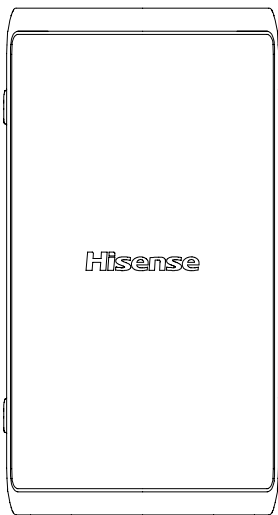

Главна единица

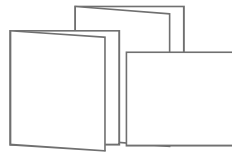

Корисничко упатство
Кратко упатство
Гаранциска картичка



Безжичен микрофон × 2
(Само за Party Rocker One Plus)



* Кабел за наизменична струја

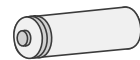

AA батерија (1,5 V) × 4
(Само за Party Rocker One Plus)

* Должината на електричниот кабел и типот на приклучок се разликуваат според регионите.

Дијаграм на производот

Поглед од горна страна

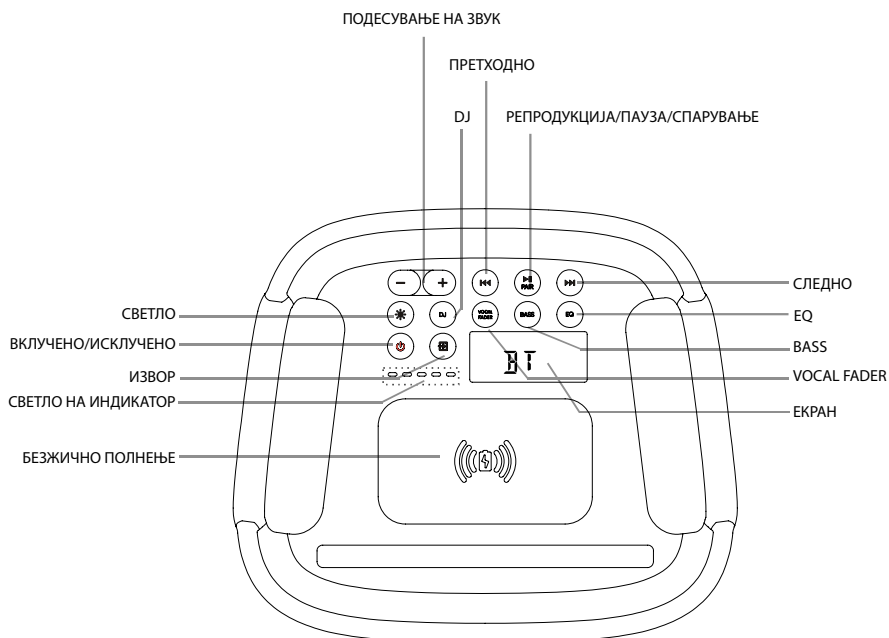

Отвор на Party Rocker One

СВЕТЛО ☀️	Изберете различен режим на осветлување на ЛЕД индикаторот
ВКЛУЧЕНО/ИСКЛУЧЕНО ⏻	Вклучено/исклучено
ИЗВОР 📻	Изберете ја функцијата на репродукција
СВЕТЛО НА ИНДИКАТОР	Индикатор за полнење на вградена батерија
БЕЗЖИЧНО ПОЛНЕЊЕ	Безжично полнење
ПОДЕСУВАЊЕ НА ЗВУК (-) (+)	Зголемува/намалува јачина на звук
DJ	DJ ефект
ПРЕТХОДНО ⏮	Притиснете за претходната нумера
РЕПРОДУКЦИЈА/ПАУЗА/СПАРУВАЊЕ ▶️ PAIR	Репродукција/Пауза/Спарување репродукција
СЛЕДНО ▶️▶️	Притиснете за следната нумера
EQ	Рачен режим на еквилајзер
BASS	ВКЛУЧУВАЊЕ/ИСКЛУЧУВАЊЕ на режим на БАС
VOCAL FADER	Менува помеѓу вклучен регулатор на вокал и исклучен регулатор на вокал
ЕКРАН	Екран

Дијаграм на производот

Поглед од задна страна

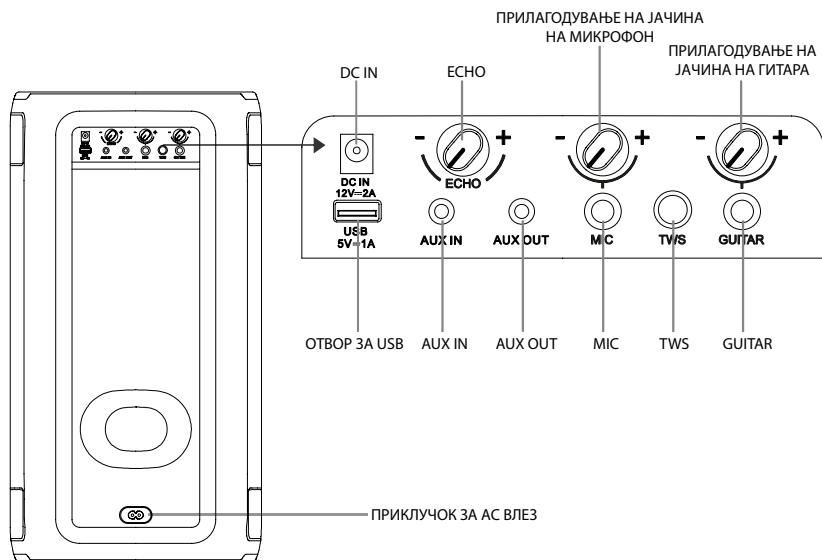

Отвор на Party Rocker One

DC IN	Приклучок за DC влез (достапно само за DC адапрет за напојување во возило)
ECHO	Го зголемува/намалува нивото на јачина на звук на ехото од микрофонот
ПРИЛАГОДУВАЊЕ НА ЈАЧИНА НА МИКРОФОН	Го зголемува/намалува нивото на јачина на звук на микрофонот
ПРИЛАГОДУВАЊЕ НА ЈАЧИНА НА ГИТАРА	Ја зголемува/намалува јачината на звук на гитарата
ОТВОР ЗА USB	Отвор за USB
AUX IN	Приклучок за AUX влез
AUX OUT	Приклучок за AUX излез
MIC	Приклучок за МИКРОФОН
TWS	Притиснете за да влезете во режим на TWS спарување
GUITAR	Приклучок за гитара
ПРИКЛУЧОК ЗА АС ВЛЕЗ	Приклучок за АС влез

Поврзувања

Поврзување со напојување

Заден панел на главната единица

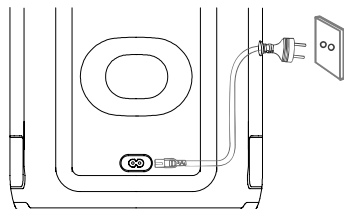

Ризик од оштетување на производот!

Уверете се дека напонот на струјата соодветствува со напонот отпечатен на задниот или долниот дел од единицата.

- Ставете го кабелот за напојување со наизменична струја во приклучокот.

AUX IN приклучок

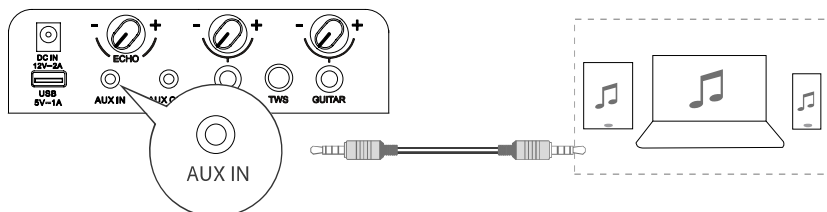

Оваа единица има терминал за аудио влез. Може да внесете аналогни стерео аудиосигнали од дополнителни уреди како што се VCD, CD, VCR, MP3 репродуктор и сл.

Користете аудио кабел со 3,5 mm (не е доставен) конектор за да го поврзете со терминалот за влез **AUX IN** на задната страна на единицата, притиснете го копчето  за да изберете **AUX IN** режим.

AUX OUT приклучок

Поглед од задна страна на главната единица

Поглед од задна страна на друга Главна единица (не е вклучена)

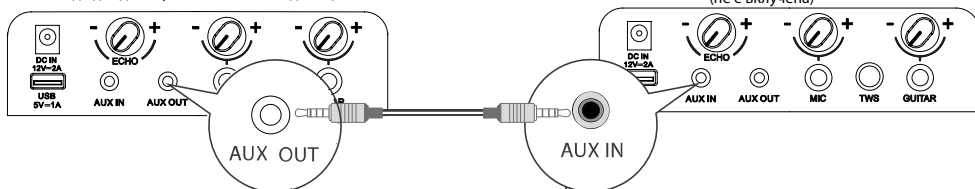

Оваа единица има **AUX OUT** приклучок. Можете да ги продуцирате аналогните стерео аудиосигнали на надворешни уреди како што е активен звучник.

Поврзете аудио кабел (не е доставен) во **AUX OUT** приклучокот на задниот панел на единицата и **AUX IN** приклучокот на надворешниот уред, и единицата ќе продуцира аудио автоматски на надворешниот уред.

EN
FR
ES
PT
DE
IT
PL
RO
CZ
NL
SK
SL
HR
HU
TR
RU
SR
BS
SQ
MK
GR
BG

Поврзувања

Приклучок за MIC

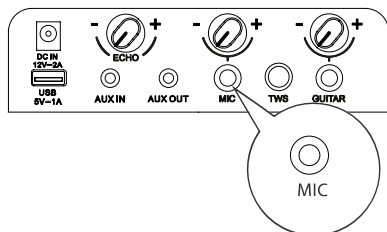

Ставете го микрофонот во приклучокот за микрофон на задниот панел и прилагодете го на ниско ниво со користење на копчето за јачина на звук на микрофон на задниот панел. Прилагодете го нивото на јачина на звук на микрофонот на посакуваното ниво со користење на копчето за јачина на звук на микрофонот на задниот панел.

Сега, уживајте во пеењето караоке!

Приклучок за GUITAR

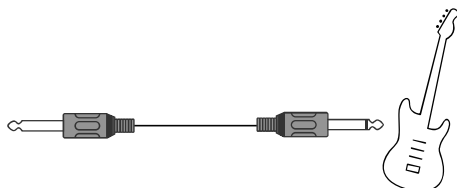
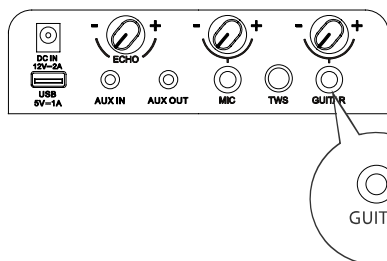

Ставете го кабелот од гитарата во приклучокот за гитара на задниот панел.

Сега, уживајте самите!

БЕЗЖИЧНО ПОВРЗУВАЊЕ НА МИКРОФОН (Само за Party Rocker One Plus)

Поврзување микрофон

За да го поврзете доставениот безжичен микрофон стандардно, безжичниот микрофон доаѓа претходно спарен со звучникот во фабрика.

1. Ставете ги двете алкални AA батерии со точниот поларитет.

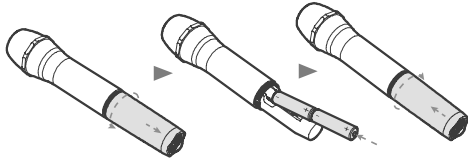

2. Вклучете го звучникот и доставениот безжичен микрофон еднопосредно.

- Безжичното поврзување ќе биде поставено автоматски.

Белешки:

- Микрофонот автоматски се исклучува по 20 минути неактивност.
- Поддржанис е максимум два безжични микрофони.

За да смените батерии на безжичен микрофон

Внимание:

- Не мешајте батерии (стари и нови или карбон и алкални, и сл.).
- Извадете ги батериите ако се истрошени или ако микрофонот не се користел долго време.
- Батериите содржат хемиски супстанции, тие треба правилно да се фрлат.

1. Потсетник за слаба батерија.

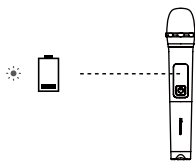

⚡ Индикаторот трепка црвено

2. Ако нивото на батерија е ниско, заменете ги старите батери со нови.

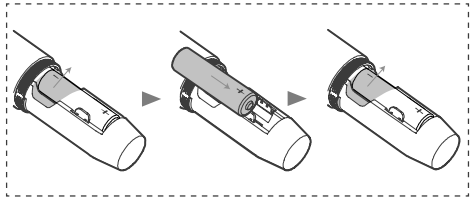
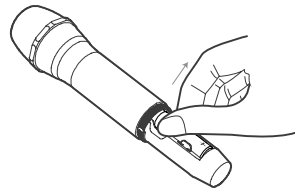



Поврзување

⚡ спарување (индикаторот трепка сино)

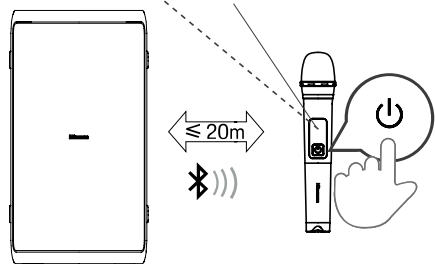
○ поврзано (индикаторот свети постојано сино)



Притиснете го копчето  на горниот панел на единицата за да ја вклучите единицата.

Притиснете го копчето  на безжичниот микрофон за да го вклучите безжичниот микрофон, индикаторот на безжичниот микрофон ќе трепка сино и безжичниот микрофон ќе се спари со единицата автоматски, што е еднаш ќе се спари успешно, индикаторот на безжичниот микрофон ќе свети постојано сино.

Прилагодете го нивото на јачина на звук на микрофонот на посакуваното ниво со користење на копчето за јачина на звук на микрофонот на задниот панел.

Бепешка: кога батеријата на безжичниот микрофон е во состојба на слаба батерија, индикаторот на безжичниот микрофон трепка црвено и треба да се заменат старите батерии во делот за батерии на безжичниот микрофон со нови.

EN
FR
ES
PT
DE
IT
PL
RO
CZ
NL
SK
SL
HR
HU
TR
RU
SR
BS
SQ
MK
GR
BG

Основно работење

Подготвеност/Вклучено

- Притиснете го копчето  на единицата за да ја ВКЛУЧИТЕ главната единица. Притиснете го и задржете го 2 секунди за да го ИСКЛУЧИТЕ.
- Извадете го електричниот приклучок од приклучницата за електрично напојување ако сакате целосно да ја исклучите единицата.
- Кога нема влезен сигнал од единицата повеќе од 15 минути, ќе се префрли во режим на подготвеност автоматски.

DJ ефект

- Притиснете го копчето DJ за да изберете различен DJ ефект.
- Притиснете го копчето DJ еднаш за да се репродуцира тековниот DJ. Кога го притискате DJ постојано во рок од 1 секунда, свртете за да изберете различни DJ звучни ефекти. Притискајте го копчето DJ 1 секунда за да започнат да се репродуцираат тековните DJ звучни ефекти откако немало операција.
- Типови на DJ звучни ефекти: DJ1 навивачки звук, DJ2 звук на тапан, DJ3 звук на аларм, DJ4 звук на труба, DJ5 звук на репродуцирање диск.

Избирање режими

- Притиснете го копчето  на единицата за да ја изберете функцијата за репродукција BT → USB → AUX IN → FM режим.

Прилагодување на јачината на звук

- Притиснете го копчето **VOL+/VOL-** на единицата да ја прилагодите ја јачината на звук.



Претходно поставен еквилајзер

- Во текот на репродукцијата, неколку пати притиснете го копчето EQ за да изберете: ROCK-JAZZ-SAMBA-POP-BALANCE.

Поставки на бас

- Притиснете го копчето BASS за да изберете ВКЛУЧЕН БАС / ИСКЛУЧЕН БАС.

Прилагодување на ЛЕД светло

- Притиснете го копчето  неколку пати за да изберете ЛЕД ефект: ИСКЛУЧЕН ЛЕД, ЛЕД1, ЛЕД2, ЛЕД3, ЛЕД4, ЛЕД5.
- Притиснете и задржете  да префрлите на ВКЛУЧЕНО/ИСКЛУЧЕНО строб светло.

AUX IN Операција

- 1 Осигурете се дека единицата е поврзана на телевизорот или на други аудио уреди.
- 2 Притиснете го копчето  на единицата за да го изберете **AUX IN** режимот.
- 3 Директно работете со вашиот аудио уред за функции на репродукција.
- 4 Притиснете го копчето **VOL+/VOL-** за да ја прилагодите јачината на звук на вашето посакувано ниво.

БЕЗЖИЧНО ПОЛНЕЊЕ

Звучникот за забава може безжично да полни компатибилни телефони со ставање на телефонот врз логото за безжично полнење на звучникот за забава.

Белешки:

- 1 Безжичното полнење може да се користи за полнење компатибилни паметни телефони кога единицата е во состојба на вклученост или во подготвеност по 4 часа за AC режи.
- 2 Со цел да се продолжи рокот на траење на батеријата, директно безжично полнење не е дозволено во батериски режим.

Работење со Bluetooth

Спари уреди со овозможен Bluetooth

Првиот пат кога го поврзувате вашиот Bluetooth уред со овој плеер, треба да го спарите уредот со плеерот.

Белешки:

- Оперативниот опсег помеѓу овој плеер и Bluetooth уред е приближно 8 метри (без никаков предмет помеѓу Bluetooth уредот и единицата).
 - Пред да поврзете Bluetooth уред на оваа единица, уверете се дека ги знаете можностите на уредот.
 - Компатибилност со сите Bluetooth уреди не е гарантирана.
 - Секоја пречка помеѓу оваа единица и уред со Bluetooth може да го намали оперативниот опсег.
 - Ако јачината на сигналот е слаба, Bluetooth приемникот може да се исклучи, но повторно автоматски ќе влезе во режим на спарување.
- 1 Притиснете  на единицата за да изберете **Bluetooth** режим.
 - 2 Зборот „**PAIRING**“ ќе се појави на екранот, системот влегол во режим на спарување.
 - 3 Активирајте го вашиот Bluetooth уред и изберете режим за пребарување. „**Hisense Party Rocker One**“ или „**Hisense Party Rocker One Plus**“ ќе се појави на вашиот Bluetooth уред.
 - 4 Изберете „**Hisense Party Rocker One**“ или „**Hisense Party Rocker One Plus**“ во листата за спарување, системот е успешно поврзан и зборот „**CONNECTED**“ ќе се прикажува со движење на екранот.
 - 5 Почнува репродуцирање музика од поврзаниот Bluetooth уред.

Да ја исклучите функцијата Bluetooth, можете да:

- Префрлите на друг извор на единицата.
- Ја оневозможите функцијата од вашиот Bluetooth уред.
- Притиснете го и задржете го копчето „**▶ II**“ на единицата.

Совети:

- Внесете „0000“ ако е потребна лозинка.
- Плеерот исто така ќе се исклучи кога вашиот уред ќе се премести надвор од опсегот на работење.
- Ако сакате повторно да го поврзете вашиот уред на овој плеер, ставете го во опсегот на работење.
- Ако уредот е преместен надвор од опсегот на работење, кога ќе го вратите, проверете дали уредот е се уште поврзан со плеерот.
- Ако поврзувањето се изгуби, следете ги упатствата погоре за повторно да го спарите вашиот уред со плеерот.

Слушање музика од Bluetooth уред

Ако вашиот Bluetooth уред поддржува A2DP, репродуцирајте музика преку вашиот уред.

- За пауза/продолжување на репродукција, притиснете **▶ II**.
- За да прескокнете нумера, притиснете **I ◀◀** или **▶▶ I**.
- Притиснете го копчето **VOL+/-** да ја зголемите или намалите јачината на звукот.

TWS поврзување

- Ова **TWS** (TRUE WIRELESS STEREO) bluetooth поврзување се користи само помеѓу исти два звучника.
- Вклучете ги двата звучника, притиснете го копчето  на двата звучника да префрлите во bluetooth режим, притиснете го копчето **TWS** на еден од двата звучника, екранот на звучникот прикажува со движење **TWS ON**, а потоа прикажува со движење **TWS PAIRING**, двата звучника автоматски влегуваат во состојба на спарување, откако успешно ќе се спарат еден прикажува со движење **MASTER** на екранот на звучникот кој е конфигуриран како главен, другиот прикажува **SLAVE** на екранот на звучникот кој е конфигуриран како помошен.
- Овозможете го вашиот bluetooth уред и уверете се дека е во режим на пребарување.
- Изберете „**Hisense Party Rocker One**“ или „**Hisense Party Rocker One Plus**“ од листата на откриени уреди и поврзете го.
- Главниот звучник ќе дејствува како лев канал во текот на **TWS** и ќе прима bluetooth сигнал, другиот звучник ќе дејствува како десен канал за репродукција на музика.
- Притиснете го и задржете го копчето **TWS** за да го исклучите поврзувањето на **MASTER** и **SLAVE** звучник во режим на **TWS** поврзување, на екранот на двата звучника со движење се прикажува **TWS OFF**.

EN

FR

ES

PT

DE

IT

PL

RO

CZ

NL

SK

SL

HR

HU

TR

RU

SR

BS

SQ

MK





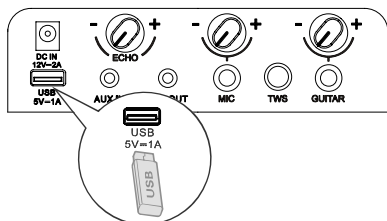

GR

BG

Работење со USB



Работење со USB



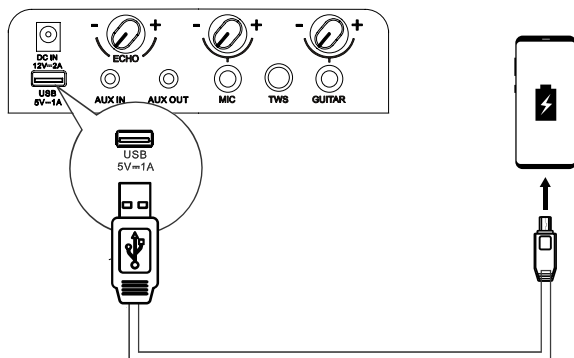

- 1 Ставете го USB уредот и притиснете го копчето  за да изберете USB режим.
- 2 Репродукцијата почнува автоматски. Ако репродукцијата не започне автоматски, притиснете го копчето .
 - За да прескокне на претходна/следна нумера, притиснете ги копчињата /  на единицата.
 - За да прескокне на претходна/следна папка, притиснете ги и задржете ги копчињата /  на единицата.
- 3 Во состојба на РЕПРОДУКЦИЈА/ПАУЗА, притиснете го и задржете го копчето  3 секунди за да префрлите помеѓу ПОВТОРИ 1/ПОВТОРИ СЕ/ПО СЛУЧАЕН ИЗБОР/НОРМАЛНО.

Полнење од USB порта



Приклучокот за полнење  5V  1A е дизајниран за полнење мобилни уреди (пр. Мр3 плеер, мобилен телефон и сл.). Испорачува 5 V DC како струја за полнење до 1000 mA (1 A).



Во режим Вклучено, користете USB кабел (не е вклучен) да поврзете мобилен уред во приклучокот за полнење  5V  1A на единицата и мобилниот уред ќе почне да се полни.

Работење на FM радио



Притиснете го копчето  неколку пати за да изберете извор на ПРЕБАРУВАЧ. На екранот ќе се прикаже „TUNER“.

ПРЕБАРУВАЊЕ станица





Автоматско пребарување

- 1 Притиснете го и задржете го копчето  за да започне автоматско пребарување. Повторно притиснете го копчето  за да запре автоматското пребарување.
- 2 Пребараните радиостаници ќе бидат зачувани како меморирани станици.
Белешка: Пребарувањето може да не запре кај станица со многу слаб сигнал.



Рачно пребарување

Притиснете го и задржете го копчето  или  за да започне скенирање напред или назад. Екранот ќе го покаже пребараниот фреквенциски опсег. Штом ќе се најде станица, скенирањето автоматски ќе запре за да се смени фреквенцијата додека не ја најдете станицата која ја сакате.

Рачно пребарување радиостаница

- 1 Кратко притискајте ги копчињата  или  додека не се достигне оптималната примена фреквенција.
- 2 Секогаш кога ќе ги притиснет екопчињата  или  фреквенцијата се намалува/зголемува за 0,05 MHz.

Повторно повикување на меморирана станица

- 1 Притиснете го копчето  за да префрлате помеѓу меморирани станици и фреквенција.
- 2 Притиснете го копчето  за да ја изберете вашата посакувана меморирана станица.

Полнење батерија за звучник за забава

Полнење на вградена батерија

Користете кабел за напојување со наизменична струја (вклучен) за да го поврзете приклучокот за влезно електрично напојување на единицата со штекерот за напојување со наизменична струја, ламбичката на индикаторот за полнење со електрична струја на единицата трепка во текот на полнењето, додека светлото на индикаторот со пет ламбички на единицата постојано свети кога батеријата е целосно наполнета.

Алтернативно, поврзете еден крај на адаптерот за напојување со еднонасочна струја на возилото (не е вклучен) со адаптерот за влез на еднонасочна струја на единицата и поврзете го другиот крај на адаптерот за напојување со еднонасочна струја на возилото со приклучокот за електрично напојување на возилото.

- 5 LED бели светла кои светат = прибл. 100% полно
 - 4 LED бели светла кои светат = прибл. 80% полно
 - 3 LED бели светла кои светат = прибл. 60% полно
 - 2 LED бели светла кои светат = прибл. 40% полно
 - 1 LED бели светла кои светат = прибл. 20% полно
- (потребно е покажување на полнење)

Белешки: кога батеријата е слаба, единицата ќе емитува звук за известување.

Кога приклучокот за еднонасочна струја е поврзан за полнење, единицата може само да се полни и не може да репродуцира.

EN
FR
ES
PT
DE
IT
PL
RO
CZ
NL
SK
SL
HR
HU
TR
RU
SR
BS
SQ
MK
GR
BG

Решавање проблеми

За гаранцијата да биде важечка, никогаш не обидувајте се да го поправате системот самите. Ако се соочувате со проблеми кога ја користите оваа единица, погледнете го следново пред да побарате сервис.

Нема напојување

- Осигурете се дека кабелот за наизменично напојување е правилно поврзан.
- Уверете се дека има електрична енергија во приклучницата за електрично напојување.
- Притиснете го копчето  на звучникот.

Слушам зуење или брмчење

- Проверете дали сите кабли и жици се безбедно поврзани.
- Поврзете друг изворен уред (Blu-ray плеер, и сл.) да видите дали зуењето уште се слуша. Ако не се слуша, проблемот може да е кај оригиналниот уред.
- Поврзете го вашиот уред на друг влез на звучникот.

Не можам да го најдам Bluetooth името на оваа единица на мојот Bluetooth уред

- Осигурете се дека функцијата Bluetooth е активирана на вашиот Bluetooth уред.
- Повторно спарете ја единицата со вашиот Bluetooth уред.

СПЕЦИФИКАЦИИ

Име на модел	Party Rocker One
Име на модел	Party Rocker One Plus

Електрично напојување

Напон	AC 100 - 240 V~ 50/60 Hz; DC IN 12 V 2 A
Потрошувачка на електрична енергија (AC)	80 W
Димензии (В × Д × Ш)	295 × 550 × 258 mm

Засилувач (Максимална аудио моќност)

Максимална вкупна аудио моќност на засилувач	300 W
--	-------

Амбиентални услови

При работење	мин. 0 °C - макс. +45 °C / 60% релативна влажност
Кога не работи	мин. -10 °C - макс. +60 °C / 65% релативна влажност
Вградена батерија	Li-ion 5000 mAh, 7,4 V
Време на полнење на батерија	3,5 часа
Време на траење на батерија	15 часа*

Радио

FM опсег	FM 87,5 - 108 MHz.
FM антена	Постојано инсталирана жичена антена

Систем

Фреквенциски опсег	20 Hz до 20 kHz
Сигнал-во-звук	> 80 dB
USB-порта	USB 2.0 до 32 GB WAV\WMA\MP3
USB излез	Излез: 5 V 1 A макс.

Bluetooth®

Верзија на Bluetooth	5.0
Моќност на Bluetooth емитер	< 10 dBm
Фреквенциски опсег	2,4 GHz - 2,4835 GHz

Водоотпорност

Горен панел	IPX4
-------------	------

Безжичен микрофон (Само за Party Rocker One Plus)

Тип на батерија	AA (1,5 V × 2)
Емитувана моќност	9 dBm
Растојание помеѓу предавател и приемници	≤ 20 m

* 15 часа време на траење на батерија е само за упатување и може да се разликува во зависност од музичката содржина и староста на батеријата по бројни циклуси на полнење и празнење. Се постигнува со предодреден музички извор, исклучено лајт шоу, ниво на јачина на звук на 7 и BT извор за стриминг.

* Ако работи само на батерија, моќноста автоматски ќе се намали за да се заштити батеријата.

Hisense

ΗΧΕΙΟ ΠΑΡΤΥ

Μοντέλο: Party Rocker One
Party Rocker One Plus

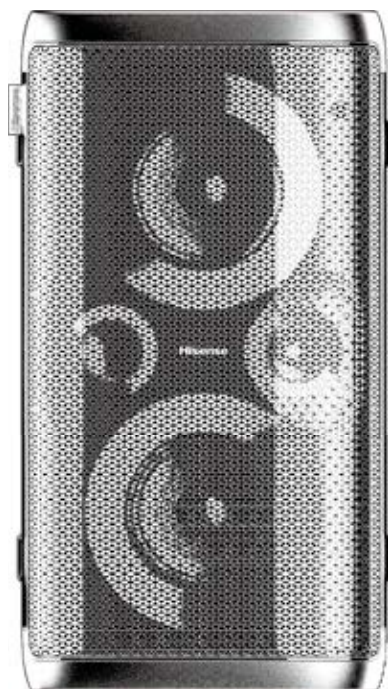

ΕΓΧΕΙΡΊΔΙΟ ΧΡΉΣΗΣ



Διαβάστε προσεκτικά όλες τις οδηγίες ασφαλείας πριν από τη χρήση και φυλάξτε το εγχειρίδιο χρήσης για μελλοντική αναφορά.

Χαρακτηριστικά

Σας ευχαριστούμε για την αγορά του προϊόντος μας. Διαβάστε το παρόν εγχειρίδιο πριν κάνετε τις συνδέσεις και τη λειτουργία αυτού του προϊόντος. Φυλάξτε το εγχειρίδιο για μελλοντική αναφορά.

- Αναπαραγωγή Bluetooth
- AUX IN
- Δέκτης FM
- Υποδοχή USB
- Λειτουργία μικροφώνου
- Λειτουργία κιθάρας
- Λειτουργία πολλαπλών ηχητικών εφέ ισοσταθμιστή

Περιεχόμενα συσκευασίας



Κύρια μονάδα

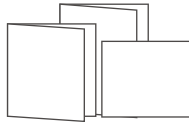

Εγχειρίδιο Χρήσης
Οδηγός γρήγορης εκκίνησης
Κάρτα εγγύησης



Ασύρματο μικρόφωνο × 2
(Μόνο για το Party Rocker One Plus)



* Καλώδιο τροφοδοσίας AC



Μπαταρία AA (1,5 V) × 4
(Μόνο για το Party Rocker One Plus)

* Ο αριθμός των καλωδίων τροφοδοσίας και ο τύπος του βύσματος διαφέρουν ανάλογα με την περιοχή.

Διάγραμμα προϊόντος

Άνω όψη

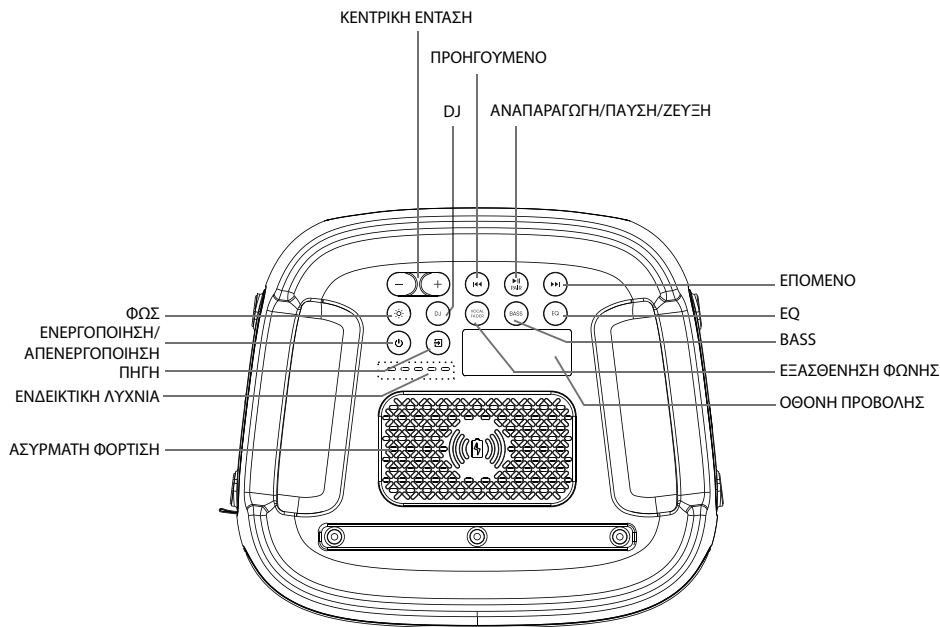

Θύρα Party Rocker One

ΦΩΣ	Επιλέξτε τη λειτουργία φωτισμού της ένδειξης LED
ΕΝΕΡΓΟΠΟΙΗΣΗ/ΑΠΕΝΕΡΓΟΠΟΙΗΣΗ	Ενεργοποίηση/Απενεργοποίηση
ΠΗΓΗ	Επιλέξτε μια λειτουργία αναπαραγωγής
ΕΝΔΕΙΚΤΙΚΗ ΛΥΧΝΙΑ	Ενσωματωμένη ένδειξη φόρτισης μπαταρίας
ΑΣΥΡΜΑΤΗ ΦΟΡΤΙΣΗ	Ασύρματη φόρτιση
ΚΕΝΤΡΙΚΗ ΕΝΤΑΣΗ	Αύξηση/μείωση της έντασης ήχου
DJ	Εφέ DJ
ΠΡΟΗΓΟΥΜΕΝΟ	Πατήστε για το προηγούμενο κομμάτι
ΑΝΑΠΑΡΑΓΩΓΗ/ΠΑΥΣΗ/ΖΕΥΞΗ	Αναπαραγωγή/Παύση/Ζεύξη αναπαραγωγής
ΕΠΟΜΕΝΟ	Πατήστε για το επόμενο κομμάτι
EQ	Χειροκίνητη λειτουργία ισοσταθμιστή
ΜΠΑΣΑ	Ενεργοποίηση/απενεργοποίηση της λειτουργίας ΜΠΑΣΑ
ΕΞΑΣΘΕΝΗΣΗ ΦΩΝΗΣ	Εναλλαγή μεταξύ ενεργοποίησης και απενεργοποίησης της εξασθένησης φωνής
ΟΘΟΝΗ ΠΡΟΒΟΛΗΣ	Οθόνη προβολής

EN
FR
ES
PT
DE
IT
PL
RO
CZ
NL
SK
SL
HR
HU
TR
RU
SR
BS
SQ
MK
GR
BG

Διάγραμμα προϊόντος

Πίσω όψη

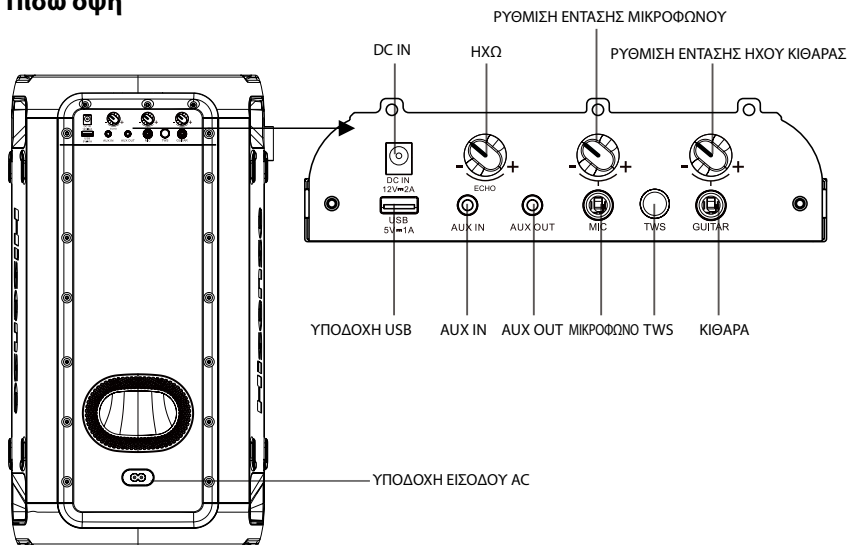

Θύρα Party Rocker One

DC IN	Υποδοχή εισόδου DC (διαθέσιμη μόνο για τον μετασχηματιστή ρεύματος DC του οχήματος)
ΗΧΩ	Αύξηση/μείωση του επιπέδου έντασης της ηχούς του μικροφώνου
ΡΥΘΜΙΣΗ ΕΝΤΑΣΗΣ ΜΙΚΡΟΦΩΝΟΥ	Αύξηση/μείωση του επιπέδου έντασης ήχου του μικροφώνου
ΡΥΘΜΙΣΗ ΕΝΤΑΣΗΣ ΗΧΟΥ ΚΙΘΑΡΑΣ	Αύξηση/μείωση του επιπέδου έντασης της κιθάρας
ΥΠΟΔΟΧΗ USB	Υποδοχή USB
AUX IN	Υποδοχή εισόδου AUX
AUX OUT	Υποδοχή εξόδου AUX
ΜΙΚΡΟΦΩΝΟ	Υποδοχή MIC
TWS	Πιέστε για να εισέλθετε στη λειτουργία ζεύξης TWS
ΚΙΘΑΡΑ	Υποδοχή Guitar
ΥΠΟΔΟΧΗ ΕΙΣΟΔΟΥ AC	Πρίζα εναλλασσόμενου ρεύματος

Σύνδεση

Σύνδεση ρεύματος

Πίσω πλευρά της κύριας μονάδας

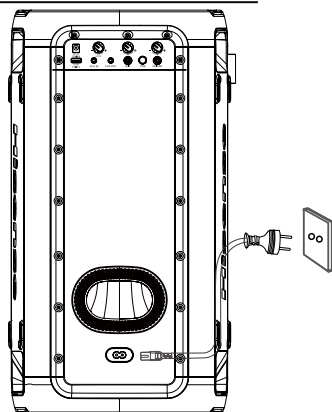

Κίνδυνος βλάβης του προϊόντος!

Βεβαιωθείτε ότι η τάση ρεύματος αντιστοιχεί στην τάση που αναγράφεται στο πίσω μέρος ή στην κάτω πλευρά της μονάδας.

- Τοποθετήστε το καλώδιο τροφοδοσίας AC σε πρίζα.

Υποδοχή AUX IN

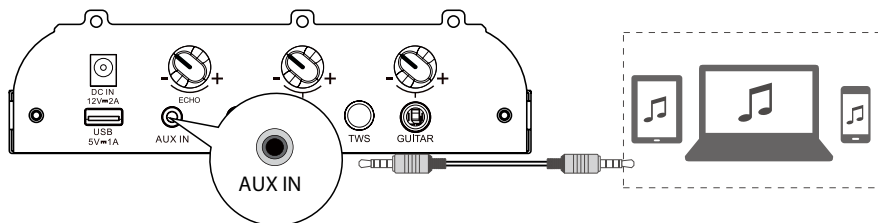

Αυτή η μονάδα διαθέτει έναν ακροδέκτη εισόδου ήχου. Μπορείτε να εισάγετε αναλογικά στερεοφωνικά σήματα ήχου από επιπλέον συσκευές, όπως VCD, CD, VCR, MP3 player κ.λπ.

Χρησιμοποιήστε το καλώδιο ήχου με βύσμα 3,5 mm (δεν παρέχεται) για να συνδέσετε τον ακροδέκτη εισόδου **AUX IN** στην πίσω πλευρά της μονάδας, πατήστε το κουμπί  στην πίσω πλευρά της μονάδας, για να επιλέξετε λειτουργία **AUX IN**.

Υποδοχή AUX OUT

Πίσω όψη της κύριας μονάδας

Πίσω όψη μιας άλλης κύριας μονάδας (δεν περιλαμβάνεται)

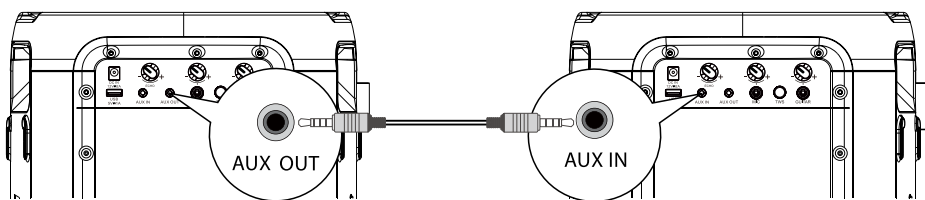

Αυτή η μονάδα διαθέτει υποδοχή **AUX OUT**. Μπορείτε να εκπέμψετε τα αναλογικά στερεοφωνικά ηχητικά σήματα σε εξωτερικές συσκευές, όπως ένα ενεργό ηχείο.

Συνδέστε ένα καλώδιο ήχου (δεν παρέχεται) στην υποδοχή **AUX OUT** στο πίσω μέρος της μονάδας και στην υποδοχή **AUX IN** της εξωτερικής συσκευής και η μονάδα θα δίνει αυτόματα ήχο στην εξωτερική συσκευή.

EN
FR
ES
PT
DE
IT
PL
RO
CZ
NL
SK
SL
HR
HU
TR
RU
SR
BS
SQ
MK
GR
BG

Σύνδεση

Υποδοχή MIC

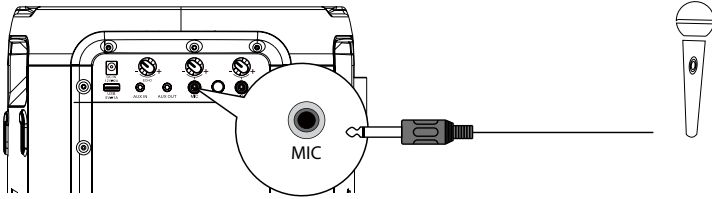

Τοποθετήστε το μικρόφωνο στην υποδοχή μικροφώνου στον πίσω πίνακα και ρυθμίστε το σε χαμηλή ένταση χρησιμοποιώντας το κουμπί έντασης του μικροφώνου στον πίσω πίνακα. Ρυθμίστε το επίπεδο έντασης του μικροφώνου στο επιθυμητό επίπεδο χρησιμοποιώντας το κουμπί έντασης μικροφώνου στον πίσω πίνακα. Και τώρα, απολαύστε το τραγούδι καράοκε!

Υποδοχή GUITAR

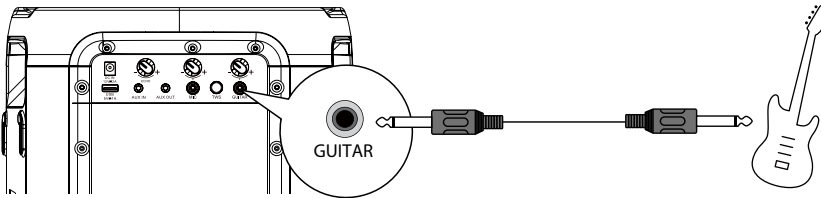

Τοποθετήστε το καλώδιο κιθάρας στην υποδοχή κιθάρας στην πίσω πλευρά. Και τώρα, απολαύστε τον εαυτό σας!

ΑΣΥΡΜΑΤΗ ΣΥΝΔΕΣΗ ΜΙΚΡΟΦΩΝΟΥ (Μόνο για το Party Rocker One Plus)

Σύνδεση μικροφώνου

Για τη σύνδεση του παρεχόμενου ασύρματου μικροφώνου. Από προεπιλογή, το ασύρματο μικρόφωνο είναι προσυσκευασμένο με το ηχείο.

1. Τοποθετήστε τις δύο αλκαλικές μπαταρίες AA με σωστή πολικότητα.

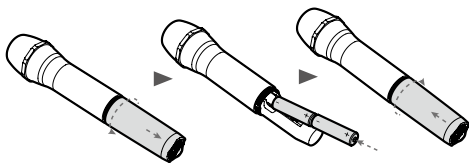

2. Ενεργοποιήστε διαδοχικά το ηχείο και το παρεχόμενο ασύρματο μικρόφωνο.

- Η ασύρματη σύνδεση θα δημιουργηθεί αυτόματα.

Σημείωση:

- Το μικρόφωνο σβήνει αυτόματα μετά από 20 λεπτά αδράνειας.

- Υποστηρίζονται το πολύ δύο ασύρματα μικρόφωνα.

Για να αντικαταστήσετε τις μπαταρίες του ασύρματου μικροφώνου

Προφυλάξεις:

- Μην συνδυάζετε μπαταρίες (παλιές και νέες ή μπαταρίες άνθρακα και αλκαλικές κ.λπ.).

- Αφαιρέστε τις μπαταρίες εάν έχουν αδειάσει ή εάν το μικρόφωνο δεν πρόκειται να χρησιμοποιηθεί για μεγάλο χρονικό διάστημα.

- Οι μπαταρίες περιέχουν χημικές ουσίες, και πρέπει να απορρίπτονται σωστά.

1. Προειδοποίηση για χαμηλή στάθμη μπαταρίας.

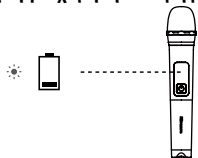

☼ Η ένδειξη αναβοσβήνει με κόκκινο χρώμα

2. Εάν η στάθμη της μπαταρίας είναι χαμηλή, αντικαταστήστε τις παλιές μπαταρίες με νέες.

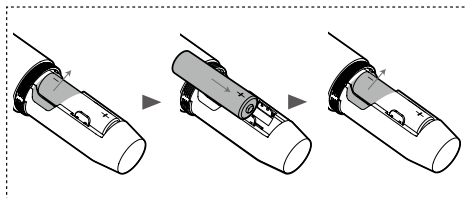
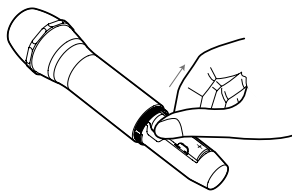

Σύνδεση

- ☼ Ζεύξη (Η ένδειξη αναβοσβήνει με μπλε χρώμα)
- συνδεδεμένο (Η ενδεικτική λυχνία παραμένει σταθερά μπλε)

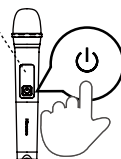
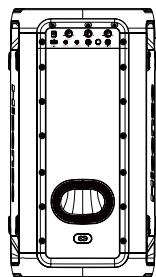

Πατήστε το κουμπί  στον επάνω πίνακα της μονάδας για να ενεργοποιήσετε τη μονάδα.

Πατήστε το κουμπί  στο ασύρματο μικρόφωνο για να ενεργοποιήσετε το ασύρματο μικρόφωνο, η ένδειξη στο ασύρματο μικρόφωνο θα αναβοσβήνει με μπλε χρώμα και το ασύρματο μικρόφωνο θα συνδεθεί αυτόματα με τη μονάδα, και μόλις συνδεθεί με επιτυχία, η ένδειξη στο ασύρματο μικρόφωνο θα συνεχίσει να είναι σταθερά μπλε. Ρυθμίστε το επίπεδο έντασης του μικροφώνου στο επιθυμητό επίπεδο χρησιμοποιώντας το κουμπί έντασης μικροφώνου στον πίσω πίνακα.

Σημείωση: όταν η μπαταρία του ασύρματου μικροφώνου είναι χαμηλή, η ένδειξη στο ασύρματο μικρόφωνο αναβοσβήνει με κόκκινο χρώμα και πρέπει να αντικαταστήσετε τις παλιές μπαταρίες στη θήκη μπαταριών του ασύρματου μικροφώνου με νέες.

EN
FR
ES
PT
DE
IT
PL
RO
CZ
NL
SK
SL
HR
HU
TR
RU
SR
BS
SQ
MK
GR
BG

Βασική λειτουργία

Αναμονή/ΕΝΕΡΓ.

- Πατήστε το κουμπί  στη μονάδα για να ενεργοποιήσετε την κύρια μονάδα. Πατήστε και κρατήστε το πατημένο για 2 δευτερόλεπτα για να την απενεργοποιήσετε.
- Αποσυνδέστε το φισ του δικτύου από την πρίζα, εάν θέλετε να απενεργοποιήσετε εντελώς τη μονάδα.
- Όταν δεν υπάρχει σήμα εισόδου από τη μονάδα για περισσότερο από 15 λεπτά, η μονάδα θα μεταβεί αυτόματα σε κατάσταση αναμονής.

Εφέ DJ

- Πατήστε το κουμπί DJ για να επιλέξετε διαφορετικό εφέ DJ.
- Πατήστε το πλήκτρο DJ μία φορά για να αναπαράγετε το τρέχον εφέ DJ. Όταν πατάτε το πλήκτρο DJ συνεχώς μέσα σε 1 δευτερόλεπτο, γίνεται κυκλική επιλογή διαφορετικών ηχητικών εφέ DJ. Πατήστε το πλήκτρο DJ για 1 δευτερόλεπτο για να ξεκινήσει η αναπαραγωγή του τρέχοντος ηχητικού εφέ DJ μετά από καμία λειτουργία,
- Τύποι ηχητικών εφέ DJ: DJ1 ήχος επευφημίας, DJ2 ήχος τυμπάνων, DJ3 ήχος συναγεμού, DJ4 ήχος κόρνας, DJ5 ήχος αναπαραγωγής δίσκου.

Επιλογή τρόπων λειτουργίας

- Πατήστε το κουμπί  στη μονάδα για να επιλέξετε τη λειτουργία αναπαραγωγής BT→USB→AUX IN→FM.

Ρύθμιση της έντασης ήχου

- Πατήστε το κουμπί **VOL+ /VOL-** στη μονάδα για να ρυθμίσετε την ένταση του ήχου.



Προεπιλεγμένος ισοσταθμιστής

- Κατά τη διάρκεια της αναπαραγωγής, πατήστε το κουμπί EQ επανειλημμένα για να επιλέξετε: POK-TZAZ-ΣΑΜΠΑ-ΠΟΠ-ΙΣΟΡΡΟΠΗΜΕΝΟ.

Ρυθμίσεις μπάσου

- Πατήστε το κουμπί BASS για να επιλέξετε BASS ΕΝΕΡΓ. / BASS ΑΠΕΝΕΡΓ.

Ρύθμιση της ένδειξης LED

- Πατήστε επανειλημμένα το κουμπί  για να επιλέξετε εφέ LED: LED OFF, LED1, LED2, LED3, LED4, LED5.
- Πατήστε παρατεταμένα  για να ενεργοποιήσετε/απενεργοποιήσετε το στροβοσκοπικό φως.

Λειτουργία AUX IN

- 1 Βεβαιωθείτε ότι η μονάδα έχει συνδεθεί με την τηλεόραση ή άλλες συσκευές ήχου.
- 2 Πατήστε το κουμπί  στη μονάδα για να επιλέξετε τη λειτουργία **AUX IN**.
- 3 Χειριστείτε απευθείας τη συσκευή ήχου για τις λειτουργίες αναπαραγωγής.
- 4 Πατήστε το κουμπί **VOL+ /VOL-** για να ρυθμίσετε την ένταση του ήχου στο επιθυμητό επίπεδο.

ΑΣΥΡΜΑΤΗ ΦΟΡΤΙΣΗ

Το ηχείο πάρτι μπορεί να φορτίσει τηλέφωνα που είναι συμβατά με ασύρματη φόρτιση, τοποθετώντας το τηλέφωνό σας πάνω στο λογότυπο ασύρματης φόρτισης του ηχείου πάρτι.

Σημείωση:

- 1 Η ασύρματη φόρτιση μπορεί να χρησιμοποιηθεί για τη φόρτιση συμβατών έξυπνων τηλεφώνων όταν η μονάδα λειτουργεί ή είναι σε κατάσταση αναμονής μετά από 4 ώρες στη λειτουργία φόρτισης εναλλασσόμενου ρεύματος.
- 2 Για να παραταθεί η διάρκεια ζωής της μπαταρίας, δεν επιτρέπεται η απευθείας ασύρματη φόρτιση όταν η μπαταρία βρίσκεται σε λειτουργία.

Λειτουργία Bluetooth

Ζεύξη συσκευών με δυνατότητα Bluetooth

Την πρώτη φορά που θα συνδέσετε τη συσκευή σας Bluetooth σε αυτή τη συσκευή αναπαραγωγής, πρέπει να κάνετε ζεύξη της συσκευής σας με αυτή τη συσκευή αναπαραγωγής.

Σημείωση:

- Η εμβέλεια λειτουργίας μεταξύ της συσκευής αναπαραγωγής και μιας συσκευής Bluetooth είναι περίπου 8 μέτρα (χωρίς κανένα αντικείμενο μεταξύ της συσκευής Bluetooth και της μονάδας).
 - Πριν συνδέσετε μια συσκευή Bluetooth σε αυτή τη μονάδα, βεβαιωθείτε ότι γνωρίζετε τις δυνατότητες της συσκευής.
 - Η συμβατότητα με όλες τις συσκευές Bluetooth δεν είναι εγγυημένη.
 - Τυχόν εμπόδιο μεταξύ αυτής της μονάδας και της συσκευής Bluetooth μπορεί να μειώσει την εμβέλεια λειτουργίας.
 - Εάν η ισχύς του σήματος είναι χαμηλή, ο δέκτης Bluetooth μπορεί να απουσυνδεθεί, αλλά θα επανέλθει αυτόματα στη λειτουργία ζεύξης.
- 1 Πατήστε **[]** στη μονάδα για να επιλέξετε τη λειτουργία **Bluetooth**.
 - 2 Η λέξη **"PAIRING"** θα εμφανιστεί στην οθόνη, και το σύστημα έχει εισέλθει σε λειτουργία ζεύξης.
 - 3 Ενεργοποιήστε τη συσκευή Bluetooth και επιλέξτε τη λειτουργία αναζήτησης. Η ένδειξη **"Hisense Party Rocker One"** ή **"Hisense Party Rocker One Plus"** θα εμφανιστεί στη συσκευή Bluetooth.
 - 4 Επιλέξτε **"Hisense Party Rocker One"** ή **"Hisense Party Rocker One Plus"** στη λίστα ζεύξης. Το σύστημα έχει συνδεθεί επιτυχώς και η λέξη **"CONNECTED"** θα εμφανίζεται κυλιόμενα στην οθόνη.
 - 5 Ξεκινήστε την αναπαραγωγή μουσικής από τη συνδεδεμένη συσκευή Bluetooth.

Για να απουσυνδέσετε τη λειτουργία Bluetooth, μπορείτε:

- Να μεταβείτε σε άλλη λειτουργία της μονάδας.
- Απενεργοποιήστε τη λειτουργία Bluetooth στη συσκευή σας.
- Πατήστε και κρατήστε πατημένο το κουμπί **"▶ II"** στη μονάδα.

Συμβουλές:

- Πληκτρολογήστε "0000" για τον κωδικό πρόσβασης, εάν χρειάζεται.
- Η συσκευή αναπαραγωγής απουσυνδέεται επίσης όταν η συσκευή σας μετακινηθεί εκτός της εμβέλειας λειτουργίας.
- Εάν θέλετε να συνδέσετε ξανά τη συσκευή σας σε αυτή τη συσκευή αναπαραγωγής, τοποθετήστε την εντός της εμβέλειας λειτουργίας.
- Εάν η συσκευή μετακινηθεί εκτός της εμβέλειας λειτουργίας, όταν την επαναφέρετε, ελέγξτε εάν η συσκευή εξακολουθεί να είναι συνδεδεμένη στη συσκευή αναπαραγωγής.
- Εάν η σύνδεση χαθεί, ακολουθήστε τις παραπάνω οδηγίες για να συνδέσετε ξανά τη συσκευή σας με τη συσκευή αναπαραγωγής.

Ακρόαση μουσικής από συσκευή Bluetooth

Εάν η συσκευή Bluetooth υποστηρίζει A2DP, μπορείτε να αναπαράγετε μουσική μέσω της συσκευής σας.

- Για να διακόψετε/συνεχίσετε την αναπαραγωγή, πατήστε **▶ II**.
- Για να μεταβείτε σε ένα κομμάτι, πατήστε **I ◀◀** ή **▶▶ I**.
- Πατήστε το κουμπί **VOL+/-** για να αυξήσετε ή να μειώσετε την ένταση του ήχου.

Σύνδεση TWS

- Αυτή η σύνδεση **TWS** (TRUE WIRELESS STEREO) Bluetooth χρησιμοποιείται μόνο μεταξύ δύο ίδιων ηχείων.
- Ενεργοποιήστε και τα δύο ηχεία, πατήστε το κουμπί **[]** και στα δύο ηχεία για να μεταβείτε στη λειτουργία Bluetooth, πατήστε το κουμπί **TWS** στο ένα από τα δύο ηχεία. Στην οθόνη του ηχείου εμφανίζεται η οθόνη κύλισης **TWS ON**, και στη συνέχεια η οθόνη κύλισης **TWS PAIRING**. Τα δύο ηχεία εισέρχονται αυτόματα σε κατάσταση ζεύξης, μόλις συνδεθούν με επιτυχία, το ένα εμφανίζει την οθόνη κύλισης **MASTER** στην οθόνη του ηχείου που έχει διαμορφωθεί ως master, το άλλο εμφανίζει την οθόνη **SLAVE** στην οθόνη του ηχείου που έχει διαμορφωθεί ως slave.
- Ενεργοποιήστε τη συσκευή Bluetooth και βεβαιωθείτε ότι βρίσκεται σε λειτουργία αναζήτησης.
- Επιλέξτε **"Hisense Party Rocker One"** ή **"Hisense Party Rocker One Plus"** από τη λίστα των συσκευών που εντοπίστηκαν και συνδεθείτε σε αυτήν.
- Το κύριο ηχείο θα λειτουργεί ως το αριστερό κανάλι κατά τη διάρκεια του **TWS** και θα λαμβάνει το σήμα Bluetooth, ενώ το άλλο ηχείο θα λειτουργεί ως το δεξί κανάλι για την αναπαραγωγή μουσικής.
- Πατήστε παρατεταμένα το κουμπί **TWS** για να απουσυνδέσετε τις συνδέσεις των ηχείων **KYPIO** και **ΔΕΥΤΕΡΕΥΩΝ** στη λειτουργία σύνδεσης **TWS**. Η οθόνη των δύο ηχείων εμφανίζει την ένδειξη **TWS OFF**.

EN

FR

ES

PT

DE

IT

PL

RO

CZ

NL

SK

SL

HR

HU

TR

RU

SR

BS

SQ

MK



GR

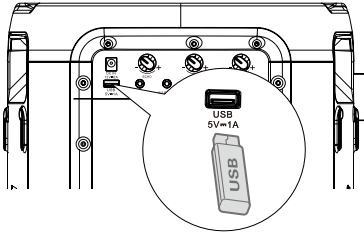

BG

Λειτουργία USB

Λειτουργία USB





- 1 Τοποθετήστε τη συσκευή USB και πατήστε το κουμπί  για να επιλέξετε τη λειτουργία USB.
- 2 Η αναπαραγωγή ξεκινά αυτόματα. Εάν η αναπαραγωγή δεν ξεκινήσει αυτόματα, πατήστε το κουμπί .

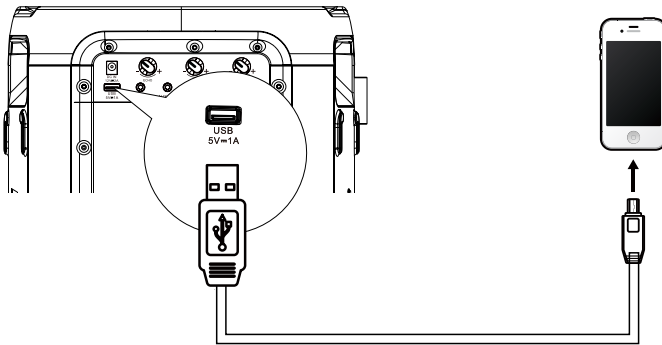

 - Για να μεταβείτε στο προηγούμενο/επόμενο κομμάτι, πατήστε τα κουμπιά  στη μονάδα.
 - Για να μεταβείτε στον προηγούμενο/επόμενο φάκελο, πατήστε παρατεταμένα τα κουμπιά  στη μονάδα.

- 3 Στην κατάσταση ΑΝΑΠΑΡΑΓΩΓΗ/ΠΑΥΣΗ, πατήστε και κρατήστε πατημένο το κουμπί  για 3 δευτερόλεπτα για εναλλαγή μεταξύ των επιλογών σε ΕΠΑΝΑΛΗΨΗ 1/ ΕΠΑΝΑΛΗΨΗ ΟΛΩΝ/ ΤΥΧΑΙΑ/ ΚΑΝΟΝΙΚΗ.

Φόρτιση από τη θύρα USB



Η πρίζα φόρτισης  **5 V**  1 A έχει σχεδιαστεί για τη φόρτιση κινητών συσκευών (π.χ. Mp3 player, κινητό τηλέφωνο κ.λπ.). Παρέχει 5V DC με ρεύμα φόρτισης έως 1000 mA (1 A).



Σε κατάσταση λειτουργίας ενεργοποίησης, χρησιμοποιήστε ένα καλώδιο USB (δεν περιλαμβάνεται) για να συνδέσετε την κινητή συσκευή στην πρίζα φόρτισης  **5 V**  1 A της μονάδας και η κινητή συσκευή θα αρχίσει να φορτίζει.

Λειτουργία ραδιοφώνου FM



Πατήστε επανειλημμένα το κουμπί  για να επιλέξετε την πηγή ΔΕΚΤΗΣ. Στην οθόνη θα εμφανίζεται η ένδειξη "TUNER"

ΣΥΝΤΟΝΙΣΜΟΣ σε ένα σταθμό





Αυτόματος συντονισμός

- 1 Πατήστε και κρατήστε πατημένο το κουμπί  για να ξεκινήσει ο αυτόματος συντονισμός. Πατήστε ξανά το κουμπί  για να σταματήσετε τον αυτόματο συντονισμό.
- 2 Οι ραδιοφωνικοί σταθμοί που αναζητήθηκαν θα αποθηκευτούν ως προεπιλεγμένοι σταθμοί. Σημείωση: Η αναζήτηση μπορεί να μη σταματήσει σε σταθμό με πολύ χαμηλό σήμα.



Χειροκίνητος συντονισμός

Πατήστε και κρατήστε πατημένο το κουμπί  ή  για να ξεκινήσετε τη σάρωση προς τα εμπρός ή προς τα πίσω. Στην οθόνη θα εμφανιστεί η συχνότητα που αναζητείται. Μόλις βρεθεί ένας σταθμός, η σάρωση θα σταματήσει αυτόματα για να αλλάξει η συχνότητα μέχρι να βρεθεί ο σταθμός που θέλετε.

Χειροκίνητη αναζήτηση ραδιοφωνικού σταθμού

- 1 Πατήστε σύντομα τα κουμπιά  ή  μέχρι να επιτευχθεί η βέλτιστη συχνότητα λήψης.
- 2 Κάθε φορά που πιέζονται τα κουμπιά  ή  η συχνότητα μειώνεται/αυξάνεται κατά 0,05MHz.

Ανάκληση ενός προεπιλεγμένου σταθμού

- 1 Πατήστε το κουμπί  για εναλλαγή μεταξύ προεπιλεγμένου σταθμού και συχνότητας.
- 2 Πατήστε το κουμπί  για να επιλέξετε τον προεπιλεγμένο σταθμό που επιθυμείτε.

Φόρτιση μπαταρίας για ηχείο πάρτι

Φόρτιση ενσωματωμένης μπαταρίας

Χρησιμοποιήστε το καλώδιο τροφοδοσίας AC (περιλαμβάνεται) για να συνδέσετε την υποδοχή τροφοδοσίας AC της μονάδας με την πρίζα AC. Η τρέχουσα λυχνία φόρτισης-ενδεικτική λυχνία στη μονάδα θα αναβοσβήνει κατά τη διάρκεια της φόρτισης. Όταν πέντε λυχνίες φόρτισης-ενδεικτικές λυχνίες στη μονάδα ανάβουν σταθερά σημαίνει ότι η μπαταρία έχει φορτιστεί πλήρως.

Εναλλακτικά, συνδέστε τον έναν ακροδέκτη του μετασχηματιστή DC οχήματος (δεν περιλαμβάνεται) στην υποδοχή εισόδου DC της μονάδας και συνδέστε τον άλλο ακροδέκτη του μετασχηματιστή DC οχήματος στην υποδοχή ρεύματος του οχήματος.

Ανάβουν 5 λευκές λυχνίες LED = περίπου 100 % φόρτιση

Ανάβουν 4 λευκές λυχνίες LED = περίπου 80 % φόρτιση

Ανάβουν 3 λευκές λυχνίες LED = περίπου 60 % φόρτιση

Ανάβουν 2 λευκές λυχνίες LED = περίπου 40 % φόρτιση

Ανάβουν 1 λευκές λυχνίες LED = περίπου 20 % φόρτιση

(σημαίνει ότι χρειάζεται φόρτιση)

Σημείωση: όταν η μπαταρία είναι χαμηλή, η μονάδα παράγει ένα προειδοποιητικό ηχητικό σήμα.

Όταν η είσοδος DC είναι συνδεδεμένη για φόρτιση, η μονάδα μπορεί μόνο να φορτίσει και δεν μπορεί να κάνει αναπαραγωγή.

EN

FR

ES

PT

DE

IT

PL

RO

CZ

NL

SK

SL

HR

HU

TR

RU

SR

BS

SQ

MK

GR

BG

Αντιμετώπιση προβλημάτων

Για να διατηρήσετε την εγγύηση σε ισχύ, μην προσπαθείτε να επισκευάσετε το σύστημα μόνοι σας. Εάν αντιμετωπίσετε προβλήματα κατά τη χρήση της μονάδας, ελέγξτε τα ακόλουθα σημεία πριν ζητήσετε επισκευή.

Δεν έχει τροφοδοσία

- Βεβαιωθείτε ότι το καλώδιο εναλλασσόμενου ρεύματος έχει συνδεθεί σωστά.
- Βεβαιωθείτε ότι η πρίζα εναλλασσόμενου ρεύματος έχει ρεύμα.
- Πατήστε το κουμπί  στο ηχείο

Ακούω βουητό ή συριγμό

- Βεβαιωθείτε ότι όλα τα καλώδια και τα σύρματα είναι καλά συνδεδεμένα.
- Συνδέστε μια διαφορετική συσκευή πηγής (συσκευή αναπαραγωγής Blu-ray κ.λπ.) για να δείτε αν το βουητό εξακολουθεί να υφίσταται. Εάν δεν λυθεί το πρόβλημα, μπορεί να οφείλεται στην αρχική συσκευή.
- Συνδέστε τη συσκευή σας σε διαφορετική είσοδο στο ηχείο.

Δεν μπορώ να βρω το όνομα Bluetooth αυτής της μονάδας στη συσκευή μου Bluetooth

- Βεβαιωθείτε ότι η λειτουργία Bluetooth είναι ενεργοποιημένη στη συσκευή Bluetooth.
- Επανασύνδεση της μονάδας με τη συσκευή Bluetooth

ΧΑΡΑΚΤΗΡΙΣΤΙΚΑ

Όνομα μοντέλου	Party Rocker One
Όνομα μοντέλου	Party Rocker One Plus

Τροφοδοσία Ρεύματος

Τάση	AC 100-240 V ~ 50/60 Hz, DC IN 12 V 2 A
Κατανάλωση ισχύος (AC)	80 W
Διαστάσεις (Π × Υ × Β)	295 × 550 × 258 mm

Ενισχυτής (μέγιστη ισχύς ήχου)

Ενισχυτής Μέγιστη ισχύς ήχου - Συνολική	300 W
---	-------

Συνθήκες περιβάλλοντος

Σε λειτουργία	ελάχ. 0°C - μέγισ. +45°C / 60% σχετική υγρασία
Εκτός λειτουργίας	ελάχ. -10°C - μέγισ. +60°C / 65% σχετική υγρασία
Ενσωματωμένη μπαταρία	Ιόντων λιθίου 5000 mAh, 7,4 V
Χρόνος φόρτισης μπαταρίας	3,5 ώρες
Χρόνος αναπαραγωγής με μπαταρία	15 ώρες*

Ραδιόφωνο

Μπάντα FM	FM 87,5-108 Mhz.
Κεραία FM	Μόνιμα εγκατεστημένη καλωδιακή κεραία

Σύστημα

Εύρος συχνοτήτων	20 Hz έως 20 KHz
Σήμα προς θόρυβο	> 80 dB
Θύρα USB	USB 2.0 έως 32GB WAV \WMA \ MP3
Έξοδος USB	Έξοδος: 5 V 1 A μέγισ.

Bluetooth®

Έκδοση Bluetooth	5,0
Ισχύς πομπού Bluetooth	<10 dBm
Εύρος συχνοτήτων	2,4 GHz - 2,4835 GHz

Αδιάβροχο

Επάνω πίνακας	IPX4
---------------	------

Ασύρματο μικρόφωνο (Μόνο για το Party Rocker One Plus)

Τύπος μπαταρίας	Μπαταρία AA (1,5 V × 2)
Ισχύς μετάδοσης	9 dBm
Απόσταση μεταξύ πομπού και δέκτη	≤ 20 m

* Οι 15 ώρες λειτουργίας της μπαταρίας είναι μόνο για λόγους αναφοράς και ενδέχεται να διαφέρουν ανάλογα με το περιεχόμενο της μουσικής και την ηλικία της μπαταρίας μετά από πολλές φορτίσεις και εκφορτίσεις. Είναι εφικτό με μια προκαθορισμένη πηγή μουσικής, απενεργοποίηση της φωτεινής προβολής, στάθμη έντασης στο 7 και πηγή ροής BT.

* Εάν τροφοδοτείται μόνο από μπαταρία, η ισχύς θα χαμηλώσει αυτόματα για την προστασία της μπαταρίας.

Hisense

ТОНКОЛОНА ЗА КУПОН

Модел: Party Rocker One

Party Rocker One Plus

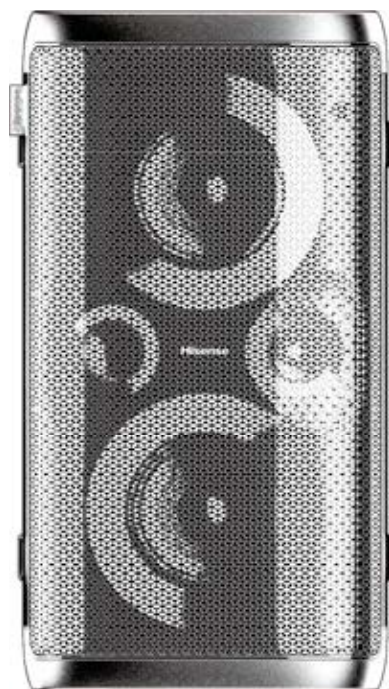

РЪКОВОДСТВО НА ПОТРЕБИТЕЛЯ



Прочетете внимателно всички инструкции за безопасност преди употреба и запазете това ръководство за употреба за бъдещи справки.

Функции

Благодарим ви за извършената покупка на нашия продукт. Моля, прочетете това ръководство, преди да свържете и да използвате този продукт. Запазете това ръководство за бъдещи справки.

- Възпроизвеждане чрез Bluetooth
- AUX IN (Допълнителен вход)
- FM тунер
- USB слот
- Функция за микрофон
- Функция за китара
- Режим за звуков ефект с няколко ЕКВАЛАЙЗЕРА

Съдържание на комплекта

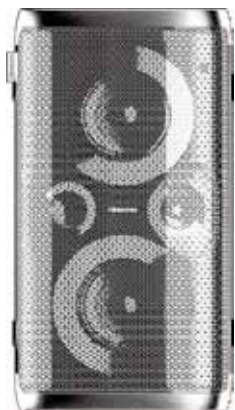

Основен модул



Ръководство на потребителя
Кратко практическо
ръководство
Гаранционна карта



Безжичен микрофон × 2
(Само за Party Rocker One Plus)



* Кабел за променливотоково
захранване



Батерия AA (1,5V) × 4
(Само за Party Rocker One Plus)

* Количеството захранващи кабели и типът на щепсела са различни в различните региони.

Схема на продукта

Изглед отгоре

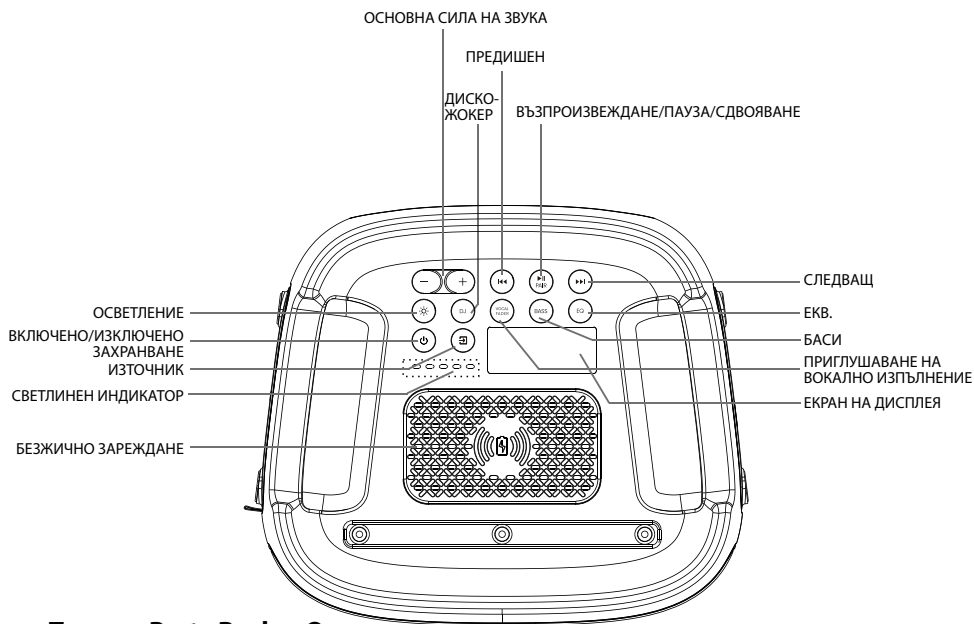

Порт на Party Rocker One

ОСВЕТАВАНЕ	Избор на различен режим на осветяване на светодиодния индикатор
ВКЛЮЧЕНО/ИЗКЛЮЧЕНО ЗАХРАНВАНЕ	Включено/изключено захранване
ИЗТОЧНИК	Избор на функция за възпроизвеждане
СВЕТИЛЕН ИНДИКАТОР	Вграден индикатор за зареждане на батерията
БЕЗЖИЧНО ЗАРЕЖДАНЕ	Безжично зареждане
ОСНОВНА СИЛА НА ЗВУКА	Увеличаване/намаляване на силата на звука
ДИСКОЖОКЕР	Ефект "Дискожокер"
ПРЕДИШЕН	Натиснете за възпроизвеждане на предишния звукозапис
ВЪЗПРОИЗВЕЖДАНЕ/ПАУЗА/СДВОЯВАНЕ	Възпроизвеждане/пауза/сдвояване
СЛЕДВАЩ	Натиснете за възпроизвеждане на следващия звукозапис
ЕКВ.	Ръчен режим на еквайзер
БАСИ	ВКЛ./ИЗКЛ. на режим БАСИ
ПРИГЛУШАВАНЕ НА ВОКАЛНО ИЗПЪЛНЕНИЕ	Превключва между включено и изключено приглушаване на вокалното изпълнение
ЕКРАН НА ДИСПЛЕЯ	Екран на дисплея

EN
FR
ES
PT
DE
IT
PL
RO
CZ
NL
SK
SL
HR
HU
TR
RU
SR
BS
SQ
MK
GR

BG

Схема на продукта

Изглед отзад

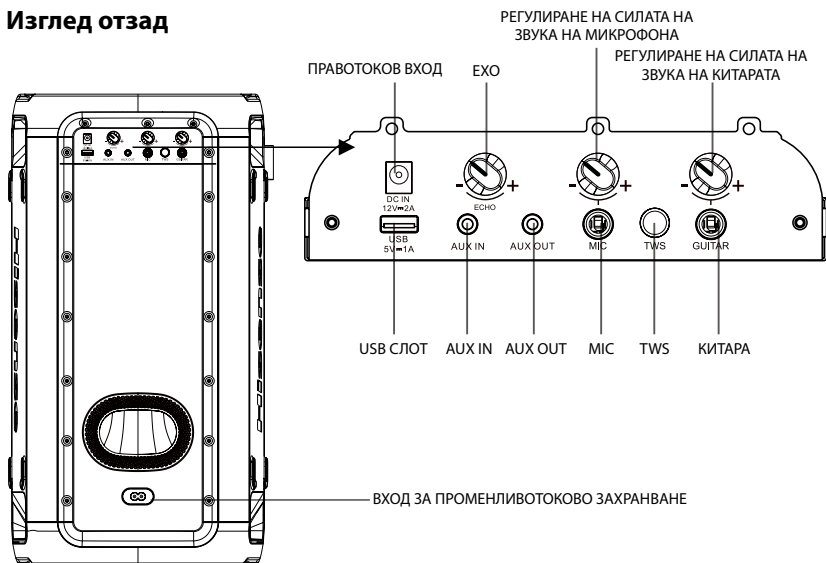

Порт на Party Rocker One

ПРАВОТОКОВ ВХОД	Входно гнездо за постоянен ток (достъпно само за адаптер за постоянен ток от автомобил)
ЕХО	Увеличаване/намаляване на силата на звука на ехото от микрофона
РЕГУЛИРАНЕ НА СИЛАТА НА ЗВУКА НА МИКРОФОНА	Увеличаване/намаляване на силата на звука на микрофона
РЕГУЛИРАНЕ НА СИЛАТА НА ЗВУКА НА КИТАРАТА	Увеличаване/намаляване на силата на звука на китарата
USB СЛОТ	USB слот
AUX IN	AUX входно гнездо
AUX OUT	AUX изходно гнездо
MIC	Гнездо за микрофон
TWS	Натиснете за влизане в TWS режим на сдвояване
КИТАРА	Гнездо за китара
ВХОД ЗА ПРОМЕНЛИВОТОКОВО ЗАХРАНВАНЕ	Гнездо за променливотоково захранване

Връзка

Свързване към електрозахранване

Заден панел на основния модул

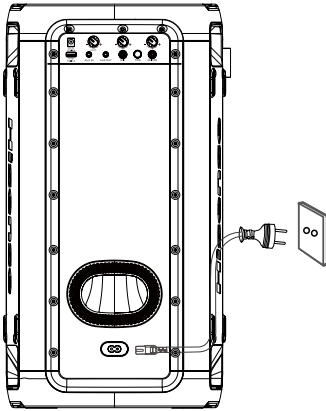

Опасност от увреждане на продукта!

Уверете се, че напрежението на захранването съответства на напрежението, отбелязано на гърба или от долната страна на уреда.

- Включете променливотоковия захранващ кабел в електрически контакт.

AUX IN гнездо

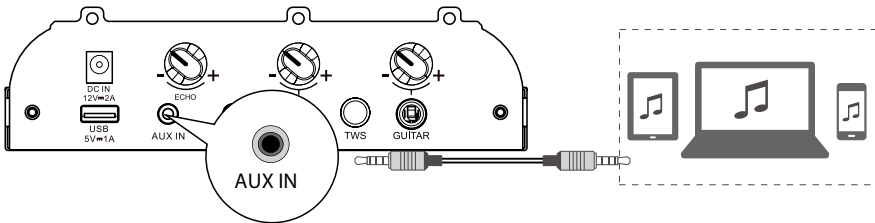

Този уред има входен терминал за аудио сигнал. Чрез него можете да приемате аналогови стерео аудио сигнали от допълнителни устройства, като например VCD, CD, VCR, MP3 плейър и др.

Използвайте аудио кабел с 3,5-милиметров конектор (не е включен в комплекта), за да свържете входния терминал **AUX IN** на задния панел на уреда, натиснете бутона  за да изберете режим **AUX IN**.

AUX OUT гнездо

Изглед отзад на основния модул

Изглед отзад на друг главен модул (не е включен в комплекта)

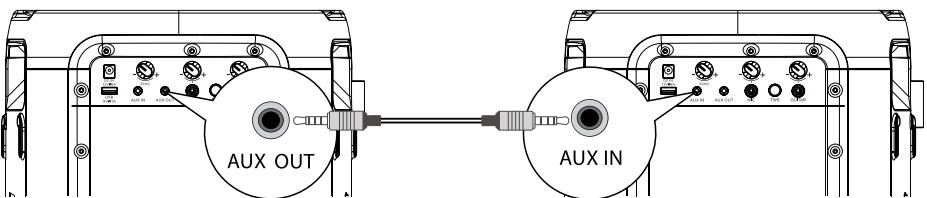

Този уред има букаса **AUX OUT**. Можете да извеждате аналогови стерео аудио сигнали към външни устройства, като например активен високоговорител.

Свържете аудио кабел (не е включен в комплекта) към буксата **AUX OUT** на задния панел на уреда и към буксата **AUX IN** на външното устройство и уредът ще започне автоматично да предава звук към външното устройство.

EN
FR
ES
PT
DE
IT
PL
RO
CZ
NL
SK
SL
HR
HU
TR
RU
SR
BS
SQ
MK
GR
BG

Връзка

Гнездо за микрофон

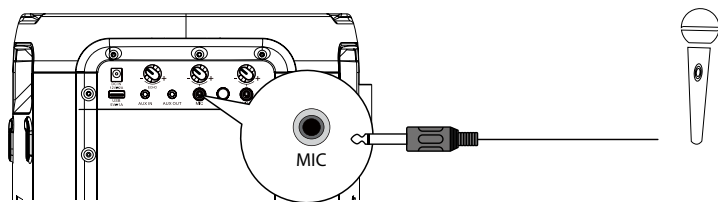

Поставете микрофона в гнездото за микрофон на задния панел и го настройте на ниско ниво с помощта на регулатора за силата на звука на микрофона на задния панел. Регулирайте силата на звука на микрофона до желаното ниво с помощта на регулатора за силата на звука на микрофона на задния панел. Вече можете да се наслаждавате на пеенето на караоке!

Гнездо за китара

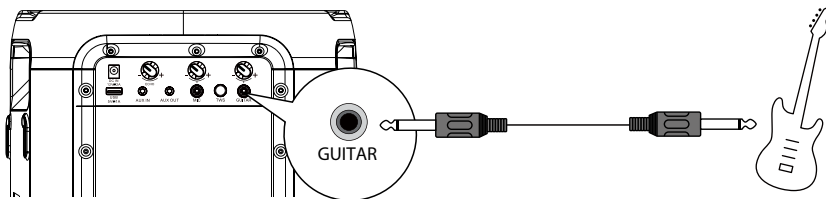

Поставете кабела от китарата в гнездото за китара на задния панел. Вече можете да се забавлявате!

ВРЪЗКА ЗА БЕЗЖИЧЕН МИКРОФОН (Само за Party Rocker One Plus)

Свързване на микрофон

Свързване на предоставения безжичен микрофон По подразбиране безжичният микрофон е предварително фабрично сдвоен с тонколоната.

1. Поставете двете алкални батерии AA с правилно ориентирана полярност.

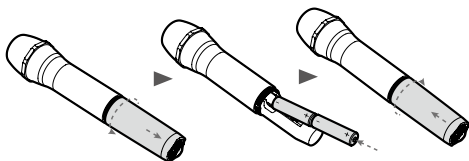

2. Включете последователно високоговорителя и предоставения безжичен микрофон.

- Безжичната връзка ще се конфигурира автоматично.

Забележки:

- Микрофонът се изключва автоматично след 20 минути бездействие.

- Поддържат се максимум два безжични микрофона.

Смяна на батериите на безжичния микрофон

Внимание:

- Не използвайте различни батерии (стари и нови, въглеродни и алкални и т.н.).

- Извадете батериите, ако са изтощени или ако микрофонът няма да се използва за дълъг период от време.

- Батериите съдържат химически вещества и трябва да се изхвърлят по подходящ начин.

1. Известие за изтощена батерия.

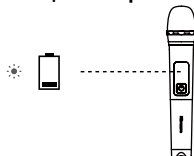

⚠: Индикаторът премигва в червено

2. Ако зарядът на батерията е слаб, заменете старите батерии с нови.

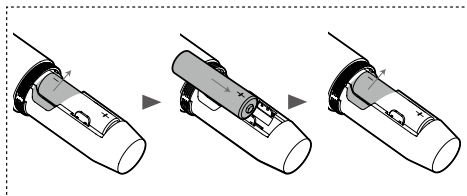
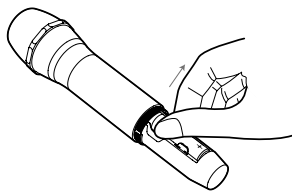

Свързване

☀ сдвояване (индикаторът премигва в синьо)

○ свързан (индикаторът свети в непрекъснато синьо)

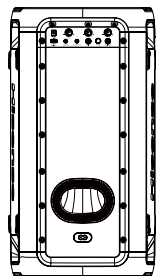

≤ 20 м



Натиснете бутона  на горния панел на уреда, за да го включите.

Натиснете бутона  на безжичния микрофон, за да го включите, индикаторът на безжичния микрофон ще започне да премигва в синьо и безжичният микрофон автоматично ще се сдвои с уреда, а след успешното сдвояване индикаторът на безжичния микрофон ще продължи да свети в непрекъснато синьо. Регулирайте силата на звука на микрофона до желаното ниво с помощта на регулатора за силата на звука на микрофона на задния панел.

Забележка: когато батерията на безжичния микрофон е изтощена, индикаторът на безжичния микрофон премигва в червено и е необходимо да замените старите батерии в отделението за батерии на безжичния микрофон с нови.

EN
FR
ES
PT
DE
IT
PL
RO
CZ
NL
SK
SL
HR
HU
TR
RU
SR
BS
SQ
MK
GR
BG

Основна работа

Готовност/ВКЛ.

- Натиснете бутона  на уреда, за да включите главния модул. Натиснете и задръжте за 2 секунди, за да го изключите.
- Ако искате да изключите уреда напълно, изключете щепсела от захранващия контакт.
- Когато няма входен сигнал от уреда за повече от 15 минути, той автоматично ще премине в режим на готовност.

Ефект “Дискожокер”

- Натиснете бутона DJ, за да изберете различен DJ ефект.
- Натиснете еднократно клавиша DJ, за да възпроизведете текущия DJ ефект. При продължително натискане на DJ в рамките на 1 секунда можете да избирате различни DJ звукови ефекти. Натиснете клавиша DJ за 1 секунда, за да започнете да възпроизвеждате текущите DJ звукови ефекти, след като не са били използвани;
- Видове DJ звукови ефекти: DJ1 звук на аплодисменти, DJ2 звук на барабан, DJ3 звук на аларма, DJ4 звук на клаксон, DJ5 звук на възпроизвеждане на диск.

Избор на режими

- Натиснете бутона  на уреда, за да изберете функцията за възпроизвеждане в режим BT→USB→AUX IN→FM.

Регулиране на силата на звука

- Натиснете бутона **VOL+/VOL-** на уреда, за да регулирате силата на звука.



Предварително зададен еквайзер

- По време на възпроизвеждане натиснете неколккратно бутона ЕКВ., за да изберете: РОК-ДЖАЗ-САМБА-ПОП-БАЛАНС.

Настройки за басы

- Натиснете бутона BASS, за да изберете Вкл. басы / Изкл. басы.

Регулиране на светодиодното осветление

- Натиснете бутона  неколккратно, за да изберете светодиодния ефект: ИЗКЛ. LED, LED1, LED2, LED3, LED4, LED5.
- Натиснете и задръжте , за да включите/изключите стробоскопичната светлина.

Работа на AUX IN

- 1 Уверете се, че уредът е свързан към телевизора или другите аудио устройства.
- 2 Натиснете бутона  на уреда, за да изберете режим **AUX IN**.
- 3 Използвайте аудио устройството непосредствено за функциите за възпроизвеждане.
- 4 Натиснете бутона **VOL+/VOL-**, за да регулирате силата на звука до желаното от вас ниво.

БЕЗЖИЧНО ЗАРЕЖДАНЕ

Тонколоната за купон може да зарежда съвместими с безжично зареждане телефони, като поставите телефона си върху логото за безжично зареждане на тонколоната за купон.

Забележка:

- 1 Безжичното зареждане може да се използва за зареждане на съвместим смартфон, когато уредът е във включено състояние или в режим на готовност след 4 часа в режим на променлив ток.
- 2 За да се удължи експлоатационният живот на батерията, не е разрешено директно безжично зареждане в режим на батерия.

Работа с Bluetooth

Сдвояване на устройства, оборудвани с Bluetooth

При първото свързване на Bluetooth устройство с този плейър трябва да сдвоите устройството с него.

Забележка:

- Работният обхват между този плейър и Bluetooth устройство е около 8 метра (без да има никакви предмети между Bluetooth устройството и уреда).
 - Преди да свържете Bluetooth устройство с този уред, се уверете, че познавате възможностите на устройството.
 - Съвместимостта с всички Bluetooth устройства не е гарантирана.
 - Всяко препятствие между този уред и Bluetooth устройство може да намали работния обхват.
 - Ако силата на сигнала е слаба, Bluetooth приемникът може да прекъсне връзката, но автоматично ще влезе отново в режим на сдвояване.
- 1 Натиснете  на уреда, за да изберете режим **Bluetooth**.
 - 2 На екрана на дисплея ще се изпише думата **"PAIRING"**, тъй като системата е влязла в режим на сдвояване.
 - 3 Активирайте Bluetooth устройството и изберете режим на търсене. **"Hisense Party Rocker One"** или **"Hisense Party Rocker One Plus"** ще се покаже на Bluetooth устройството.
 - 4 Изберете **"Hisense Party Rocker One"** или **"Hisense Party Rocker One Plus"** от списъка със сдвоени устройства - системата се свързва успешно и думата **"CONNECTED"** ще се появи на екрана на дисплея.
 - 5 Започнете възпроизвеждане на музика от свързаното Bluetooth устройство.

За да изключите функцията Bluetooth, можете:

- Да превключите на друга функция на уреда.
- Деактивирате функцията Bluetooth на вашето устройство.
- Натиснете и задръжте бутона **"▶ II"** на уреда.

Съвети:

- Ако е необходимо, въведете паролата "0000".
- Плейърът ще се изключи и когато устройството се премести извън работния обхват.
- Ако искате да свържете отново устройството с този плейър, поставете го в рамките на работния обхват.
- Ако устройството е преместено извън работния обхват, когато го върнете обратно, проверете дали устройството все още е свързано към плейъра.
- Ако връзката се изгуби, следвайте инструкциите по-горе, за да сдвоите отново устройството с плейъра.

Слушане на музика от Bluetooth устройство

Ако Bluetooth устройството поддържа A2DP, можете да възпроизвеждате музика чрез устройството.

- За пауза/възобновяване на възпроизвеждането натиснете **▶ II**.
- За прескачане към даден звукозапис натиснете **I ◀◀** или **▶▶ I**.
- Натиснете бутона **VOL +/-**, за да увеличите или намалите силата на звука.

TWS връзка





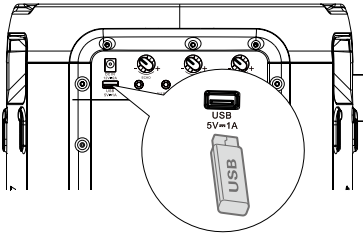

- Тази **TWS** (Истинска безжична стерео) Bluetooth връзка се използва само между едни и същи две тонколони.
- Включете захранването на двете тонколони, натиснете бутона  на двете тонколони, за да превключите в режим Bluetooth, натиснете бутона **TWS** на едната от двете тонколони, екранът на тонколоната показва **TWS ON** и след това показва **TWS PAIRING**, двете тонколони автоматично влизат в състояние на сдвояване, а след успешно сдвояване, едната показва **MASTER** тъй като тонколоната е конфигурирана като главна, другата показва **SLAVE**, тъй като тонколоната е конфигурирана като подчинена.
- Активирайте Bluetooth устройството и се уверете, че то е в режим на търсене.
- Изберете **"Hisense Party Rocker One"** или **"Hisense Party Rocker One Plus"** от списъка с открити устройства и го свържете с него.
- Главната тонколони ще действа като ляв канал по време на **TWS** и ще приема Bluetooth сигнала, а другата тонколони ще действа като десен канал за възпроизвеждане на музика.
- Натиснете и задръжте бутона **TWS**, за да изключите връзката на **MASTER** и **SLAVE** тонколони в режим на свързване **TWS**, екранът и на двете тонколони показва **TWS OFF**.

EN
FR
ES
PT
DE
IT
PL
RO
CZ
NL
SK
SL
HR
HU
TR
RU
SR
BS
SQ
MK
GR
BG

Работа с USB



Работа с USB



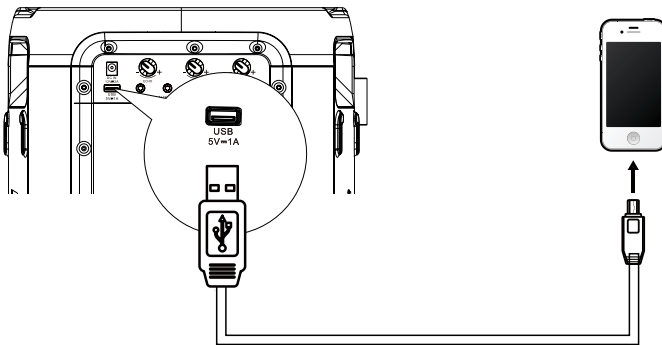

- 1 Поставете USB устройството и натиснете бутона , за да изберете режим USB.
- 2 Възпроизвеждането започва автоматично. Ако възпроизвеждането не започне автоматично, натиснете бутона .
 - За да прескочите към предишния/следващия звукозапис, натиснете бутоните /  на уреда.
 - За да прескочите към предишната/следваща папка, натиснете и задръжте бутоните /  на уреда.
- 3 В състояние "възпроизвеждане/пауза" натиснете и задръжте бутона  за 3 секунди, за да превключите между ПОВТОРЕНИЕ 1/ПОВТОРЕНИЕ НА ВСИЧКИ/СЛУЧАЙНО/НОРМАЛНО.

Зареждане от USB порта



Зарядното гнездо  **5 V**  1 A е предназначено за зареждане на мобилни устройства (напр. Mp3 плейър, мобилен телефон и др.). То подава прав ток 5 V при ток на зареждане до 1000 mA (1 A).



В режим на включено захранване използвайте USB кабел (не е включен в комплекта), за да свържете мобилното устройство към зарядното гнездо  **5 V**  1 A на устройството и мобилното устройство ще започне да се зарежда.

Работа на FM радиото





Натиснете бутона  неколкократно, за да изберете TUNER (тунер) като източник. Дисплеят ще показва "TUNER" (тунер).

НАСТРОЙВАНЕ на станция





Автоматично настройване

- 1 Натиснете и задръжте бутона , за да стартирате автоматичното настройване на станции. Натиснете бутона  отново, за да спрете автоматичното настройване.
- 2 Търсените радиостанции ще бъдат запаметени като предварително зададени станции. Забележка: Търсенето може да не спре на станция с много слаб сигнал.



Ръчно настройване

Натиснете и задръжте бутона   или  , за да започне сканирането на станции напред или назад. На дисплея ще се покаже търсената честота. След намиране на станция сканирането ще спре автоматично, за да се смени честотата, докато не намерите желаната станция.

Ръчно търсене на радиостанция

- 1 Натиснете за кратко бутоните   докато се достигне оптималната честота на приемане.
- 2 При всяко натискане на бутоните  , честотата се намалява/увеличава с 0,05 MHz.

Извикване на предварително зададена станция

- 1 Натиснете бутона , за да превключите между предварително зададена станция и честота.
- 2 Натиснете бутона  , за да изберете желаната предварително зададена станция.

Зареждане на батерията за тонколоната за купон

Зареждане на вградената батерия

Използвайте захранващия кабел за променлив ток (включен в комплекта), за да свържете входното гнездо за променлив ток на уреда към контакт за променлив ток, текущият индикатор за зареждане на уреда ще премигва по време на зареждането - когато петте индикатора за зареждане на уреда започнат да светят постоянно, батерията е напълно заредена.

Като алтернатива свържете едната клема на адаптера за постоянен ток на автомобила (не е включен в комплекта) към входния контакт за постоянен ток на уреда, а другата клема на адаптера за постоянен ток на автомобила свържете към гнездото за захранване на автомобила.

5 светодиода светят в бяло = около 100 % зареждане

4 светодиода светят в бяло = около 80 % зареждане

3 светодиода светят в бяло = около 60 % зареждане

2 светодиода светят в бяло = около 40 % зареждане

1 светодиод свети в бяло = около 20 % зареждане

(показва, че е необходимо зареждане)

Забележка: когато батерията е изтощена, устройството ще издаде звуков сигнал.

Когато входът за постоянен ток е свързан за зареждане, уредът може само да се зарежда и не може да възпроизвежда.

EN

FR

ES

PT

DE

IT

PL

RO

CZ

NL

SK

SL

HR

HU

TR

RU

SR

BS

SQ

MK

GR

BG

Отстраняване на неизправности

За да остане гаранцията валидна, никога не се опитвайте да ремонтирате системата сами. Ако се сблъскате с проблеми при използването на уреда, преди да се обърнете към сервиз, проверете следните пунктове.

Няма захранване

- Уверете се, че променливотоковият кабел е свързано правилно.
- Уверете се, че в контакта за променлив ток има захранване.
- Натиснете бутона  на тонколоната.

Чувам бръмчене или жужене

- Уверете се, че всички кабели и проводници са надеждно свързани.
- Свържете друго устройство на изхода (Blu-ray плейър и др.), за да разберете дали бръмченето продължава. Ако това не е така, проблемът може да е в първоначалното устройство.
- Свържете устройството си към друг вход на тонколоната.

Не мога да намеря Bluetooth името на този уред в моето Bluetooth устройство

- Уверете се, че функцията Bluetooth на вашето устройство.
- Сдвоете отново уреда с вашето Bluetooth устройство.

СПЕЦИФИКАЦИИ

Име на модела	Party Rocker One
Име на модела	Party Rocker One Plus

Захранване

Напрежение	AC 100-240 V ~ 50/60 Hz; DC IN 12 V 2 A
Консумация на енергия (AC)	80 W
Размери (Ш × В × Д)	295 × 550 × 258 mm

Усилвател (Максимална звукова мощност)

Обща максимална звукова мощност на усилвателя	300 W
---	-------

Условия на средата

При работа	мин. 0°C - макс. +45°C / 60% относителна влажност
Неработеща	мин. -10°C - макс. +60°C / 65% относителна влажност
Вградена батерия	Li-ion 5000 mAh, 7,4V
Време за зареждане на батерията	3,5 часа
Време за работа на батерията	15 часа*

Радио

FM честотна лента	FM 87,5-108 MHz.
FM антена	Постоянно монтирана жична антена

Система

Честотен диапазон	20 Hz до 20 KHz
Съотношение сигнал/шум	> 80 dB
USB порт	USB 2.0 до 32 GB WAV \ WMA \ MP3
USB изход	Изход: Макс. 5 V 1 A

Bluetooth®

Версия на Bluetooth	5,0
Мощност на Bluetooth предавателя	<10 dBm
Честотен диапазон	2,4 GHz - 2,4835 GHz

Водоустойчивост

Горен панел	IPX4
-------------	------

Безжичен микрофон (Само за Party Rocker One Plus)

Battery type	Батерия AA (1,5V × 2)
Предавателна мощност	9 dBm
Разстояние между предавателя и приемниците	≤ 20 м

* Времето за работа на батерията от 15 часа е само ориентировъчно и може да се различава в зависимост от музикалното съдържание и стареенето на батерията след множество цикли на зареждане и разреждане. Това може да се постигне с предварително зададен музикален източник, изключено светлинно шоу, ниво на звука 7 и BT източник на поточно предаване.

* Ако се хранва единствено от батерията, мощността ще се намали автоматично, за да се предпази батерията.