

**FUJIFILM**

# instax WIDE Evo™

**HYBRID INSTANT CAMERA**  
[INSTANT PRINT + DIGITAL TECHNOLOGIES]

**Uživatelská příručka (plná verze)**



- V závislosti na verzi firmwaru se mohou funkce a obrazovky fotoaparátu lišit od těch popsaných zde.
- Existují dva způsoby aktualizace firmwaru. Pro podrobnosti viz [FIRMWARE UPGRADE]. (str. 29)

## Obsah

Příprava fotoaparátu.....	4
Před použitím.....	4
Základní informace o tomto fotoaparátu .....	4
Hlavní vlastnosti .....	4
Funkce dostupné s aplikacemi chytrého telefonu .....	4
Připnutí ramenního popruhu.....	5
Názvy součástí .....	5
LCD displej .....	7
Použití tlačítka výběru a MENU/OK.....	8
Použití paměťové karty .....	8
Vložení paměťové karty .....	9
Vyjmutí paměťové karty .....	9
Nabíjení baterie .....	10
Indikace stavu nabíjení při vypnutém fotoaparátu .....	10
Vkládání filmového pouzdra instax™ WIDE.....	10
Zapnutí/vypnutí napájení.....	11
Jak zkontrolovat stav nabití baterie .....	11
Nastavení jazyka a data/času .....	12
Základní operace – fotografování/přehrávání/tisk.....	13
Základní fotografování.....	13
Pořizování fotografií .....	13
Fotografování v širokoúhlém režimu .....	14
Fotografování sebe sama (selfie).....	15
Použití blokování automatického zaostření/automatické expozice k pořizování snímků .....	15
Prohlížení informací o fotografování.....	15
Prohlížení snímků.....	16
Vymazání snímků .....	16
Zobrazení jednoho snímku.....	16
Zobrazení 4/9 snímků .....	16
Zobrazení údajů o zbývajícím filmu .....	17
Prohlížení informací o fotografování.....	17
Tisk fotografií .....	18
Vyjmutí filmového pouzdra instax™ WIDE .....	18
Zaznamenaná data .....	19
Kam se snímky ukládají.....	19
Pokud není vložena paměťová karta.....	19
Pokud je vložena paměťová karta.....	19
Počet uložených snímků .....	19
Pokročilé funkce – fotografování .....	20
Různé snímky — přímá nabídka .....	20
Úprava jasu snímku.....	20
Použití časovače samospouště k pořizování snímků .....	20
Fotografování s bleskem.....	21
Přizpůsobení se světelnému zdroji při fotografování.....	21
Fotografování makrosnímků.....	22
Usnadnění zaostření .....	22
Fotografování s efekty.....	23
Přidávání efektů do vašich fotografií.....	23
Výběr efektů objektivu.....	23
Úprava stupně efektu objektivu.....	23
Výběr efektu filmu.....	24
Výběr filmového stylu.....	24
Stanovení kombinace efektů .....	25
Uložení kombinace efektů .....	25
Vyvolání vašich oblíbených efektů .....	25
Reset efektů objektivů, filmových efektů a filmových stylů.....	26
Nastavení snímku během přehrávání a tisku.....	27
Různá přehrávání — přímá nabídka.....	27
Otáčení a úprava pozice snímku.....	27
Oříznutí snímku .....	27
Výběr kvality tisku.....	28
Úprava jasu tištěného snímku .....	28
Nabídka SETTINGS .....	29
Obsluha a možnosti v nabídce SETTINGS.....	29
Přehled aplikace .....	31
Funkce propojené s aplikací v chytrém telefonu .....	31
Instalace aplikace v chytrém telefonu.....	31
Výměna baterie.....	32
Vyjmutí baterie .....	32
Osazení baterie .....	32
Další informace .....	33
Technické údaje .....	33

Odstraňování potíží .....34

DŮLEŽITÉ BEZPEČNOSTNÍ UPOZORNĚNÍ.....35

    Jednoduchá péče o fotoaparát.....35

    Zařízení Bluetooth®: Upozornění .....36

Před použitím odloupněte ochrannou fólii.

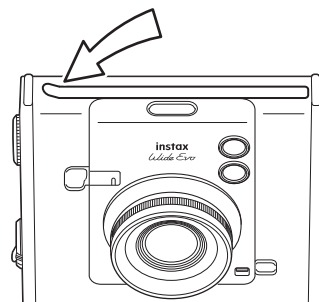

**⚠ Upozornění k nakládání s instantním filmovým pouzdrém instax™ WIDE**

Neotevírejte zadní kryt, dokud celý film nevypotřebujete; v opačném případě se zbytek filmu světlem exponuje a zbledá. Film pak již nelze použít.

**⚠ Vyjmutí paměťové karty**

Při vyjímání paměťové karty ji pomalu uvolněte a zároveň ji tiskněte prstem, aby nedošlo k jejímu násilnému vysunutí ze slotu pro kartu.

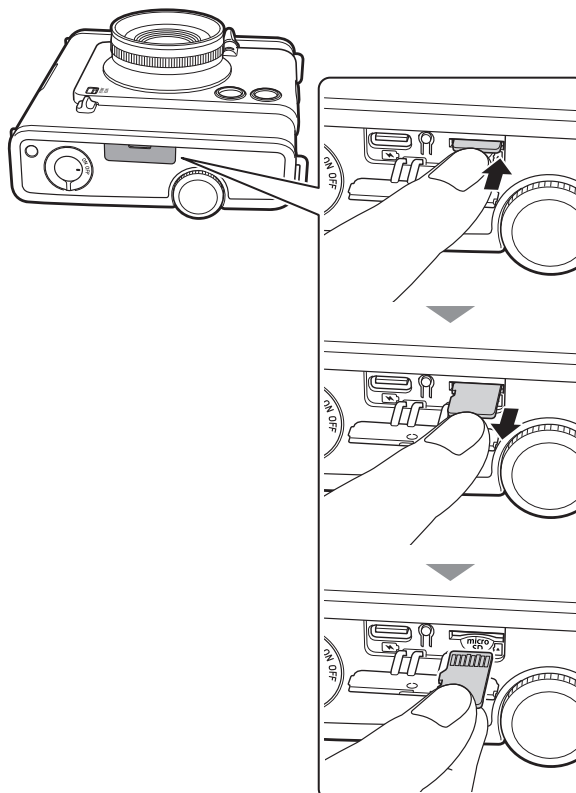

**Licence skupiny Independent JPEG Group (IJG)**

Tento software je částečně založen na práci skupiny Independent JPEG Group.

© 2025 FUJIFILM Corporation. Všechna práva vyhrazena.

# Příprava fotoaparátu

## Před použitím

Před použitím fotoaparátu zkontrolujte, že máte následující:

### Dodávané příslušenství

- Kabel USB typu C (BO38A34001) (1)
- Uživatelská příručka (1)
- Ramenní popruh (1)
- Kryt objektivu (1)

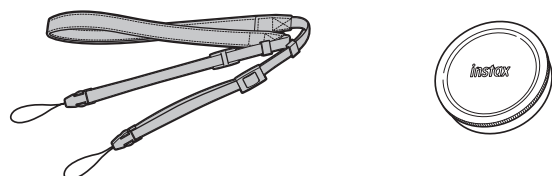

- Popruh noste přes rameno, a nikoli kolem krku.
- Dávejte pozor, aby ramenní popruh nevedl přes výstupní štěrbinu filmu.
- Baterie není z výroby plně nabitá, před použitím fotoaparátu ji proto nezapomeňte nabít.
- Speciální kabel USB typu C pro nabíjení fotoaparátu.

Informace o bezpečnosti najdete v části „DŮLEŽITÉ BEZPEČNOSTNÍ UPOZORNĚNÍ“ (str. 35).

## Poznámky k likvidaci fotoaparátu

### V tomto fotoaparátu se používá vestavěná lithium-iontová baterie.

Při likvidaci fotoaparátu postupujte podle místních předpisů a zlikvidujte jej správně.

Informace o likvidaci viz příložený list KONTAKTNÍ INFORMACE. Není-li na listu uvedena vaše země či oblast, obraťte se na svého místního distributora.

### UPOZORNĚNÍ

Nevyjímejte vestavěnou baterii sami, mohli byste se zranit.

Likvidace elektrických a elektronických zařízení v soukromých domácnostech



Likvidace použitých elektrických a elektronických zařízení

(Platí v Evropské unii a dalších evropských zemích se samostatnými systémy sběru odpadu)

Tento symbol na výrobku nebo v návodu k obsluze a záručním listu a/nebo na jeho obalu znamená, že se s tímto výrobkem nemá zacházet jako s běžným domovním odpadem. Místo toho je třeba jej odevzdat na vhodném sběrném místě pro recyklaci elektrických a elektronických zařízení.

Zajištěním správné likvidace tohoto výrobku pomůžete zabránit případným negativním vlivům na životní prostředí a lidské zdraví, které by jinak byly způsobeny nevhodnou likvidací tohoto výrobku.

Recyklace materiálů pomůže zachovat přírodní zdroje. O podrobnější informace k recyklaci tohoto výrobku požádejte váš místně příslušný úřad, službu zajišťující likvidaci odpadu z vaší domácnosti nebo obchod, kde jste výrobek zakoupili.

V zemích mimo EU: Pokud si tento výrobek přejete zlikvidovat, obraťte se prosím na místní úřad a zeptejte se na správný způsob likvidace.



Tento symbol na bateriích či akumulátorech znamená, že s těmito bateriemi nemá být zacházeno jako s běžným domovním odpadem.

Pro zákazníky v Turecku:

EEE je v souladu se směrnicí.

## Základní informace o tomto fotoaparátu

### Hlavní vlastnosti

- Vyjádřete svou vizi po svém díky 10 efektům objektivu a 10 filmovým efektům, nastavení stupně efektu objektivu a 6 filmovým stylům. (\*Platné k lednu 2025)
- Pořízujte širokoúhlé fotografie s nejširším objektivem v historii fotoaparátů instax™. (\*Platné k lednu 2025)
- Pořízujte fotografie, zatímco se díváte na LCD displej, a uložte je buď do interní paměti fotoaparátu, nebo na kartu micro SD.
- Vytiskněte své digitální snímky a proměňte je v instantní fotografie instax™.
- Klasický design s autentickým vzhledem.
- Analogové ovládání s voličem objektivu, voličem filmu, voličem ovládání stupňů a otočnou klíčkou tisku.
- K dispozici je zrcátko pro autoportréty pro snadné pořizování autoportrétů.

### Funkce dostupné s aplikacemi chytrého telefonu

#### ● Přímý tisk

Přeneste snímek ze svého chytrého telefonu do fotoaparátu a vytiskněte jej pomocí funkce tisku instax™ Direct Print. Před jejím vytištěním můžete fotografii pomocí aplikace v chytrém telefonu posouvat, otáčet, zvětšovat nebo zmenšovat.

#### ● Fotografování na dálku

Spoušť fotoaparátu můžete ovládat chytrým telefonem, abyste mohli snadno fotografovat na dálku.

#### ● Uložit vytištěné snímky

Vytištěné fotografie pořízené fotoaparátem si můžete uložit do aplikace na chytrém telefonu. K fotografiím můžete přidat rámečky instax™ a uložit je do svého chytrého telefonu.

#### ● Nabídka Discover Feed

V kanálu [Discover Feed] dané aplikace se zobrazují práce ostatních uživatelů i vaše vlastní. Můžete také vidět efekty, které byly použity.

#### ● Přidat k oblíbeným

Do oblíbených položek fotoaparátu můžete snadno přidat efekty prací, které byly vytištěny v minulosti, nebo efekty použité jinými uživateli.

# Příprava fotoaparátu

## Připnutí ramenního popruhu

Pomocí níže uvedených kroků připevníte ramenní popruh k tělu fotoaparátu.

- 1 Vsuňte jednu koncovou smyčku ramenního popruhu do oka na popruh na fotoaparátu.

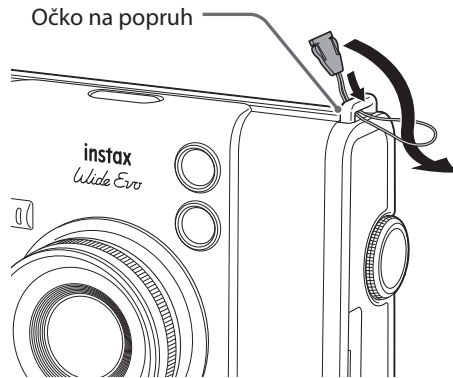

- 2 Připevněte tělo popruhu ke koncové smyčce popruhu.

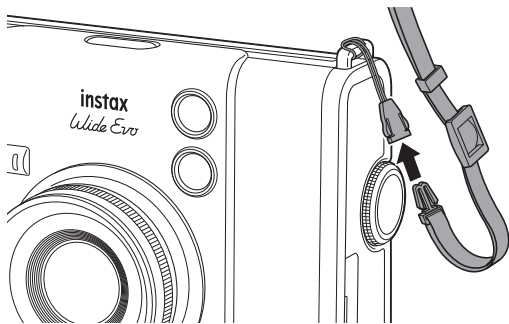

- 3 Opačný konec připevněte stejným způsobem.

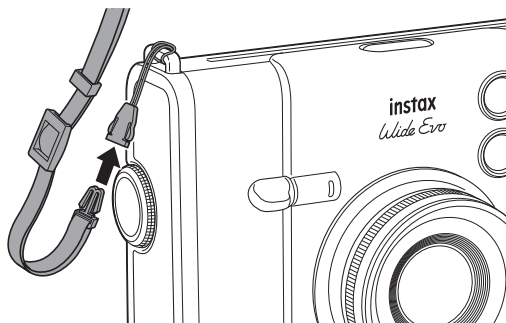

## Názvy součástí

Přední strana

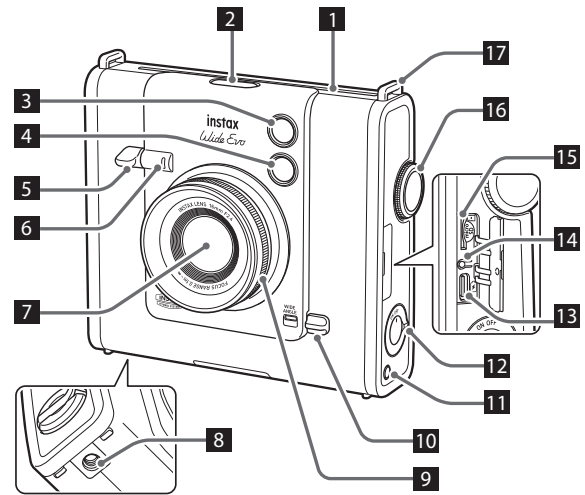

Zadní strana

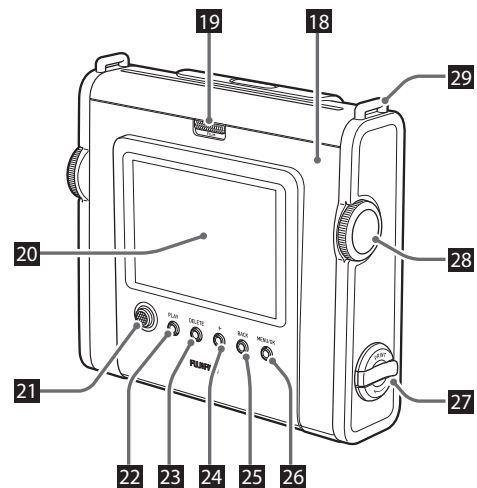

# Příprava fotoaparátu

- 1** Výstupní štěrbinu filmu
- 2** Tlačítko Filmový styl  
Cyklicky přepíná mezi šesti filmovými styly.
- 3** Blesk  
Blesk pracuje v závislosti na příslušném nastavení. Blesk lze rovněž vypnout.
- 4** Zrcátko pro autoportréty  
V zrcátku pro autoportréty můžete vidět sami sebe, zkontrolovat tak kompozici fotografie a ujistit se, že jste v záběru.
- 5** Páčka spouště  
Stisknutím páčky spouště do poloviny zaostříte na objekt. Dalším stisknutím páčky spouště až nadoraz ovládáte clonu fotoaparátu a pořídíte snímek. Stisknutím páčky spouště v režimu přehrávání přepnete do režimu pořizování snímků.
- 6** Kontrolka samospouště / kontrolka nabíjení  
Když pořizujete fotografii pomocí samospouště, kontrolka samospouště / kontrolka nabíjení bliká. Rovněž se rozsvítí během nabíjení a po jeho dokončení zhasne.
- 7** Objektiv
- 8** Otvor pro připevnění stativu  
Pomocí tohoto otvoru se závitem můžete k fotoaparátu připevnit stativ.
- 9** Volič ovládání stupňů  
Upraví stupeň efektu objektivu.
- 10** Spínač WIDE ANGLE  
Posunutím spínače nahoru aktivujete širokoúhlý režim.
- 11** Tlačítko Reset efektu  
Resetuje vybraný efekt objektivu, filmový efekt a styl filmu na výchozí nastavení.
- 12** Vypínač  
Zapíná a vypíná napájení.
- 13** USB port typu C  
Toto je port USB pro nabíjení fotoaparátu. USB port nelze používat k přenosu dat.
- 14** Tlačítko Reset  
Pokud fotoaparát nefunguje správně, stisknutím tohoto tlačítka si vynutíte jeho vypnutí. Po stisknutí tlačítka Reset vypnete vypínač a poté jeho opětovným zapnutím fotoaparát restartujete. Když fotoaparát pracuje normálně, tlačítko Reset nepoužívejte. Mohli byste tím vymazat data fotografií.
- 15** Slot pro paměťovou kartu Micro SD  
Umožňuje vložení karty Micro SD.
- 16** Volič objektivu  
Cyklicky přepíná mezi deseti efekty objektivu.
- 17** Očko na popruh  
Popruh připevníte k fotoaparátu provléknutím jeho šňůrky skrz očko na popruh.
- 18** Dvířka filmu  
Pro vložení/vyjmutí filmového pouzdra nejprve posunutím zámku dvířek filmu odemkněte dvířka filmu a následně je zvednutím otevřete. Dokud nevytřebujete celý film, dvířka filmu neotvírejte.
- 19** Zámek dvířek filmu  
Posunutím zámku dvířek filmu odemkněte dvířka filmu, aby se dala otevřít.
- 20** LCD displej  
Při fotografování můžete na LCD displej sledovat fotografovaný objekt a kontrolovat pořízené snímky. Můžete si také prohlížet a vybírat z nabídek na LCD displej.
- 21** Tlačítko výběru  
Tlačítkem výběru vybíráte položky nabídky a používáte funkce zobrazené na LCD displej.
- 22** Tlačítko PLAY  
Stisknutím tlačítka PŘEHŘÁVÁNÍ zobrazíte pořízené fotografie na LCD displej. V režimu pořizování snímků se toto tlačítko používá také k přepnutí do režimu přehrávání.
- 23** Tlačítko DELETE  
Vymaže snímek zobrazený na LCD displej.
- 24** Tlačítko +(Funkce)  
Stisknutím tlačítka +(Funkce) v režimu pořizování snímků si ověříte aktuální efekt na LCD displej. Efekty si můžete rovněž ukládat a vyvolávat.
- 25** Tlačítko BACK  
Stisknutím tlačítka BACK se vrátíte na předchozí obrazovku.
- 26** Tlačítko MENU/OK  
Stisknutím tlačítka MENU/OK během fotografování nebo přehrávání zobrazíte na LCD displej nabídku. Toto tlačítko se rovněž používá k výběru položek z nabídky.
- 27** Otočná klička tisku  
Vytiskne snímek zobrazený na LCD displej.
- 28** Volič filmu  
Cyklicky přepíná mezi deseti filmovými efekty.
- 29** Očko na popruh  
Popruh připevníte k fotoaparátu provléknutím jeho šňůrky skrz očko na popruh.



# Příprava fotoaparátu

## LCD displej

Po zapnutí fotoaparátu se na LCD displeji zobrazuje živý náhled. Při každém stisknutí tlačítka PLAY se obrazovka přepne mezi obrazovkou fotografování a obrazovkou přehrávání. Stisknutím tlačítka MENU/OK zobrazíte **Přímou nabídku**. Přímá nabídka je nabídka pro provádění úprav snímku během fotografování/přehrávání/tisku.

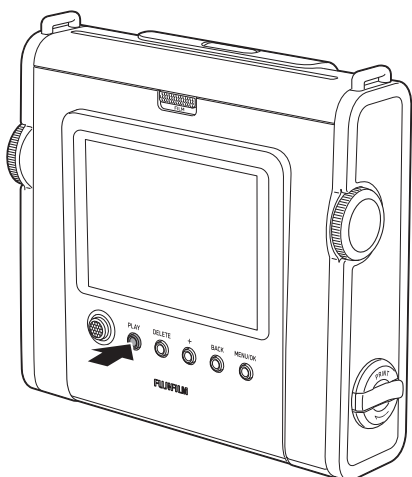

- Když se zobrazí obrazovka přehrávání, stisknutím páčky spouště se obrazovka přepne na obrazovku fotografování.

## ■ Obrazovka fotografování

Objekt lze zkontrolovat na LCD displeji. Tento stav se nazývá **režim fotografování**.

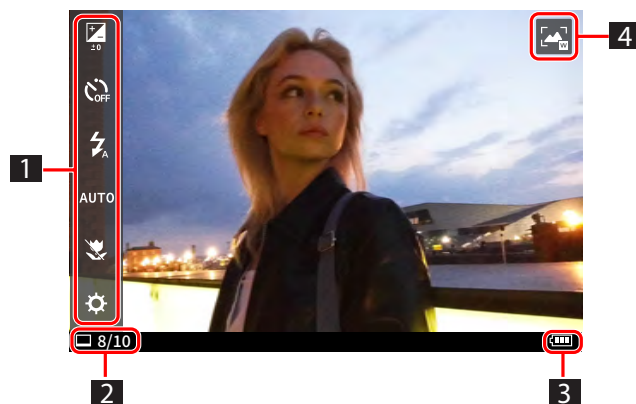

## ■ Obrazovka přehrávání

Stisknutím tlačítka PLAY během režimu fotografování se zobrazí pořízený snímek. Tento stav se nazývá **režim přehrávání**.

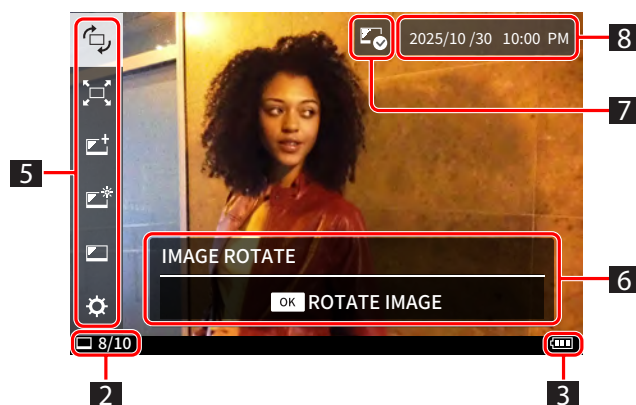

- 1** Přímá nabídka (v režimu fotografování)  
Po stisknutí tlačítka MENU/OK se menu zobrazí na levé straně LCD displeje. Můžete nastavit samospoušť, blesk, nastavení jasu a další nastavení fotografování.
- 2** Výtisky zbývající ve filmovém pouzdru
- 3** Stav nabití baterie
- 4** Širokoúhlý režim  
Tato značka se zobrazuje v širokoúhlém režimu.
- 5** Přímá nabídka (v režimu přehrávání)  
Po stisknutí tlačítka MENU/OK se menu zobrazí na levé straně LCD displeje. Pozici snímku, jeho velikost, kvalitu, jas a další nastavení snímku lze provést během přehrávání/tisku.
- 6** Ovládací lišta  
V této oblasti se zobrazuje ovládací lišta přímé nabídky.
- 7** Značka dříve vytištěného snímku  
Tato značka se zobrazuje u dříve vytištěných snímků.
- 8** Datum a čas pořízení

# Příprava fotoaparátu

## Použití tlačítka výběru a MENU/OK

### ■ Tlačítko výběru

Slouží k výběru položky z nabídky.

Slouží k přechodu o položku výše.

Slouží k přechodu na položku vlevo.

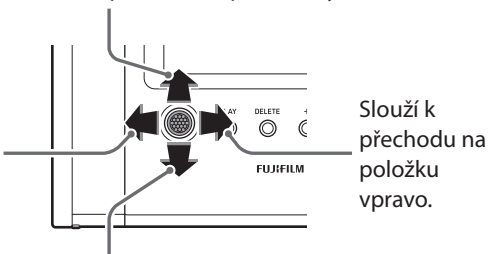

Slouží k přechodu o položku níže.

### ■ Tlačítko MENU/OK

Určuje položku nabídky nebo výběr.

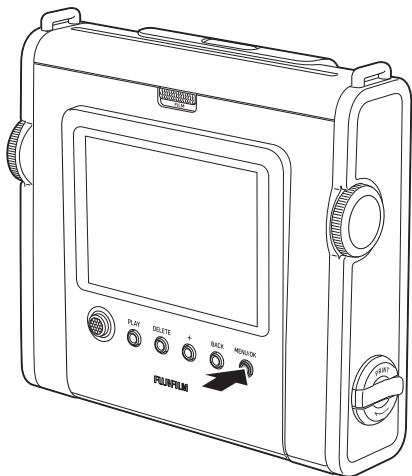

## Použití paměťové karty

Vnitřní paměť fotoaparátu dokáže uchovat přibližně 45 statických snímků, nicméně při použití paměťové karty lze uložit další snímky.

### Upozornění týkající se paměťových karet

- Tento fotoaparát je kompatibilní s paměťovými kartami micro SD a micro SDHC. Při použití jiných typů paměťových karet by mohlo dojít k poškození fotoaparátu.
  - Paměťové karty jsou malé a nemluvnata by je mohla nešťastnou náhodou spolknout. Ukládejte je proto mimo dosah dětí. V nepravděpodobném případě, že by nemluvně spolkló paměťovou kartu, okamžitě vyhledejte lékařskou pomoc.
  - **Během formátování nebo při zaznamenávání/mazání dat nevypínejte fotoaparát ani nevyjímejte paměťovou kartu. Paměťová karta by se mohla poškodit.**
  - Nepoužívejte ani neskladujte paměťové karty v prostředí, které je náchylné k silnému působení statické elektřiny nebo elektrického šumu.
  - Vložení paměťové karty nabité statickou elektřinou do fotoaparátu může způsobit jeho poruchu. Pokud k tomu dojde, vypněte fotoaparát a potom jej opět zapněte.
  - Paměťovou kartu nepřenašejte v kapsách kalhot. Když si sedáte, můžete na paměťovou kartu zatlačit velkou silou a způsobit tak její rozlomení.
  - Paměťová karta se může po delším používání zahřát na dotyk, nejedná se ovšem o poruchu.
  - Na paměťové karty nelepte žádné štítky. Pokud by se štítek sloupnul, mohlo by dojít k poruše fotoaparátu.
- ### Upozornění při používání paměťové karty v počítači
- Nepoužívejte paměťovou kartu či paměťovou kartu, která byla použita v počítači nebo v jiném zařízení, vždy před použitím ve fotoaparátu naformátujte.
  - Po naformátování paměťové karty ve fotoaparátu se při jejím použití k fotografování a záznamu automaticky vytvoří složky. K přejmenování nebo odstranění složek či souborů na paměťové kartě nepoužívejte svůj počítač. V takovém případě by se mohla paměťová karta stát ve fotoaparátu nepoužitelnou.
  - Nepoužívejte svůj počítač k vymazání snímků na paměťové kartě. Vždy k tomu použijte fotoaparát.
  - Pokud chcete soubor snímku upravovat, zkopírujte nebo přesuňte jej na pevný disk nebo podobné zařízení a poté upravte zkopírovaný nebo přesunutý soubor snímku.



# Příprava fotoaparátu

## Vložení paměťové karty

- 1 Otevřete krytku u slotu pro paměťovou kartu.

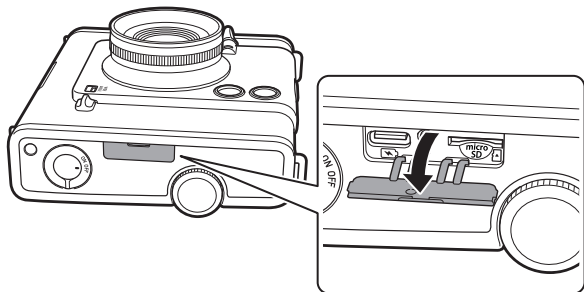

- 2 Vsouváte paměťovou kartu až nadoraz správnou stranou napřed, jak je ukázáno, dokud neuslyšíte cvaknutí.

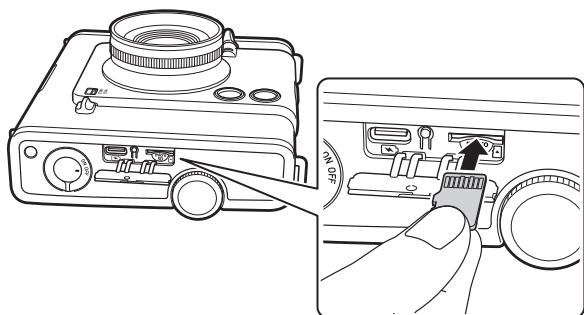

- 3 Zavřete krytku u slotu pro paměťovou kartu.

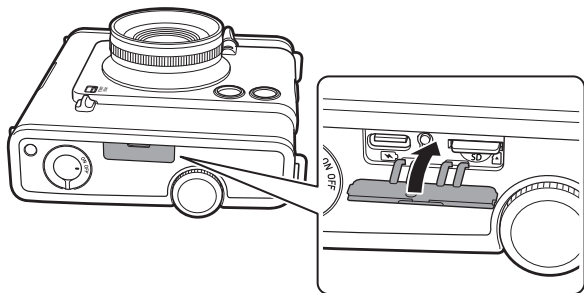

## Vyjmutí paměťové karty

Chcete-li paměťovou kartu vyjmout, zatlačte na ni prstem a poté jemně uvolněte tlak na kartu, aby se vysunula ze slotu pro kartu.

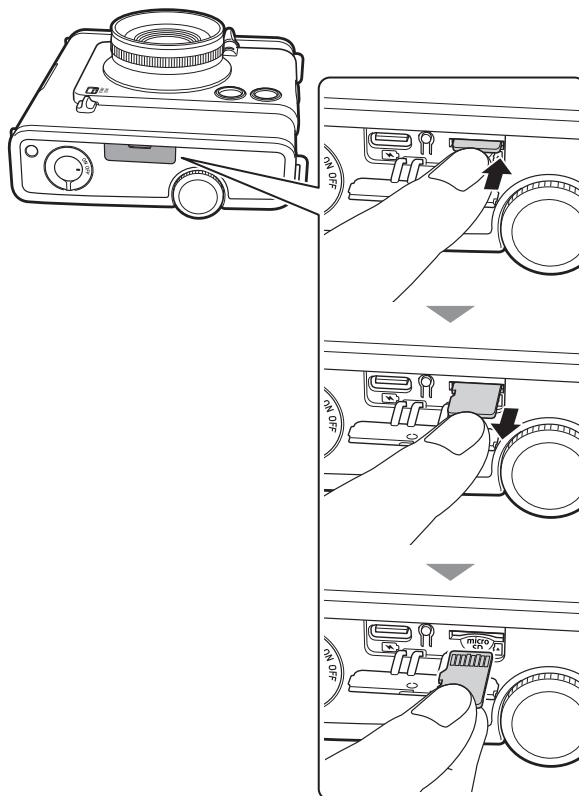

Pokud při vyjímání paměťové karty uvolníte prst náhle, může karta vyskočit ven. Pomalu prst uvolněte.

# Příprava fotoaparátu

## Nabíjení baterie

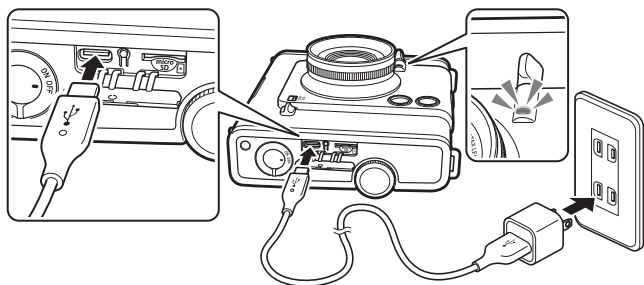

Fotoaparát připojte pomocí dodaného kabelu USB typu C k USB napájecímu adaptéru (dodanému s vaším chytrým telefonem) a poté zapojte USB napájecí adaptér do elektrické zásuvky.

- Doba nabíjení je přibližně 2 až 3 hodiny.
- Aby bylo dosaženo nejvyšší možné rychlosti nabíjení, musí příkon dodávaný nabíječkou činit nejméně 1,3 W vyžadovaných rádiovým zařízením a nejvýše 2,5 W.

## Indikace stavu nabíjení při vypnutém fotoaparátu

Během nabíjení	Rozsvítí se kontrolka samospouště / nabíjení.
Nabíjení dokončeno	Kontrolka samospouště / nabíjení zhasne.
Chyba při nabíjení	Kontrolka samospouště / nabíjení bliká.

## Nabíjení z počítače:

- Připojte fotoaparát přímo k počítači. Nepřipojujte jej přes USB rozbočovač nebo klávesnici.
- Pokud počítač přejde během nabíjení do režimu spánku, nabíjení se přeruší. Jestliže ovšem chcete v nabíjení dále pokračovat, ukončete režim spánku a znovu připojte kabel USB typu C.
- V závislosti na modelu, nastavení či provozních podmínkách počítače se baterie nemusí být schopna nabít.
- Speciální kabel USB typu C pro nabíjení fotoaparátu.

## Poznámky

- Baterie není z výroby plně nabitá, před použitím fotoaparátu ji proto nezapomeňte nabít.
- Informace o baterii naleznete v části „Jednoduchá péče o fotoaparát“. (str. 35)

## Vkládání filmového pouzdra instax™ WIDE

### Upozornění

Neotvírejte dvířka filmu, dokud celý film nevypotřebujete; v opačném případě se zbytek filmu exponuje a zbledne, takže jej již nebude možné použít.

- Při vkládání filmového pouzdra nikdy nestlačujte dva obdélníkové otvory na zadní straně filmového pouzdra.
- Nikdy nepoužívejte filmové pouzdro s prošlou trvanlivostí; mohlo by dojít k poškození fotoaparátu.

Používejte pouze instantní film FUJIFILM instax™ WIDE. Instantní filmy instax™ SQUARE a instax™ mini nelze použít.

### Poznámky k filmovému pouzdru

- Každé filmové pouzdro FUJIFILM instax™ WIDE obsahuje černý ochranný kryt a 10 filmových listů.
- Filmové pouzdro nevyjímejte z jeho vnitřního fóliového obalu, dokud nejste nachystáni k vložení filmu do fotoaparátu.
- Kryt filmu se automaticky vysune, jakmile se dvířka filmu zavřou.

Další podrobnosti naleznete v pokynech a v upozorněních uvedených na obalu instantního filmu FUJIFILM instax™ WIDE.

### 1 Posuňte zámek dvířek filmu a dvířka otevřete.

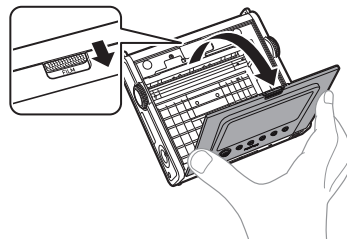

### 2 Po zarovnání žlutých značek vložte filmové pouzdro.

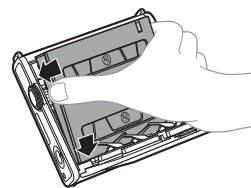

### Poznámka

Ujistěte se, že žluté značky na fotoaparátu a na filmovém pouzdru jsou zarovnané.

### 3 Zavřete dvířka filmu.

Zatlačte dvířka filmu dovnitř, dokud nezacvaknou.

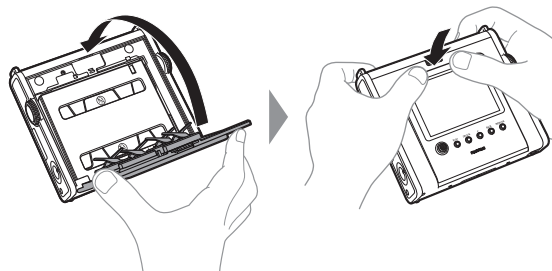

# Příprava fotoaparátu

- 4 Vyměte černý ochranný kryt filmu, který se automaticky vysune.

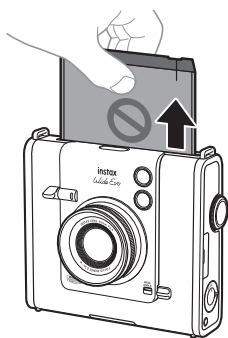

## Zapnutí/vypnutí napájení

Chcete-li fotoaparát zapnout, otočte vypínačem napájení po směru hodinových ručiček.

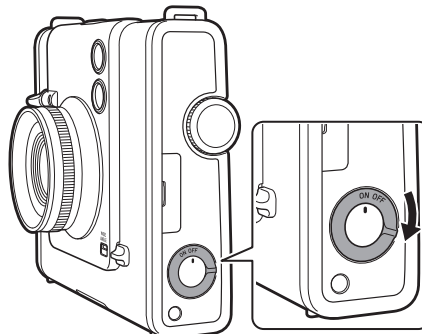

Chcete-li fotoaparát vypnout, otočte vypínačem napájení proti směru hodinových ručiček.

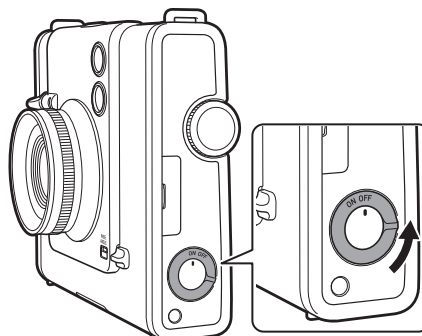

- Pokud fotoaparát po určitou dobu nepoužíváte, automaticky se vypne. Pokud se fotoaparát automaticky vypne, znovu ho zapnete vypnutím a opětovným zapnutím vypínače napájení.

## Jak zkontrolovat stav nabití baterie

Stav nabití baterie se zobrazuje ve spodní části LCD displeje.

Zobrazení	Zbývající kapacita baterie
	Zbývající kapacita baterie je dostatečná.
	Zbývá méně než polovina kapacity baterie. Doporučujeme baterii nabít.
	Kapacita baterie je nízká. Dobijte prosím baterii co nejdříve.

- Když je baterie vybitá, objeví se ve středu LCD displeje ikona a napájení se vypne.

# Příprava fotoaparátu

## Nastavení jazyka a data/času

Při prvním zapnutí fotoaparátu po zakoupení budete vyzváni k nastavení data a času spolu s provedením výběru jazyka.

**Toto nastavení lze provést i později. Pokud jej chcete nastavit nebo přenastavit později, učiňte tak v položkách [言語/LANG.] a [DATE/TIME] v nabídce SETTINGS.**

### 1 Zapnutí napájení.

- Při prvním zapnutí fotoaparátu po zakoupení se objeví obrazovka nastavení jazyka.

### 2 Posunutím tlačítka výběru nahoru nebo dolů vyberte požadovaný jazyk a poté stiskněte tlačítko MENU/OK.

- Ve výchozím nastavení je vybrána možnost [ENGLISH].

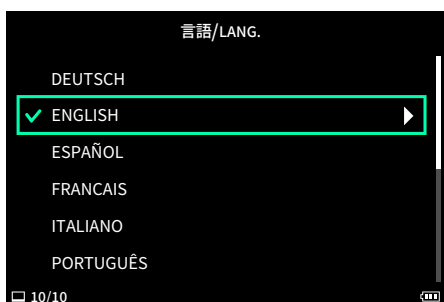

- Stisknutím a posunutím tlačítka výběru nahoru nebo dolů přejdete na další stránku.



### 3 Posunutím tlačítka výběru nahoru nebo dolů nastavte rok, měsíc a den v tomto pořadí a poté stiskněte tlačítko MENU/OK.

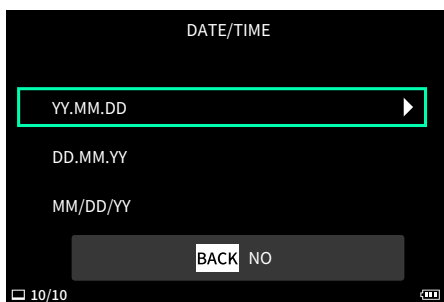

### 4 Nastavte rok, měsíc, den, hodinu a minutu a poté stiskněte tlačítko MENU/OK.

Posuňte tlačítko výběru doleva nebo doprava a vyberte položku, kterou chcete nastavit (rok, měsíc, den, hodina, minuta), a poté posunutím tlačítka výběru nahoru nebo dolů vyberte číslo, které chcete nastavit.

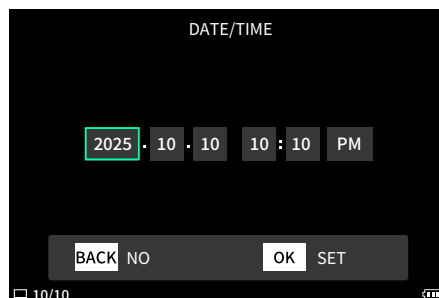

### 5 Stiskněte tlačítko MENU/OK.

Jazyk a datum/čas jsou nyní nastaveny.

# Základní operace – fotografování/ přehrávání/tisk

## Základní fotografování

### Pořizování fotografií

Tato kapitola vysvětluje základní postupy pořizování fotografií.

- 1 Zapněte napájení.
- 2 Držte fotoaparát.
- 3 Vyberte požadovaný efekt podle potřeby.

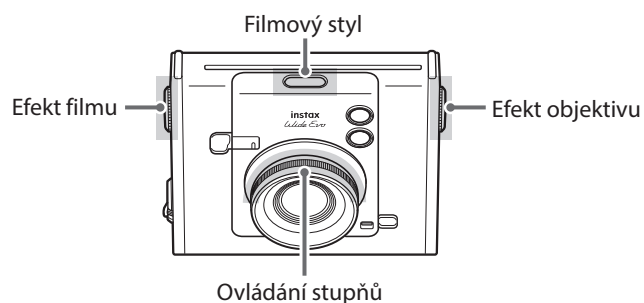

Podrobnosti ke každému efektu naleznete v kapitole „Fotografování s efekty“ (str. 23).

### 4 Vytvořte kompozici snímku.

Posunutím tlačítka výběru nahoru nebo dolů upravíte kompozici snímku. Posunutím tlačítka výběru nahoru fotografovanou scénu zvětšíte a posunutím tlačítka výběru dolů fotografovanou scénu oddálíte.

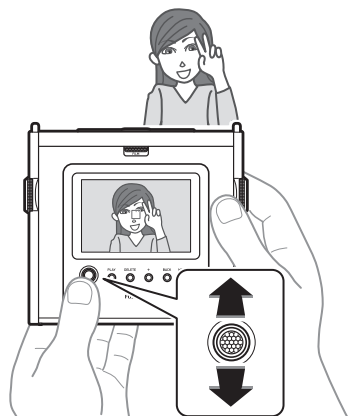

• Funkci zoom nelze použít v širokoúhlém režimu.

### 5 Stisknutím páčky spouště do poloviny zaostřete na objekt.

Pokud je objekt zaostřen:



Ozve se pípnutí a na LCD displeji se objeví zelený rámeček automatického zaostřování.

Pokud je povolena funkce [FACE DETECTION] a fotoaparát rozpozná obličej snímávané osoby, objeví se na něm zelený rámeček automatického zaostřování. Viz „Usnadnění zaostření“ (str. 22)

Pokud objekt není zaostřen:



Na LCD displeji se objeví červený rámeček automatického zaostřování. Změňte kompozici nebo použijte blokování automatického zaostření/automatické expozice. Viz „Použití blokování automatického zaostření/automatické expozice k pořizování snímků“ (str. 15)

### 6 Držte páčku spouště namáčknutou do poloviny a stiskněte ji (až nadoraz).

Závěrka se spustí a pořídí se fotografie.

Po pořízení se snímek uloží do vnitřní paměti nebo na paměťovou kartu.

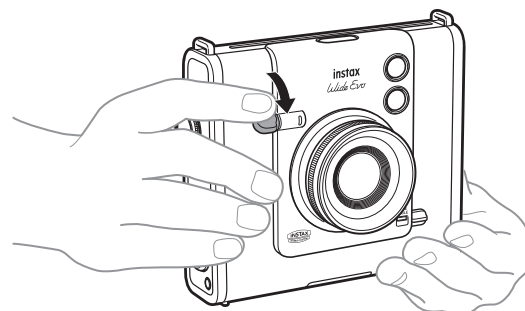

• Postup vytisknutí pořízených snímků naleznete v kapitole „Tisk fotografií“ (str. 18)

# Základní operace – fotografování/přehrávání/tisk

- Při fotografování přitiskněte paže k tělu a fotoaparát pevně držte oběma rukama.
- Dávejte pozor, abyste se při stisknutí páčky spouště nedotkli objektivu fotoaparátu.
- Když tisknete páčku spouště nadoraz, stiskněte ji jemně, aby se fotoaparát nepohnul a nezpůsobil rozmazání snímku.
- Dávejte pozor, abyste prsty nebo ramenním popruhem nezakryli blesk či objektiv.
- Za šera nebo při protisvětlu může stisknutím páčky spouště až nadoraz dojít k odpálení blesku. Odpálení blesku můžete zabránit změnou nastavení blesku. (str. 21)

## Upozornění týkající se vnitřní paměti

- Pokud je vnitřní paměť plná, závěrka se nespustí a nebude možné pořizovat snímky. Vymažte snímky či použijte paměťovou kartu.
- V případě poruchy fotoaparátu může dojít k poškození nebo ztrátě snímků uložených do vnitřní paměti.
- Doporučujeme, abyste si důležité snímky záložovali zkopírováním na jiná média.
- Pokud fotoaparát zašlete k opravě, nemůžeme zaručit, že data ve vnitřní paměti nedoznají úhony.
- Během opravy fotoaparátu se může ukázat nutnou kontrola dat uložených ve vnitřní paměti.

## Fotografování v širokoúhlém režimu

Chcete-li fotografovat v širokoúhlém režimu, posuňte spínač WIDE ANGLE směrem nahoru.

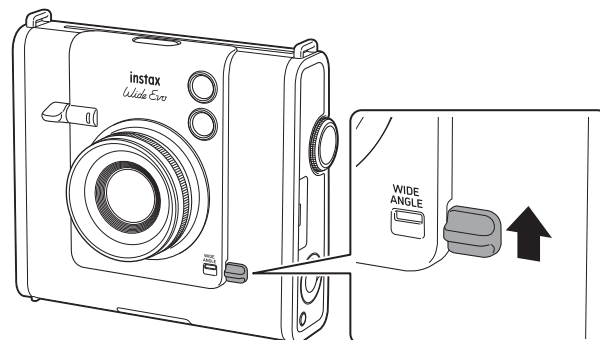

Normální režim



Širokoúhlý režim



# Základní operace – fotografování/přehrávání/tisk

## Fotografování sebe sama (selfie)

K pořízení fotografie sebe sama můžete použít zrcátko pro autoportréty.

- 1 Držte fotoaparát pevně tak, aby se váš obličej nacházel ve vzdálenosti 30 až 50 cm od čela objektivu.**

- Držte fotoaparát pevně, protože zvláště ve tmě se může rozechvěť.

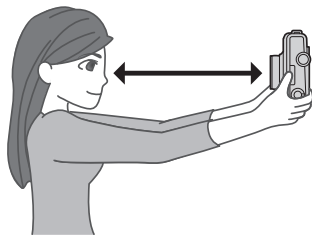

- 2 Ověřte si kompozici pomocí zrcátka pro autoportréty a poté poříďte snímek.**

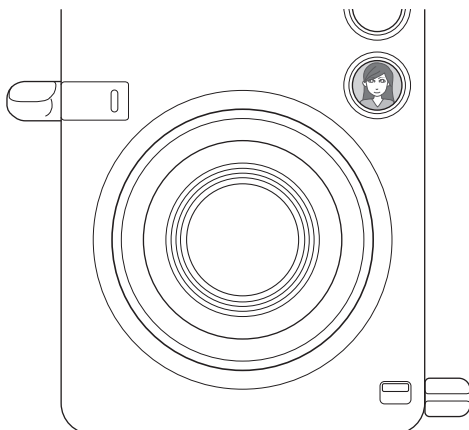

• Při pořizování snímků se nedívejte do blesku. Paobrazy po blesku mohou způsobit dočasnou slepotu.

## Použití blokování automatického zaostření/automatické expozice k pořizování snímků

Při pořizování fotografií se namáčknutí a podržení páčky spouště do poloviny za účelem uzamčení zaostření nazývá „blokování automatického zaostření“ a stisknutí a podržení páčky spouště za účelem uzamčení jasu se nazývá „blokování automatické expozice“. Tato funkce je užitečná, když chcete pořídit takovou fotografii, kde se objekt nenachází uprostřed obrazu.

- 1 Namáčknutím páčky spouště do poloviny zaostřete na objekt.**  
Namáčknutím páčky spouště do poloviny zablokuje automatické zaostření nebo automatickou expozici.
- 2 Namáčkněte a podržte páčku spouště do poloviny a změňte kompozici.**
- 3 Stisknutím páčky spouště až nadoraz poříďte fotografii.**

Doporučujeme používat blokování automatického zaostření/automatické expozice při pořizování snímků následujících objektů, neboť na ně lze obtížně zaostřit.

- Lesklé předměty, jako jsou zrcadla či karosérie aut
- Objekty, které se pohybují vysokou rychlostí
- Objekty na opačné straně skla
- Tmavé předměty, jako jsou vlasy nebo srst, které místo jeho odražení světlo pohlcují
- Nehmotné objekty, jako je kouř nebo plameny
- Objekty s malým rozdílem mezi světlými a tmavými plochami (například osoba v oblečení stejné barvy, jakou má pozadí)
- Pokud je uvnitř rámečku automatického zaostřování velký rozdíl v kontrastu a objekt se nachází v tomto prostoru (například objekt před vysoce kontrastním pozadím)

## Prohlížení informací o fotografování

Stisknutím tlačítka BACK v režimu fotografování se na LCD displeji zobrazí následující obrazovka informací. Chcete-li se vrátit na obrazovku fotografování, stiskněte znovu tlačítko BACK.

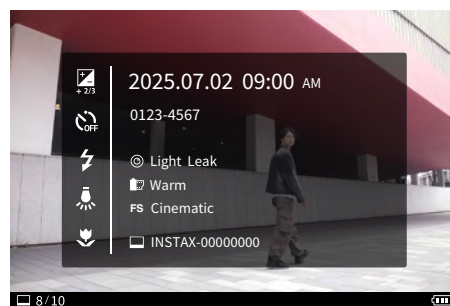

Po vložení paměťové karty se na informační obrazovce displeje zobrazí symbol

# Základní operace – fotografování/přehrávání/tisk

## Prohlížení snímků

Snímky, které jste pořídili, můžete přehrávat na LCD displeji.

- 1 Zapněte napájení.
- 2 Stiskněte tlačítko PLAY.  
Zobrazí se poslední z pořízených fotografií.
- 3 Posunutím tlačítka výběru doleva nebo doprava vyberte snímek, který si chcete prohlédnout.
  - Stisknutím páčky spouště až nadoraz nebo stisknutím tlačítka PLAY se vrátíte na obrazovku fotografování.

### ■ Změna počtu zobrazených snímků

Když je zobrazena obrazovka přehrávání, otáčením voliče ovládání stupňů změníte počet zobrazených snímků.

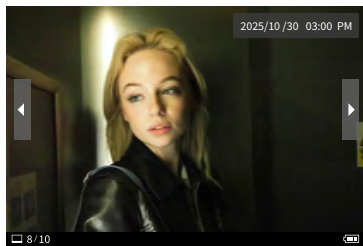
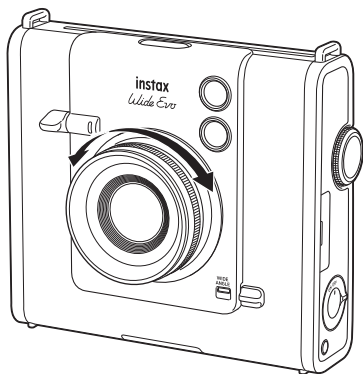

Zobrazení jednoho snímku

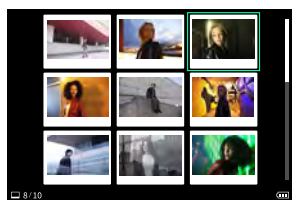

Zobrazení 9 snímků

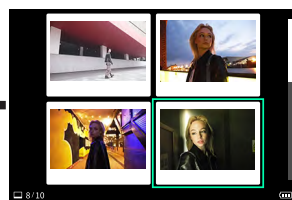

Zobrazení 4 snímků

## Vymazání snímků

Nepotřebné snímky můžete vymazat. Můžete také vymazat několik snímků najednou.

### Zobrazení jednoho snímku

- 1 Posunutím tlačítka výběru doleva nebo doprava vyberte snímek, který chcete vymazat.
- 2 Stiskněte tlačítko DELETE.  
Zobrazí se nabídka vymazání.

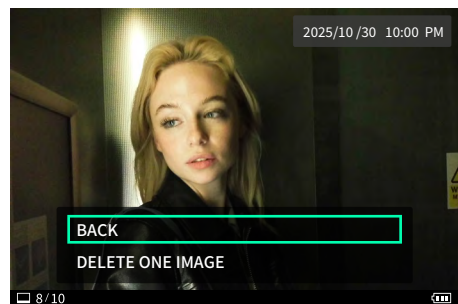

- 3 Posunutím tlačítka výběru nahoru nebo dolů vyberte možnost [DELETE ONE IMAGE] a stiskněte tlačítko MENU/OK.
- 4 Stiskněte tlačítko MENU/OK.  
Vybraný snímek bude vymazán.
  - Pro zrušení tisku stiskněte tlačítko BACK.

### Zobrazení 4/9 snímků

- 1 Posunutím tlačítka výběru nahoru, dolů, doleva nebo doprava vyberte snímek, který chcete vymazat.

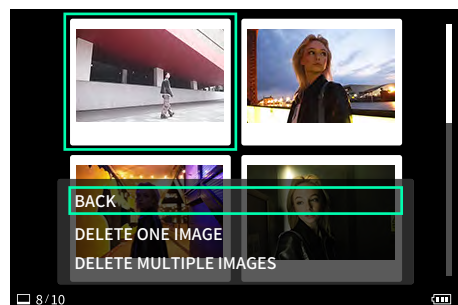

- 2 Stiskněte tlačítko DELETE.  
Zobrazí se nabídka vymazání.
- 3 Posunutím tlačítka výběru nahoru nebo dolů vyberte možnost [DELETE ONE IMAGE] nebo [DELETE MULTIPLE IMAGES] a stiskněte tlačítko MENU/OK.

# Základní operace – fotografování/přehrávání/tisk

- 4** Pokud je zvolena možnost [DELETE MULTIPLE IMAGES], posunutím tlačítka výběru nahoru, dolů, doleva nebo doprava vyberte snímky, které mají být vymazány, a stiskněte tlačítko MENU/OK. U zvolených snímků se zobrazuje značka ✓.

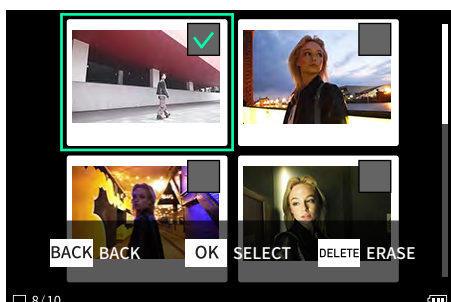

- 5** Pokud máte vybrány všechny snímky, které chcete vymazat, stiskněte tlačítko DELETE. Všechny vybrané snímky budou vymazány.
- Pro zrušení tisku stiskněte tlačítko BACK.

## Zobrazení údajů o zbývajícím filmu

Počet zbývajících listů filmu je udáván ve spodní části obrazovky.

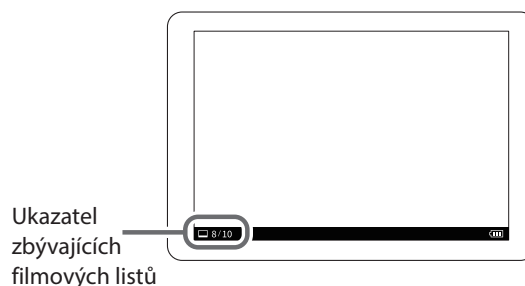

- Podrobnosti o zacházení s filmem najdete v pokynech k instantnímu filmu FUJIFILM instax™ WIDE.
- Film se vyvolá zhruba za 90 sekund (tato doba se mění v závislosti na teplotě).

## Prohlížení informací o fotografování

Stisknutím tlačítka BACK v režimu přehrávání se na LCD displeji zobrazí následující obrazovka informací. Chcete-li se vrátit na původní obrazovku, stiskněte znovu tlačítko BACK.

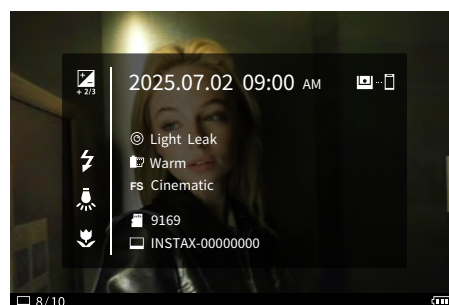

Po vložení paměťové karty se na informační obrazovce displeje zobrazí symbol .

# Základní operace – fotografování/přehrávání/tisk

## Tisk fotografií

Fotografie můžete vytisknout. Před tiskem lze nastavit otočení snímku, jeho zvětšení/zmenšení, kvalitu a jas.

### 1 Stiskněte tlačítko PLAY.

Fotoaparát se přepne do režimu přehrávání.



### 2 Posunutím tlačítka výběru doleva nebo doprava vyberte fotografii, kterou chcete vytisknout.



### 3 Otočení, zvětšení a nastavení kvality a jas fotografie podle potřeby

Stisknutím tlačítka MENU/OK zobrazíte nabídku SETTINGS. Posunutím tlačítka výběru nahoru nebo dolů vyberte položku a výběr potvrďte stisknutím tlačítka MENU/OK.

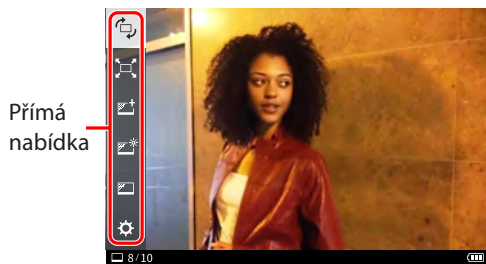

Další informace naleznete v části „Různá přehrávání — přímá nabídka“. (str. 27)

### 4 Zvedněte páčku otočné klíčky tisku a otočte ji ve směru hodinových ručiček pro vytištění fotografie.

Stupnice na ukazateli tisku na pravé straně monitoru LCD se zvyšuje s pohybem otočné klíčky tisku. Když dosáhne své horní pozice, zahájí se tisk.

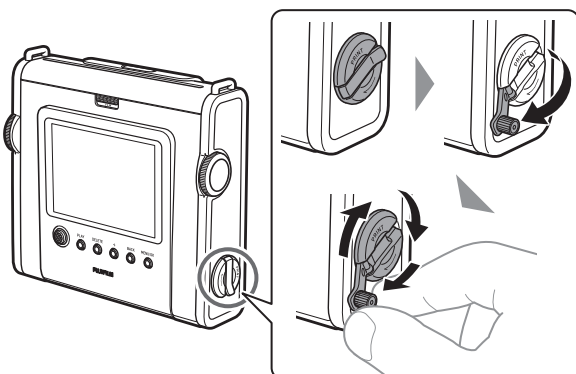

- Pokud otočnou klíčkou tisku otočíte proti směru hodinových ručiček dříve, než stupnice dosáhne horní hranice, tisk lze zrušit.
- Pokud klíčkou neotáčíte tak dlouho, až stupnice dosáhne horní hranice, stupnice začne zase klesat.

### 5 Až zvuk vysouvání filmu utichne, uchopte růžek vysunutého filmu a vyjměte jej.

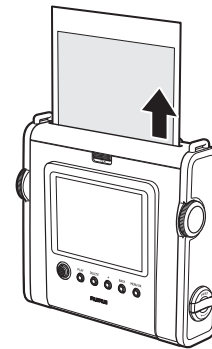

- Na vytištěném snímku se zobrazuje značka .
- Můžete rovněž tisknout pomocí přímé nabídky.

• Dávejte pozor, aby se vám ve výstupní štěrbině filmu nezachytily prsty nebo popruh fotoaparátu.

- Po spárování s aplikací pro chytré telefony můžete k fotografiím také přidávat různé rámečky. Další informace naleznete na webové stránce instax™. [https://instax.com/wide\\_evo/](https://instax.com/wide_evo/)

## Vyjmutí filmového pouzdra instax™ WIDE

### 1 Posuňte zámek dvířek filmu a dvířka otevřete.

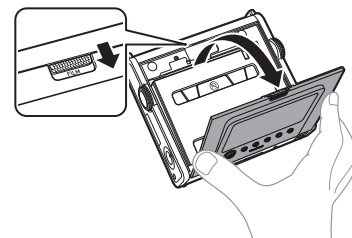

### 2 Uchopte filmové pouzdro za obdélníkové otvory a vytáhněte jej z fotoaparátu.

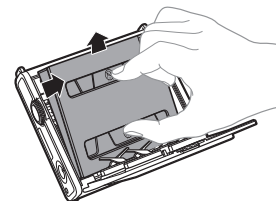

# Zaznamenaná data

## Kam se snímky ukládají

Kam se snímky ukládají, závisí na tom, zda je vložena paměťová karta, nebo ne.

### Pokud není vložena paměťová karta

Pokud budete fotografovat bez vložené paměťové karty, budou data z fotografování uložena do vnitřní paměti fotoaparátu.

- Mějte na paměti maximální počet snímků ve vnitřní paměti.

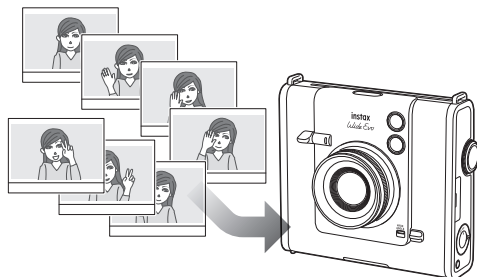

### Pokud je vložena paměťová karta

Pokud je vložena paměťová karta, data se ukládají na tuto paměťovou kartu, nikoli do vnitřní paměti fotoaparátu.

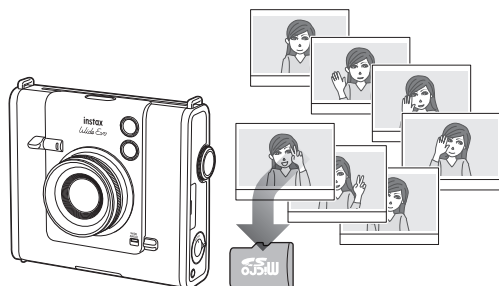

- Snímky uložené ve vnitřní paměti fotoaparátu nebo na microSD kartě se nevmazávají automaticky. Pokud snímky zaplnily paměť, vymažte je.

## Počet uložených snímků

Počet snímků, které lze uložit, je uveden níže.

### Počet snímků, které lze pořídit

	Vnitřní paměť	Pokud je vložena paměťová karta
Snímky v jiném než širokoúhlém režimu	2 560 × 1 920 pixelů Přibližně 45 snímků	2 560 × 1 920 pixelů Přibližně 850 snímků na 1 GB
Snímky v širokoúhlém režimu		4 608 × 3 456 pixelů Přibližně 280 snímků na 1 GB

# Pokročilé funkce – fotografování

## Různé snímky — přímá nabídka

Stisknutím tlačítka MENU/OK na obrazovce fotografování zobrazíte přímou nabídku umožňující následující změny ve způsobu fotografování.

### Úprava jasu snímku

Jas obrazu můžete upravit. Tuto funkci použijte, pokud je objekt příliš jasný či příliš tmavý nebo pokud je kontrast (rozdíl mezi světlými a tmavými plochami) objektu a pozadí příliš velký.

- 1 Posunutím tlačítka výběru nahoru nebo dolů vyberte možnost [☒].

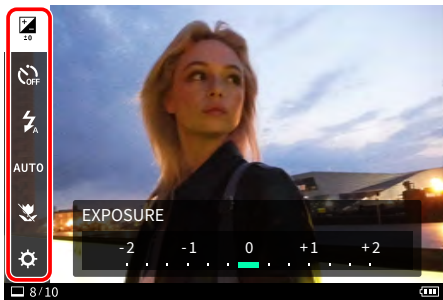

- 2 Posunutím tlačítka výběru doleva nebo doprava opravte expozici.
  - Posunutím tlačítka výběru doprava ve směru kladných hodnot provedete korekci expozice na zvýšení jasu a zesvětlení celého snímku.
  - Posunutím tlačítka výběru doleva ve směru záporných hodnot provedete korekci expozice na snížení jasu a ztmavení celého snímku.
- 3 Domáčknete páčku spouště až nadoraz.

## Použití časovače samospouště k pořizování snímků

Tato funkce slouží k pořizování skupinových fotografií včetně fotografa nebo k zabránění pohybu fotoaparátu během stisknutí páčky spouště.

- 1 Posunutím tlačítka výběru nahoru nebo dolů vyberte možnost [☒].

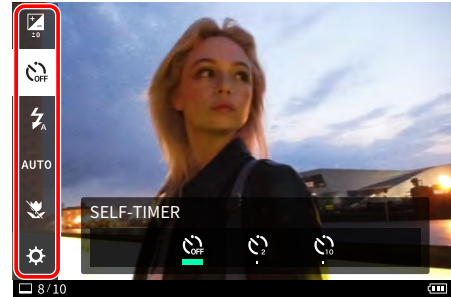

- 2 Posunutím tlačítka výběru doleva nebo doprava vyberte [☒] nebo [☒].
  - Pokud nechcete časovač samospouště nastavit, vyberte možnost [☒].
- 3 Domáčknete páčku spouště až nadoraz.

Spustí se odpočítávání.

**Pokud je vybrána možnost [☒]:**  
Po stisknutí páčky spouště kontrolka časovače samospouště zabliká.

**Pokud je vybrána možnost [☒]:**  
Po stisknutí páčky spouště se kontrolka časovače samospouště rozsvítí a začne blikat dvě sekundy před pořízením fotografie.

Pro zrušení funkce časovače samospouště v běhu stiskněte tlačítko BACK.



# Pokročilé funkce – fotografování

## Fotografování s bleskem

Blesk používejte při fotografování v noci nebo v tmavé místnosti. Můžete rovněž fotoaparát nastavit tak, aby se blesk neodpálil.

- 1 Posunutím tlačítka výběru nahoru nebo dolů vyberte možnost [⚡].

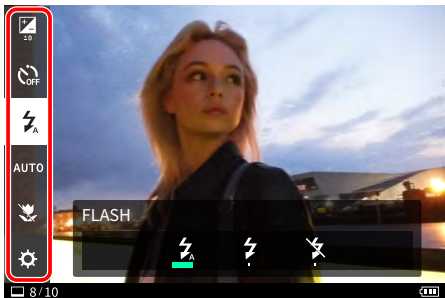

- 2 Posunutím tlačítka výběru doleva nebo doprava vyberte nastavení blesku.
  - Další informace o nastavení blesku naleznete v kapitole „Typy blesku“.
- 3 Domáčknete páčku spouště až nadoraz. Při pořizování snímku se odpálí blesk.

### ■ Typy blesku

#### ⚡ AUTO FLASH

Blesk se odpálí automaticky, když je okolní prostředí tmavé. Toto nastavení platí ve většině situací.

#### ⚡ FORCED FLASH

Blesk se odpálí bez ohledu na jas okolního prostředí. Toto nastavení použijte, pokud je objekt tmavý v důsledku protisvětla.

#### ✖ SUPPRESSED FLASH

Blesk se neodpálí, ani když je okolní prostředí tmavé. Toto nastavení je vhodné k fotografování na místech, kde je zakázáno fotografovat s bleskem. Při fotografování na tmavých místech bez použití blesku doporučujeme zlepšit stabilitu fotoaparátu postavením na stůl nebo podobnou plochu.

## Přizpůsobení se světelnému zdroji při fotografování

Nastavením vyvážení bílé barvy odpovídajícího světelnému zdroji, jako je sluneční svit nebo umělé osvětlení, můžete pořizovat snímky s barvami blízcími se těm skutečným.

- 1 Posunutím tlačítka výběru nahoru nebo dolů vyberte možnost [AUTO].

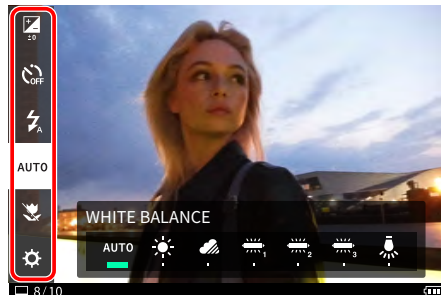

- 2 Posunutím tlačítka výběru doleva nebo doprava vyberte jedno z dostupných nastavení.
  - Podrobnosti k nastavení vyvážení bílé barvy naleznete v kapitole „Druhy vyvážení bílé barvy“.
- 3 Domáčknete páčku spouště až nadoraz.

### ■ Druhy vyvážení bílé barvy

#### AUTO AUTOMATICKY

Fotoaparát nastavuje vyvážení bílé barvy automaticky. Režim AUTO se doporučuje pro normální fotografování.

#### ☀ SLUNEČNO

Pro fotografování venku za dobrého počasí.

#### ☁ ZATAŽENO

Pro fotografování při zatažené obloze nebo ve stínu.

#### ☀<sub>1</sub> ZÁŘIVKOVÉ OSVĚTLENÍ-1

Pro fotografování při zářivkovém osvětlení „denní světlo“.

#### ☀<sub>2</sub> ZÁŘIVKOVÉ OSVĚTLENÍ-2

Pro fotografování při zářivkovém osvětlení „denní bílé světlo“.

#### ☀<sub>3</sub> ZÁŘIVKOVÉ OSVĚTLENÍ-3

Pro fotografování při bílém zářivkovém osvětlení.

#### 💡 ŽÁROVKOVÉ OSVĚTLENÍ

Pro fotografování při žárovkovém osvětlení.

# Pokročilé funkce – fotografování

## Fotografování makrosnímků

Fotografování makrosnímků použijte, když se chcete k objektu přiblížit.

- 1 Posunutím tlačítka výběru nahoru nebo dolů vyberte možnost [👉].

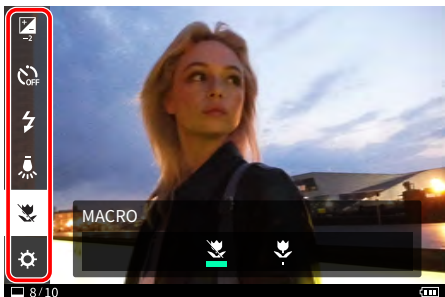

- 2 Posunutím tlačítka výběru doleva nebo doprava vyberte [👉].
- 3 Domáčknete páčku spouště až nadoraz. Pořídí se makrosnímek.

Pro zrušení režimu Makro zvolte [👉].

## Usnadnění zaostření

Pomocí nabídky SETTINGS můžete změnit nastavení detekce obličeje a pomocného světla automatického zaostřování.

- 1 Stiskněte tlačítko MENU/OK.

Zobrazí se přímá nabídka.

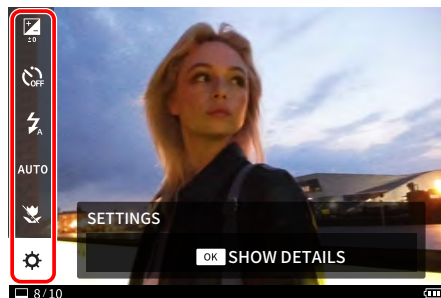

- 2 Posunutím tlačítka výběru nahoru nebo dolů vyberte možnost [⚙️] a stiskněte tlačítko MENU/OK.

Zobrazí se nabídka SETTINGS.

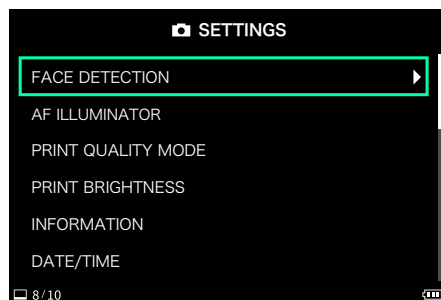

- 3 Posunutím tlačítka výběru nahoru nebo dolů vyberte položku, kterou chcete nastavit.

• Podrobnosti ke každé položce naleznete v kapitole „Položky nabídky SETTINGS“.

- 4 Změňte nastavení.

- 5 Stiskněte tlačítko MENU/OK.

Nastavení se použijí a na displej fotoaparátu se vrátí obrazovka fotografování.

### ■ Položky nabídky SETTINGS

#### FACE DETECTION

Když je zapnuta funkce [FACE DETECTION], fotoaparát rozpozná tvář osoby a přizpůsobí zaostření a jas tváři namísto pozadí, aby osoba jasněji vynikla.

#### AF ILLUMINATOR

Pokud je jeho používání zapnuto, rozsvítí se pomocné světlo automatického zaostřování od okamžiku, kdy páčku spouště namáčknete do poloviny, až do okamžiku zaostření na objekt, což usnadní zaostřování na tmavé objekty.

- V závislosti na druhu scény může být obtížné zaostřit na objekt i v případě, že je používání pomocného světla automatického zaostřování zapnuto.
- Při fotografování blízko snímaného objektu nemusí být funkce pomocného světla automatického zaostřování plně účinná.
- Nespouštějte pomocné světlo automatického zaostřování v blízkosti očí osob.

# Fotografování s efekty

## Přidávání efektů do vašich fotografií

Fotoaparát nabízí tři efekty: efekty objektivu, filmové efekty a filmové styly.

Můžete rovněž stisknutím tlačítka + (Funkce) vyvolat své oblíbené zaregistrované efekty objektivu, filmové efekty a filmové styly.

## Výběr efektů objektivu

Pomocí níže uvedených kroků vyberte druh efektu objektivu, který chcete uplatnit.

- 1 Vyvolejte obrazovku fotografování.
- 2 Otáčením voliče objektivu vyberte druh efektu objektivu.

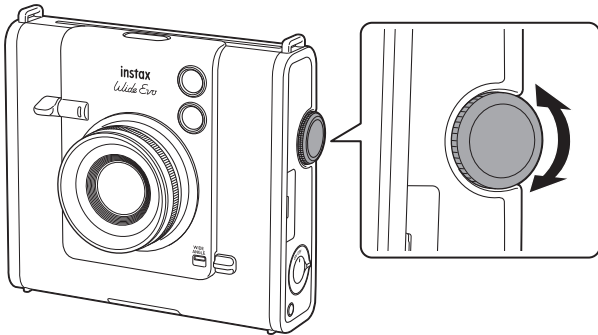

V levé části obrazovky se zobrazí následující vodítko.

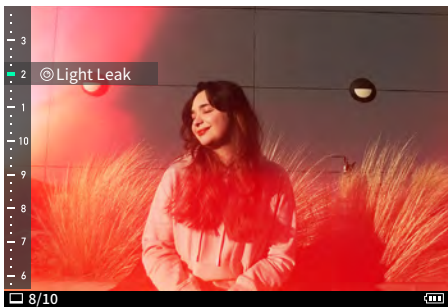

- Pro zrušení nastaveného efektu objektivu vyberte z druhů efektů objektivu možnost [Normal].
- Stisknutím tlačítka Reset efektu zrušíte nastavený efekt objektivu, filmový efekt a filmový styl.

## Úprava stupně efektu objektivu

Můžete upravit stupeň efektu objektivu.

- 1 Vyvolejte obrazovku fotografování.
- 2 Otáčením voliče objektivu vyberte druh efektu objektivu.
- 3 Otáčením voliče ovládní stupňů nastavte stupeň efektu objektivu.

Při prohlížení obrazovky nastavte požadovaný stupeň.

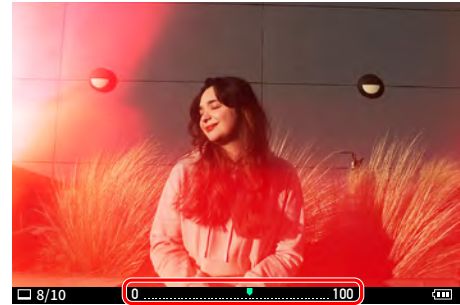

Nastavení stupně

# Fotografování s efekty

## Výběr efektu filmu

Pomocí níže uvedených kroků vyberte druh efektu filmu.

- 1 Vyvolejte obrazovku fotografování.
- 2 Otáčením voliče filmu vyberte druh efektu filmu.

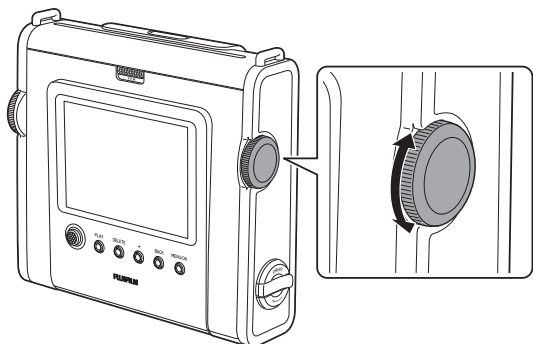

V pravé části obrazovky se zobrazí následující vodítko.

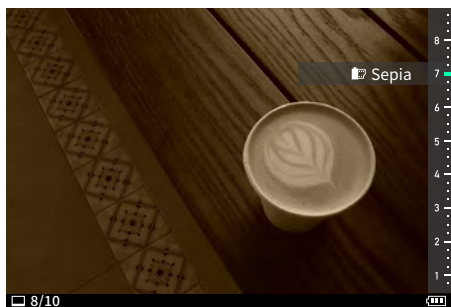

- Pro zrušení nastaveného efektu filmu vyberte z druhů efektů filmu možnost [Normal].
- Stisknutím tlačítka Reset efektu zrušíte nastavený efekt objektivu, filmový efekt a filmový styl.

## Výběr filmového stylu

Pomocí níže uvedených kroků vyberte typ filmového stylu.

- 1 Vyvolejte obrazovku fotografování.
- 2 Opakovaným stisknutím tlačítka filmového stylu vyberte typ filmového stylu.

Když je vybrán filmový styl, rozsvítí se LED kontrolka na tlačítku Filmový styl. (Když je [Film Style LED] v nabídce SETTINGS nastaveno na [ON])

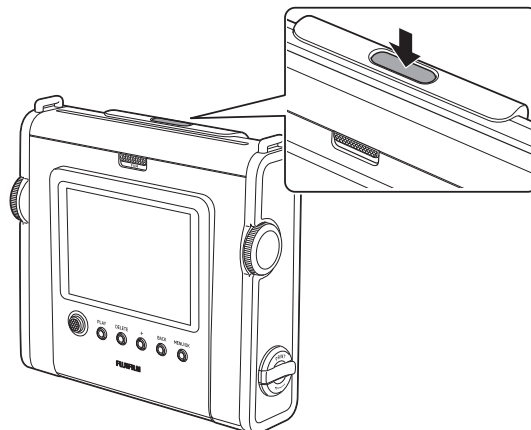

Otevře se následující průvodce.

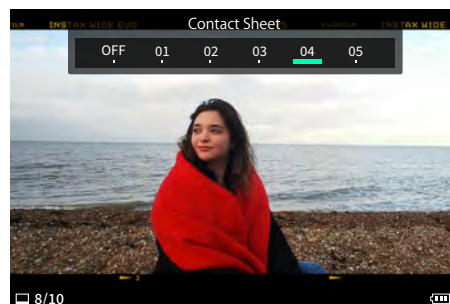

- Pro zrušení nastaveného filmového stylu vyberte z možností pro typ filmového stylu možnost [OFF].
- Stisknutím tlačítka Reset efektu zrušíte nastavený efekt objektivu, filmový efekt a filmový styl.

# Fotografování s efekty

## Stanovení kombinace efektů

Kombinaci svých oblíbených efektů si můžete zaregistrovat. Zaregistrovanou kombinaci efektů si můžete vyvolat stisknutím tlačítka + (Funkce).

## Uložení kombinace efektů

- 1 Vyvolejte obrazovku fotografování.
- 2 Otáčením voliče objektivu vyberte druh efektu objektivu.
- 3 Otáčením voliče filmu vyberte typ efektu filmu.
- 4 Opakovaným stisknutím tlačítka filmového stylu vyberte typ filmového stylu.
- 5 Stiskněte tlačítko + (Funkce).
- 6 Stiskněte tlačítko MENU/OK.
- 7 Posunutím tlačítka výběru nahoru nebo dolů vyberte z možností [Favorite[1]] až [Favorite[10]]. Zaregistrovat lze až deset kombinací efektů.

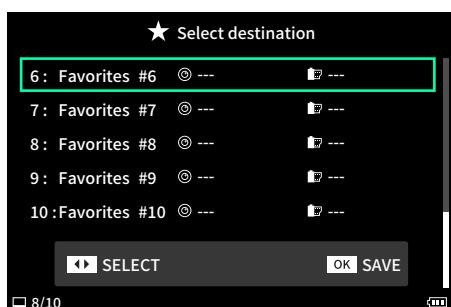

- 8 Stiskněte tlačítko MENU/OK. Dotyčný efekt je tímto zaregistrován.

## Vyvolání vašich oblíbených efektů

- 1 Vyvolejte obrazovku fotografování.
- 2 Dvakrát stiskněte tlačítko + (Funkce).
- 3 Posunutím tlačítka výběru doleva nebo doprava vyberte z možností [Favorite[1]] až [Favorite[10]]. Efekt se tímto použije.

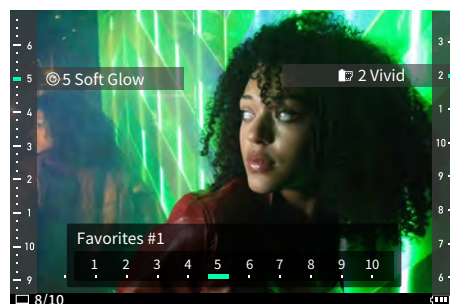

# Fotografování s efekty

## Reset efektů objektivů, filmových efektů a filmových stylů

Obnovte nastavení efektů objektivu, filmových efektů a filmového stylu na normální stav.

- 1 Stiskněte tlačítko Reset efektu.

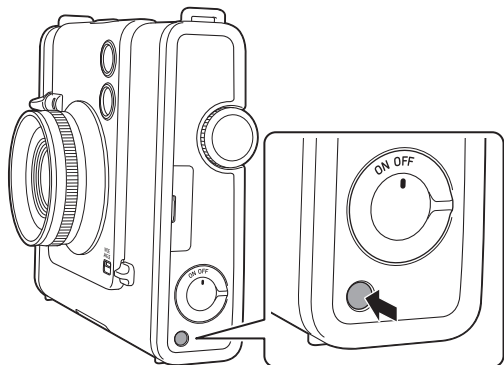

- 2 Stiskněte tlačítko MENU/OK.  
Upravený efekt a styl se resetují.

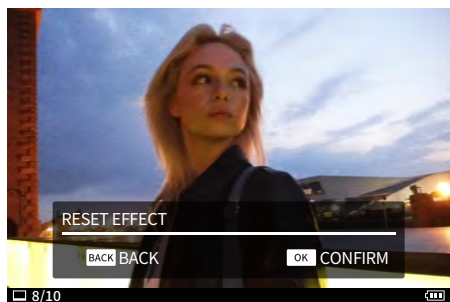



# Nastavení snímku během přehrávání a tisku

## Různá přehrávání — přímá nabídka

Stisknutím tlačítka MENU/OK na obrazovce přehrávání zobrazíte přímou nabídku umožňující následující změny ve způsobu fotografování/přehrávání.

Informace o zobrazení obrazovky přehrávání viz strana 16.

### Otáčení a úprava pozice snímku

- 1 Posunutím tlačítka výběru doleva nebo doprava vyberte fotografii, kterou chcete zobrazit.
- 2 Stiskněte tlačítka MENU/OK.  
Zobrazí se přímá nabídka.
- 3 Posunutím tlačítka výběru nahoru nebo dolů vyberte možnost [↺].

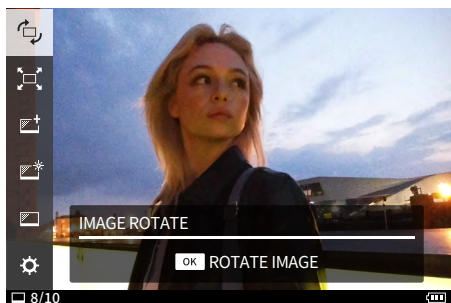

- 4 Stiskněte tlačítka MENU/OK.  
Zobrazí se průvodce otáčením snímků.

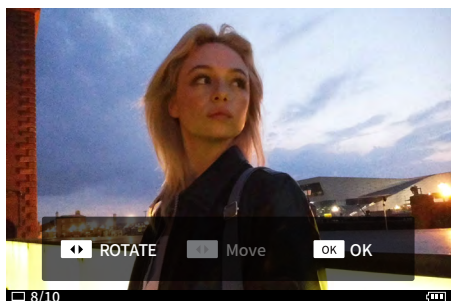

- 5 Posunutím tlačítka výběru doleva nebo doprava vyberte orientaci snímku.
- 6 Posunutím tlačítka výběru nahoru nebo dolů vyberte polohu snímku.  
• Zvětšené snímky nelze přesouvat.
- 7 Stiskněte tlačítka MENU/OK.  
Zobrazí se upravený obraz.

### Oříznutí snímku

Slouží k oříznutí vašich snímků.

- 1 Posunutím tlačítka výběru doleva nebo doprava vyberte fotografii, kterou chcete zobrazit.
- 2 Stiskněte tlačítka MENU/OK.  
Zobrazí se přímá nabídka.
- 3 Posunutím tlačítka výběru nahoru nebo dolů vyberte možnost [↺].

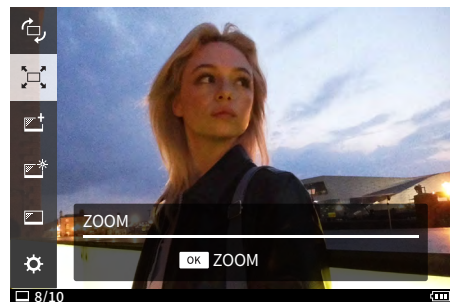

- 4 Stiskněte tlačítka MENU/OK.  
Zobrazí se průvodce zoomem/posunem.

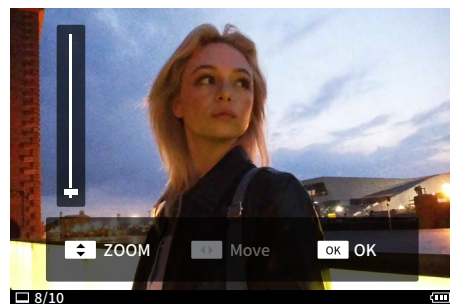

- 5 Posunutím tlačítka výběru nahoru nebo dolů upravíte velikost snímku.
- 6 Posunutím tlačítka výběru doleva nebo doprava upravíte polohu snímku.
- 7 Stiskněte tlačítka MENU/OK.  
Zobrazí se upravený obraz.

# Nastavení snímku během přehrávání a tisku

## Výběr kvality tisku

Při tisku můžete zvolit kvalitu tisku.

- 1 Posunutím tlačítka výběru doleva nebo doprava vyberte fotografii, kterou chcete zobrazit.**
- 2 Stiskněte tlačítko MENU/OK.**  
Zobrazí se přímá nabídka.
- 3 Posunutím tlačítka výběru nahoru nebo dolů vyberte možnost [PRINT QUALITY MODE].**

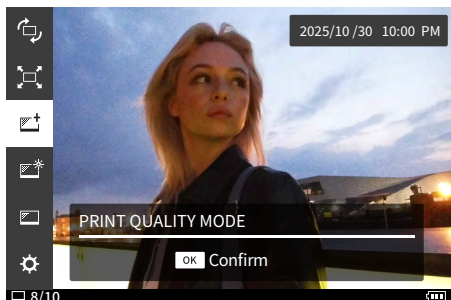

- 4 Stiskněte tlačítko MENU/OK.**  
Zobrazí se průvodce režimem kvality tisku.
- 5 Posunutím tlačítka výběru nahoru nebo dolů vyberte příslušný režim kvality tisku.**  
Tato položka slouží k nastavení možnosti [instax-Natural Mode] pro běžnou kvalitu či [instax-Rich Mode] pro sytější barevné provedení (výchozí tovární nastavení).
- 6 Stiskněte tlačítko MENU/OK.**  
Zobrazí se původní obrazovka.

## Úprava jasů tištěného snímku

Jas snímku můžete nastavit během tisku.

- 1 Posunutím tlačítka výběru doleva nebo doprava vyberte fotografii, kterou chcete zobrazit.**
- 2 Stiskněte tlačítko MENU/OK.**  
Zobrazí se přímá nabídka.
- 3 Posunutím tlačítka výběru nahoru nebo dolů vyberte možnost [PRINT BRIGHTNESS].**

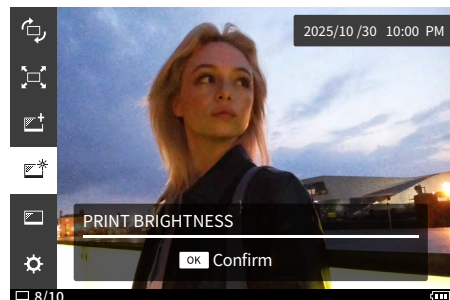

- 4 Stiskněte tlačítko MENU/OK.**  
Zobrazí se lišta pro nastavení jasů tisku.
- 5 Posunutím tlačítka výběru nahoru nebo dolů vyberte jas tisku.**  
Nastavte [×1 (standard)], [×1.5 (brighter)] nebo [×2.0 (brightest)].
- 6 Stiskněte tlačítko MENU/OK.**  
Zobrazí se původní obrazovka.

# Nabídka SETTINGS

## Obsluha a možnosti v nabídce SETTINGS

V menu SETTINGS lze změnit různá nastavení.

### 1 Stiskněte tlačítko MENU/OK.

Zobrazí se přímá nabídka.

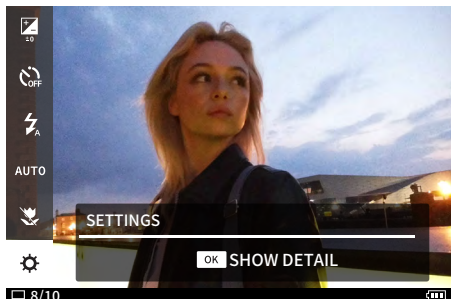

### 2 Posunutím tlačítka výběru nahoru nebo dolů vyberte možnost [⚙️] a stiskněte tlačítko MENU/OK.

Během fotografování se zobrazuje menu fotografování a během přehrávání se zobrazuje menu SETTINGS.

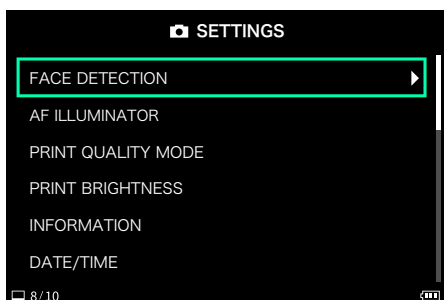

### 3 Posunutím tlačítka výběru nahoru nebo dolů vyberte příslušnou položku.

• Více informací o každé položce najdete v těchto kapitolách: „Položky nabídky SETTINGS v režimu fotografování“ a „Položky nabídky SETTINGS v režimu přehrávání“.

### 4 Změňte nastavení.

### 5 Stiskněte tlačítko MENU/OK.

Nastavení se použijí a displej fotoaparátu se vrátí na původní obrazovku.

#### ■ Položky nabídky SETTINGS v režimu fotografování

##### FACE DETECTION

Když je zapnuta funkce [FACE DETECTION], fotoaparát rozpozná tvář osoby a přizpůsobí zaostření a jas tváři namísto pozadí, aby osoba jasněji vynikla.

##### AF ILLUMINATOR

Pokud je jeho používání zapnuto, rozsvítí se pomocné světlo automatického zaostřování od okamžiku, kdy páčku spouště namáčknete do poloviny, až do okamžiku zaostření na objekt, což usnadní zaostřování na tmavé objekty.

##### PRINT QUALITY MODE

Nastavte [instax-Natural Mode] pro přirozené barvy nebo [instax-Rich Mode] pro bohatší a sytější barvy (výchozí nastavení z výroby).

##### PRINT BRIGHTNESS

Nastavte [×1 (standard)], [×1.5 (brighter)] nebo [×2.0 (brightest)].

##### INFORMATION

Zobrazuje sériové číslo fotoaparátu.

##### DATE/TIME

Zde nastavíte datum a čas.

##### 言語/LANG.

Tato položka slouží k nastavení jazyka zobrazovaného na LCD displeji.

##### SOUND SET-UP

Tato položka slouží k nastavení hlasitosti provozního zvuku, hlasitosti závěrky a zvuku při spuštění fotoaparátu. Pokud chcete zvuk vypnout, nastavte u této položky možnost [OFF].

##### AUTO PICTURE TRANSFER

Slouží k nastavení, zda se má provádět automatický přenos.

##### AUTO POWER OFF

Tato položka slouží k nastavení času, po jehož uplynutí dojde k automatickému vypnutí, když se fotoaparát nepoužívá.

##### FILM STYLE LED

Pokud je nastavena možnost [ON], rozsvítí se při výběru filmového stylu kontrolka LED na tlačítku filmového stylu.

##### RESET

Tato položka slouží k resetu nastavení do výchozích továrních hodnot.

Datum a čas nastavené v položce DATE/TIME se nezresetují.

##### FORMAT

Tato položka slouží k inicializaci vnitřní paměti fotoaparátu nebo paměťové karty vsunuté do slotu pro karty. Veškeré uložené snímky budou vymazány.

##### FIRMWARE UPGRADE

Tato položka slouží k aktualizaci firmwaru.

Podrobnosti o aktualizaci najdete v části „Aktualizace firmwaru“ (str. 30)

#### ■ Položky nabídky SETTINGS v režimu přehrávání

##### TRANSFER IMAGE

Snímky vytištěné fotoaparátem můžete odeslat do aplikace v chytrém telefonu a uložit si je v něm jako snímky instax™ frame.

##### COPY

Tato položka slouží ke kopírování snímků z vnitřní paměti na paměťovou kartu nebo z paměťové karty do vnitřní paměti. Postupujte dle níže uvedených kroků.

1. V nabídce SETTINGS vyberte položku [COPY].
2. Vyberte zdroj a cíl kopírování a stiskněte tlačítko MENU/OK.
3. Vyberte možnost [FRAME], [MULTIPLE FRAMES] nebo [ALL FRAMES] a stiskněte tlačítko MENU/OK.  
Pokud vyberete možnost [FRAME], spustí se kopírování. Pokud vyberete možnost [ALL FRAMES], zahájíte kopírování stisknutím tlačítka MENU/OK.  
Pokud je zvolena možnost [MULTIPLE FRAMES], posunutím tlačítka výběru nahoru, dolů, doleva nebo doprava vyberte snímky, které chcete zkopírovat, a stisknutím tlačítka + (Funkce) spustíte kopírování.

# Nabídka SETTINGS

## DELETE ALL IMAGES

Vymaže naráz všechny snímky z vnitřní paměti nebo paměťové karty vložené do slotu paměťové karty.

## INFORMATION

Zobrazuje sériové číslo fotoaparátu.

## DATE/TIME

Zde nastavíte datum a čas.

## 言語/LANG.

Tato položka slouží k nastavení jazyka zobrazovaného na LCD displeji.

## SOUND SET-UP

Tato položka slouží k nastavení hlasitosti provozního zvuku, hlasitosti závěrky a zvuku při spuštění fotoaparátu. Pokud chcete zvuk vypnout, nastavte u této položky možnost [OFF].

## AUTO PICTURE TRANSFER

Slouží k nastavení, zda se má provádět automatický přenos.

## AUTO POWER OFF

Nastavuje čas automatického vypnutí fotoaparátu v případě nečinnosti.

## FILM STYLE LED

Pokud je nastavena možnost [ON], rozsvítí se při výběru filmového stylu kontrolka LED na tlačítku filmového stylu.

## RESET

Tato položka slouží k resetu nastavení do výchozích továrních hodnot.

Datum a čas nastavené v položce DATE/TIME se nezresetují.

## FORMAT

Tato položka slouží k inicializaci vnitřní paměti fotoaparátu nebo paměťové karty vsunuté do slotu pro karty. Veškeré uložené snímky budou vymazány.

## FIRMWARE UPGRADE

Tato položka slouží k aktualizaci firmwaru. Podrobnosti o aktualizaci najdete v části „Aktualizace firmwaru“ (str. 30)

## ■ Aktualizace firmwaru

Existují dva způsoby aktualizace firmwaru; při aktualizaci prostřednictvím počítače si připravte paměťovou kartu předem.

### ● S využitím aplikace „instax WIDE Evo™“ v chytrém telefonu

1. Spusťte aplikaci „instax WIDE Evo™“ v chytrém telefonu.
2. Klepněte na [Firmware update] v nabídce Nastavení.
3. Klepněte na [OK].
4. Dále postupujte dle pokynů na obrazovce.

### ● Použití fotoaparátu

1. Z webové stránky společnosti FUJIFILM si pomocí počítače nebo jiného zařízení stáhněte nejnovější firmware (FPUPDATE.DAT) a zkopírujte jej do kořenového adresáře na paměťové kartě.
2. Vsuňte paměťovou kartu se zkopírovaným firmwarem do slotu pro karty ve fotoaparátu.
3. V nabídce SETTINGS vyberte možnost [FIRMWARE UPGRADE].
4. Dále postupujte dle pokynů na obrazovce.

# Přehled aplikace

## Funkce propojené s aplikací v chytrém telefonu

Pokud jste připojeni pomocí aplikace „instax WIDE Evo™“ v chytrém telefonu, jsou k dispozici následující funkce.



### ● Přímý tisk

Přeneste snímek ze svého chytrého telefonu do fotoaparátu a vytiskněte jej pomocí funkce tisku instax™ Direct Print. Před jejím vytištěním můžete fotografii pomocí aplikace v chytrém telefonu posouvat, otáčet, zvětšovat nebo zmenšovat.

### ● Fotografování na dálku

Spoušť fotoaparátu můžete ovládat chytrým telefonem, abyste mohli snadno fotografovat na dálku.

### ● Uložit vytištěné snímky

Vytištěné fotografie pořízené fotoaparátem si můžete uložit do aplikace na chytrém telefonu. K fotografiím můžete přidat rámečky instax™ a uložit je do svého chytrého telefonu.

### ● Nabídka Discover Feed

V kanálu [Discover Feed] dané aplikace se zobrazují práce ostatních uživatelů i vaše vlastní. Můžete také vidět efekty, které byly použity.

### ● Přidat k oblíbeným

Do oblíbených položek fotoaparátu můžete snadno přidat efekty prací, které byly vytištěny v minulosti, nebo efekty použité jinými uživateli.

## Instalace aplikace v chytrém telefonu

Před použitím fotoaparátu si prosím do svého chytrého telefonu nainstalujte mobilní aplikaci instax WIDE Evo™ Smartphone App.

- Pokud používáte chytrý telefon s operačním systémem Android, vyhledejte mobilní aplikaci instax WIDE Evo™ Smartphone App v obchodě Google Play a nainstalujte ji.  
\*Požadavky na chytré telefony s operačním systémem Android: Android ver. 10,0 nebo vyšší s nainstalovaným obchodem Google Play
- Pokud používáte chytrý telefon s operačním systémem iOS, vyhledejte mobilní aplikaci instax WIDE Evo™ Smartphone App v obchodě App Store a nainstalujte ji.  
\*Požadavky na chytré telefony s operačním systémem iOS: iOS ver. 16,0 nebo vyšší
- Může se stát, že i když si stáhnete tuto aplikaci a Váš smartphone splňuje výše uvedené požadavky, nebudete moci používat aplikaci instax WIDE Evo™ Smartphone App. To závisí na modelu Vašeho chytrého telefonu.

Navštivte webovou stránku pro stahování aplikace instax WIDE Evo™, kde naleznete nejnovější informace o požadavcích systému.

- Naskenováním si stáhněte aplikaci instax WIDE Evo™ Smartphone.



iOS



Android OS

Textový QR kód je sám o sobě registrovanou ochrannou známkou a slovní značkou společnosti Denso Wave Incorporated.

- 1 Otevřete aplikaci „instax WIDE Evo™“.
- 2 přečtete si podmínky použití a klepněte na tlačítko [Agree].
- 3 Vyberte svůj region a klepněte na [OK].  
Pokud používáte fotoaparát v Evropě, vyberte možnost [Europe].
- 4 Klepněte na [Next].
- 5 přečtete si zásady ochrany osobních údajů, zaškrtněte možnost [Agree and allow log collection] a klepněte na [Next].
- 6 Klepněte na [Go to Bluetooth connection settings].
- 7 Klepněte na [ALLOW].
- 8 Po připojení fotoaparátu klepněte na možnost [Connect].  
Pokud je rozpoznáno více fotoaparátů, vyberte ze seznamu fotoaparát, který chcete připojit.  
Identifikátor fotoaparátu (název zařízení) je umístěn na spodní straně fotoaparátu.
- 9 Zadejte sériové číslo fotoaparátu a klepněte na [Connect].
- 10 Klepněte na [Next].
- 11 Zobrazí se následující průvodce rychlým zahájením práce s přístrojem. přečtete si pokyny a klepněte na možnost [Next].

# Výměna baterie

## Vyjmutí baterie

Baterii zlikvidujte podle pokynů recyklačního střediska a místních úřadů.

- 1 Pomocí šroubováku (prodává se samostatně) sejměte spodní kryt.**

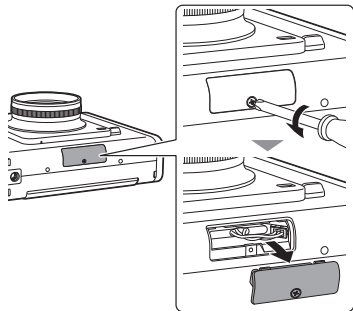

- 2 Povytáhněte kabely, odpojte konektor a vytáhněte baterii ven.**

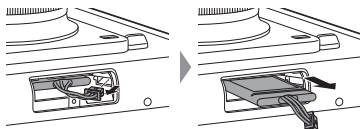

## Osazení baterie

- 1 Vložte náhradní baterii do fotoaparátu a připojte konektor.**

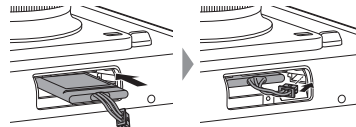

- 2 Nasadte kryt na fotoaparát a upevněte jej pomocí šroubu.**

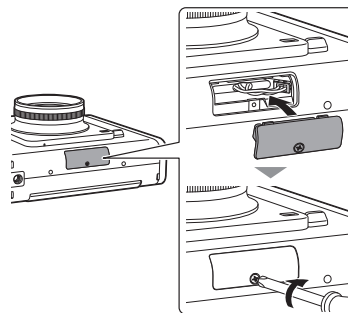

- Informace o pořízení náhradních baterií vám poskytne servisní středisko uvedené na samostatném listu.
- Baterie je určena výhradně pro „instax WIDE Evo™“.



# Další informace

## Technické údaje

### ■ Funkce fotoaparátu

Obrazový snímač	1/3" CMOS s primárním barevným filtrem
Počet záznamových pixelů	• 4 608 × 3 456 (spínač WIDE ANGLE ZAPNUT & Paměťová karta micro SD vložena) • 2 560 × 1 920 (Ostatní)
Ukládací média	Vnitřní paměť, paměťová karta microSD/microSDHC
Kapacita k ukládání	Přibližně 45 snímků ve vnitřní paměti, spínač WIDE ANGLE ZAPNUT: přibližně 280 snímků spínač WIDE ANGLE VYPNUT: přibližně 850 snímků na 1 GB na paměťové kartě microSD/microSDHC
Způsob záznamu	Exif verze 2.3 kompatibilní s DCF
Zaostřená vzdálenost	f = 16 mm (ekvivalentní ke kinofilmu 35 mm)
Clona	F2.4
Automatické zaostření	Jednorázové automatické zaostření, automatické zaostření s detekcí tváří (zapnuto/vypnuto) (s pomocným světlem)
Expoziční vzdálenost	10 cm až ∞
Čas závěrky	1/4 sekundy až 1/8 000 sekundy (s automatickým přepínáním)
Citlivost snímání	ISO100 až 1 600 (s automatickým přepínáním)
Řízení expozice	Program AE
Korekce expozice	-2,0 EV až +2,0 EV (v kroku po 1/3 EV)
Způsob měření	TTL 256 dělené měření, vícebodové měření
Vyvážení bílé barvy	Automatické, Jemné, Stín, Zářivka 1, Zářivka 2, Zářivka 3, Žárovka
Blesk	AUTO FLASH/FORCED FLASH/SUPPRESSED FLASH Expoziční rozsah s bleskem: Přibližně 30 cm až 1,5 m
Časovač samospouště	Přibližně 2 sekundy/přibližně 10 sekund
Efekty snímků	10 efektů objektivu s funkcemi ovládání stupňů, 10 filmových efektů a 6 filmových stylů

### ■ Funkce tisku

Počet pixelů expozice	1 600 × 1 260 bodů (800 × 1 260 bodů v případě tisku z aplikace v chytrém telefonu)
Rozlišení expozice	25 bodů/mm × 12,5 bodů/mm (635 × 318 dpi, rozteč bodů 40 × 80 μm) 12,5 bodů/mm v případě tisku z aplikace v chytrém telefonu (318 dpi, rozteč bodů 80 μm)
Stupnice expozice	RGB gradace 256 barev
Rozhraní	Standardní shoda s normami: Verze Bluetooth 5,1
Vytisknutelný formát snímku	Z vnitřní paměti fotoaparátu nebo z karty microSD/microSDHC: Snímky JPEG pořízené tímto fotoaparátem Z chytrého telefonu: JPEG, PNG, HEIF
Doba tisku	Přibližně 16 sekund
Funkce tisku	Lze vytisknout snímky ve vnitřní paměti a snímky na paměťové kartě.

### ■ Ostatní

Funkce propojené s aplikací v chytrém telefonu	Funkce tisku snímků z chytrého telefonu, funkce dálkového pořizování snímků, funkce přenosu vytištěného snímku, funkce aktualizace firmwaru
LCD displej	3,5palcový TFT barevný LCD displej Počet pixelů: Přibližně 460 000 bodů
Vnější rozhraní	Port USB typu C (pouze pro nabíjení)
Napájení	Lithium-iontová baterie (vnitřní typ)
Počet možných snímků k vytisknutí	Přibližně 100 (při plném nabití) Počet výtisků závisí na podmínkách použití.
Doba nabíjení	Přibližně 2 až 3 hodiny Doba nabíjení závisí na teplotě.
Rozměry hlavní jednotky přístroje	138,7 mm × 125 mm × 62,8 mm (s výjimkou vyčnívajících částí)
Hmotnost hlavní jednotky přístroje	Přibližně 490 g (Filmové pouzdro, záznamová média a krytka objektivu nejsou součástí dodávky.)
Provozní prostředí	Teplota: 5 až 40 °C Vlhkost: 20 až 80 % (bez kondenzace)
Použitý film	FUJIFILM instantní film „instax™ WIDE“ (prodává se samostatně)

\*Výše uvedené technické údaje se mohou měnit za účelem zlepšení výkonu přístroje.



# Další informace

## Odstraňování potíží

Než usoudíte, že je příčinou potíží porucha, ověřte si prosím následující položky. Pokud potíže přetrvávají i po přijetí opatření, obraťte se prosím na servisní středisko FUJIFILM ve vaší zemi za účelem opravy nebo navštivte webové stránky uvedené níže: FUJIFILM webové stránky: <https://www.fujifilm.com/>

**Pokud dojde k následujícím potížím...**

Potíže	Možné příčiny a řešení
Fotoaparát nelze zapnout.	Baterie může být vybitá. Nabijte prosím fotoaparát.
Baterie se rychle vybíjí.	Pokud fotoaparát používáte ve velmi chladném prostředí, baterie se vybije rychle. Před fotografováním uchovávejte fotoaparát v teple.
Fotoaparát se během používání vypíná.	Baterie může být již jen málo nabitá. Nabijte prosím fotoaparát.
Nabíjení se nezahájí.	<ul style="list-style-type: none"><li>• Zajistěte, aby byla zástrčka napájecího USB adaptéru řádně zasunuta do elektrické zásuvky.</li><li>• Během nabíjení fotoaparát vypněte. Pokud je zapnutý, nebude se nabíjet.</li></ul>
Nabíjení trvá příliš dlouho.	Při nízkých teplotách může nabíjení trvat déle.
Kontrolka samospouště při nabíjení bliká.	Baterii nabíjejte v rozsahu okolních teplot od +5 °C do +40 °C. Pokud nemůžete baterii nabíjet v tomto teplotním rozsahu, obraťte se na naše centrum podpory.
Když stisknu páčku spouště, nemohu pořizovat snímky.	<ul style="list-style-type: none"><li>• Ověřte si, že je fotoaparát zapnutý.</li><li>• Pokud je baterie již jen málo nabitá, fotoaparát prosím nabijte.</li><li>• Pokud je vnitřní paměť nebo paměťová karta plná, vložte novou paměťovou kartu nebo vymažte nepotřebné snímky.</li><li>• Použijte paměťovou kartu naformátovanou tímto fotoaparátem.</li><li>• Pokud je povrch kontaktů paměťové karty (zlatá část) znečištěný, otřete jej měkkým suchým hadříkem.</li><li>• Paměťová karta může být poškozená. Vložte prosím novou paměťovou kartu.</li></ul>
Fotoaparát nelze zaostřit.	K fotografování objektů, na které se obtížně zaostřuje, použijte blokaci zaostření/expozice.
Blesk se neodpaluje.	Zkontrolujte, zda nebylo vybráno nastavení potlačeného odpálení blesku. Vyberte jiné nastavení než potlačené odpálení blesku.
Snímek je tmavý i přesto, že se blesk odpálil.	<ul style="list-style-type: none"><li>• Ověřte si, zda nejste příliš daleko od objektu. Fotografujte prosím pouze v zaostřovacím rozsahu blesku. Přibližně 30 cm až 1,5 m.</li><li>• Držte fotoaparát správně, abyste nezakrývali blesk prsty.</li></ul>

Potíže	Možné příčiny a řešení
Snímek je rozmazaný.	<ul style="list-style-type: none"><li>• V případě, že na objektivu ulpívají nečistoty, například otisky prstů, objektiv očistěte.</li><li>• Před pořízením snímku se přesvědčte, že je zaostřovací rámeček zelený.</li></ul>
Fotoaparát nepracuje správně.	<ul style="list-style-type: none"><li>• Může se jednat o dočasnou poruchu. Stiskněte prosím tlačítko Reset. Pokud fotoaparát stále nefunguje správně, obraťte se prosím na naše servisní středisko za účelem jeho opravy.</li><li>• Baterie může být vybitá. Nabijte prosím fotoaparát.</li></ul>
Filmové pouzdro nelze založit nebo se nezakládá hladce.	<ul style="list-style-type: none"><li>• Použijte instantní film FUJIFILM „instax™ WIDE“ (jiné filmy nelze použít).</li><li>• Zarovnejte žlutou značku na filmovém pouzdru se žlutou zarovnávací značkou na těle fotoaparátu a založte film.</li></ul>
Film se nevykládá.	<ul style="list-style-type: none"><li>• Film může být uvnitř nesprávně zarovnan kvůli nárazům, jako jsou chvění fotoaparátu nebo jeho pád. Vložte prosím nové filmové pouzdro.</li><li>• Pokud se film zasekl, vypněte fotoaparát a znovu jej zapněte. Pokud potíže přetrvávají, vyjměte zaseknutý film a poté vložte nové filmové pouzdro.</li></ul>
Některé nebo všechny dokončené výtisky jsou bílé.	Neotevírejte dvířka filmu, dokud nebudou využity všechny filmové listy. Neosvícený film se otevřením dvířek předčasně osvítil. Předčasně osvícený film bude bílý bez obrázků.
Výtisk je nerovnoměrný.	<ul style="list-style-type: none"><li>• Netřeste s výtiskem, ani jej neohýbejte, neskládejte nebo nedržte v ruce ihned po jeho vytisknutí.</li><li>• Nezakrývejte výstupní šterbinu filmu.</li></ul>
Fotoaparát nefunguje správně a nelze jej vypnout.	Stisknutím tlačítka reset vedle slotu pro kartu Micro SD vypnete napájení. (str. 5)

# Další informace

## DŮLEŽITÉ BEZPEČNOSTNÍ UPOZORNĚNÍ

Tento výrobek byl navržen s ohledem na bezpečnost a rovněž za účelem poskytování bezpečných služeb při správném zacházení v souladu s Uživatelská příručka a příloženými pokyny. Je důležité s výrobkem i filmem instax™ WIDE správně zacházet a používat je pouze k tisku snímků, jak je uvedeno v Uživatelská příručka a v pokynech k filmům instax™ WIDE. Pro vaši pohodu a bezpečí postupujte dle pokynů uvedených v Uživatelská příručka.

### !VAROVÁNÍ

Tento symbol označuje nebezpečí, které může vést k poranění nebo úmrtí. Řiďte se prosím těmito pokyny.

### !VAROVÁNÍ

⚠ Pokud nastane jeden z následujících případů, okamžitě odpojte dodaný USB kabel typu C, vypněte fotoaparát a přestaňte fotoaparát používat:

- Fotoaparát se zahřívá, jde z něj kouř, zapáchá spáleninou nebo se jeví jiným způsobem abnormální.
- Fotoaparát spadne do vody nebo do fotoaparátu vniknou cizí předměty, jako voda nebo kov.

⚠ Vzhledem k tomu, že je baterie vestavěná uvnitř fotoaparátu, nevystavujte ji teplu, neházejte ji do otevřeného ohně, nesnažte se ji vyndat a nevystavujte ji nárazům. Mohlo by dojít k explozi fotoaparátu.

### !VAROVÁNÍ

⚠ Nikdy se nepokoušejte tento výrobek rozmontovat. Mohli byste se zranit.

⚠ Pokud se vyskytne na fotoaparátu jakákoli závada, nikdy se ji nepokoušejte sami opravit. Mohli byste se zranit.

⚠ Pokud tento výrobek spadne nebo se jinak poškodí do té míry, že jsou vidět jeho vnitřní součásti, nedotýkejte se jej. Obráťte se na svého prodejce FUJIFILM.

⚠ Nedotýkejte se žádných částí uvnitř zadního krytu, ani těch vyčnívajících. Mohli byste se zranit.

⚠ Tento výrobek nikdy nenamáčejte ani s ním nemanipulujte vlhkými rukama. V opačném případě může dojít k úrazu elektrickým proudem.

⚠ Jakmile je baterie plně nabitá, neprodleně odpojte dodaný kabel USB typu C.

⚠ Uchovávejte mimo dosah malých dětí. Tento výrobek může v rukou dítěte způsobit zranění.

⚠ Nezakrývejte ani nebalte fotoaparát ani síťový adaptér do látky či přikrývky. Můžete tím způsobit nahromadění tepla a deformaci těla fotoaparátu nebo může dojít k požáru.



Značka „CE“ potvrzuje, že tento výrobek splňuje požadavky EU (Evropské unie) týkající se bezpečnosti, ochrany zdraví, životního prostředí a ochrany spotřebitele. („CE“ je zkratka výrazu Conformité Européenne.)

Společnost FUJIFILM tímto prohlašuje, že rádiové zařízení typu FI028 splňuje podmínky směrnice 2014/53/EU.

Další informace naleznete na níže uvedené webové stránce.  
[https://instax.com/support/declaration/#wide\\_evo](https://instax.com/support/declaration/#wide_evo)

## Jednoduchá péče o fotoaparát

### ■ Péče o fotoaparát

1. Neotvírejte dvířka filmu, dokud nevypotřebujete celý film; v opačném případě se zbytek filmu působením světla exponuje a zbledá, takže jej již nebude možné použít.
2. Fotoaparát je křehký předmět. Nevystavujte ji vodě, písku nebo hrubozrnným materiálům a nepusťte ji.
3. Nepoužívejte popruh určený pro mobilní telefony nebo jiné podobné elektronické výrobky. Tyto popruhy jsou obvykle příliš slabé, než aby fotoaparát bezpečně udržely. Z bezpečnostních důvodů používejte pouze popruhy určené pro tento fotoaparát a používejte je pouze k zamýšlenému a předepsanému účelu.
4. K odstraňování nečistot nepoužívejte rozpouštědlo, jako je například ředidlo či alkohol.
5. Nenechávejte fotoaparát na přímém slunečním světle nebo na horkých místech, například v autě. Nenechávejte ji na vlhkých místech po delší dobu.
6. Těkavé látky proti molům, jako například naftalín, mohou negativně působit na váš fotoaparát a výtisky. Dávejte pozor, abyste vždy nechávali fotoaparát i výtisky na bezpečném, suchém místě.
7. Mějte na paměti, že teplotní rozsah, ve kterém lze fotoaparát používat, činí +5 °C až +40 °C.
8. Zajistěte, aby vytištěné snímky neporušovaly autorská práva, práva k obrazu, soukromí nebo jiná osobní práva a nepoškozovaly veřejnou slušnost. Akce, které porušují práva ostatních, jsou v rozporu s veřejnou slušností nebo jsou obtěžováním, mohou být zákonem nebo jinak právně napadnutelné.
9. Tento fotoaparát je určen pro běžné domácí použití. Není vhodný pro komerční fotografování a další aplikace, při kterých dochází k velkému počtu výtisků.

### ■ Manipulace s LCD displej

Protože se LCD displej může snadno poškrábat či poškodit ostrými nebo tvrdými předměty, doporučujeme na něj nasadit ochrannou fólii (běžně dostupná v obchodech).

### ■ Nabíjení baterie

- Baterie není při dodání nabitá. Před použitím baterii prosím plně nabijte.
- Baterii nabíjejte pomocí dodaného kabel USB typu C. Doba nabíjení se zvýší při okolních teplotách pod +10 °C nebo nad +35 °C.
- Nepokoušejte se baterii nabíjet při teplotách přesahujících +40 °C nebo při teplotách nižších než +5 °C, neboť za těchto podmínek se baterie nebude nabíjet.

### ■ Životnost baterie

Při normálních teplotách lze baterii dobít přibližně 300krát. Znatelné snížení doby, po kterou baterie zůstane nabitá indikuje, že dosáhla konce své životnosti.

### ■ Upozornění: Když používáte baterii

Baterie a tělo fotoaparátu mohou být po dlouhém používání teplé na dotyk. To není nic neobvyklého. Certifikační značky udělené fotoaparátu jsou umístěny uvnitř filmové komory.

# Další informace

## ■ Upozornění: Když tisknete fotografii



Během tisku s fotoaparátem netřeste.



Během tisku nenechte fotoaparát spadnout.

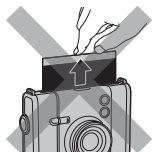

Během tisku nezakrývejte výstupní štěrbinu filmu.

## ■ Péče o film a vytištěné snímky instax™ WIDE

Pro instrukce jak používat film viz sekce Instantní film FUJIFILM instax™ WIDE. Dodržujte veškeré pokyny pro bezpečné a řádné používání.

1. Film uchovávejte na chladném místě. Nenechávejte film dlouhé hodiny na místech s mimořádně vysokou teplotou (např. v uzavřeném voze).
2. Nepropichujte, netrhejte ani neřezejte film instax™ WIDE. Pokud se film poškodí, nepoužívejte jej.
3. Po vložení filmového pouzdra použijte film co nejdříve.
4. Pokud byl film uchováván v místech, kde panuje extrémně vysoká nebo nízká teplota, uveďte jej před zahájením tisku snímků do pokojové teploty.
5. Ověřte si, že film používáte před uplynutím data spotřeby nebo minimální trvanlivosti.
6. Nevystavujte jej kontrolním prohlídkám zavazadel na letišti a jiným silným zdrojům rentgenového záření. Na neexponovaném filmu by se mohlo objevit zamíření atd. Doporučujeme, abyste nosili fotoaparát a/nebo film do letadla v příručním zavazadle. (Další informace získáte na konkrétním letišti.)
7. Uchovávejte vyvolané snímky na chladném a suchém místě a chráňte je před silným světlem.
8. Nepropichujte ani neřezejte tento film, neboť obsahuje malé množství leptavé pasty (vysoce zásadité). Nikdy nedovolte dětem ani zvířatům vložit film do úst. Také dbejte na to, aby se pasta nedostala do styku s pokožkou nebo oděvy.
9. V případě, že se pasta uvnitř filmu dostane do styku s pokožkou nebo oděvem, okamžitě ji opláchněte velkým množstvím vody. Pokud se pasta dostane do styku s očima nebo ústy, okamžitě vypláchněte oblast velkým množstvím vody a vyhledejte lékařskou pomoc. Mějte na paměti, že zásaditá pasta uvnitř filmu zůstává aktivní přibližně 10 minut po vytištění snímku.
10. Fotografie neskladujte v uzavřeném sáčku, protože by mohlo dojít k jejich odbarvení.
11. Během vyvolávání se snímků nedotýkejte.

## ■ Upozornění k zacházení s filmem a výtisky snímků

Podrobnosti naleznete v pokynech a upozorněních k instantnímu filmu FUJIFILM instax™ WIDE.



## Zařízení Bluetooth®: Upozornění

**DŮLEŽITÉ:** Před použitím vysílače Bluetooth vestavěného do výrobku si přečtěte následující upozornění.

### ■ Používejte jej pouze jako součást sítě Bluetooth.

Společnost FUJIFILM nepřijímá odpovědnost za škody způsobené neoprávněným použitím. Nepoužívejte jej v případech, které vyžadují vysoký stupeň spolehlivosti, například ve zdravotnických přístrojích a jiných systémech, které mohou mít přímý nebo nepřímý vliv na lidský život. Při používání zařízení v počítačích a dalších systémech, které vyžadují vyšší stupeň spolehlivosti než sítě Bluetooth, nezapomeňte přijmout všechna nezbytná opatření k zajištění bezpečnosti a předcházení poruchám.

### ■ Zařízení používejte pouze v zemi, ve které bylo zakoupeno.

Toto zařízení vyhovuje předpisům platným pro zařízení Bluetooth v zemi, ve které bylo zakoupeno. Během používání zařízení dodržujte všechny místní předpisy. Společnost FUJIFILM nepřijímá odpovědnost za potíže vyplývající z jeho používání v jiných jurisdikcích.

### ■ Bezdrátový přenos dat (snímků) může být zachycen třetí stranou.

Bezpečnost dat přenášených v bezdrátových sítích nelze zaručit.

### ■ Zařízení nepoužívejte v místech vystavených účinkům magnetických polí, statické elektřiny nebo rušení rádiovými vlnami.

Vysílač nepoužívejte v blízkosti mikrovlnné trouby nebo na jiných místech vystavených účinkům magnetických polí, statické elektřiny nebo rušení rádiovými vlnami, které by mohly bránit příjmu bezdrátových signálů. K vzájemnému ovlivnění může dojít, když se vysílač používá v blízkosti jiných bezdrátových zařízení fungujících v pásmu 2,4 GHz.

# Další informace

---

■ Vysílač Bluetooth pracuje v pásmu 2,4 GHz. Nejvyšší radiofrekvenční výkon je 6,93 mW.

■ Toto zařízení pracuje na stejné frekvenci jako průmyslové, výukové a zdravotnické přístroje a bezdrátové vysílače.

Také pracuje na stejné frekvenci jako licencované vysílače a speciální nelicencované nízkonapěťové vysílače používané ve sledovacích systémech založených na radiofrekvenční identifikaci u montážních linek a v jiných podobných případech.

■ Aby nedošlo k rušení výše uvedených zařízení, dodržujte následující opatření.

Před použitím tohoto zařízení si ověřte, že vysílač založený na radiofrekvenční identifikaci není v provozu. Pokud si všimnete, že zařízení způsobuje rušení nízkonapěťového sledovacího systému založeného na radiofrekvenční identifikaci, obraťte se na zástupce společnosti FUJIFILM.

■ Následující jednání může být dle zákona trestné:

- Rozebírání nebo úprava tohoto přístroje.
- Odstranění certifikačních štítků z přístroje.

■ Informace o ochranných známkách

Slovní značka a loga Bluetooth® jsou registrované ochranné známky vlastněné společností Bluetooth SIG, Inc. a jakékoliv použití těchto značek společností FUJIFILM je na základě licence.

## **Informace o sledovatelnosti v Evropě**

**Výrobce: FUJIFILM Corporation**

7-3, Akasaka 9-Chome, Minato-ku, Tokio

Japonsko

**Oprávněný zástupce v Evropě:**

**FUJIFILM Europe GmbH**

Balcke-Duerr-Allee 6, 40882 Ratingen

Německo

**Dovozce do EU: FUJIFILM Europe B.V.**

Oudenstaart 1, 5047 TK Tilburg

Nizozemsko

**Dovozce do Spojeného království: FUJIFILM UK Limited**

Fujifilm House, Whitbread Way,

Bedford, Bedfordshire, MK42 0ZE

UK (Spojené království)

Máte-li jakékoli dotazy týkající se tohoto výrobku, obraťte se prosím na autorizovaného prodejce společnosti FUJIFILM nebo navštivte níže uvedené webové stránky:

<https://www.fujifilm.com/>

# FUJIFILM

---

**FUJIFILM Corporation**

7-3, AKASAKA 9-CHOME, MINATO-KU, TOKYO 107-0052, JAPAN