

SNAIGĒ

БГ Хладилник - фризер / Ръководство за потребителя

LT Šaldytuvas–šaldiklis / Naudojimo instrukcija

LV Ledusskapis-saldētava / Lietotāja rokasgrāmata

ET Külmik – sügavkülmik / Kasutusjuhend

CZ Lednička – mraznička / Návod k použití

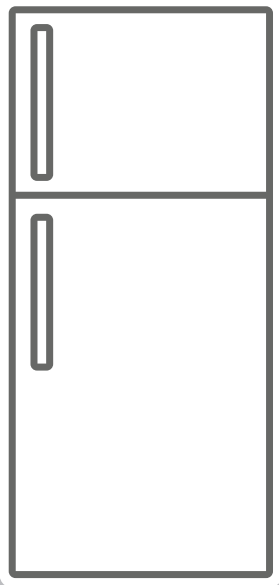





FR23SM-PTMP0F0
FR23SM-PT000F0

Благодарим Ви, че избрахте този продукт.

Това ръководство за потребителя съдържа важна информация за безопасността и инструкции, предназначени да ви помогнат при експлоатацията и поддръжката на вашия уред.

Моля, отделете време, за да прочетете това ръководство за потребителя, преди да използвате уреда си и запазете тази книжка за бъдещи справки.

Икона	Тип	Значение
	ПРЕДУПРЕЖДЕНИЕ	Сериозно нараняване или риск от смърт
	РИСК ОТ ТОКОВ УДАР	Риск от опасно напрежение
	ПОЖАР	Предупреждение; Риск от пожар/запалими материали
	ВНИМАНИЕ	Риск от нараняване или имуществени щети
	ВАЖНО	Правилна работа със системата

СЪДЪРЖАНИЕ

1 ИНСТРУКЦИИ ЗА БЕЗОПАСНОСТ	4
1.1 Общи предупреждения за безопасност	4
1.2 Предупреждения относно монтажа	9
1.3 При употреба	10
2 ОПИСАНИЕ НА УСТРОЙСТВОТО	11
2.1 Размери	12
3 ИЗПОЛЗВАНЕ НА УРЕДА	13
3.1 Информация за технологията Less Frost	13
3.2 Настройка на термостата	13
3.3 Предупреждения на температурните настройки	13
3.4 Аксесоари	14
3.4.1 Тава за лед (<i>при някои модели</i>)	14
3.4.2 Пластмасовостъргало (<i>При някои модели</i>)	14
3.4.3 Доставка за бутилки (<i>При някои модели</i>)	14
4 СЪХРАНЕНИЕ НА ХРАНА	15
4.1 Хладилно отделение	15
4.2 Отделение на фризера	16
5 ПОЧИСТВАНЕ И ПОДДРЪЖКА	19
5.1 Размразяване	19
6 ТРАНСПОРТ И ПРЕМЕСТВАНЕ	21
6.1 Транспорт и промяна на позицията	21
6.2 Смяна на посоката на отваряне на вратата	21
7 ПРЕДИ ДА СЕ ОБАДИТЕ НА СЛЕД ПРОДАЖБЕН СЕРВИЗ	21
8 СЪВЕТИ ЗА СПЕСТЯВАНЕ НА ЕНЕРГИЯ	23
9 ТЕХНИЧЕСКИ ДАННИ	23
10 ИНФОРМАЦИЯ ЗА ИЗПИТВАТЕЛНИ ИНСТИТУТИ	24
11 ГРИЖА ЗА КЛИЕНТИТЕ И СЕРВИЗНО ОБСЛУЖВАНЕ	24

1 ИНСТРУКЦИИ ЗА БЕЗОПАСНОСТ

1.1 Общи предупреждения за безопасност

Прочетете внимателно това ръководство за потребителя.

⚠ ПРЕДУПРЕЖДЕНИЕ: Погрижете се вентилационните отвори около уреда или във вградената структура да не са преградени.

⚠ ПРЕДУПРЕЖДЕНИЕ: Не използвайте механични устройства или други средства за ускоряване процеса на размразяване, различни от тези, препоръчани от производителя.

⚠ ПРЕДУПРЕЖДЕНИЕ: Не използвайте електрически уреди в отделенията за съхранение на храна, освен ако не са от препоръчван от производителя тип.

⚠ ПРЕДУПРЕЖДЕНИЕ: Не повреждайте охлаждащата верига.

⚠ ПРЕДУПРЕЖДЕНИЕ: Когато поставяте уреда, се уверете се, че захранващият кабел не е притиснат или повреден.

⚠ ПРЕДУПРЕЖДЕНИЕ: Не поставяйте много портативни гнезда или портативни захранващи устройства в задната част на уреда.

⚠ ПРЕДУПРЕЖДЕНИЕ: За да избегнете опасности в резултат на нестабилност на уреда, той трябва да бъде фиксиран в съответствие с инструкциите.

 Ако Вашият уред използва R600a като хладилен агент (тази информация ще бъде предоставена на етикета на охладителя), трябва да се погрижите по време на транспортирането и монтажа да предотвратите повреждането на елементите на охладителя. Освен това R600a е безопасен за околната среда неутрален газ, но притежава експлозивни свойства. В случай на течове поради повреда на елементите на охладителя, преместете Вашия хладилник далеч от открит пламък или източници на нагриване и проветрете стаята, където се намира уредът за няколко минути.

- При пренасяне и позициониране на хладилника пазете от повреда веригата на газовия охладител.
- Не съхранявайте взривоопасни вещества като аерозоли и запалими вещества в уреда.
- Продуктът е предназначен само за кухненска и домашна употреба, в зони като:
 - кухненски участъци в магазини, офиси и други работни среди.
 - ферми и други от клиенти в хотели, мотели и други среди от жилищен тип.
 - места, предлагащи легло и закуска;
 - кетъринг и подобни приложения, без отдаване под наем.
- Ако контактът не съответства на щепсела на хладилника, трябва да бъде сменен от

производителя, негови представители по поддръжката или лица с подобен опит и квалификация, за да се избегнат рисковете.

- Специално заземен проводник е свързан към охранващия кабел на хладилника. Този щепсел трябва да бъде използван в специално заземен контакт от 16 ампера. Ако във Вашата къща няма такъв контакт, моля, нека упълномощен електротехник монтира такъв.
- Този уред може да се използва от деца на 8 години и по-големи, включително лица с ограничена физически, двигателни или умствени възможности, или без опит и познания в безопасното използване на уреда, или без познания за рисковете. Децата не трябва да си играят с уреда. Почистването и поддръжката на уреда не бива да се извършва от деца без надзора на възрастен.
- Хладилните уреди могат да се зареждат и разтоварват от деца на възраст от 3 до 8 години. Уредите не може да се почистват или поддържат от деца, уредите не може да се използват от много малки деца (възраст 0-3 години), малките деца (възраст 3-8 години) не може да използват безопасно уредите, освен ако не го правят под наблюдението на възрастен, по-големи деца (възраст 8-14 години) и лица с увреждания могат да използват уредите безопасно, след като са получили подходящото наблюдение или

указания относно употребата на дадения уред. Лица със сериозни увреждания не могат да използват уредите безопасно, освен ако не им бъде осигурено продължително наблюдение.

- Ако хранващият кабел е повреден, той трябва да бъде сменен от производителя, неговоторизиран представител по поддръжката, или лица с подобен опит и квалификация, за избягване на рискове.
- Този уред не е предназначен за използване на височини над 2000 m.

С оглед избягване на замърсяването на храната, моля, спазвайте следните указания:

- Отварянето на вратата за продължителни периоди от време може да доведе до значително увеличаване на температурата в отделенията на уреда.
- Почиствайте редовно повърхностите, които влизат в контакт с храна и достъпни дренажни системи
- Съхранявайте суровите месо и риба в подходящи контейнери в хладилника, за да не бъдат в контакт със или да капят върху други храни.
- Отделенията за замразяване с две звезди са подходящи за съхранение на предварително замразени храни, сладолед и за правене на лед.
- Отделенията с една, две и три звезди не са подходящи за замразяване на пресни храни.

- Ако хладилният уред ще бъде оставен празен за дълго, трябва да го изключите, размразите, почистите, подсушите и да оставите вратата отворена, за да предотвратите образуване на плесен в уреда.

1.2 Предупреждения относено монтажа

Преди да използвате Вашия фризер-хладилник за първи път, моля, обърнете внимание на следните точки:

- Работното напрежение на Вашия фризер-хладилник е 220-240 V при 50Hz.
- Щепселът трябва да бъде достъпен след монтаж.
- Вашият фризер-хладилник може да има мирис, когато работи за първи път. Това е нормално и миризмата ще отшуми, когато фризер-хладилникът започне да се охлажда.
- Преди да свържете Вашия фризер-хладилник, уверете се, че информацията на табелката с данни (напрежение и свързан товар) съответства на информацията за електрическото захранване. Ако се съмнявате, консултирайте се с квалифициран електротехник.
- Вкарайте щепсела в контакт с ефективно заземяване. Ако контактът няма заземяване или щепселът не съвпада, препоръчваме Ви да се консултирате с квалифициран електротехник за помощ.
- Уредът трябва да бъде свързан към контакт във верига с правилно монтиран предпазител (бушон). Електрозахранването (АС) и напрежението на точката на отваряне трябва да съвпада с допуските, посочени във фабричната табела на уреда (фабричната табела се намира от вътрешната страна на уреда).
- Ние не носим отговорност за никакви щети, причинени от употреба без заземяване.
- Поставете Вашия фризер-хладилник там, където няма да бъде изложен на пряка слънчева светлина.
- Вашият фризер-хладилник никога не трябва да се използва на открито или изложен на дъжд.

- Уредът трябва да бъде поне на 50 cm от готварски печки, газови фурни и нагревателни уреди и трябва да бъде поне на 5 cm от електрически фурни.
- Когато Вашият фризер-хладилник бъде поставен до фризер за дълбоко замразяване, между тях трябва да има поне 2 cm, за да се предотврати натрупването на влага по повърхностите им.
- Не покривайте корпуса или горната страна на фризер-хладилника с покривка. Това ще повлияе на работата на Вашия фризер-хладилник.
- В горната част на Вашия уред се изисква отстояние най-малко 150 mm. Не поставяйте нищо върху Вашия уред.
- Не поставяйте тежки предмети върху уреда.
- Почистете изцяло уреда, преди да го използвате (вижте Почистване и поддръжка).
- Преди да използвате Вашия фризер-хладилник, избършете всички части с разтвор от топла вода и чаена лъжичка натриев бикарбонат. След това изплакнете с чиста вода и подсушете. Върнете всички части във фризер-хладилника след почистване.
- Използвайте регулируемите предни крачета, за да сте сигурни, че Вашият уред е равен и стабилен. Можете да регулирате крачетата, като ги завъртите в двете посоки. Това трябва да бъде направено преди поставянето на храна в уреда.
- Монтирайте двата пластмасови дистанционни водача (частите върху черните пластини -кондензатор-отзад), като го завъртите на 90° (както е показано на фигурата), за да предотвратите кондензатора да докосне стената.
- Разстоянието между уреда и задната стена трябва да е максимум 75 mm.

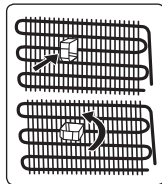

1.3 При употреба

- Не свързвайте Вашия хладилник-фризер към електрическата мрежа чрез удължител.
- Не използвайте повредени, износени или стари щепсели.
- Не дърпайте, огъвайте или повреждайте кабела.
- Не трябва да използвате адаптер.
- Този уред е предназначен за употреба от възрастни. Не позволявайте на децата да играят с уреда или да висят от вратата.
- Никога не докосвайте хранящия кабел/щепсела с мокри ръце. Това може да причини късо съединение или токов удар.
- Не поставяйте стъклени бутилки или кутии в отделението за приготвяне на лед, тъй като те могат да се спукат, когато съдържанието замръзне
- Не поставяйте експлозивни или възпламеними материали във вашия хладилник. Поставете напитките с високо съдържание на алкохол вертикално в отделението на хладилника и се уверете, че капачките им са плътно затворени.
- Когато изваждате лед от отделението за правене на лед, не го докосвайте. Ледът може да причини изгаряния а т замръзване и/или порязвания.
- Не пипайте замразени продукти с мокри ръце. Не яжте сладолед или кубчета лед веднага след изваждането им от отделението за приготвяне на лед.
- Не замразявайте отново размразените храни. Това може да причини здравни проблеми като хранително отравяне.

Стари и повредени хладилници

- Ако Вашият стар хладилник или фризер има блокировка, счупете или отстранете блокировката, преди да го изхвърлите, защото децата може да влязат в него и да бъдат заключени, което да причини инцидент.

- Старите хладилници и фризери съдържат изолационен материал и охлаждащ агент с CFC. Затова трябва да се внимава да не се замърсява околната среда чрез депозиране на старите хладилници.

СЕ декларация за съответствие

Декларираме, че нашите продукти отговарят на приложимите европейски директиви, решения и регламенти и изискванията, изброени в посочените стандарти.

Изхвърляне на Вашия стар уред

Символът върху продукта или върху опаковката му показва, че този продукт не може да се третира като битов отпадък. Вместо това той се предава на приложимия пункт за събиране за рециклиране на електрическо и електронно оборудване. Гарантирайки, че този продукт се изхвърля правилно, ще помогнете за предотвратяване на потенциални негативни последици за околната среда и човешкото здраве, които иначе биха могли да бъдат причинени от неподходящо боравене с този продукт. За по-подробна информация относно рециклирането на този продукт, моля, свържете се с местния градски офис, службата за битови отпадъци или магазина, от който сте закупили продукта.



Опаковка и околна среда

Опаковъчните материали предпазват Вашия уред от повреди, които могат да възникнат по време на транспортиране. Опаковъчните материали са екологични, тъй като могат да се рециклират. Използването на рециклиран материал намалява потреблението на суровини и следователно намалява производството на отпадъци.



Забележки:

- Моля, прочетете внимателно инструкциите, преди да монтирате или използвате уреда. Ние не носим отговорност за щети, причинени от неправилна употреба.
- Следвайте всички инструкции на върху уреда и наръчника с инструкции, и съхранявайте този наръчник на сигурно място, за да отстраните проблеми, които може да възникнат в бъдеще.
- Този уред е произведен за домашна употреба и може да бъде използван само на закрито и за специфични цели. Той не е подходящ за търговска или обща употреба. Такава употреба ще доведе до отмяна на гаранцията на уреда, а нашата компания няма да бъде отговорна за настъпили загуби.
- Този уред е произведен за ползване в домакинства и е подходящ само за охлаждане / съхраняване на храни. Той не е подходящ за търговска или обща употреба и/или за съхраняване на субстанции, различни от храна. Нашата компания не носи отговорност за загуби, причинени от неподходяща употреба на уреда.

Общи бележки:

Отделение за прясна храна

(хладилник): Гарантира се най-ефективно използване на енергия в конфигурацията с чекмеджета в долната част на уреда и равномерно разпределени рафтове, позицията на кутиите на вратата не влияе на потреблението на енергия.

Фризерно отделение (фризер):

Осигурен е най-ефикасен разход на електроенергия в конфигурацията, когато всички чекмеджета и кошчета са налични на местата си.

2 ОПИСАНИЕ НА УСТРОЙСТВОТО

Този уред не е предназначен за употреба като уред за вграждане.

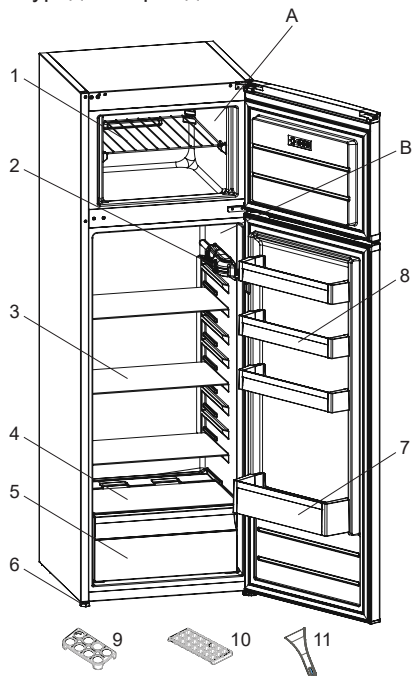

 Това представяне на частите на уреда е само за информация. Частите може да се различават в зависимост от модела.

A) Фризерно отделение

Б) Хладилно отделение

- 1) Лавица във фризера
- 2) Кутия на термостата
- 3) Лавици в хладилника
- 4) Капак на отделение за плодове и зеленчуци
- 5) Отделение за плодове и зеленчуци
- 6) Крака за нивелиране
- 7) Рафт за бутилки
- 8) Рафтове за врата
- 9) Яйцедържател
- 10) Тава на кутията за лед
- 11) Пластмасов скрапер за лед *

*При някои модели

2.1 Размери

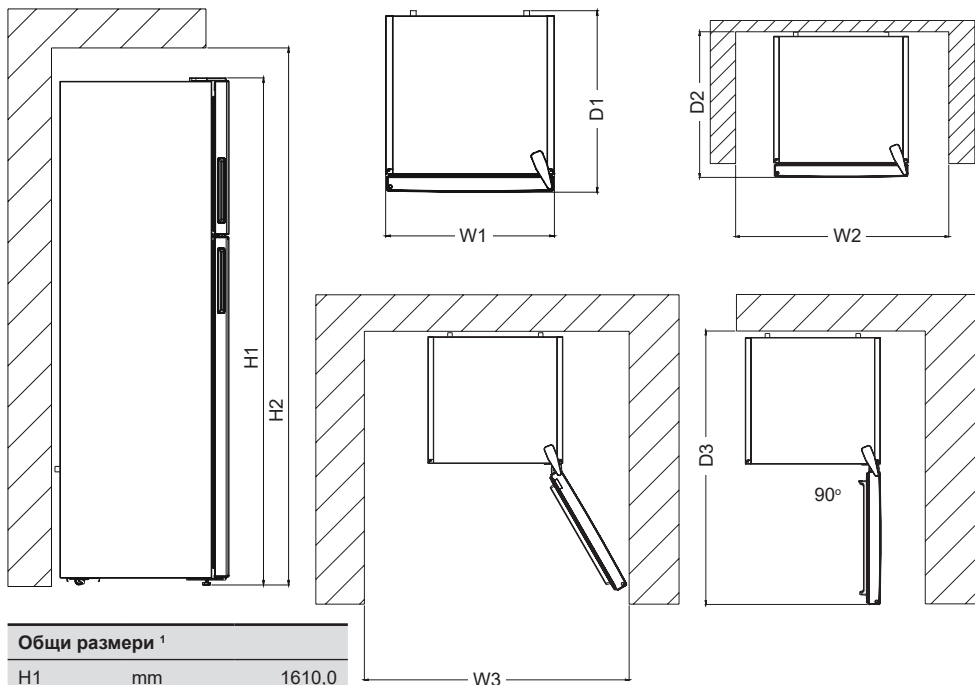

Общи размери ¹		
H1	mm	1610,0
W1	mm	540,0
D1	mm	570,0

¹ височината, ширината и дълбочината на уреда без дръжката и краката

Необходимо пространство при употреба ²		
H2	mm	1760,0
W2	mm	640,0
D2	mm	667,8

² височината, ширината и дълбочината на уреда с дръжката, плюс необходимото пространство за свободна циркулация на охлаждащия въздух

Общо необходимо пространство при употреба ³		
W3	mm	658,5
D3	mm	1106,5

³ височината, ширината и дълбочината на уреда с дръжката, плюс необходимото пространство за свободна циркулация на охлаждащия въздух, плюс необходимото пространство за отваряне на вратата до минималния ъгъл, позволяващ отстраняване на цялото вътрешно оборудване

3 ИЗПОЛЗВАНЕ НА УРЕДА

3.1 Информация за технологията Less Frost

Благодарение на обвивката около изпарителя технологията Less Frost предлага по-ефективно охлаждане, по-малка необходимост от ръчно размразяване и по-приспособимо пространство за съхранение.

3.2 Настройка на термостата

Термостатът автоматично регулира температурата в хладилното и фризерното отделение. Температурите в хладилника могат да бъдат получени чрез завъртане на копчето до по-големи стойности; 1 до 3, 1 до 5 или SF (Максималните стойности на термостата зависят от вашия продукт.)

 **Важна забележка:** Не се опитвайте да завъртите копчето извън позиция 1, това ще спре работата на вашия уред.

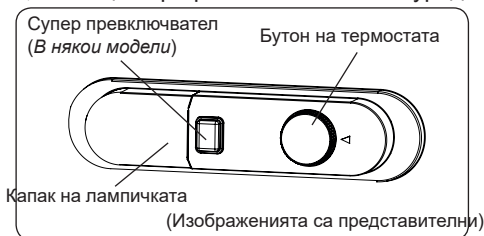

Настройки на термостата:

- 1 – 2 :** За краткосрочно съхранение на храна
- 3 – 4 :** За дългосрочно съхранение на храна
- 5 :** Максимална позиция на охлаждане. Уредът ще работи по-дълго. Ако е необходимо, променете настройката на температурата.

Ако уредът има положение SF:

- Завъртете бутона до SF за бързо замразяване на прясна храна. В това положение отделението на фризера ще работи при по-ниски температури. След като храната се замрази, завъртете бутона на термостата до

положение за нормално използване. Ако не промените положението SF, уредът ще се върне автоматично до последно използваното положение на термостата според времето, посочено на бележката. Върнете превключвателя на термостата в положение SF и го върнете към нормална употреба според времето, посочено на бележката. Ако превключвателят на термостата е в положение SF при първото стартиране на уреда, работата на уреда ви автоматично ще се върне към работата в позиция на термостат-3 според времето, посочено на бележката.

Супер замразяване: Този превключвател трябва да бъде използван като превключвател за супер замразяване. За максимален капацитет за замразяване, моля, включете този превключвател 24 часа преди поставяне на свежа храна. След поставянето на прясна храна във фризера, 24 часа по принцип е достатъчен период. За да пестите енергия, моля, след като изминат 24 часа от поставянето на прясна храна, изключете този превключвател.

Зимен превключвател: Ако температурата на околната среда е под 16 °C, този превключвател трябва да се използва като зимен превключвател и той поддържа Вашия хладилник над 0 °C, докато фризерът е под -18 °C при ниски температури на околната среда.

3.3 Предупреждения на температурните настройки

- Вашият уред е произведен да работи в интервалите за околна температура, посочени в стандартите, съобразно климатичния клас, посочен в информационния етикет. Не се препоръчва експлоатацията на хладилника в среда извън указаните температурни интервали. Това ще намали ефективността на охлаждане на уреда.

- Температурните настройки трябва да се задават според честотата на отваряне на уреда, количеството на съхраняваните в уреда хранителни продукти и околната температура на мястото, където се намира вашия уред.
- Когато уредът е включен за първи път, оставете го да работи 24 часа, за да достигне работна температура. През това време не отваряйте вратата и не дръжте вътре голямо количество храна.
- Функция за забавяне от 5 минути се прилага, за да се предотврати повреда на компресора на вашия уред при свързване или изключване към електрическата мрежа или при прекъсване на електроенергията. Вашият уред ще започне нормална работа след 5 минути.

Климатичен клас и значение:

Т (тропичен): Хладилният уред е предназначен за употреба при околна температура в диапазона от 16 °C до 43 °C.

ST (субтропичен): Хладилният уред е предназначен за употреба при околна температура в диапазона от 16 °C до 38 °C.

N (умерен): Хладилният уред е предназначен за употреба при околна температура в диапазона от 16 °C до 32 °C.

SN (разширен температурен диапазон)

Хладилният уред е предназначен за употреба при околна температура в диапазона от 10 °C до 32 °C.

3.4 Аксесоари

Визуалните и текстовите описания в раздела за аксесоари могат да се различават в зависимост от модела на вашия уред.

3.4.1 Тава за лед (при някои модели)

- Налейте вода в тавата за лед и я поставете във фризерното отделение.
- След като водата замръзне напълно, можете да завъртите тавичката, както е показано по-долу, за да извадите ледените кубчета.

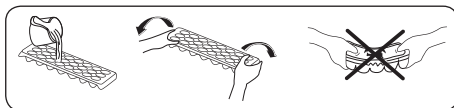

3.4.2 Пластмасовостъргало (При някои модели)

След известно време в определени участъци на фризера ще се натрупа скреж. Скрежът, който се натрупа във фризера трябва редовно да се отстранява. Ако е необходимо, използвайте доставеното пластмасово стъргало. Не използвайте остри метални предмети за тази операция. Те могат да пробият охладителната верига и да причинят необратими щети на уреда.

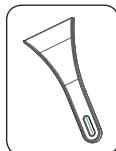

3.4.3 Поставка за бутилки (При някои модели)

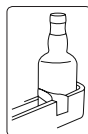

Използвайте поставката за бутилки, за да предотвратите подхлъзване или падане на бутилките.

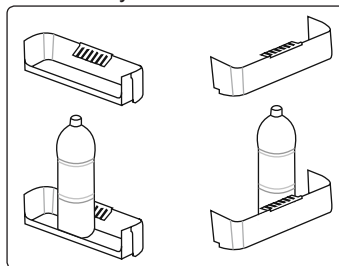

4 СЪХРАНЕНИЕ НА ХРАНА

4.1 Хладилно отделение

- За да намалите влажността и да избегнете последващо натрупване на замръзване, винаги съхранявайте течностите в затворени съдове в хладилника. Скрежът преобладава в най-студените части на изпарителя и с времето вашият уред ще изисква по-често размразяване.
- Готвените ястия трябва да останат покрити, когато се държат в хладилника. Не поставяйте топли храни в хладилника. Поставете ги, когато са охладени, в противен случай температурата/влажността вътре в хладилника ще се повиши, намалявайки ефективността му.
- Уверете се, че никакви предмети не са в пряк контакт със задната стена на уреда, тъй като скрежът ще се развие и опаковката ще се залепи по него. Не отваряйте често вратата на хладилника.
- Препоръчваме месото и чистата риба да се увиват свободно и да се съхраняват на стъкления рафт точно над коша за зеленчуци, където въздухът е по-хладен, тъй като това осигурява най-добрите условия за съхранение.
- Съхранявайте насипни плодове и зеленчуци в отделението за плодове и зеленчуци.
- Разделното съхранение на плодове и зеленчуци предотвратява развалянето на зеленчуците, чувствителни на етилен (зеленолистни, броколи, моркови и др.), предизвикано от плодовете, освобождаващи етилен (банан, праскова, кайсия, смокиня и др.).
- Не поставяйте мокри зеленчуци в хладилника.

- Времето за съхранение на всички хранителни продукти зависи от първоначалното качество на храната и непрекъснатия цикъл на охлаждане преди съхранението в хладилника.
 - Изтичането на вода от месото може да замърси другите продукти в хладилника. Трябва да опаковате месните продукти и да почистите всички течове по рафтовете.
 - Не поставяйте храна пред канала на въздушния поток.
 - Консумирайте пакетирани храни преди препоръчания срок на годност.
- Не позволявайте на храната да влиза в контакт с температурния сензор, който се намира в хладилното отделение, за да поддържа оптимална температура на хладилното отделение.
- При нормални работни условия, ще бъде достатъчно да регулирате температурните настройки на Вашия хладилник до +4 °C
 - Температурата на хладилното отделение трябва да е в диапазона 0-8 °C, пресните храни под 0 °C замръзват и гният, бактериалното натоварване се увеличава над 8 °C и разваля храната.
 - Не поставяйте веднага гореща храна в хладилника, изчакайте откън температурата да спадне. Горещите храни повишават градусите на Вашия хладилник и причиняват отравяне на храна и ненужно разваляне на храната.
 - Месото, рибата и т.н. трябва да се съхраняват в по-хладното отделение за храни, а отделението за зеленчуци е предпочитано за зеленчуци. (ако е налично)
 - За да предотвратите кръстосано заразяване, месните продукти и плодовете и зеленчуците не трябва да се съхраняват заедно.
 - Храните трябва да се поставят в хладилника в затворени контейнери, за да се предотврати натрупване на влага и миризми.

Таблицата по-долу е кратко ръководство с цел да ви покаже най-ефективния начин за съхранение на основните групи храни във вашето хладилно отделение.

Храна	Максимално време за съхранение	Как и къде да съхранявате
Плодове и зеленчуци	1 седмица	Кош за зеленчуци
Месо и риба	2 - 3 дни	Увийте в пластмасово фолио, торбички или в контейнер за месо и съхранявайте на стъкления рафт
Свежо сирене	3 -4 дни	На определения рафт на вратата
Масло и маргарин	1 седмица	На определения рафт на вратата
Бутилирани продукти, например прясно и кисело мляко	До датата на трайност, посочена от производителя	На определения рафт на вратата
Яйца	1 месец	На определения рафт за яйца на вратата
Готвени ястия	2 дни	Всички полици

ЗАБЕЛЕЖКА:



Картофи, лук и чесън НЕ трябва да се съхраняват в хладилника.

4.2 Отделение на фризера

- Фризерът се използва за съхранение на замразени храни, замразяване на пресни храни и приготвяне на кубчета лед.
- Храната в течна форма трябва да се замразява в пластмасови чаши, а другата храна да се замразява в пластмасово фолио или торби. За замразяване на пресни храни; увийте и запечатайте прясната храна правилно, т.е. опаковката трябва да е херметична и да не изтича. Специални фризерни торбички, алуминиево фолио, полиетиленови торби и пластмасови контейнери са идеални за целта.

- Не съхранявайте пресни храни, прилепени до замразени храни, тъй като те могат да размразят замразената храна.
- Преди да замразите прясна храна, разделете я на порции, които могат да се консумират наведнъж.
- Консумирайте размразената замразена храна за кратък период от време след размразяване
- Винаги следвайте инструкциите на производителя върху опаковките на храните, когато съхранявате замразени храни. Ако не е предоставена информация, храната не трябва да бъде съхраняване повече от 3 месеца от датата на закупуване.
- Когато купувате замразена храна, уверете се, че тя е съхранявана при подходящи условия и, че опаковката не е повредена.
- Замразените храни трябва да се транспортират в подходящи контейнери и да се поставят във фризера възможно най-скоро.
- Не купувайте замразена храна, ако по опаковката има следи от влага и необичайно подуване. Вероятно е да се съхранява при неподходяща температура и съдържанието да се е развалило.
- Срокът за съхранение на замразените храни зависи от стайната температура, настройката на термостата, колко често се отваря вратата, типът на храната и продължителността на периода за транспортиране на продукта от магазина до дома ви. Винаги следвайте инструкциите, отпечатани върху опаковката и никога не превишавайте отбелязания максимален срок за съхранение.
- Ако вратата на фризера е оставена отворена за дълго време или не е затворена правилно, ще се образува скреж и това може да попречи на ефективната циркулация на въздуха. За да оправите този проблем, изключете фризера от контакта и

изчакайте да се размрази. Почистете фризера, след като се размрази напълно.

- Обемът на фризера, посочен на етикета, е обемът без кошници, капаци и т.н.
- Не замразявайте повторно размразената храна. Това може да представлява опасност за здравето ви, тъй като е възможно да причини хранително отравяне.

ЗАБЕЛЕЖКА: Ако се опитате да отворите вратата на фризера веднага след като я затворите, ще откриете, че тя няма да се отвори лесно. Това е нормално. След като се възстанови равновесието, вратата ще се отвори лесно.



Таблицата по-долу е кратко ръководство с цел да ви покаже най-ефективния начин за съхранение на основните групи храни във вашето фризерно отделение.

Месо и риба	Подготовка	Максимално време за съхранение (месеци)
Пържоли	Опаковайте във фолио	6 - 8
Агнешко месо	Опаковайте във фолио	6 - 8
Телешко печено	Опаковайте във фолио	6 - 8
Телешки късове	На малки парчета	6 - 8
Агнешки късове	На парчета	4 - 8
Кайма	Пакетирана, без подправки	1 - 3
Субпродукти (парчета)	На парчета	1 - 3
Болонска наденица/ салам	Трябва да се съхранява опакована, дори и наденицата да е в черво	
Пилешко и пуешко	Опаковайте във фолио	4 - 6
Гъше и патешко	Опаковайте във фолио	4 - 6
Еленско, заешко, диво прасе	На порции от по 2.5 кг или филета	6 - 8
Сладководни риби (съомга, шаран, кран, сом)		2
Бяла риба (костур, калкан, камбала)	Измийте и подсушете след почистване на вътрешностите и люспите. Ако е необходимо, отстранете опашката и главата.	4
Тлъсти риби (тон, скумрия, аншоа, лефер)		2 - 4
Ракообразни		Почистете и поставете в торбичка
Хайвер	В неговата опаковка или в алуминиев или пластмасов контейнер	2 - 3

Месо и риба	Подготовка	Максимално време за съхранение (месеци)
Охлюви	В солена вода или в алуминиев или пластмасов контейнер	3
 ЗАБЕЛЕЖКА: Размразеното замразено месо трябва да се готви като прясно месо. Ако месото не се готви след размразяване, то не трябва да се замрази повторно.		



Плодове и зеленчуци	Подготовка	Максимално време за съхранение (месеци)
Зелен боб и зрял боб	Измийте, нарежете на ситно и сварете във вода	10 - 13
Зрял боб	Махнете дръжките, измийте и сварете във вода	12
Зеле	Измийте и сварете във вода	6 - 8
Морков	Почистете, нарежете на филийки и сварете във вода	12
Пипер	Отрежете дръжките, разполовете, отстранете вътрешността и сварете във вода	8 - 10
Спанак	Измийте и сварете във вода	6 - 9
Карфиол	Отстранете листата, нарежете сърцевината на парчета и ги оставете във вода с малко лимонен сок	10 - 12

Плодове и зеленчуци	Подготовка	Максимално време за съхранение (месеци)
Патладжан	Нарежете на кубчета от по 2 см след като сте го измили	10 - 12
Царевица	Почистете и опаковайте заедно с кочана, или на зърна	12
Ябълки и круши	Обелете и нарежете на филийки	8 - 10
Кайсии и праскови	Нарежете на парчета и отстранете костилките	4 - 6
Ягоди и боровинки	Измийте и махнете дръжките	8 - 12
Готвени плодове	Добавете 10% захар в контейнера	12
Сливи, череши, вишни	Измийте и махнете дръжките	8 - 12

	Максимално време за съхранение (месеци)	Време за размразяване на стайна температура (часове)	Време за размразяване във фурна (минути)
Хляб	4 - 6	2 - 3	4-5 (220-225 °C)
Бисквити	3 - 6	1 - 1,5	5-8 (190-200 °C)
Тестени изделия	1 - 3	2 - 3	5-10 (200-225 °C)
Пай	1 - 1,5	3 - 4	5-8 (190-200 °C)
Тесто	2 - 3	1 - 1,5	5-8 (190-200 °C)
Пица	2 - 3	2 - 4	15-20 (200 °C)

Млечни продукти	Подготовка	Максимално време за съхранение (месеци)	Условия за съхранение
Пакети (хомогенизирано) мляко	В собствената си опаковка	2 - 3	Чисто мляко – в собствената си опаковка
Сирена - без бяло саламурено	На филийки	6 - 8	Оригиналната опаковка може да се използва за краткосрочно съхранение. Съхранявайте увити във фолио за по-дълги периоди.
Масло и маргарин	В собствената си опаковка	6	

5 ПОЧИСТВАНЕ И ПОДДРЪЖКА

-  Преди почистване, разкачете уреда от захранването.
-  Не мийте вашия уред, като изливате вода върху него.
-  Не използвайте абразивни продукти, разтворители или сапуни, за да почистите уреда. След измиване, изплакнете с чиста вода и изсушете внимателно. Когато приключите с почистването, свържете отново щепсела към електрическата мрежа със сухи ръце.

- Уверете се, че в корпуса на лампата и в другите електрически компоненти не влиза вода.
- Уредът трябва да бъде почистван периодично с помощта на разтвор от сода бикарбонат и хладка вода.
- Почиствайте аксесоарите отделно на ръка със сапун и вода. Не мийте аксесоарите в миялна машина.
- Почиствайте кондензатора с четка поне два пъти годишно. Това ще ви помогне да спестите от енергийни разходи и да увеличите производителността.

 **По време на почистването захранването трябва да бъде изключено.**

5.1 Размразяване

Размразяване на хладилното отделение

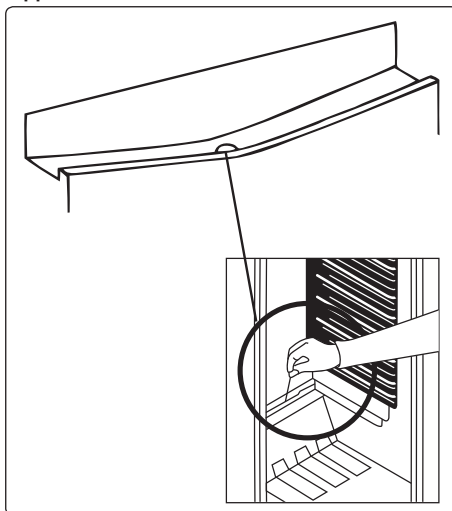

- Размразяването се случва автоматично в хладилното отделение по време на работа. Водата се събира от изпарителната тава и се изпарява автоматично.
- Изпарителната тава и отворът за изтичане на водата трябва да се почистват периодично с пробката на канала за размразяване, за да се предотврати събиране на вода в долната част на хладилника.
- Можете също да почистите канала за източване, като излеете половин чаша вода в него.

Процес на размразяване на фризера

- Във фризера е възможно да се образува малко количество скреж, в зависимост от продължителността на времето, през което вратата е била отворена или от влагата в него. Особено важно е да се уверите, че няма скреж и лед на местата в близост до фитинга за затваряне на вратата или нейното уплътнение. Това може да доведе до проникване на въздух в камерата и до по-продължителна работа на компресора. Формираният тънък скреж е доста мек и може да се отстрани с четка или пластмасово стъргало. Не използвайте метални или остри стъргала, механични устройства или други средства за ускоряване на процеса на размразяване. Отстранявайте от долната част на кабината топящия се лед. За отстраняването на финия скреж не е необходимо да изключвате уреда.
- За отстраняването на големи ледени формирания е необходимо да изключите уреда от захранването, да изпразните съдържанието в кашони, които да увиете в дебели одеяла или хартия, за да поддържате температурата ниска. Размразяването се извършва най-ефективно, когато фризерът е почти празен и трябва да се извърши възможно най-бързо, за да се предотврати прекомерно увеличаване на температурата на продуктите.
- Не използвайте метални или остри стъргала, механични устройства или други средства за ускоряване на процеса на размразяване. Увеличаването на температурата на замразената храна по време на размразяване съкращава годността ѝ. Съхранявайте съдържанието добре увито и хладно, докато се извършва размразяване.

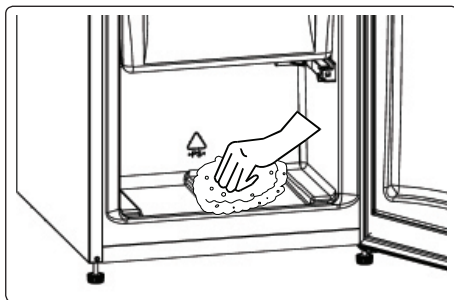

- Подсушете вътрешността на отделението с гъба и чиста кърпа.
- За да ускорите процеса на размразяване, можете да поставите един или повече съдове, пълни с топла вода в отделението на фризера.
- Проверявайте замразените пакети, когато ги връщате във фризера, и ако някои от тях са омекнали, е необходимо да ги консумирате в рамките на 24 часа или да ги приготвите и да ги замразите отново.
- След като размразяването е приключило почистете вътрешността на уреда с разтвор на топла вода с малко сода бикарбонат и след това я подсушете добре. Измийте подвижните части по същия начин и ги върнете на място. Свържете отново уреда към захранването и го оставете 2 до 3 часа на настройка номер MAX (МАКС.) преди да поставите храната в него.

Подмяна на LED осветление

За да подмените някой от LED светодиодите, моля, свържете се с най-близкия оторизиран сервизен център.

 **Забележка:** В зависимост от модела, броят и местоположението LED светодиодните ленти могат да бъдат различни.

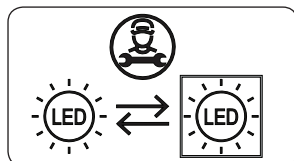

Ако продуктът е оборудван с LED лампа

Този продукт съдържа източник на светлина с клас на енергийна ефективност <E>.

Ако продуктът е оборудван с LED лента (и) или LED карта (и)

Този продукт съдържа източник на светлина с клас на енергийна ефективност <F>.

6 ТРАНСПОРТ И ПРЕМЕСТВАНЕ

6.1 Транспорт и промяна на позицията

- Можете да запазите оригиналната опаковка и пенопласта за случаи на повторно транспортиране на уреда (по желание).
- Опаковайте уреда си с дебела опаковка, ленти или здрави въжета и следвайте инструкциите за транспортиране върху опаковката.
- Отстранете всички подвижни части или ги фиксирайте в уреда срещу удари с помощта на ленти при повторно позициониране или транспортиране.

 Винаги премествайте вашия уред в изправено положение.

6.2 Смяна на посоката на отваряне на вратата

- Възможно е да промените посоката на отваряне на вратата на уреда, ако дръжката му е монтирана върху предната повърхност на вратата.
- Смяна на посоката на отваряне на вратата е възможна само при модели без външни дръжки.
- Ако посоката на отваряне на вратата на вашия уред може да бъде променена, свържете се с най-близкия оторизиран сервизен център, за да промените посоката на отваряне.

7 ПРЕДИ ДА СЕ ОБАДИТЕ НА СЛЕД ПРОДАЖБЕН СЕРВИЗ

Ако имате проблем с **уреда** си, моля, проверете следното, преди да се свържете със следпродажбената служба.

Вашият уред не работи

Проверете дали:

- Има захранване
- Щепселът е поставен правилно в контакта
- Предпазителят на щепсела или мрежовият предпазител е изгорял
- Контактът е дефектирал. За да проверите това, включете друг работещ уред в същото гнездо.

Уредът работи лошо

Проверете дали:

- Уредът е претоварен
- Вратата на уреда не е затворена добре
- В кондензатора има прах
- Има достатъчно място до задната и страничните стени.

Вашият уред работи шумно

Нормални шумове

Появява се пукащ шум:

- По време на автоматично размразяване
- Когато уредът се охлажда или затопля (поради разширяване на материала му).

Появява се кратък пукащ шум:

Когато термостатът включва или изключва компресора.

Шумове на мотора: Показва, че компресорът работи нормално. Компресорът може да шуми за кратко време при първото си активиране.

Появява се шум от бълбукане и разпръскване: Поради потока на хладилния агент в тръбите на системата.

Появява се шум от течаща вода:

Поради течаща вода към контейнера за изпаряване. Този шум е нормален по време на размразяване.

Появява се шум на издухване: В някои модели по време на нормална работа на системата поради циркулацията на въздуха.

Ръбовете на уреда в контакт с шарнира на вратата са топли

Особено през лятото (топлите сезони), повърхностите в контакт с шарнира на вратата могат да се затоплят по време на работа на компресора, това е нормално.

В уреда има натрупване на влага

Проверете дали:

- Всичката храна е добре опакована. Контейнерите трябва да са сухи, преди да бъдат поставени в **уред**.
- Вратата на **уред** се отваря често. Влажността от помещението влиза в **уред**, когато вратите се отворят. Влажността се увеличава по-бързо, когато вратите се отварят по-често, особено ако влажността в помещението е висока.

Вратата не се отваря или затваря правилно

Проверете дали:

- Има храна или опаковка, която предотвратява затварянето на вратата
- Шарнирите на вратата не са счупени или скъсани.
- Вашият **уред** е на равна повърхност.
- Компресорът може да работи силно или шумът на компресора/хладилника може да се увеличи при някои модели по време на работа при някои условия, така че продуктът да бъде включен за първи път, в зависимост от промяната на температурата на околната среда или промяната на употреба. Това е нормално; когато хладилникът достигне необходимата температура, шумът намалява автоматично.

Препоръки

- Ако уредът е изключен или не е включен в контакта, изчакайте поне 5 минути, преди да включите уреда или да го рестартирате, за да предотвратите повреда на компресора.
- Ако няма да използвате своя уред дълго време (като при летна ваканция), моля изключете го. Почистете своя уред съгласно раздела за почистване и оставете вратата отворена, за да предотвратите овлажняването и образуването на миризми.
- Ако проблемът не бъде отстранен, след като сте спазили горните инструкции, моля посъветвайте се с най-близкия оторизиран сервизен център.
- Уредът, който сте закупили, е предназначен само за домашна употреба. Той не е подходящ за търговска или обща употреба. Ако потребителят използва уреда по начин, който не съответства на това, то производителят и търговският представител няма да носят отговорност за ремонти и повреди, а гаранцията става невалидна.

8 СЪВЕТИ ЗА СПЕСТЯВАНЕ НА ЕНЕРГИЯ

1. Монтирайте уреда в хладно, добре проветриво помещение, но не на пряка слънчева светлина и в близост до източник на топлина (като радиатор или фурна), в противен случай трябва да се използва изолация.
2. Оставете топлата храна и напитки да се охладят, преди да ги поставите вътре в уреда.
3. Поставете размразяващите се храни в хладилното отделение, ако има такива. Ниската температура на храната във фризера ще запази хладно хладилното отделение докато трае размразяването на храната. Това ще спести енергия. Замразените храни, оставени да се разтопят извън уреда, ще доведат до загуба на енергия.
4. Напитките или другите течности трябва да бъдат покрити, когато са вътре в уреда. Ако останат непокрити, влажността вътре в уреда ще се увеличи, следователно уредът използва повече енергия. Затварянето на напитките и другите течности запазва ароматите и вкуса им.
5. Избягвайте да държите вратите на хладилника отворени за дълго време или не ги отваряйте твърде често, защото в уреда ще влезе горещ въздух и това ще доведе до по-често включване на компресора.
6. Дръжте капачиците на различните температурни отделения (като отделение за плодове и зеленчуци и охладител, ако има такива) затворени.
7. Уплътнението на вратата трябва да бъде чисто и гъвкаво. В случай на износване, сменете уплътнението.

9 ТЕХНИЧЕСКИ ДАННИ

Техническата информация е отбелязана на фирмената табелка от вътрешната страна на уреда, както и на енергийния етикет.

QR кодът на енергийния етикет, предоставен с уреда, предоставя уеб връзка до информацията, свързана с ефективността на уреда, в базата данни на EU EPREL.

Запазете енергийния етикет за справка заедно с ръководството за потребителя и всички други документи, предоставени с този уред.

Можете да намерите същата информация в EPREL чрез връзката <https://eprel.ec.europa.eu> и името на модела и номера на продукта, отбелязани на фирмената табелка на уреда.

Посетете връзката www.theenergylabel.eu за подробна информация относно енергийния етикет.

10 ИНФОРМАЦИЯ ЗА ИЗПИТВАТЕЛНИ ИНСТИТУТИ

Монтажът и подготовката на уреда за всяка верификация EcoDesign трябва да съответства на EN 62552. Изискванията за вентилация, размерите на процепите и минималното пространство зад уреда трябва да са като посочените в РАЗДЕЛ 2 на настоящото ръководство за потребителя. Моля, свържете се с производителя за всякаква друга информация, включително планове за зареждане.

11 ГРИЖА ЗА КЛИЕНТИТЕ И СЕРВИЗНО ОБСЛУЖВАНЕ

Винаги използвайте оригинални резервни части.

Когато се свързвате с нашия упълномощен сервизен център, ви молим да предоставите следните данни: модел, сериен номер.

Тази информация е налична на фирмената табелка.

Фирменият етикет можете да намерите на лявата долна страна вътре в зоната на хладилника.



Оригиналните резервни части на някои специфични компоненти са налични за минимум 7 или 10 години от пускането на пазара на последната бройка от съответния модел, в зависимост от типа компонент.

Посетете нашия уебсайт за:
www.densi.bg

Dėkojame, kad pasirinkote šį gaminį.

Naudojimo instrukcijoje yra svarbi informacija apie saugumą ir nurodymai, kurie padės jums naudoti ir prižiūrėti prietaisą.

Skirkite laiko ir perskaitykite naudojimo instrukciją, prieš pradėdami naudoti prietaisą ir pasilikite ją ateičiai.

Piktograma	Tipas	Reikšmė
	ĮSPĖJIMAS	Rimtas sužalojimo arba mirties rizika
	ELEKTROS SMŪGIO RIZIKA	Pavojingos įtampos rizika
	UGNIS	Įspėjimas. Gaisro / degių medžiagų rizika
	DĖMESIO	Sužalojimo arba turto sugadinimo rizika
	SVARBU	Sistemos teisingas naudojimas

Rodyklė

1 SAUGOS INSTRUKCIJOS	27
1.1 Bendrieji įspėjimai dėl saugos	27
1.2 Įspėjimai dėl montavimo	31
1.3 Naudodami	31
2 PRIETAISO APRAŠAS	33
2.1 Matmenys	34
3 PRIETAISO NAUDOJIMAS	35
3.1 Informacija apie „Less Frost“ technologiją	35
3.2 Termostato nuostata	35
3.3 Įspėjimai apie temperatūros nuostatas	35
3.4 Priedai	36
3.4.1 Ledo surinkimo lentyna (<i>kai kuriuose modeliuose</i>)	36
3.4.2 Plastikinis grandiklis (<i>kai kuriuose modeliuose</i>)	36
3.4.3 Butelio laikiklis (<i>kai kuriuose modeliuose</i>)	36
4 MAISTO PRODUKTŲ LAIKYMAS	37
4.1 Šaldytuvo skyriusŠaldytuvo skyrius	37
4.2 Šaldiklio skyrius	38
5 VALYMAS IR TECHNINĖ PRIEŽIŪRA	40
5.1 Atšildymas	41
6 GABENIMAS IR PERSTATYMAS	42
6.1 Gabenimas ir padėties keitimas	42
6.2 Durelių padėties keitimas	42
7 PRIEŠ SKAMBINANT APTARNAVIMO TARNYBAI	43
8 ENERGIJOS TAUPYMO PATARIMAI	44
9 TECHNINIAI DUOMENYS	45
10 INFORMACIJA BANDYMŲ INSTITUTAMS	45
11 KLIENTŲ APTARNAVIMAS	45

1 SAUGOS INSTRUKCIJOS

1.1 Bendrieji įspėjimai dėl saugos

Atidžiai perskaitykite šį vartotojo vadovą.

⚠ ĮSPĖJIMAS. Neuždenkite buitiniame prietaise esančių arba pastate sumontuotų ventiliacijos angų.

⚠ ĮSPĖJIMAS. Norėdami paspartinti atitirpinimo procesą, nenaudokite jokių mechaninių prietaisų ar kitų priemonių, išskyrus gamintojo rekomenduojamas.

⚠ ĮSPĖJIMAS. Buitinio prietaiso maisto saugojimo skyriuose nenaudokite elektrinių prietaisų, nebent juos rekomenduotų gamintojas.

⚠ ĮSPĖJIMAS. Nepažeiskite aušinimo sistemos.

⚠ ĮSPĖJIMAS. Nustatydami prietaisą neprispauskite ar nepažeiskite maitinimo laido.

⚠ ĮSPĖJIMAS. Nedėkite kelių nešiojamųjų maitinimo kištukinių lizdų už prietaiso galinės dalies.

⚠ ĮSPĖJIMAS. Kad išvengtumėte pavojų, kylančių dėl prietaiso nestabilumo, būtina pagal instrukcijas užfiksuoti jo padėtį.

⚠ Jei jūsų prietaise kaip aušinimo medžiaga naudojama R600a (ši informacija bus pateikta aušintuvo techninių duomenų lentelėje), turėtumėte atsargiai gabenti ir montuoti, kad nepažeistumėte aušintuvo elementų. Nors R600a nedaro žalos aplinkai ir yra gamtinės dujos, tai sprogstama medžiaga. Pažeidus aušintuvo elementus jos nutekėtų, todėl perkelkite šaldytuvą toliau nuo atviros

liepsnos arba karščio šaltinių ir kelias minutes vėdinkite patalpą, kurioje stovi prietaisas.

- Nešdami ir statydami šaldytuvą nepažeiskite aušintuvo dujų kontūro.
- Šiame prietaise nelaikykite sprogstamųjų medžiagų, pavyzdžiui, aerosolių su degiosiomis sprogstančiomis dujomis.
- Šis prietaisas skirtas naudoti tik namų ūkyje; jį galima naudoti, pavyzdžiui,
 - darbuotojų valgomuosiuose parduotuvėse, biuruose ir kitoje darbo aplinkoje;
 - ūkininkų gyvenamuosiuose namuose ir klientams viešbučiuose, moteliuose ir kitoje gyvenamojoje aplinkoje;
 - viešbučiuose, kuriose siūloma nakvynė su pusryčiais;
 - aprūpinimo maistu bei gėrimais ir panašiose ne viešosios prekybos vietose.
- Jei maitinimo laidas neatitinka šaldytuvo kištuko, jį leidžiama keisti tik gamintojui, gamintojo klientų aptarnavimo atstovui arba panašios kvalifikacijos asmeniui – kitaip gali kilti pavojus.
- Specialus įžemintas kištukas prijungtas prie jūsų šaldytuvo maitinimo laido. Šis kištukas turi būti naudojamas su specialiai įžemintu 16 amperų lizdu. Jei jūsų namuose nėra tokio lizdo, pasirūpinkite, kad kvalifikuotas elektrikas jį įrengtų.

- Šį prietaisą galima naudoti vaikams nuo 8 metų amžiaus ir asmenims, turintiems psichinių, jutiminių arba protinių negalių arba patirties bei žinių trūkumo, jeigu jie yra prižiūrimi arba instruktuojami, kaip saugiai naudoti šį prietaisą, ir supranta atitinkamus pavojus. Vaikams negalima žaisti su šiuo prietaisu. Neprižiūrimi vaikai negali atlikti valymo ir naudotojo atliekamų techninės priežiūros darbų.
- Vaikai nuo 3 iki 8 metų amžiaus gali naudotis šaldymo prietaisais, t.y., sukrauti į juos ir iškrauti iš jų produktus. Vaikai neturėtų atlikti prietaiso valymo ir priežiūros darbų; labai maži vaikai (0-3 metų amžiaus) neturėtų naudotis prietaisais; maži vaikai (3-8 metų amžiaus) prietaisais gali naudotis tik nuolat prižiūrimi siekiant užtikrinti jų saugumą; vyresni vaikai (8-14 metų amžiaus) ir negalią turintys asmenys prietaisais gali naudotis tik deramai prižiūrimi arba gavę nurodymus, kaip saugiai naudotis prietaisu. Didelę negalią turintiems asmenims negalima naudotis prietaisais, nebent jie būtų nuolat prižiūrimi siekiant užtikrinti saugumą.
- Jei pažeidžiamas maitinimo laidas, jį leidžiama keisti tik gamintojui, įgaliotam gamintojo klientų aptarnavimo atstovui arba panašios kvalifikacijos asmeniui – kitaip gali kilti pavojus.
- Šis prietaisas neskirtas naudoti daugiau kaip 2000 m aukštyje.

Paisykite toliau pateiktų nurodymų, kad maistas nebūtų užterštas:

- Nelaikykite prietaiso durelių ilgai atidarytų, priešingu atveju temperatūra prietaiso skyriuose gali ženkliai pakilti.
- Reguliariai valykite su maistu galinčius liestis paviršius ir pasiekiamas drenažo sistemas
- Žalią mėsą ir žuvį šaldiklyje laikykite sudėtą tinkamuose induose, kad nesiliestų su kitais maisto produktais ar ant jų nevarvėtų.
- Dviem žvaigždutėmis pažymėtuose šaldiklio skyriuose galima laikyti iš anksto užšaldytą maistą, laikyti arba ruošti ledus ir gaminti ledo kubelius.
- Viena, dviem ir trimis žvaigždutėmis pažymėti šaldiklio skyriai netinka šaldyti šviežius maisto produktus.
- Jeigu prietaise ilgai nelaikysite jokių produktų, išjunkite jį, atitirpinkite, išvalykite, išdžiovinkite ir palikite dureles atidarytas, kad prietaise neatsirastų pelėsis.

1.2 Įspėjimai dėl montavimo

Prieš pirmą kartą naudodami šaldytuvo šaldiklį, atkreipkite dėmesį į toliau nurodytus dalykus.

- Jūsų šaldytuvo šaldiklio naudojimo įtampa yra 220–240 V, 50 Hz
- Sumontavus kištukas turi būti prieinamas.
- Naudojant pirmą kartą, jūsų šaldytuvo šaldiklis gali turėti kvapą. Tai normalu, kvapas išnyks, kai šaldytuvo šaldiklis pradės atvėsti.
- Prieš prijungdami šaldytuvo šaldiklį, įsitikinkite, kad duomenų lentelėje pateikta informacija (įtampa ir prijungta apkrova) atitinka elektros energijos tiekimo informaciją. Jei kyla abejonių, kreipkitės į kvalifikuotą elektriką.
- Įkiškite kištuką į lizdą, kuriame yra efektyvi įžeminimo jungtis. Jei lizdas neturi įžeminimo kontakto arba kištukas netinka, rekomenduojame kreiptis į kvalifikuotą elektriką.
- Prietaisą reikia prijungti prie tinkamai sumontuoto lizdo su saugikliu. Maitinimo šaltinis (kintamosios srovės) ir įtampa veikimo vietoje turi sutapti su informacija, nurodyta prietaiso duomenų plokštelėje (duomenų plokštelė yra kairėje prietaiso pusėje).
- Neprisiimame atsakomybės už pažeidimus, kurie gali kilti dėl naudojimo be įžeminimo.
- Pastatykite šaldytuvo šaldiklį ten, kur jo neveiks tiesioginiai saulės spinduliai.
- Šaldytuvo šaldiklio negalima naudoti lauke ar lietuje.
- Jūsų prietaisas turi būti pastatytas bent 50 cm atstumu nuo viryklių, dujinių orkaitių ir pagrindinių šildymo prietaisų ir bent 5 cm atstumu nuo elektrinių viryklių.
- Jei šaldytuvo šaldiklį statote šalia šaldiklio, tarp jų reikia palikti bent 2 cm tarpą, kad išoriniame paviršiuje nesikauptų drėgmė.
- Neuždenkite šaldytuvo šaldiklio korpuso ar viršaus staltiesėlėmis. Tai turės įtakos šaldytuvo šaldiklio efektyvumui.

- *Nuo prietaiso viršaus reikia palikti bent 150 mm tarpą. Nieko nedėkite ant prietaiso viršaus.
- Nedėkite ant prietaiso sunkių daiktų.
- Prieš naudodami nuodugniai išvalykite prietaisą (žr. „Valymas ir priežiūra“).
- Prieš naudodami šaldytuvo šaldiklį, visas dalis nuvalykite šilto vandens ir šaukštelio natrio bikarbonato tirpalu. Tada nuplaukite švariu vandeniu ir nusausinkite. Nuvalę, visas dalis sudėkite atgal į šaldytuvo šaldiklį.
- Norėdami užtikrinti, kad jūsų prietaisas stovi lygiai ir stabiliai, naudokite reguliuojamas priekines kojeles. Kojėles galite sureguliuoti pasukdami į bet kurią pusę. Tai reikia padaryti prieš dedant į prietaisą maisto produktus.
- Sumontuokite du plastikinius atstumo kreipiklius (dalis ant juodų menčių – kondensatoriaus – galinėje dalyje) pasukdami jį 90° (kaip pavaizduota paveikslėlyje), kad šaldytuvui susilietus su siena nesirinktų kondensatas.
- Atstumas tarp prietaiso ir galinės sienos turi būti ne didesnis kaip 75 mm.

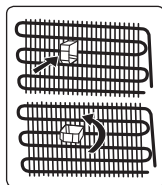

1.3 Naudodami

- Nejunkite šaldytuvo šaldiklio prie elektros tinklo naudodami ilgintuvo laidą.
- Nenaudokite prietaiso, jei kištukinės jungtys yra pažeistos, sugadintos arba senos.
- Netraukite, nelenkite ir nepažeiskite laido.
- Nenaudokite kištuko adapterio.
- Prietaisas skirtas naudoti suaugusiems. Neleiskite vaikams žaisti su prietaisu ar kaboti nuo durelių.
- Nelieskite maitinimo laido / kištuko šlapiomis rankomis. Galite sukelti trumpąjį jungimą arba elektros šoką.
- Nestatykite stiklinių butelių ar skardinių į ledo gaminimo kamerą, nes užšalus turiniui, jie sprogs.

- Nedėkite į šaldytuvą sprogstamųjų arba degių medžiagų. Daug alkoholio turinčius gėrimus dėkite vertikaliai į šaldytuvo skyrių ir įsitikinkite, kad butelių viršus yra sandariai uždarytas.
- Išimdami ledą iš ledo gaminimo kameros, nelieskite jo. Ledas gali sukelti šalčio nudegimus ir (arba) įpjovimus.
- Nelieskite užšaldytų produktų drėgnomis rankomis. Nevalgykite ledų ar ledo kubelių iškart po to, kai išėmėte juos iš ledo gaminimo kameros.
- Neužšaldykite atšildyto maisto. Vartodami pakartotinai užšaldytus produktus galite patirti sveikatos sutrikimų, pvz., apsinuodyti maistu.

Seni ir neveikiantys šaldytuvai

- Jei jūsų šaldytuvas ar šaldiklis turi užraktą, prieš išmesdami šaldytuvą sugadinkite arba išimkite užraktą, nes vaikai gali užsitrenkti viduje ir taip gali įvykti nelaimingas atsitikimas.
- Senuose šaldytuvuose ir šaldikliuose yra izoliacinių ir aušinimo medžiagų su CFC. Todėl pasirūpinkite, kad išmesdami seną šaldytuvą nepadarytumėte žalos aplinkai.

CE atitikties deklaracija

Pareiškiame, kad mūsų gaminiai atitinka galiojančias Europos direktyvas, sprendimus ir reglamentus bei reikalavimus, išvardytus nurodytuose standartuose.

Seno prietaiso išmetimas

Simbolis ant gaminio ar jo pakuotės rodo, kad gaminio negalima išmesti kartu su buitinėmis atliekomis. Vietoj to jį reikia perduoti atitinkamam elektros ir elektroninės įrangos perdirbimo surinkimo punktui. Užtikrinę, kad gaminys teisingai išmestas, padėsite išvengti galimų neigiamų pasekmių aplinkai ir žmonių sveikatai, kurios galėtų kilti dėl netinkamo šio gaminio atliekų tvarkymo. Norėdami gauti išsamesnės informacijos apie gaminio perdirbimą, susisiekite su vietiniu miesto biuru, buitinių atliekų šalinimo tarnyba arba parduotuve, kurioje įsigijote gaminį.



Pakuotė ir aplinka

Pakavimo medžiagos apsaugo jūsų mašiną nuo pažeidimų, kurie gali atsirasti gabenant. Pakavimo medžiagos yra perdirbamos, todėl jos ekologiškos. Perdirbtų medžiagų naudojimas sumažina žaliavų sąnaudas, taigi ir atliekų susidarymą.





Pastabos.

- Prieš montuodami ir naudodami prietaisą atidžiai perskaitykite instrukcijų vadovą. Nesame atsakingi už pažeidimus, atsiradusius dėl netinkamo naudojimo.
- Vadovaukitės visais prietaiso ir instrukcijų vadovo nurodymais, laikykitės šį vadovą saugioje vietoje, kad galėtumėte išspręsti problemas, kurių gali kilti ateityje.
- Šis prietaisas skirtas naudoti namuose, jį galima naudoti tik vidaus aplinkoje ir tik nurodytais tikslais. Jis nėra tinkamas naudoti komerciniais tikslais arba bendram naudojimui. Dėl tokio naudojimo prietaiso garantija bus atšaukta ir mūsų įmonė nebus atsakinga už jokią patirtą žalą.
- Šis prietaisas skirtas naudoti tik namuose ir skirtas tik šaldyti / laikyti maisto produktus. Jis nėra tinkamas naudoti komerciniais arba įprastais tikslais ir (arba) laikyti kitoms medžiagos (išskyrus maistą). Mūsų įmonė neatsako už nuostolius, atsiradusius dėl netinkamo prietaiso naudojimo.

2 PRIETAISO APRĄŠAS

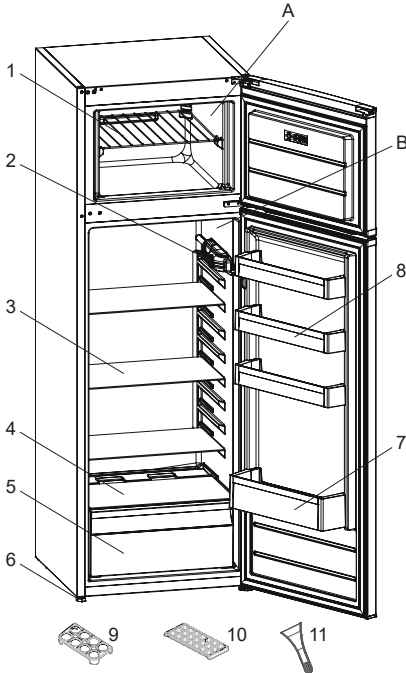
Prietaisas nėra įmontuojamas prietaisas.



 Šis pristatymas skirtas tik supažindinti su šio buitinio prietaiso dalimis. Dalys gali skirtis, tai priklauso nuo buitinio prietaiso modelio.

- A) Šaldiklio skyrius
- B) Šaldytuvo skyrius
- 1) Šaldiklio lentyna
- 2) Termostato dėžutė
- 3) Šaldytuvo lentynos
- 4) Traškaus maisto dangtelis
- 5) Traškaus maisto skyrius
- 6) Išlyginimo kojelės
- 7) Butelių lentyna
- 8) Durelių lentynos
- 9) Kiaušinių laikiklis
- 10) Ledo dėžės lentyna
- 11) Plastikinis ledo grandiklis *

* Kai kuriuose modeliuose

Bendrosios pastabos

Šviežio maisto skyrius (šaldytuvus):

Efektyviausiai energija naudojama tuomet, kai stalčiai yra apatinėje prietaiso dalyje, o lentynos išdėstytos tolygiai, durelių dėžių padėtis nedaro įtakos energijos sąnaudoms.

Šaldyto maisto skyrius (šaldiklis):

Efektyviausiai energija naudojama tuomet, kai stalčiai yra apatinėje prietaiso dalyje, o dėžės yra saugojimo padėtyje.

2.1 Matmenys

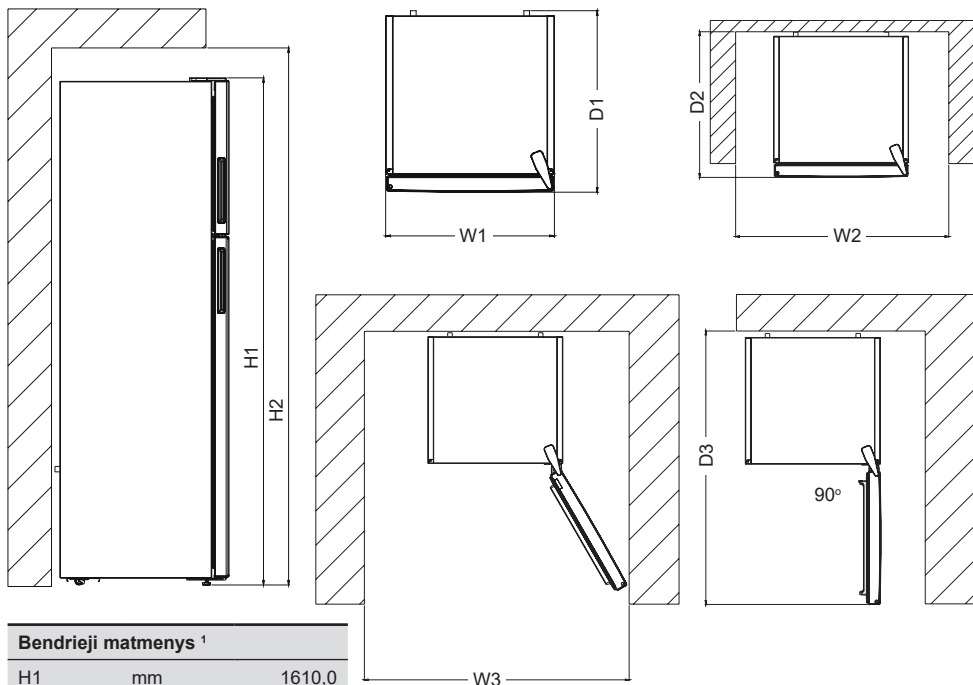

Bendrieji matmenys ¹		
H1	mm	1610,0
W1	mm	540,0
D1	mm	570,0

¹ prietaiso aukštis, plotis ir gylis be rankenos ir kojelių

Naudojant reikalingą erdvę ²		
H2	mm	1760,0
W2	mm	640,0
D2	mm	667,8

² prietaiso aukštis, plotis ir gylis su rankena ir erdve, reikalinga laisvam aušinimo oro cirkuliavimui

Bendra naudojant reikalingą erdvę ³		
W3	mm	658,5
D3	mm	1106,5

³ prietaiso aukštis, plotis ir gylis su rankena ir erdve, reikalinga laisvam aušinimo oro cirkuliavimui bei erdve, reikalinga durelėms atidaryti iki minimalaus kampo, leidžiančio išimti visą viduje esančią įrangą

3 PRIETAISO NAUDOJIMAS

3.1 Informacija apie „Less Frost“ technologiją

Vidinis garintuvas leidžia „Less Frost“ technologijai užtikrinti efektyvesnį šaldymą, todėl šaldiklį reikia rečiau atšildyti ir yra daugiau vietos maistui laikyti.

3.2 Termostato nuostata

Termostatas automatiškai reguliuoja temperatūrą vėsinimo ir šaldiklio skyriuose. Šaldytuvo temperatūrą galima pasiekti pasukant rankenėlę į didesnį skaičių; 1–3, 1–5 arba SF (didžiausias termostato skaičius priklauso nuo turimo gaminio.)

 **Svarbi pastaba.** Nesukite rankenėlės už 1 padėties, nes prietaisas neveiks.

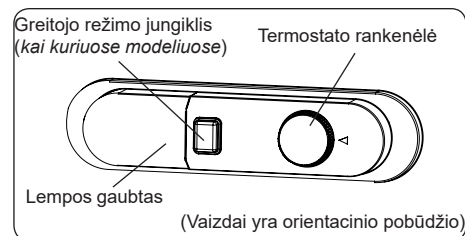

Termostato nuostatos.

1 – 2 : Trumpalaikiam maisto laikymui

3 – 4 : Ilgalaikiam maisto laikymui

5 : Didžiausio vėsinimo padėtis. Prietaisas veiks ilgiau. Jei reikia, pakeiskite temperatūros nuostatą.

Jei prietaisas turi SF padėtį:

- Jei norite produktus greitai užšaldyti, pasukite rankenėlę iki „SF“ padėties. Šioje padėtyje šaldiklio skyrius veiks žemiausioje temperatūroje. Kai produktai užšals, pasukite termostato rankenėlę į įprasto naudojimo padėtį. Jei nepakeisite padėties „SF“, po pastaboje nurodyto laiko prietaiso darbas automatiškai grįš į paskutinę naudotą termostato padėtį. Gražinkite termostato jungiklį į padėtį „SF“ ir gražinkite jį į įprasto naudojimo padėtį. Jei termostato jungiklis yra padėtyje „SF“ pirmą kartą įjungus

prietaisą, jo darbas automatiškai grįš į 3 termostato padėtį po pastaboje nurodyto laiko.

Greitasis užšaldymas: Šis jungiklis naudojamas greitajam užšaldymui įjungti. Norėdami didžiausios šaldymo galios, įjunkite šį jungiklį 24 valandas prieš įdedant šviežią maistą. Įdėjus į šaldiklį šviežio maisto paprastai pakanka 24 valandoms nustatyti padėtį ĮJUNGTA. Norėdami taupyti energiją, išjunkite šį jungiklį po 24 valandų, kai įdedate šviežio maisto.

Žiemos režimo jungiklis: Jei aplinkos temperatūra yra žemesnė negu 16 °C, šis jungiklis turi būti naudojamas žiemos režimui įjungti ir šaldytuve palaiko aukštesnę negu 0°C temperatūrą, o šaldiklyje palaiko žemesnę negu -18°C temperatūrą.

3.3 Įspėjimai apie temperatūros nuostatas

- Jūsų prietaisas skirtas naudoti standartuose nustatytais aplinkos temperatūros intervalais, pagal klimato klasę, nustatytą informacijos techninių duomenų lentelėje. Nerekomenduojama šaldytuvo naudoti aplinkoje, kurioje temperatūros intervalai viršija nurodytus. Dėl to sumažės prietaiso vėsinimo efektyvumas.
- Temperatūros reguliavimus reikia atlikti atsižvelgiant į tai, kaip dažnai atidarinėjamos durelės, į prietaisą laikomo maisto kiekį ir vietos, kurioje stovi prietaisas, aplinkos temperatūrą.
- Pirmą kartą įjungę prietaisą, palikite jį 24 valandoms, kad jis pasiektų darbinę temperatūrą. Per šį laiką neatidarykite durelių ir nelaikykite prietaise didelio kiekio maisto.
- Taikoma 5 minučių uždelsimo funkcija, kad būtų išvengta prietaiso kompresoriaus pažeidimų jungiant ar atjungiant jį nuo tinklo arba nutrūkus energijos tiekimui. Jūsų prietaisas pradės veikti įprastai po 5 minučių.

Klimato klasė ir reikšmė:

T (tropinė): Šis šaldymo prietaisas skirtas naudoti aplinkos temperatūroje nuo 16 °C iki 43 °C.

ST (subtropinė): Šis šaldymo prietaisas skirtas naudoti aplinkos temperatūroje nuo 16 °C iki 38 °C.

N (vidutinė): Šis šaldymo prietaisas skirtas naudoti aplinkos temperatūroje nuo 16 °C iki 32 °C.

SN (išplėstinė vidutinė): Šis šaldymo prietaisas skirtas naudoti aplinkos temperatūroje nuo 10 °C iki 32 °C.

3.4 Priedai

Vaizdiniai ir tekstiniai aprašai priedų skyriuje gali skirtis, priklausomai nuo jūsų prietaiso modelio.

3.4.1 Ledo surinkimo lentyna (kai kuriuose modeliuose)

- Užpildykite ledo surinkimo lentyną vandeniu ir padėkite į šaldiklio skyrių.
- Vandeniui visiškai užšalus, galite pasukti lentyną, kaip parodyta žemiau, kad išimtumėte ledo kubelius.

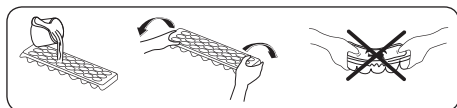

3.4.2 Plastikinis grandiklis (kai kuriuose modeliuose)

Po kurio laiko tam tikros šaldiklio vietos apšals. Šaldiklyje susikaupusį šerkšną reikia reguliariai šalinti. Jei turite, naudokite plastikinį grandiklį. Šiai operacijai nenaudokite aštrių metalinių daiktų. Jie gali pradurti šaldytuvo grandinę ir nepataisomai sugadinti įrenginį.

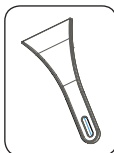

3.4.3 Butelio laikiklis (kai kuriuose modeliuose)

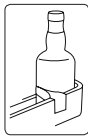

Kad buteliai neslystų ir nenukristų, naudokite butelio laikiklį.

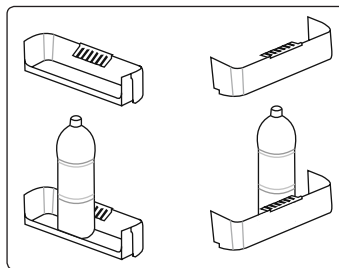

4 MAISTO PRODUKTŲ LAIKYMAS

4.1 Šaldytuvo skyrius

- Kad sumažintumėte drėgmę ir išvengtumėte šerkšno susidarymo, skysčius visada laikykite sandariose talpyklose šaldytuve. Šerkšnas yra linkęs kauptis šalčiausiose garuojančio skysčio vietose, o laikui bėgant prietaisą reikės dažniau atšildyti.
- Paruošti patiekalai turi likti uždengti, laikant juos šaldytuve. Nedėkite šiltų maisto produktų į šaldytuvą. Dėkite juos, kai jie yra pravėšę, kitaip šaldytuvo viduje padidės temperatūra / drėgmė, sumažindama šaldytuvo efektyvumą.
- Įsitinkinkite, kad jokie daiktai tiesiogiai nesiliečia su galine prietaiso sienele, nes atsiras šerkšnas, prilips pakuotė. Nedarinėkite šaldytuvo durelių pernelyg dažnai.
- Mėsą ir nuvalytą žuvių rekomenduojame laisvai suvynioti ir laikyti stiklinėje lentynoje tiesiai virš daržovių dėklo, kur oras vėsesnis, nes taip užtikrinamos geriausios laikymo sąlygos.
- Laisvus vaisius ir daržoves laikykite traškus maisto talpyklose.
- Laikydami vaisius ir daržoves atskirai, išvengsite etilenui jautrių daržovių (žalialapių daržovių, brokolių, morkų ir kt.) gedimo dėl etileno, išsiskiriančio iš vaisių (bananų, persikų, abrikosų, figų ir kt.).
- Nedėkite šlapių daržovių į šaldytuvą.
- Visų maisto produktų laikymo laikas priklauso nuo pradinės maisto kokybės ir nepertraukiamo šaldymo ciklo iki laikymo šaldytuve.
- Iš mėsos nutekėjęs vanduo gali užteršti kitus šaldytuve esančius produktus. Supakuokite mėsos gaminius ir išvalykite visus nuotėkius lentynose.
- Nedėkite maisto priešais oro srauto kanalą.

- Supakuotus maisto produktus suvartokite iki rekomenduojamos galiojimo pabaigos datos.

Saugokite maistą, kad jis nesiliestų su temperatūros jutikliu, esančiu šaldytuvo skyriuje, kad šaldytuvo skyriaus temperatūra būtų optimali.

- Jei veikimo sąlygos normalios, pakanka nustatyti šaldytuvo temperatūrą +4 °C.
- Šaldytuvo skyriaus temperatūra turėtų būti tarp 0-8 °C, šviežias maistas žemesnėje negu 0 °C temperatūroje ledėja ir puva, o bakterijos dauginasi aukštesnėje negu 8 °C temperatūroje, todėl maistas genda.
- Nedėkite karšto maisto į šaldytuvą, palaukite, kol jis atvės. Karštas maistas pakelia temperatūrą šaldytuve, todėl maistas gali būti apnuodytas ir pradėti gesti.
- Mėsa, žuvis ir kiti produktai turi būti laikomi žemos temperatūros skyriuje, o daržovių skyriuje (jei toks yra) geriausia laikyti daržoves.
- Norint išvengti produktų užteršimo vienas nuo kito, mėsos produktus, vaisius ir daržoves reikia laikyti atskirai.
- Maistą į šaldytuvą reikia dėti uždarytuose induose, kad būtų išvengta drėgmės bei kvapų.

Žemiau pateikta lentelė yra greitis vadovas, kuriame parodytas efektyviausias būdas laikyti pagrindinių grupių maisto produktus šaldytuvo skyriuje.

Maistas	Ilgiausias laikymo laikas	Kaip ir kur laikyti
Daržovės ir vaisiai	1 sav.	Daržovių dėklas
Mėsa ir žuvis	2–3 d.	Įvynioti į plastikinę foliją, idėti į maišelius arba į mėsos indą ir laikyti stiklinėje lentynoje
Šviežias sūris	3–4 d.	Paskirtoje durelių lentynoje
Sviestas ir margarinas	1 sav.	Paskirtoje durelių lentynoje

Maistas	Ilgiausias laikymo laikas	Kaip ir kur laikyti
Gaminiai iš butelių, pvz. pieno ir jogurto	Iki gamintojo rekomenduojamo galiojimo laiko pabaigos	Paskirtoje durelių lentynoje
Kiaušiniai	1 mėn.	Paskirtoje kiaušinių lentynoje
Virtas maistas	2 d.	Visos lentynos

PASTABA.



Bulvių, svogūnų ir česnakų negalima laikyti šaldytuve.

4.2 Šaldiklio skyrius

- Šaldiklis naudojamas šaldytam maistui laikyti, šviežiam maistui šaldyti ir ledo kubeliams gaminti.
- Skystą maistą reikia užšaldyti plastikiniuose puodeliuose, o kitą maistą – folijoje ar plastikiniuose maišeliuose. Užšaldant žalią maistą, tinkamai ir sandariai jį supakuokite, kad pakuotė nepraleistų oro ir iš jos neišbėgtų skysčiai. Labiausiai pakavimui tinka šaldymo maišeliai, aliuminio folija, polietileniniai maišeliai ir plastikinės dėžutės.
- Šviežio maisto nelaikykite šalia užšaldyto, nes jis gali atitirpinti užšaldytą maistą.
- Prieš užšaldydami šviežią maistą, padalykite jį į porcijas, kurias galima suvalgyti vienu prisėdimu.
- Atšildytą maistą suvartokite per trumpą laiką nuo atšildymo
- Laikydami šaldytą maistą, visada vadovaukitės gamintojo nurodymais ant maisto pakuočių. Jei informacija nepateikta, maisto produktų nereikėtų laikyti ilgiau nei 3 mėnesius nuo pirkimo dienos.
- Jei perkate šaldytą maistą, įsitinkinkite, kad jis buvo laikomas tinkamomis sąlygomis ir pakuotė nėra pažeista.
- Užšaldytą maistą reikia gabenti atitinkamoje taroje ir kuo greičiau įdėti į šaldiklį.

- Nepirkite šaldytų maisto produktų, jei ant pakuotės yra drėgmės arba ji pernelyg išsipūtusi. Tikėtina, kad jie buvo laikomi netinkamoje temperatūroje ir jų turinys sugedo.
- Užšaldyto maisto laikymo laikas priklauso nuo patalpos temperatūros, termostato nuostatos, nuo to, kaip dažnai atidarinėjamos durelės, maisto tipo ir laiko, kurio prireikia, kol produktas iš parduotuvės patenka į namus. Visada vadovaukitės instrukcijomis, išspausdintomis ant pakuotės, ir nelaikykite maisto ilgiau, nei nurodytas maksimalus laikas.
- Palikus šaldiklio dureles ilgą laiką atidarytas arba netinkamai uždarytas, susidarys šerkšnas, kuris gali trukdyti efektyviai oro cirkuliacijai. Norėdami pašalinti problemą, atjunkite šaldiklį iš elektros tinklo ir palaukite, kol jis atšils. Išvalykite šaldiklį, kai jis visiškai atitirps.
- Šaldiklio talpa, nurodyta etiketėje, yra be dėklų, dangtelių ir pan.
- Neužšaldykite atšildyto maisto. Galite sukelti pavojų savo sveikatai ir apsinuodyti maistu ar pan.

PASTABA. Jei bandysite atidaryti šaldiklio dureles vos jas uždarę, pastebėsite, kad jos lengvai neatsidarys. Tai normalu. Pasiekus pusiausvyrą, durelės atsidarys lengvai.



Žemiau pateikta lentelė yra greitisis vadovas, kuriame parodytas efektyviausias būdas laikyti pagrindinių grupių maisto produktus šaldiklio skyriuje.

Mėsa ir žuvis	Paruošimas	Ilgiausias laikymo laikas (mėn.)
Kepsnys	Apvyniokite folija	6–8
Ėriena	Apvyniokite folija	6–8
Veršienos kepsnys	Apvyniokite folija	6–8
Veršienos kubeliai	Mažais gabalėliais	6–8
Ėrienos kubeliai	Kubeliais	4–8
Malta mėsa	Pakuotėse nenaudojant prieskonių	1–3
Vidaus organai (dalys)	Kubeliais	1–3
Bolonijos dešra / salamis	Turi būti laikoma supakuota, net jei turi membraną	
Vištiena ir kalakutiena	Apvyniokite folija	4–6
Žąsiena ir antiena	Apvyniokite folija	4–6
Elniena, triušiena, šerniena	2,5 kg porcijomis arba kaip filė	6–8
Gėlavandenės žuvis (lašišos, karpiai, gervės, šamai)		2
Liesos žuvis (ešeris, otas, plekšnė)	Išėmę žarnas ir nuskutę žvynus, nuplaukite ir nusausinkite. Jei reikia, nupjaukite uodegą ir galvą.	4
Riebios žuvis (tunai, skumbrės, melsvieji ešeriai, ančiuviai)		2–4
Moliuskai	Nuvalykite ir sudėkite į maišelį	4–6
Ikrai	Pakuotėje arba aliuminio ar plastiko talpykloje	2–3
Sraigės	Sūriame vandenyje arba aliuminio ar plastiko talpykloje	3
 PASTABA. Atšildytą mėšą virkite kaip šviežią. Jei mėsa po atšildymo neverdama (nekepama), jos negalima vėl užšaldyti.		

Daržovės ir vaisiai	Paruošimas	Ilgiausias laikymo laikas (mėn.)
Žaliosios pupelės	Nuplaukite, supjaustykite mažais gabalėliais ir pavirkite vandenyje	10–13
Pupelės	Išlukštenkite, nuplaukite ir pavirkite vandenyje	12
Kopūstai	Nuvalykite ir pavirkite vandenyje	6–8
Morkos	Nuvalykite, supjaustykite griežinėliais ir pavirkite vandenyje	12
Pipirai	Nupjaukite kotą, supjaustykite į dvi dalis, išimkite sėklas ir pavirkite vandenyje	8–10
Špinatai	Nuplaukite ir pavirkite vandenyje	6–9
Žiediniai kopūstai	Nupjaukite lapus, supjaustykite gabalėliais ir palikite pamirkti vandenyje su trupučiu citrinos sulčių	10–12
Baklažanai	Nuplovę supjaustykite 2 cm gabalėliais	10–12

Daržovės ir vaisiai	Paruošimas	Ilgiausias laikymo laikas (mėn.)
Kukurūzai	Nuvalykite ir supakuokite su kotu arba tik kukurūzus	12
Obuoliai ir kriaušės	Nulupkite ir supjaustykite	8–10

Daržovės ir vaisiai	Paruošimas	Ilgiausias laikymo laikas (mėn.)
Abrikosai ir persikai	Supjaustykite į dvi dalis ir išimkite kaulą	4–6
Braškės ir gervuogės	Nuplaukite ir nupjaukite stiebelius	8–12
Virti vaisiai	Į indą įpilkite 10 % cukraus	12
Slyvos, vyšnios, spanguolės	Nuplaukite ir nupjaukite stiebelius	8–12

	Ilgiausias laikymo laikas (mėn.)	Atšildymo laikas kambario temperatūroje (val.)	Atšildymo laikas orkaitėje (min.)
Duona	4–6	2–3	4–5 (220–225 °C)
Sausainiai	3–6	1–1,5	5–8 (190–200 °C)
Kepiniai	1–3	2–3	5–10 (200–225 °C)
Pyragai	1–1,5	3–4	5–8 (190–200 °C)
Filo tešla	2–3	1–1,5	5–8 (190–200 °C)
Pica	2–3	2–4	15–20 (200 °C)

Pieno produktai	Paruošimas	Ilgiausias laikymo laikas (mėn.)	Laikymo sąlygos
Pieno (homogenizuoto) pakeliai	Originaliame pakelyje	2–3	Grynas pienas originaliame pakelyje
Sūris, išskyrus baltąjį sūrį	Griežinėliais	6–8	Trumpam gali būti naudojama originali pakuotė. Ilgesnį laiką laikyti suvyniojus į foliją.
Sviestas, margarinas	Originalioje pakuotėje	6	

5 VALYMAS IR TECHNINĖ PRIEŽIŪRA

 Prieš valydami, atjunkite prietaisą nuo tinklo.

 Neplaukite prietaiso pildami ant jo vandeni.

 Prietaisui valyti nenaudokite abrazyvinių produktų, ploviklių ar muilo. Nuvalę, nuplaukite švariu vandeniu ir atsargiai išdžiovinkite. Baigę valyti, sausomis rankomis įkiškite kištuką į maitinimo tinklą.

- Įsitikinkite, kad vanduo nepatenka į lempos korpusą ir kitas elektrines dalis.

- Prietaisą reikia reguliariai valyti sodos bikarbonato ir drungno vandens tirpalu.
- Priedus atskirai valykite ranka, naudodami muilą ir vandenį. Neplaukite priedų indaplovėje.
- Kondensatorių bent du kartus per metus nuvalykite šepetėliu. Taip sumažinsite energijos sąnaudas ir padidinsite produktyvumą.



Valant reikia atjungti maitinimo šaltinį.

5.1 Atšildymas

Šaldytuvo skyriaus atšildymas

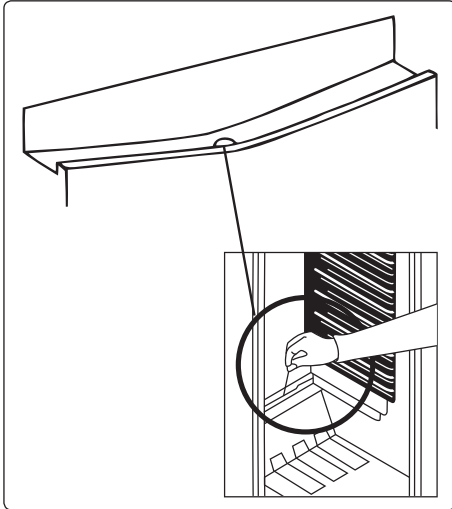

- Šaldytuvo skyrius atsišildo automatiškai eksploataavimo metu. Vanduo surenkamas garinimo lentynoje ir automatiškai išgaruoja.
- Garinimo lentyną ir vandens išleidimo angą reikia periodiškai valyti atitirpinimo išleidimo kamščiu, kad vanduo nesikauptų šaldytuvo dugne ir ištekėtų.
- Taip pat galite išvalyti išleidimo angą užpildami ją puse stiklinės vandens.

Šaldiklio atšildymo procesas

- Šaldiklyje susikaupia šiek tiek šerkšno ir jo kiekis priklauso nuo to, kiek ilgai būna atidarytos durelės arba koks drėgmės kiekis patenka į vidų. Labai svarbu užtikrinti, kad šerkšnas ar ledas nesusiformuotų tose vietose, kur jis gali paveikti durų tarpiklio glaudų priglundimą. Dėl susikaupusio šerkšno į prietaisą gali patekti oro, todėl kompresorius gali veikti nenutrūkstamai. Susiformavęs plonas šerkšno sluoksnis yra pakankamai minkštas ir jį galima pašalinti šepetėliu arba plastikiniu grandikliu. Norėdami paspartinti atitirpinimo procesą, nenaudokite jokių metalinių arba aštrių grandiklių, mechaninių prietaisų ar kitų priemonių. Pašalinkite visą išjudintą šerkšną nuo prietaiso grindų. Valant

ploną šerkšno sluoksnį nebūtina išjungti prietaiso.

- Norėdami pašalinti storas ledo sankaupas, išjunkite prietaisą iš elektros tinklo, išimkite turinį į kartonines dėžes ir įvyniokite į storas antklodes arba popieriaus lakštus, kad išlaikytumėte juos šaltus. Atšildymas vyks veiksmingiausiai, jei jis bus atliekamas beveik ištuštintus šaldiklį. Jį reikėtų atlikti kaip galima greičiau, kad turinys nespėtų per daug sušilti.
- Norėdami paspartinti atitirpinimo procesą, nenaudokite jokių metalinių arba aštrių grandiklių, mechaninių prietaisų ar kitų priemonių. Užšaldyto maisto temperatūros padidėjimas atšildymo metu sutrumpins jų laikymo laiką. Atšildydami turinį sandariai suvyniokite ir atvėsinkite.

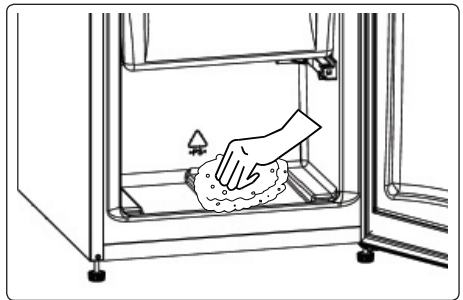

- Nusausinkite skyriaus vidų kempinėle arba švariu audiniu.
- Norėdami paspartinti atšildymo procesą, į šaldiklio skyrių įdėkite vieną ar kelis šilto vandens dubenis.
- Prieš pakartotinai sudėdami turinį į šaldiklį jį apžiūrėkite. Jei kurios nors pakuotės atitirpo, jų turinį reikėtų suvartoti per 24 valandas arba termiškai apdoroti ir užšaldyti pakartotinai.
- Užbaigę atšildymą išvalykite prietaiso vidų tirpalu, pagamintu iš šilto vandens ir trupučio sodos (bikarbonato), tada kruopščiai nusausinkite. Tokiu pat būdu išplaukite visas išimamas dalis ir vėl jas sudėkite. Vėl įjunkite prietaisą į elektros tinklą ir, prieš sudėdami maistą į šaldiklį, palikite 2–3 valandoms nustatę vertę MAX.

Šviesos diodų lempučių keitimas

Norėdami pakeisti bet kurį šviesos diodą, kreipkitės į artimiausią įgaliotąjį techninio aptarnavimo centrą.

 **Pastaba.** Atsižvelgiant į modelį, šviesos diodų juostelių skaičius ir vieta gali skirtis.

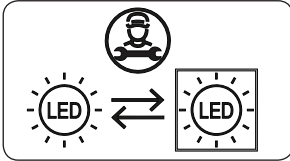

Jeigu gaminyje yra LED lempučių

Šiame gaminyje yra <E> energijos vartojimo efektyvumo klasės šviesos šaltinis.

Jeigu gaminyje yra LED juostelė (-os) arba LED kortelė (-os)

Šiame gaminyje yra <F> energijos vartojimo efektyvumo klasės šviesos šaltinis.

6 GABENIMAS IR PERSTATYMAS

6.1 Gabenimas ir padėties keitimas

- Originalią pakuotę ir putplasčio lakštus galima laikyti, juos bus galima naudoti prireikus transportuoti į kitą vietą (nebūtina).
- Sutvirtinkite prietaisą naudodami storą pakuotę, juostas ir stiprias virves ir vadovaukitės ant pakuotės pateikiamos gabenimo instrukcijomis.
- Kai perkeliate arba gabenate prietaisą, nuimkite visas judančias dalis arba apsaugokite jas nuo smūgių pritvirtindami prie prietaiso juostomis.

 Prietaisą gabenkite vertikaliaje padėtyje.

6.2 Durelių padėties keitimas

- Šaldytuvo durelių atidarymo krypties pakeisti negalima, jei durelių rankenos sumontuotos ant priekinio prietaiso durelių paviršiaus.
- Durelių atidarymo kryptį galima pakeisti modeliuose be durelių rankenų.
- Jei prietaiso durelių atidarymo kryptį galima pakeisti, susisiekite su artimiausiu įgaliotuoju techninio aptarnavimo centru, kad jų darbuotojai pakeistų atidarymo kryptį.

7 PRIEŠ SKAMBINANT APTARNAVIMO TARNYBAI

Jei kyla problemų su **prietaisu**, prieš susisiekdami su klientų aptarnavimo tarnyba, patikrinkite toliau nurodytus dalykus.

Prietaisas neveikia

Patikrinkite, ar:

- tiekiamas maitinimas;
- kištukas teisingai įkištas į lizdą;
- neperdegęs kištuko ar tinklo saugiklis;
- nesugedęs lizdas. Norėdami tai patikrinti, į prie to paties lizdo prijunkite kitą veikiantį prietaisą.

Prietaisas veikia prastai

Patikrinkite, ar:

- prietaisas neperkrautas;
- prietaiso drelės tinkamai uždarytos;
- ant kondensatoriaus nėra dulkių;
- paliktas pakankamas tarpas nuo galinės ir šoninių sienelių.

Prietaisas veikia triukšmingai

Įprasti garsai

Girdisi įtrūkimo garsas:

- Vykstant automatiniam atšildymui
- Kai prietaisas vėsta arba šyla (dėl prietaiso medžiagų plėtimosi).

Girdisi trumpas įtrūkimo garsas:

Kai termostatas įjungia / išjungia kompresorių.

Motora garsas: Reiškia, kad kompresorius veikia normaliai.

Kompresorius trumpai gali kelti didesnį triukšmą, kai pirmą kartą įjungiamas.

Girdisi burbuliavimo ir teškenimo garsas:

Šį garsą kelia aušinimo medžiagos srautas sistemos vamzdeliuose.

Girdisi tekančio vandens garsas: Dėl vandens, tekančio į garinimo talpyklą. Atšildant garsas yra įprastas.

Girdisi pučiamo oro garsas: Kai kuriuose modeliuose šis garsas gali būti girdimas įprasto veikimo metu dėl oro cirkuliacijos.

Prietaiso kraštai, besiliečiantys su durelių jungtimi, yra šilti

Ypač vasaros metu (šiltuoju metų laiku), veikiant kompresoriui, su durų jungtimi besiliečiantys paviršiai gali sušilti. Tai normalu.

Prietaiso viduje kaupiasi drėgmė

Patikrinkite, ar:

- Visas maistas supakuotas tinkamai. Prieš dedant į **prietaisą**, talpyklos turi būti sausos.
- **Prietaiso** drelės dažnai atidarinėjamos. Atidarius dureles, patalpos drėgmė patenka į **prietaisą**. Drėgmė kaupsis greičiau, jai drelės bus varstomos dažniau, ypač jei patalpoje yra didelė drėgmė.

Drelės tinkamai neatsidaro ir neužsidaro

Patikrinkite, ar:

- Maisto produktai ar pakuotės neleidžia drelėms užsidaryti
- Durelių jungtys sulūžusios ar suplyšusios
- **Prietaisas** yra ant lygaus paviršiaus.
- Kai kuriuose modeliuose kompresorius gali veikti garsiai arba kai kuriuose modeliuose gali padidėti kompresoriaus/šaldytuvo triukšmas, kai gaminys pirmą kartą prijungiamas prie elektros tinklo, priklausomai nuo aplinkos temperatūros pokyčių ar naudojimo. Tai normalu; kai šaldytuvą pasiekia reikiamą temperatūrą, triukšmas automatiškai sumažėja.

Rekomendacijos

- Jei prietaisas išjungtas arba atjungtas nuo maitinimo šaltinio, palaukite mažiausiai 5 minutes prieš prijungdami prietaisą arba iš naujo jį paleisdami, kad nepažeistumėte kompresoriaus.
- Jei prietaiso nenaudosite ilgą laiką (pvz., per vasaros atostogas), atjunkite jį nuo maitinimo tinklo. Išvalykite prietaisą pagal valymo skyriuje pateiktas instrukcijas ir palikite atidarytas dureles, kad išvengtumėte drėgmės ir kvapo kaupimosi.
- Jeigu, atlikus visus pirmiau nurodytus veiksmus, problema kartojasi, pasitarkite su artimiausiu įgaliotuoju techninės priežiūros centru.
- Įsigytas prietaisas skirtas naudoti tik buityje. Jis nėra tinkamas naudoti komerciniais tikslais arba bendram naudojimui. Pabrėžiame, kad jeigu vartotojas naudoja prietaisą nesilaikydamas pateiktų nurodymų, gamintojas ir pardavėjas neprisiima atsakomybės dėl jokio remonto ar gedimo garantiniu laikotarpiu.

8 ENERGIJOS TAUPYMO PATARIMAI

1. Montuokite prietaisą vėsioje, gerai vėdinamoje patalpoje, kurios neveikia tiesioginiai saulės spinduliai, atokiau nuo šilumos šaltinių (pavyzdžiui, radiatorių arba viryklių) esančioje vietoje. Priešingu atveju naudokite izoliacinę plokštę.
2. Šiltą maistą ir gėrimus prieš dėdami juos į prietaisą palikite atvėsti.
3. Atšildomus maisto produktus įdėkite į šaldytuvo skyrių, jei yra. Žema šaldyto maisto temperatūra padės atvėsinti šaldytuvo skyrių, kol maistas šyla. Taip sumažinsite sąnaudas. Palikus užšaldytą maistą atšilti ne prietaise, švaistoma energija.
4. Prietaise esantys gėrimai ar kiti skysčiai turi būti uždengti. Palikus neuždengtus, prietaise pradės kauptis drėgmė, todėl prietaisas sunaudos daugiau energijos. Uždengdami gėrimus ir kitus skysčius, taip pat išsaugote jų kvapą ir skonį.
5. Venkite ilgai laikyti dureles atidarytas ir per dažnai jų nevarstykite, nes į prietaisą pateks šiltas oras ir dėl to bereikalingai dažnai bus įjungiamas kompresorius.
6. Laikykite uždarytus skirtingų temperatūrų skyrius (pavyzdžiui, traškaus maisto ir žemos temperatūros, jei yra).
7. Durelių tarpiklis turi būti švarus ir lankstus. Jei jis susidėvėjęs – pakeiskite.

9 TECHNINIAI DUOMENYS

Techninė informacija pateikta duomenų lentelėje vidinėje prietaiso pusėje bei energijos suvartojimo etiketėje.

Matricos (QR) kodas energijos suvartojimo etiketėje ant prietaiso pateikia sąsają į interneto svetainę, kurioje pateikiama su prietaiso veikimu susijusi informacija, esanti ES EPREL duomenų bazėje.

Pasilikite energijos suvartojimo etiketę ateičiai kartu su naudojimo instrukcija ir visais kitais dokumentais, tiekiamais kartu su prietaisu.

Tą pačią informaciją galima rasti EPREL per nuorodą <https://eprel.ec.europa.eu> bei nurodžius modelio pavadinimą ir gaminio numerį, kurį rasite prietaiso duomenų lentelėje.

Daugiau informacijos apie energijos suvartojimo etiketę galima rasti interneto svetainėje www.theenergylabel.eu.

10 INFORMACIJA BANDYMŲ INSTITUTAMS

Prietaiso montavimas ir paruošimas „EcoDesign“ patvirtinimui turi atitikti EN 62552 reikalavimus. Patvirtinimo reikalavimai, nišos matmenys ir minimalus galinis tarpas nurodyti vartotojo vadovo 2 DALYJE. Daugiau informacijos, įskaitant sudėjimo planus, galima gauti iš gamintojo.

11 KLIENTŲ APTARNAVIMAS

Visuomet naudokite originalias atsargines dalis.

Kreipdamiesi į mūsų įgaliotą aptarnavimo centrą, įsitikinkite, kad turite tokius duomenis: modelį, gaminio numerį (PNC), serijos numerį

Šią informaciją galite rasti duomenų lentelėje.

Duomenų lentelę galite rasti šaldiklio zonos viduje kairiojoje apatinėje pusėje.

Kai kurių specialių komponentų originalias atsargines dalis galima gauti 7–10 metų nuo paskutinio modelio vieneto pateikimo rinkai, priklausomai nuo komponento tipo.

Aplankykite mūsų interneto svetainę:
www.densi.bg

Paldies, ka izvēlējāties šo produktu.

Šajā lietotāja rokasgrāmatā ir svarīga informācija par drošību un instrukcijas, kas paredzētas, lai palīdzētu jums ierīces izmantošanā un kopšanā.

Izlasiet šo lietošanas rokasgrāmatu pirms ierīces izmantošanas un saglabājiet šo grāmatu turpmākai izmantošanai.

Ikona	Veids	Nozīme
	BRĪDINĀJUMS	Smagu miesas bojājumu vai nāves gadījuma risks
	ELEKTROŠOKA RISKS	Bīstama sprieguma risks
	UGUNSGRĒKS	Brīdinājums; Ugunsgrēka risks / uzliesmojoši materiāli
	UZMANĪBU	Miesas bojājumu vai īpašuma bojāšanas risks
	SVARĪGI	Pareizi darbināt sistēmu

Saturs

1 DROŠĪBAS NORĀDĪJUMI	48
1.1 Vispārējie drošības brīdinājumi	48
1.2 Uzstādīšanas brīdinājumi	52
1.3 Lietošanas laikā	52
2 IERĪCES APRAKSTS	54
2.1 Izmēri	55
3 IERĪCES LIETOŠANA	56
3.1 Informācija par Mazāk sarmas tehnoloģiju	56
3.2 Termostata iestatījumi	56
3.3 Temperatūras iestatījumu brīdinājumi	56
3.4 Piederumi	57
3.4.1 Ledus paplāte (<i>Atsevišķiem modeļiem</i>)	57
3.4.2 Plastmasas skrāpis (<i>atsevišķos modeļos</i>)	57
3.4.3 Pudeļu turētājs (atsevišķiem modeļiem)	57
4 PĀRTIKAS PRODUKTU UZGLABĀŠANA	58
4.1 Ledusskapja nodalījums	58
4.2 Saldētavas nodalījums	59
5 TĪRĪŠANA UN APKOPE	61
5.1 Atkausēšana	62
6 TRANSPORTĒŠANA UN PĀRVIETOŠANA	63
6.1 Transportēšana un novietojuma maiņa	63
6.2 Durvju vēršanas virziena maiņa	63
7 PIRMS ZVANĪŠANAS GARANTIJAS APKOPES DIENESTAM	63
8 PADOMI ELEKTROENERĢIJAS TAUPĪŠANAI	65
9 TEHNISKIE DATI	65
10 INFORMĀCIJA TESTĒŠANAS IESTĀDĒM	66
11 KLIENTU APKALPOŠANA UN SERVISS	66

1 DROŠĪBAS NORĀDĪJUMI

1.1 Vispārējie drošības brīdinājumi

Rūpīgi izlasiet šo lietotāja rokasgrāmatu.

! BRĪDINĀJUMS: Neaizsprostojiet iekārtas korpusa vai iebūvētās konstrukcijas ventilācijas atveres.

! BRĪDINĀJUMS: Neizmantojiet mehāniskas ierīces vai citus līdzekļus, lai paātrinātu atkausēšanas procesu, ja vien tos nav ieteicis ražotājs.

! BRĪDINĀJUMS: Neizmantojiet pārtikas glabāšanai paredzētajos iekārtas nodalījumos elektriskās ierīces, ja vien šāda veida elektrisko ierīču izmantošanu nav ieteicis ražotājs.

! BRĪDINĀJUMS: Nesabojājiet dzesēšanas kontūru.

! BRĪDINĀJUMS: Novietojot ierīci, pārlicinieties, vai elektrības vads nav iesprostots vai bojāts.

! BRĪDINĀJUMS: Nenovietojiet vairākas portatīvās kontaktligzdas vai portatīvos barošanas blokus ierīces aizmugurē

! BRĪDINĀJUMS: Lai nepieļautu bojājumus, kas varētu rasties ierīces nestabilitātes dēļ, nostipriniet iekārtu atbilstoši norādījumiem.

⚠ Ja jūsu ierīce kā dzesētāju izmanto R600a (šī informācija tiks sniegta uz dzesētāja etiķetes), transportēšanas un uzstādīšanas laikā jums vajadzētu būt uzmanīgiem, lai novērstu dzesētāja elementu bojājumus. R600a ir videi draudzīga dabasgāze, taču tā ir sprādzienbīstama. Ja rodas noplūde dzesētāja

elementu bojājumu dēļ, pārvietojiet ledusskapi tālāk no atklātas liesmas vai siltuma avotiem un dažas minūtes vēdiniet telpu, kurā atrodas ierīce.

- Pārvietošanas un novietošanas laikā nesabojājiēt dzesēšanas gāzes sistēmu.
- Neglabājiēt šajā iekārtā sprādzienbīstamas vielas, piemēram, aerosola flakonus ar viegli uzliesmojošu saturu.
- Šī ierīce ir paredzēta lietošanai māsjsaimniecībā un sadzīvē, piemēram:
 - darbinieku virtuvju zonās veikalos, birojos un citās darba vietās;
 - lauku mājās un klientu rīcībā viesnīcu un moteļu numuros un citu veidu dzīvojamās telpās;
 - gultas un brokastu tipa viesu mājās;
 - ēdināšanas uzņēmumos, kā arī līdzīgās vietās, bet ne mazumtirdzniecības nolūkiem.
- Ja kontaktligzda neatbilst saldētavas kontaktdakšai, lai nepieļautu bīstamas situācijas, nomaiņa ir jāveic ražotājam, tā pakalpojumu sniedzējam vai līdzīgi kvalificētām personām.
- Saldētavas elektrības kabeļa kontaktdakša ir īpaši zemēta. Šī kontaktdakša ir jāizmanto ar 16 ampēru zemētu kontaktligzdu. Ja jūsu mājās šādas kontaktligzdas nav, pajautājiēt, lai to uzstāda pilnvarots elektriķis.
- Šo iekārtu ir atļauts izmantot bērniem, kuri ir sasnieguši 8 gadu vecumu, kā arī personām ar

ierobežotām fiziskajām, sensorajām vai garīgajām spējām vai bez pieredzes un zināšanām, ja vien šīs personas tiek uzraudzītas vai saņem norādījumus par drošu iekārtas izmantošanu, kā arī pilnībā tiek apzināti iespējamie riski. Bērni nedrīkst ar iekārtu spēlēties. Tīrīšanu un apkopi nedrīkst veikt bērni, kas netiek uzraudzīti.

- Bērni vecumā no 3 līdz 8 gadiem drīkst ievietot un izņemt produktus no dzesēšanas ierīcēm. Nav paredzēts, ka bērni veic ierīces tīrīšanu vai apkopi. Nav paredzēts, ka ļoti mazi bērni (0–3 gadu vecumā) lieto ierīces. Uzskatāms, ka mazi bērni (3–8 gadu vecumā) ierīci nevar lietot droši, ja netiek pastāvīgi uzraudzīti. Vecāki bērni (8–14 gadu vecumā) un mazāk aizsargātas personas ierīci var droši lietot ierīci tad, ja viņiem nodrošināta atbilstoša uzraudzība vai viņi ir apmācīti šo ierīci lietot. Uzskatāms, ka stipri mazāk aizsargātas personas nevar lietot ierīces droši, ja vien netiek nepārtraukti uzraudzītas.
- Lai nepieļautu bīstamas situācijas, elektrības vada bojājuma gadījumā tā nomaina jāuztic ražotājam, tā pilnvarotam pakalpojumu sniedzējam vai līdzīgi kvalificētām personām.
- Šī iekārta nav paredzēta izmantošanai augstumā, kas pārsniedz 2000 m.

Lai izvairītos no ēdiena sabojāšanās, lūdzu, ņemiet vērā šos norādījumus:

- Atverot durvis uz ilgu laiku, ierīces nodalījumos var ievērojami paaugstināties temperatūra.
- Regulāri notīriet virsmas, kuras saskaras ar ēdienu, un aizsniedzamās notekas sistēmas daļas.
- Jēlu gaļu un zivis glabājiēt ledusskapī piemērotos traukos, lai tie nesaskartos ar citiem ēdieniem un nekas uz tiem neuzpilētu.
- Saldētā ēdiena nodalījumi ar divām zvaigznītēm ir piemēroti iepriekš sasaldēta ēdiena glabāšanai, saldējuma glabāšanai vai pagatavošanai un ledus gabaliņu pagatavošanai.
- Nodalījumi ar vienu, divām vai trīs zvaigznītēm nav piemēroti svaiga ēdiena sasaldēšanai.
- Ja dzesēšanas iekārtu ilgu laiku atstāj tukšu, tā jāizslēdz, jāatļaidina, jāiztīra, jāizžāvē, un jāatstāj tās durvis vaļā, lai ierīcē neveidotos pelējums.

1.2 Uzstādīšanas brīdinājumi

Pirms ledusskapja-saldētavas pirmās lietošanas reizes, lūdzu, pievērsiet uzmanību šādiem punktiem:

- Ledusskapja-saldētavas darba spriegums ir 220–240 V/50 Hz.
- Pēc instalēšanas jābūt pieejamai kontaktdakšai.
- Jūsu ledusskapim-saldētavai var būt smaka, kad to pirmo reizi lieto. Tas ir normāli, un smarža izzudīs, kad ledusskapis-saldētava sāks atdzist.
- Pirms ledusskapja-saldētavas pieslēgšanas pārliecinieties, ka informācija uz datu plāksnītes (spriegums un pieslēgtā slodze) atbilst elektrotīkla informācijai. Ja rodas šaubas, konsultējieties ar kvalificētu elektriķi.
- Ievietojiet kontaktdakšu kontaktligzdā ar efektīvu zemējuma savienojumu. Ja kontaktligzdai nav kontakta ar zemi vai kontaktdakša nesakrīt, palīdzības saņemšanai iesakām konsultēties ar kvalificētu elektriķi.
- Ierīcei jābūt savienotai ar pareizi uzstādītu drošinātāju kontaktligzdu. Strāvas padevei (maiņstrāvai) un spriegumam darba vietā jāatbilst informācijai, kas norādīta ierīces nosaukuma plāksnītē (nosaukuma plāksnīte atrodas ierīces iekšpusē pa kreisi).
- Mēs neatzīstām atbildību par jebkuriem bojājumiem, kas radušies, izmantojot iekārtu bez zemēšanas.
- Novietojiet ledusskapi-saldētavu vietā, kur to neapspīd tieši saules stari.
- Jūsu ledusskapi-saldētavu nekad nedrīkst izmantot ārpus telpām vai pakļaut lietus iedarbībai.
- Ierīcei būtu jāatrodas vismaz 50 cm attālumā no plītim, gāzes plītim un sildītājiem un 5 cm attālumā no elektriskajām plītim.
- Ja ledusskapis-saldētava ir novietota blakus saldēšanas kamerai, tai vajadzētu būt vismaz 2 cm attālumā no tās, lai nepieļautu mitruma veidošanos uz ārējās

virsmas.

- Nepārsedziet ledusskapja-saldētavas korpusu vai augšpusi ar mežģīnēm. Tas ietekmē jūsu ledusskapja-saldētavas darbības efektivitāti.
- Ierīces augšpusē ir nepieciešama brīva vieta vismaz 150 mm. Nenovietojiet uz ierīces virsmas nekādus priekšmetus.
- Nenovietojiet uz ierīces smagus priekšmetus.
- Pirms lietošanas rūpīgi noīriet ierīci (skatiet sadaļu Tīrīšana un apkope).
- Pirms ledusskapja-saldētavas lietošanas visas detaļas noslaukiet ar silta ūdens šķīdumu ar tējkaroti nātrija bikarbonāta. Pēc tam noskalojiet ar tīru ūdeni un nosusiniet. Pēc tīrīšanas visas detaļas ievietojiet ledusskapī-saldētavā.
- Izmantojiet regulējamās priekšējās kājiņas, lai pārliecinātos, ka jūsu ierīce ir līdzena un stabila. Kājiņas var noregulēt, pagriežot tās jebkurā virzienā. Tas ir jāizdara pirms pārtikas ievietošanas ierīcē.
- Uzstādiet abas plastmasas attāluma vadotnes (detaļas aizmugurē uz melnā lāpstiņu kondensatora), pagriežot to par 90° (kā parādīts attēlā), lai kondensators nepieskartos sienai.
- Attālumam starp ierīci un aizmugurējo sienu jābūt ne vairāk par 75 mm.

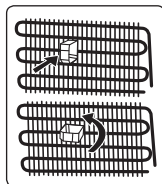

1.3 Lietošanas laikā

- Nepieslēdziet ledusskapja saldētavu elektrības padevei no elektrotīkla, izmantojot pagarinātāju.
- Neizmantojiet bojātas, saplīsušas vai vecas kontaktdakšas.
- Nevelciet, nelokiet un nebojāji vadu.
- Neizmantojiet kontaktdakšas adapteri.
- Šī ierīce ir paredzēta lietošanai pieaugušajiem. Neļaujiet bērniem spēlēties ar ierīci vai karāties pie durvīm.
- Nekad nepieskarieties strāvas vadam/kontaktdakšai ar mitrām rokām. Tas var

izraisīt Tssavienojumu vai elektrostrāvas triecienu.

- Nenovietojiet stikla pudeles vai bundžas ledus veidošanas nodalījumā, jo tās pārsprāgs, kad saturs sasilst.
- Neievietojiet ledusskapī sprādzienbīstamus vai viegli uzliesmojošus materiālus. Novietojiet dzērienus ar augstu alkohola saturu vertikāli ledusskapja nodalījumā un pārliecinieties, ka to augšdaļas ir cieši aizvērtas.
- Izņemot ledu no ledus veidošanas nodalījuma, neaiztieciot to. Ledus var izraisīt sala apdegumus un/vai iegriezumus.
- Nepieskarieties sasaldētiem izstrādājumiem ar mitrām rokām. Neēdiet saldējumu vai ledus gabaliņus uzreiz pēc izņemšanas no ledus veidošanas nodalījuma.
- Nesaldējiet atkārtoti atkausētu saldēto pārtiku. Tas var radīt apdraudējumu veselībai, piemēram, saindēšanos ar pārtiku.

Veci ledusskapji un ledusskapji, kas nedarbojas

- Ja vecajam ledusskapim vai saldētavai ir slēdzene, salauziet vai noņemiet to pirms atbrīvošanās no iekārtas, jo iekārtā var būt nejauši iesprostoti bērni, un tas var izraisīt nelaimes gadījumu.
- Vecie ledusskapji un saldētavas satur izolācijas materiālu un aukstumaģentu ar CFC. Tādēļ, izmetot vecos ledusskapjus, ņemiet vērā, lai nekaitētu videi.

EK atbilstības deklarācija

Mēs paziņojam, ka mūsu produkti atbilst piemērojamajām Eiropas direktīvām, lēmumiem un regulām un prasībām, kas uzskaitītas standartos, uz kuriem ir atsauce.

Vecās ierīces iznīcināšana

Simbols uz produkta vai tā iepakojuma norāda, ka šo produktu nedrīkst uzskatīt par sadzīves atkritumiem. Tā vietā to nododiet attiecīgajam savākšanas



punktam elektrisko un elektronisko iekārtu otrreizējai pārstrādei. Nodrošinot, ka šis produkts tiek pareizi iznīcināts, jūs palīdzēsiet novērst iespējamās negatīvās sekas videi un cilvēku veselībai, ko citādi varētu izraisīt šī produkta neatbilstoša atkritumu apstrāde. Lai iegūtu sīkāku informāciju par šī produkta pārstrādi, lūdzu, sazinieties ar vietējo pilsētas biroju, sadzīves atkritumu apglabāšanas dienestu vai veikalu, kurā iegādājāties šo produktu.

Iepakojums un vide

Iepakojuma materiāli pasargā jūsu mašīnu no bojājumiem, kas var rasties transportēšanas laikā. Iepakojuma materiāli ir videi draudzīgi, jo tie ir pārstrādājami. Pārstrādātu materiālu izmantošana samazina izejvielu patēriņu un tādējādi samazina atkritumu rašanos.





Piezīmes:

- Pirms iekārtas uzstādīšanas un izmantošanas uzmanīgi izlasiet lietošanas pamācību. Mēs neesam atbildīgi par bojājumiem, kas radušies nepareizas lietošanas dēļ.
- Ievērojiet visus uz jūsu iekārtas lietošanas rokasgrāmatā atrodamos norādījumus un glabājiet rokasgrāmatu drošā vietā, lai atrisinātu problēmas, ja tādas vēlāk radīsies.
- Šī iekārta ir ražota lietošanai mājās, un to var izmantot tikai mājās vidē un īpašiem mērķiem. Tā nav piemērota komerciālai lietošanai vai koplietošanai. Šādas izmantošanas gadījumā iekārtas garantija tiek atcelta, un mūsu uzņēmums nebūs atbildīgs par zaudējumiem, ja tādi radīsies.
- Iekārta ir ražota lietošanai mājās, un tā ir piemērota tikai pārtikas dzesēšanai/ glabāšanai. Tā nav piemērota komerciālai lietošanai vai koplietošanai un/vai citu vielu, izņemot pārtiku, glabāšanai. Mūsu uzņēmums nav atbildīgs par jebkādiem zaudējumiem, kas radušies, neatbilstoši izmantojot ierīci.

2 IERĪCES APRAKSTS

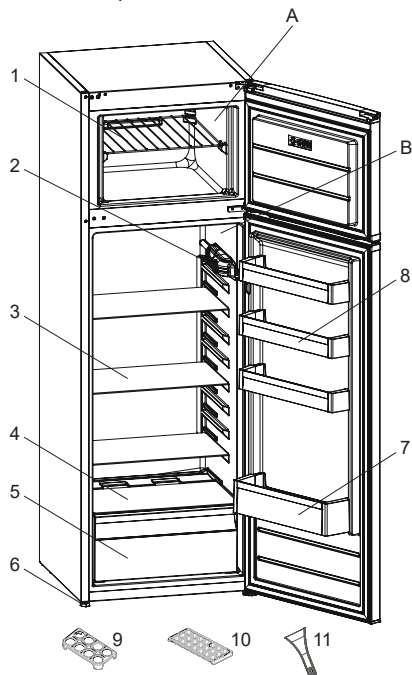
Šī ierīce nav paredzēta iebūvēšanai.



 Šis materiāls paredzēts tikai informācijas sniegšanai par ierīces detaļām. Detaļas var atšķirties atkarībā no iekārtas modeļa.

A) Saldētavas nodalījums

B) Ledusskapja nodalījums

- 1) Saldētavas plaukts
- 2) Termostata kaste
- 3) Ledusskapja plaukti
- 4) Dārzeņu nodalījuma pārsegs
- 5) Dārzeņu nodalījums
- 6) Līmeņošanas kājiņas
- 7) Pudeļu plaukts
- 8) Durvju plaukti
- 9) Olu turētājs
- 10) Ledus kastes paplāte
- 11) Plastmasas ledus lāpstīņa *

* Atsevišķiem modeļiem

Vispārīgas piezīmes:

Svaigās pārtikas nodalījums

(ledusskapis): visefektīvāko enerģijas patēriņu nodrošina ierīces konfigurācija ar atvilktnēm ierīces apakšējā daļā un vienmērīgu plauktu izvietojumu, savukārt durvju tvertņu novietojums enerģijas patēriņu neietekmē.

Saldētavas nodalījums (saldētava):

visefektīvāko enerģijas patēriņu nodrošina ierīces konfigurācija ar atvilktnēm un tvertnēm piepildītā stāvoklī.

2.1 Izmēri

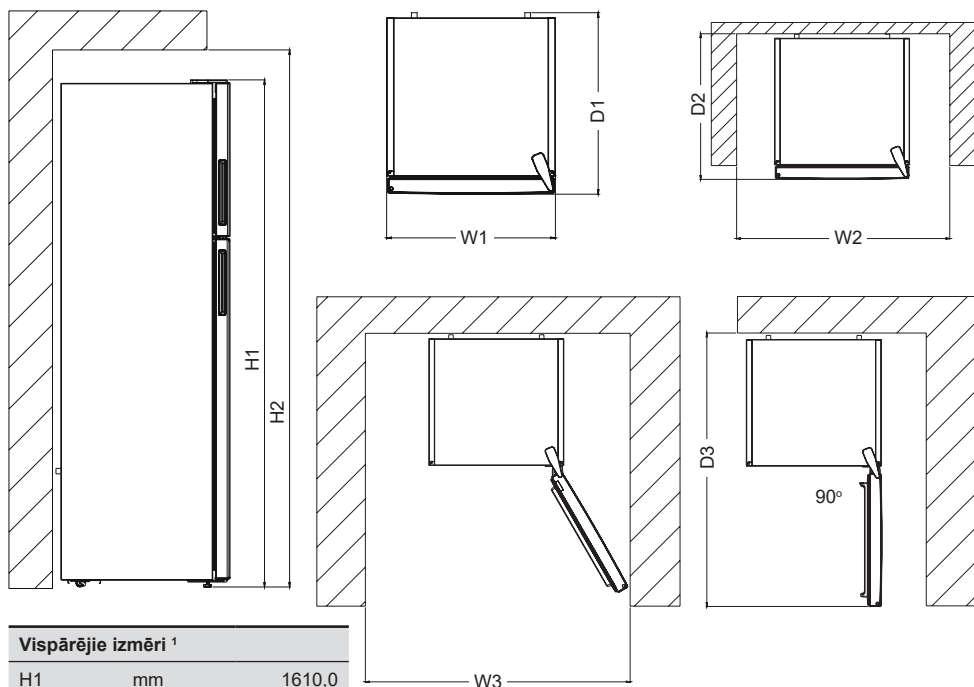

Vispārējie izmēri ¹		
H1	mm	1610,0
W1	mm	540,0
D1	mm	570,0

¹ ierīces augstums, platums un dziļums bez roktura un kājiņām

Lietojumā nepieciešamā telpa ²		
H2	mm	1760,0
W2	mm	640,0
D2	mm	667,8

² ierīces augstums, platums un dziļums ar rokturi plus dzesējošā gaisa brīvai cirkulācijai nepieciešamā telpa

Lietojumā nepieciešamā kopējā telpa ³		
W3	mm	658,5
D3	mm	1106,5

³ ierīces augstums, platums un dziļums ar rokturi plus dzesējošā gaisa brīvai cirkulācijai nepieciešamā telpa, plus telpa, kāda nepieciešama durvīņu atvēršanai minimālajā leņķī, lai būtu iespējams izņemt visu iekšējo aprīkojumu

3 IERĪCES LIETOŠANA

3.1 Informācija par Mazāk sarmas tehnoloģiju

Pateicoties aptinamajam iztvaicētājam, Mazāk sarmas tehnoloģija nodrošina efektīvāku dzesēšanu, mazāku nepieciešamību veikt manuālu atkausēšanu un elastīgākas glabāšanas iespējas.

3.2 Termostata iestatījumi

Termostats automātiski regulē dzesētāja un saldētavas nodalījuma iekšējo temperatūru. Ledusskapja temperatūru var iegūt, pagriežot pogu līdz lielākiem skaitļiem; 1 līdz 3, 1 līdz 5 vai SF (Maksimālais skaits uz termostata atkarīgs no jūsu produkta.)

 **Svarīga piezīme:** Negrieziet slēdzi aiz 1. pozīcijas, jo tādējādi tiks apturēta ierīces darbība.

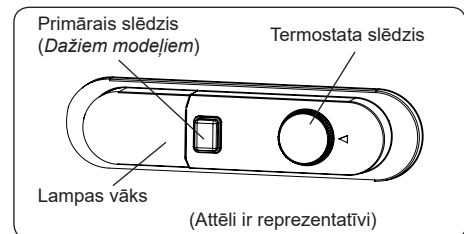

Termostata iestatījumi

- 1 – 2** : Īslaicīgai pārtikas uzglabāšanai
- 3 – 4** : Ilglaičiai pārtikas uzglabāšanai
- 5** : Maksimālas atdzesēšanas stāvoklis. Ierīce darbosies ilgāk. Ja nepieciešams, mainiet temperatūras iestatījumu.

Ja ierīcei ir SF pozīcija:

- Lai ātri sasaldētu svaigu pārtiku, pagrieziet slēdzi uz „SF”. Šajā režīmā saldētavas nodalījumā būs zemāka temperatūra. Kad pārtika ir sasalusi, pagrieziet termostata slēdzi normālas lietošanas pozīcijā. Ja „SF” pozīcija netiks mainīta, jūsu ierīce pēc 48 stundām automātiski pārslēgsies uz pēdējo iestatīto termostata pozīciju atbilstoši piezīmē norādītajam laikam.

Atgrieziet termostata slēdzi SF stāvoklī un atgrieziet to normālā lietošanas režīmā atbilstoši piezīmē norādītajam laikam. Ja termostata slēdzis ir SF stāvoklī, kad ierīce tiek iedarbināta pirmo reizi, jūsu ierīces darbs automātiski atgriežas darbībā termostata 3. stāvoklī atbilstoši piezīmē norādītajam laikam.

Īpaši stingra saldēšana: Šo slēdzi izmanto kā īpaši stingras saldēšanas slēdzi. Lai nodrošinātu efektīvāko sasaldēšanu, aktivizējiet šo slēdzi 24 stundas pirms svaigas pārtikas ievietošanas. Pēc svaigas pārtikas ievietošanas saldētavā 24 stundas parasti ir pietiekams laiks pārtikas sasaldēšanai. Lai taupītu enerģiju, izslēdziet šo slēdzi, kad pagājušas 24 stundas pēc svaigas pārtikas ievietošanas.

Ziemas režīma slēdzis: Ja apkārtējās vides temperatūra ir zemāka par 16 °C, šo slēdzi izmanto kā ziemas režīma slēdzi, un tas zemā apkārtējās vides temperatūrā ledusskapja temperatūru uztur virs 0 °C, bet saldētavas temperatūru – zem -18 °C.

3.3 Temperatūras iestatījumu brīdinājumi

- Ledusskapi paredzēts izmantot apkārtējās vides temperatūras diapazonā, kas noteikts normatīvos saskaņā ar informatīvajā uzlīmē norādīto klimata klasi. Lai nodrošinātu atdzesēšanas efektivitāti, saldētavu nav ieteicams lietot vidē, kuras temperatūra ir ārpus norādītā temperatūru diapazona. Tas samazinās ierīces dzesēšanas efektivitāti.
- Temperatūra jāneregulē atbilstoši durvju atvēršanas biežumam, saldētavā glabātā ēdiena daudzumam un apkārtējās vides temperatūrai telpā, kur atrodas jūsu ierīce.
- Pirmoreiz ieslēdzot ierīci, ļaujiet tai darboties 24 stundas, lai sasniegtu darba temperatūru. Šajā laikā neatveriet durvis un neturiet iekšā lielu daudzumu pārtikas.

- Tiek izmantota 5 minūšu aizkavēšanas funkcija, lai novērstu ierīces kompresora bojājumus, pieslēdzoties vai atvienojot no elektrotīkla vai kad notiek enerģijas sadalīšanās. Ierīce sāks darboties parastajā režīmā pēc 5 minūtēm.

Klimata klase un nozīme:

T (tropiskā): šī aukstumiekārta ir paredzēta lietojumam vidē, kurā apkārtējā gaisa temperatūras diapazons ir no 16 °C līdz 43 °C.

ST (subtropiskā): šī aukstumiekārta ir paredzēta lietojumam vidē, kurā apkārtējā gaisa temperatūras diapazons ir no 16 °C līdz 38 °C.

N (mērenā): šī aukstumiekārta ir paredzēta lietojumam vidē, kurā apkārtējā gaisa temperatūras diapazons ir no 16 °C līdz 32 °C.

SN (paplašināti mērenā): šī aukstumiekārta ir paredzēta lietojumam vidē, kurā apkārtējā gaisa temperatūras diapazons ir no 10 °C līdz 32 °C.

3.4 Piederumi

Vizuālie un teksta apraksti piederumu sadaļā var atšķirties atkarībā no ierīces modeļa.

3.4.1 Ledus paplāte (Atsevišķiem modeļiem)

- Piepildiet ledus paplāti ar ūdeni un ievietojiet saldētavas nodalījumā.
- Pēc tam, kad ūdens ir pilnīgi sasalis, jūs varat pagriezt paplāti, kā parādīts zemāk, lai izņemtu ledus kubiņus.



3.4.2 Plastmasas skrāpis (atsevišķos modeļos)

Pēc kāda laika, sarma veidosies dažās saldētavas vietās. Saldētavā uzkrātā sarma regulāri jānoņem. Ja nepieciešams, izmantojiet plastmasas skrāpi. Šai operācijai nelietojiet asus metāla priekšmetus. Tie var pārdurt ledusskapja ķēdi un izraisīt neatgriezeniskus ierīces bojājumus.

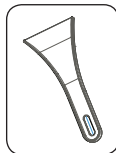

3.4.3 Pudeļu turētājs (atsevišķiem modeļiem)

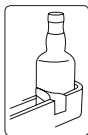

Izmantojiet pudeles turētāju, lai novērstu pudeļu slīdēšanu vai apgāšanos.

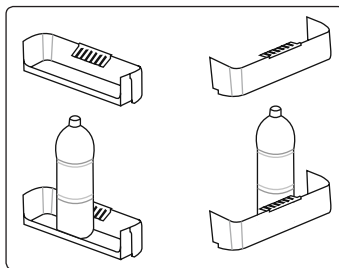

4 PĀRTIKAS PRODUKTU UZGLABĀŠANA

4.1 Ledusskapja nodalījums

- Lai samazinātu mitrumu un izvairītos no sekojošas sarmas veidošanās, vienmēr uzglabājiet šķidrumus noslēgtos konteineros ledusskapī. Sarma mēdz koncentrēties aukstākajās iztvaikojošā šķidruma daļās, un laika gaitā jūsu ierīcei būs nepieciešama biežāka atkausēšana.
- Sagatavotiem ēdieniem jāpaliek pārsegtiem, kad tos tur ledusskapī. Novietojiet siltu pārtiku ledusskapī. Pretējā gadījumā temperatūra/mitrums ledusskapja iekšpusē palielinās, samazinot ledusskapja efektivitāti.
- Pārliedzieties, ka neviens no priekšmetiem nav tiešā saskarē ar ierīces aizmugurējo sienu, jo sarma izplatīsies un iepakojums pielips pie tās. Neveriet ledusskapja durvis bieži.
- Mēs iesakām, lai gaļa un tīras zivis tiktu brīvi iesaiņotas un uzglabātas stikla plauktā tieši virs dārzeņu tvertnes, kur gaiss ir vēsāks, jo tas nodrošina vislabākos uzglabāšanas apstākļus.
- Neiesaiņotus augļus un dārzeņus uzglabājiet dārzeņu nodalījumos.
- Atsevišķi uzglabājot augļus un dārzeņus, tiek novērsta etilēna jutīgu dārzeņu (zaļo lapu, brokoļu, burkānu u. c.) saskare ar etilēnu atbrīvotājiem augļiem (banāniem, persikiem, aprikozēm, vīģēm u. c.).
- Nelieciet mitrus dārzeņus ledusskapī.
- Visu pārtikas produktu uzglabāšanas laiks ir atkarīgs no pārtikas sākotnējās kvalitātes un nepārtraukta saldēšanas cikla pirms uzglabāšanas ledusskapī.
- Ūdens, kas iztek no gaļas, var piesārņot citus produktus ledusskapī. Jums vajadzētu iepakot gaļas produktus un notīrīt noplūdes uz plauktiem.
- Nelieciet pārtiku priekšā gaisa plūsmas ceļam.

- Patērējiet iepakotu pārtiku pirms ieteicamā derīguma termiņa beigām.
- Neļaujiet pārtikai nonākt saskarē ar temperatūras sensoru, kas atrodas ledusskapja nodalījumā, lai ledusskapja nodalījumā saglabātu optimālu temperatūru.
- Normāliem darba apstākļiem ir pietiekami, ja ledusskapja temperatūras iestatījums tiek noregulēts uz +4 ° C.
- Ledusskapja nodalījuma temperatūrai jābūt no 0 līdz 8 ° C: svaigi pārtikas produkti temperatūrā zem 0 ° C apledo un sapūst, bet temperatūrā virs 8 ° C baktēriju daudzums palielinās un produkti sabojājas.
- Nelieciet ledusskapī karstu ēdienu, pagaidiet, kamēr ēdiena temperatūra pazeminās. Karsts ēdiens paaugstina ledusskapja temperatūru, izraisot nevajadzīgu pārtikas bojāšanos un radot risku saindēties ar pārtiku.
- Gaļa, zivis u.tml. produkti jāglabā pārtikas dzesēšanas nodalījumā, bet dārzeņu nodalījumā priekšroka jādod dārzeņiem (ja tāds pieejams).
- Lai novērstu savstarpēju piesārņojuma izplatīšanos, gaļas produkti un augļi/dārzeņi jāuzglabā atsevišķi.
- Pārtika ledusskapī jāievieto slēgtos traukos vai iepakojumā, lai novērstu mitruma un aromātu izplatīšanos.

Tabulā zemāk ir ātra pamācība, lai parādītu jums iedarbīgāko veidu, kā uzglabāt galvenās pārtikas grupas savā ledusskapja nodalījumā.

Pārtika	Maksimālais uzglabāšanas laiks	Kā un kur uzglabāt
Dārzeņi un augļi	1 nedēļa	Dārzeņu tvertne
Gaļa un zivis	2-3 dienas	Iesaiņošana plastmasas folijā, maisiņos vai gaļas traukā un uzglabāšana stikla plauktā
Svaigs siers	3-4 dienas	Norādītajā durvju plauktā

Pārtika	Maksimālais uzglabāšanas laiks	Kā un kur uzglabāt
Sviests un margarīns	1 nedēļa	Norādītajā durvju plauktā
Produkti pudelēs, piem., piens un jogurts	Līdz ražotāja ieteiktā derīguma termiņa beigām	Norādītajā durvju plauktā
Olas	1 mēnesis	Norādītajā olu plauktā
Sagatavota pārtika	2 dienas	Visi plaukti

PIEZĪME:



Kartupeļus, sīpolus un ķiplokus nedrīkst uzglabāt ledusskapī.

4.2 Saldētavas nodalījums

- Saldētavu izmanto saldētas pārtikas uzglabāšanai, svaigas pārtikas sasaldēšanai un ledus gabaliņu sagatavošanai.
- Šķidrā veidā pārtiku vajadzētu sasaldēt plastmasas tasēs un citi pārtikas produkti būtu jāsasaldē plastmasas folijā vai maisiņos. Svaigu produktu sasaldēšana; rūpīgi iesaiņojiet un noslēdziet svaigus produktus tā, lai iepakojums būtu hermētiski noslēgts un neveidotos noplūde. Lieliski piemēroti ir īpaši saldēšanas maisiņi, alumīnija folijas polietilēna maisiņi un plastmasas konteineri.
- Svaigu un siltu pārtiku nenovietojiet blakus sasaldētai, jo tā var atkausēt sasaldēto pārtiku.
- Pirms svaigas pārtikas sasaldēšanas sadaliet to porcijās, kuras var patērēt vienā paņēmienu.
- Patērējiet atkausētu saldētu pārtiku īsā laika periodā pēc atkausēšanas
- Uzglabājot saldētu pārtiku, vienmēr ievērojiet ražotāja norādījumus uz pārtikas iepakojuma. Ja nekas nav norādīts, ēdienu neuzglabājiet ilgāk par 3 mēnešiem kopš iegādes datuma.

- Iegādājoties saldētu pārtiku, pārlicinieties, ka tā ir uzglabāta piemērotos apstākļos un ka iepakojums nav bojāts.
- Saldēta pārtika jāpārvadā piemērotās tvertnēs un pēc iespējas ātrāk jāievieto saldētavā.
- Neieņērciet saldētu pārtiku, ja iepakojumā ir mitruma pazīmes un tas ir nenormāli uzpūties. Iespējams, ka tas ir uzglabāts nepiemērotā temperatūrā un ka saturs ir sabojājies.
- Saldētas pārtikas glabāšanas ilgums ir atkarīgs no telpas temperatūras, termostata iestatījuma, durvju atvēršanas biežuma, pārtikas veida un laika, kas nepieciešams produkta atvešanai no veikala līdz mājām. Vienmēr ievērojiet uz iepakojuma esošos norādījumus un nepārsniedziet norādīto maksimālo glabāšanas laiku.
- Ja saldētavas durvis ir atstātas atvērtas uz ilgu laiku vai nav pienācīgi aizvērtas, sals veidojas un var novērst efektīvu gaisa cirkulāciju. Lai to atrisinātu, atvienojiet saldētavu un pagaidiet, līdz tā atkūst. Notīriet saldētavu, kad tā ir pilnībā atkausēta.
- Uz etiķetes norādītais saldētavas tilpums ir tilpums bez groziem, vākiem utt.
- Nesaldējiet atkausētu ēdienu. Tas var apdraudēt jūsu veselību un radīt problēmas, piemēram, saindēšanos ar pārtiku.

PIEZĪME: Ja jūs mēģināt atvērt saldētavas durvis uzreiz pēc aizvēšanas, jūs atradīsiet, ka tās neveras viegli. Tas ir normāli. Kad līdzsvars ir sasniegts, durvis atvērsies viegli.



Dārzeni un augļi	Sagatavošana	Maksimālais uzglabāšanas laiks (mēneši)
Āboli un bumbieri	Nomizojiet un sagrieziet šķēlēs	8-10

Dārzeni un augļi	Sagatavošana	Maksimālais uzglabāšanas laiks (mēneši)
Aprikozes un persiki	Sagrieziet divās daļās un izņemiet kauliņu	4-6
Zemenes un kazenes	Nomazgājiet un izņemiet no pāksts	8-12
Vārti augļi	Traukā pievienojiet 10 % cukura	12
Plūmes, ķirši, dzērvenes	Nomazgājiet un nomizojiet kātus	8-12

	Maksimālais uzglabāšanas laiks (mēneši)	Atkausēšanas laiks istabas temperatūrā (stundas)	Atkausēšanas laiks cepeškrāsnī (minūtes)
Maize	4-6	2-3	4-5 (220-225 °C)
Cepumi	3-6	1-1,5	5-8 (190-200 °C)
Konditorejas izstrādājumi	1-3	2-3	5-10 (200-225 °C)
Pīrāgs	1-1,5	3-4	5-8 (190-200 °C)
Filo mīkla	2-3	1-1,5	5-8 (190-200 °C)
Pica	2-3	2-4	15-20 (200 °C)

Piena produkti	Sagatavošana	Maksimālais uzglabāšanas laiks (mēneši)	Uzglabāšanas apstākļi
Piena paciņa (homogenizēta)	Savā paciņā	2-3	Pure Milk – savā paciņā
Siers, izņemot balto sieru	Šķēlēs	6-8	Īslaicīgai uzglabāšanai var izmantot oriģinālo iepakojumu. Turiet iesaiņotus folijā ilgāk.
Sviests, margarīns	Tā iepakojumā	6	

5 TĪRĪŠANA UN APKOPE

-  Pirms uzsākat darbu atvienojiet ierīci no elektroapgādes.
-  Nemazgājiet saldētavu, lejot uz to ūdeni.
-  Ierīces tīrīšanai nelietojiet abrazīvus līdzekļus, mazgāšanas līdzekļus vai ziepes. Pēc mazgāšanas noskalojiet ar tīru ūdeni un rūpīgi nosusiniet. Kad tīrīšana ir pabeigta, pievienojiet kontaktdakšu strāvas avotam ar sausām rokām.
- Pārliecinieties, ka lampa korpusā un citās elektriskās sastāvdaļās nav ielījis ūdens.

- Ierīce regulāri jātīra, izmantojot sodas bikarbonāta un remdēna ūdens šķīdumu.
- Tīriet piederumus atsevišķi ar rokām ar ziepēm un ūdeni. Nemazgājiet piederumus trauku mazgājamajā mašīnā.
- Vismaz divas reizes gadā notīriet kondensatoru ar suku. Tas palīdzēs jums ietaupīt uz enerģijas izmaksām un palielināt produktivitāti.



Tīrīšanas laikā strāvas padeve ir jāatvieno.

5.1 Atkausēšana

Ledusskapja nodalījuma atkausēšana

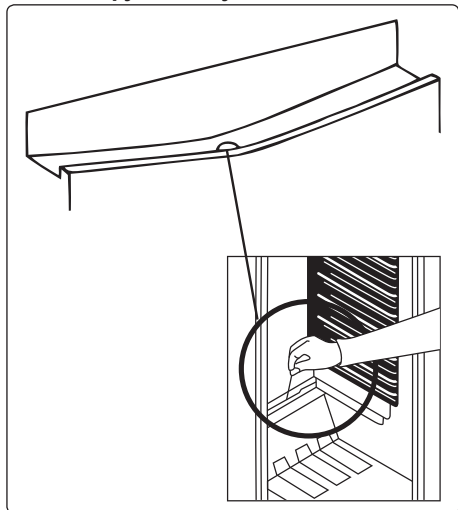

- Atkausēšana notiek automātiski ledusskapja nodalījumā darbības laikā. Ūdeni savāc ar iztvaikošanas paplāti un iztvaiko automātiski.
- Iztvaikošanas paplāte un ūdens drenāžas atvere periodiski jātīra ar atkausēšanas drenāžas aizbāzni, lai novērstu ūdens savākšanu ledusskapja apakšā, nevis izplūstot.
- Jūs varat arī tīrīt drenāžas atveri, ielejot pusi glāzi ūdens.

Saldētavas atkausēšanas process

- Saldētavā uzkrāsies neliela sarmas kārtiņa, kuras biežums būs atkarīgs no tā, cik ilgi durvis ir bijušas atvērtas, un attiecīgā mitruma līmeņa. Ir būtiski nodrošināt, lai sarma vai ledus neveidotos vietās, kur tas ietekmē durvju ciešu aizvēršanu. Pretējā gadījumā korpusā var iekļūt gaiss, liekot kompresoram nepārtraukti darboties. Plāni sarmas veidojumi ir diezgan mīksti, tāpēc tos var noņemt ar suku vai plastmasas skrāpi. Atkausēšanas procesa paātrināšanai neizmantojiet metāla vai asus skrāpjus, mehāniskas ierīces un citus līdzekļus. Noņemiet visus noskrāpētās sarmas atlikumus

no korpusa grīdas. Lai noņemtu plānu sarmas kārtu, ierīce nav jāizslēdz.

- Lai iztīrītu lielu apledojumu, atvienojiet ierīci no elektrotīkla, ievietojiet tās saturu kartona kastēs un ietiniet biežās segās vai vairākās papīra kārtās, lai saglabātu aukstumu. Visefektīvāk atkausēšanu var veikt, kad saldētava ir gandrīz tukša, un tā jāveic iespējami ātrāk, lai tās satura temperatūra pārmērīgi nepaaugstinātos.
- Atkausēšanas procesa paātrināšanai neizmantojiet metāla vai asus skrāpjus, mehāniskas ierīces un citus līdzekļus. Temperatūras paaugstināšanās atkausēšanas laikā saīsinās sasaldētas pārtikas glabāšanas laiku. Uzturiet saturu labi iesaiņotu un atdzesējiet, kamēr notiek atkausēšana.

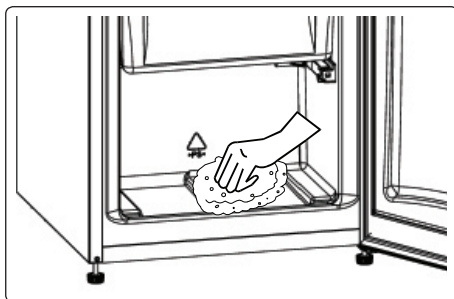

- Ar sūkli vai tīru drāniņu izslaukiet korpusa iekšpusi.
- Lai paātrinātu atkausēšanu, novietojiet saldētavas nodalījumā vienu vai vairākus traukus ar siltu ūdeni.
- Ievietojot produktus atpakaļ ierīcē, pārbaudiet, vai kāds no iepakojumiem nav atkusis. Atkususi sasaldētā pārtika ir jāizmanto 24 stundu laikā, vai jāpagatavo un pēc tam jāsasaldē atkārtoti.
- Kad atkausēšana pabeigta, iztīriet ierīces iekšpusi ar silta ūdens un dzeramās sodas maisījumu un pēc tam rūpīgi izslaukiet sausu. Tāpat nomazgājiet visas iekārtas izņemamās daļas un pēc tam ievietojiet tās atpakaļ. Atkārtoti pievienojiet ierīci elektrotīklam un 2-3 stundas atstājiet to ieslēgtu ar iestatījumu skaitu MAX, pirms ievietojat saldētavā pārtiku.

Gaismas diodes apgaismojuma maiņa

Lai aizstātu jebkuru no gaismas diodēm, lūdzu, sazinieties ar tuvāko pilnvaroto servisa centru.

 **Piezīme:** Gaismas diožu skaits un atrašanās vieta var atšķirties dažādiem ierīces modeļiem.

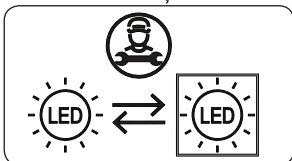

Ja produkts ir aprīkots ar LED lampu

Šis produkts satur gaismas avotu energoefektivitātes klasei <E>.

Ja produkts ir aprīkots ar LED sloksni (-ēm) vai LED karti (-ēm)

Šis produkts satur gaismas avotu energoefektivitātes klasei <F>.

6 TRANSPORTĒŠANA UN PĀRVIETOŠANA

6.1 Transportēšana un novietojuma maiņa

- Atkārtotas transportēšanas vajadzībām var saglabāt oriģinālo iepakojumu un putuplastu (pēc izvēles).
- Piestipriniet ierīci ar biezu iepakojumu, saitēm vai stīprām auklām un ievērojiet transportēšanas norādījumus, kas sniegti uz iepakojuma.
- Novietojot vai transportējot, noņemiet visas kustīgās daļas vai piestipriniet tās ierīcē pret triecieniem, izmantojot saites.

 Nesiet ierīci vertikālā stāvoklī.

6.2 Durvju vēršanas virziena maiņa

- Ierīces durvju atvēršanas virzienu mainīt nevar, ja ierīces durvju rokturi ir uzstādīti durvju priekšpusē.
- Durvju atvēršanas virzienu var mainīt ierīču modeļiem bez rokturiem.
- Ja jūsu ierīces durvju atvēršanas virzienu var mainīt, sazinieties ar tuvāko pilnvaroto apkalpošanas centru, lai virzienu mainītu.

7 PIRMS ZVANIŠANAS GARANTIJAS APKOPES DIENESTAM

Ja jums rodas problēmas ar jūsu ierīci, pirms sazināties ar pēc pārdošanas servisu, lūdzu, pārbaudiet:

Jūsu ierīce nedarbojas

Pārbaudiet, vai:

- Ir jauda
- Kontaktdakša ir pareizi ievietota kontaktlīdzdā
- Kontaktdakšas drošinātājs vai tīkla drošinātājs ir izdedzis
- Kontaktlīdzda ir bojāta. Lai to pārbaudītu, pievienojiet citu darba ierīci tajā pašā kontaktlīdzdā.

Ierīce slikti darbojas

Pārbaudiet, vai:

- Ierīce ir pārslogota
- Ierīces durvis ir aizvērtas pareizi
- Uz kondensatora nav putekļu
- Aizmugurē un pie sānu sienām ir pietiekami daudz brīvas vietas.

Jūsu ierīce darbojas ar troksni

Parasti trokšņi

Pļīšanas troksnis:

- Automātiskās atsaldēšanas laikā
- Kad ierīce atdziest vai sasilst (ierīces materiāla izplešanās dēļ)

Īslaicīgs pļīšanas troksnis:

Kad termostats ieslēdz un izslēdz kompresoru.

Motora darbības troksnis:

Kompresors darbojas kā parasti. Kompresoru pirmo reizi iedarbinot, tas var zināmu laiku darboties trokšņaini.

Burbuļojošs troksnis un šļaksti: Šo troksni rada dzesējošās vielas plūsma sistēmas caurulēs.

Ūdens plūst troksnis: Sakarā ar ūdens plūsmu uz iztvaikošanas tvertni. Šis troksnis ir normāls atkausēšanas laikā.

Gaisa pūšanas troksnis: Dažos modeļos sistēmas parastās darbības laikā gaisa cirkulācijas dēļ.

Ierīces malas, kas saskaras ar durvju savienojumu, ir siltas

Īpaši vasarā (siltās sezonās), virsmas, kas saskaras ar durvju savienojumu var kļūt siltākas kompresora darbības laikā, tas ir normāli.

Ierīces iekšpusē ir mitruma uzkrāšanās Pārbaudiet, vai:

- Visi produkti ir iepakoti pareizi. Pirms novietošanas **ierīcē** konteineriem jābūt nožuvušiem.
- **Ierīces** durvis tiek atvērtas bieži. Telpas mitrums nonāk **ierīcē**, kad durvis ir atvērtas. Ja durvis tiek atvērtas biežāk, mitrums uzkrāsies ātrāk, it īpaši ja telpā ir augsts mitruma līmenis.

Durvis neatveras vai neaizveras pareizi Pārbaudiet, vai:

- Ir pārtika vai iepakojums, kas neļauj aizvērt durvis
- Durvju savienojumi ir bojāti vai saplīsuši
- Jūsu **ierīce** atrodas uz līdzenas virsmas.
- Kompresors var darboties skaļi vai kompresora/ledusskapja troksnis var palielināties dažos modeļos, strādājot dažos apstākļos, piemēram, ja izstrādājums tiek pievienots elektrotīklam pirmo reizi, atkarībā no apkārtējās vides temperatūras vai lietošanas veida izmaiņām. Tas ir normāli; kad ledusskapis sasniedz nepieciešamo temperatūru, troksnis automātiski samazinās.

Ieteikumi

- Ja ierīce ir izslēgta vai atvienota, nogaidiet vismaz 5 minūtes pirms ierīces pievienošanas vai darbības atsākšanas, lai novērstu kompresora bojājumus.
- Ja ierīci ilgstoši (piem., vasaras brīvdienās) neizmantosiet, atslēdziet to. Tīriet ierīci saskaņā ar sadaļu par tīrīšanu un atstājiet durvis atvērtas, lai novērstu mitrumu un smaržu.
- Ja problēmu neizdodas novērst, kad esat izpildījuši visus iepriekš minētos norādījumus, sazinieties ar tuvāko pilnvaroto klientu apkalpošanas centru.
- Iegādātā ierīce ir paredzēta tikai lietošanai mājāsaimniecībā. Tā nav piemērota komerciālai lietošanai vai koplietošanai. Ja ierīce tiks lietota tā, kā to neparedz šie norādījumi, ierīces ražotājs un izplatītājs neuzņemsies atbildību par remontu vai nepareizu darbību, kas būs jānovērs garantijas laikā.

8 PADOMI ELEKTROENERĢIJAS TAUPIŠANAI

1. Uzstādiet ierīci vēsā, labi vēdināmā telpā, bet ne tiešā saules gaismā vai tuvu siltuma avotam (radiatoram, cepeškrāsnij), pretējā gadījumā jāizmanto izolācijas plāksne.
2. Siltiem ēdieniem un dzērieniem pirms ievietošanas ierīcē jāļauj atdzist.
3. Ievietojiet atkausēto pārtiku ledusskapja nodalījumā, ja tāds ir pieejams. Kamēr pārtika tiek atkausēta, saldētās pārtikas zemā temperatūra palīdzēs atdzesēt ledusskapja nodalījumu. Tas ietaupīs enerģiju. Saldēta pārtika, kas atstāta atkausēšanai ārpus ierīces radīs enerģijas izšķiešanu.
4. Dzērieni vai citi šķidrumi jānosedz, kad tie atrodas ierīcē. Ja to atstāj atvērtu, mitrums ierīces iekšpusē palielināsies, tāpēc ierīce patērē vairāk enerģijas. Dzērienu un citu šķidrumu ievietošana slēgtos traukos palīdz arī saglabāt to smaržu un garšu.
5. Neatstājiet ledusskapja durvis ilgstoši atvērtas un neatveriet durvis bieži, jo telpas siltais gaiss iekļūs ledusskapī, un kompresors ieslēgsies nevajadzīgi bieži.
6. Turiet dažādo temperatūru nodalījumu (piemēram, dārzeņu nodalījuma, atdzesēšanas nodalījuma, ja tādi ir) pārseģus aizvērtus.
7. Durvju blīvējumam ir jābūt tīram un elastīgam. Nodiluma gadījumā nomainiet blīvējumu.

9 TEHNISKIE DATI

Tehniskā informācija ir norādīta tehnisko datu plāksnītē ierīces iekšpusē, kā arī enerģijas datu uzlīmē.

Kopā ar ierīci piegādātajā enerģijas datu uzlīmē esošais QR kods nodrošina tīmekļa saiti uz ES EPREL datu bāzē ietvertu informāciju par ierīces veiktspēju.

Glabājiet enerģijas datu uzlīmi uzziņai kopā ar lietotāja rokasgrāmatu un visiem citiem dokumentiem komplektā ar šo ierīci.

Minēto informāciju ir iespējams atrast arī EPREL, izmantojot saiti <https://eprel.ec.europa.eu>, kā arī modeļa nosaukumu un ražojuma numuru, kas redzams ierīces tehnisko datu plāksnītē.

Detalizētu informāciju par enerģijas datu uzlīmi skatiet saitē www.theenergylabel.eu.

10 INFORMĀCIJA TESTĒŠANAS IESTĀDĒM

Ierīces uzstādīšanai un sagatavošanai jebkādas EcoDesign pārbaudes gadījumā jāatbilst standartam EN 62552. Ventilācijas prasībām, padziļinājuma izmēriem un minimālajiem atstatumiem aizmugurē jābūt tādiem, kā norādīts šīs lietotāja rokasgrāmatas 2. DAĻĀ. Lai saņemtu jebkādu citu papildu informāciju, tostarp noslogojuma plānus, lūdzu, sazinieties ar ražotāju.

11 KLIENTU APKALPOŠANA UN SERVISS

Vienmēr lietojiet oriģinālās rezerves daļas. Sazinoties ar mūsu autorizēto servisa centru, jums noteikti pie rokas jābūt šādiem datiem: modelis, PNC, sērijas numurs.

Šo informāciju var atrast tehnisko datu plāksnītē.

Jūs varat atrast reitinga etiķeti ledusskapja zonā kreisajā apakšējā pusē.





Sākotnēji dažu konkrētu detaļu oriģinālās rezerves daļas ir pieejamas vismaz 7 vai 10 gadus, pamatojoties uz detaļas veidu, sākot no modeļa pēdējās vienības laišanas tirgū.

Apmeklējiet mūsu tīmekļa vietni, lai:
www.densi.bg

Täname, et valisite selle toote.

See kasutusjuhend sisaldab olulist ohutusteavet ja juhiseid, mis aitavad teil oma seadet kasutada ja hooldada.

Enne seadme kasutamist lugege seda kasutusjuhendit ja hoidke see raamat hilisemaks kasutamiseks alles.

Ikoon	Tüüp	Tähendus
	HOIATUS	Tõsise vigastuse või surma oht
	ELEKTRILÖÖGI OHT	Elektripingest lähtuv oht
	TULEKAHJU	Hoiatus; Tuleohtlik / süttivad materjalid
	ETTEVAATUST	Vigastuse või varakahjustuse oht
	TÄHTIS	Süsteemi õige kasutamine

SISUKORD

1 OHUTUSJUHISED	69
1.1 Üldised ohutusjuhised	69
1.2 Paigaldamise hoiatused	73
1.3 Kasutamise ajal	73
2 SEADME KIRJELDUS	75
2.1 Mõõtmed.....	76
3 SEADME KASUTAMINE	77
3.1 Teave jäätumisvastase tehnoloogia kohta.....	77
3.2 Termostaadi seadistus	77
3.3 Temperatuuriseadistuste hoiatused	77
3.4 Lisaseadmed	78
3.5 Lisaseadmed	78
3.5.1 Jääkuubikuvorm (<i>Teatud mudelitel</i>)	78
3.5.2 Plastkaabits (<i>Teatud mudelitel</i>)	78
3.5.3 Pudelihoidja (<i>Teatud mudelitel</i>)	78
4 TOIDUAINETE SÄILITAMINE	79
4.1 Külmikuosa	79
4.2 Külmutuskamber.....	80
5 PUHASTAMINE JA HOOLDUS	82
5.1 Sulatamine.....	83
6 TRANSPORT JA ÜMBERPAIGUTUS	84
6.1 Transport ja ümberpaigutamine.....	84
6.2 Ukse ümberpaigutamine.....	84
7 ENNE MÜÜGIJÄRGESSE TEENINDUSSE HELISTAMIST	84
8 NÕUANDED ENERGIA SÄÄSTMISEKS	86
9 TEHNILISED ANDMED	86
10 TEAVE KATSEASUTUSTELE	87
11 KLIENDITEENINDUS.....	87

1 OHUTUSJUHISED

1.1 Üldised ohutusjuhised

Lugege seda kasutusjuhendit hoolikalt.

⚠ HOIATUS: Hoidke seadme korpuse või sisseehitatud konstruktsiooni ventilatsioonivad takistustest vabad.

⚠ HOIATUS: Ärge kasutage sulatusprotsessi kiirendamiseks mehaanilisi seadmeid ega muid vahendeid peale nende, mida tootja on soovitanud.

⚠ HOIATUS: Ärge kasutage toiduainete hoiukambrites elektriseadmeid, välja arvatud neid, mis on sama tüüpi nagu tootja poolt soovitatud.

⚠ HOIATUS: Ärge kahjustage külmutusaine kontuuri.

⚠ HOIATUS: Seadme paigaldamisel veenduge, et toitejuhe ei jääks kuskile kinni ega saaks kahjustada.

⚠ HOIATUS: Ärge pange erinevaid kaasaskantavaid pikendusjuhtmeid ega muid kaasaskantavaid toiteallikaid seadme taha.

⚠ HOIATUS: Igasuguste seadme ebastabiilsusest tulenevate ohtude vältimiseks tuleb see paigaldada vastavalt juhistele.

⚠ Kui seade kasutab külmutusainet R600a (teavet selle kohta leiate külmiku andmesildilt), olge transportimisel ja paigaldamisel ettevaatlik, et kaitsta seadme jahutuselemente kahjustuste eest. Kuigi R600a on keskkonnasõbralik ja looduslik gaas, on see plahvatusohtlik. Kui külmutuselemendid saavad

kahjustada ja tekib leke, viige külmik lahtisest leegist ja soojusallikatest eemale ning õhutage paar minutit ruumi, milles külmik asub.

- Vältige külmiku transportimisel ja liigutamisel külmutusgaasi kontuuri kahjustamist.
- Ärge hoidke seadmes plahvatusohtlikke aineid (nt tuleohtlikku propellanti sisaldavaid aerosoolpakendeid).
- Seade on mõeldud kasutamiseks kodumajapidamistes ja muudes sarnastes kohtadeks, näiteks:
 - kaupluste, kontorite ja muude töökeskkondade personaliköökides;
 - taludes ning hotellide, motellide ja muude majutusasutuste klientide poolt;
 - kodumajutusasutustes;
 - toidlustus- jms äriasutustes, mis ei tegele toidu jaemüügiga.
- Kui pistikupesa ei sobitu külmiku pistikuga, peab ohtude vältimiseks selle välja vahetama tootja, volitatud teenindus või teised asjakohase kvalifikatsiooniga isikud.
- Külmiku toitejuhtmega on ühendatud spetsiaalse maandusega pistik. Pistik tuleb ühendada spetsiaalsesse 16-amprisesse maandusega pistikupessa. Kui selline pistikupesa puudub, siis laske see paigaldada volitatud elektrikul.

- Seade ei ole ette nähtud kasutamiseks piiratud teovõimega inimestele (k.a alla 8 a lapsed) või isikutele, kellel puuduvad selleks vajalikud oskused ja teadmised. Seadet võivad nad kasutada vastutava isiku juuresolekul või juhul, kui neid on ohutuks kasutamiseks piisavalt instrueeritud. Lapsed ei tohi seadmega mängida. Lapsed ei tohi omapead seadet puhastada ega hooldada.
- 3-8-aastased lapsed tohivad toiduaineid seadmesse panna ja neid sealt välja võtta. Lapsed ei tohiks seadet puhastada ega hooldada. Hoidke 0–3 aastased lapsed seadmest eemal. 3–8 aastased lapsed tohivad seadet kasutada ainult täiskasvanu järelevalve all. 8–14 aastased lapsed ja puudega isikud tohivad seadet kasutada ainult juhul, kui nad teevad seda nende ohutuse eest vastutava isiku järelevalve all või juhendamisel. Sügava puudega isikud ei tohiks seadet ilma järelevalveta kasutada.
- Juhul kui toitejuhe on kahjustatud, peab selle turvalisuse huvides välja vahetama tootja, volitatud teenindus või asjakohase kvalifikatsiooniga isik.
- See seade ei ole ette nähtud kasutamiseks kõrgusel üle 2000 m.

Toidu riknemise vältimiseks järgige järgmisi juhiseid:

- Seadme ukse pikemaks ajaks lahti jätmisel võib temperatuur selle sees oluliselt tõusta.
- Puhastage regulaarselt toiduainetega kokkupuutuvaid pindu ja äravooluavasid.

- Hoidke toorest liha ja kala sobivates anumates, nii et need ei puutuks muude toiduainetega kokku ning et nende vedelik ei tilguks teistele toiduainetele.
- Kahetärni sügavkülmutatud toiduainete sahtlid sobivad eelnevalt sügavkülmutatud toiduainete hoidmiseks, jäätise hoidmiseks või valmistamiseks ja jääkuubikute tegemiseks.
- Ühe-, kahe- ja kolmetärni sahtlid ei sobi värskete toiduainete sügavkülmutamiseks.
- Kui seadmesse pikemat aega toiduaineid ei panda, lülitage see välja, sulatage, puhastage, laske kuivada ja jätke seadme uks lahti, et seadmesse ei tekiks hallitust.

1.2 Paigaldamise hoiatused

Enne oma külmiku/sügavkülmiku esmakordset kasutamist pöörake tähelepanu järgmistele punktidele:

- Teie külmiku/sügavkülmiku tööpinge on 220–240 V, 50 Hz.
- Pärast paigaldamist peab pistik jääma lipipäasetavaks.
- Külmikul/sügavkülmikul võib olla spetsiifiline lõhn, kui seda esmakordselt kasutatakse. See on normaalne ja lõhn kaob, kui külmik/sügavkülmik hakkab jahtuma.
- Enne külmiku/sügavkülmiku ühendamist veenduge, et andmed külmiku andmesildil (pinge ja koormus) vastavad elektrivarustuse parameetritele. Kahtluse korral küsige kvalifitseeritud elektrikult.
- Sisestage pistik maandatud pistikupesasse. Kui pistikupesal pole maandamiskontakti või pistik ei sobi, soovitame küsida abi kvalifitseeritud elektrikult.
- Seade peab olema ühendatud õigesti paigaldatud kaitsmega pistikupesaga kaudu. Elektritoide (AC) ja -pinge kasutuskohal peab vastama seadme andmeplaadil toodud andmetele (andmeplaat asub vasakul seadme sees).
- Me ei vastuta maandamata seadme kasutamisel tekkinud kahju eest.
- Pange külmik/sügavkülmik kohta, kus see ei oleks otsese päikesevalguse käes.
- Teie külmikut/sügavkülmikut ei tohi kunagi kasutada õues ega vihma käes.
- Seade peab olema vähemalt 50 cm kaugusel pliitidest, gaaspliitidest ja kütteseadmetest ning vähemalt 5 cm kaugusel elektriahjustest.
- Kui teie külmik/sügavkülmik on paigaldatud sügavkülmiku kõrvale, peab nendevaheline kaugus olema vähemalt 2 cm, et vältida niiskuse teket välispinnale.
- Ärge katke külmiku/sügavkülmiku kere ega ülaosa pitsiga. See mõjutab külmiku/sügavkülmiku toimimist.

- Seadme kohal peab olema vähemalt 150 mm vaba ruumi. Ärge pange midagi seadme peale.
- Ärge hoidke seadmel raskeid esemeid.
- Enne kasutamist puhastage seadet hoolikalt (vt Puhastamine ja hooldus).
- Enne külmiku/sügavkülmiku kasutamist peske kõiki osasid sooja vee ja teelusikatäie söögisooda lahusega. Seejärel loputage ja laske neil kuivada. Peale puhastamist pange kõik osad tagasi külmikusse/sügavkülmikusse.
- Kasutage reguleeritavaid esijalgu, et seade oleks loodis ja stabiilne. Reguleerimiseks keerake jalgu paremale või vasakule. Seda tuleb teha enne toidu asetamist seadmesse.
- Paigaldage kaks plastist kaugusjuhikut (osad mustadel tiivikutel kondensaatori taga), pöörates seda 90° (nagu joonisel näidatud), et kondensaator ei puutuks seinaga kokku.
- Seadme ja tagaseina vaheline kaugus peab olema maksimaalselt 75 mm.

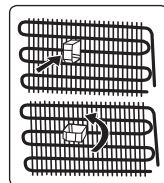

1.3 Kasutamise ajal

- Ärge ühendage oma külmikut elektritoiteallikaga, kasutades pikendusjuhet.
- Ärge kasutage kahjustatud, rebenenud ega vanu pistikuid.
- Ärge sikutage, painutage ega kahjustage juhet.
- Ärge kasutage pistikuadapterit.
- Seade on ette nähtud kasutamiseks täiskasvanutele. Ärge lubage lastel seadmega mängida ega ukse küljes rippuda.
- Ärge kunagi puudutage toitejuhet/pistikut märgade kätega. See võib tekitada lühise või elektrilöögi.
- Ärge pange jääkuubikuvalmistajasse klaaspudeleid ega purke, kuna need purunevad, kui sisu jäätub.

- Ärge pange külmikusse plahvatusohtlikku või kergestisüttivat materjali. Pange kõrge alkoholisisaldusega joogid külmutuskambrisse vertikaalselt ja veenduge, et nende korgid on tugevalt kinni.
- Kui võtate jääd jääkuubikuvalmistajast, ärge katsuge jääd paljaste kätega. Jää võib põhjustada külmakahjustusi ja/või lõikevigastusi.
- Ärge puudutage külmutatud toiduaineid märgade kätega. Ärge sööge jäätist või jääkuubikuid kohe pärast jäävalmistamiskambrist väljavõtmist.
- Ärge külmutage sulatatud toitu uuesti. See võib põhjustada terviseprobleeme, nt toidumürgituse.

Vanad ja rikkis külmikud

- Kui teie vanal külmikul on lukk, siis lõhkuge või eemaldage see enne seadme kõrvaldamist, sest lapsed võivad külmiku sisse jääda ja see võib põhjustada õnnetuse.
- Vanad külmikud ja sügavkülmikud sisaldavad isolatsioonimaterjali ja CFC-ga külmutusagensi. Sellepärast vanu külmikuid kasutuselt kõrvaldades hoiduge kahjustamast keskkonda.

CE-vastavusdeklaratsioon

Kinnitame, et meie tooted vastavad kohaldatavatele Euroopa direktiividele, otsustele ja määrustele ning viidatud standardites loetletud nõuetele.

Vana seadme kõrvaldamine

Sümbol tootel või pakendil näitab, et toodet ei või käidelda olmejäätmena. Seade tuleb viia vastavasse kogumispunkti, mis tegeleb elektri- ja

elektroonikaseadmete taaskasutusega. Selle toote nõuetekohane kõrvaldamine aitab vältida toote väärakorvaldamisega kaasnevat kahjulikku mõju keskkonnale ja inimeste tervisele. Toote taaskasutuse kohta lisateabe saamiseks pöörduge kohaliku omavalitsuse, majapidamistele jäätmekäitlusteenust osutava ettevõtte või selle toote müünud kaupluse poole.



Pakendamine ja keskkond

Pakkematerjalid kaitsevad teie seadet transpordi käigus tekkida võivate kahjustuste eest. Pakkematerjalid on keskkonnasõbralikud, kuna neid saab taaskasutada. Taaskasutatud materjali kasutamine vähendab tooraine tarbimist ja see läbi väheneb ka jäätmete teke.





Märkused:

- Lugege kasutusjuhend enne seadme paigaldamist ja kasutamist hoolikalt läbi. Me ei vastuta ebaõigest kasutamisest tuleneva kahju eest.
- Järgige kõiki seadmel ja kasutusjuhendis toodud juhiseid ja hoidke seda juhendit kindlas kohas, et selle abil lahendada tulevikus ilmneva võivaid probleeme.
- Seade on valmistatud kasutamiseks kodudes ja seda tohib kasutada ainult siseruumides ja ettenähtud otstarbel. Seade ei sobi äriliseks ega avalikuks kasutuseks. Seadme kasutamisel nimetatud otstarbel kaotab garantii kehtivuse ja meie ettevõtte ei vastuta sellest tuleneva kahju eest.
- Seade on mõeldud kasutamiseks siseruumides ja üksnes toiduainete jahutamiseks või säilitamiseks. Seade ei sobi äriliseks ega avalikuks kasutamiseks ega millegi muu kui toiduainete hoiustamiseks. Meie ettevõtte ei vastuta mistahes kahjude eest, mis tulenevad seadme ebaõigest kasutamisest.

2 SEADME KIRJELDUS

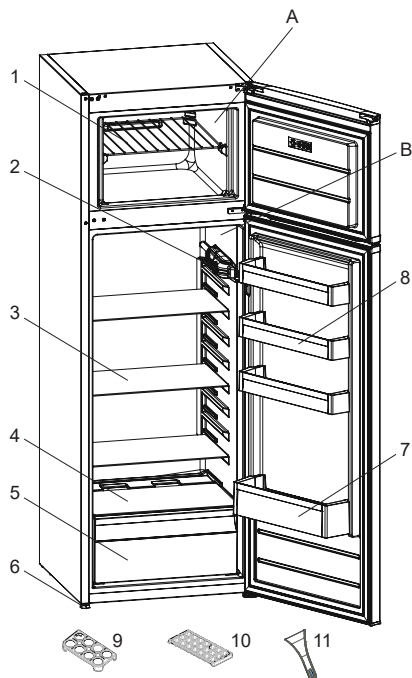
See seade ei ole mõeldud kasutamiseks sisseehitatud seadmena.



 See seadme osade ülevaade on üksnes informatiivne. Seadme osad võivad sõltuvalt mudelist varieeruda.

A) Külmutuskamber

B) Külmkamber

- 1) Külmutuskambri riiul
- 2) Termostaadi karp
- 3) Külmikuriulid
- 4) Köögiviljasahtli kaas
- 5) Köögiviljasahtel
- 6) Tasakaalustusjalad
- 7) Pudeliriiul
- 8) Ukseriiulid
- 9) Munarest
- 10) Jääkarbi alus
- 11) Plastist jääkaabits *

* Mõnedel mudelitel

Üldised märkused:

Värske toidu kamber (külmik):

Energiakasutus on kõige tõhusam siis, kui sahtlid paigutatakse seadme alumisesse osasse ja riiulid jaotatakse ühtlaselt. Seevastu uksekorvide asukoht ei mõjuta energiakulu.

Sügavkülmkamber (sügavkülmik):

Energiakasutus on kõige tõhusam siis, kui sahtlite ja korvide asetused jääb selliseks nagu see algselt oli.

2.1 Mõõtmed

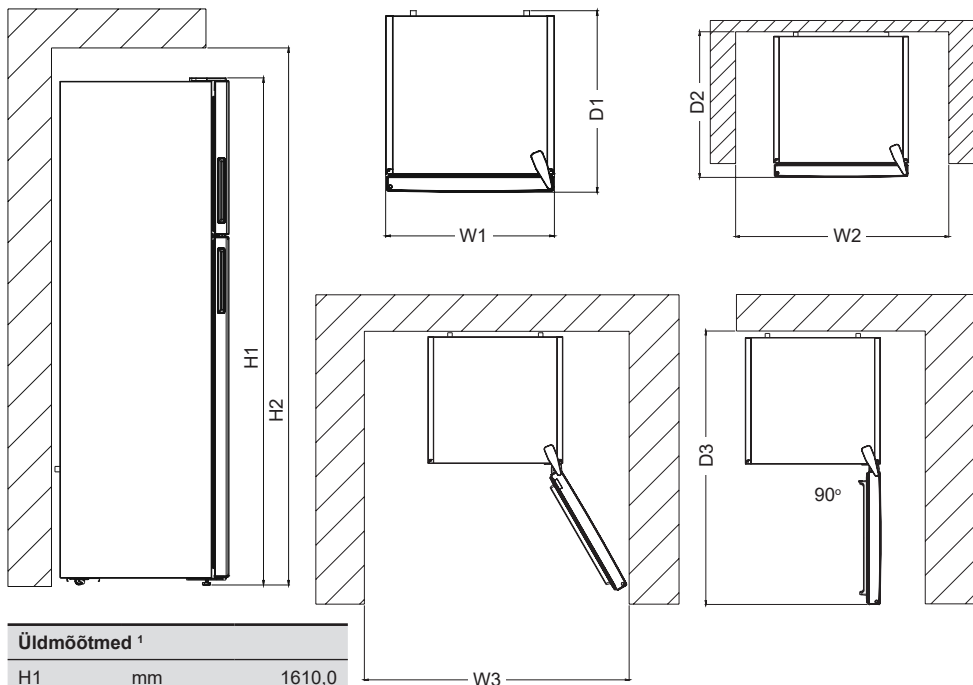

Üldmõõtmed ¹		
H1	mm	1610,0
W1	mm	540,0
D1	mm	570,0

¹ seadme kõrgus, laius ja sügavus ilma käepideme ja jalgadeta

Kasutamiseks vajalik ruum ²		
H2	mm	1760,0
W2	mm	640,0
D2	mm	667,8

² seadme kõrgus, laius ja sügavus koos käepidemega, lisaks jahutusõhu vabaks ringlemiseks vajalik ruum

Üldine kasutamiseks vajalik ruum ³		
W3	mm	658,5
D3	mm	1106,5

³ seadme kõrgus, laius ja sügavus koos käepidemega, lisaks jahutusõhu vabaks ringlemiseks vajalik ruum, lisaks ukse miinimumnurga all avamiseks vajalik ruum, mis võimaldab kogu sisseseade välja võtta

3 SEADME KASUTAMINE

3.1 Teave jäätumisvastase tehnoloogia kohta

Tänu seadet ümbritsevale aurustile pakub jäätumisvastane tehnoloogia tõhusamat jahutust, paindlikumat säilitusruumi ja nõuab vähem käsitsi sulatamist.

3.2 Termostaadi seadistus

Termostaat reguleerib automaatselt jahutuskambri ja külmutuskambri temperatuuri. Külmikus saab temperatuuri muuta, keerates nuppu kõrgemate väärtuste poole; 1–3, 1–5 või SF (maksimaalsed numbrid termostaadil sõltuvad teie tootest)

 **Oluline märkus:** Ärge püüdke keerata nuppu edasi asendist 1, kuna see seiskab seadme töö.

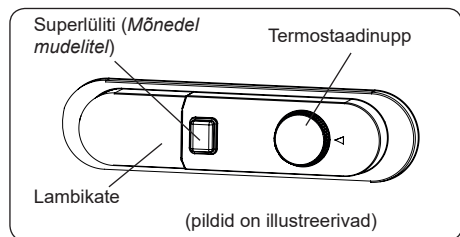

Termostaadi seadistused:

1–2: Toidu lühiajaliseks säilitamiseks

3–4 : Toidu pikaajaliseks säilitamiseks

5 : Maksimaalne jahutusasend. Seade töötab kauem. Vajadusel muutke temperatuuri seadistust.

Kui seadmel on SF asend:

- Keerake nupp SF asendisse, et külmutada värsket toitu kiiresti. Selles asendis töötab külmutuskamber kõige madalamatel temperatuuridel. Pärast toidu külmumist keerake termostaadinupp tavakasutuse asendisse. Kui te ei muuda SF asendit, pöörduv teie seade automaatselt tagasi viimasena kasutatud termostaadi asendisse, vastavalt märkuses näidatud ajale. Seadke termostaadi lüliti tagasi SF asendisse ning see jätkab tavapäras

tööd, vastavalt märkuses näidatud ajale. Kui termostaadi lüliti on SF asendis ajal, mil seadet esmakordselt käivitatakse, jätkab teie seade automaatselt tavapäras tööd termostaadi 3. asendis, vastavalt märkuses näidatud ajale.

Superkülmutus: Seda lüliti kasutatakse superkülmutuse lülitina. Maksimaalse külmutusvõimsuse saavutamiseks lülitage see sisse 24 tundi enne värsket toidu paigutamist. Pärast värsket toidu paigutamist sügavkülmutusse piisab enamasti 24 tundi asendis ON hoidmisest. Energia säästmiseks lülitage see välja, kui värsket toidu paigutamisest on 24 tundi möödunud.

Talveolude lüliti: Kui õhutemperatuur on alla 16 °C, kasutatakse lüliti talveolude lülitina, mis hoiab teie külmiku temperatuuri üle 0 °C ajal, mil sügavkülmutiku temperatuur on madalam kui -18 °C.

3.3 Temperatuuriseadistuste hoiatused

- Teie seade on ette nähtud kasutamiseks standardites määratud õhutemperatuuride vahemikus, vastavalt andmesildil esitatud kliimaklassile. Pole soovitatav, et teie külmikut kasutatakse keskkondades, mis on väljaspool esitatud temperatuurivahemikke. See vähendab teie seadme jahutusüsteemi tõhusust.
- Temperatuuri valimisel tuleb lähtuda ukse avamise sagedusest, seadmes säilitatavate toiduainete kogusest ja teie seadme asukohas mõõdetud õhutemperatuurist.
- Kui seade esmakordselt sisse lülitatakse, siis laske sel 24 tundi seista, et see saavutaks töötemperatuuri. Ärge selle aja jooksul ust avage ning ärge hoidke seal suurt toidukogust.
- Et ära hoida teie seadme kompressorile tekkivat kahju, rakendatakse 5-minutilist viivitust elektrivõrku ühendamisel ja sellest lahti ühendamisel või volukatkestuse tekkimisel. Teie seade hakkab tavapäraselt tööle 5 minuti pärast.

Kliimaklass ja tähendus:

T (troopiline): See külmutusseade on mõeldud kasutamiseks õhutemperatuuridel vahemikus 16 °C kuni 43 °C.

ST (lähistroopiline): See külmutusseade on mõeldud kasutamiseks õhutemperatuuridel vahemikus 16 °C kuni 38 °C.

N (möödukas): See külmutusseade on mõeldud kasutamiseks õhutemperatuuridel vahemikus 16 °C kuni 32 °C.

SN (laiendatud möödukas): See külmutusseade on mõeldud kasutamiseks õhutemperatuuridel vahemikus 10 °C kuni 32 °C.

3.4 Lisaseadmed

3.5 Lisaseadmed

3.5.1 Jääkuubikuvorm (*Teatud mudelitel*)

- Täitke jääkuubikuvorm veega ja asetage külmutuskambrisse.
- Pärast vee täielikku jäätumist võib jääkuubikute eemaldamiseks vormi painutada, nii nagu allpool näidatud.

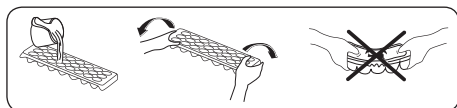

3.5.2 Plastkaabits (*Teatud mudelitel*)

Aja jooksul koguneb sügavkülmiku teatud aladesse härmatis.

Sügavkülmikusse kogunenud härmatist tuleks pidevalt eemaldada. Vajadusel kasutage kaasasolevat plastkaabitsat.

Ärge kasutage selleks toiminguks teravaid metallesemeid. Need võivad külmiku vooluringi läbi torgata ning tekitada tootele parandamatut kahju.

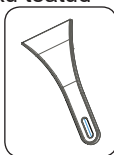

3.5.3 Pudelihoidja (*Teatud mudelitel*)

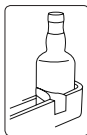

Kasutage pudelihoidjat, et pudelid ei libiseks ega kukuks ümber.

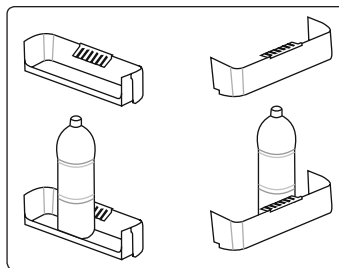

4 TOIDUAINETE SÄILITAMINE

4.1 Külmikuosa

- Niiskuse vähendamiseks ja härmatisete tekke vältimiseks säilitage vedelikke külmikus alati suletud mahutites. Härmatis kipub kogunema aurustuva vedeliku kõige külmemates kohtades ja hiljem tuleb teie seadet sagedamini sulatada.
- Kõrvalt asetatud toidud peavad külmikus hoides olema kaetud. Ärge pange sooje toite külmikusse. Pange need sinna, kui need on jahtunud. Vastasel juhul tõuseb külmiku temperatuur / niiskuse tase, mis vähendab külmiku tõhusust.
- Veenduge, et ükski ese ei puutuks vahetult kokku seadme tagaosaga, kuna nii tekib härmatis ja pakend jääb selle külge kinni. Ärge avage sageli külmiku ust.
- Soovitame liha ja puhastatud kala lühikese aja jooksul pakendada ja säilitada klaasriiulil, mis asub köögiviljasahtli peal, kus õhk on jahedam. Kuna see tagab parimad säilitustingimused.
- Hoidke lahtiseid puu- ja köögivilju värsket toidu mahutites.
- Puu- ja köögiviljade eraldi säilitamine aitab hoida etüleeniühendite (rohelised lehed, spargelkapsas, porgandid jne) etüleeni eritavate puuviljade (banaanid, virsikud, aprikoosid, viigimarjad jne) eest.
- Ärge pange külmikusse märgi köögivilju.
- Kõigi toiduainete säilitusaeg on toidu algvaliteedist ja pidevast külmutustsüklist enne nende paigutamist külmikusse.
- Lihast nõrguv vesi võib saastada teisi külmikus hoitavaid tooteid. Lihatooteid tuleb pakendada ja riulid lekkinud vedelikest puhastada.
- Ärge paigutage toitu õhuvoolikäikude ette.
- Tarbige pakitud toidud ära enne säilitusaja lõppu.

Ärge laske toidul kokku puutuda külmikuosas asuva temperatuurianduriga, selleks et hoida külmikuosas optimaalset temperatuuri.

- Normaalsete töötingimuste tagamiseks piisab, kui reguleerida teie külmiku temperatuuriseadistus +4 °C peale.
- Külmikambri temperatuur peaks olema vahemikus 0-8 °C, temperatuuril alla 0 °C hoitavad värsked toidud lähevad jõesse ja mädanevad, temperatuuril üle 8 °C tõuseb bakterisisaldus ning toidud riknevad.
- Ärge pange kuuma toitu kohe külmikappi, oodake kuni see maha jahtub. Kuuma toidud tõstavad teie külmiku temperatuuri ning põhjustavad toidumürgitust ja toidu tarbetut riknemist.
- Liha, kala, jms tuleks säilitada toidu jahutuskambris ning köögiviljade hoidmiseks peaks kasutama köögiviljasahtlit (kui see on olemas).
- Ristsaastumise vältimiseks ärge säilitage lihatooteid puuviljade juures.
- Toidud tuleks külmikusse panna suletud anumates või kaetuna, et vältida niiskuse ja lõhnade tekkimist.

All olev tabel on kiirjuhend, mis näitab teile kõige tõhusamat viisi peamiste toidurühmade säilitamiseks teie külmikuosas.

Toiduaine	Maksimaalne säilitusaeg	Kuidas ja kus säilitada
Juurviljad ja puuviljad	1 nädal	Köögiviljakorv
Liha ja kala	2–3 päeva	Pakkige fooliumisse, kottidesse või lihakonteinerisse ja säilitage klaasriiulil
Värsked juust	3–4 päeva	Ettenähtud ukseriulil
Või ja margariin	1 nädal	Ettenähtud ukseriulil
Pudelis tooted, nt piim ja jogurt	Kuni tootele märgitud säilivusajani	Ettenähtud ukseriulil

Toiduaine	Maksimaalne säilitusaeg	Kuidas ja kus säilitada
Munad	1 kuu	Ettenähtud munariiulil
Küpsetatud toit	2 päeva	Kõigil riulitel

MÄRKUS:



Kartuleid, sibulaid ja küüslauku ei tohiks säilitada külmikus.

4.2 Külmutuskamber

- Sügavkülmikut kasutatakse külmutatud toidu säilitamiseks, värske toidu külmutamiseks ja jääkuubikute tegemiseks.
- Vedel toit tuleks külmutada plasttopside ja muu toit külmutada plastfooliumis või kottides. Värske toidu külmutamiseks pakkige ja sulgege värske toit õigesti — see tähendab, et pakend peab olema õhukindel ega tohi lekkida. Ideaalsed on sügavkülmakotid, alumiiniumfooliumist polüetüleenkotid ja plastmahutid.
- Ärge säilitage värsket toitu külmutatud toidu kõrval, kuna nii võib külmutatud toit sulada.
- Enne värsket toidu külmutamist jagage see portsjoniteks, mida saab ühekordselt tarbida.
- Pärast sulatamist tarbige jahutatud toit lühikese aja jooksul ära
- Külmutatud toidu säilitamisel järgige toidu pakendamisel alati tootja juhiseid. Kui teavet pole antud, siis ei tohiks toiduaineid säilitada kauem kui 3 kuud alates ostukuupäevast.
- Kui ostate külmutatud toitu, siis veenduge, et seda on säilitatud sobivates tingimustes ja et pakend pole kahjustatud.
- Külmutatud toitu tuleks transportida sobivates mahutites ning asetada niipea kui võimalik sügavkülmikusse.
- Ärge ostke külmutatud toitu, kui pakendil on näha niiskuse jälgi ja ebatavalist paisumist. On võimalik, et neid on säilitatud ebasobival temperatuuril ning nende sisu on hävinud.

- Külmutatud toidu säilivusaeg sõltub ruumi temperatuurist, termostaadi seadistusest, külmiku ukse avamise sagedusest, toidutüübist ja ajavahemikust, mis teil kulub toodete poest koju toomisele. Järgige alati pakendil olevaid juhiseid ja ärge ületage maksimaalset säilivusaega.
- Kui sügavkülmiku uks on jäetud pikemaks ajaks lahti või pole korralikult suletud, moodustub härmatis ja õhuringlus võib olla takistatud. Selle lahendamiseks ühendage sügavkülmik vooluvõrgust lahti ja sulatage. Puhastage sügavkülmikut siis, kui see on täielikult üles sulanud.
- Sügavkülmiku etiketil nimetatud maht on maht ilma korvide, kaante ja muu selliseta.
- Ärge külmutage sulanud toitu uuesti. See võib ohustada teie tervist ning põhjustada probleeme, nt toidumürgituse.

MÄRKUS: Kui proovite sügavkülmiku ust kohe pärast sulgemist avada, siis ei avane see kergelt. See on tavapärane. Kui tasakaal on saavutatud, avaneb uks kergelt.



Allolev tabel on kiirjuhend, mis näitab teile kõige tõhusamat viisi peamiste toidugruppide säilitamiseks külmutuskambris.

Liha ja kala	Ettevalmistamine	Maksimaalne säilitusaeg (kuudes)
Lihalõik	Fooliumis	6–8
Lambaliha	Fooliumis	6–8
Vasikaliha	Fooliumis	6–8
Vasikaliha kuubikud	Väikeste tükkidena	6–8
Lambaliha kuubikud	Tükkidena	4–8
Hakkliha	Pakendatult, vürtse lisamata	1–3
Rupskid (tükid)	Tükkidena	1–3
Bologna vorst/salaami	Pakendis, isegi kui vorst on nahaga	
Kana ja kalkun	Fooliumis	4–6
Hani ja part	Fooliumis	4–6
Hirv, jänes, mets siga	2,5 kg portsjonitena või fileena	6–8
Magaveekala (lõhe, karpkala, koger, säga)		2
Valge kala (meriahven, kammeljas, lest)	Pärast kala soolte ja soomuste puhastamist peske ja kuivatage seda. Vajadusel eemaldage saba ja pea.	4
Rasvane kala (tuunikala, makrell, sinikala, anšoovis)		2–4
Koorikloomad		Puhastage ja säilitage kotis
Kalamari	Originaalpakendis, alumiinium- või plastkonteineris	2–3
Teod	Soolvees, alumiinium- või plastkonteineris	3



MÄRKUS: Sulatatud liha tuleb küpsetada samamoodi nagu värsket liha. Kui liha pärast sulatamist ei küpsetada, ei tohi seda uuesti külmutada.

Puu- ja köögiviljad	Ettevalmistamine	Maksimaalne säilitusaeg (kuudes)
Türgi oad ja herned	Peske, lõigake tükkideks ja keetke vees	10–13
Oad	Koorige, peske ja keetke vees	12
Kapsas	Puhastage ja keetke vees	6–8
Porgand	Puhastage, lõigake viiludeks ja keetke vees	12
Paprika/tšilli	Lõigake vars ära, poolitage, eemaldage südamik ja keetke vees	8–10
Spinat	Peske ja keetke vees	6–9
Lillkapsas	Eemaldage lehed, lõigake südamik tükkideks ja jätke natukeseks ajaks sidrunimahhaga vette	10–12
Baklažaan	Lõigake pärast pesemist 2 cm tükkideks	10–12
Mais	Puhastage ja pakkige koos varrega või nagu magusat maisi	12
Õun ja pirn	Koorige ja viilutage	8–10
Aprikoos ja virsik	Lõigake pooleks ja eemaldage kivi	4–6
Maasikas ja põldmari	Peske ja puhastage	8–12



Puu- ja köögiviljad	Ettevalmistamine	Maksimaalne säilitusaeg (kuudes)
Keedetud puuvili	Lisage konteinerisse 10% suhkrut	12

Puu- ja köögiviljad	Ettevalmistamine	Maksimaalne säilitusaeg (kuudes)
Ploom, kirss, punane sõstar	Peske ja eemaldage varred	8–12

	Maksimaalne säilitusaeg (kuudes)	Sulutamisaeg toatemperatuuril (tundides)	Sulutamisaeg ahjus (minutites)
Leib	4–6	2–3	4–5 (220–225 °C)
Küpsised	3–6	1–1,5	5–8 (190–200 °C)
Kondiitritooteid	1–3	2–3	5–10 (200–225 °C)
Pirukas	1–1,5	3–4	5–8 (190–200 °C)
Filotainas	2–3	1–1,5	5–8 (190–200 °C)
Pitsa	2–3	2–4	15–20 (200 °C)

Piimatooted	Ettevalmistamine	Maksimaalne säilitusaeg (kuudes)	Säilitustingimused
Pakendatud (homogeniseeritud) piim	Originaalpakendis	2–3	Täispiim – originaalpakendis
Juust (v.a valge juust)	Lõikudena	6–8	Originaalpakendit võib kasutada lühiajalisel säilitamisel. Pikematel perioodidel hoidke fooliumisse pakendatult.
Või, margariin	Omas pakendis	6	

5 PUHASTAMINE JA HOOLDUS

-  Eemaldage toode enne puhastamist vooluvõrgust.
-  Pesemise ajal ärge valage seadmele vett.
-  Ärge kasutage seadme puhastamiseks abrasiivseid tooteid, pesuaineid ega seepe. Pärast pesemist loputage puhta veega ja kuivatage hoolikalt. Kui olete puhastamise lõpetanud, ühendage kuivade kätega pistik uuesti vooluvõrku.
- Veenduge, et vett ei satu lambikorpusesse ega muudesse elektrikomponentidesse.
- Seadet tuleb regulaarselt puhastada leige vee ja söögisooda lahusega.
- Puhastage lisaseadmeid eraldi käsitsi seebi ja veega. Ärge peske lisaseadmeid nõudepesumasinas.

- Puhastage kondensaatorit harjaga vähemalt kaks korda aastas. See aitab säästa energiat ja suurendab jõudlust.

  **Puhastamise ajal peab toode olema elektrivõrgust eemaldatud.**

5.1 Sulatamine

Külmikuosa sulatamine

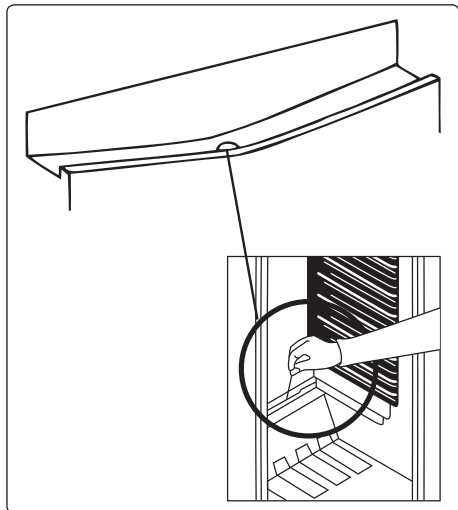

- Sulatamine toimub automaatselt töötamise ajal külmikuosas. Vesi kogutakse aurutusalusesse ning see aurustub automaatselt.
- Aurutusalusust ja vee väljavooluava tuleb perioodiliselt puhastada koos sulatusava korgiga, et vältida vee väljavoolamise asemel selle kogunemist külmiku põhja.
- Väljavooluava saate puhastada nii, et valate pool klaasi vett sealt alla.

Sügavkülmiku sulatamisprotsess

- Sügavkülmikusse koguneb väike kogus jääd olenevalt sellest, kui pikaks ajaks on seadme ust lahti jäetud või niiskuse kogusest, mis on sisse pääsenud. Oluline on tagada, et härmatis ega jää ei tekiks kohtadesse, kus need võivad takistada uksetihendi sulgumist. Sel moel võib õhk vabalt seadmesse siseneda ja panna kompressorit pidevalt töötama. Õhuke härmatis on pehme ja selle saab eemaldada harja või plastkaabitsaga. Ärge kasutage sulatusprotsessi kiirendamiseks metallist või teravaid kaabitsaid, mehaanilisi seadmeid ega muid vahendeid. Puhastage seadme põhi lahtikaabitud härmatisest. Õhukese härmatise eemaldamiseks ei pea seadet

välja lülitama.

- Suurema jääkoguse eemaldamiseks ühendage seade vooluvõrgust lahti, tõstke külmiku sisu pappkastidesse ja pakkige paksu teki või paberikihtide sisse, et hoida neid jahedana. Sulatamine on kõige tõhusam siis, kui sügavkülmik on peaaegu tühi ja seda tuleks teha nii kiiresti kui võimalik, et vältida külmikus hoitavate toiduainete temperatuuri soovimatut tõusu.
- Ärge kasutage sulatusprotsessi kiirendamiseks metallist või teravaid kaabitsaid, mehaanilisi seadmeid ega muid vahendeid. Külmutatud toidu temperatuuri tõus sulamise ajal lühendab nende säilivusaega. Sulatamise ajal hoidke toiduaineid korralikult pakituna ja jahedas.

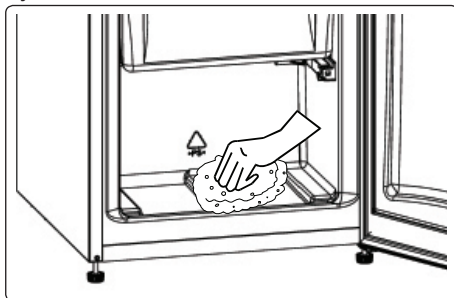

- Kuivatage kambri sisemus pesukäsna või puhta lapiga.
- Sulatusprotsessi kiirendamiseks võite asetada külmutuskambrisse mõned sooja veega täidetud anumaid.
- Vaadake sisu sügavkülmikusse asetamisel üle ja kui mõned pakendid on üles soojenenud, tuleks need 24 tunni jooksul ära tarbida või küpsetada ning uuesti külmutada.
- Pärast sulatamist puhastage seadme sisemus sooja vee ja söögisooda lahusega, seejärel kuivatage põhjalikult. Puhastage kõik eemaldatavad osad samal moel ja pange need tagasi. Ühendage seade uuesti vooluvõrku ja laske sel enne toidu sügavkülmikusse panemist 2–3 tundi töötada maksimaalsel seadistusel.

LED-valgustuse vahetamine

LED-tulede vahetamiseks pöörduge lähima volitatud teeninduskeskuse poole.

 **MÄRKUS:** Sõltuvalt mudelist võib LED-ribade arv ja asukoht olla erinev.

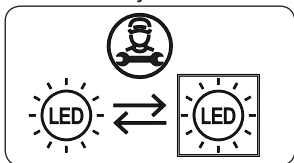

Kui toode on varustatud LED -lambiga

See toode sisaldab valgusallikat energiatõhususe klassis <E>.

Kui toode on varustatud LED -riba (te) või LED -kaardi (te) ga

See toode sisaldab valgusallika energiatõhususe klassi <F>.

6 TRANSPORT JA ÜMBERPAIGUTUS

6.1 Transport ja ümberpaigutamine

- Soovi korral võib originaalpakendi ja pakkevahu hilisemaks transpordiks alles jätta.
- Kinnitage seade tugeva pakkematerjali, rihmade või köite abil ning järgige pakendil olevaid transpordijuhiseid.
- Ümberpaigutamise ja transpordi ajaks eemaldage kõik liikuvad osad või kinnitage need pörutuskindlalt seadme külge.

 Kandke oma seadet alati püstises asendis.

6.2 Ukse ümberpaigutamine

- Teie seadme ukse avanemissuunda ei ole võimalik muuta, juhul kui uksekäepidemed on paigaldatud seadme ukse esipinnale.
- Ukse avanemissuunda on võimalik muuta uksekäepidemeteta mudelitel.
- Kui teie seadme ukse avanemissuunda saab muuta, siis pöörduge selleks lähimasse volitatud teeninduskeskusesse.

7 ENNE MÜÜGIJÄRGESSE TEENINDUSSE HELISTAMIST

Kui teil tekib **seadmega** probleeme, siis kontrollige enne müügijärgse teenindusega ühendust võtmist järgnevat.

Teie seade ei tööta

Kontrollige, kas:

- Elekter on olemas
- Pistik on õigesti kontakti sisestatud
- Pistikukaitse või peakaitse on läbi põlenud
- Pistikupesa on defektne. Et seda kontrollida, ühendage teine töötav seade samasse kontakti.

Seade toimib halvasti

Kontrollige, kas:

- Seade on ülekoormatud
- Seadme uks on korralikult suletud
- Kondensaatori peal on tolmu
- Tagaosa ja külgseinte läheduses on piisavalt ruumi.

Teie seade töötab lärmakalt

Tavamüra

Pragunemismüra tekib:

- Automaatse sulatamise ajal
- Kui seade jahtub või soojeneb (materjali paisumise tõttu).

Lühiajaline pragunemismüra tekib:

Kui termostaat lülitab kompressori sisse või välja.

Mootorimüra: Näitab, et kompressor töötab tavapäraselt. Esmakordsel aktiveerimisel võib kompressorimüra olla lühikest aega valjem.

Mulksuv heli ja plärtsatus tekib:

Külmutusagensi voolamisel süsteemi torudes.

Veevoolu müra tekib: Vee voolamisel aurutusmahutis. See müra on sulatamise ajal tavapärane.

Õhupuhumise müra tekib: Mõnedes mudelites süsteemi tavapärase töö ajal õhuringluse tõttu.

Ukse liitekohtadega kokkupuutuvad seadme servad on soojad

Eriti suvel (soojadel aastaaegadel) võivad ukse liitekohtadega kokkupuutuvad pinnad muutuda kompressori töötamise ajal soojemaks, see on tavapärane.

Seadme sisse koguneb niiskust

Kontrollige, kas:

- Kõik toidud on korralikult pakitud. Konteinerid peavad enne **seadmesse** asetamist olema kuivad.
- **Seadme** ust avatakse sageli. Uste avamisel pääseb toas olev niiskust **seadmesse**. Mida sagedamini uksti avatakse, seda kiiremini suureneb niiskust, eriti kui toas on kõrge õhuniiskust.

Uks ei avane või ei sulgu korralikult

Kontrollige, kas:

- Mõni toit või pakend takistab ukse sulgumist
- Ukse liitekohad on katki või rebenenud
- Teie **seade** on tasasel pinnal.
- Kompressor võib töötada valjult ning mõnedel mudelitel võib kompressori/ külmiiku müra suurenedada teatud tingimustes töötamisel, näiteks seadme esimest korda sisselülitamisel, sõltuvalt õhutemperatuuri või kasutusviisi muutumisest. See on tavapärane. Kui külmiik jõuab nõutud temperatuurini, siis väheneb müra automaatselt.

Soovitused

- Kui seade on välja lülitatud või elektrivõrgust eemaldatud, oodake enne elektrivõrku ühendamist või seadme sisse lülitamist vähemalt 5 minutit, et kompressorit mitte kahjustada.
- Kui te ei kasuta seadet pikemat aega (nt suvepuhkuse ajal), eemaldage see elektrivõrgust. Puhastage seadet vastavalt puhastamise jaotisele ja jätkke üks lahti, et vältida niiskust ja ebameeldivat lõhna.
- Kui probleem ei kao pärast ülalkirjeldatud juhiste järgimist, pöörduge lähimasse volitatud teeninduskeskusesse.
- Teie ostetud seade on mõeldud ainult koduseks kasutuseks. See ei sobi äriliseks ega avalikuks kasutuseks. Kui tarbija kasutab seadet viisil, mis on eelnevaga vastuolus, siis rõhutame, et tootja ja edasimüüja ei vastuta garantiiperioodi jooksul mis tahes remonditööde ning tekkivate tõrgete eest.

8 NÕUANDED ENERGIA SÄÄSTMISEKS

1. Paigutage seade jahedasse hästiõhutatud ruumi, otsese päikesevalguse eest kaitstud kohta ja soojusallikatest (näiteks radiaatorid või pliidid) eemale.
2. Laske soojal toidul ja joogil enne seadmesse asetamist maha jahtuda.
3. Asetage sulav toit võimaluse korral külmikuosasse. Sulades aitab külmutatud toidu madal temperatuur jahutada külmikuosa toidu jahtumise ajal. Nii säästate energiat. Külmutatud toit, mis on jäetud seadmest välja jahtuma, toob kaasa energia raiskamise.
4. Joogid või muud vedelikud peaksid seadmes olema kaetult. Kui need on katmata, suureneb seadmes olev niiskus ja seade kasutab rohkem energiat. Jookide ja muude vedelike katmine aitab säilitada nende lõhna ja maitset.
5. Proovige vältida uste pikemaajalist lahtihoidmist või uste liiga sagedast avamist, kuna nii pääseb soe õhk külmikusse ja põhjustab kompressori ebavajalikult tihti sisselülitumise.
6. Hoidke erinevate temperatuuridega osade katted (nagu köögiviljasahtel ja jahuti, kui saadaval) suletuna.
7. Ukse tihend peab olema puhas ja elastne. Kulumise korral asendage tihend.

9 TEHNILISED ANDMED

Tehniline teave on toodud seadme siseküljel asuval andmeplaadil ja energiaetiketil.

Seadme energiaetiketil asuv QR-kood viib teid veebilehele, millelt saate teavet seadme jõudluse kohta ELi EPRELi andmebaasis.

Hoidke energiaetikett, see kasutusjuhend ja muud seadmega kaasas olevad dokumendid alles.

EPRELis olevat teavet leiata ka veebilehelt <https://eprel.ec.europa.eu> ning mudeli nime ja tootenumbri leiata seadme andmeplaadilt.

Täpsemat teavet energiaetiketi kohta vt lingil www.theenergylabel.eu.

10 TEAVE KATSEASUTUSTELE

Seadme paigaldamine ja ettevalmistamine märgise EcoDesign kinnitamiseks peab vastama standardile EN 62552. Ventilatsiooninõuded, õõnsuse mõõtmed ja minimaalsed vahemaad seadme tagaküljel peavad vastama kasutusjuhendi PEATÜKK 2 toodud andmetele. Täiendavat teavet, sh teavet seadme täitmise kohta saate tootjalt.

11 KLIENDITEENINDUS

Kasutage alati originaalvaruosi. Enne meie volitatud teeninduskeskusesse pöördumist veenduge, et teil on käepärast järgmised andmed: mudel, PNC, seerianumber.

Selle teabe leiate andmeplaadilt.

Energiamärgise leiate külmiku tsoonist vasakult alumisest küljest.



Mõne erikomponendi varuosad on saadaval vähemalt 7 või 10 aastat (olenevalt komponendi tüübist), alates mudeli viimase tooteühiku turule laskmisest.

Külastage meie veebilehte:
www.densi.bg

Děkujeme, že jste si zakoupili tento produkt!

Tento návod k použití obsahuje důležité bezpečnostní informace a pokyny ke správné obsluze a údržbě Vašeho spotřebiče.

Přečtěte si prosím pozorně tento návod před tím, než začnete spotřebič používat, a uschovejte ho pro případné budoucí použití.

Ikona	Typ	Význam
	VAROVÁNÍ	Vážné riziko nebo smrtelné nebezpečí
	NEBEZPEČÍ ÚRAZU ELEKTRICKÝM PROUDEM	Riziko nebezpečného napětí
	POŽÁR	Varování; Riziko požáru / hořlavých materiálů
	UPOZORNĚNÍ	Riziko úrazu nebo škody na majetku
	DŮLEŽITÉ	Správné obsluhování systému

OBSAH

1 BEZPEČNOSTNÍ POKYNY	90
1.1 Obecná bezpečnostní upozornění	90
1.2 Upozornění ohledně instalace	94
1.3 Během provozu	94
2 POPIS SPOTŘEBIČE	96
2.1 Rozměry	97
3 POUŽÍVÁNÍ SPOTŘEBIČE	98
3.1 Informace o technologii Less Frost	98
3.2 Nastavení termostatu	98
3.3 Upozornění při nastavení teploty	98
3.4 Příslušenství	99
3.4.1 Zásobník na led (<i>u některých modelů</i>)	99
3.4.2 Plastová škrabka (<i>u některých modelů</i>)	99
3.4.3 Držák na lahve (<i>u některých modelů</i>)	99
4 SKLADOVÁNÍ POTRAVIN	100
4.1 Chladnička	100
4.2 Mrazicí prostor	101
5 ČIŠTĚNÍ A ÚDRŽBA	103
5.1 Odmrazování	104
6 DOPRAVA A PŘEMÍSTĚNÍ	105
6.1 Přeprava a přemístění	105
6.2 Přemístění dveří	105
7 NEŽ SE OBRÁTÍTE NA POPRODEJNÍ SERVIS	106
8 TIPY PRO ÚSPORU ENERGIE	107
9 TECHNICKÉ ÚDAJE	108
10 INFORMACE PRO ZKUŠEBNÍ INSTITUTY	108
11 PÉČE O ZÁKAZNÍKY A SERVIS	109

1 BEZPEČNOSTNÍ POKYNY

1.1 Obecná bezpečnostní upozornění

Pozorně si přečtete tento návod k použití.

⚠ VAROVÁNÍ: Větrací otvory, na krytu spotřebiče nebo konstrukci, udržujte bez překážek.

⚠ VAROVÁNÍ: Nepoužívejte mechanické nástroje nebo jiné prostředky k urychlení procesu odmrazení s výjimkou těch, které doporučuje výrobce.

⚠ VAROVÁNÍ: V prostoru pro skladování potravin nepoužívejte elektrické spotřebiče, s výjimkou těch, které doporučuje výrobce.

⚠ VAROVÁNÍ: Nepoškodte chladicí okruh.

⚠ VAROVÁNÍ: Když umístíte spotřebič, ujistěte se, že není elektrický kabel zauzlovaný nebo poškozený.

⚠ VAROVÁNÍ: Neumístujte žádné vícenásobné rozbočovací zásuvky ani přenosné zdroje napájení na zadní část spotřebiče.

⚠ VAROVÁNÍ: Abyste předešli nebezpečí z důvodu nestability spotřebiče, je třeba jej upevnit v souladu s pokyny.

⚠ Pokud vaše chladnička používá jako chladivo R600a (bude to vyznačeno na štítku na chladničce) musíte si dát pozor během přepravy a instalace, aby nedošlo k poškození chladících prvků spotřebiče. I když je R600a ekologický a přírodní plyn, je výbušný. Pokud dojde k velkému úniku z důvodu poškození chladících prvků, přemístěte chladničku od otevřeného

ohně nebo zdrojů tepla a místnost, v níž je spotřebič umístěný, několik minut větrejte.

- Během přenášení a umisťování chladničky dejte pozor, abyste nepoškodili chladicí okruh plynu.
- Neskladujte výbušné substance, např. plechovky s aerosolem, neboť ty mohou v tomto spotřebiči způsobit vznik požáru.
- Tento spotřebič je určený k použití v domácnosti a podobných zařízeních, např.:
 - kuchyňky pro zaměstnance v obchodech, kancelářích a ostatních pracovních prostředích.
 - pro klienty v hotelech, motelech a ostatních obytných prostorech.
 - pro klienty v penzionech;
 - pro catering a ostatní podobná prostředí.
- Pokud zásuvka neodpovídá zástrčce chladničky, musí ji vyměnit výrobce, jeho servis nebo obdobně kvalifikované osoby, aby se tak předešlo nebezpečí.
- Speciálně uzemněná zástrčka byla připojena k napájecímu kabelu vaší chladničky. Tato zástrčka musí být použita se speciálně uzemněnou zástrčkou s 16 ampéry. Nemáte-li doma takovou zástrčku, nechte ji nainstalovat autorizovaným elektrikářem.
- Tento spotřebič mohou používat děti starší 8 let a osoby s omezenými tělesnými, smyslovými nebo mentálními schopnostmi anebo osoby bez příslušných znalostí a zkušeností, pokud jsou pod dozorem nebo byly poučeny o bezpečném užívání

tohoto spotřebiče a chápou související nebezpečí. Děti si nesmí se spotřebičem hrát. Čištění a údržba nesmí být prováděny dětmi bez dohledu dospělé osoby.

- Děti ve věku od 3 do 8 let smí nakládat a vykládat chladicí spotřebiče. Děti nemají provádět údržbu nebo čištění spotřebiče, velmi malé děti (0 – 3 let) nemají používat spotřebič, malé děti (3 – 8 let) nemají používat spotřebič, pokud jsou bez stálého dozoru, starší děti (8 – 14 let) a lidé s omezenými fyzickými nebo duševními schopnostmi mohou používat spotřebiče bezpečně, pokud jsou pod dozorem nebo byli o bezpečném použití spotřebiče náležitě instruováni. Lidé s omezenými schopnostmi nesmí používat spotřebič, pokud nejsou pod stálým dozorem.
- Pokud je poškozený napájecí kabel, musí jej vyměnit výrobce, jeho servisní středisko nebo osoby podobně kvalifikované, aby se předešlo riziku.
- Tento spotřebič není určen k použití v nadmořských výškách nad 2000 m.

Aby nedošlo ke kontaminaci jídla, dodržujte prosím následující pokyny:

- Ponechání dveří v otevřeném stavu po dlouhou dobu může způsobit výrazný nárůst teploty uvnitř spotřebiče.
- Pravidelně očišťujte povrchy, které přichází do kontaktu s jídlem, a také přístupné odtokové systémy.

- Syrové maso a ryby uchovávejte v chladničce ve vhodných kontejnerech, aby nedocházelo k jejich kontaktu s jinými potravinami nebo ukápnutí na ně.
- Oddělení pro mražené potraviny označená dvěma hvězdičkami jsou vhodná pro uchovávání předem zmražených potravin, uchovávání nebo výrobu zmrzliny a výrobu ledových kostek.
- Oddělení označená jednou, dvěma nebo třemi hvězdičkami nejsou vhodná pro zmrazení čerstvého jídla.
- Pokud je chladnička ponechána po dlouhou dobu prázdná, je nutné ji vypnout, rozmrazit, očistit, osušit a ponechat dvířka otevřená, abyste zabránili tvorbě plísní uvnitř spotřebiče.

1.2 Upozornění ohledně instalace

Před prvním použitím chladničky s mrazničkou věnujte pozornost následujícím bodům:

- Provozní napětí vaší chladničky s mrazničkou je 220-240 V při 50Hz.
- Zástrčka musí být po instalaci snadno dostupná.
- Při prvním uvedení chladničky s mrazničkou do provozu se může objevit zápach. To je normální a zápach začne mizet, jakmile se chladnička s mrazničkou začne ochlazovat.
- Před připojením chladničky s mrazničkou se ujistěte, že údaje na typovém štítku (napětí a připojená zátěž) odpovídají údajům o napájení ze sítě. V případě pochybností se obraťte na kvalifikovaného elektrikáře.
- Zástrčku zapojte do zásuvky s účinným uzemněním. Není-li zásuvka uzemněna, nebo pokud zástrčka nepasuje, doporučujeme, abyste o pomoc požádali autorizovaného elektrikáře.
- Spotřebič musí být zapojen do řádně instalované zásuvky s pojistkou. Napájení (AC) a napětí musí odpovídat údajům na typovém štítku spotřebiče (typový štítek se nachází v levé vnitřní části spotřebiče).
- Neneseme zodpovědnost za škody, k nimž může dojít z důvodu neuzemněného použití.
- Chladničku s mrazničkou umístěte na místo, kde nebude vystavena přímému slunečnímu světlu.
- Chladnička s mrazničkou se nesmí nikdy používat venku nebo být vystavena dešti.
- Chladnička musí být umístěna minimálně 50 cm od trouby, plynové trouby nebo hořáků a musí být minimálně 5 cm od elektrické trouby.
- Když je vaše chladnička s mrazničkou umístěna blízko mrazáku, musí být mezi nimi vzdálenost minimálně 2 cm, aby se předešlo vzniku vlhkosti na vnějším povrchu.

- Kryt ani horní část chladničky s mrazničkou nezakrývejte pokrývkou. To ovlivní výkon vaší chladničky s mrazničkou.
- Požaduje se minimálně 150 mm volného prostoru nad vrchní částí spotřebiče. Na vrchní část spotřebiče nic nepokládejte.
- Na spotřebič nestavte těžké předměty.
- Spotřebič před použitím důkladně vyčistěte (viz Čištění a Údržba).
- Před uvedením chladničky s mrazničkou do provozu otřete všechny části roztokem teplé vody a lžičkou hydrogenuhličitanu sodného. Poté opláchněte čistou vodou a osušte. Po vyčištění všechny díly vraťte do chladničky s mrazničkou.
- Pomocí nastavitelných předních nožek se ujistěte, že je chladnička ve vodorovné poloze a stabilní. Nožky můžete upravit otočením v obou směrech. To musí být provedeno před vložením potravin do chladničky.
- Nainstalujte plastovou rozpěrku (na černé mřížce - kondenzátoru - vzadu) otočením o 90° jak je zobrazeno na obrázku, abyste předešli dotýkání kondenzátoru stěny.
- Vzdálenost mezi spotřebičem a zadní stěnou musí činit maximálně 75 mm.

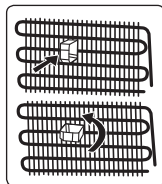

1.3 Během provozu

- Nepřipojujte chladničku k elektrické síti pomocí prodlužovacího kabelu.
- Nezapojujte do poškozených, opotřebovaných nebo starých zástrček.
- Netahejte, nelámejte ani nepoškozujte kabel.
- Nepoužívejte rozbočovače.
- Tento spotřebič je určen k použití dospělými osobami. Nedovolte dětem hrát si se spotřebičem ani se věšet za dveře.

- Nikdy se nedotýkejte napájecího kabelu / zástrčky mokřými rukama. Může to způsobit zkrat nebo úraz elektrickým proudem.
- Nedávejte do oddělení na výrobu ledu skleněné lahve ani plechovky, protože by po zmrazení obsahu praskly.
- Nevkládejte do chladničky hořlavé nebo výbušné materiály. Nápoje s vysokým obsahem alkoholu umístěte svisle do chladicího oddílu a ujistěte se, že jsou jejich víčka pevně uzavřeny.
- Při odeírání ledu z oddělení na výrobu ledu se ho nedotýkejte. Led může způsobit popáleniny nebo řezné rány.
- Nedotýkejte se zmražených výrobků mokřými rukama. Nejezte zmrzlinu ani kostky ledu bezprostředně po jejich vyjmutí z oddělení na výrobu ledu.
- Rozmražené potraviny znovu nezmrazujte. Mohlo by to způsobit zdravotní problémy, např. otravu jídlem.

Staré a nefunkční chladničky

- Má-li vaše stará chladnička nebo mraznička zámek, odstraňte ho před likvidací neboť děti se do něj mohou zachytit a může dojít k nehodě.
- Staré chladničky a mrazničky obsahují izolační materiál a chladivo s CFC. Při likvidaci starých chladniček proto dávejte pozor, abyste nepoškodili životní prostředí.

Prohlášení o shodě (CE)

Prohlašujeme, že naše výrobky splňují příslušné evropské směrnice, rozhodnutí a nařízení a požadavky uvedené v odkazovaných normách.

Likvidace starého spotřebiče

Tento symbol uvedený na výrobku nebo na jeho obalu znamená, že s daným výrobkem nelze zacházet jako s běžným domácím odpadem. Místo toho musí být odevzdán na příslušném sběrném místě pro recyklaci elektrických a elektronických zařízení. Zajištěním správné likvidace tohoto výrobku pomůžete zabránit případným negativním dopadům na životní

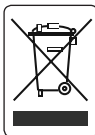

prostředí a lidské zdraví, které by jinak byly způsobeny nevhodnou likvidací výrobku. Podrobnější informace o recyklaci tohoto produktu získáte na vašem místním úřadě, ve společnosti zajišťující likvidaci odpadu nebo v obchodě, ve kterém jste produkt zakoupili.

Obaly a životní prostředí

Obalové materiály chrání vás spotřebič před poškozením, které může nastat během přepravy. Obalové materiály jsou šetrné k životnímu prostředí, protože jsou recyklovatelné. Použití recyklovaného materiálu snižuje spotřebu surovin, a proto snižuje produkci odpadu.





Poznámky:

- Před instalací a použitím vašeho spotřebiče si pečlivě přečtete návod k použití. Nezodpovídáme za škody způsobené špatným použitím.
- Řiďte se všemi pokyny na vašem spotřebiči a v návodu k použití a tento návod uchovejte na bezpečném místě, abyste mohli vyřešit problémy, k nimž může dojít v budoucnosti.
- Tento spotřebič je vyroben pro použití v domácnostech a lze ho použít pouze doma a pro specifikované účely. Nehodí se pro komerční použití. Na takové použití nebude uplatněna záruka a naše společnost neponese odpovědnost za případné ztráty.
- Tento spotřebič je vyrobený k použití v domácnostech a musí být použit pouze pro chlazení / skladování potravin. Není vhodný pro komerční nebo společné používání a/nebo pro skladování látek s výjimkou potravin. Naše společnost není odpovědná za jakékoli ztráty vzniklé nevhodným používáním spotřebiče.

2 POPIS SPOTŘEBIČE

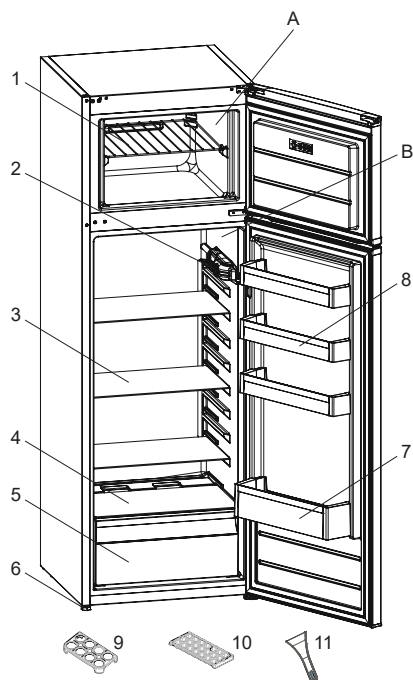
Tento spotřebič není určen k použití jako vestavěné zařízení.



 Tato prezentace je pouze informativní a týká se součástí spotřebiče.

Součásti se mohou lišit podle modelu spotřebiče.

A) Mraznička

B) Chladnička

- 1) Palička v mrazničce
- 2) Skříň termostatu
- 3) Paličky v chladničce
- 4) Kryt zásuvky na ovoce a zeleninu
- 5) Zásuvka na ovoce a zeleninu (crisper)
- 6) Vyrovnávací nožky
- 7) Palička na lahve
- 8) Paličky ve dveřích
- 9) Držák na vejce
- 10) Zásobník na led
- 11) Plastová škrabka na led *

* u některých modelů

Obecné poznámky:

Oddělení pro čerstvé potraviny (Chladnička): Nejefektivnější využití energie je zajištěno při umístění zásuvek ve spodní části chladničky a rovnoměrném umístění polic, zatímco pozice košíků na dvířkách chladničky spotřebu energie neovlivňuje.

Oddělení pro zmrazené potraviny (Mraznička): Nejúčinnější využití energie je zajištěno v konfiguraci se zásuvkami a zásobníky ve skladové pozici.

2.1 Rozměry

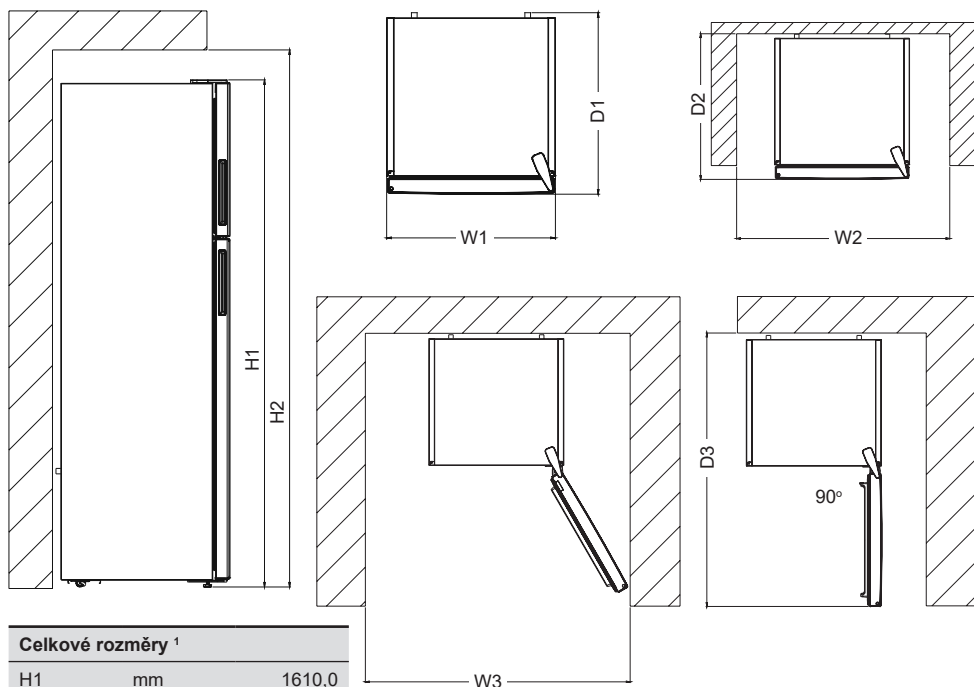

Celkové rozměry ¹		
H1	mm	1610,0
W1	mm	540,0
D1	mm	570,0

¹ výška, šířka a hloubka spotřebiče bez držadla

Prostor vyžadovaný v provozu ²		
H2	mm	1760,0
W2	mm	640,0
D2	mm	667,8

² výška, šířka a hloubka spotřebiče včetně držadla a prostoru nezbytného pro volnou cirkulaci chladicího vzduchu

Celkový prostor vyžadovaný v provozu ³		
W3	mm	658,5
D3	mm	1106,5

³ výška, šířka a hloubka spotřebiče včetně držadla, prostoru nezbytného pro volnou cirkulaci chladicího vzduchu a prostoru nezbytného k umožnění otevření dveří do minimálního úhlu, který umožní odstranění veškerého vnitřního vybavení

3 POUŽÍVÁNÍ SPOTŘEBIČE

3.1 Informace o technologii Less Frost

Díky obalu kolem výparníku technologie Less Frost umožňuje efektivnější chlazení, menší potřebu ručního rozmrazování a větší flexibilitu skladovacího prostoru.

3.2 Nastavení termostatu

Termostat automaticky reguluje teplotu v prostoru chladničky a mrazničky. Teplotu v chladničce lze nastavit otočením kolečka na vyšší hodnoty: 1 na 3, 1 na 5 nebo SF (maximální počet hodnot na termostatu závisí na vašem produktu.)

 **Důležitá poznámka:** Nepokoušejte se otáčet kolečkem za pozici 1, tím se spotřebič zastaví.

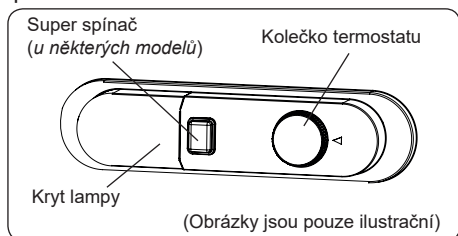

Nastavení termostatu:

1–2: Pro krátkodobé skladování potravin

3–4: Pro dlouhodobé skladování potravin

5: Maximální pozice chlazení. Spotřebič bude pracovat déle. V případě potřeby změňte nastavení teploty.

Pokud má spotřebič funkci SF:

- Pro rychle zmrazení čerstvých potravin nastavte spínač na SF. V této pozici bude v oddělení mrazničky nejnižší teplota. Po zmrazení potravin nastavte spínač do obvyčejné polohy. Pokud tak neuděláte, váš spotřebič se automaticky vrátí k poslední použité poloze termostatu po uplynutí času uvedeného v poznámce. Znovu nastavte spínač termostatu do polohy SF a poté jej vraťte zpět do obvyčejné polohy po uplynutí času uvedeného v poznámce. Pokud je spínač termostatu v poloze SF při prvním spuštění spotřebiče, práce spotřebiče se

automaticky vrátí do provozu v poloze termostatu 3 po uplynutí času uvedeného v poznámce.

Super mrazení: Tento spínač se používá pro funkci super mrazení. Pro maximální kapacitu mrazení prosím tento spínač zapněte 24 hodin před vkládáním čerstvých potravin. Po vložení čerstvých potravin do mrazničky, obecně stačí, když spínač necháte v pozici ZAP. po dobu 24 hodin. Chcete-li šetřit energii, vypněte tento spínač po 24 hodinách od vložení čerstvých potravin.

Spínač pro provoz v zimě: Pokud okolní teplota klesne pod 16 °C, použijte tento spínač pro provoz v zimě. Udrží chladničku nad 0 °C a mrazničku pod -18 °C při nízkých okolních teplotách.

3.3 Upozornění při nastavení teploty

- Vaše chladnička je navržena tak, aby pracovala v intervalech uvedených ve standardech, v souladu s třídou uvedenou na informačním štítku. Nedoporučuje se, abyste chladničku spouštěli v prostředí mimo uvedené teplotní intervaly. To by ovlivnilo účinnost chlazení.
- Nastavení teploty musí být provedeno v souladu s frekvencí otevírání dveří, množstvím potravin uložených v chladničce a okolní teplotou.
- Při prvním zapnutí nechte chladničku běžet 24 hodin, aby dosáhla provozní teploty. Během této doby neotvírejte dveře a neskladujte uvnitř velké množství potravin.
- Funkce 5minutového zpoždění je aktivní, aby se zabránilo poškození kompresoru vašeho spotřebiče při připojování nebo odpojování od sítě nebo při výpadku energie. Vaše chladnička začne fungovat normálně po 5 minutách.

Klimatická třída a význam:

T (tropická): Tato chladnička je určena k použití při okolní teplotě od 16 °C do 43 °C.

ST (subtropická): Tato chladnička je určena k použití při okolní teplotě od 16 °C do 38 °C.

N (normální): Tato chladnička je určena k použití při okolní teplotě od 16 °C do 32 °C.

SN (subnormální): Tato chladnička je určena k použití při okolní teplotě od 10 °C do 32 °C.

3.4 Příslušenství

Vizuální a textové popisy na částí s příslušenstvím se mohou lišit podle modelu vašeho spotřebiče.

3.4.1 Zásobník na led (u některých modelů)

- Naplňte přihrádku na led vodou a vložte ji do prostoru mrazničky.
- Poté, co se voda zcela změní na led, můžete kostky ledu vyjmout z přihrádky podle následujícího obrázku.

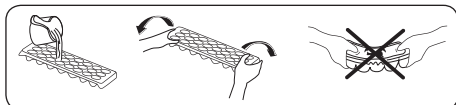

3.4.2 Plastová škrabka (u některých modelů)

Po určité době se na určitých místech vytvoří námraza. Námraza, která se hromadí v mrazničce, se musí pravidelně odstraňovat. Je-li to nezbytné, použijte plastovou škrabku. K této činnosti nepoužívejte ostré kovové předměty. Mohly by prorazit okruh chladničky a způsobit nevratné poškození spotřebiče.

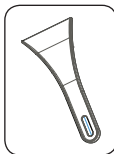

3.4.3 Držák na lahve (u některých modelů)

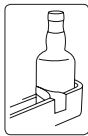

Držák na lahve používejte, aby nedošlo ke sklouznutí nebo pádu lahve.

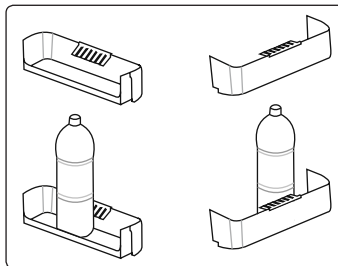

4 SKLADOVÁNÍ POTRAVIN

4.1 Chladnička

- Abyste snížili vlhkost a následnou tvorbu námrazy, nikdy neumisťujte kapaliny do neutěsněných nádob. Námraza má tendenci hromadit se v nejhladnějších částech výparníku a proto je třeba provádět častější odmrazování.
- Vařené pokrmy musí zůstat zakryté, když jsou uloženy v lednici. Do chladničky nevkládějte teplá jídla. Vložte je do chladničky, až když vychladnou, v opačném případě se zvýší teplota / vlhkost uvnitř chladničky, čímž se sníží její účinnost.
- Zajistěte, aby žádné předměty nebyly v přímém kontaktu se zadní stěnou spotřebiče, protože by se mohla vytvářet námraza a obal by se přilepil na stěnu. Dveře chladničky příliš často neotevírejte.
- Doporučujeme, aby maso a ryby byly volně zabaleny a uloženy na skleněné polici těsně nad zásuvkou na zeleninu, kde je chladnější vzduch, protože to zajišťuje nejlepší podmínky skladování.
- Ovoce a zeleninu uchovávejte v crisperu (zásuvka na ovoce a zeleninu).
- Skladování ovoce a zeleniny odděleně pomáhá tomu, aby zelenina citlivá na etylén (listová zelenina, brokolice, mrkev, atd.) nebyla ovlivněna ovocem, které etylén uvolňuje (banány, broskve, meruňky, fíky atd.).
- Do chladničky nesmíte vkládat vlhkou zeleninu.
- Délka skladování všech potravin závisí na počáteční kvalitě potravin a nepřerušovaném chladícím cyklu před skladováním v chladničce.
- Voda vytékající z masa může kontaminovat jiné produkty v chladničce. Maso musíte zabalit a jakoukoli kontaminaci vyčistit.
- Potraviny nevkládějte před otvory pro proudění vzduchu.

- Balené potraviny spotřebujte před doporučeným datem expirace.

Dbejte na to, aby potraviny nepřišly do kontaktu se snímačem teploty, který je umístěn v prostoru chladničky, za účelem udržování optimální teploty.

- Za normálních pracovních podmínek postačí nastavit teplotu chladničky na +4 °C.
- Teplota chladicího oddílu by měla být v rozmezí 0–8 °C, čerstvé potraviny jsou při teplotě pod 0 °C ledové a hnijí a při teplotě nad 8 °C se zvyšuje množství bakterií a potraviny se kazí.
- Nevkládějte do chladničky horká jídla, nechte je zchladnout na pokojovou teplotu. Horká jídla zvyšují teplotu chladničky a mohou způsobit otravu jídlem nebo zbytečné zkažení potravin.
- Maso, ryby a podobné potraviny by měly být skladovány v chilleru a zelenina v přihrádce na zeleninu (pokud je k dispozici).
- Aby se zabránilo křížové kontaminaci, neuchovávejte masné výrobky s ovocem a zeleninou.
- Potraviny v chladničce mají být uchovávány v uzavřených nádobách nebo v jiných vhodných obalech tak, aby do chladničky neuvolňovaly pachy a vlhkost.

Níže uvedená tabulka slouží jako stručný průvodce, který vám ukáže nejúčinnější způsob, jak uložit hlavní skupiny potravin do chladničky.

Potraviny	Maximální délka skladování	Jak a kde ukládat
Ovoce a zelenina	1 týden	Zásuvka na zeleninu
Maso a ryby	2–3 dny	Zabalte do plastové fólie, sáčeků nebo do vložte nádoby na maso a uložte na skleněnou polici
Čerstvý sýr	3–4 dny	Na určenou polici ve dveřích
Másto a margarín	1 týden	Na určenou polici ve dveřích

Potraviny	Maximální délka skladování	Jak a kde ukládat
Produkty v lahvích, například mléko a jogurt	Do expirace doporučené výrobcem	Na určenou polici ve dveřích
Vejsce	1 měsíc	Na polici určené pro vejce
Vařené potraviny	2 dny	Všechny policičky

POZNÁMKA:



Brambory, cibule a česnek se v chladničce nesmí skladovat.

4.2 Mrazicí prostor

- Mraznička se používá pro skladování mražených potravin, zmrazování čerstvých potravin a výrobu kostek ledu.
- Potraviny v tekuté formě by měly být zmrazeny v plastových kelímcích a jiné potraviny by měly být zmrazeny v plastových fóliích nebo sáčcích. Zabalte a řádně utěsněte čerstvé potraviny, to znamená, že obal by měl být vzduchotěsný a neměl by prosakovat. Ideální jsou speciální sáčky do mrazničky, allobal, polyetylenové sáčky a plastové nádoby.
- Čerstvé potraviny nekládejte do blízkosti zmražených potravin, neboť by mohlo dojít k rozmrazení potravin.
- Před zmrazením čerstvých potravin je rozdělte na porce, které lze najednou spotřebovat.
- Potraviny po rozmrazení spotřebujte během krátké doby.
- Při skladování mražených potravin vždy dodržujte pokyny výrobce na obalu. Nejsou-li uvedeny žádné informace, potraviny nesmí být skladovány déle než 3 měsíce od data nákupu.
- Když koupíte zmrazené potraviny, zkontrolujte, zda byly zmrazeny při vhodných podmínkách a balení není poškozené.

- Zmrazené potraviny by měly být přepravovány ve vhodných nádobách a umístěny co nejdříve do mrazničky.
- Nekupujte mražené potraviny, pokud obal vykazuje známky vlhkosti nebo neobvyklé nafouknutí. Je pravděpodobné, že byly skladovány při nevhodné teplotě a stav obsahu se zhoršil.
- Délka uskladnění mražených potravin závisí na pokojové teplotě, nastavení termostatu, na tom, jak často se dvířka otevírají, jaký typ potravin to je a jaká je doba nutná pro přepravu výrobku z obchodu k vám domů. Vždy dodržujte pokyny na obalu a nikdy nepřekračujte maximální uvedenou délku uskladnění.
- Pokud zůstanou dveře mrazničky delší dobu otevřené nebo nejsou správně zavřené, vytvoří se námraza, která může bránit účinné cirkulaci vzduchu. Chcete-li problém vyřešit, odpojte mrazničku a počkejte, až se odmrazí. Po úplném odmrazení mrazničku vyčistěte.
- Objem mrazničky uvedený na štítku nezahrnuje zásuvky, kryty atd.
- Rozmrazené potraviny znovu nezmrazujte. Mohlo by vám to způsobit zdravotní problémy, např. otravu jídlem.

POZNÁMKA: Pokud se pokusíte otevřít dveře mrazničky ihned po jejich zavření, zjistíte, že se snadno neotevrou. To je normální. Jakmile je dosaženo rovnováhy, dveře se snadno otevrou.



Níže uvedená tabulka slouží jako stručný průvodce, který vám ukáže nejúčinnější způsob, jak uložit hlavní skupiny potravin do mrazničky.

Maso a ryby	Příprava	Maximální délka skladování (měsíce)
Steak	Zabalte do fólie	6–8
Jehněčí maso	Zabalte do fólie	6–8
Telecí pečeně	Zabalte do fólie	6–8
Telecí kostky	Na malé kousky	6–8
Jehněčí kostky	Kousky	4–8
Mleté maso	V balíčcích, bez koření	1–3
Droby (kousky)	Kousky	1–3
Boloňský salám	Musí být zabalený, i když je v obalu	
Kuře a krůta	Zabalte do fólie	4–6
Husa a kachna	Zabalte do fólie	4–6
Jelen, zajíc, divoký kanec	Ve 2,5 kg porcích nebo jako filety	6–8
Čerstvé ryby (losos, kapr, sumec)	Po očištění a vykuchání rybu opláchněte a osušte. Je-li třeba, odřízněte ocasní ploutev a hlavu.	2
Libové ryby (okoun, platýs, kambala)		4
Tučné ryby (tuňák, makrela, luřara, ančovičky)		2–4
Korýši	Očištěné a v sáčku	4–6
Kaviár	Ve vlastním obalu, nebo v hliníkové nebo plastové nádobě	2–3
Šneci	Ve slané vodě, nebo v hliníkové nebo plastové nádobě	3

 **POZNÁMKA:** Maso by mělo být po rozmrazení uvařeno. Pokud se maso po rozmrazení neuvaří, nesmí být znovu zmrazeno.

Zelenina a ovoce	Příprava	Maximální délka skladování (měsíce)
Fazolové lusky a fazole	Omyjte, nakrájejte na malé kousky a uvařte ve vodě	10–13
Fazole	Propláchněte a uvařte ve vodě	12
Zelí	Očistěte a uvařte ve vodě	6–8
Mrkev	Očistěte, nakrájejte na plátky a uvařte ve vodě	12
Paprika	Odstraňte stopku, rozřízněte na poloviny, vyjměte semínka a uvařte ve vodě	8–10
Špenát	Propláchněte a uvařte ve vodě	6–9
Květák	Odstraňte listy, květák nakrájejte na kousky, na chvíli ponořte do vody s několika kapkami citrónu	10–12
Lilek	Po omytí nakrájejte na 2 cm kousky	10–12
Kukuřice	Očistěte a zabalte jako klas nebo zrna	12

Zelenina a ovoce	Příprava	Maximální délka skladování (měsíce)
Jablko a hruška	Oloupejte a nakrájejte	8–10
Meruňka a broskev	Rozkrojte na poloviny a vyjměte pecku	4–6

Zelenina a ovoce	Příprava	Maximální délka skladování (měsíce)
Jahoda a borůvka	Omyjte a opláchněte	8–12
Vařené ovoce	Do nádoby přidejte 10 % cukru	12
Švestka, třešně, višně	Omyjte a očistěte	8–12

	Maximální délka skladování (měsíce)	Délka rozmrazování při pokojové teplotě (hodiny)	Délka rozmrazování v troubě (minuty)
Chléb	4–6	2–3	4–5 (220–225 °C)
Sušenky	3–6	1–1,5	5–8 (190–200 °C)
Pečivo	1–3	2–3	5–10 (200–225 °C)
Koláč	1–1,5	3–4	5–8 (190–200 °C)
Listové těsto	2–3	1–1,5	5–8 (190–200 °C)
Pizza	2–3	2–4	15–20 (200 °C)

Mléčné produkty	Příprava	Maximální délka skladování (měsíce)	Skladovací podmínky
Balené (homogenizované) mléko	Ve vlastním obalu	2–3	Čisté mléko – ve vlastním obalu
Sýr – vyjma tvarohu	Na plátky	6–8	Pro krátkodobé skladování lze použít původní obal. Pro dlouhodobější skladování je třeba ho zabalit do fólie.
Máslo, margarín	Ve vlastním obalu	6	

5 ČIŠTĚNÍ A ÚDRŽBA



Spotřebič před čištěním odpojte od napájení.



Spotřebič nečistěte tekoucí vodou.



K čištění spotřebiče nepoužívejte abrazivní prostředky, čisticí prostředky ani mýdla. Po umytí opláchněte čistou vodou a pečlivě vysušte. Po dokončení čištění znovu zapojte spotřebič do elektrické sítě, suchýma rukama.

- Dbejte na to, aby čisticí voda nevnikla do krytu žárovky a dalších elektrických součástí.

- Prostor spotřebiče je nutno pravidelně čistit pomocí roztoku jedlé sody a vlažné vody.
- Příslušenství čistěte samostatně v ruce mýdlem a vodou. Neumývejte příslušenství v myčce nádobí.
- Kondenzátor čistěte kartáčem nejméně dvakrát ročně. To vám pomůže ušetřit náklady na energii a zvýšit produktivitu.



Během čištění musí být spotřebič odpojen od napájení.

5.1 Odmrazování

Odmrazování prostoru chladničky

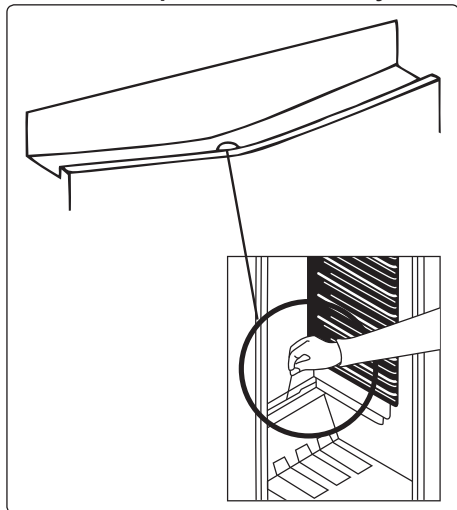

- Prostor chladničky se odmrazuje automaticky během provozu. Odmrazená voda se shromažďuje na odpařovací misce a automaticky se vypařuje.
- Odpařovací miska a otvor pro odtékání vody musí být čištěny pravidelně pomocí zátky, aby se předešlo hromadění neodtékající vody ve spodní části chladničky.
- Otvor pro odtékání vody můžete také vyčistit tak, že do něj nalijete půl sklenice vody.

Proces odmrazování mrazničky

- Uvnitř mrazničky se nahromadí malé množství námrazy v závislosti na délce doby, kdy jsou dvířka otevřená nebo kolik vlhkosti vnikne dovnitř. Je nutné zajistit, aby se led nikdy netvořil na místech, kde by narušoval těsnění na dveřích. Mohlo by dojít k průniku vzduchu do prostoru a následnému neustálému chodu kompresoru. Tenká vrstva ledu je poměrně měkká a lze ji odstranit kartáčem nebo plastovou škrabkou. Nepoužívejte kovové nebo ostré škrabky, mechanická zařízení ani jiné prostředky na urychlení procesu odmrazování. Odstraňte veškerou uvolněnou námrazu

ze stěn krytu. Pro odstranění tenké námrazy není nutno spotřebič vypínat.

- Pro odstranění těžkých vrstev ledu odpojte zařízení od napájení a vyprázdněte obsah do kartonových krabic a zabalte do silných přikryvek nebo vrstev papíru, aby zůstaly v chladu. Odmrazování bude neúčinnější, pokud je provádíte, když je mraznička téměř prázdná, je nutno je provést co nejrychleji, aby nedošlo k nežádoucímu nárůstu teploty obsahu.
- Nepoužívejte kovové nebo ostré škrabky, mechanická zařízení ani jiné prostředky na urychlení procesu odmrazování. Zvýšení teploty mražených potravin během odmrazování zkrátí dobu skladovatelnosti. Během odmrazování udržte obsah dobře zabalený a v chladu.

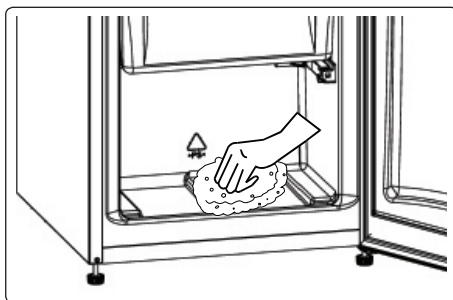

- Vnitřní část vysušte houbičkou nebo čistým hadříkem.
- Chcete-li odmrazování urychlit, umístěte do prostoru mrazničky jednu či více nádob s vodou.
- Zkontrolujte obsah, když jej vkládáte zpět do mrazničky, pokud jsou některá balení rozmrazená, je nutno je spotřebovat do 24 hodin nebo uvařit a znovu zmrazit.
- Po odmražení vyčistěte vnitřek spotřebiče roztokem teplé vody s trochou jedlé sody a pak důkladně vysušte. Veškeré odnímatelné části umyjte stejným způsobem a znovu namontujte. Znovu zapojte spotřebič k napájení a nechte 2 až 3 hodiny na nastavení MAX, než vrátíte potraviny zpět do mrazničky.

Výměna LED osvětlení

Chcete-li vyměnit kteroukoli z LED diod, kontaktujte nejbližší autorizované servisní středisko.

 **Poznámka:** Počet a umístění LED pásků se může lišit v závislosti na modelu.

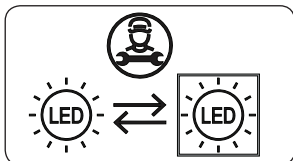

Pokud je výrobek vybaven LED lampou

Tento výrobek obsahuje světelný zdroj energetické třídy <E>.

Pokud je produkt vybaven LED páskami nebo LED kartami

Tento výrobek obsahuje světelný zdroj energetické třídy <F>.

6 DOPRAVA A PŘEMÍSTĚNÍ

6.1 Přeprava a přemístění

- Pro přemístění je třeba uchovat původní balení a pěnu (volitelné).
- Spotřebič musíte upevnit v obalu, pomocí pásů nebo silných kabelů a postupovat dle pokynů pro přepravu, které jsou na obalu.
- Při přemísťování nebo přepravě vyjměte všechny pohyblivé části nebo je připevněte do spotřebiče pomocí pásů, aby během přemísťování a přepravy nedošlo k narázům.

 Spotřebič vždy přenášejte ve svislé poloze.

6.2 Přemístění dveří

- Jsou-li madla vašeho spotřebiče instalovaná z přední části dveří, nelze změnit směr otevírání dveří.
- Směr otevírání dveří lze změnit u modelů bez madel.
- Má-li být směr otevírání vašeho spotřebiče změněn, musíte kontaktovat nejbližší autorizované servisní středisko, a požádat o provedení změny směru otevírání.

7 NEŽ SE OBRÁTÍTE NA POPRODEJNÍ SERVIS

Pokud narazíte na problém s vaším **spotřebičem**, před kontaktováním poprodejního servisu zkontrolujte následující položky.

Váš spotřebič nefunguje

Zkontrolujte, zda:

- Je napájen
- Je zástrčka správně zasunuta do zásuvky
- Nepraskla síťová pojistka nebo pojistka zástrčky
- Není zásuvka vadná. Chcete-li to zkontrolovat, zapojte do stejné zásuvky další funkční zařízení.

Výkon spotřebiče je slabý

Zkontrolujte, zda:

- Není spotřebič přetížený
- Jsou dveře řádně zavřené
- Na kondenzátoru není prach
- Vzadu a po stranách je dostatek místa.

Váš spotřebič je při provozu hlučný

Normální zvuky

Praskání:

- Během automatického odmrazování
- Když se spotřebič zahřeje nebo zchladí (z důvodu expanze materiálu).

Krátké praskání: Tento zvuk zaslechnete když termostat zapne a vypne kompresor.

Zvuk motoru: Tento zvuk značí, že kompresor funguje normálně. Při prvním zapnutí může kompresor krátkodobě vydávat větší hluk.

Zvuk bublání a šplouchání: Tento zvuk je způsoben průtokem chladiva v trubicích systému.

Zvuk proudění vody: Tento zvuk je způsoben vodou, která teče do odpařovací nádoby. Tento zvuk je během odmrazování normální.

Zvuk větru: U některých modelů chladnička vydává tento zvuk při normálním provozu, v důsledku cirkulace vzduchu.

Okraje spotřebiče, které jsou v kontaktu se spojem dveří, jsou teplé

To je normální, zejména v létě (teplé období), povrchy, které jsou v kontaktu se spojem dveří, se během provozu kompresoru zahřívají.

Uvnitř spotřebiče se hromadí vlhkost

Zkontrolujte, zda:

- Jsou všechny potraviny řádně zabalené. Jsou nádoby před vložením do spotřebiče suché.
- Dveře spotřebiče se často otevírají. Vlhkost v místnosti se při otevírání dveří dostane do spotřebiče. Vlhkost se hromadí rychleji, když dveře otevíráte častěji, zejména, je-li vlhkost v místnosti vysoká.

Dveře se neotevřou ani nezavřou správně

Zkontrolujte, zda:

- Zavírání dveří brání potraviny nebo obaly
- Jsou spoje dveří opotřebované nebo poškozené
- Váš spotřebič je na rovném povrchu.
- Kompresor může běžet hlasitě nebo se u některých modelů během provozu za určitých podmínek může zvýšit hluk kompresoru/chladničky, takže je výrobek poprvé zapojen do zásuvky v závislosti na změně okolní teploty nebo změně použití. To je normální; když chladnička dosáhne požadované teploty, hluk se automaticky sníží.

Doporučení

- Pokud je spotřebič vypnut nebo odpojen od elektrické sítě, počkejte nejméně 5 minut před připojením nebo opětovným spuštěním spotřebiče, aby nedošlo k poškození kompresoru.
- Pokud nebudete spotřebič používat delší dobu (např. během dovolené), odpojte jej od elektrické sítě. Spotřebič vyčistěte v souladu s pokyny v části „čištění“ a nechte dveře otevřené, abyste tak zabránili hromadění vlhkosti a zápachu.
- Pokud problém přetrvává i poté, co jste dodrželi všechny výše uvedené pokyny, obraťte se na nejbližší autorizovaný servis.
- Zakoupený spotřebič je určen pouze pro domácí použití. Nehodí se pro komerční použití. Pokud uživatel použije spotřebič způsobem, který je v rozporu s uvedenými funkcemi, zdůrazňujeme, že výrobce a prodejce nenesou zodpovědnost za žádnou opravu a selhání v rámci záručního období.

8 TIPY PRO ÚSPORU ENERGIE

1. Umístěte spotřebič v chladném a dobře větraném prostoru, nikoli na přímém slunečním svitu či v blízkosti zdroje tepla (radiátoru nebo sporáku). Pokud tak neučiníte, použijte izolační desku.
2. Horké potraviny a nápoje nechte před vložením do spotřebiče vychladnout.
3. Pokud je to možné, potraviny nechte rozmrazit v chladničce. Nízká teplota zmrazených potravin pomůže zchladit prostor chladničky. To ušetří energii. Rozmrazování potravin mimo spotřebič způsobí ztráty energie.
4. Nápoje a jiné tekutiny by měly být ve spotřebiči zakryté. Pokud tomu tak není, vlhkost uvnitř spotřebiče se zvýší a spotřebič spotřebovává více energie. Nápoje a tekutiny rovněž zakrývejte kvůli zachování vůně a chuti.
5. Dveře nenechávejte dlouho otevřené ani je neotevírejte příliš často, neboť kvůli teplému vzduchu, který se do prostoru dostane, bude muset zbytečně často zapínat kompresor.
6. Udržujte kryty různých teplotních oddílů (příhrádka na zeleninu, chladicí prostor, pokud jsou k dispozici) uzavřené
7. Těsnění dveří musí být čisté a tvárné. V případě opotřebení těsnění vyměňte.

9 TECHNICKÉ ÚDAJE

Technické údaje jsou uvedeny na typovém štítku uvnitř spotřebiče a na energetickém štítku.

QR kód na energetickém štítku dodávaném se spotřebičem poskytuje webový odkaz na informace týkající se výkonu spotřebiče v databázi EU EPREL.

Uchovejte si energetický štítek pro referenční potřeby s návodem k použití a všemi ostatními dokumenty dodanými s tímto spotřebičem.

Rovněž lze tyto informace nalézt v databázi EPREL prostřednictvím odkazu <https://eprel.ec.europa.eu> a pomocí názvu modelu a výrobního čísla, které naleznete na typovém štítku spotřebiče.

Podrobné informace o energetickém štítku naleznete na adrese www.theenergylabel.eu.

10 INFORMACE PRO ZKUŠEBNÍ INSTITUTY

Instalace a příprava tohoto spotřebiče pro jakékoliv ověřování EcoDesign musí vyhovovat normě EN 62552. Požadavky na větrání, rozměry výklenku a minimální vzdálenosti zadní části od stěn musí odpovídat hodnotám uvedeným v tomto návodu k použití v ČÁSTI 2. Ohledně dalších informací včetně plnicích plánů se obraťte na výrobce.

11 PÉČE O ZÁKAZNÍKY A SERVIS

Používejte pouze originální náhradní díly. Při kontaktu se servisním střediskem se ujistěte, že máte k dispozici následující údaje: Model, výrobní číslo (PNC), sériové číslo.

Tyto informace jsou uvedeny na typovém štítku.

Typový štítek se nachází uvnitř chladicího prostoru dole na levé straně.

Původní náhradní díly pro některé specifické součástky, v závislosti na typu součástky, budou k dispozici po dobu minimálně 7 nebo 10 let od vystavení na trhu poslední jednotky daného modelu.

Navštivte naše stránky:
www.densi.bg

CE



52405864

