

NINJA®

QB3001EUS

INSTRUKCE

SMOOTHIE MAKER



ninjahome.cz

DĚKUJEME ZA NÁKUP

váš Ninja® Smoothie Maker

ZAZNAMENAT TYTO INFORMACE

Číslo modelu: _____

Sériové číslo: _____

Datum nákupu: _____
(Uschovejte si účtenku)

Prodejna nákupu: _____

TECHNICKÉ SPECIFIKACE

Napětí: 220-240V-, 50-60Hz

Příkon: 700 Watts

KAPACITA NÁDOBY:

470ml

**PEČLIVĚ SI PŘEČTĚTE A
USCHOVEJTE PRO BUDOUCÍ
POUŽITÍ.**

TIP: Modelové a sériové číslo najdete na štítku s QR kódem, který se nachází na zadní straně přístroje u napájecího kabelu.

OBSAH

Důležitá bezpečnostní opatření	4
Seznámení s Ninja® Smoothie Maker	7
Před prvním použitím	8
Pokyny pro mixování	9
Péče a údržba	10
Čištění	10
Skladování	10
Resetování termostatu motoru	10
Průvodce řešením problémů	11



Toto označení označuje, že tento výrobek by po celé EU neměl být likvidován společně s ostatními odpady z domácností. Abyste předešli možnému poškození životního prostředí nebo lidského zdraví v důsledku nekontrolované likvidace odpadu, recyklujte jej zodpovědně, abyste podpořili udržitelné opětovné

využívání zdrojů materiálu. Chcete-li vrátit použité zařízení, použijte prosím systémy pro vrácení a sběr nebo se obraťte na prodejce, u kterého byl tento výrobek zakoupen. Ti mohou tento výrobek převzít k ekologicky bezpečné recyklaci.

DŮLEŽITÁ BEZPEČNOSTNÍ OPATŘENÍ

POUZE PRO POUŽITÍ V DOMÁCNOSTI - PŘED POUŽITÍM SI PŘEČTĚTE VŠECHNY POKYNY

Před použitím přístroje NINJA® SMOOTHIE MAKER si přečtete všechny pokyny.

Při používání elektrických spotřebičů je třeba vždy dodržovat základní bezpečnostní opatření, včetně následujících:

⚠ VAROVÁNÍ

Abyste při používání tohoto spotřebiče snížili riziko požáru, úrazu elektrickým proudem, vážného zranění, smrti nebo poškození, dodržujte tato základní bezpečnostní opatření.

Obecná bezpečnostní opatření

- 1.** Před použitím spotřebiče a jeho příslušenství si přečtete všechny pokyny.
- 2.** Pečlivě dodržujte všechna varování a pokyny. Tento přístroj obsahuje elektrické přípojky a pohyblivé části, které mohou pro uživatele představovat riziko.
- 3.** Při manipulaci se sestavou nožů Pro Extractor Blades® **BUĎTE VŽDY** opatrní. Čepele jsou ostré. Sestavu nožů Pro Extractor Blades® uchopte **POUZE** za vnější obvod základny sestavy nožů. Nedodržení opatrnosti při manipulaci se sestavou nožů má za následek riziko poranění.
- 4.** Při vybalování a nastavování spotřebičů nespěchejte a buďte opatrní. Tento spotřebič obsahuje ostré, volné nože, které mohou při nesprávné manipulaci způsobit zranění.
- 5.** Proveďte soupis veškerého obsahu, abyste se ujistili, že máte všechny díly potřebné pro správný a bezpečný provoz spotřebiče.
- 6.** Pokud spotřebič nepoužíváte, před montáží nebo demontáží dílů a před čištěním jej **VYPNĚTE** a odpojte ze zásuvky. Chcete-li odpojit zástrčku, uchopte ji za tělo a vytáhněte ze zásuvky. **NIKDY** neodpojujte zástrčku uchopením a

vytažením ohebného kabelu.

- 7.** Před použitím umyjte všechny části, které mohou přijít do styku s potravinami. Postupujte podle pokynů k mytí uvedených v tomto návodu k použití.
- 8.** Čepele jsou ostré. Zacházejte s nimi opatrně.
- 9.** Z důvodu ochrany před rizikem úrazu elektrickým proudem **NEPONOŘUJTE** spotřebič pod vodu ani **NEDOVOLTE**, aby se napájecí kabel dostal do kontaktu s jakoukoli kapalinou.
- 10.** Tento spotřebič **NEPOUŽÍVEJTE** ve venkovním prostředí. Je určen pouze pro vnitřní použití v domácnosti.
- 11.** **NEPOUŽÍVEJTE** žádný spotřebič s poškozeným kabelem nebo zástrčkou nebo po poruše, pádu nebo jakémkoli poškození. Tento spotřebič nemá uživatelsky opravitelné díly. V případě poškození kontaktujte společnost SharkNinja a požádejte o servis.
- 12.** **NEZNEUŽÍVEJTE** napájecí kabel. Nikdy nepřenášejte spotřebič za napájecí kabel ani za něj neškubejte, abyste jej odpojili z elektrické zásuvky; místo toho uchopte zástrčku a vytáhněte ji.
- 13.** Prodlužovací šňůry by **NEMĚLY** být používány s tímto spotřebičem.
- 14.** **NEDOVOLTE** dětem, aby tento spotřebič obsluhovaly, hrály si s ním nebo ho používaly jako hračku. Spotřebič a jeho kabel uchovávejte mimo dosah dětí.
- 15.** Tento spotřebič **NENÍ URČEN** k tomu, aby jej používaly osoby

- (včetně dětí) se sníženou fyzickou, smyslovou nebo duševní schopností, nebo s nedostatkem zkušeností a znalostí, pokud jim není poskytnut dohled nebo instrukce týkající se používání spotřebiče osobou odpovědnou za jejich bezpečnost.
16. Před každým použitím zkontrolujte, zda nejsou sestavy nožů poškozené. Pokud je čepel ohnutá nebo máte podezření na poškození, kontaktujte společnost SharkNinja a zajistěte výměnu.
 17. **NEPOKOUŠEJTE** se ostřit čepele.
 18. Spotřebič a jeho kabel uchovávejte mimo dosah dětí.
 19. **NEDOVOLTE**, aby jednotka nebo kabel visely přes okraje stolů nebo pracovních desek. Šňůra se může zachytit a strhnout spotřebič z pracovní plochy.
 20. **NEDOVOLTE**, aby se jakákoli část přístroje dotýkala horkých povrchů, včetně kamen a jiných topných zařízení.
 21. Spotřebič používejte **VŽDY** na suchém a rovném povrchu.
 22. **NIKDY** neumísťujte sestavu nožů na motorovou základnu bez toho, abyste ji nejprve připojili k odpovídající nádobě (mísa, džbán, pohár) a víku.
 23. Používejte **POUZE** nástavce a příslušenství, které jsou dodávány s výrobkem nebo jsou doporučeny společností SharkNinja. Použití nástavců, které nejsou doporučeny nebo prodávány společností SharkNinja, může způsobit požár, úraz elektrickým proudem nebo zranění.
 24. Použití dodatečného příslušenství, včetně zavařovacích sklenic, které není doporučeno výrobcem, může způsobit nebezpečí zranění osob. S mixérem **NEPOUŽÍVEJTE** nerezový pohár model XSKDWSS24.
 25. Během provozu a manipulace se spotřebičem se vyhněte kontaktu s pohyblivými částmi.
 26. **NEPROVOZUJTE** spotřebič s prázdnou nádobou.
 27. **NENAPLŇUJTE** nádoby nad řádky MAX FILL nebo MAX LIQUID.
 28. **NEDÁVEJTE** do mikrovlnné trouby žádné nádoby ani příslušenství dodávané se spotřebičem.
 29. **NEPROVÁDĚJTE** mletí s nádobou na jednu porci a sestavou Pro Extractor Blades®.
 30. Před zahájením provozu se ujistěte, že je z nádob vyjmuta veškeré náčiní. Neodstranění náčiní může způsobit roztržení nádob a potenciální zranění osob a škody na majetku.
 31. Během provozu udržujte ruce, vlasy, oděv a náčiní mimo nádobu, abyste snížili riziko vážného zranění osob nebo poškození spotřebiče. Škrabku lze použít, ale pouze když spotřebič není v provozu.

USCHOVEJTE TYTO POKYNY

DŮLEŽITÁ BEZPEČNOSTNÍ OPATŘENÍ

POUZE PRO POUŽITÍ V DOMÁCNOSTI - PŘED POUŽITÍM SI PŘEČTĚTE VŠECHNY POKYNY

Před použitím přístroje NINJA® SMOOTHIE MAKER si přečtěte všechny pokyny.

Při používání elektrických spotřebičů je třeba vždy dodržovat základní bezpečnostní opatření, včetně následujících:

⚠ VAROVÁNÍ

Abyste při používání tohoto spotřebiče snížili riziko požáru, úrazu elektrickým proudem, vážného zranění, smrti nebo poškození, dodržujte tato základní bezpečnostní opatření.

OBECNÁ BEZPEČNOSTNÍ OPATŘENÍ

32. Spotřebič NIKDY NEPOUŽÍVEJTE bez nasazených vík a krytů.

NEPOKOUŠEJTE se překonat blokovací mechanismus. Před zahájením provozu se ujistěte, že jsou nádoba a víko správně nainstalovány.

33. NEVYSTAVUJTE nádoby a příslušenství extrémním změnám teplot. Mohlo by dojít k jejich poškození.

34. NIKDY NENECHÁVEJTE spotřebič během provozu bez dozoru.

35. NEMIXUJTE horké tekutiny. Může dojít k nárůstu tlaku a působení páry, což může způsobit riziko popálení uživatele.

36. NEVYJÍMEJTE pohár z motorové základny, dokud je spotřebič v provozu.

37. Po dokončení mixování vyjměte sestavu Pro Extractor Blades® z nádoby na jednu porci.

NESKLADUJTE ingredience před nebo po mixování v poháru s nasazenou sestavou nožů. Některé potraviny mohou obsahovat účinné látky nebo uvolňovat plyny, které se při ponechání v uzavřené nádobě rozpínají, což může vést k nadměrnému nárůstu tlaku, který může představovat riziko poranění. Pro skladování ingrediencí v poháru používejte k zakrytí pouze víko s hubičí.

38. Maximální příkon tohoto spotřebiče vychází z konfigurace sestavy Pro Extractor Blades® a nádoby na jednu porci. Jiné konfigurace mohou odebrat méně energie nebo proudu.

39. Maximální doba ZAPNUTÍ je 1 minuta při zatížení 900 W. Pokud se spotřebič přehřeje, aktivuje se tepelný spínač a vypne motor. Chcete-li spotřebič resetovat, odpojte jej ze zásuvky a před dalším použitím jej nechte přibližně 30 minut vychladnout.

40. NEZPRACOVÁVEJTE suché přísady bez přidání tekutiny do nádoby na jednou použití. Nádoba na jedno použití není určena k mixování suchých surovin.

41. Z důvodu ochrany před nebezpečím úrazu elektrickým proudem nepoňujte motorovou základnu do vody nebo jiné kapaliny.

42. Na motorovou základnu **NESTRÍKEJTE** žádné kapaliny. Před čištěním motorovou základnu vypněte a odpojte ze sítě.



Označuje, že je třeba si přečíst a zkontrolovat návod k obsluze a použití výrobku.



Označuje přítomnost nebezpečí, které může způsobit zranění osob, smrt nebo značné škody na majetku, pokud je varování připojené k tomuto symbolu ignorováno.



Pouze pro vnitřní použití a použití v domácnosti.

USCHOVEJTE TYTO POKYNY

SEZNÁMENÍ S NINJA® SMOOTHIE MAKER

HLAVNÍ JEDNOTKA

- A** Nádobý na jednu porci o objemu 470 ml (x 2)
- B** Sestava čepelí Ninja
- C** Motorová základna s napájecím kabelem
- D** Víko s hubicí (x2)

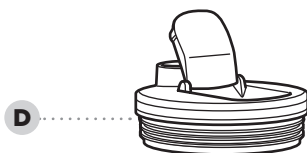
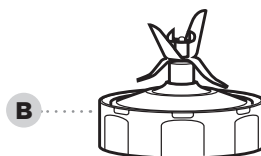
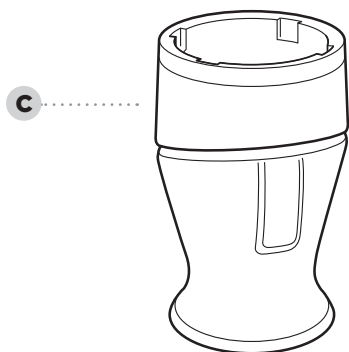

PŘED PRVNÍM POUŽITÍM

VĚDĚLI JSTE, ŽE?

- Pomocí víček s hubicí si můžete vzít nápoje na cesty.
- Nádoby, sestavy nožů a víka neobsahují BPA a lze je mýt v myčce nádobí.

POZNÁMKA: Se sestavou nožů Pro Extractor Blades® manipulujte tak, že ji uchopíte po celém obvodu základny sestavy nožů.

POZNÁMKA: Všechny nástavce lze mýt v myčce nádobí. Doporučuje se, aby víka, nádoby a sestavy nožů byly umístěny na horním stojanu myčky nádobí. Před vložením do myčky nádobí se ujistěte, že jsou sestavy nožů a víka vyjmuty z nádob. Při manipulaci se sestavami nožů buďte opatrní.

1. Odstraňte ze spotřebiče všechny obalové materiály. Při vybalování sestavy nožů postupujte opatrně. Všechny sestavy nožů jsou ostré.
2. Nádoby, víka a sestavy nožů myjte v teplé mýdlové vodě s použitím náčiní s rukojetí, aby nedošlo k přímému kontaktu s lopatkami. Při manipulaci se sestavami nožů buďte opatrní, protože nože jsou ostré.
3. Všechny části důkladně opláchněte a osušte na vzduchu.

POKYNY PRO MIXOVÁNÍ



- 1** Přidejte ingredience do nádoby na jednu porci. **NEPŘIDÁVEJTE** ingredience nad čáru **MAX LIQUID** na poháru.

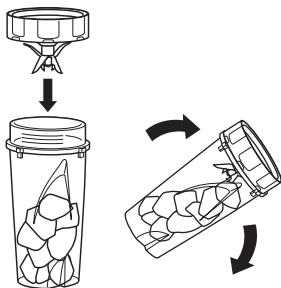

- 2** Nasadte sestavu nožů na horní část poháru a otočením ve směru hodinových ručiček ji utěsněte.
- 3** Otočte pohár dnem vzhůru tak, aby spodní část sestavy nožů ležela rovně na pracovní desce.
- 4** Umístěte pohár dnem vzhůru na motorovou základnu. Stisknutím poháru dolů pulzujte nebo mixujte.

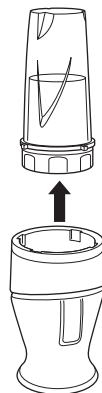
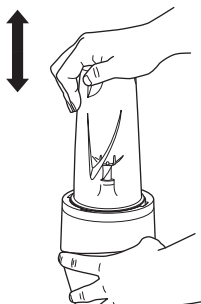

- 5** Po dokončení mixování zvedněte pohár a vyjměte jej.

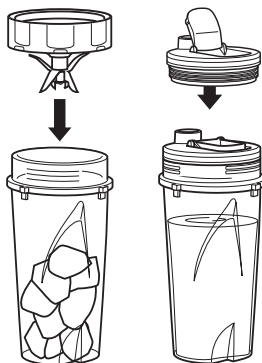

- 6** Otočte pohár tak, aby sestava nožů byla nahoře. Otočte sestavu lopatek proti směru hodinových ručiček a vyjměte ji. Chcete-li si vzít mixovaný obsah na cestu, nasadte víko s hubicí na pohár a otočením ve směru hodinových ručiček jej uzavřete. Neskladujte s nasazenými lopatkami.

PÉČE A ÚDRŽBA

ČIŠTĚNÍ

1. Oddělte všechny části.
2. Všechny nádoby umyjte v teplé mýdlové vodě měkkým hadříkem.

3. Mytí rukou

Poháry, víčka a sestavu nožů umyjte v teplé mýdlové vodě. Používejte náčiní s rukojetí, abyste zabránili přímému kontaktu s čepelemi. Při manipulaci se soupravou nožů buďte opatrní, protože nože jsou ostré. Všechny části důkladně opláchněte a osušte na vzduchu.

Myčka nádobí

Poháry, víčka a sestavu nožů lze myt v myčce nádobí. Poháry, víčka a sestavu nožů vkládejte POUZE do horního stojanu myčky nádobí. Před vložením do myčky se ujistěte, že jsou sestava nožů a víčko z poháru sejmuty.

Motorová základna

Před čištěním vypněte přístroj a odpojte motorovou základnu ze zásuvky. Motorovou základnu otřete čistým vlhkým hadříkem.

NIKDY nestříkejte přímo na základnu vodu nebo jiné kapaliny.

K čištění podstavce **NEPOUŽÍVEJTE** brusné hadříky/houbičky/kartáče, protože by mohly povrch zmatnit nebo poškrábat.

RESETOVÁNÍ TERMOSTATU MOTORU

Tato jednotka je vybavena jedinečným bezpečnostním systémem, který zabráňuje poškození motoru a pohonného systému v případě neúmyslného přetížení. Pokud dojde k přetížení jednotky, motor bude dočasně vypnut. Pokud k tomu dojde, postupujte podle níže uvedeného postupu resetování.

1. Odpojte přístroj ze zásuvky.
2. Přístroj nechte přibližně 30 minut vychladnout.
3. Sejměte víko nádoby a sestavu nožů. Vyprázdněte nádobu a ujistěte se, že v sestavě nožů nezůstaly žádné ingredience.

DŮLEŽITÉ: Dbejte na to, aby nebyla překročena maximální kapacita. To je nejtypičtější příčinou přetížení spotřebiče.

PRŮVODCE ŘEŠENÍM PROBLÉMŮ

UPOZORNĚNÍ: Abyste snížili riziko úrazu elektrickým proudem a neúmyslného spuštění, před odstraňováním problémů vypněte napájení a odpojte přístroj ze zásuvky.

Motor se nespustí nebo se sestava lopatek neotáčí

- Ujistěte se, že je pohár bezpečně nasazen na motorové základně.
- Zkontrolujte, zda je zástrčka pevně zasunuta do zásuvky.
- Zkontrolujte pojistky nebo jističe v domě. Vyměňte pojistku/vypněte jistič.
- Zkontrolujte, zda je vnitřek motorové základny čistý a zda spojení mezi motorovou základnou a pohárem neblokuje žádná potravina.
- V nádobě je příliš mnoho potravin. Odpojte motorovou základnu. Odstraňte část potravin a zkuste to znovu.
- Jednotka se přehřála. Před dalším použitím odpojte přístroj ze zásuvky a počkejte přibližně 15 minut.

Jídlo ulpívá na stěnách poháru

- Zpracovává se příliš mnoho potravin najednou. Vypněte motorovou základnu. Když se nože přestanou otáčet, vyjměte pohár z motorové základny. Vyjměte část zpracovávaných potravin.

Nelze získat z ledu sníh

- Nepoužívejte led, který ležel venku nebo začal tát.
- Nezapomeňte na začátku použít krátké pulzy, abyste rozbili velké kusy.



SharkNinja Europe Limited
3150 Century Way
Thorpe Park
Leeds
LS15 8ZB
UK
ninjakitchen.eu

SharkNinja Germany GmbH,
c/o Regus Management GmbH
Excellent Business Center 10
+11/Stock Westhafenplatz 1
60327 Frankfurt am Main,
Germany
ninjakitchen.eu

Ilustrace se mohou lišit od skutečného produktu. Neustále se snažíme naše výrobky zdokonalovat, proto se specifikace zde uvedené mohou bez předchozího upozornění změnit.

NINJA je registrovaná ochranná známka společnosti SharkNinja Operating LLC.

© 2021 SharkNinja Operating LLC.

CZ_QB3001EUS_30_IB_MP_210317_Mv1
PRINTED IN CHINA

