

Ariete

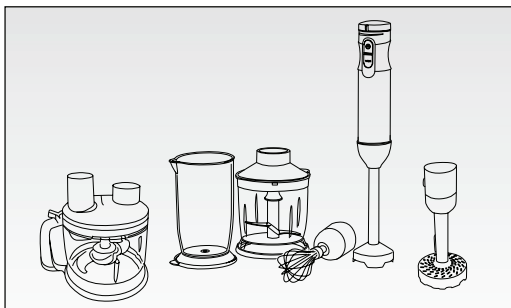

Mixér
Mixér

MODEL: 898

CE EAC

Návod na obsluhu
Návod k obsluze

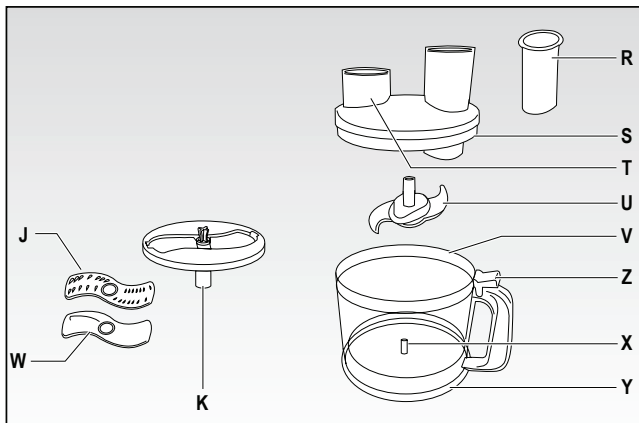
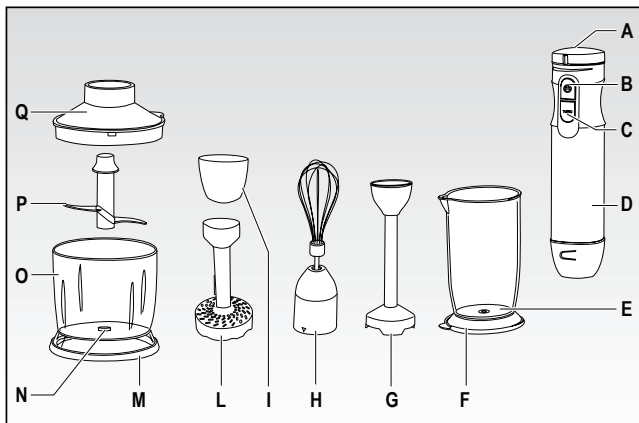

Obr. 1

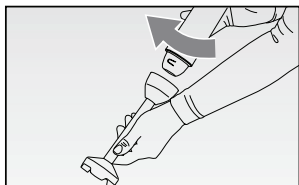

Obr. 2

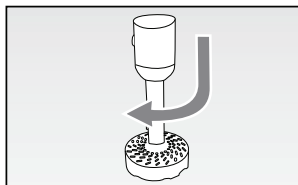

Obr. 3

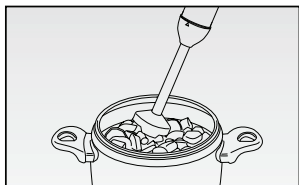

Obr. 4

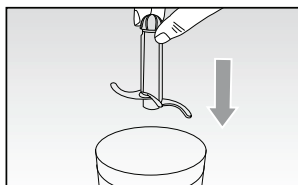

Obr. 5

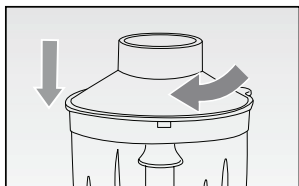

Obr. 6

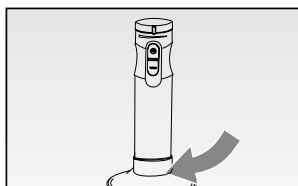

Obr. 7

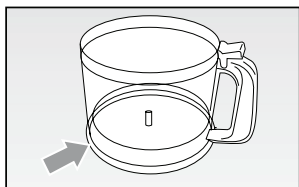

Obr. 8

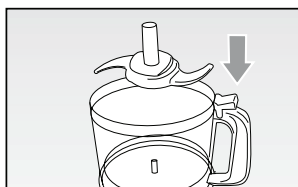

Obr. 9

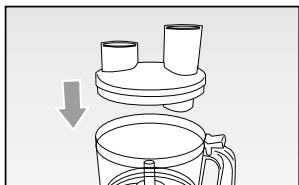

Obr. 10

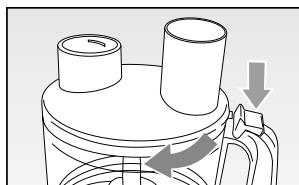

Obr. 11

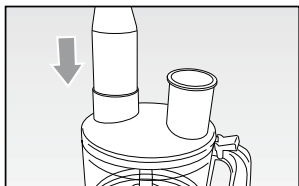

Obr. 12

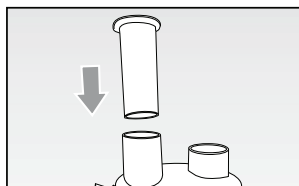

Obr. 13

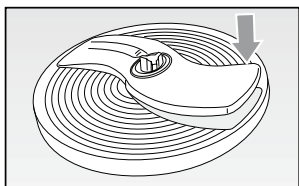

Obr. 14

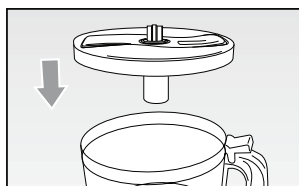

Obr. 15

DÔLEŽITÉ BEZPEČNOSTNÉ POKYNY

PRED POUŽITÍM SI PREČÍTAJTE TIETO POKYNY.

Pri použití elektrických spotrebičov zvýšte pozornosť a dodržiavajte nasledujúce pravidlá:

1. Uistite sa, či napätie na výrobnom štítku spotrebiča zodpovedá hodnotám elektrickej siete v domácnosti.
2. Keď je spotrebič pripojený k zdroju elektrickej energie, nenechávajte ho bez dozoru; po použití spotrebič odpojte.
3. Spotrebič nedávajte na ani do blízkosti zdrojov tepla.
4. Spotrebič postavte v priebehu používania na plochý, rovný povrch.
5. Spotrebič nikdy nevystavujte poveternostným vplyvom (dážď, slnko atď....).
6. Zabráňte kontaktu napájacieho kábla s horúcimi plochami.
7. Tento spotrebič nemôžu používať osoby so zníženými fyzickými, zmyslovými alebo duševnými schopnosťami, s malými alebo žiadnymi skúsenosťami, pokiaľ nie sú vopred oboznámené alebo vyškolené o bezpečnom používaní spotrebiča a sú si vedomé vznikajúcich rizík.
8. Tento spotrebič nesmú používať deti. Uchovávajte spotrebič a jeho napájací kábel mimo dosahu detí.
9. Deti by mali byť pod dozorom na zaistenie toho, aby sa so spotrebičom nehrali.
10. Telo spotrebiča, napájací kábel ani zástrčku nikdy neponárajte do vody ani iných tekutín; všetky ich utrite vlhkou utierkou.
11. Pred namontovaním alebo odpojením jednotlivých častí alebo pred čistením spotrebiča vždy odpojte napájací kábel z elektrickej siete.
12. Pred kontaktom s napájacím káblom alebo zástrčkou, použitím, čistením, nastavením prepínačov sa vždy uistite, či máte suché ruky.
13. Udržujte napájací kábel mimo ostrých hrán. Neomotávjajte napájací kábel okolo spotrebiča.
14. Spotrebič nepoužívajte v blízkosti umývadiel. Nepoužívajte ho s mokrymi rukami.
15. Pred spustením spotrebiča sa uistite, či je dokonale zmontovaný.
16. Nikdy nepoužívajte spotrebič prázdny.
17. NIKDY SA NEDOTÝKAJTE POHYBLIVÝCH ČASTÍ SPOTREBIČA.
18. S čepeľami zaobchádzajte opatrne, aby ste predišli zraneniu.

19.  UPOZORNENIE: NŮŽ VLOŽTE PRED POKRMOVOM, KTORÝ BUDETE MIXOVAŤ. Pred zložením veka počkajte, kým sa čepeľ úplne nezastaví.
20. Nikdy nepoužívajte spotrebič, ak sú poškodené jeho čepele.
21. Nepoužívajte spotrebič na sekanie nadmerne tvrdých potravín (napríklad mäsa s kosťou).
22. Pred vkladáním alebo vyberaním nástavcov, pri čistení alebo keď sa nepoužíva, sa uistite, či nie je motorová jednotka v činnosti.
23. V priebehu prevádzky nekladajte ruky ani žiadne kovové nástroje (vidličky, nože atď.) do rôznych nastavcov.
24. Nikdy nemajte dlhé vlasy alebo voľné oblečenie v blízkosti mixovacej čepele.
25. Pred odpojením motorovej jednotky nechajte rôzne nastavce úplne zastaviť (nože, metličky).
26. V prípade poruchy počas používania alebo keď sa spotrebič nepoužíva, odpojte napájací kábel.
27. Spotrebič bol navrhnutý na obmedzené použitie maximálne 1 minútu. Spotrebič vypnite po 1 minúte v prípade tekutých potravín a po 30 sekundách v prípade pevných potravín. Pred novým použitím nechajte spotrebič aspoň 30 minút vychladnúť pri okolitej teplote, aby ste predišli preťaženiu motora.
28. Ak sa nôž neotáča alebo sa neotáča voľne, okamžite zastavte jeho činnosť, aby ste predišli poškodeniu. V takom prípade odpojte spotrebič. Skontrolujte, či v nádobe nie sú žiadne prekážky a uistite sa, či pokrm nie je veľmi tvrdý alebo či nádoba nie je veľmi plná.
29. Spotrebič je určený na sekanie potravín a mixovanie rôznych druhov potravín.
30. Ak chcete spotrebič odpojiť od elektrickej siete, uchopte zástrčku a vytiahnite ju priamo z elektrickej zásuvky. Pri odpájaní spotrebiča od elektrickej siete, nikdy neťahajte za napájací kábel.
31. Spotrebič nepoužívajte, ak je poškodený napájací kábel alebo zástrčka alebo ak je samotný spotrebič chybný; všetky opravy vrátane výmeny napájacieho kábla smú vykonávať iba servisné stredisko alebo technici autorizovaní spoločnosťou Ariete, aby sa zabránilo riziku.
32. V prípade použitia predlžovacích káblov musia byť vhodné pre napájanie spotrebiča, aby sa zabránilo nebezpečenstvu pre obsluhu a pre bezpečnosť prostredia, v ktorom sa spotrebič používa. Ak predlžovacie káble nie sú vhodné, môžu spôsobiť prevádzkové anomálie.
33. Nikdy nenechajte kábel visieť na miestach, kde by ho mohlo zachytiť dieťa.

34. Neohrozujte bezpečnosť spotrebiča použitím neoriginálnych dielov alebo dielov, ktoré neboli schválené výrobcom.
35. Tento spotrebič bol navrhnutý len na použitie V DOMÁCNOSTI a nesmie sa používať pre komerčné alebo priemyselné účely.
36. Tento spotrebič zodpovedá smerniciam 2014/35/EÚ a EMC 2014/30/EÚ a a predpisom (ES) č. 1935/2004 z 27/10/2004, týkajúcich sa materiálov v kontakte s potravinami.
37. Akékoľvek zmeny tohto produktu, ktoré výrobca výslovne neschválil, môžu viesť k neplatnosti používateľskej záruky.
38. V prípade, že sa rozhodnete spotrebič zlikvidovať, odporúčame vám, aby ste ho znefunkčnili odrezaním napájacieho kábla. Odporúčame vám taktiež znefunkčniť všetky časti, ktoré by mohli byť nebezpečené, najmä pre deti, ktoré by sa mohli hrať so spotrebičom alebo jeho časťami.
39. Obalové materiály nenechávajte v dosahu detí, lebo predstavujú potencionálne nebezpečenstvo.
40.  Pre správnu likvidáciu výrobku podľa európskej smernice 2012/19/ES, si prečítajte leták priložený k výrobku.

NEVYHADZUJTE TENTO NÁVOD NA OBSLUHU

POPIS SPOTREBIČA (OBR. 1)

- | | |
|--|-------------------------------------|
| A Ovládač nastavenia rýchlosti | P Sekací nôž |
| B Tlačidlo minimálnej rýchlosti / nastavenia rýchlosti | Q Veko nástavca na sekanie |
| C Tlačidlo rýchlosti „Turbo“ | R Nástroj na tlačenie potravín |
| D Motorová jednotka | S Veko nástavca kuchynského robota |
| E Odmerná nádoba | T Kryt pre motorovú jednotku |
| F Veko odmernej nádoby | U Nôž kuchynského robota |
| G Rukoväť tyčového mixéra | V Nádoba kuchynského robota |
| H Drôtená metlička | Z Páčka na odistenie veka |
| I Uchytenie pre nástavec na zemiaky | X Hriadeľ noža kuchynského robota |
| L Nástavec na zemiaky | Y Protišmykový gumený krúžok |
| M Protišmyková základňa | K Podpera noža |
| N Hriadeľ zostavy sekacieho noža | W Nôž na krájanie |
| O Nádoba na sekanie | J Nôž na strúhanie/rezanie julienne |

UPOZORNENIE:

Po vybratí spotrebiča z obalu a pred jeho prvým použitím sa odporúča vyčistiť všetky odnímateľné časti, ktoré prídu do styku s potravinami, utierkou s teplou vodou a jemným čistiacim prostriedkom.

Aj keď je spotrebič zastavený, pred montážou alebo demontážou jednotlivých častí alebo pred čistením ho odpojte.

POUŽITIE TYČOVÉHO MIXÉRA, DRÔTENEJ METLIČKY, NÁSTAVCA NA ZEMIAKY

Ponorný mixér

- Namontujte motorovú jednotku (D) na rukoväť (G): priložte obe časti k sebe tak, že zarovnáte symbol „otvorený zámok“ na rukoväti so šípkou na motorovej jednotke a otáčajte motorom v smere hodinových ručičiek, kým nezapadne na svoje miesto (obr. 2).
- Tyčový mixér (G) je vhodný na prípravu omáčok, polievok, majonéz a mliečnych koktailov.

Drôtená metlička

- Namontujte motorovú jednotku (D) na drôtenú metličku (H): priložte obe časti bližšie tak, že zarovnáte symbol „otvoreného zámku“ na metličku so šípkou na motorovej jednotke a otáčajte motorovou jednotkou dovtedy, pokiaľ nezacvakne na svoje miesto (obr. 2).
Drôtená metlička (H) slúži na šľahanie smotany a bielkov a na jemné zmesi.

Nástavec na zemiaky

Nástavec na zemiaky je možné použiť na drvenie ovocia a zeleniny, ako sú zemiaky, tekvica, paradajky, slivky a jablká.

Pred použitím zeleninu uvarte, ošúpte a v prípade potreby odstráňte semenka alebo tvrdé časti.

- Namontujte uchytenie (I) na nástavec na zemiaky (L): priložte obe časti bližšie tak, že zarovnáte symbol „otvorený zámok“ na nástavci na zemiaky a otáčajte uchytením v smere hodinových ručičiek, kým nezapadne na miesto (obr. 3).
- Namontujte motorovú jednotku (D) na nástavec na zemiaky (L): priložte obe časti k sebe tak, že značku na uchytení (I) zarovnáte so šípkou na motorovej jednotke, kým nezapadne na miesto (obr. 2).

- V priebehu používania pohybujte spotrebičom v surovinách miernym pohybom zhora nadol, kým nedosiahne požadovanú konzistenciu.

Pokyny pre používanie

- Po montáži pripojte spotrebič do elektrickej zásuvky, vložte ho do jedla (obr. 4) a spustíte ho stlačením tlačidla minimálnej rýchlosti (B). Až po niekoľkých sekundách, podľa prípravy a druhu jedla, je možné nastaviť vyššiu rýchlosť a postupne ju zvyšovať otáčaním príslušného horného ovládača (A).
Podľa použitia je možné stlačením príslušného tlačidla (C) nastaviť aj maximálnu rýchlosť „Turbo“.
Najlepší výkon spotrebiča sa dosiahne prostredníctvom pulzného režimu stlačením tlačidla (B-C) na veľmi krátky čas (2-3 sekundy).
- Tyčový mixér (G) a drôtenú metličku (H) možno použiť s dodanou odmernou nádobou (E). Tyčový mixér (G) je možné vložiť priamo do hrnca s horúcim pokrmom po tom, ako ho najskôr odstavíte z varenia, aby sa predišlo prehriatiu. Po použití v odmernej nádoby (E) ju prikryte vekom (F).
Aby ste predišli postriekaniu počas spracovania, odporúča sa používať nádoby s vysokými okrajmi a zapínať/vypínať spotrebič, keď je v nádobe s potravinami. Odporúča sa ho taktiež používať v prerušovanom režime pre najlepšiu kvalitu produktu a zabránenie zbytočnému prehrievaniu motora spotrebiča. Nikdy nespracovávajte veľmi horúci pokrm, aby ste predišli riziku popálenia.
Po vypnutí, pred vybratím spotrebiča z pokrmu nechajte nože zastaviť a pokračujte v príprave.

UPOZORNENIE:

Pred odpojením motorovej jednotky (D) nechajte nože úplne zastaviť a potom odpojte spotrebič.

- Otočením rukoväti tyčového mixéra (G) alebo drôtenej metličky (H) alebo nástavcom na zemiaky (L) ho vyberte.

VAROVANIE

V prípade, že spotrebič nefunguje, skontrolujte, či sú nadstavce správne vložené.

Nástavec na zemiaky nepoužívajte s pevnými alebo surovými potravinami, aby ste nepoškodili čepeľ.

Spotrebič nepoužívajte v hrnci, ktorý je v kontakte so zdrojmi tepla. Varnú nádobu vždy odložte od zdroja tepla, umiestnite ju na stabilný rovný povrch a nechajte ju vychladnúť.

Pre jemnú a hladkú konzistenciu, ak je to potrebné, odoberte pokrm z bokov nádoby a pomocou vhodnej stierky ho premiestnite do stredu.

POUŽITIE NÁSTAVCA NA SEKANIE

- Namontujte nôž (P) na hriadeľ (N) nádoby na sekanie (O) (obr. 5).

UPOZORNENIE:

S nožmi zaobchádzajte opatrne, aby ste predišli zraneniu.

NÔŽ VLOŽTE PRED POKRMOVOM, KTORÝ BUDETE SEKAŤ. Pred odstránením veka počkajte, kým sa nôž úplne nezastaví.

- Nakrájajte potraviny na malé kúsky (1,5 x 1,5 cm) a vložte ich do nádoby (O).
- Nasadte veko (Q) na nádobu (O) a otáčajte ním v smere hodinových ručičiek, kým úplne nezapadne (obr. 6). Uistite sa, či je horná časť noža (P) správne zasunutá do príslušného krytu na základni veka.

UPOZORNENIE:

Pred použitím spotrebiča sa uistite, či sú nože a veko správne namontované.

- Umiestnite motorovú jednotku (D) na veko (Q). Zarovnajete symbol „otvoreného zámku“ na veku so šípku na motorovej jednotke a otáčajte ňou v smere hodinových ručičiek, kým nezapadne na miesto (obr. 7).
- Zostavte spotrebič a spustíte ho stlačením tlačidla minimálnej rýchlosti (B). Až po niekoľkých sekundách, podľa prípravy a druhu jedla, je možné zvýšiť rýchlosť stlačením príslušného horného ovládača (A). Podľa použitia je možné stlačením príslušného tlačidla (C) nastaviť aj maximálnu rýchlosť „Turbo“.

Najlepší výkon spotrebiča sa dosiahne prostredníctvom pulzného režimu stlačením tlačidla (B-C) na veľmi krátky čas (2-3 sekundy).

UPOZORNENIE:

V prípade, že spotrebič nefunguje, skontrolujte, či sú nástavce správne vložené.

- Pre jemnú a hladkú konzistenciu, ak je to potrebné, odoberte pokrm z bokov nádoby (O) a po odpojení motorovej jednotky (D) a veka (Q) ho pomocou vhodnej stierky premiestnite do stredu.
- Ak chcete prevádzku prerušiť, stačí uvoľniť stlačené tlačidlo rýchlosti (B-C). Spotrebič umožňuje nasekať jedlo vo veľmi krátkom čase.

VEKO NÁSTAVCA KUCHYNSKÉHO ROBOTA

Kuchynský robot možno použiť na sekanie, krájanie, mletie, strúhanie.

VAROVANIE

Pred použitím umiestnite protišmykový gumený krúžok (Y) na základňu nádoby (obr. 8).

Sekanie, mletie

- Nasadte nôž (U) na hriadeľ (X) nádoby kuchynského robota (V), (obr. 9).
- Potraviny nakrájajte na malé kúsky (1,5 x 1,5 cm) a vložte ich do nádoby (V).

UPOZORNENIE:

Nevkladajte potraviny nad maximálnu úroveň vyznačenú na nádobe (V).

- Nasadte veko (S) na nádobu (V): stlačte páčku odistenia veka (Z) (obr. 10) a súčasne otočte veko v smere hodinových ručičiek, kým sa páčka na odistenie veka (Z) po uvoľnení nezaistí na referenčný zárez na veku (obr. 11).
- Umiestnite motorovú jednotku (D) na príslušný kryt (T) na veku (S), (obr. 12). Zarovnajzte symbol „otvoreného zámku“ na veku so šípkou na motorovej jednotke a otáčajte ním v smere hodinových ručičiek, kým nezapadne na miesto.
- Pripojte spotrebič do elektrickej siete a zapnite ho stlačením tlačidla minimálnej rýchlosti (B). Až po niekoľkých sekundách, podľa prípravy a druhu pokrmu, je možné nastaviť vyššiu rýchlosť a postupne ju zvyšovať otáčaním príslušného horného ovládača (A). Podľa použitia je možné stlačením príslušného tlačidla (C) nastaviť aj maximálnu rýchlosť „Turbo“.
Najlepší výkon spotrebiča sa dosiahne prostredníctvom pulzného režimu stlačením tlačidla (B-C) na veľmi krátky čas (2-3 sekundy).
- Ak je potrebné pridať prísady počas prevádzky, použijete otvor na veku (S). Vložené potraviny zatlačte pomocou nástroja na potraviny (R) (obr. 13).

- Ak chcete prevádzku prerušiť, stačí uvoľniť stlačené tlačidlo rýchlosti (B-C). Spotrebič umožňuje nasekať jedlo vo veľmi krátkom čase.
- Pre jemnú, hladkú konzistenciu, ak je to potrebné, odoberte pokrm z bočnej strany nádoby a premiestnite ho do stredu pomocou vhodnej stierky po odpojení a odstránení veka (S).
- Ak chcete odpojiť veko (S), stlačte páčku na odistenie veka (Z) jej zdvihnutím a súčasne otočte veko proti smeru hodinových ručičiek.

VAROVANIE

Nože sú ostré, zaobchádzajte s nimi opatrne.

Aby ste predišli zraneniam osôb a poškodeniu spotrebiča, vždy majte ruky a kuchynský riad mimo prevádzkových nožov a kotúčov.

Pred spustením spotrebiča sa uistite, či je veko správne zaistené.

Neprevádzkujte spotrebič dlhšie ako nepretržite 30 sekúnd. Pred ďalším použitím počkajte aspoň 2 minúty.

Nikdy nevkladajte potraviny rukami. Vždy používajte nástroj na tlačenie potravín.

V priebehu prevádzky spotrebiča nepoužívajte prsty na vyberanie pokrmu z bočných stien nádoby. Vždy používajte vhodnú stierku.

V priebehu prevádzky spotrebiča nevyberajte pokrm z bočných stien nádoby. Spotrebič najskôr vypnite a potom odpojte z elektrickej siete.

Krájanie, strúhanie/rezanie julienne

- Nasadte požadovanú čepeľ na krájanie (W) alebo na strúhanie/rezanie julienne (J) na príslušnú podperu (K) tak, aby otvor na vložke dokonale zapadol na oporný kolík; zatlačte nástavec smerom nadol, kým nezapadne na svoje miesto (obr. 14).
- Kompletnú podperu (K) namontujte na hriadeľ (X) nádoby kuchynského robota (V) nožmi smerom nahor (obr. 15).
- Nasadte veko (S) na nádobu (V) a postupujte tak, ako je uvedené v odseku „Sekanie“.

UPOZORNENIE:

Nože sú ostré, zaobchádzajte s nimi opatrne.

ČISTENIE A ÚDRŽBA

UPOZORNENIE:

NIKDY NEPONÁRAJTE TELO SPOTREBIČA, ZÁSTRČKU A NAPÁJACÍ KÁBEL DO VODY ALEBO INÝCH KVAPALÍN, NA ČISTENIE POUŽÍVAJTE VŁHKÚ UTIERKU.

AJ KEĎ SPOTREBIČ NEPOUŽÍVATE, PRED MONTÁŽOU ALEBO ODPOJENÍM JEDNOTNÝCH ČASŤÍ ALEBO PRED JEHO ČISTENÍM, HO ODPOJTE OD ELEKTRICKEJ ZÁSUVKY.

Nože sú ostré, zaobchádzajte s nimi opatrne.

- Odpojte všetky použité nástavce opačným spôsobom v porovnaní s montážnymi krokmi popísanými vyššie.
- Na čistenie motorovej jednotky (D) použite mierne navlhčenú utierku.
- Nádoba na sekanie (O), nádoba kuchynského robota (V), nástavec na zemiaky (L) a nože (P-UW-J) je možné umývať v hornej časti umývačky riadu pri max. teplote 50 °C/122 °F. Na čistenie ostatných nástavcov sa odporúča ich umyť pod tečúcou vodou s použitím jemného čistiaceho prostriedku.

UPOZORNENIE:

Nečistite abrazívnymi ostrými predmetmi.

Po vyčistení nechajte akúkoľvek časť pred montážou úplne vyschnúť.

Informácie o likvidácii opotrebovaného elektrického zariadenia (súkromné domácnosti)



Tento symbol na produktoch a/alebo na priložených dokumentoch znamená, že sa pri likvidácii nesmú elektrické a elektronické zariadenia miešať so všeobecným domácim odpadom. V záujme správneho obhospodarovania, obnovy a recyklácie odveďte, prosím, tieto produkty na určené zberné miesta, kde budú prijaté bez poplatku. V niektorých krajinách je možné tieto produkty vrátiť priamo miestnemu maloobchodu v prípade, ak si objednáte podobný nový výrobok. Správna likvidácia týchto produktov pomôže ušetriť hodnotné zdroje a zabrániť možným negatívnym vplyvom na ľudské zdravie a prostredie, ktoré môžu inak vzniknúť v dôsledku nesprávneho zaobchádzania s odpadom. Bližšie informácie o najbližšom zbernom mieste získate na miestnom úrade. V prípade nesprávnej likvidácie odpadu môžu byť uplatnené pokuty v súlade s platnou legislatívou.

Pre právnické osoby v Európskej únii

Ak potrebujete zlikvidovať opotrebované elektrické a elektronické zariadenia, bližšie informácie získate od svojho miestneho predajcu alebo dodávateľa.

Informácie o likvidácii v krajinách mimo Európskej únie

Tento symbol je platný len v Európskej únii. Ak si želáte zlikvidovať toto zariadenie, obráťte sa na miestny úrad alebo predajcu a poinformujte sa o správnom spôsobe likvidácie tohto typu odpadu.

Autorizovaný dovozca a distribútor pre Slovensko:

DSI Slovakia s.r.o.
Letná 42
040 01 Košice
Slovenská republika
Tel: +421 556 118 110

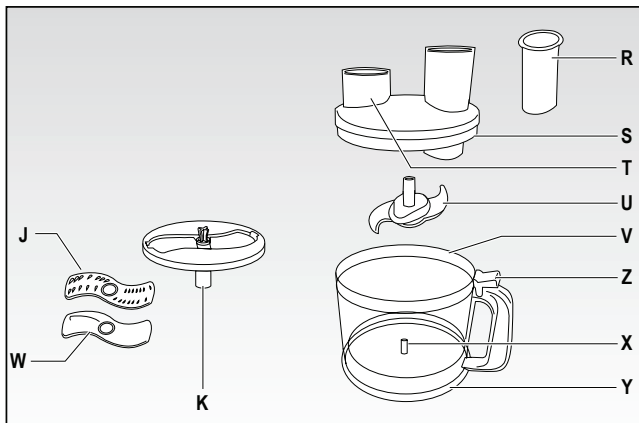
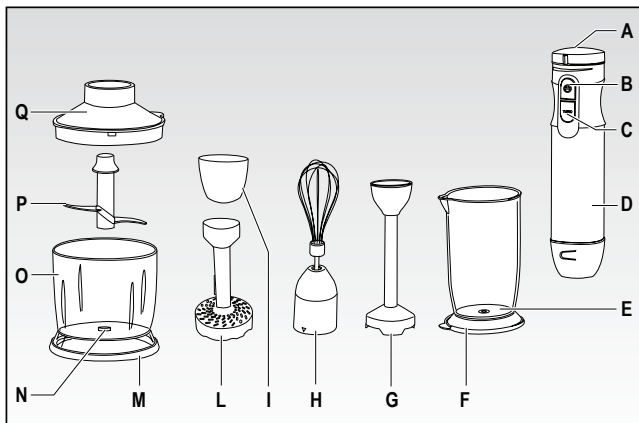

Obr. 1

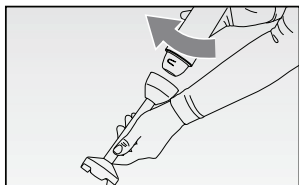

Obr. 2

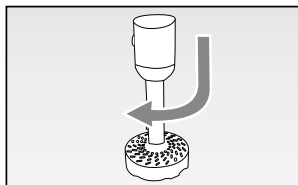

Obr. 3

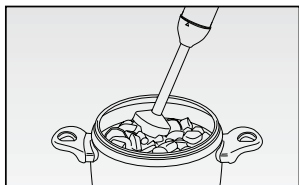

Obr. 4

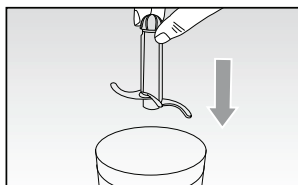

Obr. 5

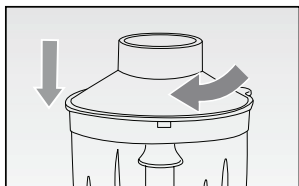

Obr. 6

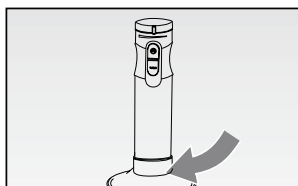

Obr. 7

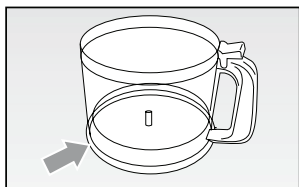

Obr. 8

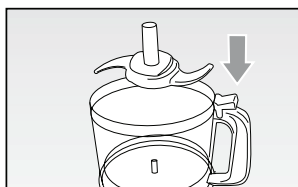

Obr. 9

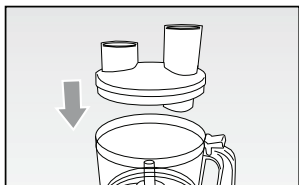

Obr. 10

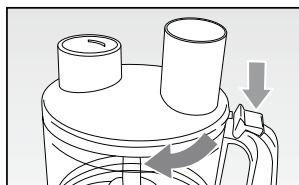

Obr. 11

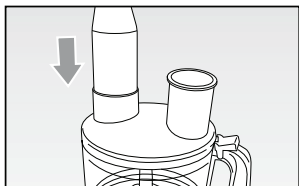

Obr. 12

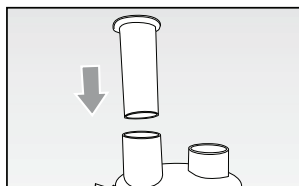

Obr. 13

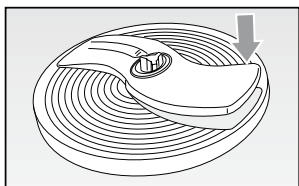

Obr. 14

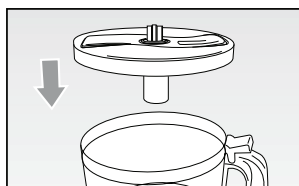

Obr. 15

DŮLEŽITÉ BEZPEČNOSTNÍ POKYNY

PŘED POUŽITÍM SI PŘEČTĚTE TYTO POKYNY.

Při použití elektrických spotřebičů zvýšte pozornost a dodržujte následující pravidla:

1. Ujistěte se, zda napětí na výrobním štítku spotřebiče odpovídá hodnotám elektrické sítě v domácnosti.
2. Když je spotřebič připojen ke zdroji elektrické energie, nenechávejte jej bez dozoru; po použití spotřebič odpojte.
3. Spotřebič nedávejte na ani do blízkosti zdrojů tepla.
4. Spotřebič postavte v průběhu používání na plochý, rovný povrch.
5. Spotřebič nikdy nevystavujte povětrnostním vlivům (déšť, slunce atd.).
6. Zabraňte kontaktu napájecího kabelu s horkými plochami.
7. Tento spotřebič nemohou používat osoby se sníženými fyzickými, smyslovými nebo duševními schopnostmi, s malými nebo žádnými zkušenostmi, pokud nejsou předem seznámeny nebo vyškoleny o bezpečném používání spotřebiče a jsou si vědomy vznikajících rizik.
8. Tento spotřebič nesmí používat děti. Uchovávejte spotřebič a jeho napájecí kabel mimo dosah dětí.
9. Děti by měly být pod dozorem k zajištění toho, aby si se spotřebičem nehrály.
10. Tělo spotřebiče, napájecí kabel ani zástrčku nikdy neponořujte do vody ani jiných tekutin; všechny je otřete vlhkou utěrkou.
11. Před namontováním nebo odpojením jednotlivých částí nebo před čištěním spotřebiče vždy odpojte napájecí kabel z elektrické sítě.
12. Před kontaktem s napájecím kabelem nebo zástrčkou, použitím, čištěním, nastavením přepínačů se vždy ujistěte, zda máte suché ruce.
13. Udržujte napájecí kabel mimo ostré hrany. Neomotávejte napájecí kabel kolem spotřebiče.
14. Spotřebič nepoužívejte v blízkosti umyvadel. Nepoužívejte jej s mokřýma rukama.
15. Před spuštěním spotřebiče se ujistěte, zda je dokonale smontovaný.
16. Nikdy nepoužívejte spotřebič prázdný.
17. **NIKDY SE NEDOTÝKEJTE POHYBLIVÝCH ČÁSTÍ SPOTŘEBIČE.**
18. S čepelemi zacházejte opatrně, abyste předešli zranění.

19.  UPOZORNĚNÍ: NŮŽ VLOŽTE PŘED POKRMEM, KTERÝ BUDETE MIXOVAT. Před sejmutím víka počkejte, až se čepel zcela zastaví.
20. Nikdy nepoužívejte spotřebič, pokud jsou poškozeny jeho čepele.
21. Nepoužívejte spotřebič na sekání nadměrně tvrdých potravin (například masa s kostí).
22. Před vkládáním nebo vyjímáním nástavců, při čištění, nebo když se nepoužívá, se ujistěte, zda není motorová jednotka v činnosti.
23. V průběhu provozu nevkládejte ruce ani žádné kovové nástroje (vidličky, nože atd.) do různých nástavců.
24. Nikdy nemějte dlouhé vlasy nebo volné oblečení v blízkosti mixovací čepele.
25. Před odpojením motorové jednotky nechte různé nástavce zcela zastavit (nože, metličky).
26. V případě poruchy během používání, nebo když se spotřebič nepoužívá, odpojte napájecí kabel.
27. Spotřebič byl navržen k omezenému použití maximálně 1 minutu. Spotřebič vypněte po 1 minutě v případě tekutých potravin a po 30 sekundách v případě pevných potravin. Před novým použitím nechte spotřebič alespoň 30 minut vychladnout při okolní teplotě, abyste předešli přetížení motoru.
28. Pokud se nůž neotáčí nebo se neotáčí volně, okamžitě zastavte jeho činnost, abyste předešli poškození. V takovém případě odpojte spotřebič. Zkontrolujte, zda v nádobě nejsou žádné překážky a ujistěte se, zda pokrm není příliš tvrdý nebo zda nádoba není příliš plná.
29. Spotřebič je určen k sekání potravin a mixování různých druhů potravin.
30. Pokud chcete spotřebič odpojit od elektrické sítě, uchopte zástrčku a vytáhněte ji přímo z elektrické zásuvky. Při odpojování spotřebiče od elektrické sítě, nikdy netahejte za napájecí kabel.
31. Spotřebič nepoužívejte, je-li poškozen napájecí kabel nebo zástrčka nebo je-li samotný spotřebič vadný; veškeré opravy včetně výměny napájecího kabelu smí provádět pouze servisní středisko nebo technici autorizovaní společnostmi Ariete, aby se zabránilo riziku.
32. V případě použití prodlužovacích kabelů musí být vhodné pro napájení spotřebiče, aby se zabránilo nebezpečí pro obsluhu a pro bezpečnost prostředí, ve kterém se spotřebič používá. Pokud prodlužovací kabely nejsou vhodné, mohou způsobit provozní anomálie.
33. Nikdy nenechte kabel viset na místech, kde by jej mohlo zachytit dítě.

34. Neohrožujte bezpečnost spotřebiče použitím neoriginálních dílů nebo dílů, které nebyly schváleny výrobcem.
35. Tento spotřebič byl navržen pouze pro použití V DOMÁCNOSTI a nesmí se používat pro komerční nebo průmyslové účely.
36. Tento spotřebič odpovídá směrnicím 2014/35/EU a EMC 2014/30/EU a předpisům (ES) č. 1935/2004 z 27/10/2004, týkajících se materiálů v kontaktu s potravinami.
37. Jakékoli změny tohoto produktu, které výrobce výslovně neschválil, mohou vést k neplatnosti uživatelské záruky.
38. V případě, že se rozhodnete spotřebič zlikvidovat, doporučujeme vám, abyste jej znefunkčnili odříznutím napájecího kabelu. Doporučujeme vám také znefunkčnit všechny části, které by mohly být nebezpečné, zejména pro děti, které by si mohly hrát se spotřebičem nebo jeho částmi.
39. Obalové materiály nenechávejte v dosahu dětí, neboť představují potenciální nebezpečí.
40.  Pro správnou likvidaci výrobku dle evropské směrnice 2012/19/ES, si přečtěte leták přiložený k výrobku.

NEVYHAZUJTE TENTO NÁVOD K OBSLUZE

POPIS SPOTŘEBIČE (OBR. 1)

- | | |
|--|------------------------------------|
| A Ovladač nastavení rychlosti | P Sekací nůž |
| B Tlačítko minimální rychlosti / nastavení rychlosti | Q Víko nástavce na sekání |
| C Tlačítko rychlosti „Turbo“ | R Nástroj na tlačení potravin |
| D Motorová jednotka | S Víko nástavce kuchyňského robota |
| E Odměrná nádoba | T Kryt pro motorovou jednotku |
| F Víko odměrné nádoby | T Nůž kuchyňského robota |
| G Rukojeť tyčového mixéru H | U Nádoba kuchyňského robota |
| Drátěná metlička | Z Páčka na odjištění víka |
| I Uchycení pro nástavec na brambory | V Hřídel nože kuchyňského robota |
| Y Protiskluzový gumový kroužek | K Podpěra nože |
| L Nástavec na brambory M | W Nůž na krájení |
| Protiskluzová základna | J Nůž na strouhání/řezání julienne |
| N Hřídel sestavy sekacího nože | |
| O Nádoba na sekání | |

UPOZORNĚNÍ:

Po vyjmutí spotřebiče z obalu a před jeho prvním použitím se doporučuje vyčistit všechny odnímatelné části, které přijdou do styku s potravinami, utěrkou s teplou vodou a jemným čisticím prostředkem.

I když je spotřebič zastavený, před montáží nebo demontáží jednotlivých částí nebo před čištěním jej odpojte.

POUŽITÍ TYČOVÉHO MIXÉRU, DRÁTĚNÉ METLIČKY, NÁSTAVCE NA BRAMBORY

Ponorný mixér

- Namontujte motorovou jednotku (D) na rukojeť (G): přiložte obě části k sobě tak, že zarovnáte symbol „otevřený zámek“ na rukojeti se šipkou na motorové jednotce a otáčejte motorem ve směru hodinových ručiček, dokud nezapadne na své místo (obr. 2).
- Tyčový mixér (G) je vhodný pro přípravu omáček, polévek, majonéz a mléčných koktejlů.

Drátěná metlička

- Namontujte motorovou jednotku (D) na drátěnou metličku (H): přiložte obě části blíže tak, že zarovnáte symbol „otevřeného zámku“ na metličku se šipkou na motorové jednotce a otáčejte motorovou jednotkou do té doby, dokud nezacvakne na své místo (obr. 2).
- Drátěná metlička (H) slouží ke šlehání smetany a bílků a na jemné směsi.

Nástavec na brambory

Nástavec na brambory lze použít k drcení ovoce a zeleniny, jako jsou brambory, dýně, rajčata, švestky a jablka.

Před použitím zeleninu uvařte, oloupejte a v případě potřeby odstraňte semínka nebo tvrdé části.

- Namontujte uchycení (I) na nástavec na brambory (L): přiložte obě části blíže tak, že zarovnáte symbol „otevřený zámek“ na nástavci na brambory a otáčejte uchycením ve směru hodinových ručiček, dokud nezapadne na místo (obr. 3).
- Namontujte motorovou jednotku (D) na nástavec na brambory (L): přiložte obě části k sobě tak, že značku na uchycení (I) zarovnáte se šipkou na motorové jednotce, dokud nezapadne na místo (obr. 2).

- V průběhu používání pohybujte spotřebičem v surovinách mírným pohybem shora dolů, dokud nedosáhne požadované konzistence.

Pokyny pro používání

- Po montáži připojte spotřebič do elektrické zásuvky, vložte jej do jídla (obr. 4) a spusťte jej stisknutím tlačítka minimální rychlosti (B). Teprve po několika sekundách, podle přípravy a druhu jídla, lze nastavit vyšší rychlost a postupně ji zvyšovat otáčením příslušného horního ovladače (A).
Podle použití lze stisknutím příslušného tlačítka (C) nastavit i maximální rychlost „Turbo“.
Nejlepšího výkonu spotřebiče je dosaženo prostřednictvím pulzního režimu stisknutím tlačítka (B-C) na velmi krátkou dobu (2–3 sekundy)).
- Tyčový mixér (G) a drátěnou metličku (H) lze použít s dodanou odměrnou nádobou (E). Tyčový mixér (G) lze vložit přímo do hrnce s horkým pokrmem poté, co jej nejdříve odstavíte z vaření, aby se předešlo přehřátí. Po použití v odměrné nádobě (E) ji přikryjte víkem (F).
Abyste předešli postříkání během zpracování, doporučuje se používat nádoby s vysokými okraji a zapínat/vypínat spotřebič, když je v nádobě s potravinami. Doporučuje se jej také používat v přerušovaném režimu pro nejlepší kvalitu produktu a zabránění zbytečnému přehřívání motoru spotřebiče. Nikdy nezpracovávejte velmi horký pokrm, abyste předešli riziku popálení.
Po vypnutí, před vyjmutím spotřebiče z pokrmu nechte nože zastavit a pokračujte v přípravě.

UPOZORNĚNÍ:

Před odpojením motorové jednotky (D) nechte nože zcela zastavit a poté odpojte spotřebič.

- Otočením rukojeti tyčového mixéru (G) nebo drátěné metličky (H) nebo nástavcem na brambory (L) jej vyjměte.

VAROVÁNÍ

V případě, že spotřebič nefunguje, zkontrolujte, zda jsou nástavce správně vloženy.

Nástavec na brambory nepoužívejte s pevnými nebo syrovými potravinami, abyste nepoškodili čepel.

Spotřebič nepoužívejte v hrnci, který je v kontaktu se zdroji tepla. Varnou nádobu vždy odložte od zdroje tepla, umístěte ji na stabilní rovný povrch a nechte ji vychladnout.

Pro jemnou a hladkou konzistenci, je-li to nutné, odeberte pokrm z boků nádoby a pomocí vhodné stěrky jej přemístěte do středu.

POUŽITÍ NÁSTAVCE K SEKÁNÍ

- Namontujte nůž (P) na hřídel (N) nádoby na sekání (O) (obr. 5).

UPOZORNĚNÍ:

S noži zacházejte opatrně, abyste předešli zranění.

NŮŽ VLOŽTE PŘED POKRMEM, KTERÝ BUDETE SEKAT. PŘED ODSTRANĚNÍM VÍKA POČKEJTE, DOKUD SE NŮŽ ZCELA NEZASTAVÍ.

- Nakrájejte potraviny na malé kousky (1,5 x 1,5 cm) a vložte je do nádoby (O).
- Nasadte víko (Q) na nádobu (O) a otáčejte jím ve směru hodinových ručiček, dokud zcela nezapadne (obr. 6). Ujistěte se, zda je horní část nože (P) správně zasunuta do příslušného krytu na základně víka.

UPOZORNĚNÍ:

Před použitím spotřebiče se ujistěte, zda jsou nože a víko správně namontovány.

- Umístěte motorovou jednotku (D) na víko (Q). Zarovnejte symbol „otevřeného zámku“ na víku se šipkou na motorové jednotce a otáčejte jím ve směru hodinových ručiček, dokud nezapadne na místo (obr. 7).
- Sestavte spotřebič a spusťte jej stisknutím tlačítka minimální rychlosti (B). Teprve po několika sekundách, podle přípravy a druhu jídla, lze zvýšit rychlost stisknutím příslušného horního ovladače (A). Podle použití lze stisknutím příslušného tlačítka (C) nastavit i maximální rychlost „Turbo“.

Nejlepšího výkonu spotřebiče je dosaženo prostřednictvím pulzního režimu stisknutím tlačítka (B-C) na velmi krátkou dobu (2-3 sekundy).

UPOZORNĚNÍ:

V případě, že spotřebič nefunguje, zkontrolujte, zda jsou nastavce správně vloženy.

- Pro jemnou a hladkou konzistenci, je-li to nutné, odeberte pokrm z boků nádoby (O) a po odpojení motorové jednotky (D) a víka (Q) jej pomocí vhodné stěrky přemístěte do středu.
- Pokud chcete provoz přerušit, stačí uvolnit stisknuté tlačítko rychlosti (BC). Spotřebič umožňuje nasekat jídlo ve velmi krátké době.

VÍKO NÁSTAVCE KUCHYŇSKÉHO ROBOTA

Kuchyňský robot lze použít k sekání, krájení, mletí, strouhání.

VAROVÁNÍ

Před použitím umístěte protiskluzový gumový kroužek (Y) na základnu nádoby. (obr. 8).

Sekání, mletí

- Nasaďte nůž (U) na hřídel (X) nádoby kuchyňského robota (V), (obr. 9).
- Potraviny nakrájejte na malé kousky (1,5 x 1,5 cm) a vložte je do nádoby (V).

UPOZORNĚNÍ:

Ne vkládejte potraviny nad maximální úroveň vyznačenou na nádobě (V).

- Nasaďte víko (S) na nádobu (V): stiskněte páčku odjištění víka (Z) (obr. 2). 10) a současně otočte víko ve směru hodinových ručiček, dokud se páčka na odjištění víka (Z) po uvolnění nezajistí na referenční zářez na víku (obr. 11).
- Umístěte motorovou jednotku (D) na příslušný kryt (T) na víku (S), (obr. 12). Zarovnejte symbol „otevřeného zámku“ na víku se šipkou na motorové jednotce a otáčejte jí ve směru hodinových ručiček, dokud nezapadne na místo.
- Připojte spotřebič do elektrické sítě a zapněte jej stisknutím tlačítka minimální rychlosti (B). Teprve po několika sekundách, dle přípravy a druhu pokrmu, lze nastavit vyšší rychlost a postupně ji zvyšovat otáčením příslušného horního ovladače (A).
Podle použití lze stisknutím příslušného tlačítka (C) nastavit i maximální rychlost „Turbo“.
Nejlepšího výkonu spotřebiče je dosaženo prostřednictvím pulzního režimu stisknutím tlačítka (B-C) na velmi krátkou dobu (2-3 sekundy)).
- Pokud je třeba přidat přísady během provozu, použijte otvor na víku (S). Vložené potraviny zatlačte pomocí nástroje na potraviny (R) (obr. 13).

- Pokud chcete provoz přerušit, stačí uvolnit stisknuté tlačítko rychlosti (BC). Spotřebič umožňuje nasekat jídlo ve velmi krátké době.
- Pro jemnou, hladkou konzistenci, je-li to nutné, odeberte pokrm z boční strany nádoby a přemístěte jej do středu pomocí vhodné stěrky po odpojení a odstranění víka (S).
- Pokud chcete odpojit víko (S), stiskněte páčku pro odjištění víka (Z) jejím zvednutím a současně otočte víko proti směru hodinových ručiček.

VAROVÁNÍ

Nože jsou ostré, zacházejte s nimi opatrně.

Abyste předešli zraněním osob a poškození spotřebiče, vždy mějte ruce a kuchyňské nádobí mimo provozní nože a kotouče.

Před spuštěním spotřebiče se ujistěte, zda je víko správně zajištěno.

Neprovozujte spotřebič déle než nepřetržitě 30 sekund. Před dalším použitím počkejte alespoň 2 minuty.

Nikdy nevkládejte potraviny rukama. Vždy používejte nástroj pro tlačení potravin.

Během provozu spotřebiče nepoužívejte prsty k vyjímání pokrmu z bočních stěn nádoby. Vždy používejte vhodnou stěrku.

Během provozu spotřebiče nevyjímejte pokrm z bočních stěn nádoby. Spotřebič nejprve vypněte a poté odpojte z elektrické sítě.

Krájení, strouhání/řezání julienne

- Nasadte požadovanou čepel na krájení (W) nebo na strouhání/řezání julienne (J) na příslušnou podpěru (K) tak, aby otvor na vložce dokonale zapadl na opěrný kolík; zatlačte nástavec směrem dolů, dokud nezapadne na své místo (obr. 14).
- Kompletní podpěru (K) namontujte na hřídel (X) nádoby kuchyňského robota (V) noži směrem nahoru (obr. 15).
- Nasadte víko (S) na nádobu (V) a postupujte tak, jak je uvedeno v odstavci „Sekání“.

UPOZORNĚNÍ:

Nože jsou ostré, zacházejte s nimi opatrně.

ČIŠTĚNÍ A ÚDRŽBA

UPOZORNĚNÍ:

NIKDY NEPONOŘUJTE TĚLO SPOTŘEBIČE, ZÁSTRČKU A NAPÁJECÍ KABEL DO VODY NEBO JINÝCH KAPALIN, K ČIŠTĚNÍ POUŽÍVEJTE VLHKOU UTĚRKU.

I KDYŽ SPOTŘEBIČ NEPOUŽÍVÁTE, PŘED MONTÁŽÍ NEBO ODPOJENÍM JEDNOTNÝCH ČÁSTÍ NEBO PŘED JEHO ČIŠTĚNÍM, JEJ ODPOJTE OD ELEKTRICKÉ ZÁSUVKY.

Nože jsou ostré, zacházejte s nimi opatrně.

- Odpojte všechny použité nástavce opačným způsobem v porovnání s montážními kroky popsány výše.
- Na čištění motorové jednotky (D) použijte mírně navlhčenou utěrku.
- Nádoba na sekání (O), nádoba kuchyňského robota (V), nástavec na brambory (L) a nože (P-UW-J) lze mýt v horní části myčky nádobí při max. 100°C. teplotě 50 °C/122 °F. Pro čištění ostatních nástavců se doporučuje je umýt pod tekoucí vodou s použitím jemného čisticího prostředku.

UPOZORNĚNÍ:

Nečistěte abrazivními ostrými předměty.

Po vyčištění nechte jakoukoli část před montáží zcela vyschnout.

Informace pro uživatele k likvidaci elektrických a elektronických zařízení (domácnosti)



Tento symbol na produktech anebo v průvodních dokumentech znamená, že použité elektrické a elektronické výrobky nesmí být přidány do běžného komunálního odpadu.

Ke správné likvidaci, obnově a recyklaci doručte tyto výrobky na určená sběrná místa, kde budou přijata zdarma. Alternativně v některých zemích můžete vrátit své výrobky místnímu prodejci při koupi ekvivalentního nového produktu. Správnou likvidací tohoto produktu pomůžete zachovat cenné přírodní zdroje a napomáháte prevenci potenciálních negativních dopadů na životní prostředí a lidské zdraví, což by mohly být důsledky nesprávné likvidace odpadů. Další podrobnosti si vyžádejte od místního úřadu nebo nejbližšího sběrného místa. Při nesprávné likvidaci tohoto druhu odpadu mohou být v souladu s národními předpisy uděleny pokuty.

Pro podnikové uživatele v zemích Evropské unie

Chcete-li likvidovat elektrická a elektronická zařízení, vyžádejte si potřebné informace od svého prodejce nebo dodavatele.

Informace k likvidaci v ostatních zemích mimo Evropskou unii

Tento symbol je platný jen v Evropské unii.

Chcete-li tento výrobek zlikvidovat, vyžádejte si potřebné informace o správném způsobu likvidace od místních úřadů nebo od svého prodejce.

Autorizovaný dovozce a distributor pro ČR:

DSI Czech, spol. s.r.o.
Křižíkova 237/36A
186 00 Praha 8 – Karlín
Česká republika
Tel: + 420 225 386 130