

Návod k použití
Sušička s tepelným čerpadlem

HD90-A3979NU1
HD90-A3979SNU1
HD100-A2979NU1
HD100-A2979SNU1

CZ

Haier

Děkujeme Vám, že jste si zakoupili spotřebič Haier.

Před použitím spotřebiče si prosím pečlivě přečtěte tento návod. V návodu najdete důležité informace, díky nimž budete svůj spotřebič využívat naplno, zajistíte bezpečnou a správnou instalaci, použití a údržbu.

Uchovávejte tento návod na vhodném místě, abyste ho měli vždy po ruce a mohli tak spotřebič používat bezpečně a správně.

Pokud spotřebič prodáte, darujete nebo necháte v domě/bytě např. po stěhování, zajistěte předání návodu, aby se nový majitel spotřebiče mohl seznámit s pokyny pro jeho bezpečné používání.

Popis



VAROVÁNÍ! – Důležité bezpečnostní informace



Obecné informace a tipy



Informace týkající se životního prostředí

Likvidace

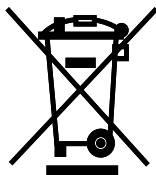

Toto označení na výrobku, příslušenství nebo literatuře znamená, že výrobek a jeho elektronické příslušenství (např. nabíječka, (např. nabíječka, náhlavní souprava, kabel USB) by neměly být po skončení své životnosti likvidovány společně s ostatním domovním odpadem. Abyste předešli možnému poškození životního prostředí nebo lidského zdraví v důsledku nekontrolované likvidace odpadu, oddělte tyto předměty od ostatních druhů odpadu a zodpovědně je recyklujte, abyste podpořili udržitelné opětovné využívání materiálových zdrojů. Uživatelé v domácnostech by se měli obrátit buď na prodejce, u něhož tento výrobek zakoupili, nebo na místní úřad, aby jim sdělil podrobnosti o tom, kde a jak mohou tyto výrobky odevzdat k ekologické recyklaci. Podnikoví uživatelé by se měli obrátit na svého dodavatele a zkontrolovat podmínky kupní smlouvy. Tento výrobek a jeho elektronické součástky se nesmí míchat s jinými komerčními produkty, určenými k likvidaci.



VAROVÁNÍ!

Nebezpečí zranění nebo udušení!

Odpojte spotřebič od elektrické sítě. Odřízněte kabel pro připojení do elektrické sítě a zlikvidujte ho. Aby nedošlo k zavření dětí nebo domácích mazlíčků do spotřebiče, odstraňte západku dvířek.



VAROVÁNÍ!

Nepoužívejte prodlužovací kabel, zásuvky adaptéru, nebo multizásuvková přípojná místa. Nedodržení těchto pokynů může vést k úrazu elektrickým proudem nebo i smrti.

1- Bezpečnostní informace.....	4
2-Instalační obrázky	7
3-Doporučené použití	8
4- Popis spotřebiče	9
5- Ovládací panel	10
6- Programy.....	14
7- Spotřeba	15
8 - Návrhy a tipy.....	16
9- Denní používání	18
10- Péče a čištění.....	22
11- Řešení problémů.....	24
12- Instalace.....	26
13- Technické údaje	29
14- hOn	31
15-Zákaznický servis.....	34



VAROVÁNÍ!

Před prvním použitím

- ▶ Zkontrolujte, že nedošlo k poškození spotřebiče během přepravy.
- ▶ Odstraňte všechny obaly a držte mimo dosah dětí.
- ▶ S přístrojem manipulujte vždy minimálně ve 2 osobách, protože je těžký.

Každodenní používání

- ▶ Spotřebič mohou používat děti od 8 let a osoby se sníženými fyzickými, smyslovými nebo mentálními schopnostmi, nebo osoby s nedostatečnými zkušenostmi a znalostmi, pokud mají nad sebou dohled nebo pokud byly vyškoleny ohledně bezpečného používání spotřebiče a pokud chápou možná rizika.
- ▶ Děti do 3 let udržujte v bezpečné vzdálenosti od spotřebiče, pokud nejsou pod neustálým dohledem.
- ▶ Se spotřebičem si nesmí hrát děti.
- ▶ Ujistěte se, že je místnost suchá a dobře větraná. Teplota prostředí by měla být mezi 5 °C až 35 °C.
- ▶ Nezakrývejte žádné větrací otvory ve spodní části kobercem nebo podobnými předměty.
- ▶ Udržujte oblast kolem bubnové sušičky bez prachu a vláken.
- ▶ Před použitím spotřebiče zkontrolujte, že je uvnitř pouze prádlo a nenačázejí se tam domácí zvířata ani děti.
- ▶ Dotýkejte se síťové zástrčky pouze suchýma rukama a nedotýkejte se spotřebiče nebo jej nepoužívejte, pokud jste naboso nebo máte mokré nebo vlhké ruce nebo nohy.
- ▶ V bubnové sušičce nesušte nevyprané věci:
- ▶ Zkontrolujte, zda nezatěžujete spotřebič více, než je jmenovitá zátěž jednotlivých programů - viz návod k použití.
- ▶ Kapsy vyprázdněte a odstraňte všechny věci, jako jsou např. zapalovače a zápalky.
- ▶ Aviváž nebo podobné produkty používejte v souladu s instrukcemi na obale výrobce.
- ▶ V blízkosti spotřebiče nepoužívejte ani neskladujte hořlavé spreje, nebo hořlavé plyny.
- ▶ Neumisťujte těžké předměty, zdroje tepla nebo zdroje vlhkosti na spotřebič.
- ▶ Při odpojování spotřebiče od el. napájení táhněte za zástrčku, ne za kabel.
- ▶ Během provozu se nedotýkejte zadní stěny a bubnu, jsou horké.



VAROVÁNÍ!

Každodenní používání

- ▶ Ve spotřebiči nesaňte tyto věci:
 - ▶ Prádlo, které není vyprané.
 - ▶ Prádlo, které bylo kontaminováno hořlavými látkami, například olej na vaření, aceton, alkohol, technický benzin, benzin, petrolej, odstraňovač skvrn, terpentýn, vosky, odstraňovače vosku nebo jiné chemikálie. Výpary mohou způsobit požár nebo výbuch. Předměty, které byly znečištěny látkami, jako je kuchyňský olej, aceton, alkohol, benzin, petrolej, odstraňovač skvrn, terpentýn, vosky a odstraňovače vosku, by se měly před sušením v bubnové sušičce vyprat v horké vodě s velkým množstvím pracího prostředku.
 - ▶ Prádlo, které má vycpávky nebo výplně (např. polštáře, bundy), protože se výplň může v zařízení dostat ven a existuje riziko vznícení.
 - ▶ Předměty jako pěnová guma (latexová pěna), sprchové čepice, nepromokavé textilie, předměty s gumovou podložkou a oblečení nebo polštáře. Polštáře s pěnovými gumovými podložkami se nesmí sušit v sušičce.
- ▶ Kondenzovanou vodu nepijte.
- ▶ Nepoužívejte spotřebič bez filtru na vlákna, kondenzátorového filtru, nebo s poškozeným filtrem.
- ▶ Všimněte si, že poslední část sušicího cyklu probíhá bez tepla (ochlazovací cyklus), čímž je zajištěna teplota, která oděvy nepoškodí.
- ▶ Nenechávejte spotřebič během chodu po delší dobu bez dohledu. Pokud budete dlouho nepřítomni, musí být sušicí cyklus přerušen vypnutím jednotky a odpojením ze sítě.
- ▶ Nevypínejte spotřebič s výjimkou toho, kdy je dokončen cyklus sušení. Po skončení cyklu prádlo vyjměte co nejdříve, aby se uvolnily zbytková teplota a vlhkost.
- ▶ Po každém programu sušení spotřebič vypněte z důvodu úspory energie a bezpečnosti.

Údržba / čištění

- ▶ Zajistěte, aby čištění a údržbu prováděla způsobilá osoba.
- ▶ Před prováděním jakékoli běžné údržby spotřebič odpojte od elektrické sítě.



VAROVÁNÍ!

Údržba / čištění

- ▶ Vyčistěte filtr na vlákna a kondenzátorový filtr po každém programu (viz ÚDRŽBA A ČISTĚNÍ).
- ▶ Nepoužívejte při čištění kropicí ani parní spotřebiče.
- ▶ K čištění spotřebiče nepoužívejte průmyslové chemikálie.
- ▶ Poškozený síťový kabel musí vyměnit výrobce, autorizovaný servis nebo podobně kvalifikovaná osoba, aby se zabránilo možným rizikům.
- ▶ Neopravujte spotřebič svépomocí. V případě nutnosti opravy spotřebiče kontaktujte náš zákaznický servis.

Instalace

- ▶ Zajistěte umístění, které umožňuje úplné otevření dveří. Neinstalujte bubnovou sušičku za uzamykatelné dvířka, posuvné dvířka nebo dvířka s panty na opačné straně bubnové sušičky dvířek, protože by to omezovalo úplné otevření dvířek bubnové sušičky.
- ▶ Spotřebič nainstalujte na dobře větraném a suchém místě.
- ▶ Spotřebič nikdy neumísťujte venku na vlhké místo nebo do prostoru, který může být náchylný na únik vody. V případě úniku vody odpojte napájení a nechte spotřebič přirozeně vyschnout.
- ▶ Spotřebič nainstalujte nebo použijte pouze tam, kde je teplota vyšší než 5 °C.
- ▶ Spotřebič neumísťujte přímo na koberec nebo blízko stěny nebo nábytku.
- ▶ Nevystavujte spotřebič mrazu, přímému slunečnímu světlu nebo jej nedávejte do blízkosti tepelných zdrojů (např. sporák, radiátory).
- ▶ Ujistěte se, že elektrické údaje na výrobním štítku souhlasí se síťovým napájením. Pokud tomu tak není, obraťte se pouze na pracovníka autorizovaného servisu s certifikovaným oprávněním na požadovanou činnost.
- ▶ Nepoužívejte adaptér s více zásuvkami a prodlužovací kabely.
- ▶ Ujistěte se, že nedošlo nebo nedojde k poškození elektrického kabelu a zástrčky. Pokud došlo k poškození, nechte elektrikáře, aby poškozenou část vyměnil.
- ▶ Použijte samostatnou zásuvku pro uzemnění napájení, jež je po instalaci snadno přístupná. Spotřebič musí být uzemněný.
- ▶ Pouze pro Spojené království: Napájecí kabel spotřebiče je vybaven 3-vodičovou (uzemňovací) zástrčkou, do které se vejde standardní 3-vodičová (uzemněná) zásuvka. Nikdy neodstraňujte ani nedemontujte třetí kolík (uzemnění). Po instalaci spotřebiče by zásuvka měla zůstat přístupná.

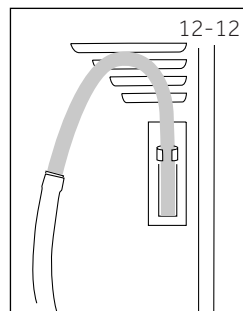
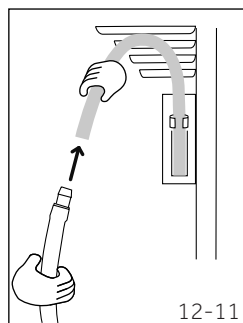
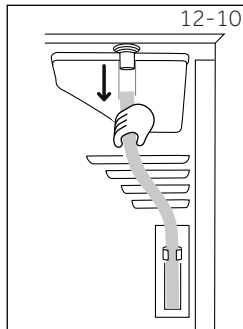
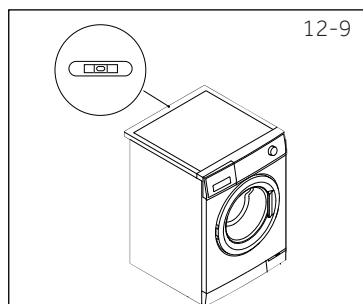
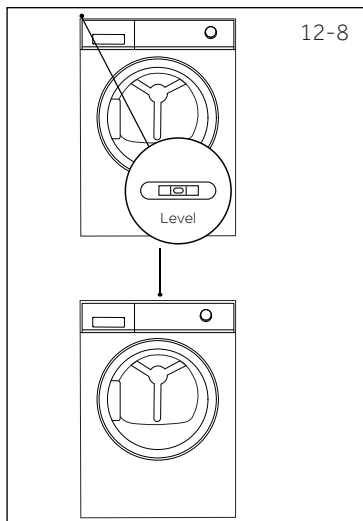
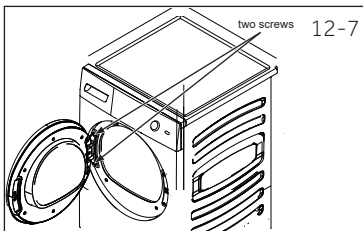
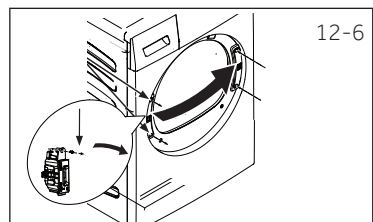
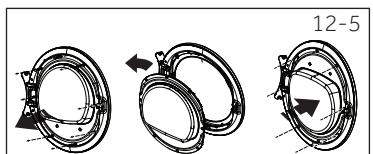
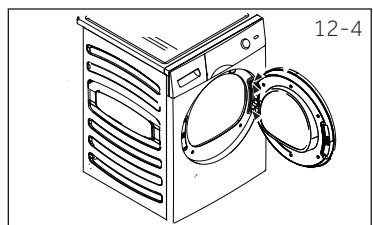
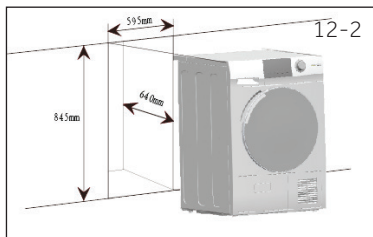

Doporučené použití

Tento spotřebič je určen k sušení předmětů, které byly vyprány ve vodném roztoku a jsou označeny na etiketě výrobce jako vhodné pro sušení v bubnové sušičce.

Je určen výhradně pro domácí použití uvnitř domu. Není určený pro komerční nebo průmyslové využití. Není dovoleno spotřebič jakkoli měnit nebo upravovat. Nedovolené zacházení může způsobit nebezpečí a ztrátu všech nároků na záruku a odpovědnost.

Normy a směrnice



Tento výrobek vyhovuje požadavkům všech odpovídajících směrnic ES včetně souvisejících harmonizovaných norem, které jsou nutné pro to, aby výrobek mohl nést označení CE.



Poznámka

Spotřebič obsahuje fluorovaný skleníkový plyn R134a (GWP:1430). Tento plyn je hermeticky uzavřen.



Použití odpovědné vůči životnímu prostředí

- ▶ **Plné točení:** Vyždímejte prádlo na maximální rychlost ždímání.
- ▶ **Maximální náplň:** Použijte maximální množství náplně podle tabulky programů, ale sušičku nepřetěžujte. Aby bylo možné využít maximální náplň, lze prádlo, které se má sušit funkcí „READY to WEAR“ (připraveno na nošení), nejdříve snadno vysušit pomocí funkce „IRONING“ (Žehlení). Na konci programu vyjměte prádlo, které má být vyžehleno, a zbývající prádlo vysušte, až do konce.
- ▶ **Uvolněte prádlo:** Před vložením do sušičky prádlo protřepejte.
- ▶ **Vyvarujte se nadměrnému sušení:** Je třeba se vyvarovat nadměrnému sušení. Zvolte správný program a příslušnou úroveň sušení.
- ▶ **Aviváž není nutná:** Při praní nepoužívejte aviváž, protože prádlo bude díky sušičce načechrané a měkké.
- ▶ **Čištění filtrů na vlákna:** Po každém cyklu vyčistěte filtry na vlákna.
- ▶ **Větrání:** Zkontrolujte, zda spotřebič správně větrá (viz INSTALACE).
- ▶ **Opětovné využití kondenzované vody:** Shromážděná zkondenzovaná voda může být použita pro napařovací žehličku. Předtím je třeba ji přefiltrovat přes jemné síto nebo filtrační papír na kávu. Nejmenší části budou filtrem zachyceny.

**Poznámka:**

Ilustrace v následujících kapitolách se mohou v důsledku technických změn a rozdílů modelů lišit od vašeho spotřebiče.

4.1 Obrázek spotřebiče

Zepředu (Obr. 4-1).

Zadní strana (Obr. 4-2):



1 Nádrž na vodu

2 Dvířka bubnové sušičky

3 Ovládací panel

4 Napájecí kabel

5 Zadní deska

6 Výstup odvádění vody

7 Nastavitelné nožičky

4.2 Příslušenství

Zkontrolujte příslušenství a textovou dokumentaci podle tohoto seznamu (Obr. 4-3):

4-3

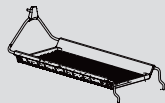

Odtoková hadice

Sušák na
prádloEnergetický
štítek

Záruční list



Návod k použití

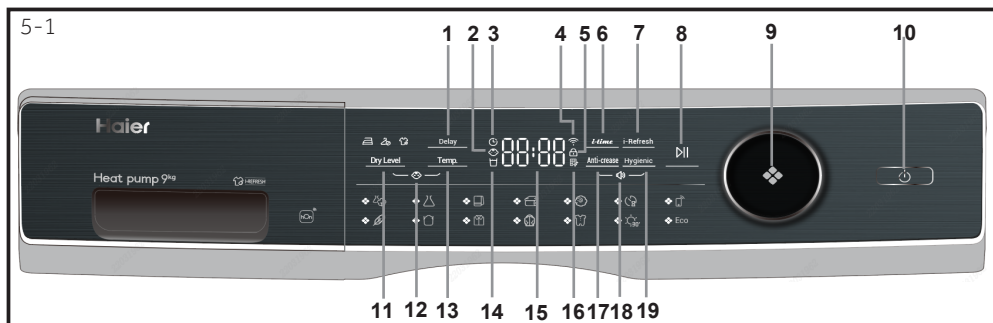

- | | | |
|--|------------------------------|---------------------------------|
| 1 Tlačítko Delay | 8 Tlačítko Start/Pauza | 14 Kontrolka vyprázdnění nádrže |
| 2 Kontrolka dětského zámku | 9 Tlačítko ovládání programu | 15 Displej |
| 3 Kontrolka zpoždění | 10 Tlačítko zapnutí | 16 Kontrolka čištění filtru |
| 4 Kontrolka WiFi | 11 Tlačítko úrovně sušení | 17 Kontrolka proti pomačkání |
| 5 Indikátor dveří (pouze pro 10 kg modely) | 12 Tlačítko dětské pojistky | 18 Tlačítko Bzučáku |
| 6 Tlačítko i-time | 13 Tlačítko Teplota | 19 Tlačítko Hygienické |
| 7 Tlačítko i-Refresh | | |

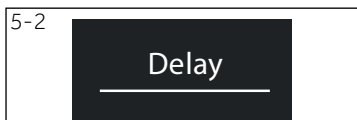

5.1 Tlačítko Delay

Funkce odloženého startu, stisknutím tlačítka nastavte čas (od 1 do 12 hodin). Při aktivaci se rozsvítí ikona indikátoru (obr. 5-2).

Poznámka

Nastavte tuto funkci po dokončení všech možností, jinak po otočení knoflíku nebo stisknutí tlačítka se funkce automaticky zruší.

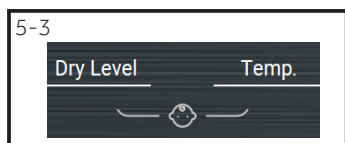

5.2 Kontrolka dětského zámku

Dětský zámek je navržen tak, aby zabránil dětem ve změně nastavení programu. Chcete-li aktivovat tuto funkci, po spuštění cyklu stiskněte současně na 3 sekundy tlačítko „Dry level“ (Úroveň suchosti) a „Temp.“ (Teplota) (obr. 5-3), dokud se nerozsvítí ikona indikátoru. Pro deaktivaci znovu stiskněte 2 tlačítka na 3 sekundy.

Poznámka

Pokud cyklus skončí nebo se přeruší napájení, funkce se automaticky nezruší.



5.3 Kontrolka zpoždění

Při výběru funkce Zpoždění (Obr. 5-4), ikona se rozsvítí.

5.4 Kontrolka WiFi

Tato kontrolka připomíná uživatelům, zda je Wifi připojeno nebo ne (obr. 5-5). Pokud je připojení WiFi úspěšné, tato kontrolka se rozsvítí.



5.5 Kontrolka dveří (pouze pro 10 kg model)

Tato kontrolka má uživatelům připomínat, zda je oblíbená funkce aktivována či nikoli. Pokud se ikona rozsvítí, funkce Oblíbené byla aktivována.



5.6 Tlačítko i-time

Tato funkce je navržena tak, aby uživatelům umožnila nastavit trvání cyklu podle osobních potřeb. Tuto funkci mohou uživatelé používat k nastavení času pouze v rámci programů Časovač a Vlna/Peřina. Stiskněte toto tlačítko (obr. 5-7) na 3 sekundy, čas lze rychle nastavit.



5.7 Tlačítko i-Refresh

i-Refresh je patentovaná funkce společnosti Haier, jejímž cílem je odstranit prach a vlhkost. V krátké době nadýchá a osvěží oblečení. Otáčením a protřepáváním se vzduch dostane do oblečení, dokonce i o jemné oblečení a nevyprané tkaniny lze dobře postarat.



5.8 Tlačítko Start/Pauza

Stisknutím tlačítka Start / Pauza (Obr. 5-9) spustíte cyklus sušení. Opětovným stisknutím tlačítka cyklus sušení pozastavíte. Pokračujte opětovným stiskem tlačítka.



5.9 Tlačítko ovládání programu

Pomocí tlačítka vyberte jeden z 14 programů (Obr. 5-10). Rozsvítí se kontrolka příslušného programu. Další informace naleznete v části Programové režimy v příručce.

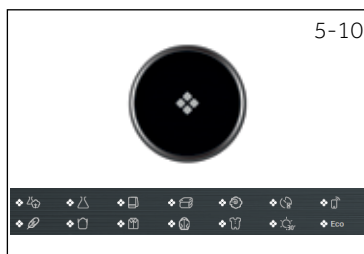

5.10 Tlačítko Zapnutí

Stisknutím vypínače (Obr. 5-11) zapněte / vypněte sušičku.



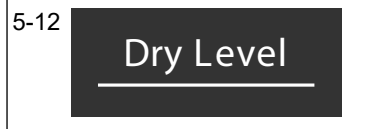

5.11 Tlačítko úrovně sušení

Stisknutím tlačítka (Obr. 5-12) nastavíte konečný obsah vlhkosti prádla na konci cyklu. Displej je zobrazen níže:



Skříň



Připraveno k nošení



Žehlení



5.12 Aktivace tlačítka dětské pojistky

Pro aktivaci funkce Dětské zámky po spuštění cyklu, stiskněte 2 tlačítka na 3 sekundy tlačítko (Obr. 5-13), dokud se nerozsvítí ikona indikátoru. Pro deaktivaci stiskněte tlačítko 2 na 3 sekundy, znovu.

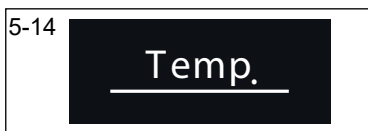

5.13 Tlačítko teploty

Toto tlačítko slouží k nastavení teploty sušení podle osobních potřeb nebo požadavků. Stisknutím tohoto tlačítka (obr. 5-14) nastavíte požadovanou teplotu sušení. K dispozici jsou 4 úrovně a odpovídající zobrazení je uvedeno níže:

Vysoká teplota

Střední teplota

Nízká teplota.

Chladný vzduch.



5.14 Kontrolka Prázdná nádrž

Tato kontrolka má uživatelům připomenout, že je třeba vyprázdnit nádržku na vodu (obr. 5-15). Důležité: Zásobník na vodu vyprázdníte po každém cyklu. Viz Vyprázdnění nádrže na vodu v příručce.



5.15 Displej

Na displeji se zobrazuje zbývající čas, čas zpoždění a další související informace (obr. 5-16).



Poznámka

Zbývající doba je výchozí hodnota, tato doba bude přepočítána v závislosti na dalších nastavení programu a obsahu vlhkosti prádla.

5.16 Kontrolka Čištění filtru

Tento ukazatel má uživatelům připomenout, aby před použitím vyčistili filtr. Když se rozsvítí tato ikona (viz obr. 5-17), uživatelé by měli před použitím vyčistit filtr. Postup čištění naleznete v části Čištění filtru na vlákna nebo Čištění filtru kondenzátoru v této příručce.



Poznámka

Po každém cyklu bude blikat kontrolka, která připomene čištění filtrů.

5.17 Tlačítko proti zmačkání

Funkce proti zmačkání je navržena tak, aby pomáhala odstraňovat zmačkání oblečení. Buben se po skončení cyklu sušení bude otáčet, aby se oblečení natáhlo, takže se nemusíte obávat, že zapomenete oblečení vyjmout. Proti pomačkání je ve výchozím nastavení deaktivována (obr. 5-18). Po výběru programu se rozsvítí ikona, jakmile cyklus sušení skončí, buben se bude otáčet ještě 1-12 hodin se studeným vzduchem. Uživatelé jej mohou kdykoli zastavit otevřením dvířek nebo vypnutím zařízení.



5.18 Signálové tlačítko

Signál si můžete zvolit podle potřeby. Chcete-li po zapnutí sušičky aktivovat funkci signalizace, stiskněte tlačítka Hygienic a Proti pomačkání (obr. 5-19) na přibližně 3 sekundy, dokud se nezobrazí "bBEEP On". Pokud chcete funkci deaktivovat, stiskněte obě tlačítka opět na 3 sekundy, dokud se nezobrazí bBEEP OFF.

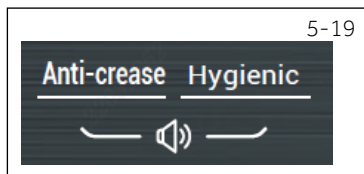













5.19 Tlačítko Hygienické

Funkce Hygienické je určena k hubení bakterií a roztočů, jakož i virů na oblečení při vysoké teplotě. Nastavení programu se automaticky změní na nejvyšší stupeň sušení a teplotu.

Tuto funkci můžete přidat pouze do Eco / Mix / Kojenecké oblečení / Ručníky / Objemné / Sporty, tlačítko (obr. 5-20) se rozsvítí na polovinu pro signalizaci. Po skončení cyklu bude sušení automaticky pokračovat dalších 1,5 hodiny. Po zvolení funkce Hygienické bude toto tlačítko svítit až do spuštění cyklu sušení.

Při přechodu do hygienické fáze se tlačítko opět rozsvítí, aby uživatele informovalo.





Program	Výchozí úroveň sušení	Prádlo	Max. náplň v kg		Výchozí doba ^{**)}	Teplota
			HD90-A3979NU1 HD90-A3979SNU1	HD100-A2979NU1 HD100-A2979SNU1		
Eco ^{*)}	Připraveno k nošení	Pro bavlněné oblečení nebo kabáty	9	10	2:30	60-65°C
 Rychlý 30	/	Pevné 30minutové sušení	0,5	0,5	0:30	60-65°C
 Dětské	Skříň	Kojenecké oblečení	4	4,5	1:20	60-65°C
 Sportovní	Skříň	Pro sportovní oblečení	4,5	5	1:30	60-65°C
 Košile	Připraveno k nošení	Speciálně pro košile s výchozím nastavením proti zmačkání na 1 hodinu	4	4,5	0:40	60-65°C
 Objemné	Skříň	Těžká bavlna	4,5	5	2:00	50-55°C
 Jemné	Připraveno k nošení	Pro jemné tkaniny, jako je hedvábí, spodní prádlo atp.	2	3	1:00	50-55°C
 Dálkové ovládání	/	-	-	-	-	-
 Časovač	/	Pro smíšené tkaniny a uživatelé si mohou sami určit dobu sušení	-	-	0:40	60-65°C
 Vlna	/	Pro oblečení z vlny	3	4	0:30	50-55°C
 Přikrývky	/	Oblečení s peřím	1	1,5	1:30	60-65°C
 Ručníky	Skříň	Pro těžké tkaniny, jako jsou ručníky atp.	6	7	1:40	60-65°C
 Syntetika	Připraveno k nošení	Pro syntetické materiály	4,5	5	1:30	55-60°C
 Mix	Skříň	Pro prádlo ze smíšených tkanin	6	7	2:30	60-65°C

^{*)} Nastavení testovacího programu EN 61121 při sušení plně zátěže pomocí programu „ECO“ doporučujeme vypustit zkondenzovanou vodu externě přes vypouštěcí hadici. Tím se zabrání vyprázdnění nádržky na vodu během programu.

^{**)} Trvání programu ovlivňují tyto faktory: typ tkaniny, množství náplně, obsah vlhkosti, požadovaný stupeň sušení, jakož i rychlost odstředování během prání. Tyto faktory zaznamenej náva elektronika během programu a zbyvajících čas se podle toho upraví.

Technologie tepelného čerpadla

Kondenzační sušička s výměníkem tepla je vynikající z hlediska efektivní spotřeby energie. Jsou to směrné hodnoty stanovené za standardních podmínek. Hodnoty se mohou lišit od uvedených v závislosti na přepětí a podpětí, typu tkaniny, složení sušeného prádla, zbytkové vlhkosti a skutečném zatížení.

Program Bavlna / len	Rychlost odstředování v ot./min	Zbytková vlhkost v %	Čas v h:min	Energie spotřeba v kWh
Skříň 	1000	přibližně 60	3:50	2,12
Připraveno k nošení 	1000	přibližně 60	3:30	1,63
Žehlení 	1000	přibližně 60	3:00	1,43



Použití odpovědné vůči životnímu prostředí

- ▶ Než ji vložíte do sušičky, prádlo odstřed'te co nejsušší, jak je to jen možné.
- ▶ Zabraňte přetížení bubnové sušičky.
- ▶ Prádlo před vložením do bubnové sušičky protřepejte.
- ▶ Vyberte správný program sušení. Ujistěte se, že prádlo není sušené déle, než je nutné.
- ▶ Používejte bubnovou sušičku s čistými filtry.

8.1 Škrobené prádlo

Naškrobené prádlo zanechává film škrobu v bubnu a není do sušičky vhodné.

8.2 Změkčovačlo

Při praní nepoužívejte aviváž, protože prádlo bude díky sušičce měkké a načechrané.

8.3 Měkké utěrky

Použití „měkkých hadříků“ může vést k povlaku u filtrů na vlákna. To může způsobit zablokování filtrů. V takových případech doporučujeme buď se zdržet přidávání měkkých hadříků, nebo zvolit jinou značku. V každém případě dodržujte pokyny výrobce.

8.4 Malé množství náplně

Při množství prádla menším než 1,0 kg je třeba zvolit program "Časovač", protože kvůli malé náplni nelze někdy zjistit úroveň sušení prádla.

8.5 Vnitřní světlo bubnu

Když je spotřebič zapnutý, kontrolka bubnu zůstane svítit, když jsou dvířka otevřená.

8.6 Servisní klapka

Ujistěte se, že je servisní klapka během provozu vždy zavřená.

8.7 Ochrana proti pomačkání

Pokud jste nastavili funkci Proti pomačkání, na konci cyklu, pokud prádlo není vyjmuto, bubnen se čas od času pohne, aby zabránil pomačkání.

8.8 Prádlo, které se bude žehlit

U oděvů, které je třeba vyžehlit, by uživatelé měli zvolit úroveň sucha u položky Žehlení. Takto může pomoci rychle vyžehlit.

8.9 Zbývající čas

Trvání programu ovlivňují tyto faktory: typ tkaniny, množství náplně, obsah vlhkosti, požadovaný stupeň sušení, jakož i rychlost odstředování během praní. Tyto faktory zaznamenává elektronika během programu a zbývající čas se podle toho upraví.

8.10 Extra velké kusy

Po skončení cyklu, pokud není dosaženo požadovaného stupně sušení, prádlo uvolněte a znovu usušte pomocí časového programu (ČASOVAČ).

8.11 Zvlášť jemné tkaniny

Textilie, které se snadno srazí nebo ztratí svůj tvar, jako např. hedvábné punčochy, spodní prádlo atd., by neměly být v sušičce sušeny přímo. Vložte jemné prádlo do sáčku na prádlo a zabraňte jeho přesušení.

8.12 Žerzej a pletené výrobky

Oblečení, jako je žerzej a pleteniny, doporučujeme sušit v programu Jemné, aby se zabránilo nadměrnému sušení.

8.13 Akustický signál

Může se aktivovat akustický signál:

- ▶ když je nádrž na vodu plná
- ▶ v případě poruch

Navíc může být akustický signál také zvolen pro následující případy:

- ▶ na konci programu
- ▶ při stisknutí tlačítka
- ▶ při otočení voliče programů

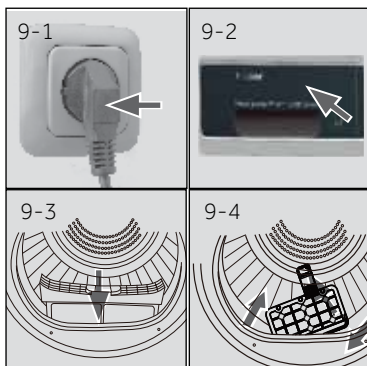

9.1 Příprava spotřebiče

1. Připojte spotřebič ke zdroji napájení (220 V až 240 V ~/50Hz) (obr. 9-1). Viz oddíl INSTALACE.
2. Ujistěte se, že:
 - ▶ nádrž na vodu je prázdná a správně nainstalována. (Obr. 9-2).
 - ▶ je filtr na vlákna čistý a správně nainstalovaný. (Obr. 9-3).
 - ▶ je kondenzační filtr čistý a správně nainstalovaný (obr. 9-4).

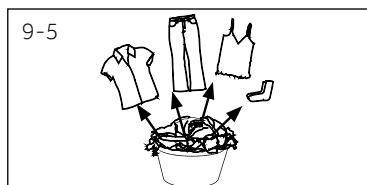

9.2 Příprava prádla

- ▶ Oblečení rozdělte podle látky (bavlna, syntetika, vlna atd.).
- ▶ Používejte pouze prádlo, které bylo odstředěno.
- ▶ Vyprázdněte kapsy od všech ostrých nebo hořlavých předmětů, jako jsou klíče, zapalovače a zápalky. Odstraňte tvrdší dekorativní části, jako jsou např. brože.
- ▶ Zavřete zipy a háčky, ujistěte se, že knoflíky jsou pevně přišité a malé předměty, jako jsou ponožky, podprsenky atd., vložte do sáčku na praní.
- ▶ velké kousky látky, jako jsou například prostírala plachty, ubrusy apod. rozložte.
- ▶ Postupujte podle pokynů na etiketě prádla a sušte pouze oděvy, které lze sušit v sušičce.

i Tipy:

- ▶ Oddělte bílé oblečení od barevného.
- ▶ Povlečení a polštáře by měly být zapnuty, aby se uvnitř nemohly shromažďovat malé části.
- ▶ Uzavřete zipy a háčky a zavažte dohromady volné pásky bez kovových částí, zástěrové šňůry atd.
- ▶ Před vložením do sušičky odstraňte volné kovové části oblečení, jako jsou kovové knoflíky.
- ▶ Ujistěte se, že jsou všechny knoflíky pevně přišity.
- ▶ Před vložením do spotřebiče přišijte nebo odstraňte volné kovové části oděvů, např. kovové knoflíky, kostice podprsenek. Jinak mohou takové součásti způsobit hluk a poškodit buben.
- ▶ Nepřesušte prádlo snadné na údržbu. Riziko pomačkání. Nechte zcela uschnout na vzduchu.
- ▶ Oblečení, jako například pleteniny, může být někdy příliš suché. Vždy se doporučuje zvolit úroveň sušení "Žehlení".
- ▶ Pro předsušené, vícevrstvé oděvy nebo pro konečné sušení by měl být použit časový program (TIMER).

Načíst referenci	Složení	Průměrná hmotnost na položku
Prostěradla (jednoduché)	Bavlna	Přibližně 800 g
Smíchané textilní oděvy	/	Přibližně 800 g
Bundy	Bavlna	Přibližně 800 g
Džíny	/	Přibližně 800 g
Kombinézy	Bavlna	Přibližně 950 g
Pyžamo	/	Přibližně 200 g
Košile	/	Přibližně 300 g
Ponožky	Smíšené textilie	Přibližně 50 g
Trička	Bavlna	Přibližně 300 g
Spodní prádlo	Smíšené textilie	Přibližně 70 g

9.3 Vložení prádla do spotřebiče

- ▶ Protřepejte a vložte předem roztříděné prádlo.
- ▶ Spotřebič nepřetěžujte.
- ▶ Dvířka důkladně zavřete. Ujistěte se, že není přivřeno žádné prádlo.

9.4 Vyberte a přidejte oblečení

Pro odebrání nebo přidání prádla lze program kdykoli přerušit:

- ▶ stiskněte tlačítko " Start / Pause", cyklus se přeruší, otevřete dvířka; Při vybírání nebo přidávání oblečení buďte opatrní! Interiér bubny nebo samotné prádlo může být horké, takže hrozí nebezpečí popálení.
- ▶ Po zavření dvířek stiskněte pro pokračování programu tlačítko „Start/Pause“ .



UPOZORNĚNÍ!

Netextilní, jakož i malé, volné nebo ostré hrany mohou způsobit poruchy a poškození oděvů a spotřebiče.



VAROVÁNÍ!

Nevypínejte sušičku před ukončením cyklu sušení, pokud nelze všechno prádlo rychle odebrat a rozložit tak, aby mohlo být uvolněno teplo.

9.5 Plnění sušičky

1. Prádlo vložte rovnoměrně do bubny a sušičku nepřetěžujte.
2. Zapněte bubnovou sušičku stisknutím tlačítka napájení (Obr. 9-7).



Poznámka

Změkčovačla textilíí nebo podobné výrobky používejte podle pokynů výrobce.



9.6 Nastavení a spuštění programu

1. Otáčením knoflíku programu (Obr. 9-8) vyberte požadovaný program.
2. Nastavte funkce jako teplota, suchost, zpoždění. Poté stiskněte tlačítko Start / Pauza (Obr. 9-9) pro spuštění cyklu sušení.

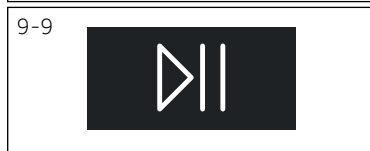

9.7 Ukončení cyklu sušení

Bubnová sušička se automaticky zastaví, pokud je cyklus sušení dokončen. Na displeji se zobrazí END (konec) na cca 5 s. Otevřete dvířka sušičky a vyjměte oblečení. Pokud se oblečení nevybere, automaticky se spustí funkce bez pomačkání a na displeji se zobrazí 0:00 (Tato funkce je dostupná pouze pro některé programy).



1. Vypněte bubnovou sušičku stisknutím tlačítka napájení (Obr. 9-10).
2. Odpojte bubnovou sušičku od elektrické zásuvky (Obr. 9-11).



3. Po každém cyklu sušení vyprázdněte nádrž na vodu (Obr. 9-12).

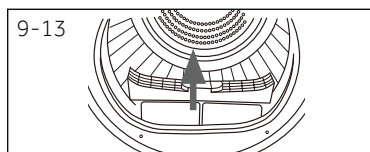

4. Po každém cyklu sušení vyčistěte filtry na vlákna (obr. 9-13).

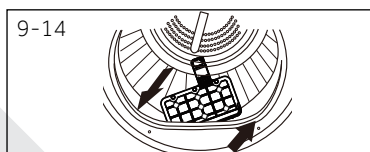

5. Filtr kondenzátoru vyčistěte po každém cyklu sušení (Obr. 9-14).

9.8 Používání stojanu na sušení

Stojan na sušení je navržen pro předměty, které se nedoporučují pro sušení v bubnech, jako jsou sportovní obuv, tenisky, svetry nebo jemné prádlo.

1. Otevřete dvířka sušičky.
2. Zkontrolujte, zda je buben prázdný.
3. Vložte stojan sušičky do bubnu.
4. Zkontrolujte, zda je stojan zasunut do otvoru filtru na vlákna a zda je zajištěn v dírách bubnu.

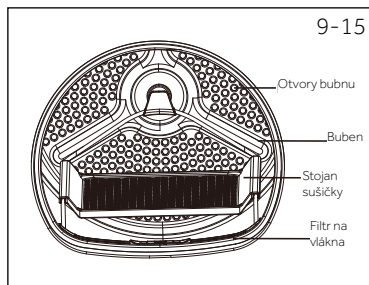

Poznámka:

- ▶ Nepoužívejte tento stojan na sušič, když jsou v sušičce jiné oděvy.
- ▶ Během sušení se ujistěte, že jsou předměty umístěny na stojanu bez rizika zapletení usměrňovačů během otáčení bubnu.
- ▶ Maximální hmotnost mokrých předmětů: 1.5 kg.

9.9 Tabulka péče

Praní					
	Možné prát až do 95 °C běžný proces		Možné prát až do 60°C běžný proces		Možné prát až do 60°C šetrný proces
	Možné prát až do 40°C běžný proces		Možné prát až do 40°C šetrný proces		Možné prát až do 40°C velmi šetrný proces
	Možné prát až do 30°C běžný proces		Možné prát až do 30°C šetrný proces		Možné prát až do 30°C velmi šetrný proces
	Ruční praní max. 40 °C		Neprat		
Bělení					
	Je povoleno jakékoliv bělení		Jen kyslík/ bez chlóru		Nebělit
Sušení					
	Sušení v bubnové sušičce je možné při normální teplotě		Sušení v bubnové sušičce je možné při nižší teplotě		Nesušit v bubnové sušičce
	Sušení na šňůře		Sušení na plocho		
Žehlení					
	Žehlit při maximální teplotě do 200 °C		Žehlit při střední teplotě do 150°C		Žehlit při nízké teplotě až do 110 °C; bez páry (žehlení párou může způsobit nevratné poškození)
	Nežehlit				

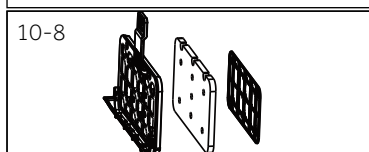
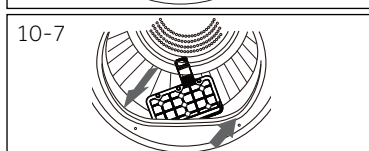
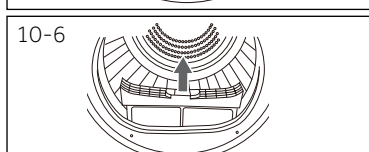
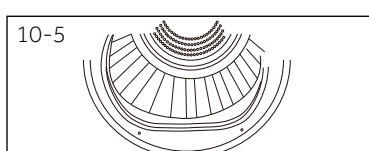
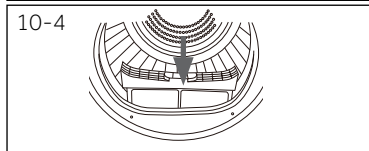
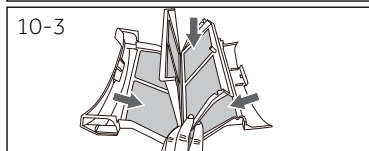
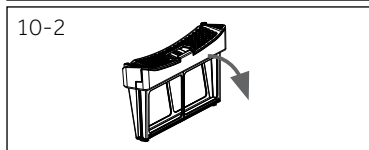
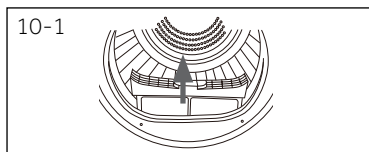

10.1 Čištění filtru na vlákna

Po každém cyklu sušení vyčistěte filtry na vlákna.

1. Vyměňte filtr na vlákna z bubnu (obr. 10-1).
2. Otevřete filtr na vlákna (Obr. 10-2).
3. Odstraňte zbytky žmolků z filtru na vlákna (obr. 10-3).
4. Znovu do bubnové sušičky nainstaluje vyčištěný filtr na vlákna (obr.: 10-4).

10.2 Čištění filtru kondenzátoru

Po každém cyklu sušení vyčistěte filtry na vlákna.

1. Otevřete dveře (Fig. 10-5).
2. Vytáhněte Filtr na vlákna z předního kanálu (Obr. 10-6).
3. Vytáhněte filtr kondenzátoru ze vzduchového potrubí (Obr. 10-7.)
4. Oddělte houbu a vyčistěte filtr, houbu a vyčistěte sítko filtru od zbytků (obr. 10-8).
5. Znovu nasad'te hubici na kondenzní filtr a vložte ji zpět do otvoru.



Poznámka

Pokud je filtr na vlákna / kondenzátorový filtr silně znečištěn, lze jej vyčistit pod tekoucí vodou. Před použitím jej důkladně vysušte.

10.3 Vyprázdnění nádrže na vodu

Během provozu pára kondenzuje do vody, která se shromažďuje v nádrži na vodu. Zásobník na vodu vyprázdněte po každém cyklu.

1. Vytáhněte nádrž na vodu z jejího krytu (obr. 10-9).



2. Vyprázdněte nádrž na vodu (Obr. 10-10).



3. Znovu do bubnové sušičky nainstalujte nádrž na vodu (obr. 10-11).



Poznámka

Nepoužívejte vodu pro pití nebo zpracování potravin.

10.4 Sušička prádla

Vnější část bubnové sušičky a ovládacího panelu otřete navlhčenou textilií. Nepoužívejte žádná organická rozpouštědla nebo korozivní činidla, aby nedošlo k poškození zařízení.

10.5 Buben

Po určité době provozu se uvnitř bubnu vytvoří neviditelný film z mikroelementů, jako je vápník a minerální látky obsažené ve vodě. Pro jeho odstranění použijte vlhký hadřík a trochu čisticího prostředku. Nepoužívejte žádná organická rozpouštědla nebo korozivní činidla, aby nedošlo k poškození zařízení.

Mnoho vzniklých problémů můžete vyřešit sami bez odborné pomoci. Vyskytne-li se nějaký problém, dříve než se obrátíte na prodejce, zkontrolujte všechny uvedené možnosti a postupujte podle níže uvedených pokynů. Viz ZÁKAZNICKÝ SERVIS.



VAROVÁNÍ!

- ▶ Před prováděním údržby spotřebič vypněte a odpojte ho od elektrické sítě.
- ▶ Elektrické součásti smí opravovat pouze kvalifikovaný odborník, protože neodborné zásahy by mohly způsobit rozsáhlá následná poškození.
- ▶ Poškozený síťový kabel musí vyměnit pouze pracovník autorizovaného servisu s certifikovaným oprávněním na požadovanou činnost, aby se zabránilo možným rizikům.

Řešení problémů zobrazených kódů

Kód	Příčina	Řešení
F2	Chyba vypouštěcího čerpadla.	Obratě se na zákaznický servis.
F32 F33	Kondenzátorové teplotní čidlo má otevřený okruh nebo je zkratované.	Obratě se na zákaznický servis.
F4	Teplota prádla v bubnu se nemění.	Obratě se na zákaznický servis.
EE2	Selhání komunikace mezi PCB a displejem.	Obratě se na zákaznický servis.
EE0	Porucha hlavního vedení	Obratě se na zákaznický servis.
EE1	Porucha komunikace motoru	Obratě se na zákaznický servis.
F7	Porucha motoru	Obratě se na zákaznický servis.
EE2	Dvířka nejsou zavřena nebo nefunguje dveřní zámek.	Obratě se na zákaznický servis.

Pokud se chybové kódy objeví i po přijatých opatřeních, vypněte spotřebič, odpojte napájecí zdroj a obratě se na zákaznický servis.

Řešení problémů bez zobrazených kódů

Problém	Možná příčina	Možné řešení
Bubnová sušička nefunguje.	<ul style="list-style-type: none"> • Špatné připojení k napájecímu zdroji. • Výpadek napájení. • Není nastaven žádný sušicí program. • Spotřebič nebyl zapnut. • Nádrž na vodu je plná • Dvířka nejsou řádně uzavřena. 	<ul style="list-style-type: none"> • Zkontrolujte připojení k napájecímu zdroji. • Zkontrolujte zdroj napájení. • Nastavte program sušení. • Zapněte přístroj. • Vyprázdněte nádržku na vodu. • Správně zavřete dvířka.
Sušička nefunguje a na displeji se zobrazí End .	<ul style="list-style-type: none"> • Dosáhlo prádlo úrovně sušení definované tímto programem. 	<ul style="list-style-type: none"> • Zkontrolujte, zda je nastavení programu vhodné.
Doba sušení je příliš dlouhá a výsledky nejsou uspokojivé	<ul style="list-style-type: none"> • Není program špatně nastaven? • Filtř je zanesený. • Výparník je zablokovaný. • Není bubnová sušička přetížena? • Prádlo je příliš vlhké. • Větrací potrubí je zablokované. 	<ul style="list-style-type: none"> • Zkontrolujte, zda je program nastaven správně. • Vyčistěte filtrační síto. • Vyčistěte odpařovač. • Snižte množství prádla. • Před sušením prádlo řádně vyždímejte. • Zkontrolujte a vyčistěte ventilační potrubí.
Zbývající čas na displeji se zastaví nebo přeskočí.	<p>Zbývající doba bude plynule nastavena na základě následujících faktorů:</p> <ul style="list-style-type: none"> • Typ prádla. • Nakládací hmotnost. • Stupeň vlhkosti prádla. • Okolní teplota 	<p>Automatické nastavení je běžný provoz.</p>

12.1 Příprava

- ▶ Nejprve odstraňte všechny obaly včetně polystyrenové základny. Během odstraňování balení mohou být viditelné kapky vody. Je to běžný jev, který je výsledkem vodních zkoušek v továrně.



Poznámka

Obalový materiál zlikvidujte ekologickým způsobem. Pro informace o současných postupech likvidace se obraťte na svého prodejce nebo místní úřady.



VAROVÁNÍ!

Po přepravě a instalaci musíte sušičku před použitím nechat stát dvě hodiny.

12.2 Doprava a doba čekání

Přepravujte spotřebič pouze v horizontální poloze. V kapsli kompresoru je umístěný bezúdržbový olej. Při naklánění spotřebiče během převozu se olej mohl dostat přes zavřené potrubí. Vyčkejte 2 hodiny před zapojením spotřebiče do elektrické sítě, aby se olej mohl vrátit do pouzdra.

12.3 Umístění spotřebiče

Spotřebič umístěte na rovný a pevný povrch. Nastavte nožičky na požadovanou úroveň (obr. 12-1).

12.4 Instalace pod pracovní desku

Zvolené rozměry otvoru musí být v souladu s rozměry přístroje (obr. 12-2).

1. Dejte spotřebič tak, aby přiléhal k otvoru. Ujistěte se, že všechna propojení jsou snadno přístupná a funkční.
2. Nastavte přesně všechny nožičky, abyste získali pevnou, rovnou pozici.
3. Spotřebič opatrně nainstalujte do výklenku.
4. Zajistěte dostatečné větrání.

12.5 Elektrické připojení

Před každým zapojením zkontrolujte, zda:

- ▶ zdroj energie, zásuvka a pojistka odpovídají výkonnostnímu štítku.
- ▶ je zásuvka uzemněná a nepoužíváte prodlužovací kabel ani vícenásobné zásuvky.
- ▶ se zástrčka a zásuvka přesně shodují.
- ▶ **Pouze Spojené království:** Zástrčka UK splňuje požadavky normy BS1363

Zasuňte zástrčku do zásuvky (Obr.12-3).



VAROVÁNÍ!

Pokud je přívodní kabel poškozen, musí jej, aby se předešlo nebezpečí, vyměnit servisní zástupce (viz záruční list)!

12.6 Obrácení dveří (pouze pro modely 9 kg)

- ▶ Předtím, než začnete, odpojte sušič od elektrické zásuvky.
- ▶ S dílci manipulujte opatrně, aby nedošlo k poškrábání barvy.
- ▶ Dbejte na to, aby dvířka nebyla poškrábaná.
- ▶ Potřebné nástroje: Šroubovák s Phillips křížovou hlavou.
- ▶ Jakmile začnete, nehýbejte skříňkou, dokud nedojde k úplnému otočení dveří.
- ▶ Tyto pokyny slouží ke změně pantů z pravé strany na levou. Chcete-li je přepnout zpět na pravou stranu, postupujte podle stejných pokynů a obraťte všechny odkazy zleva doprava.

1. Vyjměte sestavu dveří

Otevřete dvířka. Odstraňte dva šrouby, které drží sestavu závěsů/dvířek na sušičce. Opatrně odložte sestavu pant / dvířka (Obr. 12-4).

2. Odstraňte, otočte a vyměňte vnitřní dveře

Odstraňte osm nálepek a šroubů, které zajišťují vnitřní dveře k vnějším dveřím. Demontujte vnitřní dveře, otočte je o 180° a znovu je namontujte do vnějších dveří pomocí stejných osmi šroubů a nálepek (Obr. 12-5).

3. Odstraňte, otočte a vyměňte desku zámku dveří a nárazník

Odstraňte dva šrouby, které drží nárazovou desku, a poté odstraňte jeden šroub zámku dveří, zatlačte dolů a vyjměte zámek, otočte o 180° a namontujte jej na opačnou stranu se stejnými 3 šrouby a nárazníky (Obr. 12-6).

4. Otočte a vyměňte sestavu pant / dveře

Otočte sestavu závěs/dveře a našroubujte ji na sušičku (obr. 12-7).

12.7 Vyrovnání sušičky

Je důležité sušičku vyrovnat do vodorovné polohy, zajistíte tak efektivitu a minimální hluk spotřebiče. Sušička by měla být co nejbližší ke konečné poloze tak, aby byla rovnoměrně vyvážená na všech čtyřech nohách. Ujistěte se, že se sušička nenaklání na žádnou stranu.

1. Vyrovnajte sušičku ze strany na stranu (obr. 12-8):

- ▶ Umístěte vodováhu do středu zadní části sušičky.
- ▶ Nastavte zadní nohy tak, aby byla sušička vodorovně.
- ▶ Nikdy zcela nevyšroubujte nožičky z jejich pouzder.

2. Vyrovnajte sušičku ze předu dozadu (obr. 12-9):

- ▶ Umístěte vodováhu na levou stranu.
- ▶ Upravte přední levou nohu.
- ▶ Výše uvedený postup opakujte pro pravou nohu.

3. Dvakrát zkontrolujte, zda je sušička vyvážená:

- ▶ Umístěte vodováhu do středu přední části sušičky.
- ▶ Ujistěte se, že se sušička nenaklání na žádnou stranu.
- ▶ Pokud sušička není vyrovnána, zopakujte výše uvedené kroky.

Po vyrovnání musí být rohy skříně sušičky nad podlahou a sušička se nesmí kývat v žádném směru.

12.8 Vypouštění

Sušička je vybavena kondenzátorovou jednotkou, která během sušicího cyklu akumuluje vodu. Tato voda se shromažďuje ve vyjímatelné nádržce na vodu, která se nachází v levé horní části sušičky. Nahromaděnou vodu je nutné po každém cyklu sušení vyprázdnit, nebo můžete sušičku nastavit tak, aby ji automaticky vypustila pomocí dodané vypouštěcí hadice.

Doporučujeme, aby byla sušička nastavena tak, aby se automaticky vypouštěla, pokud je to možné, zejména při sušení za plného zatížení, čímž se zabrání vyprázdnění nádržky na vodu během cyklu sušení.

Připojení vypouštěcí hadice

1. Vyjměte černou hadici z přípojky na zadní straně sušičky (Obr. 12-10).
2. Rozviňte odtokovou hadici (je součástí sušičky) a připojte ji k černé hadici (Obr. 12-11)
3. Druhý konec odtokové hadice vložte do vany nebo stojky (Obr. 12-12).

Popis produktu (podle EU 392/2012)

Obchodní značka	Haier	
Identifikační značka modelu	HD90-A3979NU1 HD90-A3979SNU1	HD100-A2979NU1 HD100-A2979SNU1
Jmenovitá kapacita (kg)	9	10
Typ bubnové sušičky	Kondenzátor	Kondenzátor
Třída energetické účinnosti	A+++	A++
Vážená roční spotřeba energie (AE _c v kWh/rok) ¹⁾	194	267
Sušička s nebo bez automatického systému	s automatickým systémem	s automatickým systémem
Spotřeba energie standardního programu pro bavlnu ³⁾ při plné náplni (kWh/cyklus)	1,57	2.15
Spotřeba energie standardního programu pro bavlnu ³⁾ při částečné náplni kWh/cyklus)	0,91	1,27
Spotřeba energie v režimu vypnutí (W)	0,30	0,30
Spotřeba energie v režimu ponechání v zapnutém stavu (W)	0,40	0,40
Doba trvání režimu „ponechání v zapnutém stavu“ (min) ²⁾	15	15
Standardní program sušení ³⁾	Eco	Eco
Vážená doba programu u standardního programu sušení ³⁾ při plné a částečné náplni (min)	160	168
Doba programu standardního programu pro bavlnu ³⁾ při plné náplni (min)	200	213
Doba programu standardního programu pro bavlnu ³⁾ při částečné náplni (min)	130	135
Třída účinnosti kondenzace ⁴⁾	B	B
Vážená účinnost kondenzace u standardního programu pro bavlnu ³⁾ při plné a částečné náplni (%)	86	86
Průměrná účinnost kondenzace u standardního programu pro bavlnu ³⁾ při plné náplni	86	86
Průměrná účinnost kondenzace u standardního programu pro bavlnu ³⁾ při částečné náplni	86	86
Vážená účinnost kondenzace u standardního programu pro bavlnu ³⁾ při plné náplni (dB)	63	63
Vestavěná nebo volně stojící	Volně stojící / postavená pod	Volně stojící / postavená pod

- 1) Na základě 160 sušících cyklů standardních programů pro bavlnu při plné a částečné náplni a spotřebě v režimech nízké spotřeby. Skutečná spotřeba energie bude záviset na tom, jak spotřebič bude používán.
- 2) V případě, že existuje systém řízení napájení.
- 3) Tento program, který slouží při plné a částečné náplni, je standardní program sušení, kterého se informace na štítku a mikrofiši týkají. Je to program vhodný pro sušení běžného mokrého bavlněného prádla a jedná se o neúčinnější program z hlediska spotřeby energie pro bavlnu.
- 4) Třída G je nejméně účinná a třída A je neúčinnější.

Doplňkové údaje

Napájení (viz vykonnostní štítek) - napětí / proud / vstup	(220–240) V/50 Hz/ 2.7 A/ 630W
Přípustná okolní teplota	5°C to 35°C
Fluorované skleníkové plyny	HFC-134a
Objem	0.24 kg (HD90-A3979NU1/ HD90-A3979SNU1) 0.21 kg (HD100-A2979NU1/ HD100-A2979SNU1)
GWP	1430
Tuny ekvivalentu CO ₂	0.34 (HD90-A3979NU1/ HD90-A3979SNU1) 0.3 (HD100-A2979NU1/ HD100-A2979SNU1)

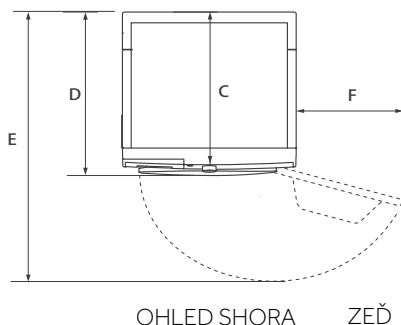
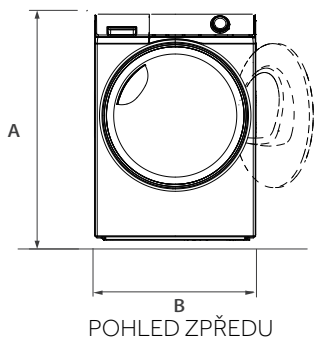

Rozměry výrobku

A: Celková výška výrobku v mm	845
B: Celková šířka výrobku v mm	595
C: Celková hloubka výrobku (k ovládacímu panelu) v mm	600
D: Celková hloubka produktu v mm	675
E: Hloubka v případě otevřených dveří v mm	1135
F: Minimální světlá výška dveří od přilehlé stěny v mm	250

Poznámka: Rozměry

Přesná výška vaší pračky závisí na tom, jak daleko jsou vysunuty nožičky od základny spotřebiče. Místo, kde instalujete vaši pračku, musí být nejméně o 40 mm širší a 20 mm hlubší než jsou její rozměry.

Poznámka: Odchytky

Díky neustálým aktualizacím aplikace hOn se funkce a zobrazení rozhraní aplikace může od následujícího popisu lišit.

14.1 Obecně

Toto zařízení má povolenou WiFi S aplikací hOn můžete k ovládání používat svůj smart-phone.



VAROVÁNÍ!

Dodržujte prosím bezpečnostní pokyny v této uživatelské příručce a ujistěte se, že jsou splněny i v případě, že je spotřebič ovládán prostřednictvím aplikace hOn, zatímco jste mimo domov. Musíte také dodržovat pokyny v aplikaci hOn.

14.2 Požadavky

1. Jeden bezdrátový router (protokol 802.11b/g/n), který podporuje pouze frekvenční pásmo 2,4 GHz. Délka SSID routeru je 1-31 znaků (včetně 1 a 31) a heslo je 8-64 znaků. Minimální délka hesla musí být 8 znaků. Metody šifrování routeru zahrnují otevřené, WPA-PSK a WPA-2-PSK.
2. Aplikace je k dispozici pro zařízení se systémem Android, Huawei nebo iOS, a to jak pro tablety, tak pro smartphony.
3. Spotřebič musí být umístěn tam, kde může přijímat silný signál WiFi. Pokud není spotřebič řádně připojen k bezdrátovému routeru, zobrazí se v aplikaci výzva „Zkontrolujte, zda jsou telefon a zařízení připojeny ke stejné WiFi“; neobjeví se ikona WiFi.

14.3 Stažení a instalace aplikace hOn:

Stáhněte si aplikaci hOn do svého telefonu oskenováním následujícího QR kódu:



nebo na odkaze: go.haier-europe.com/download-app

Frekvence (OFR)	2400 MHz - 2483,5 MHz
Max. výkon (ERP)	20dBm
Bezdrátová norma	IEEE802.11b/g/n & BLE V4.2

Poznámka: Registrace

Registrace je nutná při prvním použití nebo při smazání/zavření formálního účtu. Pro další použití musíte po přihlášení zadat uživatelské jméno a heslo.

14.4 Registrace a spárování aplikací

1. Připojte smartphone k domácí síti WIFI, ke které chcete spotřebič připojit.
2. Otevřete aplikaci.
3. Vytvořte uživatelský profil (nebo se přihlaste, pokud jste profil vytvořili už dříve).
4. Zavřete dvířka
5. Spárování spotřebiče proveďte podle pokynů na displeji telefonu.



Poznámka: WIFI síť

Není možné připojit spotřebič k veřejné WIFI síti. Mohlo by dojít k poruše.



Poznámka: Použijte stejnou WIFI

Připojte se chytrým telefonem k síti, ke které chcete produkt připojit.

14.5 Povolení dálkového ovládání

1. Zkontrolujte, zda je router zapnutý a připojený k internetu.
2. Vložte prádlo a zavřete dvířka.
3. Stiskněte tlačítko „Dálkové ovládání“, dveře se zamknou.
4. Spusťte cyklus pomocí aplikace, ovládací panel bude deaktivován.
5. Po dokončení cyklu se dveře odemknou a dálkové ovládání se vypne.
6. Po 2 minutách se aplikace vypne.



Poznámka: Vypršení platnosti dálkového ovládání

Po aktivaci programu „Dálkové ovládání“, pokud koncový uživatel nespustí žádný cyklus z aplikace do 10 minut, spotřebič přejde do nastavení „Režim síťového zpoždění spuštění“ a zachová dálkové ovládání aktivní po dobu až 24 hodin a poté se vypne.

14.6 Deaktivace dálkového ovládání

Pro 9kg model:

1. Chcete-li ukončit dálkové ovládání během probíhajícího cyklu, otevřete dvířka přímo. Cyklus se pozastaví a program Dálkové ovládání zůstane svítit. Dálkové ovládání otevírání dveří bude deaktivováno.
2. Chcete-li opětovně aktivovat dálkové ovládání, zavřete dvířka a otočte knoflíkem do polohy dálkového ovládání. Dálkové ovládání bude znovu aktivováno a dálkové ovládání bude opraveno.
3. Ovládejte zařízení pomocí aplikace.

Pro 10kg model:

1. Chcete-li ukončit dálkové ovládání, když běží cyklus, stiskněte, prosím, tlačítko START/PAUZA na ovládacím panelu.
Cyklus se pozastaví a program Dálkové ovládání zůstane svítit.
Dálkové ovládání otevírání dveří bude deaktivováno.
2. Chcete-li opětovně aktivovat dálkové ovládání, zavřete dvířka a otočte knoflíkem do polohy dálkového ovládání. Dálkové ovládání bude znovu aktivováno a dálkové ovládání bude opraveno.
3. Ovládejte zařízení pomocí aplikace.

14.7 Konec cyklu se zapnutým dálkovým ovládáním

1. Na konci cyklu se dálkové ovládání deaktivuje.
2. Po 2 minutách se spotřebič automaticky vypne.



Poznámka: Zrušení/obnovení síťových pověření

Tento postup použijte, pouze pokud se chystáte prodat svoji pračku.

14.8 Zrušení síťových pověření

1. Vyberte tlačítko "Dálkové";
2. Zobrazí se „hOn“.
3. Dlouze stiskněte tlačítko „Zpoždění“ po dobu 5 sekund, dokud se nezobrazí „rESt“ (Odpočinek).
4. Informace o konfiguraci se odstraní a konfigurace se obnoví. Otočením knoflíku vyberte jiný program nebo vypnutím ukončete program.

14.9 Používání s hlasovými asistenty

Tento produkt lze ovládat prostřednictvím digitálních domácích hlasových asistentů Alexa a Google.

Asistent a přesný postup krok za krokem, jak je nastavit, je popsán v APP.

Doporučujeme používat originální náhradní díly a služby zákaznického servisu Haier.
Máte-li se spotřebičem nějaký problém, podívejte se prosím nejprve do sekce ŘEŠENÍ PROBLÉMŮ.

Pokud tam nenajdete řešení, kontaktujte prosím

- ▶ místního prodejce nebo
- ▶ vyhledejte oddíl Technická podpora na stránkách www.haier.com, kde můžete najít telefonní čísla a můžete aktivovat váš servisní požadavek.

Ještě, než budete kontaktovat naše Servisní centrum, zkontrolujte, zda máte níže uvedené informace.

Informace najdete na výkonnostním štítku.

Model _____ Výrobní číslo. _____

Zkontrolujte také doklady o nabytí spotřebiče, včetně případných certifikátů záruk prodloužených nad zákonný rámec, které jsou dodávány spolu se spotřebičem pro případ reklamace. Pro všeobecné obchodní otázky vyhledejte naše níže uvedené evropské adresy.

Evropské adresy Haier

Země*	Poštovní adresa	Země*	Poštovní adresa
Itálie	Haier Europe Trading SRL Via De Cristoforis, 12 21100 Verese Itálie	Francie	Haier France SAS 53 Boulevard Ornano – Pleyad 3 93200 Saint Denis FRANCIE
Španělsko Portugalsko	Haier Iberia SL Pg. Garcia Faria, 49-51 08019 Barcelona Španělsko	Belgie-FR Belgie-NL Nizozemsko Lucembursko	Haier Benelux SA Anderlecht Route de Lennik 451 Belgie
Německo Rakousko	Haier Deutschland GmbH Konrad-Zuse-Platz 6 81829 München NĚMECKO	Polsko Česká republika Maďarsko Řecko Rumunsko Rusko	Haier Poland Sp. zo.o. Al. Jerozolimskie 181B 02-222 Warszawa POLSKO
Spojené království	Haier Appliances UK Co.Ltd. 302 Bridgewater Place Birchwood Park Warrington *Pro více informací prosím jděte na www.haier.com WA3 6x	Česká republika a Slovensko	Haier Europe ČR s.r.o. Sokolovská 651/136a, 186 00 Praha 8 Karlín Česká republika

*Pro více informací prosím jděte na www.haier.com

HD90-A3979NU1/HD90-A3979SNU1/HD100-A2979NU1/HD100-A2979SNU1

Haier