



Návod k použití  
Pračka

HW80-BP14929A

HW90-BP14929A

HW100-BP14929A

CZ

**Haier**

## Děkujeme Vám, že jste si zakoupili spotřebič Haier.

Před použitím spotřebiče si prosím pečlivě přečtěte tento návod. V návodu najdete důležité informace, díky nimž budete svůj spotřebič využívat naplno, zajistíte bezpečnou a správnou instalaci, použití a údržbu.

Uchovávejte tento návod na vhodném místě, abyste ho měli vždy po ruce a mohli tak spotřebič používat bezpečně a správně.

Pokud spotřebič prodáte, darujete nebo necháte v domě/bytě např. po stěhování, zajistěte předání návodu, aby se nový majitel spotřebiče mohl seznámit s pokyny pro jeho bezpečné používání.



FR  
Cet appareil se recycle

REPRISE À LA LIVRAISON

OU À DÉPOSER EN MAGASIN

OU À DÉPOSER EN DÉCHÈTERIE

Points de collecte sur [www.custfairesdomechats.fr](http://www.custfairesdomechats.fr)  
Privilégiez la réparation ou le don de votre appareil !



### Popis

### Varování – Důležité poučení o bezpečnosti



Obecné informace a tipy



Informace o životním prostředí

### Likvidace



Pomozte chránit životní prostředí a lidské zdraví. Obal spotřebiče vyhodte do příslušného kontejneru, aby mohl být recyklován. Pomozte recyklovat odpad z elektrických a elektronických přístrojů. Nevyhazujte přístroje označené tímto symbolem do běžného odpadu z domácnosti. Vraťte výrobek do místního zařízení pro recyklaci nebo se obraťte na svůj městský úřad.



## UPOZORNĚNÍ!

### Nebezpečí zranění nebo udušení!

Odpojte spotřebič od elektrické sítě. Odřízněte kabel pro připojení do elektrické sítě a zlikvidujte ho. Aby nedošlo k zavření dětí nebo domácích mazlíčků do spotřebiče, odstraňte západku dveří.

|                                |    |
|--------------------------------|----|
| 1- Bezpečnostní informace..... | 4  |
| 2- Popis spotřebiče .....      | 7  |
| 3- Ovládací panel .....        | 9  |
| 4-Programy .....               | 12 |
| 5-Spotřeba .....               | 13 |
| 6-Denní používání.....         | 14 |
| 7-Ekologické praní.....        | 19 |
| 8-Péče a čištění.....          | 20 |
| 9-Řešení problémů.....         | 23 |
| 10-Instalace .....             | 26 |
| 11-Technické údaje.....        | 30 |
| 12-Zákaznický servis.....      | 31 |

**Před zapnutím spotřebiče si nejprve přečtěte následující bezpečnostní rady!:**



## **UPOZORNĚNÍ!**

### **Před prvním použitím**

- ▶ Zkontrolujte, že nedošlo k poškození spotřebiče během přepravy.
- ▶ Zkontrolujte, zda jsou odstraněny všechny přepravní a balicí šrouby.
- ▶ Odstraňte všechny obaly a držte mimo dosah dětí.
- ▶ S přístrojem manipulujte vždy minimálně ve 2 osobách, protože je těžký.

### **Každodenní používání**

- ▶ Spotřebič mohou používat děti od 8 let a osoby se sníženými fyzickými, smyslovými nebo mentálními schopnostmi, nebo osoby s nedostatečnými zkušenostmi a znalostmi, pokud mají nad sebou dohled nebo pokud byly vyškoleny ohledně bezpečného používání spotřebiče a pokud chápou možná rizika.
- ▶ Děti do 3 let udržujte v bezpečné vzdálenosti od spotřebiče, pokud nejsou pod neustálým dohledem.
- ▶ Se spotřebičem si nesmí hrát děti.
- ▶ Nedovolte, aby se děti nebo domácí zvířata přiblížili ke spotřebiči, když jsou jeho dveře otevřené.
- ▶ Uchovávejte prací prostředky mimo dosah malých dětí.
- ▶ Zapněte zipy, zajistěte volná vlákna a dbejte, abyste zabránili zapletení prádla. V případě potřeby použijte vhodný prací sáček vyrobený k tomuto účelu.
- ▶ Nedotýkejte se spotřebiče nebo spotřebič nepoužívejte, pokud máte vlhké ruce nebo nohy.
- ▶ Nezakrývejte spotřebič během provozu, ani později, aby se vlhkost mohla odpařit.
- ▶ Neumísťujte těžké předměty, zdroje tepla nebo zdroje vlhkosti na spotřebič.
- ▶ Nepoužívejte ani neskladujte hořlavý čisticí prostředek ani chemické prostředky pro suché čištění v blízkosti spotřebiče.
- ▶ Nepoužívejte hořlavé spreje v blízkosti přístroje.
- ▶ Neperte ve spotřebiči žádné oděvy ošetřené rozpouštědly, aniž byste je předtím nevysušili na vzduchu.



## UPOZORNĚNÍ!

### Každodenní používání

- ▶ Nepřipojujte, ani neodpojujte koncovku elektrického napájecího kabelu spotřebiče z napájecí elektrické zásuvky za přítomnosti hořlavých par a plynů.
- ▶ Neperte v horké vodě pěnovou gumu nebo houbovitě materiály.
- ▶ Neperte prádlo, které je silně znečištěné moukou, nejprve jej vyklepte a předperete v ruce.
- ▶ Neotvírejte během žádného pracího cyklu zásuvku na prací prostředek.
- ▶ Nedotýkejte se dvířek během procesu praní, mohou být horká.
- ▶ Neotvírejte dvířka, pokud je hladina vody viditelně nad otvorem.
- ▶ Neotvírejte dvířka násilím. Dvířka jsou vybavena automatickým zámkem a otevřou se krátce po ukončení pracího procesu.
- ▶ Vypněte spotřebič po každém programu praní a před provedením jakékoli běžné údržby a odpojte spotřebič od elektrické sítě, abyste ušetřili elektrickou energii a také z důvodu bezpečnosti.
- ▶ Při odpojování spotřebiče od el. napájení táhněte za zástrčku, ne za kabel.

### Údržba / čištění

- ▶ Zajistěte, aby čištění a údržbu prováděla způsobilá osoba.
- ▶ Před prováděním jakékoli běžné údržby spotřebič odpojte od elektrické sítě.
- ▶ Ujistěte se, že gumová těsnící manžeta a její okolí je čisté a pokud se spotřebič nepoužívá, otevřete dvířka a zásuvku na prací prostředek, aby se zabránilo vzniku zápachu.
- ▶ Nepoužívejte při čištění kropicí ani parní spotřebiče.
- ▶ Poškozený síťový kabel musí vyměnit výrobce, autorizovaný nebo podobně kvalifikovaná osoba, aby se zabránilo možným rizikům.
- ▶ Neopravujte spotřebič svépomocí. V případě nutnosti opravy spotřebiče kontaktujte náš zákaznický servis.
- ▶ Ze spotřebiče odstraňte všechny cizí předměty, jako jsou kovové předměty, chemikálie, křehké zboží, zapálené svíčky, záněcné cigarety atp.

## Instalace

- ▶ Spotřebič umístěte na dobře větraném místě. Zajistěte umístění, které umožňuje úplné otevření dveří.
- ▶ Spotřebič nikdy neumísťujte venku na vlhké místo nebo do prostoru, který může být náchylný na únik vody. V případě zatopení spotřebič odpojte vypnutím jističe. Než odpojíte spotřebič i ze zásuvky, tak se přesvědčte, že nestojíte ve vlhku a ani samotná zásuvka není mokrá, nebo vlhká. Pozor na úraz elektrickým proudem!!! Poté nechte zařízení přirozeně vyschnout. Před znovuzahájením provozu spotřebiče nechte provést jeho garanční kontrolu autorizovaným servisem.



## VAROVÁNÍ

### Instalace

- ▶ Spotřebič nainstalujte nebo používejte pouze tam, kde je teplota vyšší než 5°C.
- ▶ Spotřebič neumísťujte přímo na koberec nebo blízko stěny nebo nábytku.
- ▶ Nevystavujte spotřebič mrazu, přímému slunečnímu světlu nebo jej nedávejte do blízkosti tepelných zdrojů (např. sporák, radiátory).
- ▶ Ujistěte se, že elektrické údaje na výrobním štítku souhlasí se síťovým napájením. Pokud tomu tak není, obraťte se pouze na pracovníka autorizovaného servisu s certifikovaným oprávněním na požadovanou činnost.
- ▶ Nepoužívejte adaptér s více zásuvkami a prodlužovacími kabely.
- ▶ Ujistěte se, že byla použita pouze doručená sada elektrických kabelů a hadic.
- ▶ Ujistěte se, že nedojde k poškození elektrického kabelu a zástrčky. Pokud došlo k poškození, nechte poškozenou část vyměnit elektrikáře.
- ▶ Použijte samostatnou zásuvku pro uzemnění napájení, jež je po instalaci snadno přístupná. Spotřebič musí být uzemněný.  
**Pouze pro Spojené království:** Napájecí kabel spotřebiče je vybaven 3-vodičovou (uzemňovací) zástrčkou, do které se vejde standardní 3-vodičová (uzemněná) zásuvka.  
Nikdy neodstraňujte ani nedemontujte třetí kolík (uzemnění). Po instalaci spotřebiče by zásuvka měla zůstat přístupná.

- ▶ Ujistěte se, že jsou hadicové spoje a spoje pevné a nedochází k úniku vody.

### **Doporučené použití**

Tento spotřebič je určen na praní prádla, které je určeno k praní v pračce. Vždy se řiďte pokyny uvedenými na štítku každého oděvu. Je určen výhradně pro domácí použití uvnitř domu. Není určený pro komerční nebo průmyslové využití.

Není dovoleno spotřebič jakkoli měnit nebo upravovat. Nedovolené zacházení může způsobit nebezpečí a ztrátu všech nároků na záruku a odpovědnost.

## **i** Poznámka: Odchyly

Ilustrace v následujících kapitolách se mohou v důsledku technických změn a rozdílnosti modelů lišit od vašeho spotřebiče.

### 2.1 Obrázek spotřebiče

Zepředu (Obr. 2-1):

Zadní strana (Obr. 2-2):

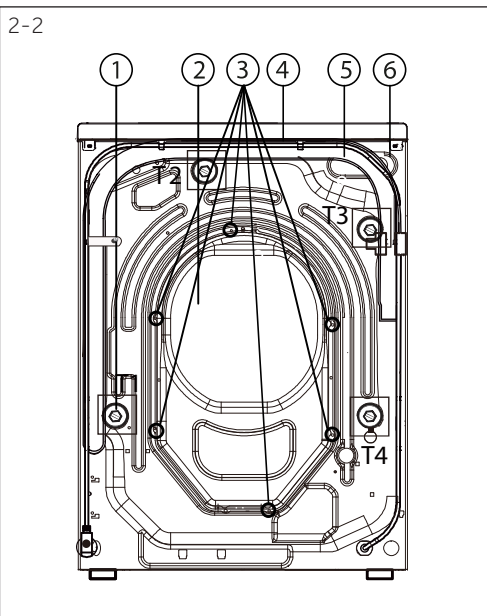
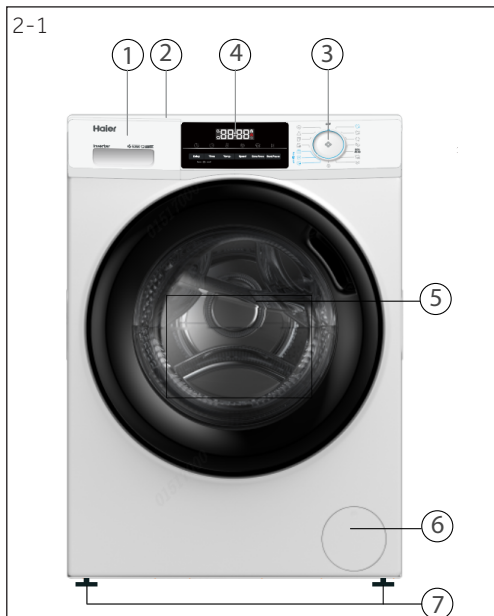

- 1 Zásuvka na prací prostředek/aviváž
- 2 Pracovní deska
- 3 Volič programů
- 4 Panel
- 5 Dveře pračky
- 6 Dveře pračky
- 7 Nastavitelné nožičky

- 1 Transportní šrouby (T1-T4)
- 2 Zadní kryt
- 3 Šrouby na zadní kryt (6EA)
- 4 Napájecí kabel
- 5 Odtoková hadice
- 6 Přívodní ventil vody

### 2.2 Příslušenství

Zkontrolujte příslušenství a textovou dokumentaci podle tohoto seznamu (Obr.: 2.3):

2-3





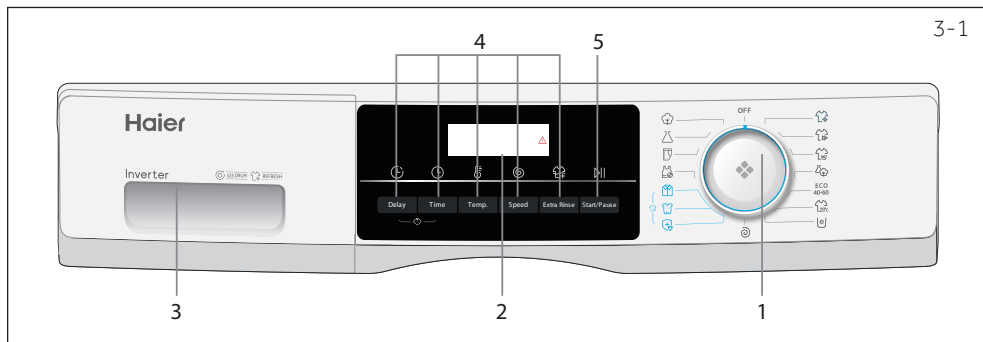

- 1 Volič programů      3. Zásuvka na prací prostředek/aviváž      5. Tlačítko „Start/Pauza“  
 2 Displej      4. Tlačítka doplňkových funkcí

### **i** Poznámka: Akustický signál

V následujících případech není ve výchozím nastavení zvukový signál:

- ▶ při stisknutí tlačítka
- ▶ při otočení voliče programů
- ▶ na konci programu

Akustický signál může být v případě potřeby zvolen; viz DENNÍ POUŽITÍ (Obr. P17 6.13).

#### 3.1 "Off"

Otočením knoflíku do libovolné polohy (kromě OFF) spustíte stroj. Otočením knoflíku do polohy OFF stroj vypnete (obr. 3-2).

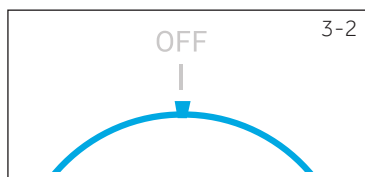

#### 3.2 Volič programů s nabídkou programů

Otáčením knoflíku (obr. 3-3) se zobrazí jeden z 15 programů (OFF není zahrnut), které lze zvolit, a jeho výchozí nastavení.

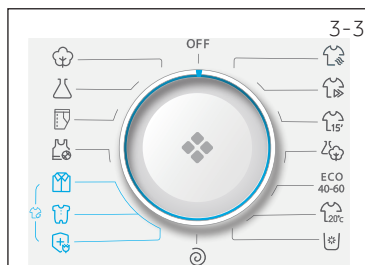

#### 3.3 Displej

Na displeji (obr. 3-4) jsou zobrazeny následující informace:

- ▶ Čas praní
- ▶ Odložení konce programu
- ▶ Chybové kódy a servisní informace
- ▶ Funkční tlačítka a tlačítko "Start / Pauza"
- ▶ Parní mytí
- ▶ Zamykání dveří
- ▶ Dětský zámek

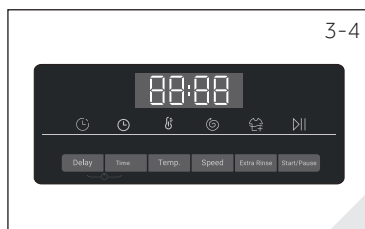

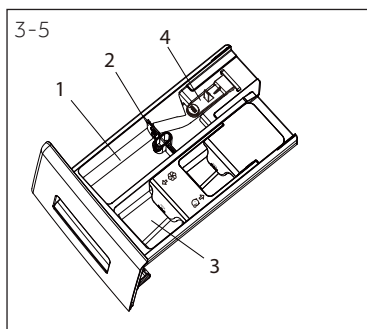

## 3.4 Zásuvka na prací prostředky

Po otevření zásuvky, můžete vidět následující komponenty (obr. 3-5):

1. Příhrádka na práškový nebo tekutý prací prostředek
2. Přepínač čistícího prostředku, zvedněte ho pro práškový prací prostředek, pro tekutý prací prostředek jej dejte dolů.
3. Příhrádka na aviváž.
4. Zajistěte úchytku, zatlačte ji dolů a vytáhněte zásuvku.

Doporučení týkající se typu pracích prostředků jsou vhodné pro různé teploty praní, viz příručku pro prací prostředek.

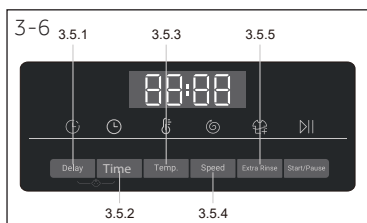

## 3.5 Funkční tlačítka

Funkční tlačítka (obrázek 3-6) umožňují před spuštěním programu nastavit další možnosti. Po jejich stisknutí se na displeji zobrazí příslušná kontrolka. Vypnutím spotřebiče nebo nastavením nového programu se všechny možnosti vypnou. Pokud má tlačítko více možností, je možné zvolit požadovanou možnost opakovaným stisknutím tlačítka.

### **i** Poznámka: Nastavení od výrobce

Pro dosažení nejlepších výsledků v každém programu má Haier dobře definované specifické výchozí nastavení. Pokud neexistují žádné speciální požadavky, doporučují se výchozí nastavení.

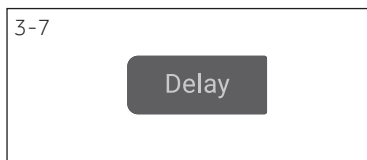

### 3.5.1 Funkční tlačítko „Delay“ (Odložení konce programu)

Stisknutím tlačítka „Delay“ (odložení konce programu) (obr. 3-7) spustíte program se zpožděním - odložíte tedy ukončení programu. Zpoždění času ukončení se může zvyšovat v krocích po 30 minutách od 0,5-24hod (Čas ukončení bude delší než původní čas programu). Například vypnuté zobrazení 6:30 znamená, že konec programového cyklu bude za 6 hodin a 30 minut. Stisknutím tlačítka „Start/Pauza“ aktivujete časové zpoždění. Nelze použít s programem Odstředování, Obnovení

### **i** Poznámka: Tekutý prací prostředek

Při použití tekutého pracího prostředku se odložení konce programu nedoporučuje aktivovat.

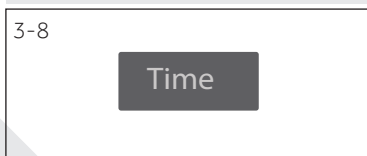

### 3.5.2 Funkční tlačítko „Čas“

Stisknutím tohoto tlačítka (obr. 3-8) nastavíte dobu hlavního praní. Různé programy jsou rozděleny do různých rychlostních stupňů a odpovídající čas se zvyšuje nebo snižuje. Tuto funkci není možné zvolit pro všechny programy. Viz programy P11, které mohou tuto funkci zvolit.

### 3.5.3 Funkční tlačítko „Teplota“

Dotykem tohoto tlačítka (Obr. 3-9) změníte teplotu praní programu. Pokud není osvětlená žádná hodnota (displej „- - °C“), voda se nebude ohřívat.

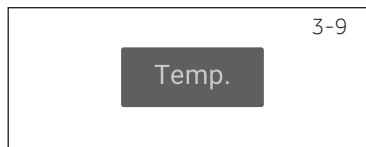

### 3.5.4 Funkční tlačítko „Rychlost“

Dotykem tohoto tlačítka (Obr. 3-10) změníte nebo zrušíte program odstředění. Pokud není osvětlená žádná hodnota, displej zobrazuje „0“ prádlo se nebude ždímat.

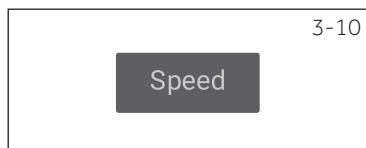

### 3.5.5 Funkční tlačítko „Extra máchání“

Dotykem tohoto tlačítka (Obr. 3- 11) aktivujete intenzivnější propláchnutí prádla čerstvou vodou. Doporučujeme to pro osoby s citlivou pokožkou. Opakovaným stisknutím tlačítka můžete vybrat 0 - 3 přídavné cykly. Budou se zobrazovat na displeji pomocí tlačítek P--0/P--1/P--2/P--3. Různé volby programů se liší.

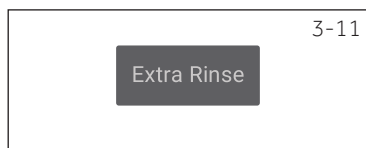

### 3.6 Tlačítko „Start/Pauza“

Dotkněte se tohoto tlačítka (Obr. 3-12), pro spuštění nebo přerušení aktuálně zobrazeného programu. Během nastavování programu a během spuštění programu LED nad tlačítkem svítí nebo při přerušení bliká.

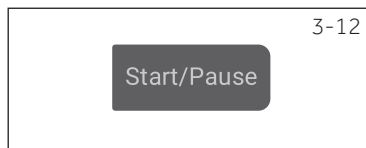

### 3.7 Dětský zámek

Výběr programu a spuštění, dotkněte se tlačítka "Zpoždění" a "Čas" (obr. 3-13) na 3 sekundy současně, aby se zablokovaly všechny prvky panelu proti aktivaci, zobrazení panelu . Pro odemknutí se znovu najednou dotkněte obou stejných tlačítek. Když je aktivována dětská pojistka, rozsvítí se kontrolka dětské pojistky. Funkce je volitelná a nastavit se dá pouze, pokud je pračka zapnutá.

Při stisknutí tlačítka, pokud je aktivován dětský zámek, se na displeji zobrazí **cLd** (Obr. 3-14). A změna nebude provedena.

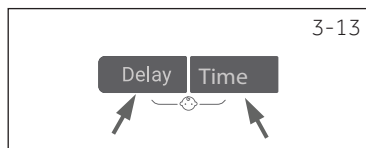

#### **Poznámka: Postup pro kontrolu počtu cyklů, které stroj provedl.**

Postup: v pohotovostním režimu nejprve zvolte program „Bavlna“ a poté stiskněte „Teplota“. a současně „Rychlost“, zobrazí počet spuštěných cyklů na 2 sekundy a poté se vrátí do pohotovostního režimu. Kumulativní cykly přidají 1 po skončení programu. Probíhající cykly se zobrazí v hexadecimálním tvaru, pokud je jejich počet vyšší než 9999.

● Ano, ○ Volitelné, / Ne

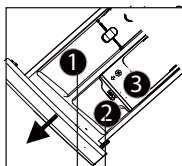

Prostor na práci prostředky pro:

- 1 Tekutý nebo práškový prací prostředek
- 2 Aviváž nebo parfém do pračky
- 3 /

| Program                       | Max. náplň<br>v kg<br>HW80/<br>HW90/<br>HW100 | Teplota            |                    | Druh tkaniny |   | Před-<br>stavená<br>rychlost<br>odstře-<br>dování<br><br>v ot/<br>min | Funkce  |                       |                            |   |
|-------------------------------|---|--------------------|--------------------|--------------|---|---|---|-----------------------|----------------------------|---|
|                               |   | v °C <sup>1)</sup> | Výchozí<br>teplota | 1            | 2 |   | Čas   | Přídavné má-<br>chání | Odložení konce<br>programu |   |
| <b>Bavlna</b>                 | 8/9/10  | * do 90            | 40                 | ●            | ○ | Bavlna  | 1400  | ○                     | ○                          | ○ |
| <b>Syntetika</b>              | 4/4.5/5                                       | * do 60            | 40                 | ●            | ○ | Syntetická nebo<br>smíšená látka                                      | 1200  | ○                     | ○                          | ○ |
| <b>Džíny</b>                  | 8/9/10  | * do 60            | 30                 | ●            | ○ | Džíny   | 1000  | ○                     | ○                          | ○ |
| <b>Sport</b>                  | 2/2/2.5                                       | * do 40            | 20                 | ●            | ○ | Sportovní oblečení  | 800   | ○                     | ○                          | ○ |
| <b>Košile</b>                 | 2.5/2.5/3                                     | * do 40            | 40                 | ●            | ○ | Bavlna/Syntetické<br>prádlo   | 1000  | ○                     | ○                          | ○ |
| <b>Kojenecké<br/>oblečení</b> | 4/4.5/5                                       | * do 90            | 60                 | ●            | ○ | Bavlna/Syntetické<br>prádlo   | 1000  | ○                     | ○                          | ○ |
| <b>Péče při<br/>alergii</b>   | 8/9/10  | * do 90            | 60                 | ●            | ○ | Bavlna  | 1000  | ○                     | ○                          | ○ |
| <b>Odštědění</b>              | 8/9/10  | /                  | /                  | /            | / | všechny látky   | 1000  | /                     | /                          | / |
| <b>Samočištění</b>            | /   | */90               | 90                 | ●            | ○ | /   | /   | /                     | /                          | / |
| <b>Bavlna<br/>20°C</b>        | 8/9/10  | /                  | /                  | ●            | ○ | Bavlna  | 1000  | ○                     | ○                          | ○ |
| <b>Eco 40-60</b>              | 8/9/10  | /                  | /                  | ●            | ○ | /   | 1400 <sup>3)</sup>                            | /                     | /                          | ○ |
| <b>Mix</b>                    | 4/4.5/5                                       | * do 60            | 30                 | ●            | ○ | Mírně znečištěné<br>smíšené prádlo z<br>bavlny a syntetiky            | 1000  | ○                     | ○                          | ○ |
| <b>Rychlé 15'</b><br>2)       | 2/2/2.5                                       | * do 40            | /                  | ●            | ○ | Bavlna/Syntetické<br>prádlo   | 1000  | ○                     | ○                          | ○ |
| <b>Rychlí</b>                 | 8/9/10  | * do 40            | 40                 | ●            | ○ | Bavlna/Syntetické<br>prádlo   | 1000 <sup>8kg</sup><br>1400 <sup>9/10kg</sup> | ○                     | ○                          | ○ |
| <b>Osvěžení</b>               | 1/1/1   | /                  | /                  | /            | / | Bavlna/Syntetické<br>prádlo   | /   | /                     | /                          | / |

\* Rozsah teploty vody od "bez ohřevu"

1) Teplotu praní 90°C zvolte jen pro speciální hygienické požadavky.

2) Snižte množství pracího prostředku, protože délka programu je krátká (nemuselo by dojít k dokonalému vymáchání).

3) Žádný nebo malé množství práškového pracího prostředku.

Naskenujte QR kód na energetickém štítku, kde můžete najít informace o spotřebě energie. Skutečná spotřeba energie se může lišit od deklarované spotřeby v závislosti na místních podmínkách.



### Poznámka: Automatická hmotnost

Spotřebič je vybaven rozpoznáním hmotnosti náplně. Při nízkém zatížení se v některých programech automaticky sníží množství energie, vody a doby praní. Výchozí doba zobrazení se může lišit v závislosti na hmotnosti náplně, včetně programu „Mix, Syntetika, Bavlna, Bavlna 20°C, Eko 40-60“.

### Orientační informace (podle nařízení Komise (EU) 2019/2023):

| Jmenovitá kapacita              | Program        |      |         | <b>ENERGY</b> |            | Max. Teplota | Efektivní rychlost |      |
|---------------------------------|----------------|------|---------|---------------|------------|--------------|--------------------|------|
|                                 |                | (kg) | (HH:MM) | (kWh/cyklus)  | (l/cyklus) |              |                    | (°C) |
| 8 kg<br>HW 80<br>BP<br>-14929A  | Eco 40-60      | 8.0  | 3:38    | 0.670         | 60.0       | 32           | 1330               | 53.5 |
|                                 | Eco 40-60      | 4.0  | 2:48    | 0.360         | 37.0       | 26           | 1330               | 53.2 |
|                                 | Eco 40-60      | 2.0  | 2:38    | 0.210         | 33.0       | 25           | 1330               | 55.0 |
|                                 | Bavlna 20°C    | 8.0  | 0:53    | 0.280         | 75.0       | 20           | 1000               | 65.0 |
|                                 | Bavlna 60°C    | 8.0  | 1:52    | 1.800         | 75.0       | 57           | 1200               | 55.0 |
|                                 | Sport 30°C     | 2.0  | 0:26    | 0.350         | 40.0       | 30           | 800                | 65.0 |
|                                 | Rychlé 15'30°C | 2.0  | 0:24    | 0.350         | 38.0       | 30           | 1000               | 65.0 |
| 9 kg<br>HW 90<br>BP<br>-14929A  | Eco 40-60      | 9.0  | 3:06    | 0.630         | 64.0       | 28           | 1330               | 53.0 |
|                                 | Eco 40-60      | 4.5  | 2:26    | 0.390         | 45.0       | 28           | 1330               | 53.0 |
|                                 | Eco 40-60      | 2.5  | 2:16    | 0.200         | 32.0       | 25           | 1330               | 55.0 |
|                                 | Bavlna 20°C    | 9.0  | 0:53    | 0.330         | 80.0       | 20           | 1000               | 65.0 |
|                                 | Bavlna 60°C    | 9.0  | 1:43    | 2.000         | 80.0       | 60           | 1400               | 55.0 |
|                                 | Sport 30°C     | 2.0  |         |               |            |              |                    |      |
|                                 | Rychlé 15'30°C | 2.0  | 0:28    | 0.380         | 40.0       | 30           | 1000               | 65.0 |
| 10kg<br>HW 100<br>BP<br>-14929A | Eco 40-60      | 10.0 | 3:06    | 0.670         | 73.0       | 28           | 1330               | 53.0 |
|                                 | Eco 40-60      | 5.0  | 2:26    | 0.430         | 46.0       | 28           | 1330               | 53.0 |
|                                 | Eco 40-60      | 2.5  | 2:06    | 0.220         | 33.0       | 25           | 1330               | 55.0 |
|                                 | Bavlna 20°C    | 10.0 | 0:53    | 0.350         | 85.0       | 20           | 1000               | 65.0 |
|                                 | Bavlna 60°C    | 10.0 | 1:49    | 2.100         | 85.0       | 60           | 1400               | 55.0 |
|                                 | Sport 30°C     | 2.5  |         |               |            |              |                    |      |
|                                 | Rychlé 15'30°C | 2.5  | 0:29    | 0.400         | 40.0       | 30           | 1000               | 65.0 |

Hodnoty uvedené pro jiné programy než program Eco 40-60 a cyklus praní a sušení jsou pouze orientační.

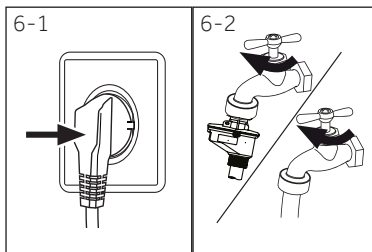

## 6.1 Napájení

Připojte pračku k napájecímu zdroji (220V až 240V ~/50Hz, Obr. 6-1). Viz také INSTALACE (viz strana 29)

## 6.2 Připojení vody

- ▶ Před připojením zkontrolujte čistotu přívodu vody.
- ▶ Otevřete kohoutek (Obr.6-2).

## **i** Poznámka: Těsnost

Před použitím zkontrolujte, zda nedošlo k úniku vody ve spojích mezi kohoutkem a přívodní hadicí tak, že otevřete kohoutek.

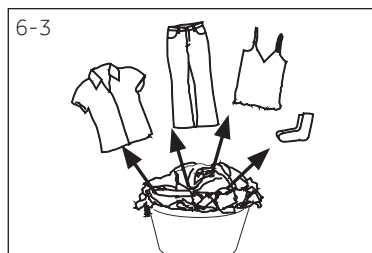

## 6.3 Příprava prádla

- ▶ Roztřídte oblečení podle druhu látky (bavlna, syntetika, vlna nebo hedvábí) a také podle znečištění (Obr. 6-3). Věnujte pozornost informačním štítkům na prádle.
- ▶ Oddělte bílé oblečení od barevného. Nové barevné textilie poprvé vyperte ručně, pro kontrolu, zda neblednou nebo nepouštějí barvu.
- ▶ Vyprázdněte kapsy (klíče, mince atd.) a odstraňte tvrdší ozdobné předměty (např. brože).
- ▶ Oděvy bez lemů, choulostivé a jemné tkané textilie, jako jsou jemné záclony, vložte do sáčku na praní z důvodu péče o toto jemné prádlo (ideálně proveďte praní v ruce či chemické čištění v čistírně).
- ▶ Stáhněte zipy, suché zipy a háčky, ujistěte se, že jsou knoflíky přišité těsně.
- ▶ Vložte jemné tkaniny, jako je prádlo bez pevného lemu, jemné spodní prádlo a drobné předměty jako jsou ponožky, opasky, podprsenky atd., do pracího pytle.
- ▶ Rozložte velké kusy, jako jsou například ložní prádlo, ložní přikrývky atd.
- ▶ Džíny a tištěné, dekorované textilie nebo textilie s intenzivními barvami převraťte naruby, podle možnosti je perte zvlášť.



## UPOZORNĚNÍ!

Netextilní, jakož i malé, volné nebo ostré hrany mohou způsobit poruchy spotřebiče a poškození oděvů.

## 6.4 Tabulka péče

| Praní                         |  |  |   |  |  |
|-------------------------------|--|--|---|--|--|
|                               | Možné prát až do 95 °C běžný proces                    |  | Možné prát až do 60°C běžný proces                  |  | Možné prát až do 60°C šetrný proces  |
|                               | Možné prát až do 40°C běžný proces                     |  | Možné prát až do 40°C šetrný proces                 |  | Možné prát až do 40°C velmi šetrný proces  |
|                               | Možné prát až do 30°C běžný proces                     |  | Možné prát až do 30°C šetrný proces                 |  | Možné prát až do 30°C velmi šetrný proces  |
|                               | Ruční praní max. 40 °C                                 |  | Neprat  |  |  |
| Bělení                        |  |  |   |  |  |
|                               | Je povoleno jakékoliv bělení                           |  | Jen kyslík/ bez chlóru                              |  | Nebělit  |
| Sušení                        |  |  |   |  |  |
|                               | Sušení v bubnové sušičce je možné při normální teplotě |  | Sušení v bubnové sušičce je možné při nižší teplotě |  | Nesušit v bubnové sušičce  |
|                               | Sušení na šňůře  |  | Sušení na plocho                                    |  |  |
| Žehlení                       |  |  |   |  |  |
|                               | Žehlit při maximální teplotě do 200 °C                 |  | Žehlit při střední teplotě do 150°C                 |  | Žehlit při nízké teplotě až do 110 °C; bez páry (žehlení párou může způsobit nevratné poškození) |
|                               | Nežehlit   |  |   |  |  |
| Profesionální péče o textilie |  |  |   |  |  |
|                               | Suché čištění v perchlorethylenu                       |  | Suché čištění v uhlovodících                        |  | Zákaz chemického čištění   |
|                               | Profesionální mokré čištění                            |  | Nepoužívat profesionální mokré čištění              |  |  |

Ne všechny tyto symboly se zobrazují v nabídce spotřebiče.

## 6.5 Vložení prádla do spotřebiče

- ▶ Vložte prádlo kus po kuse do bubnu.
- ▶ Spotřebič nepřetěžujte. Dbejte na různé maximální zatížení podle jednotlivých programů! Pravidlo pro maximální zatížení: Udržujte šest centimetrů mezi naloženým prádlem a vrcholem bubnu.
- ▶ Dvířka důkladně zavřete. Ujistěte se, že není přivřeno žádné prádlo.

## 6.6 Výběr pracího prostředku

- ▶ Účinnost a výkonnost praní je určena kvalitou použitého pracího prostředku.
- ▶ Používejte pouze prací prostředek určený pro praní v pračce.
- ▶ V případě potřeby použijte specifické prací prostředky, např. pro syntetické a vlněné tkaniny.
- ▶ Přečtěte si typy na samolepky na prací prostředek.
- ▶ Nepoužívejte prací prostředky, jako je trichlorethylen a podobné výrobky.

### Zvolte nejvhodnější prací prostředek

| Program  | Druh pracího prostředku |       |              |           |        |
|--|-------------------------|-------|--------------|-----------|--------|
|  | Univerzální             | Barva | Jemné prádlo | Speciální | Aviváž |
|  Bavlna             | √                       | √     | -            | -         | √      |
|  Syntetika          | -                       | √     | -            | -         | √      |
|  Džíny              | -                       | √L    | -            | √         | √      |
|  Sport              | -                       | -     | √            | √         | -      |
|  AllergyCare        | √                       | √     | -            | -         | √      |
|  Kojenecké oblečení | -                       | -     | √            | √         | √      |
|  Košile             | √                       | √     | -            | -         | √      |
|  Odstředění         | -                       | -     | -            | -         | -      |
|  Eco 40-60          | √                       | √     | -            | -         | √      |
|  Bavlna 20°C        | √                       | √     | -            | -         | √      |
|  Mix               | √L                      | √     | -            | -         | √      |
|  Samočistící      | -                       | -     | -            | √         | -      |
|  Rychlí           | √                       | √     | -            | -         | √      |
|  Expres 15'       | √L                      | √L    | -            | -         | √      |
|  Osvěžení         | -                       | -     | -            | -         | -      |

L = gelový/tekutý prací prostředek P = prací prášek O = volitelný – = žádný √ = Doporučené

Při použití tekutého pracího prostředku se nedoporučuje aktivovat odložený konec programu.

Doporučujeme používat:

- ▶ Prací prášek: 20 °C to 90 °C\* (nejlepší použití: 40-60°C)
- ▶ Prací prostředek na barevné: 20°C až 60°C (nejlepší použití: 30-60°C)
- ▶ Prací prostředek pro vlnu/jemné prádlo: 20 °C až 30 °C (= nejlepší použití)

\* Teplotu praní 90 °C zvolte jen pro speciální hygienické požadavky.

\* Pokud si vyberete teplotu vody 60°C nebo vyšší, doporučujeme použít méně pracího prostředku. Prosím, použijte speciální dezinfekční prostředek, který je vhodný pro bavlněné nebo syntetické oblečení.

\* Je lepší použít méně pracího prášku nebo prací prostředky s volným mýdlem.



### 6.7 Přidávání pracího prostředku

1. Vysuňte zásuvku na prací prostředek.
2. Vložte požadované chemikálie do odpovídajících přepážek (Obr. 6-4)
3. Zásuvku jemně zatlačte.

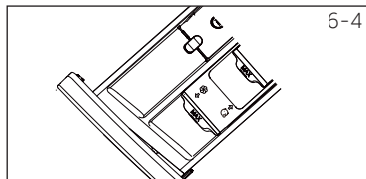

#### **i** Poznámka:

- ▶ Odstraňte zbytky pracích prostředků před dalším cyklem praní ze zásuvky na prací prostředek.
- ▶ Nepoužívejte nadbytečné množství pracího nebo aviváže.
- ▶ Postupujte podle pokynů na balení pracího prostředku.
- ▶ Prací prostředek vždy přidávejte těsně před začátkem pracího cyklu.
- ▶ Koncentrovaný tekutý prací prostředek před přidáním nařed'te.
- ▶ Nepoužívejte kapalný čistící prostředek, pokud je zvolena funkce "Zpoždění".
- ▶ Pečlivě vyberte nastavení programu podle symbolů péče uvedených na všech štítcích prádla a podle programové tabulky.

### 6.8 Zapnutí spotřebiče

Otočením knoflíku do libovolné polohy (kromě OFF a Spin) spustíte stroj. Otočením knoflíku do polohy OFF stroj vypnete (obr. 6-5).

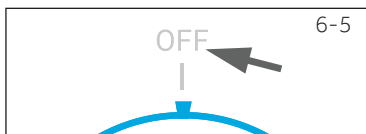

### 6.9 Zvolte program

Pro dosažení nejlepších výsledků praní vyberte program, který odpovídá stupni znečištění a typu prádla. Otáčením voličem programů (Obr. 6-6) vyberte správný program. Zobrazí se výchozí nastavení.

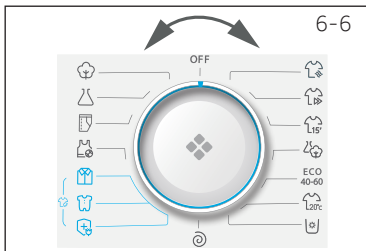

#### **i** Poznámka: Odstranění zápachu

Před prvním použitím doporučujeme spustit program "BAVLNA+90 °C"+600 ot/m bez náplně a s malým množstvím pracího prostředku v prostoru pro prací prostředek (2) nebo se speciálním čistícím prostředkem pro pračku na odstranění případných přilepených zbytků.

### 6.10 Přidání jednotlivých voleb

Vyberte požadované možnosti a nastavení (Obr. 6-7); viz Ovládací panel.



6-8

Start/Pause

## 6.11 Spuštění pracího programu

Dotkněte se tlačítka "Start/Pauza" (Obr. 6-8) pro spuštění. LED dioda tlačítka "Start/Pauza" přestane blikat a rozsvítí se nepřetržitě. Pračka bude pracovat podle aktuálních nastavení. Změny je možné uskutečnit pouze po zrušení programu.

## 6.12 Přerušení / zrušení programu praní

Pro přerušení běžícího programu jemně stiskněte tlačítko "Start/Pauza". LED kontrolka začne blikat. Opětovným stisknutím obnovte proces operace.

Zrušení běžícího programu a všech jeho jednotlivých nastavení:

1. Dotkněte se tlačítka "Start/Pauza" pro přerušení běžícího programu.
2. Otáčením knoflíku zvolte program "Odstředování" a stisknutím tlačítka "Rychlost" (nastavená rychlost "0") vypusťte vodu.
3. Po ukončení programu pro restartování spotřebiče, vyberte nový program a spusťte jej.

## 6.13 Po umývání

### Poznámka: Zámek dveří

- ▶ Z bezpečnostních důvodů jsou dveře během cyklu praní zamčené. Dveře lze otevřít pouze na konci programu nebo po správném zrušení programu (viz popis výše).
- ▶ V případě vysoké hladiny vody, vysoké teploty vody a během odstředování nelze dveře otevřít; je zobrazeno 

1. Na konci programového cyklu se zobrazí **End**.
2. Spotřebič se automaticky vypne.
3. Odstraňte prádlo co nejdříve, jak to bude možné, zacházejte s ním jemně, abyste zabránili dalšímu zmačkání.
4. Vypněte přívod vody.
5. Odpojte síťový kabel.
6. Otevřete dvířka, abyste zabránili tvorbě vlhkosti a pachů. Pokud spotřebič nepoužíváte, dvířka nechte otevřená.

### Poznámka: Pohotovostní režim/úsporný režim

Pokud je pračka zapnutá a není aktivován prací program do 2 minut, nebo pokud není na konci programu vyjmuté prádlo a spotřebič vypnut, Displej se vypne. Tímto způsobem se šetří energie. Chcete-li přerušit pohotovostní režim, stiskněte tlačítko "Zapnutí".

## 6,14 Aktivace nebo deaktivace bzučáku

Akustický signál můžete v případě potřeby zrušit:

1. Zapněte spotřebič.
2. Vyberte program "Vlna".
3. Dotkněte se současně tlačítka "Time" (Čas), tlačítka "Temp." (Teplota) a tlačítka "Extra Rinse" (Extra oplachování) na dobu asi 3 sekund. Zobrazí se **"bEEP OFF"** a bzučák se deaktivuje.

Pokud chcete bzučák aktivovat, opět stiskněte současně tyto dvě tlačítka. Zobrazí se **"bEEP ON"**.



## Použití odpovědné vůči životnímu prostředí

- ▶ Chcete-li dosáhnout nejlepšího využití energie, vody, pracího prostředku a času, použijte doporučenou maximální velikost náplně.
- ▶ Nepřetěžujte spotřebič (dodržujte předepsané hodnoty maximálního množství vloženého prádla u jednotlivých programů).
- ▶ Pro mírně znečištěné prádlo zvolte program „Expres 15“.
- ▶ Aplikujte přesné dávky každého pracího prostředku.
- ▶ Vyberte nejnižší přiměřenou teplotu praní - moderní prací prostředky účinně perou i při teplotách méně než 60 °C.
- ▶ Zvyšte výchozí nastavení pouze v případě silného znečištění.
- ▶ Vyberte max. rychlost odstředování při použití sušičky pro domácnost.

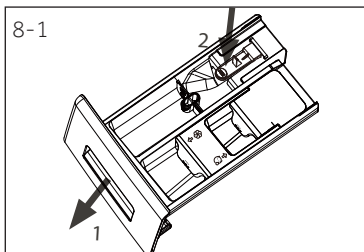

## 8.1 Čištění zásuvky na prací prostředek

Vždy se ujistěte, že po skončení cyklu v zásuvce nezůstávají žádné zbytky pracího prostředku a udržujte ji čistou. (Obr. 8-1):

1. Vytáhněte zásuvku, dokud se nezastaví.
2. Stiskněte uvolňovací tlačítko a vyberte zásuvku.
3. Vypláchněte zásuvku vodou, dokud není čistá, a zasuňte zásuvku zpět do spotřebiče.



## 8.2 Čištění zařízení

- ▶ Během čištění a údržby pračky odpojte od zdroje elektrického proudu.
- ▶ K čištění krytu spotřebiče (Obr. 8-2) a pryžových komponentů použijte měkký hadřík s mýdlovou vodou.
- ▶ Nepoužívejte organické chemikálie ani korozivní rozpouštědla.

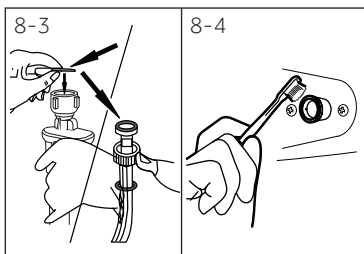

## 8.3 Vstupní ventil vody a filtr vstupního ventilu

Pro zabránění zablokování dodávky vody pevnými látkami, jako je vápno, filtr vstupního ventilu vyčistěte.

- ▶ Odpojte napájecí kabel a vypněte přívod vody.
- ▶ Odšroubujte na kohoutku přívodní hadici vody (Obr. 8-3).
- ▶ Filtr vypláchněte vodou a očistěte kartáčkem (Obr. 8-4).
- ▶ Vložte filtr a namontujte přívodní hadici.

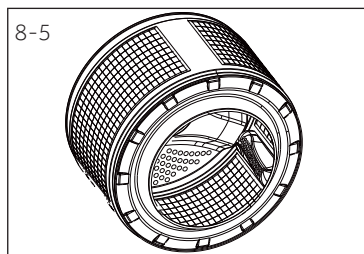

## 8.4 Čištění bubnu

- ▶ Z bubnu odstraňte omylem vyprané předměty, např. kovové části, jako jsou sponky, mince atd. (Obr. 8-5), protože způsobují skvrny a poškození.
- ▶ Na odstraňování skvrn rzi použijte bezchlórový čisticí prostředek. Dodržujte varovné pokyny výrobce čisticího prostředku.
- ▶ Nepoužívejte na čištění žádné tvrdé předměty ani ocelovou vlnu.

### 8.5 Dlouhé období nepoužívání

Pokud je spotřebič delší dobu nečinný:

1. Vytáhněte elektrickou zástrčku (obr. 8-6).
2. Vypněte přívod vody (Obr. 8-7).
3. Otevřete dvířka, abyste zabránili tvorbě vlhkosti a pachů. Pokud je nepoužíváte, nechte dveře otevřené.

Před dalším provozem zkontrolujte přívodní a odtokovou hadici. Ujistěte se, že je vše správně nainstalováno a bez úniku vody.

### 8.6 Filtr čerpadla

Filtr čerpadla vyčistěte jednou za měsíc a zkontrolujte jej, pokud spotřebič:

- ▶ Nevypouští vodu,
- ▶ Neodstředuje,
- ▶ Způsobuje neobvyklý šum při běhu.

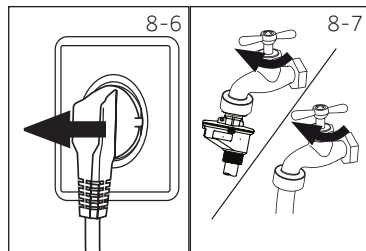

## UPOZORNĚNÍ!

**Riziko popálení! Voda v čerpadle může být velmi horká! Před jakýmkoliv zásahem vyčkejte, než voda uvnitř pračky dosáhne pokojové teploty.**

1. Vypněte a odpojte pračku (Obr. 8-8).
2. Otevřete servisní klapku. Nepoužívejte žádné mince, nebo jiná páčidla. (Obr. 8-9).
3. Zajistěte plochou nádobu na zachycení vyteklé vody (Obr. 8-10). Může to být větší objem!
4. Vytáhněte odtokovou hadici a držte ji nad nádobou (Obr. 8-10).
5. Vyberte těsnící zástrčku z odtokové hadice (Obr. 8-10).
6. Po úplném vypuštění vody uzavřete odtokovou hadici (Obr. 8-11), a zatlačte ji zpět do zařízení.
7. Odšroubujte a odstraňte filtr čerpadla proti směru hodinových ručiček (Obr. 8-12).
8. Odstraňte usazeniny a nečistoty (Obr. 8-13).

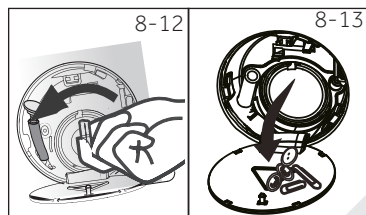
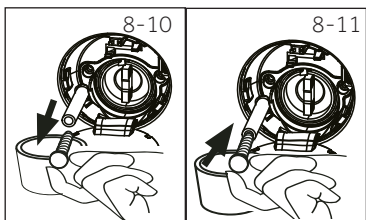
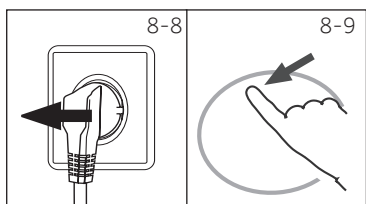

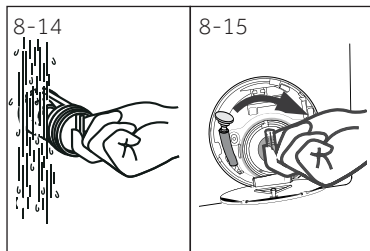

9. Opatrně vyčistěte filtr čerpadla, např. pomocí te-  
kouce vody (Obr. 8-14).
10. Důkladně ho umístěte zpět (Obr. 8-15).
11. Zavřete servisní klapku



## UPOZORNĚNÍ!

- ▶ Těsnění filtru čerpadla musí být čisté a nepoškozené. Pokud není víko zcela uta-  
žené, může dojít k úniku vody.
- ▶ Filtr musí být na svém místě, jinak může docházet k únikům.

Hodně vzniklých problémů můžete vyřešit sami bez zvláštní kvalifikace. Vyskytne-li se nějaký problém, dříve než se obrátíte na prodejce, zkontrolujte všechny uvedené možnosti a postupujte podle níže uvedených pokynů. Viz ZÁKAZNICKÝ SERVIS.



## UPOZORNĚNÍ!

- ▶ Před prováděním údržby spotřebič vypněte a odpojte ho od elektrické sítě.
- ▶ Elektrické součásti smí opravovat pouze kvalifikovaný odborník, protože neodborné zásahy by mohly způsobit rozsáhlá následná poškození.
- ▶ Poškozený síťový kabel musí vyměnit výrobce, autorizovaný servis nebo podobně kvalifikovaná osoba, aby se zabránilo možným rizikům.

### 9.1 Informační kódy

Následující kódy se zobrazují pouze pro informace týkající se pracího cyklu. Není třeba provádět žádné opatření.

| Kód      | Zpráva  |
|----------|---|
| t:25     | Zbývající čas prání bude trvat 1 hodinu a 25 minut.   |
| 6:30     | Zbývající doba pracího cyklu včetně zvoleného zpoždění v konečném důsledku bude 6 hodin a 30 minut. |
| End      | Praní bylo ukončeno. Spotřebič se automaticky vypne.  |
| L ocl -  | Dveře jsou zavřené kvůli vysoké hladině vody, vysoké teplotě vody nebo kvůli cyklu odstředování.    |
| bEEP oFF | Bzučák je deaktivován.  |
| bEEP on  | Bzučák je aktivován.  |
| CLDI -   | Funkční tlačítka jsou uzamčena. Změna programu je neplatná.   |

### 9.2 Řešení problémů s displejovými kódy

| Problém | Příčina   | Řešení   |
|---------|---|--|
| CLrFLr  | <ul style="list-style-type: none"> <li>• Chyba vypouštění, voda není úplně vyčerpána do 6 minut.</li> </ul>                                 | <ul style="list-style-type: none"> <li>• Vyčistěte filtr čerpadla.</li> <li>• Zkontrolujte instalaci odtokové hadice.</li> </ul>   |
| E2      | <ul style="list-style-type: none"> <li>• Chyba uzamčení.</li> </ul>   | <ul style="list-style-type: none"> <li>• Správně zavřete dvířka.</li> </ul>  |
| E4      | <ul style="list-style-type: none"> <li>• Hladina vody není dosažena ani po 12 minutách.</li> <li>• Odtoková hadice má samosifón.</li> </ul> | <ul style="list-style-type: none"> <li>• Ujistěte se, že kohoutek je zcela otevřený a tlak vody je normální.</li> <li>• Zkontrolujte instalaci odtokové hadice.</li> </ul> |
| E8      | <ul style="list-style-type: none"> <li>• Porucha úrovně bezpečnostní hladiny vody</li> </ul>  | <ul style="list-style-type: none"> <li>• Obratě se na autorizovaný servis.</li> </ul>  |
| E5      | <ul style="list-style-type: none"> <li>• Chyba vypouštění. Voda není zcela vypuštěna během 1 minuty (program i-Refresh).</li> </ul>         |  |
| F3      | <ul style="list-style-type: none"> <li>• Chyba snímače teploty</li> </ul>   | <ul style="list-style-type: none"> <li>• Obratě se na autorizovaný servis.</li> </ul>  |
| F4      | <ul style="list-style-type: none"> <li>• Porucha ohřevu</li> </ul>  | <ul style="list-style-type: none"> <li>• Obratě se na autorizovaný servis.</li> </ul>  |
| F7      | <ul style="list-style-type: none"> <li>• Chyba motoru</li> </ul>  | <ul style="list-style-type: none"> <li>• Obratě se na autorizovaný servis.</li> </ul>  |

| Problém                | Příčina   | Řešení   |
|------------------------|---|--|
| FR                     | <ul style="list-style-type: none"> <li>Chyba snímače hladiny vody</li> </ul>  | <ul style="list-style-type: none"> <li>Obratťe se na autorizovaný servis.</li> </ul> |
| FE1 nebo FE 1 nebo FE2 | <ul style="list-style-type: none"> <li>Nezvyklá chyba v komunikaci</li> </ul> | <ul style="list-style-type: none"> <li>Obratťe se na autorizovaný servis.</li> </ul> |

## 9.3 Řešení problémů bez displejových kódů

| Problém   | Příčina   | Řešení   |
|---|---|--|
| Pračka nefunguje.   | <ul style="list-style-type: none"> <li>Program ještě nebyl spuštěn.</li> <li>Dveře nejsou správně zavřené.</li> <li>Zařízení nebylo zapnuté.</li> <li>Výpadek napájení.</li> <li>Je aktivována dětská pojistka.</li> </ul>  | <ul style="list-style-type: none"> <li>Zkontrolujte program a spusťte jej.</li> <li>Správně zavřete dveře.</li> <li>Zapněte spotřebič.</li> <li>Zkontrolujte zdroj napájení.</li> <li>Deaktivujte dětskou pojistku.</li> </ul>                                     |
| Pračka se nenaplnila vodou.   | <ul style="list-style-type: none"> <li>Není přísun vody.</li> <li>Přívodní hadice je zalomená.</li> <li>Filtr na přívodní hadici je zablokovaný.</li> <li>Tlak vody je nižší než 0,03 MPa.</li> <li>Dveře nejsou správně zavřené.</li> <li>Porucha zásobování vodou.</li> </ul> | <ul style="list-style-type: none"> <li>Zkontrolujte vodovodní ventil.</li> <li>Zkontrolujte přívodní hadici.</li> <li>Vyčistěte filtr přívodní hadice.</li> <li>Zkontrolujte tlak vody.</li> <li>Správně zavřete dveře.</li> <li>Zajistěte přívod vody.</li> </ul> |
| Pračka se během plnění vodou vypouští.                                | <ul style="list-style-type: none"> <li>Výška odtokové hadice je nižší než 80 cm.</li> <li>Konec odtokové hadice zasahuje do vody.</li> </ul>  | <ul style="list-style-type: none"> <li>Zkontrolujte, zda je vypouštěcí hadice správně nainstalována.</li> <li>Ujistěte se, že vypouštěcí hadice nezasahuje do vody.</li> </ul>   |
| Porucha vypouštění.   | <ul style="list-style-type: none"> <li>Odtoková hadice je blokována.</li> <li>Filtr čerpadla je zablokovaný.</li> <li>Konec odtokové hadice je vyšší než 100 cm nad úrovní podlahy.</li> </ul>  | <ul style="list-style-type: none"> <li>Odblokujte odtokovou hadici.</li> <li>Vyčistěte filtr čerpadla.</li> <li>Zkontrolujte, zda je vypouštěcí hadice správně nainstalována.</li> </ul>   |
| Silné vibrace během odstředování.                                     | <ul style="list-style-type: none"> <li>Nebyly odstraněny všechny přepravní šrouby.</li> <li>Spotřebič není ve stabilní pozici.</li> <li>Spotřebič je nesprávně naplněn.</li> </ul>  | <ul style="list-style-type: none"> <li>Odstraňte všechny přepravní šrouby.</li> <li>Zajistěte stabilní podlahu a vyrovnanou polohu.</li> <li>Zkontrolujte hmotnost a vyvážení náplně.</li> </ul>   |
| Proces se zastavil před dokončením pracího cyklu.                     | <ul style="list-style-type: none"> <li>Porucha vody nebo elektrická porucha.</li> </ul>   | <ul style="list-style-type: none"> <li>Zkontrolujte napájení a přívod vody.</li> </ul>   |
| Proces se po uplynutí určité doby zastaví.                            | <ul style="list-style-type: none"> <li>Spotřebič zobrazuje chybový kód.</li> <li>Problém vznikl způsobem zatížení.</li> <li>Program provádí cyklus namáčení.</li> </ul>   | <ul style="list-style-type: none"> <li>Zkontrolujte zobrazené kódy.</li> <li>Snižte nebo upravte zatížení.</li> <li>Zrušte program a restartujte.</li> </ul>   |
| Bubnem a/nebo zásuvkou na prací prostředek se vznášá nadbytečná pěna. | <ul style="list-style-type: none"> <li>Prací prostředek je nevhodný.</li> <li>Nadměrné použití pracího prostředku.</li> </ul>   | <ul style="list-style-type: none"> <li>Zkontrolujte doporučení pracích prostředků.</li> <li>Snižte množství pracího prostředku.</li> </ul>   |
| Automatické nastavení doby praní.                                     | <ul style="list-style-type: none"> <li>Doba trvání programu praní bude upravena.</li> </ul>   | <ul style="list-style-type: none"> <li>To je normální jev a neovlivňuje to funkčnost.</li> </ul>   |



| Problém                                       | Příčina   | Řešení   |
|---|---|--|
| Odstředování selhalo.                         | <ul style="list-style-type: none"> <li>Špatné vyvážení prádla.</li> </ul>   | <ul style="list-style-type: none"> <li>Zkontrolujte náplň spotřebiče a prádla a znovu spusťte program odstředování.</li> </ul>   |
| Neuspokojivý výsledek praní.                  | <ul style="list-style-type: none"> <li>Stupeň znečištění nesouhlasí s vybraným programem.</li> <li>Množství pracích prostředků nebylo dostatečné.</li> <li>Maximální zatížení bylo překročeno.</li> <li>Prádlo bylo v bubnu rozmístěno nerovnoměrně.</li> </ul> | <ul style="list-style-type: none"> <li>Vyberte jiný program.</li> <li>Zvolte prací prostředek podle stupně znečištění a podle specifikací výrobce.</li> <li>Snižte množství náplně.</li> <li>Uvolněte prádlo.</li> </ul> |
| Na prádle se nacházejí zbytky pracího prášku. | <ul style="list-style-type: none"> <li>Nerozpustné částice prášku mohou zůstat jako bílé skvrny na prádle.</li> </ul>   | <ul style="list-style-type: none"> <li>Proveďte extra máchání.</li> <li>Pokuste se odstranit skvrny od prášku ze suchého prádla.</li> <li>Zvolte jiný prací prostředek.</li> </ul>                                       |
| Na prádle se nacházejí šedé skvrny.           | <ul style="list-style-type: none"> <li>Jsou způsobeny tuky, jako jsou oleje, krémy nebo masti.</li> </ul>   | <ul style="list-style-type: none"> <li>Ošetřete prádlo speciálním čisticím prostředkem.</li> </ul>   |



### Poznámka: Tvorba pěny

Pokud se během cyklu odstředování zjistí příliš mnoho pěny, motor se zastaví a aktivuje se vypouštěcí čerpadlo na dobu 90 sekund. Pokud toto odstranění pěny selže až 3-krát, program se ukončí bez odstředování.

Pokud se chybové hlášení objeví i po přijatých opatřeních, vypněte spotřebič, odpojte napájecí zdroj a obraťte se na zákaznickou službu.

### 9.4 V případě výpadku proudu

Pokud výpadek napájení přerušil prací program, který běží, dvířka se mechanicky zablokují.

Abyste mohli dostat prádlo ven, neměli byste ve skleném průzoru dvířek vidět žádnou hladinu vody.

Nebezpečí popálení!

Úroveň vody se musí snížit jak je uvedeno ve "Filtru čerpadla". Nevytahujte páčku (A) zpod servisní klapky (Obr. 9-1), dokud se dveře nedojde k odemknutí mírným kliknutím. Poté znovu upevněte všechny díly.

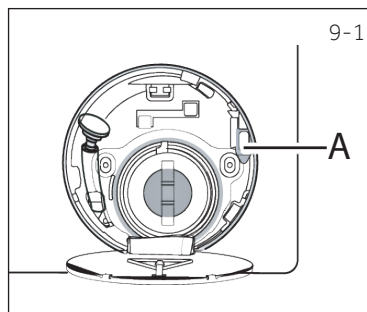

### Poznámka: Odemkněte dveře

Když je pračka v bezpečném stavu (hladina vody je pod oknem v určité výši, teplota válce je pod 55 °C, válec uvnitř se neotáčí), můžete odemknout provozní dveře pračky.

## 10.1 Příprava

- ▶ Vyjměte spotřebič z obalu.
- ▶ Odstraňte veškerý obalový materiál včetně polystyrénového podkladu, uložte je mimo dosah dětí. Během otevírání balení mohou být na plastovém sáčku a na otvoru viditelné kapky vody. Je to běžný jev, který je výsledkem vodních zkoušek v továrně.



### Poznámka: Likvidace obalů

Všechny obalové materiály udržujte mimo dosah dětí a zlikvidujte ho způsobem, který je šetrný k životnímu prostředí.

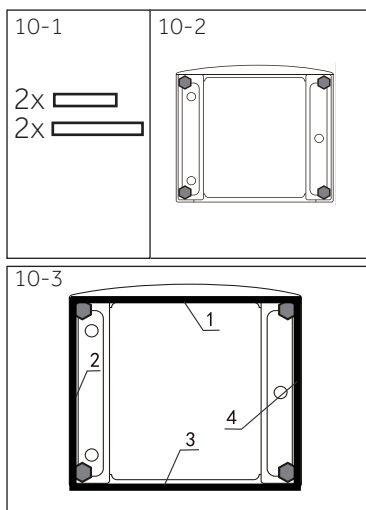

## 10.2 VOLITELNÉ Nasadte podložky na snížení hluku.

1. Při otevírání smršťovacího balení najdete několik podložek na snížení hluku. Tyto se používají ke snížení hluku (Obr. 10-1).
2. Položte pračku na její boční stranu, otvorem směrem nahoru, spodní stranou od obsluhy (Obr. 10-2).
3. Vyjměte protihlukové podložky a odstraňte oboustrannou lepicí ochrannou fólii. Vložte kolem dna. Upevněte protihlukové podložky pod skříň pračky, jak je znázorněno na obr. 10-3 (dvě delší podložky v poloze 1 a 3, dvě kratší podložky v poloze 2 a 4). Nakonec pračku opět postavte do svislé polohy.



### Poznámka: Tlumič na redukci hluku

Podložka na snížení hluku jsou volitelné, mohou pomoci snížit hluk, použijte je podle vlastní potřeby.

### 10.3 Odstraňte přepravní šrouby

Přepravní šrouby jsou určeny k upínání antivibračních komponentů uvnitř spotřebiče během přepravy pro zabránění poškození vnitřku spotřebiče.

1. Odstraňte všechny 4 šrouby na zadní straně a vytáhněte plastové rozpěry (Obr. 10-4/Obr. 10-5)
2. Vyplňte zbývající díry zaslepovacími zátkami (Obr. 10-6/Obr. 10-7).

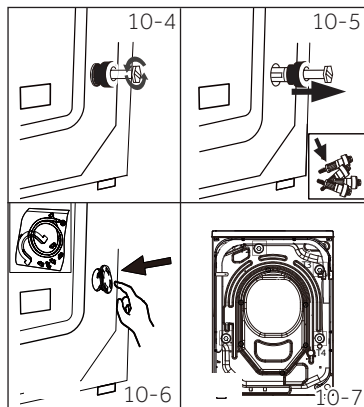

#### Poznámka: Odložte je na bezpečné místo.

Odložte přepravní šrouby na bezpečné místo pro pozdější použití. Vždy, když se spotřebič přestěhuje, nejprve znovu nainstalujte šrouby a železné tyče.

### 10.4 Stěhování spotřebiče

Chcete-li spotřebič přesunout na vzdálené místo, aby nedošlo k poškození, vložte zpět přepravní šrouby a železné tyče odstraněné před instalací: Montáž probíhá v opačném pořadí.

### 10.5 Vyrovnání spotřebiče

Nastavte všechny nohy (Obr.10-8), abyste dosáhli úplné vodorovné a svislé polohy ve všech směrech. Tím se během používání minimalizují vibrace a také hluk. Sníží se i opotřebení. Pro nastavení doporučujeme použít vodováhu. Podlaha by měla být co nejstabilnější a rovná.

1. Uvolněte pojistnou matici (1) pomocí klíče.
2. Výšku nastavte otáčením nožičky (2).
3. Utáhněte pojistnou matici (1) ke krytu.

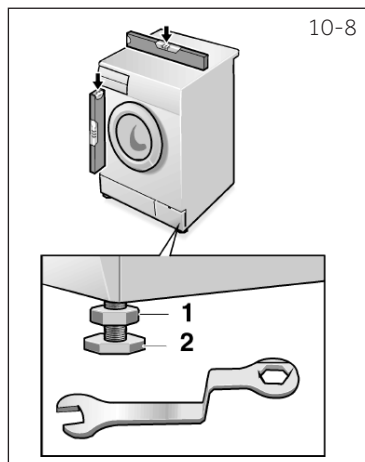

## 10.6 Připojení odtoku vody

Správně instalujte hadici na vypouštění odpadové vody do potrubí. Hadice musí v jednom bodě dosáhnout výšky mezi 80 a 100 cm nad spodní hranou spotřebiče! Pokud je to možné, vždy držte odtokovou hadici upevněnou na sponě na spotřebiči.



### UPOZORNĚNÍ!

- ▶ Pro připojení použijte pouze dodanou sadu hadic.
- ▶ Nikdy nepoužívejte staré sady hadic!
- ▶ Napouštěcí hadici připojujte pouze ke zdroji se studenou vodou.
- ▶ Před připojením zkontrolujte, zda je voda čistá a průzračná.

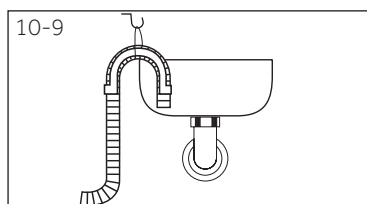

Jsou možná následující spojení:

#### 10.6.1 Odtoková hadice do umyvadla

- ▶ Zavěste vypouštěcí hadici pomocí U držáku přes okraj umyvadla s přiměřenou velikostí (obr. 10.-9).
- ▶ Zabezpečte držák dostatečně proti vyklouznutí.

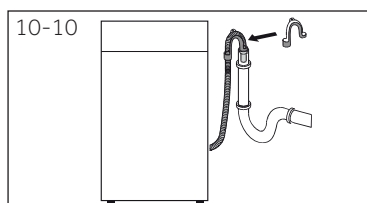

#### 10.6.2 Odtoková hadice pro připojení do odpadního potrubí

- ▶ Vnitřní průměr stojícího potrubí s odvodušňovacím otvorem musí být minimálně 40 mm.
- ▶ Zasuňte odtokovou hadici na cca. 80-100 mm do potrubí odpadní vody.
- ▶ Připojte U držák a dostatečně ho zajistěte (Obr.10-10).

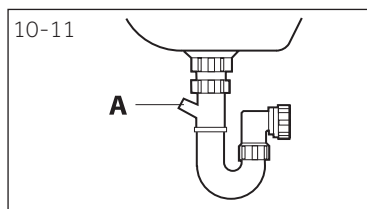

#### 10.6.3 Odtoková hadice do přípojky umyvadla

- ▶ Připojení musí být umístěno nad sifonem
- ▶ Připojení vypouštěcího otvoru je obvykle uzavřené podložkou (A). Odstraňte ho, abyste zabránili jakékoliv poruše (Obr.10-11).
- ▶ Zajistěte odtokovou hadici pomocí svorky.



### UPOZORNĚNÍ!

- ▶ Odtoková hadice by neměla být ponořena do vody a měla by být bezpečně přichycena a bez úniku vody. Pokud je vypouštěcí hadice umístěna na zemi nebo pokud je potrubí ve výšce menší než 80 cm, pračka se při plnění nepřetržitě vypouští.
- ▶ Odtoková hadice se nesmí prodlužovat. Pokud je to nutné, kontaktujte autorizovaný servis.

## 10.7 Připojení čerstvé vody

Ujistěte se, že jsou vložena těsnění.

1. Připojte hadici pro přívod vody se zkoseným koncem k spotřebiči (Obr.10-12). Utáhněte závit ručně.
2. Druhý konec připojte k vodovodnímu kohoutu-ku se závitem 3/4" (obr.10-13).

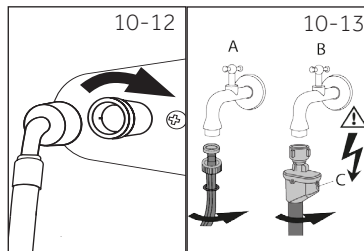

## 10.8 Elektrické připojení

Před každým zapojením zkontrolujte, zda:

- ▶ zdroj energie, zásuvka a pojistka odpovídají výkonovému štítku.
- ▶ Je síťová zásuvka uzemněna a není-li použit žádný prodlužovací kabel, multizásuvka, nebo zásuvka adaptéru.
- ▶ se zástrčka a zásuvka přesně shodují.
- ▶ **Pouze Spojené království:** Zástrčka UK splňuje požadavky normy BS1363

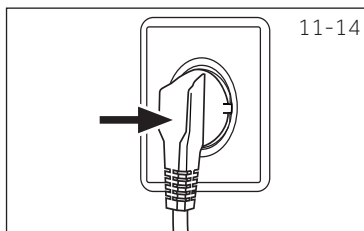

Zasaňte zástrčku do zásuvky (Obr. 10-14).



### UPOZORNĚNÍ!

- ▶ Zajistěte, aby všechny přípojky (napájecí, odtokové hadice a hadice pro napouštění vody) byly pevné, suché a nepropustné!
- ▶ Dávejte pozor, aby tyto části nebyly nikdy rozdrcené, zalomené nebo zkroucené.
- ▶ Pokud je přívodní kabel poškozen, musí jej vyměnit pouze pracovník autorizovaného servisu (viz záruční list), aby se zabránilo možným rizikům. .

## 11.1 Doplnkové technické údaje

|                      | HW80-BP14929A   | HW90-BP14929A | HW100-BP14929A |
|----------------------|-----------------|---------------|----------------|
| Napětí ve V          | 220-240 V~/50Hz |               |                |
| Proud v A            | 10              |               |                |
| Maximální výkon ve W | 1900            |               |                |
| Tlak vody v MPa      | 0.03 ≤ P ≤ 1    |               |                |
| Čistá hmotnost v kg  | 54              | 64            | 64             |

## 11.2 Rozměry spotřebiče

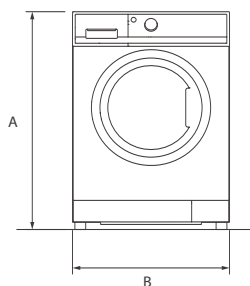

POHLED ZPŘEDU

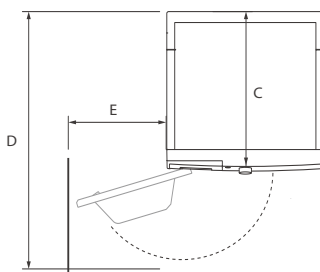

ZEĎ

POHLED SHORA

| Rozměry výrobku  | HW80-BP14929A | HW90-BP14929A | HW100-BP14929A |
|--|---------------|---------------|----------------|
| A: Celková hloubka produktu v mm                       | 850           |               |                |
| B: Celková šířka produktu v mm                         | 595           |               |                |
| C: Celková hloubka produktu (k ovládacímu panelu) v mm | 417           | 523           |                |
| D: Celková hloubka produktu v mm                       | 477           | 568           |                |
| E: Hloubka v případě otevřených dveří v mm             | 954           | 1045          |                |
| F: Minimální vzdálenost dveří od sousední stěny v mm   | 227           | 227           |                |



### Poznámka: Rozměry

Přesná výška vaší pračky závisí na tom, jak daleko jsou vysunuty nožičky od základny spotřebiče. Místo, kde instalujete vaši pračku, musí být nejméně o 40 mm širší a 20 mm hlubší než jsou její rozměry.

## 11.3 Normy a směrnice



Tento výrobek vyhovuje požadavkům všech odpovídajících směrnic ES včetně souvisejících harmonizovaných norem, které jsou nutné pro to, aby výrobek mohl nést označení CE.

Doporučujeme používat originální náhradní díly a služby zákaznického servisu Haier. Máte-li se spotřebičem nějaký problém, podívejte se prosím nejprve do sekce ŘEŠENÍ PROBLÉMŮ.

Pokud tam nenajdete řešení, kontaktujte prosím

- ▶ místního prodejce nebo
- ▶ vyhledejte oddíl Technická podpora na stránkách [www.haier.cz](http://www.haier.cz), kde můžete najít telefonní čísla a můžete aktivovat váš servisní požadavek.

Ještě, než budete kontaktovat naše Servisní centrum, zkontrolujte, zda máte níže uvedené informace.

Informace najdete na výkonnostním štítku.

Model \_\_\_\_\_ Výrobní číslo. \_\_\_\_\_

Zkontrolujte také doklady o nabytí spotřebiče, včetně případných certifikátů záruk prodloužených nad zákonný rámec, které jsou dodávány spolu se spotřebičem pro případ reklamace.

Pro všeobecné obchodní otázky vyhledejte naše níže uvedené evropské adresy.

| Evropské adresy Haier            |   |   |   |
|----------------------------------|---|---|---|
| Země*                            | Poštovní adresa   | Země*   | Poštovní adresa   |
| <b>Itálie</b>                    | Haier Europe Trading SRL<br>Via De Cristoforis, 12<br>21100 Verese<br>Itálie                            | <b>Francie</b>  | Haier France SAS<br>53 Boulevard<br>Ornano – Pleyad 3<br>93200 Saint Denis<br>FRANCIE |
| <b>Španělsko<br/>Portugalsko</b> | Haier Iberia SL<br>Pg. Garcia Faria, 49-51<br>08019 Barcelona<br>Španělsko                              | <b>Belgie-FR<br/>Belgie-NL<br/>Nizozemsko<br/>Lucembursko</b>                       | Haier Benelux SA<br>Anderlecht<br>Route de Lennik 451<br>Belgie                       |
| <b>Německo<br/>Rakousko</b>      | Haier Deutschland GmbH<br>Konrad-Zuse-Platz 6<br>81829 München<br>NĚMECKO                               | <b>Polsko<br/>Česká<br/>republika<br/>Maďarsko<br/>Řecko<br/>Rumunsko<br/>Rusko</b> | Haier Poland Sp. zo.o.<br>Al. Jerozolimskie<br>181B<br>02-222 Warszawa<br>POLSKO      |
| <b>Spojené<br/>království</b>    | Haier Appliances UK Co.Ltd.<br>One Crown Square<br>Church Street East<br>Woking, Surrey, GU21 6HR<br>UK |   |   |

\*Pro více informací prosím jděte na [www.haier.cz](http://www.haier.cz)





HW80-BP14929A - HW90-BP14929A - HW100-BP14929A

**Haier**