



AIR FRYER DELUXE NOIR



USER MANUAL

Model No.: MF-CN35B

EN.....	3	KS.....	26	RO.....	47
AL.....	5	KZ.....	28	RS.....	50
BIH.....	8	LT.....	31	RU.....	52
BG.....	10	LV.....	34	SI.....	57
CZ.....	14	MD.....	36	SK.....	59
EE.....	17	ME.....	39	UA.....	62
HR.....	19	MK.....	41	EXPLANATION OF THE MARKINGS.....	65
HU.....	23	PL.....	45		

(EN) IMAGES / (AL) FOTOGRAFIN / (BG) ИЛЮСТРАЦИИ / (BIH) SLIKE / (CZ) OBRÁZKY / (EE) JOONISED / (HR) SLIKE / (HU) KÉPEK / (KS) FOTOGRAFIN / (KZ) СУРЕТТЕР / (LT) PAVEIKSLIAUKAI / (LV) ATTĒLI / (MD) IMAGINI / (ME) SLIKE / (MK) СЛИКИ / (PL) RYSUNKI / (RO) IMAGINI / (RS) SLIKE / (RU) РИСУНКИ / (SI) SLIKE / (SK) OBRÁZKY / (UA) МАЛЮНКИ

Pic. 1

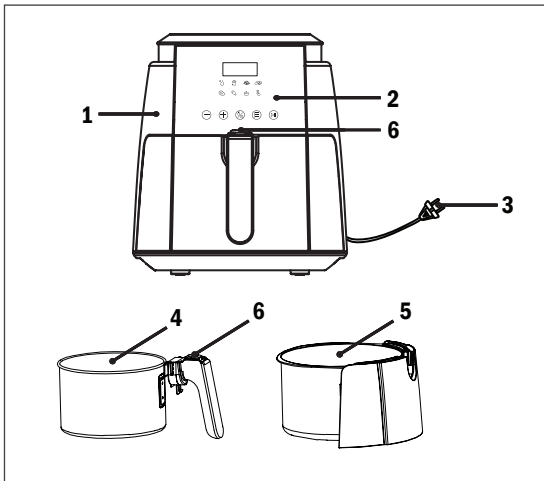

Pic. 2

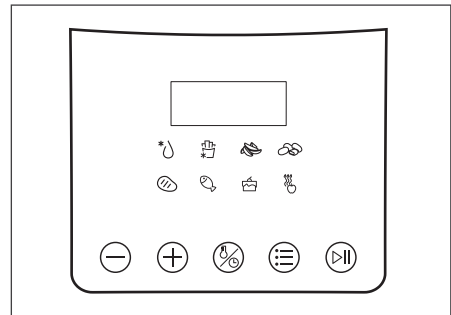

Pic. 3

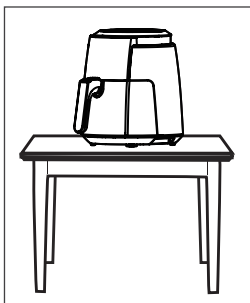

Pic. 4

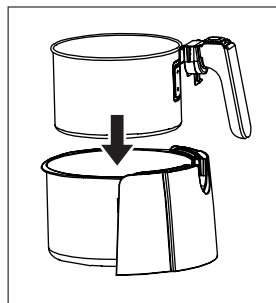

Pic. 5

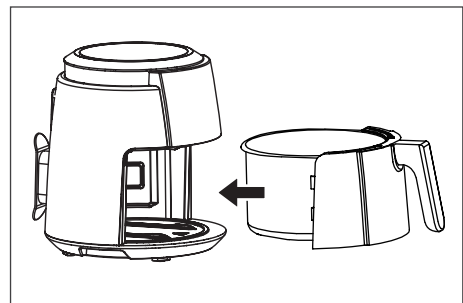

Thank you for selecting Delimano products!

Delimano brand brings innovative range of great quality kitchenware that is designed to provide healthy, tasty and enjoyable cooking experience (preparation, cooking and consumption of food), encouraging passion for cooking and entertaining no matter the level of cooking skills. Cook. Celebrate. Every day.

All Delimano products are perceived very valuable, so counterfeiters really like to copy us and thus abuse customers by worse quality with no warranty and service. Please, report any copied, counterfeit, similar product or unauthorised distributor to brand.protection@studio-modema.com in order to help us fight against illegal counterfeits.

Delimano Air Fryer Deluxe Noir – User Manual

Please read this manual thoroughly before using and save it for future reference.

WARNINGS

1. This device is intended for household, indoor and dry use only.
2. This device can be used by children aged from 8 years and above as well as by persons with reduced physical, sensory or mental capabilities or lack of experience and knowledge if they have been given supervision or instruction concerning use of the device in a safe way and understand the hazards involved. Children shall not play with the appliance. Cleaning and user maintenance should not be done by children unless they are older than 8 and supervised.
3. Plug in power supply that corresponds to the rated one on product/charger only. In case of misuse power supply or device failure may occur.
4. This device is equipped with a grounded plug. Please ensure the wall outlet in your house is well earthed.
5. If the power cable is damaged, it must be replaced immediately by authorized and qualified person only.
6. This device should never be switched on or stay plugged in power supply when not in use, while replacing accessories or during cleaning.
7. The surfaces are liable to get hot during use.
8. Do not attempt any modification or repair by yourself and ensure that any repair is conducted only by appropriately qualified technician.
9. Do not immerse any part of the appliance in water or other liquid.
10. This device should never operate empty (except before first use), because such action could result in appliance failure and/or injuries to the user.
11. Never immerse the housing, which contains electrical components and the heating elements, in water nor rinse under the tap.
12. Do not let any water or other liquid enter the appliance to prevent electric shock.
13. Always put the ingredients to be fried in the basket, to prevent it from coming into contact with the heating elements.
14. Never cover the air inlet and the air outlet openings. .
15. Do not fill the pan with oil as this may cause a fire hazard.
16. Never touch the inside of the appliance while it is operating or just ended to operate.operating.
17. Keep the power cable away from hot surfaces.
18. Before use, place the product on hard, flat, stable and dry surface.
19. Clean and dry thoroughly before first use.
20. Please refer to below paragraphs about details on cleaning, operating times and speed settings for accessories.
21. Slight odors are possible at beginning of usage until device reaches its thermal stability.
22. This device is not intended to be operated by means of an external timer or separate remote-control system.
23. During hot air frying, hot steam is released through the air outlet openings. Keep your hands and face at a safe distance from the steam and from the air outlet openings. Also be careful of hot steam and air when you remove the pan from the appliance.
24. Immediately unplug the appliance if you see dark smoke coming out of the appliance. Wait for the smoke emission to stop before you remove the pan from the appliance.

25. If the device is not working as it should, has received a sharp blow, has been dropped, damaged, left outdoors or dropped into water, do not use it.

26.  Please pay attention to scald where there is a high temperature symbol.

27. Although the product has been checked its usage and consequences are strictly user responsibility.

1) Parts

The Delimano Air Fryer Deluxe Noir contains the following parts for following functions:



Pic. 1 (see: PICTURES, Pic. 1)		
1. Main unit	3. Power cable	5. Frying bowl
2. Control panel	4. Frying basket	6. Basket release button

2) Before use

1. Remove all packaging material any stickers or labels (except rating label) from the device.
2. Wipe the main unit with a soft damp cloth and dry thoroughly.
3. Grab the basket/bowl handle and pull the basket/bowl out from main unit. Remove the frying basket by pushing the plastic cover forward and pressing the basket release button, then lift up and out of the bowl.
4. Clean the device (please refer to "Cleaning and maintenance" section)
5. Place the air fryer main unit on to a stable, heat-resistant surface, at a height that is comfortable for the user.
6. Plug the device into power supply and turn ON the (empty) device to run it for approximately 10 min - this will prevent the initial smoke or odour from affecting the taste of the food.

NOTES: When using the air fryer for the first time, a slight smoke or odour may be emitted. This is normal and will soon subside. Allow for sufficient ventilation around the air fryer during use.

3) Usage

1. The device should be placed on a flat surface (See pictures, Pic.3), so that the power cable has a sufficient length to be plugged into the socket, and the air around the product should be kept in circulation, and should not be close to flammable items.
 2. Install the basket into a bowl assembly (See pictures, Pic.4), then push it into the main unit (See pictures, Pic.5).
 3. Before placing ingredients in, preheat the machine for 3-5 minutes (preset option), the cooking effect will be better.
 4. Plug the device in power supply (beep sound and display with flashing "L"(low temperature) turns on). Press "" button to select the corresponding program/food (with corresponding pre-set temperature)
 5. Press "" button to confirm the selection (pre-set temperature starts flashing) and set/change the temperature (if needed)
 6. Press "" again to set/change (if needed) the operating time (which is flashing on display)
 7. When satisfied with temperature and time setting press >|| button to start the program: preheating will start and display will show "ON"
 8. After the preheating is completed, the device will beep and display shows "ADD", hold the top of the machine with one hand, and pull the basket/bowl out by holding the handle of the barrel with the other hand (display turns off). Place the basket/bowl on a stable surface.
 9. Put the ingredients in the basket.
 10. Reposition the basket/bowl into the main unit to start the cooking and timer (shown on display). Note: If the basket/bowl is not thoroughly pushed into the main unit, device will not start. The machine has the function of 10 minutes power off memory.
 11. After reaching half of the set heating, the machine beeps 3 times, indicating that you can pull out the basket/bowl and stir/turn the food.
 12. When time elapses the device will indicate the end of program by beep and "H"(igh) symbol lit on the display. Unplug the device and pull out the basket/bowl carefully before placing it on flat surface.
 13. Take care due to hot temperatures and steam that may cause scalding. Use of additional utensils (not included) is recommended to take food out of the basket. Alternately basket (see "Before use" section) can be taken from the bowl to pour out the food.
- NOTES: The program can be stopped and/or device put in stand-by state at any time by pressing and holding the >|| button for 3 seconds. Only basket/bowl set can be used. Use of single part (basket or bowl) is not allowed and can cause user and/or device damage.

Menu programs settings and options

Menu program	Temperature (°C)		Time (Min)	
	Pre-setting	Adjustment range	Pre-setting	Adjustment range
Defrost	90	35-90	7	1-90
French fries	200	80-200	18	1-90
Wedges	200	80-200	16	1-90
Nuggets	180	80-200	14	1-90
Meat	200	80-200	16	1-90
Fish	200	80-200	14	1-90
Cake	180	80-200	12	1-90
Dehydrate	60	35-90	8 h	1-24 h

4) Cleaning and maintenance

Always turn the device before cleaning

1. Please clean the air fryer to prevent it from being burned.
2. After using, please clean the basket and bowl bakeware on time to avoid the damage of the coating due to the erosion of food residue oil.
3. Do not use strong abrasive cleaners to prevent damage to the machine and your health.
4. Use a soft, clean cloth to wipe the air fryer. If needed damp (not wet) cloth can be used.
5. Please do not use dishwasher to clean the air fryer, otherwise it may cause damage and affect the use.
6. Use mild detergent and clean water to clean the frying pans and drums.

7. Please do not use hard and sharp items (such as wire balls, blades, etc.) to clean the device to prevent damage.
8. Store the device in dry place without direct sunlight.

5) Troubleshooting

Issue	Possible cause	Possible solution
The air fryer does not work	The device is not plugged in.	Plug the power cable into earthed power supply.
	The bowl is not installed correctly.	Slide the bowl into the device properly.
The ingredients fried with the air fryer are not done.	The amount of ingredients in the basket is too big.	Put smaller batches of ingredients in the basket. Smaller batches are also fried more evenly.
	The set temperature is too low.	Adjust/increase the temperature (see "USAGE" chapter).
	The preparation time is too short.	Adjust/increase the operating time (see "USAGE" chapter).
The ingredients are fried unevenly in the air fryer.	Ingredients were not shaken during preparation.	Ingredients that lie on top of or across each other (e.g. fries) need to be shaken halfway through the preparation time (see "USAGE" chapter).
Fried snacks are not crispy when they come out of the air fryer.	Preparing food that needs to be prepared in a traditional deep fryer.	Use appropriate snacks or lightly brush some oil onto such food for a crispier result.
I cannot slide the bowl into the device properly.	There are too much ingredients in the basket.	Do not overfill the basket, refer to the chapter "USAGE".
	The basket is not placed in the bowl correctly.	Push the basket down into the bowl until you hear a click.
White smoke comes out of the device.	Ingredients too greasy.	When greasy ingredients are fried, large amount of oil will leak into the bowl. The oil produces white smoke and the bowl may heat up more than usual. This does not affect the device or the end result.
	The bowl still contains grease residues from previous use.	White smoke is caused by grease heating up in the bowl. Make sure you clean the bowl and basket properly after each use.
Fresh potato fries are fried unevenly	Wrong potato type used.	Use fresh fries from potato for frying purposes.
	Potato sticks not rinsed before frying.	Rinse the potato sticks properly to remove starch from the surface of the sticks.
Fresh fries are not crispy	Wrong amount of oil and water in the fries.	Make sure you dry the potato sticks properly before you add the oil.
		Cut the potato sticks smaller for a crispier result.
		Add slightly more oil for a crispier result.



Faleminderit për zgjedhjen e produkteve Delimano!

Delimano sjell një varg të ri te enëve te gatimit të një cilësie te madhe dhe janë projektuar për të siguruar një eksperiencë të shëndetshme, të shijshme dhe të kënaqshme gatimi (përgatitjen, gatimin dhe konsumin e ushqimit), duke inkurajuar pasion dhe kenaqësinë për gatim pa marrë parasysh nivelin e aftësisë te gatimit. Gatoni. Festoni. Çdo ditë.

Te gjitha produktet delimano janë shumë te kerkueshme dhe per kete arsye fallsifikatoret parapelqejne te na kopjojne produktet tona dhe te abuzojne me klientet me kete gje. Ju lutem raportoni cdo fallsifikim tek brand.protection@studio-moderna.com ne menyre qe te na ndihmoni te luftojme kunder fallsifikatoreve.

Delimano Air Fryer Deluxe Noir - Manuali i Përdorimit

Ju lutemi lexoni këtë manual para se ta përdorni dhe ruajeni atë për referencë në të ardhmen.

PARALAJMERIME

1. Kjo pajisje është menduar vetëm për përdorim shtëpiak, të brendshëm dhe të thatë.
2. Kjo pajisje mund të përdoret nga fëmijë të moshës 8 vjeç e lart si dhe nga persona me aftësi të reduktuara fizike, shqisore ose mendore ose me mungesë të përvojës dhe njohurisë nëse u është dhënë mbikëqyrje ose udhëzim në lidhje me përdorimin e pajisjes në një mënyrë të sigurt dhe kuptoni rreziqet e përfshira. Fëmijët nuk duhet të luajnë me pajisjen. Pastrimi dhe mirëmbajtja e përdoruesit nuk duhet të bëhet nga fëmijët nëse nuk janë më të vjetër se 8 vjeç dhe nuk mbikëqyren.
3. Lidhni furnizimin me energji elektrike që korrespondon me atë të vlerësuar vetëm në produkt / karikues. Në rast të keqpërdorimit mund të ndodhë mosfurnizimi me energji elektrike ose dështimi i pajisjes.
4. Kjo pajisje është e pajisur me një prizë të tokëzuar. Ju lutemi sigurohuni që priza e murit në shtëpinë tuaj është e tokëzuar mirë.
5. Nëse kabli i rymës është i dëmtuar, ai duhet të zëvendësohet menjëherë nga vetëm një person i autorizuar dhe i kualifikuar.
6. Kjo pajisje nuk duhet të ndizet kurrë ose të qëndrojë e lidhur në furnizimin me energji kur nuk është në përdorim, ndërsa zëvendësoni pajisjet shitesë ose gjatë pastrimit.
7. Sipërfaqet mund të nxehen gjatë përdorimit.
8. Mos provoni te beni asnjë modifikim ose riparim nga vetë ju dhe sigurohuni që çdo riparim të

- kryhet vetëm nga teknik i kualifikuar në mënyrë të përshtatshme.
9. Mos zhytni asnjë pjesë të pajisjes në ujë ose lëng tjetër.
 10. Kjo pajisje nuk duhet të funksionojë kurrë bosh (përveç para përdorimit të parë), sepse një veprim i tillë mund të rezultojë në dështim të pajisjes dhe / ose dëmtime të përdoruesit.
 11. Asnjëherë mos e zhytni strehën, e cila përmban përbërës elektrikë dhe elementë ngrohës në ujë dhe mos e shpëlani poshtë çezmës.
 12. Mos lejoni që ujë ose lëng tjetër të hyjë në pajisje për të parandaluar goditjen elektrike.
 13. Gjithmonë vendosni përbërësit që të skuqen në shportë, për të parandaluar atë nga kontakti me elementët e ngrohjes.
 14. Asnjëherë mos mbuloni hyrjen e ajrit dhe hapjet e daljes së ajrit.
 15. Mos e mbushni tiganin me vaj pasi kjo mund të shkaktojë rrezik zjarri.
 16. Kurrë mos prekni pjesën e brendshme të pajisjes ndërsa ajo është duke funksionuar ose sapo ka mbaruar së funksionuari.
 17. Mbajeni kabllon e rrymës larg sipërfaqeve të nxehta.
 18. Para përdorimit, vendoseni produktin në sipërfaqe të fortë, të sheshtë, të qëndrueshme dhe të thatë.
 19. Pastroni dhe thani mirë para përdorimit të parë.
 20. Ju lutemi referojuni paragrafëve më poshtë në lidhje me detajet mbi pastrimin, kohën e funksionimit dhe cilësimet e shpejtësisë për aksesorët.
 21. Erërat e lehta janë të mundshme në fillim të përdorimit derisa pajisja të arrijë stabilitetin e saj termik.
 22. Kjo pajisje nuk ka për qëllim të funksionojë me anë të një kohëmatësi të jashtëm ose një sistemi të veçantë të telekomandës.
 23. Gjatë skuqjes së ajrit të nxehtë, avulli i nxehtë lirohet përmes hapjeve të daljes së ajrit. Mbani duart dhe fytyrën në një distancë të sigurt nga avulli dhe nga hapjet e daljes së ajrit. Kini kujdes gjithashtu nga avulli dhe ajri i nxehtë kur hiqni tiganin nga pajisja.
 24. Shkëputni menjëherë pajisjen nëse shihni se tymi i errët del nga pajisja. Prisni që emisioni i tymit të ndalet para se të hiqni tiganin nga pajisja.
 25. Nëse pajisja nuk po punon siç duhet, ka marrë një goditje të fortë, është rënë, dëmtuar, lënë jashtë ose ka rënë në ujë, mos e përdorni.
 26.  Ju lutemi kushtojini vëmendje flakërimit aty ku ka një simbol të temperaturës së lartë.
 27. Megjithëse produkti është kontrolluar përdorimi dhe pasojat e tij janë rreptësisht përgjegjësi e përdoruesit.

1) Pjesët

The Delimano Air Fryer Deluxe Noir përmban pjesët për funksionet e mëposhtme:

Foto 1 (shih: FOTO, Pík. 1)		
1. Njësia kryesore	3. Kablo elektrike	5. tas për tiganisje
2. Paneli i kontrollit	4. Shportë për skuqje	6. Butoni i lëshimit të shportës

2) Para përdorimit

1. Hiqni të gjithë materialin e paketimit nga ngjitësi ose etiketa (përveç etiketës së vlerësimit) nga pajisja.
2. Fshijeni njësinë kryesore me një leckë të butë dhe të lagur dhe thajeni tërësisht.
3. Kapni dorëzën e shportës / tasit dhe tërhiqni shportën / tasin nga njësia kryesore. Hiqni shportën për tiganisje duke shtypur mbulesën plastike përpara dhe shtypur butonin e lëshimit të shportës, pastaj ngriheni lart dhe jashtë tasit.
4. Pastroni pajisjen (ju lutemi referojuni seksionit "Pastrimi dhe mirëmbajtja")
5. Vendosni njësinë kryesore të fryerjes së ajrit në një sipërfaqe të qëndrueshme, rezistente ndaj nxehtësisë, në një lartësi që është e rehatshme për përdoruesin.
6. Lidhni pajisjen në furnizimin me energji elektrike dhe ndizni pajisjen (bosh) për ta ndezur për afërsisht 10 min - kjo do të parandalojë që tymi ose aroma fillestare të ndikojë në shijen e ushqimit.

SHENIME: Kur përdorni fryer për herë të parë, mund të lëshohet një tym ose erë e lehtë. Kjo është normale dhe së shpejti do të ulet. Lejoni ventilim të mjaftueshëm gjatë përdorimit.

3) Përdorimi

1. Pajisja duhet të vendoset në një sipërfaqe të sheshtë (Shih fotografitë, Foto 3), në mënyrë që kabllotja e rrymës të ketë një gjatësi të mjaftueshme për tu futur në fole, dhe ajri reth produktit duhet të mbahet në qarkullim, dhe nuk duhet të jetë afër sendeve të ndezshme.
2. instaloni shportën në një montim tasi (Shikoni figurat, Foto 4), më pas shtyjeni atë në njësinë kryesore (Shikoni figurat, Fig.5).

- Para se të vendosni përbërës, ngrohni makinën për 3-5 minuta (opsion i paravendosur), efekti i gatimit do të jetë më i mirë.
 - Lidhni pajisjen në furnizimin me energji elektrike (zëri i bipit dhe ekrani me ndezje "L" (temperatura ndizet). Shtypni "⊕" butoni për të zgjedhur programin / ushqimin përkatës (me temperaturë përkatëse të paracaktuar)
 - Shtypni "⊕" butoni për të konfirmuar zgjedhjen (temperatura e paracaktuar fillon të pulsojë) dhe vendosni / ndryshoni temperaturën (nëse është e nevojshme)
 - Shtypni "⊕" përsëri për të vendosur / ndryshuar (nëse është e nevojshme) kohën e funksionimit (e cila po pulson në ekran)
 - Kur jeni të kënaqur me vendosjen e temperaturës dhe kohës shtypni >>Butoni II për të filluar programin: ngrohja do të fillojë dhe shfaqja do të tregojë "ON"
 - Pas përfundimit të ngrohjes, pajisja do të lëshojë bip dhe në ekran shfaqet "ADD", mbajeni pjesën e sipërme të makinës me një dorë dhe tërhiqni shportën / tasin duke mbajtur dorezën e tytës me dorën tjetër (ekrani fiket) . Vendosni shportën / tas në një sipërfaqe të qëndrueshme.
 - Vendosni përbërësit në shportë.
 - Rivendosni shportën / tas në njësinë kryesore për të filluar gatimin dhe kohëmatësin (treguar në display). Shënim: Nëse shporta / tas nuk shtyhet plotësisht në njësinë kryesore, pajisja nuk do të fillojë. . Makineria ka zbritjen e kujtesës nga 10 minuta.
 - Pasi të keni aritur gjysmën e ngrohjes së caktuar, makina ben bip 3 herë, duke treguar që mund të nxirni shportën / tasin dhe ta trazoni / ktheni ushqimin.
 - Kur të kalojë koha, pajisja do të tregojë fundin e programit me bip dhe simbolin "H" (igh) të ndezur në ekran. Shkëputni pajisjen dhe tërhiqni shportën / tas me kujdes para se ta vendosni në sipërfaqe të sheshtë.
 - Kujdesuni për shkak të temperaturave të nxehta dhe avullit që mund të shkaktojnë djegie. Rekomandohet përdorimi i enëve shtesë (nuk përfshihen) për të marrë ushqimin nga shporta. Në mënyrë alternative shporta (shih seksionin "Para përdorimit") mund të merret nga tasi për të derdhur ushqimin.
- SHENIM:** Programi mund të ndalet dhe / ose pajisja të vihet në gjendje gatishmërie në çdo kohë duke shtypur dhe mbajtur >>Butoni II për 3 sekonda.
Mund të përdoret vetëm kompleti i shportës / tasit. Përdorimi i një pjese të vetme (shporta ose tas) nuk lejohet dhe mund të shkaktojë dëmtime të përdoruesit dhe / ose pajisjes.

Çlësime dhe opsionet e programeve të menisë

Menu programi	Temperatura (° C)		Koha (Min)	
	Paravendosja	Diapazoni i rregullimit	Paravendosja	Diapazoni i rregullimit
Shkrija	90	35-90	7	1-90
Patatet e skuqura	200	80-200	18	1-90
Ushqime te skuqura	200	80-200	16	1-90
Fileto pule e skuqur	180	80-200	14	1-90
Mish	200	80-200	16	1-90
Peshk	200	80-200	14	1-90
Embëlsira	180	80-200	12	1-90
Të thata	60	35-90	8 orë	1-24 orë

4) Pastrimi dhe mirëmbajtja

Gjithmonë rikthejeni pajisjen para pastrimit

- Ju lutemi pastroni fryer për të mos djegur.
- Pas përdorimit, pastroni shportën dhe enën për pjekje në kohë për të shmangur dëmtimin e veshjes për shkak të gërryerjes së vajit të mbetjetve të ushqimit.
- Mos përdorni pastrues të fortë gërryes për të parandaluar dëmtimin e makinës dhe shëndetit tuaj.
- Përdorni një leckë të butë dhe të pastër për të fshirë fryer. Nëse është e nevojshme mund të përdoret leckë (jo e lagur).
- Ju lutemi mos përdorni pjatatarëse për të pastruar fryer, përndryshe mund të shkaktojë dëme dhe të ndikojë në përdorim.
- Përdorni detergjent të butë dhe ujë të pastër për të pastruar tiganët dhe daullet.
- Ju lutemi mos përdorni sende të forta dhe të mprehta (të tilla si topa teli, tehe, etj.) Për të pastruar pajisjen për të parandaluar dëmtimin.
- Ruani pajisjen në vend të thatë pa rrezet e diellit direkte.

5) Zgjidhja e problemeve

Problem	Shkak i mundshëm	Zgjidhja e mundshme
Fryer nuk punon	Pajisja nuk është e lidhur.	Lidhni kabloun e energjisë në furnizimin me energji të tokëzuar.
	Tasi nuk është instaluar si duhet.	Rrëzohuni tasin në pajisje siç duhet.
Përbërësit e skuqur me tiganisjen e ajrit nuk janë bërë.	Sasia e përbërësve në shportë është shumë e madhe.	Vendosni tufa më të vogla përbërësisë në shportë. Tufat më të vogla skuqen gjithashtu në mënyrë të barabartë.
	Temperatura e caktuar është shumë e ulët.	Rregulloni / ritri temperaturën (shih kapitullin "PERDORIMI").
	Koha e përgatitjes është shumë e shkurtër.	Rregulloni / ritri kohën e funksionimit (shih kapitullin "PERDORIMI").
Përbërësit skuqen në mënyrë të pabarabartë në fryerjen e ajrit.	Përbërësit nuk u shkuden gjatë përgatitjes.	Përbërësit që shtrihen njëra mbi tjetrin ose përtej njëri-tjetrit (p.sh. patatet e skuqura) duhet të shkuden përgjysmë të kohës së përgatitjes (shih kapitullin "PERDORIMI").
Snacks të skuqura nuk janë të freskëta kur dalin nga fryer.	Përgatitja e ushqimit që duhet të përgatitet në një tigan tradicional.	Përdorni ushqime të përshtatshme ose lani lehtë pak vaj mbi një ushqim të tillë për një rezultat më të qartë.
Unë nuk mund ta rresqos tasin në pajisje siç duhet.	Ka shumë përbërës në shportë.	Mos e mbushni shumë shportën, referojuni kapitullit "PERDORIMI".
	Shporta nuk është vendosur në tas si duhet.	Shtypni shportën poshtë në tas derisa të dëgjoni një klikim.
Tymi i bardhë del nga pajisja.	Përbërësit shumë të yndyrshëm.	Kur përbërësit e yndyrshëm të jenë skuqur, një sasi e madhe vaji do të rrjedhë në tas. Vaji prodhon tym të bardhë dhe tasi mund të nxehtet më shumë se zakonisht. Kjo nuk ndikon në pajisje ose në rezultatin përfundimtar.
	Tasi përmban akoma mbetje të yndyrës nga përdorimi i mëparshëm.	Tymi i bardhë shkaktohet nga nxehtja e yndyrës në tas. Sigurohuni që të pastroni tasin dhe shportën siç duhet pas çdo përdorimi.
Patatet e freskëta të patates skuqen në mënyrë të pabarabartë	Lloji i gabuar i patates se perdorur.	Përdorni patate të freskëta për qëllime skuqjeje.
	Shkopinjët e patates nuk shpëlahen para se të skuqen.	Shpëlajini si duhet shkopinjët e patates për të hequr niseshten nga sipërfaqja e shkopinjve.

Patatet e freskëta nuk janë krokante	Sasia e gabuar e vajit dhe ujit në patate të skuqura.	Sigurohuni që të thani shkopihtë e patates siç duhet përpara se të shtoni vajin.
		Pritini shkopihtë e patates më të vogla për një rezultat më të freskët.
		Shtoni pak më shumë vaj për një rezultat më të mire.

BIH

Hvala vam što ste odabrali Delimano proizvode!

Brend Delimano donosi inovativnu paletu visokokvalitetnog posuđa koje je dizajnirano da pruži zdravo, ukusno i ugodno kuharsko iskustvo (priprema, kuhanje i konzumacija hrane), potičući strast za kuhanjem i zabavu bez obzira na nivo kuharskih vještina. Kuhajte. Proslavite. Svaki dan.

Svi se proizvodi Delimano smatraju vrlo vrijednima, tako da nas krivotvoritelji zaista vole kopirati i tako zloupotrijebiti kupce proizvodima lošije kvalitete bez garancije i usluge. Molimo prijavite kopirane, krivotvorene, slične proizvode ili neovlaštenog distributera na brand.protection@studio-moderna.com kako bi nam pomogli u borbi protiv ilegalnih krivotvorina.

Delimano Air Fryer Deluxe Noir – Korisnički priručnik

Molimo pročitajte ovaj priručnik prije upotrebe i sačuvajte ga za buduću upotrebu.

UPOZORENJA

1. Ovaj uređaj je namijenjen samo za kućanstvo, u zatvorenom i za suhu upotrebu.
2. Ovaj uređaj mogu koristiti djeca starija od 8 godina i više, kao i osobe smanjene fizičke, senzorne ili mentalne sposobnosti ili nedostatka iskustva i znanja ako su dobili nadzor ili upute u vezi s korištenjem uređaja na siguran način i razumiju opasnosti. Djeca se ne smiju igrati uređajem. Čišćenje i održavanje korisnika ne smiju raditi djeca osim ako su starija od 8 godina i pod nadzorom su.
3. Priključite napajanje koje odgovara nominalnom napajanju samo na proizvodu / punjaču. U slučaju zloupotrebe može doći do kvara uređaja.
4. Ovaj uređaj je opremljen uzemljenim utikačem. Molimo osigurajte da je zidna utičnica u vašoj kući dobro uzemljena.
5. Ako je kabl za napajanje oštećen, mora ga odmah zamijeniti samo ovlaštena i kvalificirana osoba.
6. Ovaj uređaj nikada ne smije biti uključen ili ostati uključen u struju dok se ne koristi, dok mijenjate dodatnu opremu ili tokom čišćenja.
7. Površine se mogu zagrijati tijekom upotrebe.
8. Ne pokušavajte sami modificirati ili popraviti i osigurajte da bilo kakvu popravku izvodi samo kvalificirani tehničar.
9. Ne potapajte nijedan dio uređaja u vodu ili drugu tečnost.
10. Ovaj uređaj nikada ne smije raditi prazan (osim prije prve upotrebe), jer takvo postupanje može dovesti do kvara uređaja i / ili povreda korisnika.
11. Kućište koje sadrži električne komponente i grejne elemente nikada ne uranjajte u vodu niti ispirajte ispod slavine.
12. Ne dopustite da u uređaj uđe voda ili druga tečnost da biste sprečili strujni udar.
13. Stavite sastojke koji se prže uvijek u košaru kako biste spriječili kontakt s grijanim elementima.
14. Nikada ne prekrivajte otvore za ulaz i izlaz zraka.
15. Ne puniti posudu uljem jer to može dovesti do opasnosti od požara.
16. Nikada ne dodirujte unutrašnjost uređaja dok radi ili je tek završio.
17. Držite kabl za napajanje dalje od vrućih površina.
18. Prije upotrebe, stavite proizvod na tvrd, ravan, stabilnu i suhu površinu.
19. Očistite i temeljito osušite prije prve upotrebe.
20. Pogledajte dolje odlomake o detaljima čišćenja, vremena rada i postavke brzine za dodatnu opremu.
21. Na početku upotrebe mogući su blagi mirisi dok uređaj ne postigne toplotnu stabilnost.
22. Ovim uređajem nije predviđeno rukovanje pomoću vanjskog tajmera ili odvojenog sistema daljinskog upravljanja.
23. Tokom prženja na vrućem zraku, vruća para ispušta se kroz otvore za izlaz zraka. Držite ruke i lice na sigurnoj udaljenosti od pare i otvora za izlaz zraka. Pazite i na vruću paru i vazduh kada

vadite posudu iz uređaja.

24. Odmah isključite aparat iz utičnice ako primijetite da iz uređaja izlazi tamni dim. Pričekajte da se emisija dima zaustavi prije nego što uklonite posudu iz uređaja.
25. Ako uređaj ne radi kako bi trebao, zadobio je oštar udarac, pao je, oštećen, ostavljen na otvorenom ili pao u vodu, nemojte ga koristiti.

26.  Obratite pažnju na opekotine na kojima se nalazi simbol visoke temperature.

27. Iako je proizvod provjeren, njegova upotreba i posljedice su strogo korisnička odgovornost

1) Dijelovi

Delimano Air Fryer Deluxe Noir sadrži sljedeće dijelove za sljedeće funkcije:r.



Slika. 1 (vidi: SLIKE, Slika. 1)		
1. Glavna jedinica	3. Kabl za napajanje	5. Posuda za prženje
2. Kontrolna ploča	4. Košara za prženje	6. Dugme za otpuštanje košare

2) Prije upotrebe

1. Uklonite sav materijal za pakovanje, sve naljepnice (osim naljepnice rejtinga) s uređaja.
2. Obrišite glavnu jedinicu mekom vlažnom krpom i temeljito osušite.
3. Uхватите ручку кошаре / посуде и извучите је из главне јединице. Уклоните кошару за пржење гурajući plastični poklopac prema naprijed i pritisajući dugme za otpuštanje košare, a zatim podignite i izvadite iz posude.
4. Očistite uređaj (pogledajte odeljak „Čišćenje i održavanje“)
5. Postavite glavnu jedinicu friteze na stabilnu, otpornu na toplotu površinu, na visinu koja je udobna za korisnika.
6. Uključite uređaj u napajanje i UKLJUČITE (prazan) uređaj da radi približno 10 minuta - to će spriječiti da početni dim ili miris utječu na ukus hrane.

NAPOMENA: Kada prvi put koristite fritezu, može doći do ispuštanja laganog dima ili mirisa. To je normalno i uskoro će se povući. Omogućite dovoljno ventilacije oko friteze tokom upotrebe.

3) Upotreba

1. Uređaj treba postaviti na ravnu površinu (vidi slike, slika 3), tako da kabl za napajanje ima dovoljnu dužinu da se uključi u utičnicu, a zrak oko proizvoda treba održavati u cirkulaciji i treba ne biti u blizini zapaljivih predmeta..
2. Instalirajte košaru u sklop posude (pogledajte slike, slika 4), a zatim je gurnite u glavnu jedinicu (pogledajte slike, slika 5).
3. Prije stavljanja sastojaka, zagrijte stroj 3-5 minuta (unaprijed postavljena opcija), učinak kuhanja bit će bolji.
4. Uključite uređaj u napajanje (zvučni signal i displej sa trepćućim „L“ (uključena temperatura) se uključuje). Pritisnite “” dugme za odabir odgovarajućeg programa / hrane (s odgovarajućom unaprijed podešenom temperaturom)
5. Pritisnite “” dugme za potvrdu odabira (unaprijed postavljena temperatura počinje treptati) i podešavanje / promjenu temperature (ako je potrebno)
6. Pritisnite “” ponovo za podešavanje / promjenu (ako je potrebno) vremena rada (koje treperi na ekranu)
7. Kada ste zadovoljni podešavanjem temperature i vremena, pritisnite dugme > II za pokretanje programa: pokrenut će se predgrijavanje i na zaslону će se prikazati „ON”
8. Nakon završetka predgrijavanja, uređaj će se oglašiti zvučnim signalom i na zaslону će se prikazati „ADD”, jednom rukom pridržavati vrh stroja, a drugom rukom izvuci košaru / zdjelu držeći dršku cijevi (zaslon se okreće isključeno). Stavite košaru / posudu na stabilnu površinu.
9. Stavite sastojke u korpu.
10. Postavite korpu / posudu u glavnu jedinicu da biste pokrenuli kuhanje i odbrojavanje (prikazano na displeju). Napomena: Ako se korpa / posuda ne ugaraju u glavnu jedinicu, uređaj se neće pokrenuti. . Uređaj ima 10 minuta isključene memorije.
11. Nakon dostizanja polovine podešenog zagrijavanja, mašina će dati zvučni signal 3 puta, pokazujući da možete izvuci košaru / posudu i promiješati / okrenuti hranu.
12. Kad protekne vrijeme, uređaj će zvučnim signalom označiti kraj programa i na ekranu svijetliti simbol „H” (tgh). Isključite uređaj i pažljivo izvucite korpu / posudu pre nego što je postavite na ravnu površinu.
13. Pažite zbog vrućih temperatura i pare koja može prouzročiti opekotine. Preporučuje se upotreba dodatnog posuda (koje nije uključeno) za vađenje hrane iz korpe. Iz posude se može izvaditi košara (pogledajte odeljak „Pre upotrebe”) da biste izvadili hranu.

NAPOMENE: Program se u svakom trenutku može zaustaviti i / ili uređaj staviti u stanje pripravnosti pritiskom i držanjem dugmeta > II 3 sekunde.

Može se koristiti samo set košara / zdjela. Upotreba jednog dijela (korpe ili posude) nije dozvoljena i može prouzrokovati štetu korisnika i / ili uređaja.

Postavke i opcije programa

Meni program	Temperatura (°C)		Vrijeme (Min)	
	Pred-podešavanje	Opseg podešavanja	Pred-podešavanje	Opseg podešavanja
Odmrzavanje	90	35-90	7	1-90
Pomfrit	200	80-200	18	1-90
Krompiriči	200	80-200	16	1-90
Nuggets	180	80-200	14	1-90
Meso	200	80-200	16	1-90
Riba	200	80-200	14	1-90
Kolači	180	80-200	12	1-90
Dehidrirati	60	35-90	8 h	1-24 h

4) Čišćenje i održavanje

Uvijek isključite uređaj prije čišćenja

1. Očistite fritezu kako biste spriječili da izgori.
2. Nakon upotrebe, na vrijeme očistite posude za pečenje u korpi i zdjeli kako biste izbjegli oštećenje premaza uslijed erozije ostataka ulja od hrane.
3. Ne koristite jaka abrazivna sredstva za čišćenje kako biste spriječili oštećenje uređaja i vašeg zdravlja.

4. Обришете фriteзу меком, чистом кrpом. По потреби се може користити влажна (не мокра) кrpа.
5. Немојте користити перлицу посуда за чишћење фriteзе, јер у супротном може проузрочити штету и утјецати на употребу.
6. Употријебите благи детерџент и чисту воду за чишћење тави и бунбјева.
7. Немојте користити чврсте и оштре предмете (попут жићаних куглица, оштрица итд.) За чишћење уређаја како бисте спрјечили оштећење.
8. Уређај чувајте на сувом мјесту без директне сунчеве свјетлости.

5|Рјешавање проблема

Problem	Mogući uzrok	Moguće rješenje
Friteza не radi	Уређај није прикључен у струју.	Прикључите кабл за напajање у уземљено напajање.
	Посуда није правилно постављена.	Гурните посуду правилно у уређај.
Састојци прџени на фriteзи нису готови.	Кoliчина састојака у кошаџи је превелика.	Ставите мање састојака у кошаџи. Мањи оброчи се такође равномјерије прџе
	Постављена температура је прениска	Подесите / повећајте температуру (погледajte поглавље „УПОТРЕБА“).
	Вријеме припреме је преkrатко.	Подесите / повећајте радно вријеме (погледajte поглавље „УПОТРЕБА“).
Састојци се прџе неравномјерно у фriteзи	Састојци се нису мјешали приликом припреме.	Састојке који леже један на другом или један преко другог (нпр. Крumpирићи) потребно је промијешати на пола пута током припреме (види поглавље „УПОТРЕБА“).
Прџени залогaји нису хрскави кад фriteза заврши с радом.	Припрема хране коју треба припремити у традиционалној фriteзи.	Користите одговарајуће грickalice или лагано нанесите мало улја на такву храну да бисте добили хрскавији резултат.
Не могу правилно угурати посуду у уређај.	У кошаџи има превише састојака.	Немојте превише напунити корпу, погледajte поглавље „УПОТРЕБА“.
	Кошаџа није правилно постављена у посуду.	Гурajte кошаџу доље у посуду док не зачујете клик.
Из уређаја излази бијели дим.	Састојци премасни.	Кад се масни састојци прџе, велика кoliчина улја ће цурити у посуду. Улје ствара бијели дим и посуда се може загрјјати више него обично. То не утјече на уређај или крајњи резултат.
	Посуда и даље садржи остатке масли из претходне употребе.	Бијели дим настаје загрјјаванјем масли у посуду. Обавезно очистите посуду и корпу након сваке употребе.
Прџени крumpирићи прџени су неравномјерно	Користи се погрешан тип крumpира.	За прџење користите свјежи крumpир.
	Штапићи крumpира који се не испиру прије прџења.	Исперите штапиће крumpира како бисте уклонили шкроб с површине штапића.
Свјежи помфрит није хрскав	Погрешна кoliчина улја и воде у помфриту.	Прије додавања улја обавезно правилно осушите штапиће крumpира.
		Изрежите штапиће крumpира за мање хрскаве резултате.
		Додајте мало више улја за хрскавији резултат.

BG

Благодарим Ви, че избрахте продуктите на Делимано!

Марката Делимано предлага иновативно кухненско оборуђване с високо квалитету, което е създадено с цел да осигури здравословни, вкусни и забавни преживявания в кухнята (свързани с подготовка, готвене и консумация на храна), които разпалват страст към готвенето и Ви помагат да се насладите на целия процес, независимо от нивото на Вашите кулинарни умения. Гответе. Забавлявайте се. Всеки ден.

Всички продукти на Делимано са с високо квалитету и ценни характеристики, затова конкуренти се опитват да правят фалшиви копия, като така мамят клиентите с некачествени продукти, без гаранция и осигурен сервис. Моля, да ни информирате на brand.protection@studio-moderna.com, ако попаднете на фалшификати или на продукти, наподобяващи нашите, предлагани от неотризирани дистрибутори, за да ни помогнете в борбата с нелегалната конкуренция.

Делимано Еър Фрайер Делукс Ноар - Упътване

Моля, преди употреба, прочетете внимателно това упътване и го запазете за бъдеща употреба.

ВНИМАНИЕ

1. Уредът е предназначен само за домашна употреба, в закрити и сухи места.
2. Този уред може да се използва от деца над 8 години и от лица, с намалени физически, сензорни или умствени способности или от такива без опит и знания, само при осигурен надзор или инструкции, засягащи безопасната употреба на уреда и възможните опасности, свързани с нея. Деца не трябва да играят с уреда. Почистването и поддръжката не трябва да се извършват от деца, освен ако са на възраст над 8 години и при осигурен надзор.
3. Включете уреда в подходящ контакт, с волтаж съответстващ на посочения върху продукта/зарядното. В случай на неправилна употреба, може да последва повреда в уреда или в контакта.
4. Това устройство е снабдено със заземен щепсел. Моля, уверете се, че контактите по стените във Вашия дом са добре заземени.
5. Ако захранващият кабел е повреден, трябва да бъде заменен незабавно, единствено от оторизирано и квалифицирано лице.
6. Устройството не трябва да е включено в контакта или активирано чрез бутона, ако не се използва, ако подменяте части от него или го почиствате.
7. Повърхностите могат да се нагреят по време на употреба.
8. Не се опитвайте да променят уреда или да го ремонтирате сами. Уверете се, че ремонтът

се извършва от техник с подходяща квалификация.

9. Не потапяйте нито една част от уреда във вода или друга течност.
10. Този уред не трябва да работи празен (освен преди първа употреба), защото подобно действие може да доведе до повредата му и/или до наранявания на потребителя.
11. Никога не потапяйте корпуса, който съдържа електрически компоненти и нагревателни елементи, във вода. Също така, не мийте под течаща вода.
12. Не допускайте вода или друга течност да попадне в уреда, тъй като може да предизвика токов удар.
13. Винаги поставяйте съставките за пържене в кошницата, за да предотвратите контакт с нагревателните елементи.
14. Никога не покривайте входящите и изходящите отвори за въздух.
15. Не пълнете съда за готвене с мазнина, тъй като това може да причини опасност от пожар.
16. Никога не докосвайте вътрешността на уреда, докато работи или ако току-що е приключил работата си.
17. Дръжте захранващия кабел далеч от горещи повърхности.
18. Преди употреба, поставете уреда върху твърда, плоска, стабилна и суха повърхност.
19. Почистете и подсушете старателно преди първа употреба.
20. Моля, запознайте се с параграфите по-долу за подробности относно почистването, времето за работа и настройките на скоростта.
21. Възможна е поява на лека миризма при първа употреба, докато устройството достигне термична стабилност.
22. Това устройство не може да се управлява чрез външен таймер или отделна система за дистанционно управление.
23. По време на пържене с горещ въздух през отворите за изпускане на въздуха се отделя гореща пара. Дръжте ръцете и лицето си на безопасно разстояние от парата и отворите за изходящия въздух. Внимавайте с горещата пара и въздух, когато изваждате съда за готвене от уреда.
24. Незабавно изключете уреда от контакта, ако видите, че от уреда излиза тъмен дим. Изчакайте дименето да спре, преди да извадите съда за готвене от уреда.
25. Ако уредът не работи както трябва, ако е ударен, изпуснат, повреден, оставен на открито или е паднал във вода, не го използвайте.
26.  Моля, обърнете внимание дали няма прегаряне, когато има символ за висока температура.
27. Въпреки че продуктът е тестван, употребата му и последствията от нея са категорично отговорност на потребителя.

1) Части

Делимано Еър Фрайер Делукс Ноар съдържа следните части за съответните функции:



Картинка 1 (вижте: КАРИНКИ , картинка 1)		
1. Основна част	3. Захранващ кабел	5. Купа за пържене
2. Контролен панел	4. Кошница за пържене	6. Бутон за освобождаване на кошницата

2) Преди първа употреба

1. Отстранете всички опаковъчни материали, стикери или етикети (с изключение на енергийния етикет) от уреда.
2. Почистете основната част с мека влажна кърпа и подсушете добре.
3. Хванете дръжката на кошницата/купата и я извадете от основната част. Отстранете кошницата за пържене, като повдигнете пластмасовия капак и натиснете бутона за освобождаване на кошницата, след това повдигнете нагоре и извадете от купата.
4. Почистете уреда (моля, следвайте инструкциите от раздел „Почистване и поддръжка“)
5. Поставете основната част на еър fryiera върху стабилна, термоустойчива повърхност, на височина удобна за потребителя.
6. Включете уреда в контакта и активирайте чрез колчето, като го оставите да работи празен за около 10 минути – така вухът на храната няма да бъде повлиян от първоначалния дим и миризма.

ЗАБЕЛЕЖКИ: Когато използвате еър fryiera за първи път, може да се появи лек дим или миризма. Това е нормално и бързо ще премине. Осигурете достатъчно проветряемост около еър fryiera, докато работи.

3) Употреба

1. Устройството трябва да бъде поставено на равна повърхност (вижте картинки, картинка 3) и на подходящо разстояние от контакта, съобразено с дължината на кабела, а въздухът около продукта трябва да циркулира свободно и да не е в близост до запалими предмети.
2. Поставете кошницата в купата (вижте картинки, картинка 4), след това я натиснете, за да влезе в основната част (вижте картинки, картинка 5).
3. Преди да поставите съставките, загрейте уреда за 3-5 минути (предварително зададена опция), така крайният резултат от готвенето ще бъде по-добър.
4. Включете устройството в захранването (ще се чуе звук от сигнал и на дисплея ще мига индикация „L“ (за ниска температура). Натиснете  бутона, за да изберете съответната програма / храна (със съответстваща, предварително зададена температура)
5. Натиснете  бутона, за да потвърдите избора (предварително зададената температура започва да мига) и можете да зададете друга/ промените температурата (ако е необходимо).
6. Натиснете  отново, за да зададете / промените (ако е необходимо) времето за работа (което мига на дисплея).
7. Когато постигнете желаната настройка на температурата и времето, натиснете бутона > II, за да стартирате програмата: ще започне предварителното загряване и дисплеят ще покаже „ON“.
8. След приключване на предварителното загряване, устройството ще издава звуков сигнал и на дисплея ще се изписва „ADD“, Задръжте горната част на уреда с една ръка и издърпайте кошницата / купата, като държите дръжката на уреда с другата ръка (дисплеят ще се изключи). Поставете кошницата / купата върху стабилна повърхност.
9. Поставете съставките в кошницата.
10. Поставете отново кошницата / купата в основната част, за да стартирате готвенето и таймера (показан на дисплея). Забележка: Ако кошницата / купата не се нагласи правилно в основната част, устройството няма да се стартира. Уредът е снабден с функция за запаметяване на настройките в рамките на 10 минути.
11. След достигане на половината от зададеното време, уредът ще издаде звуков сигнал 3 пъти, показвайки, че можете да извадите кошницата / купата и да разбъркате / обърнете храната.
12. Когато времето изтече, устройството ще покаже края на програмата със звуков сигнал и на дисплея ще свети символ „H“ (висок). Изключете устройството и извадете внимателно кошницата / купата, преди да я поставите на равна повърхност.
13. Трябва да бъдете внимателни, заради високите температури и гореща пара, които могат да причинят изгаряне. Използвайте допълнителни прибори (не са включени), за да извадите храната от кошницата. Другият начин е да извадите кошницата (вижте раздела „Преди употреба“) от купата, за да изпилете готовата храната. **ЗАБЕЛЕЖКИ:** Програмата може да бъде спряна и / или устройството да бъде в режим „stand-by“ по всяко време, като натиснете и задръжите бутона > II за 3 секунди. Може да се използва само целият комплект кошница / купа. Използването само на едната част (кошница или купа) не е разрешено и може да причини нараняване на потребителя и / или повреда на устройството.

Меню за настройка на програмите и възможните опции

Меню на програмите	Температура (°C)		Време (Минути)	
	Предварително зададена	Възможности за настройка	Предварително зададена	Възможности за настройка
Размразяване	90	35-90	7	1-90
Пържени картофи	200	80-200	18	1-90
Картофи „Уеджис“	200	80-200	16	1-90
Хапки	180	80-200	14	1-90
Месо	200	80-200	16	1-90
Риба	200	80-200	14	1-90
Кекс	180	80-200	12	1-90
Дехидратация	60	35-90	8 часа	1-24 часа

4) Почистване и поддръжка

Преди да започнете почистване или поддръжка, изключете уреда.

1. Моля, почистете еър фрайера, за да го предпазите от повреда.
2. След употреба, моля, почистете кошницата и купата навреме, за да избегнете повреда на покритието, поради възможна ерозия, вследствие на остатъчни мазнини от храната.
3. Не използвайте силни, абразивни, почистващи препарати, за да предотвратите повреда на уреда и негативни последици за Вашето здраве.
4. Използвайте мека, чиста кърпа, за да избършете еър фрайера. При необходимост, може да се използва влажна (не мокра) кърпа.
5. Моля, не използвайте съдомиялна машина за почистване на еър фрайера, в противен случай това може да причини повреда и нарушено функциониране.
6. Използвайте мек препарат и чиста вода за почистване на съдовете за пържене.
7. Моля, не използвайте твърди и остри предмети (като тел, остриета и др.) за почистване на устройството, за да не причините повреда.
8. Съхранявайте уреда на сухо място, без пряка слънчева светлина.

5) Отстраняване на неизправности

Проблем	Вероятна причина	Възможно решение
Еър фрайерът не работи	Уредът не е включен в контакта.	Включете захранващия кабел в заземен контакт.
	Купата не е монтирана правилно.	Поставете правилно купата в уреда.
Продуктите, обработвани с еър фрайера, са сурови.	Количеството на продуктите в кошницата е твърде голямо.	Поставете по-малки количества продукти в кошницата. По този начин, ще могат да се изпържат равномерно.
	Зададената температура е твърде ниска.	Настройте/увеличете температурата (виж раздел „Употреба“).
Продуктите са изпържени неравномерно в еър фрайера.	Зададеното време за приготвяне е твърде кратко.	Настройте/увеличете времето (виж раздел „Употреба“).
	Продуктите не са разбъркани, по време на готвенето.	Продуктите, които са разположени един върху друг (например картофи), трябва да бъдат разбъркани по средата на времето за готвене (виж раздел „Употреба“).
Пържените snackове не са хрупкави, когато ги извади от еър фрайера.	Пригответе храни, които е необходимо да бъдат готвени, в традиционен фритюрник.	Използвайте подходящите snackове и ги намажете с малко мазнина, за по-хрупкав резултат.
Не мога да поставя правилно купата в уреда.	Има твърде много храна в кошницата	Не препълвайте кошницата, вижте раздел „Употреба“.
	Кошницата не е поставена правилно в купата.	Натиснете кошницата надолу в купата, докато чуете кликане.

Бял дим излиза от уреда.	Продуктите са твърде мазни.	Когато пържите мазни продукти, голямо количество мазнина изтича в купата, като се образува бял дим и купата може да се нагрее повече от обичайното. Това не влияе върху уреда или крайния резултат.
	В купата все още има мазни остатъци от предишна употреба.	Образува се бял дим от нагряването на мазнината в купата. Уверете се, че почиствате купата и кошницата правилно, след всяка употреба.
Пресните пържени картофи са изпържени неравномерно.	Използвали сте грешен сорт картофи.	Използвайте пресни картофи, подходящи за пържене.
	Картофите не се изпекли преди пържене.	Изпекнете картофите, за да отстраните скорбялата от тях.
Пържените картофи не са хрупкави.	Грешно количество мазнина и вода в картофите.	Уверете се, че сте отделили добре картофените пръчици, преди да добавите олиото.
		Нарежете картофените пръчици на по-малки парчета, за по-хрупкав резултат.
		Добавете малко повече олио, за по-хрупкав резултат.

В качеството Ви на потребител Вие имате право, без да дължите обезщетение или неустойка и без да посочвате причина, да се откажете от сключения договор от разстояние в срок от 14 /четиринадесет/ календарни дни, считано от датата на получаване на поръчаната стока.

За надлежно упражняване на правото си на отказ, следва да представите на „СТУДИО МОДЕРНА БЪЛГАРИЯ“ ЕООД стоката във вида, в който сте я получили, с изцяло запазена опаковка и неизползвана по предназначение, придружена с всички оригинални документи – договор, фактура, касова бележка. Необходимо е да изпратите стоката на адрес: ЮРОПАРК ОФИС – СГРАДА, 1750 София, Столична община, район Младост, бул. „Цариградско шосе“ № 40 без неоправдано забавяне и във всички случаи не по-късно от 14 /четиринадесет/ дни, считано от деня, в който сте ни информирали за отказа си от договора.

Не се приема отказ от покупка и не се възстановяват направените плащания, в случай, че: стоката е била употребявана по предназначение; стоката е била разпечатана и връщането ѝ е невъзможно поради хигиенни / здравни съображения; при непредставяне на необходимите документи, както и в останалите случаи по чл. 57 от Закона за защита на потребителите.

Гаранционен срок - 24 месеца

Гаранционната карта е в сила единствено с приложен към нея документ за закупуване – фактура или касов бон.

Име

Адрес

Търговски обект

Фактура № / Касов бон / Дата

Гаранционни условия

- Гаранционният срок започва да тече от датата на закупуването на уреда от лицето, посочено по-горе;
- Гаранционното обслужване се осъществява само при наличието на коректно изпълнени и валидни гаранционни документи за уреда и при представяне на валидни платежни документи за уреда (касова бележка или фактура);
- Уредът е предназначен единствено за домашна употреба и не трябва да се използва за професионални цели;
- Гаранцията е валидна само за повреди, дължащи се на производствен дефект, който се е проявил в рамките на гаранционния срок;
- Гаранцията важи на територията на Република България.

Търговската гаранция не се признава в следните случаи:

- При неспазване изискванията за употреба на уреда и/или опит за ремонт от неупълномощено от „СТУДИО МОДЕРНА – БЪЛГАРИЯ“ ЕООД лице;
- При повреди, дължащи се на некачествен транспорт, неподходящо съхранение, неизправности по електрическата мрежа, неспазване на придружаващата уреда документация;
- При повреди в резултат на форсмажорни обстоятелства.

Допълнителна гаранционна информация при директна продажба (при закупуване на място от магазин)

Претенции за некомплектovanост на изделието се обслужват само в момента на неговото закупуване/доставка.

Заявления за предоставяне на търговска гаранция могат да се предявят по Ваш избор на адреса на управление на Студио Модерна – България ЕООД в гр. София, ЮРОПАРК ОФИС – СГРАДА, 1750 София, Столична община, район Младост, бул. „Цариградско шосе“ № 40 или във всеки един от търговските обекти на Студио Модерна – България ЕООД в Република България.

Допълнителна гаранционна информация при продажба от разстояние (по телефона)

Заявления за предоставяне на търговска гаранция могат да се предявят по Ваш избор на адреса на управление на Студио Модерна – България ЕООД в гр. София, ЮРОПАРК ОФИС – СГРАДА, 1750 София, Столична община, район Младост, бул. „Цариградско шосе“ № 40 или във всеки един от търговските обекти на Студио Модерна – България ЕООД в Република България.

Законова гаранция

Независимо от настоящата търговска гаранция, продавачът отговаря за липсата на съответствие на потребителската стока с договора за продажба съгласно законовата гаранция.

Настоящата търговска гаранция не оказва влияние върху правата на потребителите, произтичащи от разпоредбите на чл. 112-115 от Закона за защита на потребителите, а именно:

Права на потребителя

Чл. 112. (1) При несъответствие на потребителската стока с договора за продажба потребителят има право да предяви рекламация, като поиска от продавача да приведе стоката в съответствие с договора за продажба. В този случай потребителят може да избира между извършване на ремонт на стоката или замяната ѝ с нова, освен ако това е невъзможно или избраният от него начин за обезщетение е непропорционален в сравнение с другия.

(2) Смята се, че даден начин за обезщетяване на потребителя е непропорционален, ако неговото използване налага разходи на продавача, които в сравнение с другия начин на обезщетяване са неразумни, като се вземат предвид:

1. стойността на потребителската стока, ако нямаше липса на несъответствие;
2. значимостта на несъответствието;
3. възможността да се предложи на потребителя друг начин на обезщетяване, който не е свързан със значителни неудобства за него.

Чл. 113. (1) Когато потребителската стока не съответства на договора за продажба, продавачът е длъжен да я приведе в съответствие с договора за продажба.

(2) Привеждането на потребителската стока в съответствие с договора за продажба трябва да се извърши в рамките на един месец, считано от предявяването на рекламацията от потребителя.

(3) След изтичането на срока по ал. 2 потребителят има право да развали договора и да му бъде възстановена заплатената сума или да иска намаляване на цената на потребителската стока съгласно чл. 114.

(4) Привеждането на потребителската стока в съответствие с договора за продажба е безплатно за потребителя. Той не дължи разходи за експедиране на потребителската

стока или за материали и труд, свързани с ремонта ѝ, и не трябва да напуска значителни неудобства.

(5) Потребителят може да иска и обезщетение за претърпените вследствие на несъответствието вреди.

Чл. 114. При несъответствие на потребителската стока с договора за продажба и когато потребителят не е удовлетворен от решаването на рекламацията по чл. 113, той има право на избор между една от следните възможности:

1. разваляне на договора и възстановяване на заплатената от него сума;

2. намаляване на цената.

(2) Потребителят не може да претендира за възстановяване на заплатената сума или за намаляване цената на стоката, когато търговецът се съгласи да бъде извършена замяна на потребителската стока с нова или да се поправи стоката в рамките на един месец от предявяването на рекламацията от потребителя.

(3) Търговецът е длъжен да удовлетвори искане за разваляне на договора и да възстанови заплатената от потребителя сума, когато след като е удовлетворил три рекламации на потребителя чрез извършване на ремонт на една и съща стока, в рамките на срока на гаранцията по чл. 115, е налице следваща поява на несъответствие на стоката с договора за продажба.

(4) Потребителят не може да претендира за разваляне на договора, ако несъответствието на потребителската стока с договора е незначително.

Чл. 115. (1) Потребителят може да упражни правото си по този раздел в срок до две години, считано от доставянето на потребителската стока.

(2) Срокът по ал. 1 спира да тече през времето, необходимо за поправката или замяната на потребителската стока или за постигане на споразумение между продавача и потребителя за решаване на спора.

(3) Упражняването на правото на потребителя по ал. 1 не е обвързано с никакъв друг срок за предявяване на иск, различен от срока по ал. 1.

Право на отказ от договор за продажба, сключен от разстояние (по телефона)

В качеството Ви на потребител Вие имате право, без да дължите обезщетение или неустойка и без да посочвате причина, да се откажете от сключения договор в срок от 14 /четирнадесет/ календарни дни, считано от датата на получаване на уреда.

За да упражните правото си на отказ от договора, сключен от разстояние, по Ваш избор можете да уведомите вносителя за желанието си чрез:

1. попълване на формуляра за отказ от покупка на електронната страница на вносителя: www.topshop.bg;

2. чрез попълване и подаване на стандартния формуляр за отказ в писмена форма на следния адрес на вносителя: ЮРОПАРК ОФИС – СГРАДА, 1750 София, Столична община, район Младост, бул. „Цариградско шосе“ № 40 или

3. по друг начин, в това число – чрез писмо, изпратено до вносителя по пощата, на електронна поща на вносителя или по друг начин.

За надлежно упражняване на правото на отказ, следва да представите на „СТУДИО МОДЕРНА БЪЛГАРИЯ“ ЕООД стоката във вида, в който сте я получили, с изцяло запазена опаковка и неизползвана по предназначение, придружена с всички оригинални документи – договор, фактура, касова бележка. Необходимо е да изпратите стоката на адрес: ЮРОПАРК ОФИС – СГРАДА, 1750 София, Столична община, район Младост, бул. „Цариградско шосе“ № 40 без неоправдано забавяне и във всички случаи не по-късно от 14 /четирнадесет/ дни, считано от деня, в който сте ни информирали за отказа си от договора. Не се приема отказ от покупка и не се възстановяват направените плащания, в случай, че: стоката е била употребявана по предназначение; стоката е била разпечатана и връщането ѝ е невъзможно поради хигиенни / здравни съображения; при непредставяне на необходимите документи, както и в останалите случаи по чл. 57 от Закона за защита на потребителите.

Рекламации

Рекламации до Студио Модерна България ЕООД при закупуване на уреда на място в магазина или при договори за продажба, сключени от разстояние могат да се предявяват по Ваш избор на адреса на управление на Студио Модерна – България ЕООД в гр. София, ЮРОПАРК ОФИС – СГРАДА, 1750 София, Столична община, район Младост, бул. „Цариградско шосе“ № 40 или във всеки един от търговските обекти на Студио Модерна – България ЕООД в Република България.

Съгласно чл. 114, ал. 3 от Закона за защита на потребителите, имате право да искате разваляне на договора за продажба на уреда и да получите обратно платената от Вас цена, ако след като Студио Модерна – България ЕООД е удовлетворило три Ваши рекламации на уреда чрез извършване на ремонт в рамките на две години от влизането Ви във владение на уреда, е налице следваща поява на несъответствие на уреда с договора за продажба.

За допълнителна информация можете да се свържете с отдел „Грижа за клиента“ на тел. 02/ 81 851 51 от понеделник до петък, имейл: care.bg@studio-moderna.com



Děkujeme, že jste si vybrali výrobky společnosti Delimano!

Delimano nabízí inovativní řadu vysoce kvalitních kuchyňského nádobí, které je navrženo tak, aby poskytovalo zdravý, chutný a příjemný zážitek při vaření (při přípravě, samotném vaření i konzumaci jídla), probouzelo ve vás nadšení pro vaření a především aby váš vaření bavilo bez ohledu na úroveň vašich kuchařských dovedností. Vařte se. Každý den. Všechny výrobky Delimano jsou považovány za velmi hodnotné, proto nás naši zákazníci velmi rádi kopírují, zneužívají důvěru našich zákazníků a poskytují jim horší kvalitu bez záruky a sensisu. Jakýkoli kopírovaný, padělaný či podobný výrobek nebo neautorizovaného distributora prosím nahleďte na brand.protection@studio-moderna.com a pomozte nám v boji proti nezákonným padělkům.

Horkovzdušná fritéza Delimano Deluxe Noir – návod k použití

Před použitím výrobku si prosím pečlivě přečtete tento návod a uchovejte si ho pro případ, že byste se k němu potřebovali vrátit.

UPOZORNĚNÍ

1. Tento spotřebič je určen pouze pro domácí použití, uvnitř a v suchu.
2. Tento spotřebič mohou používat děti starší 8 let a osoby se sníženými fyzickými, smyslovými nebo mentálními schopnostmi nebo nedostatkem zkušeností a znalostí, pokud jim byl poskytnut dohled nebo poučení o bezpečném používání spotřebiče a pokud pochopily rizika s tím spojená. Děti si nesmí se spotřebičem hrát. Čištění a uživatelskou údržbu nesmí provádět děti, pokud nejsou starší 8 let a nejsou pod dozorem.
3. Zapojte spotřebič do zdroje napájení, který odpovídá hodnotám uvedeným na výrobku/nabíječce. V případě nesprávného použití může dojít k poruše napájení nebo spotřebiče.
4. Tento spotřebič je vybaven uzemněnou zástrčkou. Ujistěte se, že zásuvka ve vašem domě je dobře uzemněna.
5. Pokud je napájecí kabel poškozen, musí být okamžitě vyměněn autorizovanou a kvalifikovanou osobou.
6. Pokud spotřebič není používán, při výměně příslušenství nebo během čištění byste

- spotřebič nikdy neměli nechávat zapnutý ani zapojený do napájení.
7. Povrchy se mohou během používání zahřívat.
 8. Nepokoušejte se sami provádět jakékoli úpravy ani opravy a zajistěte, aby opravy prováděl pouze náležitě kvalifikovaný technik.
 9. Neponořujte jakoukoli součást spotřebiče do vody ani jiných tekutin.
 10. Tento spotřebič byste nikdy neměli zapínat prázdný (kromě prvního použití), protože by to mohlo mít za následek poruchu spotřebiče a/nebo zranění uživatele.
 11. Kryt, který obsahuje elektrické součásti a topná tělesa, nikdy neponořujte do vody ani neoplachujte pod tekoucí vodou.
 12. Dbejte na to, aby do spotřebiče nevnikla voda nebo jiná tekutina, aby nedošlo k úrazu elektrickým proudem.
 13. Ingredience na fritování vždy vkládejte do košíku, aby se zabránilo kontaktu s topnými tělesy.
 14. Nikdy nezakrývejte otvory pro přívod a odvod vzduchu.
 15. Nenaplňujte pánev olejem, protože by to mohlo způsobit požár.
 16. Nikdy se nedotýkejte vnitřku spotřebiče, když je v provozu nebo když jste ho právě vypnuli.
 17. Chraňte kabel před horkými povrchy.
 18. Před použitím umístěte výrobek na tvrdý, rovný, stabilní a suchý povrch.
 19. Před prvním použitím výrobek důkladně očistěte a osušte.
 20. V následujících odstavcích najdete podrobnosti týkající se čištění, doby provozu a nastavení rychlosti.
 21. Na začátku používání je možné, že ucítíte jemný zápach, dokud spotřebič nedosáhne své tepelné stability.
 22. Tento spotřebič není určen k tomu, aby byl ovládán pomocí externího časovače nebo samostatného systému dálkového ovládání.
 23. Během horkovzdušného fritování je horká pára uvolňována skrz otvory pro výstup vzduchu. Udržujte ruce a obličej v bezpečné vzdálenosti od páry a otvorů pro výstup vzduchu. Při vyjímání pánve ze spotřebiče si dávejte pozor na horkou páru a vzduch.
 24. Pokud vidíte, že ze spotřebiče vychází tmavý kouř, okamžitě jej vypojte ze sítě. Před vyjmutím pánve ze spotřebiče počkejte, než ze spotřebiče přestane vycházet kouř.
 25. Pokud spotřebič nefunguje tak, jak by měl, pokud byl vystaven ostrému úderu, spadl, byl poškozen, ponechán venku nebo spadl do vody, nepoužívejte jej.
 26.  Dávejte si pozor na opaření, když uvidíte symbol vysoké teploty.
 27. Přestože byl výrobek zkontrolován, jeho použití a důsledky jsou výhradně odpovědností uživatele.

1) Části

Horkovzdušná fritéza Delimano Deluxe Noir obsahuje následující části:

Obr. 1 (viz: OBRAZKY , Obr. 1.)		
1. hlavní jednotka	3. napájecí kabel	5. fritovací nádoba
2. ovládací panel	4. fritovací košík	6. tlačítko pro uvolnění košíku



2) Před použitím

1. Odstraňte ze spotřebiče veškerý obalový materiál, samolepky či štítky (kromě výrobního štítku).
2. Očistěte hlavní jednotku měkkým navlhčeným hadříkem a důkladně ji osušte.
3. Uchopte držadlo koše/nádoby a vytáhněte košík/nádobu z hlavní jednotky. Vyjměte fritovací košík zatlačením plastového krytu dopředu a stisknutím tlačítka pro uvolnění košíku, poté ho zvedněte a vyjměte z nádoby.
4. Vycistěte spotřebič (viz část „Čištění a údržba“)
5. Umístěte hlavní jednotku fritézy na stabilní, tepelně odolný povrch ve výšce, která je pohodlná pro uživatele.
6. Zapojte spotřebič do sítě a zapněte ho (**naprázdno**). Nechte ho běžet přibližně 10 minut – to zabrání tomu, aby počáteční kouř nebo zápach ovlivnil chuť jídla.

POZNÁMKY: Při prvním použití fritézy může dojít ke vzniku mírného kouře nebo zápachu. To je normální a brzy to odezní. Během používání zajistěte kolem fritézy dostatečné větrání.

3) Použití

1. Spotřebič by měl být umístěn na rovném povrchu (viz obrázky, Obr.3), aby měl napájecí kabel dostatečnou délku k tomu, aby mohl být zapojen do zásuvky, a aby mohl kolem spotřebiče volně proudit vzduch. Také by výrobek neměl být v blízkosti hořlavých předmětů.

- Vložte košík do nádoby (viz obrázky, Obr. 4) a poté jej zasuněte do hlavní jednotky (viz obrázky, Obr. 5).
- Před vložením ingrediencí předehejte spotřebič po dobu 3-5 minut (přednastavená možnost), dosáhnete pak lepších výsledků.
- Zapojte spotřebič do sítě (uslyšíte pípnutí a zapne se displej s blikajícím „L“ (nízká teplota). Stisknutím tlačítka “” zvolíte odpovídající program/potravinu (s odpovídající přednastavenou teplotou)
- Stisknutím tlačítka “” potvrdíte výběr (přednastavená teplota začne blikat) a nastavíte/změníte teplotu (v případě potřeby)
- Opětovným stisknutím tlačítka “” nastavíte/změníte (v případě potřeby) dobu provozu (která bliká na displeji)
- Pokud jste spokojeni s nastavením teploty a času, spusťte program stisknutím tlačítka > II: spustí se přehřívání a na displeji se zobrazí „ON“
- Po skončení přehřívání spotřebič zapíjí a na displeji se zobrazí „ADD“ (PŘIDAT), jednou rukou uchopíte horní část spotřebiče a druhou rukou vytáhněte košík/nádobu za držadlo (displej se vypne). Umístěte košík/nádobu na stabilní povrch.
- Vložte do košíku ingredience.
- Vraťte košík/nádobu do hlavní jednotky, abyste spustili vaření a časovač (zobrazí se na displeji). **Poznámka:** Pokud není košík/nádobu důkladně zasunut do hlavní jednotky, spotřebič se nespustí. Spotřebič má funkci automatického vypnutí po 10 minutách.
- Po uplynutí poloviny nastaveného času spotřebič třikrát zapíjí, což znamená, že můžete košík/nádobu vytáhnout a promíchat/obrátit jidlo.
- Po uplynutí času spotřebič oznámí pípnutím konec programu a na displeji se rozsvítí symbol „H“ (vysoký). Odpojte spotřebič ze sítě a opatrně vytáhněte košík/nádobu a položte je na rovný povrch.
- Buďte opatrní z důvodu vysoké teploty a páry, které mohou způsobit opaření. K vyjmutí jídla z košíku se doporučuje použít další náčiní (není součástí balení). Alternativně lze vyjmout košík (viz sekce „Před použitím“) z nádoby a jídlo z něj vyspat.
POZNÁMKY: Program lze kdykoli zastavit a/nebo přepnout zařízení do pohotovostního režimu stisknutím a podržením tlačítka > II po dobu 3 sekund.
Lze použít pouze kombinaci košíku a nádoby. Použití pouze jednoho dílu (košíku nebo nádoby) není povoleno a může způsobit poškození spotřebiče nebo zranění.

Programy a nastavení

Program	Teplota (°C)		Čas (min)	
	Přednastavení	Rozsah nastavení	Přednastavení	Rozsah nastavení
rozmrazování	90	35-90	7	1-90
hranolky	200	80-200	18	1-90
americké brambory	200	80-200	16	1-90
nugety	180	80-200	14	1-90
maso	200	80-200	16	1-90
ryby	200	80-200	14	1-90
koláč	180	80-200	12	1-90
dehydratace	60	35-90	8 hod	1-24 h

4) Čištění a údržba

Před čištěním vždy spotřebič nejprve vypněte.

- Očistěte prosím horkovzdušnou fritézu, aby se nespálila.
- Po použití včas vyčistěte košík a nádobu, aby nedošlo k poškození povrchu zbytky oleje z potraviny.
- Nepoužívejte abrazivní čisticí prostředky, aby nedošlo k poškození spotřebiče a vašeho zdraví.
- Horkovzdušnou fritézu očistěte měkkým, čistým hadříkem. V případě potřeby lze použít vlhký (ne mokrý) hadřík.
- K čištění fritézy nepoužívejte myčku nádobí, protože by mohlo dojít k poškození a mohlo by to ovlivnit používání.
- K čištění příslušenství použijte jemný čisticí prostředek a čistou vodu.
- K čištění spotřebiče nepoužívejte tvrdé a ostré předměty (například drátěnky, nože atd.), aby nedošlo k poškození spotřebiče.
- Skládejte spotřebič na suchém místě bez přímého slunečního záření.

5) Řešení problémů

Problém	Možná příčina	Možné řešení
Horkovzdušná fritéza nefunguje	Spotřebič není zapojený do sítě.	Zapojte napájecí kabel do uzemněného zdroje napájení.
	Nádobu není správně vložena.	Zasuňte nádobu do spotřebiče správně.
Ingredience připravované v horkovzdušné fritéze nejsou hotové.	Množství ingrediencí v košíku je příliš velké.	Dávejte do košíku menší množství ingrediencí. Díky tomu se jídlo také osmaží rovnoměrněji.
	Nastavená teplota je příliš nízká.	Upravte/zvyšte teplotu (viz kapitola „POUŽITÍ“).
	Doba přípravy je příliš krátká.	Upravte/zvyšte dobu provozu (viz kapitola „POUŽITÍ“).
Ingredience nejsou v horkovzdušné fritéze osmaženy rovnoměrně.	Ingredience nebyly během přípravy protřepány.	Ingredience, které se překrývají (např. hranolky), je třeba v polovině doby přípravy protřepat (viz kapitola „POUŽITÍ“).
Smažené jídlo není po vyndání z fritézy křupavé.	Příprava jídla, které je třeba připravovat v klasické křupavé.	Použijte vhodné suroviny nebo ingredience lehce potřete trochou oleje, abyste získali křupavější výsledek.
	Nedokážu zasunout nádobu do spotřebiče správně.	V košíku je příliš mnoho ingrediencí. Košík není správně vložen do nádoby.
Ze spotřebiče vychází bílý kouř.	Ingredience jsou příliš mastné.	Při smažení mastných ingrediencí do nádoby vyteče velké množství oleje. Olej vytváří bílý kouř a nádobu se může zahřát více než obvykle. To nemá vliv na spotřebič, ani na konečný výsledek.
	Nádobu stále obsahuje zbytky tuku z předchozího použití.	Bílý kouř je způsoben zahřátím tuku v nádobě. Po každém použití se ujistěte, že jste nádobu a košík řádně očistili.
Hranolky z čerstvých brambor jsou osmaženy nerovnoměrně	Byl použit nesprávný typ brambor.	K fritování používejte brambory, které jsou vhodné na fritování.
	Bramborové tyčinky nebyly před smažením opláchnuté.	Opláchněte důkladně bramborové tyčinky, aby se z povrchu odstranil škrob.

Hranolky nejsou křupavé	Nesprávné množství oleje a vody v hranolkách.	Před přidáním oleje se ujistěte, že jste bramborové hranolky řádně osušili.
		Nakrájejte brambory na menší hranolky, abyste získali křupavější výsledek.
		Přidejte o trochu více oleje, abyste získali křupavější výsledek.



Täname, et valisite Delimano toote!

Delimano pakub uuenduslikke ja kvaliteetseid kööginõusid ja -tarvikuid, mis on loodud tervislike, maitsvate ja nauditavate toitude valmistamiseks – nii ettevalmistusteks kui ka küpsetamiseks ning samuti söömiseks, julgustades väljendama oma kõrge toiduvalmistamise ja serveerimise vastu mis tahes tasemel oskuste juures. Küpsetage. Tundke rõõmu. Iga päev. Kõiki Delimano tooteid peetakse väga väärtuslikuks ja seepärast meeldib võltsijatele meie tooteid järele teha. Selliste halva kvaliteedi, garantii ja hoolduseta toodetega kaasnevad klientidele ebameeldivused. Palun teatage kõigist kopeeritud, võltsitud, samastest toodetest või volituseta edasimüüjast e-kirjaga aadressil brand.protection@studio-moderna.com ja aidake meil võltsimisega võidelda.

Delimano kuumaõhu fritüür Deluxe Noir – kasutusjuhend

Lugege see juhend enne toote kasutamist tähelepanelikult läbi ja hoidke edaspidiseks alles.

HÕIATUSED

1. See seade on ettenähtud kasutamiseks üksnes kuivalt koduses majapidamises ja siseruumides.
2. Lapsed alates 8. eluaastast ning füüsilise, sensoorse või vaimupuudega või vajalike kogemuste või teadmisteta isikud tohivad seadet kasutada ainult järelevalve all või pärast seda, kui neid on õpetatud seadet ohutult kasutama ja nad mõistavad seadme kasutamisega kaasnevat ohte. Lapsed alla 8. eluaasta tohivad seadet puhastada ja hooldada vaid vanemate järelevalve all.
3. Pange toitepistik ainult toote/laadija nimiandmetele vastava elektrivõrgu pistikupessa. Väärkasutamine võib tuua kaasa elektrikatkestuse või seadme rikke.
4. See seade on varustatud maandatud pistikuga. Veenduge, et teie maja seinakontakt oleks korralikult maandatud.
5. Kui toitejuhe on kahjustatud, peab vaid volitatud ja kvalifitseeritud hooldustöötaja selle koheselt asendama.
6. Seda seadet ei tohiks kunagi sisse lülitada ega vooluvõrku ühendada, kui seadet ei kasutata, vahetatakse lisaseadmeid või puhastatakse.
7. Seadme kasutamisel võivad pinnad kuumeneda.
8. Ärge proovige seadet ise parandada ega muuta ning tagage, et seadme kõik parandustööd teeks sobiva kvalifikatsiooniga tehnik.
9. Ärge kastke ühtegi seadme osa vette ega muusse vedelikku.
10. Seade ei tohiks kunagi töötada tühjana (enne esimest kasutamist), kuna selline toiming võib põhjustada seadme rikke ja/või vigastusi kasutajale.
11. Ärge kunagi kastke elektrilisi komponente ja kütteelemente sisaldavat korpust vette ega lõputage kraani all.
12. Ärge laske elektrilöögi vältimiseks seadmesse vett ega muud vedelikku.
13. Pange praetavad koostisosad alati korvi, et see ei puutuks kokku kütteelementidega.
14. Ärge katke õhu sisse- ja väljalaskeavadid seadme töötamise ajal.
15. Ärge kunagi täitke korvi õliga, kuna see võib põhjustada tuleohtu.
16. Ärge kunagi puudutage seadme sisemust, kui see töötab või on töötamise lõpetanud.
17. Hoidke toitekaablit kuumade pindade eest.
18. Enne kasutamist pange toode kõvale, tasasele, tugevale ja kuivale aluspinnale.
19. Enne esimest kasutamist puhastage ja kuivatage hoolikalt.
20. Lisatarvikute puhastamise, tööaja ja kiiruse seadistamise üksikasjad leiate allpool olevatest lõikudest.
21. Kasutamise alguses võib tunda seadme juures kerget lõhna kuni seade saavutab oma soojusliku stabiilsuse.
22. Seade ei ole ette nähtud kasutamiseks välise taimeri või eraldi kaugjuhtimispuldi abil.
23. Kuumaõhu fritüürimisel eraldub õhu väljalaskeavade kaudu kuum aur. Hoidke oma käsi ja nägu auru ja õhu väljalaskeavade eest ohutus kauguses. Samuti olge pannilt seadmest

- eemaldades ettevaatlik kuuma auru ja õhu suhtes.
24. Kui märkate seadmest väljuvat tumedat suitsu, tõmmake seade koheselt vooluvõrgust välja. Enne korvi eemaldamist seadmest oodake, kuni suits on kadunud.
 25. Ärge kasutage seede kui: seade ei tööta nii nagu peaks, on saanud järsu löögi, kukkunud, vigastatud, jätetud õue või kukkunud vette.
 26.  Pöörake tähelepanu kõrvetamise kohtadele, kus on kõrge temperatuuri sümbol.
 27. Kuigi toodet on kontrollitud, vastutab ainuüksi kasutaja selle kasutamise ja võimalike tagajärgede eest.

1) Osad

Delimano kuumaõhu fritüür Deluxe Noir sisaldab järgmisi osi:

Joonis 1 (vt: JOONISED, loonis 1)		
1. Põhiseade	3. Toitekaabel	5. Küpsetuskauss
2. Juhtpaneel	4. Küpsetuskorv	6. Korvi/kausi vabastamise nupp

2) Enne esimest kasutuskorda

1. Enne seadme esmakordset kasutamist eemaldage kõik reklaam- ja pakkematerjalid.
2. Puhastage kuumaõhu fritüüri põhiseade pehme niiske lapiga ja kuivatage hoolikalt.
3. Haarake korvi/kausi käepidemest ja tõmmake kauss põhiseadest välja. Eemaldage küpsetuskorv, lükates plastkatet ülesse ja vajutades korvi vabastusnuppu, seejärel tõstke see kausist üles ja välja.
4. Puhastage seade (palun lugege jaotist "Puhastamine ja hooldus").
5. Asetage kuumaõhu fritüüri põhiseade stabiilsele, kuumakindlale pinnale ja sobivale kõrgusele, et seadet oleks mugav kasutada.
6. Ühendage seade toiteallikaga ja lülitage (tühi) seade sisse umbes 10 minutiks – see hoiab ära toidu maitselt mõjutava suitsu või lõhna.

MÄRKUSED: Kuumaõhu fritüüri esmakordsel kasutamisel võib tekkida kerge suits või lõhn. See on normaalne ning vaibub peagi. Kasutage seadme ümber piisavat ventilaatsiooni

3) Kasutamine

1. Seade tuleks asetada tasasele pinnale (vt pilte, joonis 3), nii et toitekaabel oleks piisavalt pikk, et seda pistikupessa ühendada, ning toote ümbruses olevat õhku tuleks hoida ringluses. Seade ei tohiks olla tuleohutlike esemete läheduses.
 2. Paigaldage korv kausi (vt pilte, joonis 4), seejärel lükake see põhiseadmesse (vt pilte, joonis 5).
 3. Enne koostisosade sisestamist soojendage masinat 3-5 minutit (eelseadistatud võimalus). See tagab, et küpsetamise efekt oleks parem.
 4. Ühendage seade toiteallikaga (helisignaal ja ekraanil lülitub sisse tähis "L"). Vajutage "⊖" nuppu, et valida vastav programm/toit (vastava etteantud temperatuuriga).
 5. Valiku kinnitamiseks vajutage nuppu "⊖" (etteantud temperatuur hakkab vilkuma) ja seadistage/muutke temperatuur (vajadusel).
 6. Vajutage uuesti "⊖" nuppu, tööaja määramiseks/muutmiseks (vajadusel).
 7. Kui olete temperatuuri ja aja seadistusega rahul, vajutage programmi käivitamiseks nuppe > II: eelsoojendus algab ja ekraanil kuvatakse „ON”
 8. Pärast eelsoojenduse lõppu piiksus seade ja ekraanil kuvatakse teade "ADD". Hoides ühe käega masina ülaosast, tõmmake korv/kauss välja, hoides teise käega seadme käepidet. Asetage korv/kauss stabiilsele pinnale.
 9. Pange koostisosad küpsetuskorvi.
 10. Küpsetamise ja taimeri alustamiseks asetage korv/kauss põhiseadmesse. Märkus: Kui korv/kauss pole põhiseadmesse korralikult asetatud, ei käivitu seade. Masinal on 10-minutine väljalülitumälu funktsioon.
 11. Kui seade on poole peal tervest seadistatud küpsetamisajast, kostub kolm piiksust. See näitab, et oleks aeg korv/kauss välja tõmmata ja toidu segada/keerata.
 12. Aja möödudes näitab seade programmi lõppu piiksuga ja ekraanil põleb sümbol "H". Enne tasasele pinnale asetamist eemaldage seade vooluvõrgust ja tõmmake korv/kauss ettevaatlikult välja.
 13. Olge ettevaatlik kuuma temperatuuride ja auruga, mis võib põhjustada kõrvetamist. Toidu korvist välja võtmiseks on soovitatav kasutada tange (ei kuulu komplekti). Toidu valamiseks võib kausist välja võtta ka korv (vt peatükk „Enne kasutamist”).
- MÄRKUSED.** Programmi saab igal ajal peatada ja/või seadet ooterežiimile vajutada, kui hoiad 3 sekundit all nuppu > II.
- Kasutada saab ainult korvi ja kausikomplekti. Ühe osana (korvi või kausi) kasutamine ei ole lubatud ja see võib põhjustada kasutaja ja/või seadme kahjustusi.

Programmid seede ja valikud

Programm	Temperatuur (°C)		Aeg (Min)	
	Eel-seadistus	Reguleerimis-vahe	Eel-seadistus	Reguleerimis-vahe
Sulatamine	90	35-90	7	1-90
Friikartulid	200	80-200	18	1-90
Kartulisektorid	200	80-200	16	1-90
Kananagitsad	180	80-200	14	1-90
Liha	200	80-200	16	1-90
Kala	200	80-200	14	1-90
Kook	180	80-200	12	1-90
Kuivatamine	60	35-90	8 h	1-24 h

4) Puhastamine ja hooldus

Enne puhastamist lülitage seade alati välja

1. Palun puhastage fritüüri peale igat kasutuskorda, et vältida toidujäänuste kõrbemist.
2. Pärast kasutamist puhastage küpsetusnõud õigeaegselt, et vältida toidujääkide õli erosioonist põhjustatud katte kahjustumist.
3. Ärge kasutage tugevaid abrasiivseid puhastusvahendeid, et vältida masina ja teie tervise kahjustamist.

4. Kasutage fritiüri puhastamiseks pehmet ja puhast lappi. Vajadusel võib kasutada niisket (mitte märga) lappi.
5. Ärge kasutage fritiüri puhastamiseks nõudepesumasinat, vastasel juhul võib see seadet kahjustada ja selle kasutamist mõjutada.
6. Kõpsetuskorvi ja kausi puhastamiseks kasutage pehmet nõudepesuvahendit ja puhast vett.
7. Kahjustuste vältimiseks ärge kasutage seadme puhastamiseks kõvasid ja teravaid esemeid (näiteks traadist harjad, terad jne).
8. Hoidke seadet kuivas kohas, otsese päikesevalguse eest eemal.

5) Veatsing

Probleem	Võimalik põhjus	Võimalik lahendus
Kuumaõhu fritiür ei tööta.	Seade pole vooluvõrku ühendatud. Kõpsetuskauss pole õigesti paigaldatud.	Ühendage toitekaabel maandatud toiteallikaga. Libistage kõpsetuskauss korralikult seadmesse.
Kuumaõhu fritiüri valmistatud toit ei ole valmis.	Koostisosade kogus on kõpsetuskorvis liiga suur. Seadistatud temperatuur on liiga madal. Eelseadistatud aeg on liiga lühike.	Pange korvi väiksemad koostisosad. Väiksemaks osakesed valmivad ühtlasemalt. Reguleerige/ tõstke temperatuuri (vt peatükk "kasutamine"). Reguleerige/ pikendage tööaega (vt peatükk "kasutamine").
Koostisosad kõpsevad kuumaõhu fritiüris ebaühtlaselt.	Koostisosasid ei segatud valmistamise ajal.	Koostisained, mis asuvad üksteise peal või risti (nt friikartulid), tuleb valmistamisaja poole peal raputada (vt peatükk "kasutamine").
Kõpsetatud suupistete ei ole fritiürist välja võttes krõbedad.	Ilmselt valmistad toitu, mida tuleb valmistada siiski traditsioonilises fritiüris.	Krõbedama tulemuse saamiseks kasutage sobivad suupisteteid või pange õli kergelt peale.
Ma ei saa kausi korralikult seadmesse libistada.	Kõpsetuskorvis on liiga palju koostisosi. Kõpsetuskorv pole -kaussi õigesti asetatud.	Ärge täitke korvi üle, lugege peatükk "kasutamine". Lükake kõpsetuskorv alla kausi, kuniks kuulete klõpsatust.
Seadme tuled valget tossu.	Koostisosad on liiga rasvased.	Rasvaste koostisosade praadimisel lekitab kausi suur kogus õli. Õli tekitab valget suitsu ja kõpsetuskauss võib tavapärasest rohkem kuumeneda. See ei mõjuta seadet ega lõpptulemust.
Värsked kartulid kõpsevad ebaühtlaselt.	Kõpsetuskauss sisaldab endiselt eelmisel kasutamisel seadmesse jäänud rasvajääke. Kasutatud on vale tüüpi kartulit.	Valget suitsu põhjustab rasva kuumenemine kõpsetuskaussis. Pärast igat kasutamist puhastage kõpsetuskauss ja -korv korralikult. Kõpsetamiseks kasuta kartulist värskeid friikartuleid.
Värsked friikartulid pole krõbedad.	Kartulipulgad on enne kõpsetamist loputamata. Friikartulites on vale kogus õli ja vett.	Tärglase eemaldamiseks pulkade pinnalt loputage kartulipulgad korralikult. Enne õli lisamist veenduge, et kartulipulgad oleksid korralikult kuivanud. Lõika kartulipulgad krõbedama tulemuse saamiseks väiksemaks. Krõbedama tulemuse saamiseks lisa veidi rohkem õli.



Zahvalujumo na odabiru Delimano proizvodza.

Delimano ima širok raspon proizvoda za kuhinju i kuhanje, dizajniranih kako bi pružili zdravo, ukusno i zabavno iskustvo u kuhinji (u pripremanju hrane, kuhanju i uživanju u hrani). Neka kuhanje postane strast i zabava, bez obzira na vaše kulinarsko umijeće. Kuhajte. Uživajte. Svaki dan.

Svi Delimano proizvodi smatraju se iznimno vrijednima, zbog čega su podložni stvaranju krivotvorina iznimno loše kvalitete i zlouporabi prava potrošača koji za takve krivotvorine nemaju jamstvo i mogućnost popravka proizvoda ukoliko je potrebno. Molimo Vas da nam prijavite svaku kopiju, krivotvorinu i/ili neovlaštenog distributera na email: brand.protection@studiodemoderna.com kako biste nam pomogli u borbi protiv krivotvorina i zaštitili Vaših prava.

Delimano Deluxe friteza Noir – upute za korištenje

Molimo, pažljivo pročitajte upute prije korištenja i sačuvajte ih u slučaju buduće potrebe.

UPOZORENJA

1. Proizvod je namijenjen za korištenje u kućanstvu, na zatvorenom i suhom mjestu.
2. Proizvod smiju koristiti djeca starija od 8 godina, kao i osobe smanjenih tjelesnih, osjetilnih ili mentalnih sposobnosti, ukoliko su pod nadzorom osoba odgovornih za njihovu sigurnost, ili su od njih dobila upute o sigurnom načinu korištenja proizvoda i razumiju opasnosti koje mogu nastati neispravnim korištenjem proizvoda. Djeca se ne smiju igrati s proizvodom. Djeca mlađa od 8 godina proizvod ne smiju čistiti i održavati, a djeca starija od 8 godina moraju pritom biti pod nadzorom.
3. Proizvod uključujte samo u utičnicu čiji napon odgovara naponu navedenom na pločici/punjaču proizvoda. U suprotnom bi moglo doći do nastanka strujnog udara ili kvara na proizvodu.
4. Proizvod ima uzemljeni utikač. Molimo, provjerite jesu li utičnice u vašem domu ispravno uzemljene.
5. Ukoliko je kabel oštećen, molimo da se obratite odjelu reklamacija ili trgovini u kojoj je proizvod kupljen jer ga odmah mora zamijeniti ovlašteno servisno osoblje.
6. Proizvod nikada ne bi smio ostajati upaljen ili uključen u struju kada se ne koristi, prilikom mijenjanja nastavaka, ili za vrijeme čišćenja.
7. Vanjske površine proizvoda za vrijeme korištenja mogle bi postati vruće.

8. Proizvod ne pokušavajte sami modificirati ili popravljati. Ukoliko je potreban popravak, molimo da se obratite odjelu reklamacija ili trgovini u kojoj je proizvod kupljen jer ga smije popravljati jedino ovlašteno servisno osoblje.
9. Niti jedan dio proizvoda ne uranjajte u vodu ili bilo koju drugu tekućinu.
10. Proizvod nikada ne bi smio raditi kada je prazan (osim prije prvog korištenja) jer bi to moglo dovesti do nastanka kvara na proizvodu i/ili tjelesnih ozljeda.
11. Kucište u kojem se nalaze električni i grijači dijelovi nikada ne uranjajte u vodu i ne ispirite pod vodom.
12. Pripazite da u proizvod ne uđe voda ili bilo koja druga tekućina kako ne bi došlo do nastanka strujnog udara.
13. Sastojke koje namjeravate pržiti uvijek stavljajte u košaru za prženje, kako ne bi došli u dodir s grijačim elementima.
14. Nikada ne prekrivajte otvore za ulaz i izlaz zraka.
15. U posudu ne stavljajte ulje kako ne bi došlo do nastanka požara.
16. Nikada ne dodirujte unutrašnjost proizvoda za vrijeme korištenja ili neposredno nakon korištenja.
17. Kabel držite podalje od vrućih površina.
18. Proizvod prije korištenja stavite na čvrstu, ravnu, stabilnu i suhu površinu.
19. Proizvod pažljivo očistite i osušite prije prvog korištenja.
20. Molimo da obratite pažnju na poglavlja o čišćenju, vremenu korištenja i postavkama brzine za nastavke koja se nalaze u nastavku uputa.
21. Na početku biste mogli osjetiti miris koji će nestati nakon što proizvod dosegne termalnu stabilnost.
22. Proizvod nije namijenjen za korištenje s vanjskim timerom ili odvojenim sustavom daljinskog upravljanja.
23. Za vrijeme prženja vrućim zrakom, kroz otvore za zrak izlazi vruća para. Ruke i lice držite podalje od otvora za zrak. Uz to, budite oprezni kako ne biste došli u dodir s vrućom parom i vrućim zrakom prilikom vađenja posude iz proizvoda.
24. Proizvod odmah isključite iz struje ukoliko primijetite da iz njega izlazi tamni dim. Pričekajte da dim prestane izlaziti prije vađenja posude iz proizvoda.
25. Proizvod ne koristite ukoliko ne radi kako bi trebao, ukoliko je udaren, ukoliko je pao, ukoliko je oštećen, ukoliko je ostavljen na otvorenom ili ukoliko je pao u vodu.
26.  Obratite pažnju na oznaku za visoku temperaturu kako biste izbjegli opasnost od nastanka opekline.
27. Iako je sigurnost proizvoda provjerena, njegovo korištenje i posljedice korištenja odgovornost su korisnika.

1) Dijelovi

Delimano Deluxe friteza Noir sastoji se od sljedećih dijelova:

Slika 1 (pogledaj: SLIKE , Slika 1)		
1. Glavni dio proizvoda	3. Kabel	5. Posuda za prženje
2. Kontrolna ploča	4. Košara za prženje	6. Tipka za otpuštanje košare

2) Prije korištenja

1. Maknite sve dijelove pakiranja, naljepnice (osim naljepnice s oznakama napona) s proizvoda.
2. Glavni dio proizvoda obrišite mekanom vlažnom krpom i osušite.
3. Primite ručku košare/posude i povucite košaru/posudu kako biste ih izvadili iz proizvoda. Izvadite košaru za prženje gurajući plastični poklopac prema naprijed i pritišćući tipku za otpuštanje košare za prženje, a zatim je podignite i izvadite iz posude.
4. Očistite proizvod (obratite pažnju na poglavlje "Čišćenje i održavanje").
5. Fritezu stavite na stabilnu površinu, otpornu na toplinu, na visinu koja je praktična za korištenje.
6. Proizvod uključite u struju i upalite ga (**praznog**) na 10 minuta – to će spriječiti da dim ili miris utječu na okus hrane.

NAPOMENE: Prilikom prvog korištenja friteze, mogli biste primijetiti dim ili osjetiti miris. To je normalno i brzo će nestati. Osigurajte dovoljno prostora za prozračivanje oko friteze za vrijeme korištenja.

3) Korištenje

1. Proizvod stavite na ravnu površinu (pogledaj slike, *Slika-Pic.3*), kako biste kabel mogli ispravno uključiti u utičnicu, oko proizvoda bi trebalo biti dovoljno prostora kako bi zrak mogao kružiti. Proizvod biste trebali držati podalje od zapaljivih predmeta.
2. Košaru za prženje stavite u posudu (pogledaj slike, *Slika-Pic.4*), zatim ih stavite u glavni dio proizvoda (pogledaj slike, *Slika-Pic.5*).
3. Prije stavljanja sastojaka, fritezu zagrijte 3-5 minuta (unaprijed postavljena opcija) kako bi učinak prženja bio bolji.
4. Fritezu uključite u struju (začut ćete bip, na ekranu će treperiti "L" (niska temperatura)). Pritisnite tipku "⊞" kako biste izabrali odgovarajući program/jelo (s odgovarajućom prethodno postavljenom temperaturom).
5. Pritisnite tipku "⊞" kako biste potvrdili odabir (prethodno postavljena temperatura započinje treperiti) i postavite/promijenite postavku temperature (ukoliko je potrebno).
6. Ponovno pritisnite tipku "⊞" kako biste postavili/promijenili (ukoliko je potrebno) vrijeme rada (koje treperi na ekranu).
7. Kada ste zadovoljni postavljenom temperaturom i vremenom, pritisnite tipku >|| kako biste započeli s programom: započet će zagrijavanje, a na ekranu će se prikazati "ON".
8. Kada zagrijavanje završi, začut ćete zvuk bip, a na ekranu će se prikazati "ADD" (dodaj), jednom rukom primite gornji dio friteze, a drugom rukom ručku košare/posude i povucite je prema van (ekran se isključuje). Košaru/posudu stavite na stabilnu površinu.
9. U košaru stavite sastojke.
10. Vratite košaru/posudu u glavni dio proizvoda kako biste uključili kuhanje i timer (prikazano na ekranu). **Napomena:** Ukoliko košara/posuda nije pravilno umetnuta, proizvod neće započeti s radom. Friteza ima funkciju memorije od 10 minuta nakon isključivanja. Kada prođe pola postavljenog vremena, začut ćete 3 puta zvuk bip, što znači kako možete izvaditi košaru/posudu i promiješati sastojke.
11. Kada prođe postavljeno vrijeme, začut ćete zvuk bip koji označava kraj programa, a na ekranu će se upaliti oznaka "H" (visoko). Fritezu isključite iz struje, pažljivo povucite košaru/posudu kako iste je izvadili i stavite je na ravnu površinu.
12. Preporučujemo korištenje dodatnog pribora (ne dolazi u paketu s proizvodom) kako biste izvadili sastojke iz košare. Možete košaru izvaditi iz posude (obratite pažnju na poglavlje "Prije korištenja") kako biste izvadili sastojke.
NAPOMENE: U bilo kojem trenutku možete zaustaviti program i/ili fritezu staviti u stand-by način rada pritiskom tipke >|| na 3 sekunde.
Košaru/posudu možete koristiti samo zajedno. Zasebno korištenje (košare ili posude) nije dozvoljeno i može uzrokovati nastanak ozljeda i/ili oštetiti proizvod.

Postavke i opcije programa

Program	Temperatura (°C)		Vrijeme (Min)	
	Zagrijavanje	Mogućnost podešavanja	Zagrijavanje	Mogućnost podešavanja
Odmrzavanje	90	35-90	7	1-90
Prženi krumpirči (pommes frites)	200	80-200	18	1-90
Pekarski krumpir	200	80-200	16	1-90
Medaljoni (pileći)	180	80-200	14	1-90
Meso	200	80-200	16	1-90
Riba	200	80-200	14	1-90
Kolači	180	80-200	12	1-90
Dehidracija	60	35-90	8 h	1-24 h

4) Čišćenje i održavanje

Proizvod uvijek ugastite prije čišćenja.

1. Molimo da fritezu nakon korištenja očistite kako ostatci hrane ne bi zagorjeli.
2. Molimo da nakon korištenja na vrijeme očistite košaru i posudu kako se premaz ne bi ošteti zbog ulja koje ostaje nakon pripremanja sastojaka.
3. Za čišćenje ne koristite abrazivna sredstva za čišćenje kako ne bi došlo do nastanka štete na proizvodu i do opasnosti za vaše zdravlje.
4. Fritezu obrišite čistom, mekanom krpom. Ukoliko je potrebno, krpom možete lagano namočiti (ali ne smije biti jako mokra).
5. Fritezu ne smijete prati u perilici posuda kako se ne bi oštetila, što može utjecati na učinkovitost prilikom korištenja.
6. Posudu/košaru za prženje perite u blagom deterdžentu i isperite vodom.
7. Za čišćenje proizvoda ne koristite oštre predmete (žičane spužvice, oštrice, itd.) kako ga ne biste oštetili.
8. Fritezu spremajte na suho mjesto, podalje od direktnog sunčevog svjetla.

5) Vodič za rješavanje problema

Problem	Mogućći uzrok	Moguće rješenje
Friteza ne radi	Friteza nije uključena u struju.	Kabel uključite u ispravno uzemljenu utičnicu.
	Posuda za prženje nije pravilno umetnuta.	Posudu za prženje pravilno umetite u proizvod.
Sastojci prženi u fritezi nisu pečeni	Prevelika količina sastojaka u posudi.	Savite manju količinu sastojaka u košaru za prženje. Manja količina sastojaka će se ravnomjernije peći.
	Postavljena temperatura je preniska.	Prilagodite/povećajte temperaturu (pogledaj poglavlje "KORIŠTENJE").
	Vrijeme pripreme je prekratko.	Prilagodite/povećajte vrijeme rada (pogledaj poglavlje "KORIŠTENJE").
Sastojci su neravnomjerno pečeni u fritezi	Niste protresli/promiješali sastojke za vrijeme pečenja.	Sastojke koji se nalaze na vrhu ili jedan preko drugog (npr. krumpiriće) trebali biste na pola vremena pečenja protresti (pogledaj poglavlje "KORIŠTENJE").
Sastojci prženi u fritezi nisu hrskavi	Pripremate sastojke koji su namijenjeni za prženje u tradicionalnoj fritezi.	Koristite odgovarajuće sastojke ili sastojke lagano nauljite pomoću kista kako bi bili hrskaviji.
Posuda se ne može pravilno umetnuti u proizvod	Previše sastojaka u košari za prženje.	Ne stavljajte preveliku količinu sastojaka u košaru (pogledaj poglavlje "KORIŠTENJE").
	Košaru za prženje nije pravilno umetnuta.	Košaru za prženje gurajte prema dolje u posudu dok ne začujete klik.

Iz friteze izlazi bijeli dim	Sastojci su previše masni.	Prilikom prženja masnih sastojaka, u posudu curi veća količina ulja. Zbog toga nastaje bijeli dim, a posuda se zagrijava više nego inače. To ne utječe na proizvod i na krajnji rezultat.
	U posudi su ostaci masnoće od prethodnog korištenja.	Bijeli dim uzrokovala je masnoća koja se zagrijava u posudi. Nakon svakog korištenja pravilno očistite posudu i košaru za prženje.
Svježi krumpirići su neravnomjerno pečeni	Korištena je kriva vrsta krumpira.	Koristite krumpir namijenjen prženju.
	Krumpirići prije prženja nisu isprani.	Ispirite krumpiriće kako na njihovoj površini ne bi bilo škoba.
Svježi krumpirići nisu hrskavi	U krumpirićima se nalazi kriva količina ulja i vode.	Krumpiriće osušite, a zatim ih lagano naužite pomoću kista.
		Krumpiriće narežite na manje komade kako bi bili hrskaviji.
		Premažite kistom s malo više ulja kako bi krumpirići bili hrskaviji.



POŠTOVANI KUPCI!

Zahvaljujemo Vam na kupnji naših proizvoda i nadamo se da ćete biti zadovoljni odabirom. Ukoliko u jamstvenom roku bude potreban popravak proizvoda, molimo Vas da se savjetujete s prodavačem koji Vam je prodao proizvod ili nas kontaktirate na dolje navedene brojeve i adrese. **MOLIMO VAS DA PRIJE UPOTREBE PROIZVODA, PAŽLJIVO PROČITATE TEHNIČKU DOKUMENTACIJU UKOLIKO JU PROIZVOD IMA I UPUTE ZA UPOTREBU KOJI SU PRILožENI UZ PROIZVOD !**

JAMSTVENI LIST ZA DELIMANO DELUXE FRITIZU NOIR

Rok jamstva: 24 mjeseca od datuma navedenog na računu, uz pravilno korištenje i održavanje navedeno u uputama

Datum prodaje i broj računa: _____

Pečat i potpis prodavača: _____

Ovim jamstvom proizvođač proizvoda preko **STUDIO MODERNA - TV PRODAJA d.o.o.** iz Zagreba, Slavonska avenija 6, OIB:97587356297 kao distributera i davatelja jamstva u Republici Hrvatskoj, jamči za kvalitetu proizvoda, besplatan popravak istog u skladu s važećim propisima i u skladu s uvjetima opisanim u jamstvenom listu i ukoliko će se kupac pridržavati priloženih uputa i proizvod koristiti sukladno namjeni.

Za proizvode kupljene prodajom na daljinu (putem telefonske narudžbe ili Internet narudžbom) datum kupnje se smatra datum naveden na računu koji se kupcu dostavlja uz jamstvo. Kupac je DUŽAN čuvati račun za ostvarivanje prava navedenih u jamstvenom listu kao dokaz o mjestu i vremenu kupnje.

JAMSTVENA IZJAVA – OBVEZNO PROČITATI

U jamstvenom roku prodavatelj se obvezuje da će :

1. osigurati servis i zamjenske dijelove proizvoda ukoliko takvi dijelovi postoje

2. bez naplate popraviti i otkloniti samo one kvarove i nedostatke koji su pokriveni jamstvom i koji nisu rezultat nepravilne upotrebe proizvoda i nisu istrošenost koja je uobičajena za redovnu i dugotrajnu upotrebu proizvoda

Proizvod koji ne bude popravljen u **zakonom propisanom razumnom roku** koji neće biti duži od 45 dana (iako nas zakon na to ne obvezuje), od dana preuzimanja proizvoda u servis, u slučaju nemogućnosti popravka će biti zamijenjen jednakim proizvodom iste kvalitete i namjene.

Prodavatelj se obvezuje osigurati rezervne dijelove i servis tijekom trajanja jamstva, a kupac nakon proteka jamstvenog roka sam snosi troškove popravka.

Produljenje jamstvenog roka: U slučaju manjeg popravka jamstveni rok se produljuje onoliko koliko je kupac bio lišen uporabe proizvoda.

Ukoliko je izvršena zamjena proizvoda rok počinje teći ponovno od zamjene.

Ukoliko je zamijenjen ili bitno popravljen samo neki dio proizvoda, jamstveni rok počinje teći ponovno samo za taj dio.

*Preporučujemo da proizvod isprobate ODMAH nakon kupnje.

Jamstvo ne isključuje prava kupca po osnovi odgovornosti trgovca za materijalne nedostatke stvari tijekom dvije godine od dana kupnje, sukladno potrošačkim pravima važećim u Republici Hrvatskoj i Zakonu o obveznim odnosima.

JAMSTVO SE NE PRIZNAJE:

- ako kupac ne predoči ispravan jamstveni list i račun o kupnji
- ako su greške nastale nepravilnim i nemarnim rukovanjem proizvodom jer se kupac nije pridržavao uputa o korištenju i održavanju proizvoda
- ako je proizvod pokušala popraviti neovlaštena osoba
- ako je proizvod korišten u druge nepropisne svrhe ili namjerno oštećen ili nepravilno transportiran
- ako je kvar nastao greškom u sustavu na koji je proizvod priključen ako se radi o takvoj vrsti proizvoda
- ako su kvarovi nastali djelovanjem više sile kao što su: udar groma, strujni udari u električnoj mreži, elementarne nepogode i sl.
- ako se radi o normalnoj i uobičajenoj trošnosti koja nastaje redovnom upotrebom proizvoda

REKLAMACIJE I SERVISIRANJE

Reklamaciju kupljenih proizvoda možete izvršiti na prodajnom mjestu.

U slučaju reklamacije proizvoda, molimo da se obratite odjelu reklamacija na broj telefona: 01/ 6442-302, od ponedjeljka do petka od 8-17h ili na e-mail: podrska-kupcima.hr@studio-moderna.com

OVLASŢENI SERVISNI CENTAR

STUDIO MODERNA - TV PRODAJA d.o.o., 10 000 Zagreb, Ivekovićeva 4

Proizvode možete poslati na adresu ovlaštenog servisa.

Ukoliko se proizvod sa servisa ne podigne u roku od 3 mjeseca od dana kada ste obaviješteni da je proizvod gotov, servisni centar ne odgovara za proizvod.

Pakiranje i distribuciju proizvoda obavlja:

STUDIO MODERNA - TV PRODAJA d.o.o., Poštanska ul. 35, 10410 Velika Gorica

Slanje proizvoda u servis: Reklamaciju u jamstvenom roku kupac podnosi ovlaštenom servisu na način da proizvod očisti i zapakira u originalnu ambalažu te priloži svu dokumentaciju - jamstveni list i opis greške ili kvara uz navedenu adresu ili broj telefona zbog potrebnih kontakata.

OBRAZAC POPUNJAVA SERVISNI CENTAR – POTVRDA O IZVRŠENOM SERVISIRANJU**Prijava kvara i nedostataka za servisiranje:**

Datum prijema na popravak: _____

Datum preuzimanja s popravka: _____

Opis popravljenog kvara: _____

Jamstveni rok se produljuje: a) da do _____ b) ne
navesti rok produljenja

Potpis servisera: _____

Potpis i žig prodavača: _____

Datum: _____

HU

Köszönjük, hogy a Delimano termékét választotta! A Delimano olyan innovatív és minőségi konyhai felszereléseket nyújt Önnek, amelyek egészségessé, ízletessé és élvezetessé teszik a főzést (az étel elő- és elkészítését, valamint elfogyasztását), ezáltal pedig a konyhai jártasságtól függetlenül felébresztik a főzés iránti szenvedélyt, és szórakoztatóbbá teszik az étel elkészítését. Főzzön! Ünnepeljen! Minden nap. A Delimano márka népszerűsége miatt a hamisítók előszeretettel másolják termékeinket, de a rossz minőség, valamint a garancia és a szervizszolgáltatás hiányával megrovódnak a vásárlókat. Kérjük, ha másolt, hamis vagy az eredetire nagyon hasonló terméket, valamint engedély nélkül működő forgalmazót talál, segítsen az illegális másolatok elleni fellépésben, és értesítsen minket a brand.protection@studio-moderna.com e-mail címen.

Delimano Air Fryer Deluxe Noir olaj nélküli fritőz – Használati útmutató**Kérjük, figyelmesen olvassa el az útmutatót és őrizze meg későbbi felhasználásra.****FIGYELMEZTÉSEK**

1. A készülék csak háztartási, beltéri, és száraz körülmények között használható.
2. A készüléket 8 év alatti gyermekek nem használhatják. Idősebb gyermekek és csökkent fizikai, érzékszervi, vagy mentális képességekkel rendelkező, illetve a készülékkel kapcsolatos ismeretekkel és tapasztalattal nem rendelkező személyek csak akkor használhatják, ha a készülék biztonságos használatával kapcsolatos útmutatásban vagy felügyeletben részesülnek, és értik a használat kockázatait. Ne engedje, hogy a készüléket gyermekei játékszerként használják. A készülék tisztítását és karbantartását 8 év alatti gyermek nem végezheti, kivéve, ha a műveletet felnőtt felügyeli.
3. A terméket csak az azon feltüntetett tulajdonságokkal rendelkező tápegységhez szabad csatlakoztatni. Helytelen használat a tápegység vagy a készülék meghibásodásához vezethet.
4. A készülék dugvillája földelt. Kérjük, győződjön meg arról, hogy a használni kívánt hálózati aljzat is megfelelően földelt.
5. Ha a hálózati kábel megsérült, azonnal ki kell cserélni, amit csak képzett szakember hajthat végre.
6. Használaton kívül az eszközt soha ne hagyja bekapcsolva vagy áram alatt, valamint a kiegészítők cseréje vagy a tisztítás során sem.
7. A felületek használat közben felmelegedhetnek.
8. Ne kísérelje meg egyedül megjavítani a készüléket. Minden javítást kizárólag megfelelően képzett szakember végezhet.
9. Ne merítse a készülék egyetlen részét sem vízbe, sem más folyadékba.
10. Ezt a készüléket soha nem szabad üresen üzemeltetni (kivéve az első használat előtt), mert ez a termék meghibásodásához és / vagy a felhasználó sérüléséhez vezethet.
11. Az elektromos alkatrészeket és a fűtőelemeket tartalmazó részeket soha ne merítse vízbe, és ne öblítse le a csap alatt.
12. Az áramütés elkerülése érdekében ne engedjen vizet vagy más folyadékot a készülékbe.
13. A megsűtni/megfőzni kívánt összetevőket mindig a kosárba tegye, hogy azok ne érintkezzenek a fűtőelemekkel.
14. Ne takarja le a készülék légbeömlő és szellőztető nyílásait.

15. Ne töltsön a sütőedénybe olajat, mert ez tűzveszélyes.
16. Soha ne érintse meg a készülék belsejét üzemeltetés közben, vagy közvetlenül miután leállt.
17. Tartsa a tápkábelt távol a forró felületektől.
18. Használat előtt tegye a készüléket szilárd, sima, stabil és száraz felületre.
19. Az első használat előtt alaposan tisztítsa meg és szárítsa meg.
20. Kérjük, olvassa el az alábbi bekezdésekben a tisztítás részleteit, az üzemidőt és a tartozékok sebességbeállításait.
21. Az üzemi hőmérséklet eléréseig a készülék sajátos szagot bocsáthat ki.
22. Ne használja külső időzítővel vagy távirányítóval.
23. A készülék működése során forró gőz képződik, amely a szellőzőnyílásokon távozik. Tartsa arcát és kezét biztonságos távolságra a szellőzőnyílásoktól az égési sérülések elkerülése érdekében. Legyen óvatos, amikor a készüléket felnyitja és abból valamit kivesz, mert a forró készülékből forró gőz szabadulhat fel.
24. Ha a készülékből fekete füst szivárog, azonnal húzza ki a tápkábelt a konnektorból. Várja meg, amíg a füst megszűnik, majd vegye ki a sütőedényt a készülékből.
25. Ne használja a terméket, ha az nem működik megfelelően, erős ütés érte, leesett, megsérült, kültéren állt vagy vízbe esett.
26.  Amikor a magas hőmérséklet szimbóluma látható, legyen nagyon óvatos, nehogy megégesse magát.
27. A terméket ellenőriztük, ellenben a használat és az abból fakadó következmények a felhasználó kizárólagos felelősségi körébe tartoznak.

1) Alkatrészek

A készülékhez a következő alkatrészek/funkciók tartoznak:



1. ábra (lásd: PICTURES, Pic. 1)		
1. Főegység	3. Tápkábel	5. Sütőedény
2. Kijelző	4. Sütőkosár	6. Kosárkioldó gomb

2) Az első használat előtt

1. Távolítsa el az összes csomagolóanyagot és az eszközön található, reklámcéllú címkeket.
2. Fordíja le a készülék külsejét egy nedves konyharuhával, majd alaposan szárítsa meg.
3. Fogja meg a kosár/sütőedény fogantyúját, és húzza ki a kosártartót a főegységből. A műanyag fedél felemelésével és a kosárkioldó gomb megnyomásával vegye ki a kosarat, majd emelje meg és vegye ki az edényt.
4. Tisztítsa meg az eszközt (kérjük, olvassa el a „Tisztítás és karbantartás” részt).
5. Helyezze a készüléket egy olyan stabil, hőálló felületre, amelynek magassága kényelmes a felhasználó számára.
6. Csatlakoztassa az eszközt az áramellátáshoz, majd kapcsolja BE az (üres) készüléket, és hagyja kb. 10 percig működni - ezzel megakadályozza, hogy a kezdeti füst vagy szag befolyásolja az étel ízét.

NOTES: Az első használatkor enyhé füst és szag áradhat a készülékből. Ez normális jelenség, és hamarosan megszűnik. A készülék használata során gondoskodjon a megfelelő szellőztetésről.

3) A termék használata

1. A készüléket sima felületre kell helyezni (lásd: képek, Pic. 3), hogy a tápkábel megfelelő hosszúságú legyen az aljzathoz csatlakoztatáshoz, és a termék körüli levegőt keringésben kell tartani, valamint a készülék ne legyen gyúlékony tárgyak közelében.
2. Helyezze a sütőkosarat a sütőedénybe (lásd: képek, Pic. 4), majd nyomja be a főegységbe (lásd: képek, Pic. 5).
3. Az összetevők behelyezése előtt melegítse fel a készüléket 3-5 percig (előre beállított opció) a jobb főzési eredmény érdekében.
4. Csatlakoztassa a készüléket az áramforráshoz (sípoló hang és a kijelzőn villogó „L” (ow hőmérséklet) bekapcsol). Nyomja meg a “” gombot a megfelelő program / étel kiválasztásához (a megfelelő előre beállított hőmérséklettel).
5. Nyomja meg a “” gombot a választás megerősítéséhez (az előre beállított hőmérséklet villogni kezd) és a hőmérséklet beállításához / módosításához (ha szükséges).
6. Nyomja “” meg ismét az üzemeltetési idő beállításához / módosításához (ha szükséges) (amely villog a kijelzőn).
7. Ha elégedett a hőmérséklet és az idő beállításával, nyomja meg a > II gombot a program elindításához: megkezdődik az előmelegítés, és a kijelzőn az „ON” felirat jelenik meg.
8. Miután az előmelegítés befejeződött, a készülék sípol és a kijelzőn az „ADD” felirat jelenik meg, egyik kezével fogja meg a készülék tetejét, és a kosarat / edényt a másik kezével a fogantyújánál fogva húzza ki (a kijelző kikapcsol). Helyezze a kosarat / edényt stabil felületre.
9. Helyezze az összetevőket a kosárba.
10. Helyezze vissza a kosarat / edényt a főegységbe a főzés és az időzítő elindításához (a kijelzőn látható). **Megjegyzés:** Ha a kosarat / edényt nem nyomja be alaposan a főegységbe, a készülék nem indul el. A gép 10 perces kikapcsolási memóriával rendelkezik.
11. A beállított melegítés felidőnek elérése után a gép 3-szor sípol, jelezve, hogy kihúzhatja a kosarat / edényt, és megkeverheti / megfordíthatja az ételt.
12. Az idő leteltével a készülék sípolással és a kijelzőn villogó „H” (high) szimbólummal jelzi a program végét. Húzza ki a készüléket a konnektorból, és óvatosan húzza ki a kosarat / edényt, mielőtt sima felületre helyezné.
13. Vigyázzon a forró hőmérsékletre és a leforrázást okozó gőzre. További kellékeket (nem mellékelt) kell használni, hogy kivegye az ételt a kosárból. A kosarat is ki lehet venni (lásd a „Az első használat előtt” című részt) az edényből az étel kiöntéséhez.

MEGJEGYZÉSEK: A program bármikor leállítható és / vagy az eszköz készenléti állapotba kerülhet, ha 3 másodpercig lenyomva tartja a I> II gombot.
A kosár / edény készletet együtt kell használni. Egyetlen rész (kosár vagy edény) használata nem megengedett, és a felhasználó és / vagy az eszköz károsodását okozhatja.

Beállítások és program opciók a menüből

Program a menüből	Hőmérséklet (°C)		Idő (Perc)	
	Előre beállított	Beállítási tartomány	Előre beállított	Beállítási tartomány
Kiolvasztás	90	35-90	7	1-90
Hasábburgonya	200	80-200	18	1-90
Sült burgonya	200	80-200	16	1-90
Csibefalatkák	180	80-200	14	1-90
Hús	200	80-200	16	1-90
Hal	200	80-200	14	1-90
Sütemény	180	80-200	12	1-90
Dehidratálás	60	35-90	8 ó	1-24 ó

4) Tisztítás és karbantartás

A tisztítás előtt mindig kapcsolja ki a készüléket.

- Alaposan tisztítsa meg az olaj nélküli fritőzt, hogy elkerülje az elfelejtett maradványok kiegészését a következő használatkor.
- Használat után időben tisztítsa meg a sütőkosarat és a sütőedényt, hogy elkerülje az ételből való olaj maradványok okozta felület károsodását.
- A készülék és az Ön egészsége károsodásának elkerülése érdekében ne használjon erős abrazív tisztítószert.
- A fritőz letöltésére használjon puha, tiszta tisztítókendőt. Szükség esetén be lehet nedvesíteni (nem beveszíteni).
- A fritőz ne tegye bele mosogatógépbe, mert ez olyan árokat okozhat, amelyek hátrányosan befolyásolják annak további használatát.
- A sütőedényt és a sütőkosarat mossa meg enyhe mosószerrel és tiszta vízzel.
- A károsodás elkerülése érdekében ne tisztítsa a készüléket kemény és éles tárgyakkal (mint pl. drótszivacs, pengék, stb.).
- Az olaj nélküli fritőzt tárolja száraz, közvetlen napfénytől védett helyen.

5) Hibaelhárítás

Probléma	Lehetséges ok	Lehetséges megoldás
A készülék nem működik	Az eszköz nincs csatlakoztatva az áramforráshoz.	Csatlakoztassa a tápkábel földelt tápegységhez.
	A sütőedény nincs megfelelően behelyezve.	Csúsztassa a sütőedényt megfelelően a készülékbe.
Az olaj nélküli fritőzben elkészített ételek nincsenek jól megfőve.	Túl nagy az összetevők mennyisége a sütőkosárban.	A sütőkosárba tegyen kisebb adagot az összetevőkből. Kisebb adagok egyenletesebben sülnék meg.
	A beállított hőmérséklet túl alacsony. Az elkészítési idő túl rövid.	Igazítsa meg/növelje a hőmérsékletet (lásd: "A TERMÉK HASZNÁLATA" fejezetet) Igazítsa meg/növelje az elkészítési időt (lásd: "A TERMÉK HASZNÁLATA" fejezetet)
Az étel egyenetlenül készült el.	Az összetevőket az elkészítés során nem rázta meg.	Az összetevőket, amelyek keresztben, vagy egymás hegyett vannak (pl. hasábburgonya) a sütés felében meg kell rázni (lásd: "A TERMÉK HASZNÁLATA" fejezetet)
A rántott ételek nem ropogósak, miután ki vannak véve a fritőzből.	Olyan ételt készít, amelyet hagyományos fritőzben kell elkészíteni.	Használjon megfelelő összetevőket, vagy kenje meg őket kevés olajjal a ropogósabb eredmények érdekében.
A sütőedényt nem lehet megfelelően behelyezni a készülékbe.	Túl sok az összetevő a sütőkosárban.	Ne töltse túl a sütőkosarat (lásd: "A TERMÉK HASZNÁLATA" fejezetet).
	A sütőkosár nincs megfelelően behelyezve a sütőedénybe.	Nyomja a sütőkosarat a sütőedénybe, amíg kattantást nem hall.
Fehér füst jön ki a készülékből.	Az összetevők túl zsírosak.	Ha zsíros összetevőket süt, túl sok zsír folyik ki a sütőedénybe. Ez a zsír fehér füstöt termel, és az edény a szokásosnál jobban felmelegedhet. Ez nem befolyásolja az eszköz funkcionalitását vagy a végeredményt.
	A sütőedény továbbra is tartalmaz korábbi használatból származó zsírmaradványokat.	A fehér füstöt az okozza, hogy a sütőedényben lévő zsír felmelegszik. Minden használat után alaposan mossa meg a sütőedényt és a sütőkosarat.
A friss hasábburgonya egyenetlenül sült meg.	Rossz fajta burgonyát használ.	Használjon sütésre szánt burgonyát.
	A hasábburgonyát nem öblítette le a sütés előtt.	Alaposan öblítse le a nyers burgonyát, hogy eltávolítsa a keményítőt a felületükről.
Az elkészült hasábburgonya nem ropogós.	Helytelen mennyiségű olaj és víz.	Az olaj hozzáadása előtt a burgonyát alaposan meg kell szárítani. Vágja a burgonyát kisebb darabokra a ropogósabb eredmény érdekében. A ropogósabb eredmények érdekében adjon hozzá még egy kis olajat.

Faleminderit për zgjedhjen e produkteve Delimano!

Marka Delimano sjell një gamë inovative të enëve të gatimit me cilësi të shkëlqyeshme që është krijuar për të siguruar përvojë të gatimit të shëndetshëm, të shijshëm dhe të kënaqshëm (përgatitje, gatim dhe konsumim të ushqimit), duke inkurajuar pasionin për gatim dhe argëtim, pavarësisht nga niveli i aftësisë të gatimit. Gatuj. Festoni Çdo ditë.

Të gjitha produktet Delimano perceptohen shumë të vlefshme, kështu që falsifikuesit vërtet duan të na kopjojnë dhe kështu abuzojnë me cilësi më të dobët të klientëve pa garanci dhe shërbim. Ju lutemi, raportoni çdo produkt të kopjuar, të falsifikuar, të ngjashëm ose distributor të paautorizuar te brand.protection@studio-moderna.com në mënyrë që të na ndihmojë të luftojmë kundër falsifikimeve të paligjshme.

Delimano Air Fryer Deluxe Noir - Manuali i përdorimit

Ju lutemi lexoni këtë manual para se ta përdorni dhe ruajeni atë për referencë në të ardhmen.

PARALAJMERIME

1. Kjo pajisje është menduar vetëm për përdorim shtëpiak, të brendshëm dhe të thatë.
2. Kjo pajisje mund të përdoret nga fëmijë të moshës 8 vjeç e lart si dhe nga persona me aftësi të reduktuara fizike, shoqësore ose mendore ose me mungesë të përvojës dhe njohurisë nëse u është dhënë mbikëqyrje ose udhëzim në lidhje me përdorimin e pajisjes në një kasafortë mënyrën dhe kuptimin e rreziqeve të përfshira. Fëmijët nuk duhet të luajnë me pajisjen. Pastrimi dhe mirëmbajtja e përdoruesit nuk duhet të bëhet nga fëmijët nëse nuk janë më të vjetër se 8 vjeç dhe nuk mbikëqyren.
3. Lidhni furnizimin me energji elektrike që korrespondon me atë të vlerësuar vetëm në produkt / ngarkues. Në rast të keqpërdorimit mund të ndodhë furnizimi me energji elektrike ose dështimi i pajisjes.
4. Kjo pajisje është e pajisur me një prizë të tokëzuar. Ju lutemi sigurohuni që priza e murit në shtëpinë tuaj është e tokëzuar mirë.
5. Nëse kabli i rrymës është i dëmtuar, ai duhet të zëvendësohet menjëherë nga vetëm një person i autorizuar dhe i kualifikuar.
6. Kjo pajisje nuk duhet të ndizet kurrë ose të qëndrojë e lidhur në furnizimin me energji kur nuk është në përdorim, ndërsa zëvendësoni aksesoret ose gjatë pastrimit.
7. Sipërfaqet mund të nxehen gjatë përdorimit.
8. Mos provoni asnjë modifikim ose riparim nga vetë ju dhe sigurohuni që çdo riparim të kryhet vetëm nga teknik i kualifikuar në mënyrë të përshtatshme.
9. Mos zhytni asnjë pjesë të pajisjes në ujë ose lëng tjetër.
10. Kjo pajisje nuk duhet të funksionojë kurrë bosh (përveç para përdorimit të parë), sepse një veprim i tillë mund të rezultojë në dështim të pajisjes dhe / ose dëmtime të përdoruesit.
11. Asnjëherë mos e zhytni strehën, e cila përmban përbërës elektrikë dhe elementë ngrohës, në ujë dhe mos e shpëlani poshtë çezmës.
12. Mos lejoni që ujë ose lëng tjetër të hyjë në pajisje për të parandaluar goditjen elektrike.
13. Gjithmonë vendosni përbërësit që të skuqen në shportë, për të parandaluar atë nga kontakti me elementët e ngrohjes.
14. Asnjëherë mos mbuloni hyrjen e ajrit dhe hapjet e daljes së ajrit.
15. Mos e mbushni tiganin me vaj pasi kjo mund të shkaktojë rrezik zjarri.
16. Asnjëherë mos e prekni pjesën e brendshme të pajisjes ndërsa ajo është duke funksionuar ose sapo ka mbaruar së funksionuari.
17. Mbajeni kabllon e rrymës larg sipërfaqeve të nxehta.
18. Para përdorimit, vendoseni produktin në sipërfaqe të fortë, të sheshtë, të qëndrueshme dhe të thatë.
19. Pastroni dhe thani mirë para përdorimit të parë.
20. Ju lutemi referojuni paragrafëve më poshtë në lidhje me detajet mbi pastrimin, kohën e funksionimit dhe cilësimet e shpejtësisë për aksesoret.
21. Erërat e lehta janë të mundshme në fillim të përdorimit derisa pajisja të arrijë stabilitetin e saj termik.
22. Kjo pajisje nuk ka për qëllim të operohet me anë të një kohëmatësi të jashtëm ose një sistemi të veçantë të telekomandës.

23. Gjatë skuqjes së ajrit të nxehtë, avulli i nxehtë lirohet përmes hapjeve të daljes së ajrit. Mbani duart dhe fytyrën në një distancë të sigurt nga avulli dhe nga hapjet e daljes së ajrit. Kini kujdes gjithashtu nga avulli dhe ajri i nxehtë kur hiqni tiganin nga pajisja.
24. Shkëputeni menjëherë pajisjen nëse shihni se tymi i errët del nga pajisja. Prisni që emisioni i tymit të ndalet para se të hiqni tiganin nga pajisja.
25. Nëse pajisja nuk po punon si duhet, ka marrë një goditje të fortë, është rënë, dëmtuar, lënë jashtë ose ka rënë në ujë, mos e përdorni.
26.  Ju lutemi kushtojni vëmendje djegies ku ka një simbol të temperaturës së lartë.
27. Megjithëse produkti është kontrolluar përdorimi dhe pasojat e tij janë rreptësisht përgjegjësi e përdoruesit.

1) Pjesët

Delimano Air Fryer Deluxe Noir përmban pjesët e mëposhtme për funksionet vijuese:



Pic. 1 (see: PICTURES, Pic. 1)		
1. Pjesa kryesore	3. Kablo	5. Ena per fergim
2. Paneli i kontrollit	4. Shporta per fergim	6. Butoni per Lirim te shportes

2) Para përdorimit

1. Hiqni të gjithë materialin e paketimit, ngjithëse ose etiketa (përveç etiketës së vlerësimit) nga pajisja.
2. Fshijeni njësinë kryesore me një leckë të butë dhe të lagur dhe thajeni tërësisht.
3. Kapni dorëzën e shportës / tasit dhe tërhiqni shportën / tasin nga njësia kryesore. Hiqni shportën për tiganisje duke shtypur mbulesën plastike përpara dhe shtypur butonin e lëshimit të shportës, pastaj ngrijeni lart dhe dilni nga tasi.
4. Pastroni pajisjen (ju lutemi referojuni seksionit "Pastrimi dhe mirëmbajtja")
5. Vendosni njësinë kryesore të fryerjes së ajrit në një sipërfaqe të qëndrueshme, rezistente ndaj nxehtësisë, në një lartësi që është e rehatshme për përdoruesin.
6. Lidhni pajisjen në furnizimin me energji elektrike dhe ndizni pajisjen (bosh) për ta ndezur për afërsisht 10 min - kjo do të parandalojë që tymi ose aroma fillestare të ndikojë në shijen e ushqimit.

SHENIME: Kur përdorni fryer ajrin për herë të parë, mund të lëshohet një tym ose erë e lehtë. Kjo është normale dhe së shpejti do të ulet. Lejoni ajrosjen e mjaftueshme rreth fryerjes gjatë përdorimit.

3) Përdorimi

1. Pajisja duhet të vendoset në një sipërfaqe të sheshtë (Shih fotografitë, Foto 3), në mënyrë që kabli i rrymës të ketë një gjatësi të mjaftueshme për tu futur në fole, dhe ajri rreth produktit duhet të mbahet në qarkullim, dhe duhet të të mos jetë afër sendeve të ndezshme.
2. Instaloni shportën në një montim tasi (Shikoni figurat, Foto 4), më pas shtyjeni atë në njësinë kryesore (Shikoni figurat, Fig.5).
3. Para se të vendosni përbërës, ngrohni makinën për 3-5 minuta (opsioni i paravendosur), efekti i gatimit do të jetë më i mirë.
4. Lidhni pajisjen në furnizimin me energji elektrike (zëri i bipit dhe ekranin me ndezeje "L" (temperatura e ow) ndizet). Shtypni butonin për të zgjedhur programin / ushqimin përkatës (me temperaturën përkatëse të paracaktuar)
5. Shtypni "  " butonin për të konfirmuar përzgjedhjen (temperatura e paracaktuar fillon të pulsojë) dhe vendosni / ndryshoni temperaturën (nëse është e nevojshme)
6. Shtypni "  " përsëri për të vendosur / ndryshuar (nëse është e nevojshme) kohën e funksionimit (e cila po pulson në ekran)
7. Kur jeni të kënaqur me përcaktimin e temperaturës dhe kohës shtypni butonin I- I për të filluar programin: do të fillojë ngrohja dhe shfaqja do të tregojë "ON"
8. Pas përfundimit të ngrohjes, pajisja do të lëshojë bip dhe në ekran shfaqet "ADD", mbajeni pjesën e sipërme të makinës me një dorë dhe tërhiqni shportën / tasin duke mbajtur dorëzën e tytës me dorën tjetër (ekrani kthehet jashtë) Vendosni shportën / tas në një sipërfaqe të qëndrueshme.
9. Vendosni përbërësit në shportë..
10. Rivendosni shportën / tas në njësinë kryesore për të filluar gatimin dhe kohëmatësin (treguar në display). Shënim: Nëse shporta / tas nuk shtyhet plotësisht në njësinë kryesore, pajisja nuk do të fillojë. . Makineria ka zbritjen e kujtesës nga 10 minuta.
11. Pasi të keni aritur gjysmën e ngrohjes së vendosur, makina bip 3 herë, duke treguar që mund të nxirni shportën / tasin dhe të trazoni / ktheni ushqimin.
12. Kur të kalojë koha, pajisja do të tregojë fundin e programit me bip dhe simbolin "H" (igh) të ndezur në ekran. Shkëputni pajisjen dhe tërhiqni shportën / tas me kujdes para se ta vendosni në sipërfaqe të sheshtë.
Kujdesuni për shkak të temperaturave të nxehta dhe avullit që mund të shkaktojnë djegie. Rekomandohet përdorimi i enëve shtesë (nuk përfshihen) për të marrë ushqimin nga shporta. Në mënyrë alternative shporta (shih seksionin "Para përdorimit") mund të merret nga tasi për të derdhur ushqimin.

Programet dhe opsionet

Menu program	Temperature (°C)		Time (Min)	
	Pre-setting	Adjustment range	Pre-setting	Adjustment range
Shkriçe	90	35-90	7	1-90
Pomfrit	200	80-200	18	1-90
Patate	200	80-200	16	1-90
Nuggets	180	80-200	14	1-90
Mish	200	80-200	16	1-90
Peshk	200	80-200	14	1-90
Torte	180	80-200	12	1-90
Dehidrim	60	35-90	8 h	1-24 h

4) Pastrimi dhe mirembajtja

Gjithmonë fikni pajisjen para pastrimit

1. Ju lutemi pastroni fryerjen e ajrit për të parandaluar djegjen e tij.
2. Pas përdorimit, ju lutemi pastroni sportërit dhe enën për pjekje në kohë për të shmangur dëmtimin e veshjes për shkak të erozionit të vajit të mbetjeve të ushqimit.
3. Mos përdorni pastrues të fortë gërryes për të parandaluar dëmtimin e makinës dhe shëndetit tuaj.
4. Përdorni një leckë të butë dhe të pastër për të fshirë fryerjen e ajrit. Nëse është e nevojshme mund të përdoret leckë e lagur (jo e lagur).
5. Ju lutemi mos përdorni pjatallarëse për të pastruar fryerjen e ajrit, pëmdryshe mund të shkaktojë dëme dhe të ndikojë në përdorimin.
6. Përdorni detergjent të butë dhe ujë të pastër për të pastruar tiganët dhe daullet.
7. Ju lutemi mos përdorni sende të forta dhe të mprehta (të tilla si topa teli, tehe, etj.) Për të pastruar pajisjen për të parandaluar dëmtimin.
8. Ruani pajisjen në një vend të thatë pa rrezet e diellit.

5) Problemet

Problemi	Shkaku i mundshëm	Zgjidhja e mundshme
Friteza nuk punon	Pajisja nuk është e lidhur.	Lidhni kabllo e energjisë në furnizimin me energji të tokëzuar.
	Tas nuk është instaluar si duhet.	Rrëshqisni tasin në pajisje siç duhet.
Ushqimet nuk janë përgaditur	Sasia e përbërësve në sportë është shumë e madhe.	Vendosni tufa më të vogla përbërësish në sportë. Tufat më të vogla skuqen gjithashtu në mënyrë të barabartë.
	Temperatura e caktuar është shumë e ulët.	Rregulloni / ritni temperaturën (shih kapitullin "P USRDORIMI").
	Koha e përgatitjes është shumë e shkurtër.	Rregulloni / ritni kohën e funksionimit (shih kapitullin "P USRDORIMI").
Ushqimet nuk janë skuqur ne menyre te barabart	Përbërësit nuk u tronditën gjatë përgatitjes.	Përbërësit që shtrihen njëra mbi tjetrën ose përtej njëri-tjetrit (p.sh. patatat e skuqura) duhet të tronditen përgjysmë të kohës së përgatitjes (shih kapitullin "P USRDORIMI").
Ushqiet e skuqura nuk janë kercelluese kur dalin nga friteza.	Përgatitja e ushqimit që duhet të përgatitet në një tigan tradicional.	Përdorni ushqime të përshtatshme ose lani lehtë pak vaj mbi një ushqim të tillë për një rezultat më të qartë.
Unë nuk mund ta rëshqas tasin në pajisje siç duhet.	Ka shumë përbërës në sportë.	Mos e mbushni shumë sportën, referojuni kapitullit "P USRDORIMI".
	Shporta nuk është vendosur në tas si duhet.	Shtyjeni sportën poshtë në tas derisa të dëgjoni një klikim.
Tymi i bardhë del nga pajisja.	Përbërësit shumë të yndyrshëm.	Kur përbërësit e yndyrshëm të jenë skuqur, sasi e madhe e vajit do të rrjedhë në tas. Vaji prodhon tym të bardhë dhe tasi mund të nxehtë më shumë se zakonisht. Kjo nuk ndikon në pajisje ose në rezultatit përfundimtar.
	Tasi përmban akoma mbetje të yndyrës nga përdorimi i mëparshëm.	Tymi i bardhë shkaktohet nga nxejja e yndyrës në tas. Sigurohuni që të pastroni tasin dhe sportën siç duhet pas çdo përdorimi.
Patatat e freskëta skuqen në mënyrë të pabarabartë	Lloji i gabuar i patates se perdorur.	Përdorni skuqura të freskëta nga patatja për qëllime skuqeje.
	Shkopinjët e patates nuk shpëlahen para se të skuqen.	Shpëllajini si duhet shkopinjët e patates për të hequr niseshten nga sipërfaqja e shkopinjve.
Pomfritat e freskta nuk janë kercelluese	Sasia e gabuar e vajit dhe ujit në patate të skuqura.	Sigurohuni që të keni tharë shkopinjët e patates siç duhet përpara se të shtoni vajin.
		Pritini shkopinjët e patates më të vogla për një rezultat më të freskët.
		Shtoni pak më shumë vaj për një rezultat më të freskët.



Деліmano өнімдерін таңдағаныңызға рахмет!

Деліmano сауда маркасы денсаулыққа пайдалы, дәмді және жағымды тағам дайындау тәжірибесін (тағамды дайындау, пісіру және тұтыну) қамтамасыз етуге арналған, аспаздың деген құштарлықты көтермелейтін және тамақ дайындау дағдыларының деңгейіне қарамастан көңіл көтеретін инновациялық асортименттің керемет асортиментін ұсынады.

Аспазшы. Мереке. Күн сайын.

Барлық Деліmano өнімдері өте құнды деп есептеледі, сондықтан жалған ақша жасаушылар бізді көшіруді жақсы көреді, сондықтан көпілдемесіз және қызмет көрсетусіз тұтынушыларды нашар сапада асыра пайдаланады. Өтінемін, кез-келген көшірілген, контрафактілік, ұқсас өнім немесе рұқсат етілмеген дистрибьютор туралы хабарлауыңызды өтінеміз.

brand.protection@studio-moderna.com бізге заңсыз контрафактілермен күрсегуге нөмектесу үшін.

Dellmano Air Fryer Deluxe Noir - Пайдаланушы нұсқаулығы

Пайдаланар алдында осы нұсқаулықты мұқият оқып шығыңыз және оны болашақта пайдалану үшін сақтаңыз.

ЕСКЕРТУ

1. Бұл құрылғы тек үйде және құрғақ жағдайда ғана қолдануға арналған.
2. Бұл құрылғыны 8 жастан жоғары балалар, сондай-ақ физикалық, сенсорлық немесе ақыл-ой қабілеттері төмен немесе тәжірибесі мен білімі жетіспейтін адамдар пайдалана алады, егер оларға қадағалау немесе құрылғыны пайдалану туралы нұсқаулық берілген болса. қауіпсіз түрде және қатерді түсіну. Балалар құрылғымен ойнауға болмайды. Тазалау және пайдаланушыға техникалық қызмет көрсетуді олар 8 жастан асқан және қадағаланбаған балалар жасамауы керек.
3. Тек өнімнің / зарядтағыштың номиналына сәйкес келетін қуат көзін қосыңыз. Қуат көзі дұрыс пайдаланылмаған жағдайда немесе құрылғы істен шығуы мүмкін.

4. Бұл құрылғы жерге қосылған штепсельмен жабдықталған. Сіздің үйіңіздегі қабырға розеткасының жерге тұйықталғандығына көз жеткізіңіз.
5. Егер қуат кабелі зақымдалған болса, оны тек уәкілетті және білікті адам ауыстыруы керек.
6. Бұл құрылғы пайдаланылмаған кезде, керек-жарақтарды ауыстыру кезінде немесе тазалау кезінде ешқашан қосылмауы немесе қуат көзінде болмауы керек.
7. Пайдалану кезінде беттер ыстық болуы керек.
8. Өзгертуге немесе жөндеуге тырыспаңыз және кез-келген жөндеуді тек тиісті біліктілігі бар маман ғана жүргізетініне көз жеткізіңіз.
9. Құрылғының ешбір бөлігін суға немесе басқа сұйықтыққа батырмаңыз.
10. Бұл құрылғы ешқашан бос жұмыс жасамауы керек (бірінші қолданудан бұрын), өйткені мұндай әрекет құрылғының істен шығуына және / немесе пайдаланушының жарақат алуына әкелуі мүмкін.
11. Электрлік компоненттері мен қыздырғыш элементтері бар корпусты ешқашан суға батырмаңыз және ағын сумен шаймаңыз.
12. Электр тоғының соғуын болдырмау үшін құрылғыға су немесе басқа сұйықтық жібермеңіз.
13. Қуырылатын ингредиенттерді әрдайым себетке салыңыз, қыздырғыш элементтерге тиіп кетпеуі үшін.
14. Ауа кірісі мен ауа саңылауларын ешқашан жаппаңыз. .
15. Табаға май құймаңыз, себебі өрт қаупі болуы мүмкін.
16. Құрал жұмыс істеп тұрған кезде немесе жұмыс істеп тұрған кезде жұмыс істеп тұрған кезде оны ешқашан ішіне тигізбеңіз.
17. Қуат кабелін ыстық беттерден алыс ұстаңыз.
18. Қолданар алдында өнімді қатты, тегіс, тұрақты және құрғақ бетке қойыңыз.
19. Алғашқы қолданар алдында мұқият тазалап, құрғатыңыз.
20. Аксессуарлардың тазалануы, жұмыс уақыты және жылдамдық параметрлері туралы егжей-тегжейлі параграфтарды қараңыз.
21. Құрылғының термиялық тұрақтылығына жеткенге дейін, пайдалану кезінде жеңіл иістер болуы мүмкін.
22. Бұл құрылғы сыртқы таймер немесе бөлек қашықтықтан басқару жүйесі арқылы жұмыс істеуге арналмаған.
23. Ыстық ауада қуыру кезінде ауа шығатын саңылаулар арқылы ыстық бу шығады. Қолыңыз бен бетіңізді бу мен ауа шығатын тесіктерден қауіпсіз қашықтықта ұстаңыз. Сондай-ақ, ыдысты құрылғыдан алғанда ыстық бу мен ауадан сақ болыңыз.
24. Егер құрылғыдан қара түтін шығып жатқанын байқасаңыз, оны бірден сөндіріңіз. Табаны құрылғыдан шығармас бұрын, түтіннің шығуы тоқтағанша күтіңіз.
25. Егер құрылғы қажетінше жұмыс істемесе, қатты соққы алған болса, құлап, зақымданса, ашық ауада қалдырылса немесе суға түсіп кетсе, оны қолданбаңыз.
26.  Жоғары температура белгісі бар жерде күйдіруге назар аударыңыз.
27. Өнім тексерілгенімен, оның қолданылуы мен салдары пайдаланушының қатаң жауапкершілігінде.

1) бөлшектер

Delimano Air Fryer Deluxe Noir құрамында келесі функциялар үшін келесі бөліктер бар:

Сурет. 1 (қараңыз: СУПЕТТЕР , 1-сурет)		
1. Негізгі блок	3. Қуат кабелі	5. Қуыруға арналған ыдыс
2. Басқару панелі	4. Қуыратын себет	6. Себетті босату түймесі

2) қолданар алдында

1. Орам материалының кез-келген жапсырмасын немесе жапсырмасын (бағалау жапсырмасынан басқа) құрылғыдан алыңыз.
2. Негізгі құрылғыны жұмсақ дымқыл шүберекпен сүртіңіз және мұқият құрғатыңыз.
3. Себет / тостағанның тұтқасын алыңыз да, себетті / ыдысты негізгі бөліктен шығарыңыз. Қуыратын себетті пластик қақпақты алға қарай итеріп, себетті босату түймесін басып алыңыз, содан кейін ыдысты жоғары көтеріп шығарыңыз.

- Құрылғыны тазалаңыз («Тазалау және техникалық қызмет көрсету» бөлімін қараңыз).
 - Ауа қуырғыштың негізгі бөлігін пайдаланушыға ыңғайлы биіктікте, ыстыққа төзімді бетке қойыңыз.
 - Құрылғыны қуат көзіне қосып, оны шамамен 10 минут жұмыс істету үшін (бос) құрылғыны қосыңыз - бұл алғашқы түтінің немесе иістің тағамның дәміне әсер етпейтін жол бермейді.
- ЕСКЕРТПЕ:** Фритюрді алғаш рет қолданған кезде аздап түтін немесе иіс шығуы мүмкін. Бұл қалыпты жағдай және жақын арада басылады. Пайдалану кезінде ауа қуырғыштың айналасында жеткілікті желдетуге мүмкіндік беріңіз.

3) пайдалану

- Құрылғыны тегіс жерге қою керек (суреттерді қараңыз, 3-сурет), қуат кабелі розеткаға қосылатындай ұзындыққа жетеді, ал өнімнің айналасындағы ауа айналымда болуы керек. жанғыш заттарға жақын болмаңыз.
 - Себетті ыдыс жинағына салыңыз (суреттерді қараңыз, 4-сурет), содан кейін оны негізгі бөлікке итеріңіз (суреттерді қараңыз, 5-сурет).
 - Ингредиенттерді салмас бұрын машинаны 3-5 минут алдын ала қыздырыңыз (алдын-ала орнатылған опция), пісіру әсері жақсырақ болады.
 - Құрылғыны қуат көзіне қосыңыз (дыбыстық сигнал және «L» (жыпылықтаған температура) жапып тұрған дисплей). Сәйкес бағдарламаны / тағамды таңдау үшін батырманы басыңыз (алдын ала белгіленген температурамен)
 - Таңдауды растау үшін батырманы басыңыз (алдын ала орнатылған температура жыпылықтай бастайды) және температураны орнатыңыз / өзгертіңіз (қажет болса)
 - Жұмыс уақытын (қажет болса) орнату / өзгерту үшін қайтадан басыңыз (дисплейде жыпылықтайды)
 - Температура мен уақытты орнатқаннан кейін бағдарламаны бастау үшін > II түймешігін басыңыз: алдын ала қыздыру басталады және дисплейде «ON» көрсетіледі
 - Алдын ала қыздыру аяқталғаннан кейін құрылғы дыбыстық сигнал шығарады және «ADD» жазуын көрсетеді, машинаның жоғарғы жағын бір қолмен ұстап, екінші қолмен бөшеніңіз тұтқасынан ұстап себетті / тостақты шығарыңыз (дисплей бұрылады) өшірілі. Себетті / ыдысты тұрақты жерге қойыңыз.
 - Ингредиенттерді себетке салыңыз.
 - Пісіру мен таймерді бастау үшін себетті / ыдысты негізгі бөлікке салыңыз (дисплейде көрсетілген). Ескерту: Себет / ыдыс негізгі блокқа мұқият итерілмесе, құрылғы іске қосылмайды. Құрылғы 10 минуттық жадыны өшіреді.
 - Орнатылған қыздырудың жартысына жеткеннен кейін, машина себетті / тостағанды тартып, тағамды араластыруға / айналдыруға болатындығын көрсететін 3 рет дыбыстық сигнал шығарады.
 - Уақыт өткенде, құрылғы бағдарламаның аяқталуын дыбыстық сигнал арқылы және дисплейде «N» (fgh) белгісін көрсетеді. Құрылғыны розеткадан ағыпты, тегіс жерге қоймас бұрын себетті / ыдысты абайлап шығарыңыз.
 - Ыстық температура мен бұдың күйіп қалуына байланысты сақ болыңыз. Тамақты себеттен алу үшін қосымша құралдарды пайдалану ұсынылады (жинаққа кірмейді). Тағы бір себетті («Қолданар алдында» бөлімін қараңыз) ыдысты ыдысқа төгіп алу үшін алуға болады.
- ЕСКЕРТПЕ:** > II батырмасын 3 секунд басып, ұстап тұру арқылы кез-келген уақытта бағдарламаны тоқтатуға немесе құрылғыны күту күйіне қоюға болады.
- Тек себет / ыдыс жиынтығын пайдалануға болады. Бір бөлікті (себет немесе ыдыс) пайдалануға жол берілмейді және пайдаланушыға және / немесе құрылғыға зиян келтіруі мүмкін.

Мәзір бағдарламаларының параметрлері мен опциялары.

Мәзір бағдарламасы	Температура (° C)		Уақыт (мин.)	
	Алдын ала орнату	Реттеу ауқымы	Алдын ала орнату	Реттеу ауқымы
Жібiгy	90	35-90	7	1-90
фри картобы	200	80-200	18	1-90
Сыналар	200	80-200	16	1-90
Наггеттер	180	80-200	14	1-90
Ет	200	80-200	16	1-90
Балық	200	80-200	14	1-90
Торт	180	80-200	12	1-90
Сусыздандыру	60	35-90	8h	1-24h

4) Тазалау және техникалық қызмет көрсету

Құрылғыны тазалаудан бұрын әрдайым бұраңыз

- Фритюрді күйіп қалмас үшін тазалаңыз.
- Пайдаланғаннан кейін, тағам қалдықтары майының тозуына байланысты жабынның зақымдануын болдырмау үшін себет пен ыдыс-аяқтарды уақытында тазалап алыңыз.
- Құрылғыға және сіздің денсаулығыңызға зиян келтірмеу үшін күшті абразивті тазартқыштарды пайдаланбаңыз.
- Ауа қуырғышты сүрту үшін жұмсақ, таза матаны пайдаланыңыз. Қажет болса, дымқыл (дымқыл емес) шуберекті қолдануға болады.
- Ауа қуырғышты тазалау үшін ыдыс жуғыш машинаны пайдаланбаңыз, әйтпесе бұл зақым келтіруі және пайдаланылуына әсер етуі мүмкін.
- Қуыруға арналған табалар мен барабандарды тазарту үшін жұмсақ жуғыш зат пен таза суды пайдаланыңыз.
- Құрылғыны зақымдап алмау үшін оны тазалау үшін қатты және үшкір заттарды (мысалы, сым шарлар, жүздер және т.б.) пайдаланбаңыз.
- Құрылғыны күн сәулесі түспейтін құрғақ жерде сақтаңыз.

5) Ақаулықтарды жою

Іс	Мүмкін себебі	Поссибел ерітіндісі
Фритюр жұмыс істемейді	Құрылғы розеткаға қосылмаған.	Қуат кабелін жерге қосылған қуат көзіне қосыңыз.
	Тостаған дұрыс орнатылмаған.	Ыдысты құрылғыға дұрыс сырғытыңыз.
Ингредиенттер қуырылған, ауа қуырғышы жұмыс істемейді.	Себеттегі ингредиенттердің мөлшері тым үлкен.	Ингредиенттердің кішірек партияларын себетке салыңыз. Кішкентай партиялар да біркелкі қуырылады.
	Орнатылған температура өте төмен.	Температураны реттеңіз / арттырыңыз («ПАЙДАЛАНУ» тарауын қараңыз).
	Дайындық уақыты тым қысқа.	Жұмыс уақытын реттеңіз / көбейтіңіз («ПАЙДАЛАНУ» тарауын қараңыз).
Ингредиенттер ауада қуырғышта біркелкі емес қуырылады.	Дайындар кезінде ингредиенттер шайқалмады.	Үстінде жатқан ингредиенттерді (мысалы, картоп) дайындық уақытының жартысында шайқау керек («ПАЙДАЛАНУ» тарауын қараңыз).
Қуырылған тағамдар қуырғыштан шыққан кезде қытырлақ болмайды.	Дәстүрлі қуырғышта тағамды дайындау керек.	Қытырлақ нәтижеге қол жеткізу үшін тиісті тағамдарды қолданыңыз немесе майға аздап май жағыңыз.
Мен ыдысты құрылғыға дұрыс сырғыта алмаймын.	Себетте тым көп ингредиенттер бар.	Себетті толтырмаңыз, «ПАЙДАЛАНУ» тарауын қараңыз.
	Себет ыдысқа дұрыс салынбаған.	Себетті нұқылғанға дейін ыдысқа төмен қарай итеріңіз.

Құрылғыдан ақ түтін шығады.	Ингредиенттер өте майлы.	Майлы ингредиенттерді қуырған кезде, ыдысқа майдың көп мөлшері ағып кетеді. Май ақ түтін шығарады және тостаған әдеттегіден көбірек қызуы мүмкін. Бұл құрылғыға немесе соңғы нәтижеге әсер етпейді.
	Ыдыста бұрынғыдай қолданылған май қалдықтары сақталған.	Ақ түтін ыдыста майдың қызып кетуінен пайда болады. Әр қолданғаннан кейін ыдыс пен себетті дұрыс тазалап тұрғаныңызға көз жеткізіңіз.
Қартоптың жаңа піскен қартоптары біркелкі емес қуырылады	Қартоптың қате түрі.	Қуыру мақсатында қартоптан жаңа піскен қартопты қолданыңыз.
	Қартоп таяқшаларын қуыра алдында шаюға болмайды.	Қартоп таяқшаларының бетінен крахмалды кетіру үшін таяқшаларды жаңсылап шайыңыз.
Жаңа піскен қартоп қытырлақ емес	Қартоптардағы май мен судың дұрыс емес мөлшері.	Май қүймас бұрын қартоп таяқшаларын дұрыс құрғатыңыз.
		Қартоп таяқшаларын ұсақтап несіңіз, олар қытырлақ болады.
		Қытырлақ нәтиже алу үшін сәл көбірек май қосыңыз.

LT

Brangus kliente,

dėkojame, kad renkatės DELIMANO gaminius!

DELIMANO asortimentą sudaro aukštos kokybės virtuvės technika ir indai, sukurti galvojančiam apie sveiką mitybą ir malonumą teikiančių maisto gaminių procesą. Skatiname aistra gaminti ir mėgautis šia patirtimi tiek mėgėjus, tiek profesionalus. Pajuskite malonumą gaminti kasdien!

Populiarūs DELIMANO gaminiai dažnai tampa klastotojų taikiniu. Išsigiję suklastotų gaminių, klientai nusivilia prasta jų kokybe, negali pasinaudoti garantija. Jeigu pastebėjote padirbtą gaminį ar įgaliojimų neturintį platintoją, praneškite apie tai adresu brand.protection@studio-moderna.com arba ccd.lt@studio-moderna.com ir padėkite kovoti su padirbinėtojais.

DELIMANO DELUXE NOIR karšto oro gruzdintuvė – naudojimo instrukcija

Originalios instrukcijos vertimas

Prieš pradėdami naudoti prietaisą atidžiai perskaitykite naudojimo instrukciją ir išsaugokite ją ateičiai.

ĮSPĖJIMAI

1. Prietaisas skirtas tik buitiniam naudojimui sausoje patalpoje.
2. Prietaiso negalima naudoti vaikams ir asmenims su fiziniais ar psichiniais sutrikimais, nebent juos prižiūri už saugumą atsakingas žmogus, supažindinęs su prietaiso naudojimu ir pavojais, kylančiais prietaisą naudojant netinkamai. Neleiskite vaikams žaisti su prietaisu, jo valyti ir atlikti kitų priežiūros darbų.
3. Prietaiso ir elektros lizdo, į kurį jungiamas prietaisas, įtampa turi sutapti. Nesilaikant šio išpėjimo gali kilti elektros tiekimo arba prietaiso gedimų.
4. Prietaisas yra su įžemintu kištuku. Užtikrinkite, kad elektros lizdas, į kurį jungiamas prietaisas, būtų gerai įžemintas.
5. Nenaudokite prietaiso, jeigu jo maitinimo laidas yra pažeistas. Tokiu atveju kreipkitės į platintoją.
6. Visada išjunkite prietaisą ir ištraukite laidą iš elektros lizdo, jeigu nebenaudojate prietaiso, keičiate jo priedus ar ketinate jį valyti.
7. Prietaiso paviršius gali įkaisti naudojimo metu.
8. Nemodifikuokite ir netaisykite prietaiso, gedimo atveju kreipkitės į platintoją.
9. Nemerkite prietaiso dalių į vandenį ar kitokius skysčius.
10. Nepalikite veikti tuščio prietaiso (išskyrus prieš pirmą naudojimą), nes galite jį sugadinti ir (arba) susižaloti patys.
11. Nemerkite korpuso, kuriame yra elektroninių komponentų, ir kaitinimo elementų į vandenį ir neskalauskite po tekančio vandens srove.
12. Saugokite, kad į prietaiso vidų nepatektų vandens ar kitokios skysčio, nes tai gali sukelti elektros šoką.
13. Ingredientus dėkite į gruzdinimo indą, kad apsaugotumėte nuo kontakto su kaitinamuoju elementu.
14. Neuždenkite oro įtraukimo ir išleidimo angų.
15. Nepilkite aliejaus į gruzdinimo indo dėklą, nes tai gali sukelti gaisrą.
16. Nelieskite veikiančio ar ką tik baigusio veikti prietaiso vidaus.
17. Laikykite maitinimo laidą atokiai nuo karštų paviršių.
18. Prieš naudodami padėkite prietaisą ant kieto, lygaus, stabilaus ir sauso paviršiaus.

19. Gerai nuvalykite ir nusauskite prieš naudodami pirmą kartą.
20. Laikykitės toliau instrukcijoje pateikiamų nurodymų apie prietaiso valymą, naudojimo laiką ir temperatūrą.
21. Tik pradėjus naudoti prietaisą gali būti juntamas silpnas neįprastas kvapas, kol prietaisas pasieks terminį stabilumą.
22. Šis prietaisas neskirtas naudoti su išoriniu laikmačiu ar atskira nuotolinio valdymo sistema.
23. Gruzdinimo metu pro oro išleidimo angas išleidžiami karšti garai. Laikykite rankas ir veidą saugiu atstumu nuo garų ir oro išleidimo angų. Taip pat saugokitės karštų garų ir oro išimdami gruzdinimo indą su laikikliu iš prietaiso.
24. Iš karto išjunkite prietaisą iš elektros tinklo, jeigu iš prietaiso pradėjo veržtis tamsūs dūmai.
25. Nenaudokite prietaiso, jeigu jis neveikia tinkamai, buvo sutrenktas, numestas ant žemės, pažeistas, paliktas lauke ar įmestas į vandenį.
26.  Būkite atsargūs ir saugokitės nusideginimo ten, kur yra aukštos temperatūros simbolis.
27. Prietaisas buvo patikrintas, tačiau jo naudojimas ir su tuo susijusios pasekmės yra tik paties naudotojo atsakomybė.

1) Dalys

DELIMANO DELUXE NOIR karšto oro gruzdintuvę sudaro šios dalys:



Pic. 1 (žiūrėkite: PAVEIKSLIUKAI, Pic. 1)		
1. Prietaiso korpusas	3. Maitinimo laidas	5. Gruzdinimo indo dėklas
2. Valdymo skydelis	4. Gruzdinimo indas	6. Gruzdinimo indo išėmimo mygtukas

2) Prieš naudojimą

1. Nuimkite nuo prietaiso visas pakuotės dalis, lipdukus ar etiketes (išskyrus lipduką su technine informacija).
2. Nuvalykite prietaiso korpusą su švelnia drėgna šluoste ir gerai nusauskinkite.
3. Paimkite gruzdinimo indą / dėklą už rankenos ir ištraukite iš prietaiso korpuso. Išimkite gruzdinimo indą stumdami plastikinę dalį pirmyn ir spausdami išėmimo mygtuką, tada kilstelėkite ir išimkite indą iš dėklo.
4. Išvalykite prietaisą laikydami škyriuje „Valymas ir priežiūra“ pateikiamų nurodymų.
5. Padėkite prietaisą ant stabilaus, karščiui atsparaus paviršiaus naudotojui patogiam aukštyje.
6. Įjunkite laido kištuką į elektros lizdą ir įjunkite prietaisą (**tuščia**), laikykite įjungtą apie 10 minučių – tai apsaugos maistą nuo dūmų ir specifinio kvapo.

PASTABA. Naudojant prietaisą pirmą kartą gali pasirodyti šiek tiek dūmų ir pasklisti kvapas. Tai normalu ir greitai pranyks. Užtikrinkite tinkamą ventiliaciją aplink prietaiso naudojimo metu.

3) Naudojimas

1. Prietaisas turi būti padėtas ant lygaus paviršiaus (žiūrėkite **PAVEIKSLIUKAI, Pic. 3**) taip, kad maitinimo laidas lengvai pasiektų elektros lizdą ir oras aplink galėtų cirkuluoti, taip pat prietaisas turi būti atokiai nuo degių objektų.
 2. Įstatykite gruzdinimo indą į dėklą (žiūrėkite **PAVEIKSLIUKAI, Pic. 4**) ir dėkite į prietaiso korpusą (žiūrėkite **PAVEIKSLIUKAI, Pic. 5**).
 3. Prieš sudėdami ingredientus, kaitinkite prietaisą 3-5 minutes (iš anksčiau nustatytas pasirinkimas), gaminimo rezultatai bus geresni.
 4. Įjunkite laido kištuką į elektros lizdą (pasigirs garsinis signalas ir ekrane pradės žybsėti „L“ (žema temperatūra). Nuspauskite mygtuką  ir pasirinkite reikiamą programą / maisto rūšį (su atitinkama iš anksčiau nustatyta temperatūra).
 5. Nuspauskite mygtuką  ir patvirtinkite pasirinkimą (iš anksčiau nustatyta temperatūra pradeda mirksėti) ir nustatykite / pakeiskite temperatūrą (jeigu reikia).
 6. Nuspauskite mygtuką  dar kartą, kad nustatytumėte / pakeistumėte (jeigu reikia) veikimo laiką (kuris mirksi ekrane).
 7. Kai esate patenkinti temperatūra ir laiku, nuspauskite mygtuką „I“/II“, kad pradėtumėte programą: prasidės kaitinimas ir ekrane bus rodoma „ON“ (veikia).
 8. Pasibaigus kaitinimui prietaisas pradės pypsėti ir ekrane bus rodoma „ADD“ (įdėti) – su viena ranka laikykite prietaiso viršų, su kita – traukite laikydami dėklą už rankenos (ekranas užges). Padėkite gruzdinimo indą su dėklu ant stabilaus paviršiaus.
 9. Sudėkite ingredientus į gruzdinimo indą.
 10. Įdėkite dėklą su gruzdinimo indu į prietaisą, kad prasidėtų maisto gaminimas ir išjungtų laikmatis (rodoma ekrane). **Pastaba.** Jeigu dėklas su gruzdinimo indu bus įdėtas netinkamai, prietaisas nepadės veikti. Prietaisas yra su atminties funkcija, trunkančia 10 minučių po išjungimo.
 11. Praėjus pusei gaminimo laiko, prietaisas supypsi 3 kartus, įspėdamas, kad galite išimti dėklą su gruzdinimo indu ir pavartyti maistą.
 12. Pasibaigus nustatytam laikui prietaisas apie tai praneša supypsėdamas ir ekrane užsidega simbolis „H“. Ištraukite laido kištuką iš elektros lizdo, atsargiai išimkite dėklą su gruzdinimo indu ir padėkite ant lygaus paviršiaus.
 13. Būkite atsargūs – aukšta temperatūra ir karšti garai gali nudeginti. Rekomenduojama naudoti papildomus įrankius (neprieddami) maistui iš gruzdinimo indo išimti. Taip pat galima išimti gruzdinimo indą iš dėklo (žiūrėkite skyrį „Prieš naudojimą“) ir išversti maistą į dubenį ar lėkštę.
- PASTABA. Programa galima bet kada sustabdyti ir (arba) įjungti budėjimo režimą, 3 sekundes palaikius nuspausę mygtuką „I“/II“.
- Gaminant maistą gruzdinimo indas ir dėklas turi būti naudojami kartu. Naudoti tik kurį vieną (indą arba dėklą) draudžiama, nes kyla rizika susisžaloti arba sugadinti prietaisą.

Programų nustatymai ir pasirinkimai

Menu programa	Temperatūra (°C)		Laikas (min.)	
	Nustatyta	Regulavimo diapazonas	Nustatyta	Regulavimo diapazonas
Aitūrinimas	90	35-90	7	1-90
Gruzdintos bulvytės	200	80-200	18	1-90

Skiltelės	200	80-200	16	1-90
Vištienos kepsneliai	180	80-200	14	1-90
Mėsa	200	80-200	16	1-90
Žuvis	200	80-200	14	1-90
Pyragas	180	80-200	12	1-90
Džiovinimas	60	35-90	8 val.	1-24 val.

4) Valymas ir priežiūra

Visada išjunkite prietaisą prieš valydami.

1. Išvalykite prietaisą, kad išvengtumėte svilimo.
2. Panaudoję išvalykite gruzdinimo indą ir dėklą laiku, kad išvengtumėte dangos žalos, kurią gali sukelti nuo maisto likusio aliejaus sukelta erozija.
3. Nenaudokite stiprių sveičiamųjų valiklių, kad nepažeistumėte prietaiso ir nepakenktumėte savo sveikatai.
4. Prietaiso korpusą valykite su švelnia švaria šluoste. Jeigu reikia, galite naudoti drėgną (ne šlapią) šluostę.
5. Neplaukite prietaiso dalių indaplovėje, nes galite jas pažeisti.
6. Gruzdinimo indą ir dėklą plaukite su švelniu plovikliu ir švairiu vandeniu.
7. Nenaudokite kietų ir aštrių objektų (metaliųjų šveistukų, ašmenų ir pan.) prietaisui valyti, nes galite jį pažeisti.
8. Laikykite prietaisą sausoje ir nuo tiesioginių saulės spindulių apsaugotoje vietoje.

5) Galimos problemos

Problema	Galima priežastis	Galimas sprendimas
Prietaisas neveikia.	Prietaisas neįjungtas į elektros lizdą.	Ijunkite laido kištuką į įžemintą elektros lizdą.
	Netinkamai įdėtas dėklas.	Istatykite dėklą tinkamai į prietaiso korpusą.
Maistas iškepaš ne iki galo.	Per didelis maisto kiekis gruzdinimo inde.	Dėkite mažesnes ingredientų porcijas į gruzdinimo indą. Mažesnes porcijas kepa tolygiau.
	Nustatyta per žema temperatūra.	Reguliuokite / padidinkite temperatūrą (žiūrėkite skyrių „Naudojimas“).
	Nustatytas per trumpas gaminimo laikas.	Reguliuokite / didinkite gaminimo laiką (žiūrėkite skyrių „Naudojimas“).
Maistas kepa netolygiai.	Ingredientai nebuvo pavarstyti viduryje kepimo.	Jeigu ingredientai guli vienas ant kito (pavyzdžiui, bulvytės), juos reikia papurtyti praėjus pusei gaminimo laiko (žiūrėkite skyrių „Naudojimas“).
Gruzdinti užkandžiai nėra traškūs išimti iš prietaiso.	Naudojamas maistas, kuris skirtas gruzdinti įprastai, aliejuje.	Naudokite tinkamus užkandžius arba patepkite aliejumi, kad būtų traškesni.
Nepavyksta tinkamai įstatyti indo su laikikliu į prietaisą.	Per daug ingredientų gruzdinimo inde.	Neperpildykite gruzdinimo indo, žiūrėkite skyrių „Naudojimas“.
	Gruzdinimo indas netinkamai įstatytas į dėklą.	Paspauskite indą gilyn į dėklą, turi pasigirsti spragtelėjimas.
Prietaisas skleidžia baltus dūmus.	Per riebius ingredientai.	Gruzdinant riebius ingredientus, didelis aliejaus kiekis laša į dėklą. Dėl aliejaus išsiskiria balti dūmai ir dėklas įkaista smarkiau nei įprastai. Tai neturi jokio poveikio prietaisui ir galutiniam gaminimo rezultatui.
	Dėkle yra likusių riebalų nuo paskutinio gaminimo.	Balti dūmai atsiranda dėl dėkle kaistančių riebalų. Išvalykite dėklą ir gruzdinimo indą po kiekvieno naudojimo.
Šviežių bulvių lazdelės kepa netolygiai.	Naudojama netinkama bulvių rūšis.	Naudokite šviežias, kepti tinkamas bulves.
	Bulvių lazdelės nenuplautos prieš kepimą.	Gerai nuplaukite bulvių lazdeles, kad pašalintumėte krakmolą nuo bulvių paviršiaus.
Šviežios bulvytės nėra traškios.	Naudojamas netinkamas aliejaus kiekis, bulvės yra šlapios.	Būtinai tinkamai nusausininkite bulvių lazdeles prieš pildami aliejų.
		Pjaustykite bulves mažesniems lazdelėms, kad būtų traškesnės.
		Iplikite truputį daugiau aliejaus, kad bulvės būtų traškesnės.

Prietaiso pavadinimas: DELIMANO DELUXE NOIR karšto oro gruzdintuvė

Kilmės šalis: Kinija.

DELIMANO prekės ženklą savininkas, importuotojas į ES, tiekėjas: TOP SHOP INTERNATIONAL SA, Via al Mulino 22, 6814 Kadempinas, Šveicarija.

Platintojas: UAB „Studio moderna“, Žalgirio g. 135, 08217 Vilnius, Lietuva.

Pardavėjo suteikiama komercinė prekės garantija

Šiam prietaisui suteikiama 24 mėnesių garantija. Ji nebus taikoma, jei mechaniškai pažeisite prietaisą, naudosite jį ne pagal paskirtą ar naudojimo instrukciją. Taip pat sugedus prietaisui dėl stichinės nelaimės. Pardavėjas nėra atsakingas už prekių kokybės pablogėjimą, jeigu jis kilo dėl kliento ar kitų asmenų, kuriems klientas pardavė prekes, veiksmų.

KAIP SEKASI NAUDOTI PREKĘ?

Komentuokite po prekę www.topshop.lt. Padėsite mums tobulėti, o kitiems pirkėjams - išsirinkti lengviau!

Paldies, ka izvēlējāties Delimano produktu.

Zīmols Delimano piedāvā inovatīvu un kvalitatīvu virtuves piederumu klāstu, kas nodrošina veselīgu, gardu un patīkamu kulināro pieredzi (gatavojot, cepot un baudot ēdienus), ļaujot jums pilnveidot savas ēst gatavošanas prasmes, neskatoties uz jūsu pašreizējām iemaņām. Gatavojiet. Sviniet. Katru dienu.

Visi Delimano produkti ir vērtīgi, tāpēc viltotāji mēdz atdarināt mūsu preces, tādējādi kaitējot klientiem un piedāvājot tiem zemākas kvalitātes preces bez garantijas un apkalpošanas. Ja pamanāt atdarinātus, viltotus vai līdzīgus produktus, kā arī neautorizētus izplatītājus, lūdz, ziņojiet mums, nosūtot e-pasta vēstuli uz adresi brand.protection@studio-modema.com, lai palīdzētu mums cīnīties pret neilikumīgu viltošanu.

Delimano aerogrīls Deluxe Noir – Lietotāja rokasgrāmata

Lūdzu, pirms lietošanas rūpīgi izlasiet šo rokasgrāmātu un saglabājiet to.

BRĪDINĀJUMI

1. Šī ierīce ir paredzēta lietošanai mājāsaimniecības apstākļos, telpās un sausumā.
2. So ierīci drīkst izmantot bērni, kuri ir sasnieguši 8 gadu vecumu, un personas ar traucētām fiziskām, sensorām vai garīgām spējām, kā arī cilvēki, kam nav pieredzes un zināšanu, ja tie darbojas citu personu uzraudzībā vai ir uzklāstījuši norādes par to, kā drošā veidā lietot šo ierīci un kādi ir iespējamie apdraudējumi. Bērni nedrīkst rotālāties ar šo ierīci. Ierīces tīrīšanu un apkopi nedrīkst uzticēt bērniem, kas nav sasnieguši 8 gadu vecumu un neatrodas pieaugušo uzraudzībā.
3. Pievienojiet barošanas avotam, kas atbilst produkta/lādētāja specifikācijā norādītajam nominālajam spriegumam. Neatbilstoša barošanas avota lietošana var izraisīt strāvas padeves traucējumus vai ierīces kļūmes.
4. Šī ierīce ir aprīkota ar zemētu spraudni. Lūdzu, pārlicinieties par to, ka jūsu mājokļa kontaktrozete ir aprīkota ar zemējumu.
5. Ja barošanas vads ir bojāts, tā nomaina ir nekavējoties jāuztīc autorizētam un kvalificētam meistaram.
6. So ierīci nedrīkst atstāt ieslēgtu vai pieslēgtu pie barošanas, kad tā netiek izmantota, kā arī piederumu nomainas vai tīrīšanas laikā.
7. Lietošanas laikā virsmas var sakarst.
8. Nemēģiniet pārveidot vai remontēt ierīci un uzticiet remontdarbus tikai atbilstoši kvalificētam meistaram.
9. Nemērciet ierīces detaļas ūdenī vai citos šķidrumos.
10. So ierīci nedrīkst darbināt tukšu (izņemot ieslēgšanu pirms pirmās lietošanas reizes), jo tā var sabojāt ierīci un/vai radīt traumas lietotājam.
11. Nemērciet ūdenī un neskalojiet zem tekoša ūdens korpusu, jo tajā ir elektriskās komponentes un sildelementi.
12. Gādājiet, lai ūdens vai citi šķidrumi neieklūtu ierīcē un neizraisītu elektrotraumu.
13. Gatavojamos produktus cepiet grozā, lai tie nesaskartos ar sildelementiem.
14. Nenosedziet gaisa ievades un izvades atveres.
15. Nelejiet pannā eļļu, jo tā var izraisīt ugunsbīstamību.
16. Nepieskarieties iekšējām virsmām, kad ierīce darbojas vai tikko beigusi darboties.
17. Nenovietojiet kabeli karstu virsmu tuvumā.
18. Pirms lietošanas novietojiet ierīci uz cietas, līdzenas, stabilas un sausas virsmas.
19. Pirms pirmās lietošanas rūpīgi izmazgājiet un izžāvējiet.
20. Lūdzu, izlasiet nākamās nodaļas, lai uzzinātu par tīrīšanu, darbības laikiem un pierīču ātruma iestatījumiem.
21. Uzsākot lietošanu, ierīce var izdalīt vieglu aromātu, līdz tā sasniedz temperatūras līdzsvaru.
22. Šī ierīce nav paredzēta darbībai, izmantojot ārējo taimeru vai citas attālināti vadāmas sistēmas.
23. Cepot karstajā gaisā, pa gaisa atverēm izplūst karsts tvaiks. Netuviniet rokas un seju tvaikiem un gaisa atverēm. Tāpat uzmanieties no karsta tvaika un gaisa, ņemot pannu no ierīces.
24. Ja no ierīces paceļas tumši dūmi, nekavējoties atvienojiet ierīci no barošanas. Nogaidiet,

Ļidz dūmi vairs neizdalās, un tikai tad izņemiet pannu no ierīces.

25. Neļietojiet ierīci, ja tā nedarbojas pareizi, ir saņēmusi triecienus, nomesta, bojāta, atstāta zem kļavas debess vai iemesta ūdenī.

26.  Lūdzu, izvairieties no applaucēšanās riska, par ko brīdina augstas temperatūras simbols.

27. Neskatoties uz to, ka produkts ir pārbaudīts, tā lietošana un lietošanas sekas ir lietotāja atbildība.

1) Detālas

Šis Delimano aerogrils Deluxe Noir ietver šādas detaļas ar noteiktām funkcijām:

1. attēls (skatiet: ATTĒLUS, 1. attēls)		
1. Galvenā vienība	3. Barošanas vads	5. Cepšanas rezervuārs
2. Vadības panelis	4. Cepšanas grozs	6. Groza atbrīvošanas poga

2) Pirms lietošanas

1. Noņemiet no ierīces iesaiņojuma materiālu, uzlīmes un etiķetes (izņemot parametru uzlīmi).
2. Notīriet galveno vienību ar mitru drānu un nožāvējiet.
3. Satveriet groza/rezervuāra rokturi un izvelciet grozu/rezervuāru no galvenās vienības. Izņemiet cepamo grozu, virzot plastmasas pārsegu uz priekšu un nospiežot groza atbrīvošanas pogu, pēc tam izceliet to no rezervuāra.
4. Izīriet ierīci (skatiet sadaļu "Tīrīšana un apkope").
5. Novietojiet aerogrila galveno vienību uz stabilas, karstumizturīgas virsmas, tādā augstumā, kāds ir ērts lietotājam.
6. Pievienojiet ierīci barošanai un ieslēdziet (**tukšu**) ierīci un darbiniet aptuveni 10 minūtes, lai dūmi un aromāti, kas izdalās pirmajā lietošanas reizē, neietekmētu ēdiena garšu.

PIEZĪMES: Lietojot aerogrīlu pirmo reizi, var izdalīties dūmi un aromāti. Tas ir normāli, un tie ātri vien izzūd. Gādājiet, lai vieta, kur izmantojat aerogrīlu, ir pienācīgi ventilēta.

3) Lietošana

1. Ierīce ir jānovieto uz plakanas virsmas (skatiet Attēlus, 3. attēlu) tā, lai barošanas kabeli varētu pievienot pie kontaktligzdas un ap produktu varētu cirkulēt gaiss, kā arī lai tuvumā neatrastos viegli uzliesmojoši priekšmeti.
 2. Ievietojiet grozu rezervuārā (skatiet Attēlus, 4. attēlu), pēc tam iespiediet uz galvenajā vienībā (skatiet Attēlus, 5. attēlu)
 3. Pirms ēdiena ievietošanas, 3-5 minūtes karsējiet ierīci (priekšiestatīta izvēle), lai uzlabotu gatavošanas kvalitāti.
 4. Pievienojiet ierīci pie barošanas (atskanēs skaņas signāls, izgaismosies un mirgos "L" (zema temperatūra)). Nospiediet pogu "⊞", lai izvēlētos atbilstošu programmu/ēdienu (ar atbilstošu priekšiestatīto temperatūru)
 5. Nospiediet pogu "⊞", lai apstiprinātu izvēli (priekšiestatītā temperatūra sāks mirgot) un iestatiet/mainiet temperatūru (ja nepieciešams)
 6. Nospiediet vēlreiz pogu "⊞", lai iestatītu/izmainītu (ja nepieciešams) darbības laiku (kas mirgo uz displeja)
 7. Kad esat apmierināti ar temperatūras un laika iestatījumiem, nospiediet pogu I>II, lai palaistu programmu: ierīce uzsāks uzkaršēšanas procesu un displejā izgaismosies "ON" (ieslēgts)
 8. Kad uzkaršēšanas process būs pabeigts, atskanēs skaņas signāls un displejā parādīsies uzraksts "ADD" (PIEVENOT). Pieturiet ierīces augšdaļu ar vienu roku un ar otru roku izvelciet grozu/rezervuāru, turot aiz rokturiem (displejs izslēgsies). Novietojiet grozu/rezervuāru uz cietas virsmas.
 9. Lieciet grozā sastāvdaļas.
 10. Ievietojiet grozu/rezervuāru atpakaļ galvenajā vienībā, lai uzsāktu gatavošanas procesu un iedarbinātu taimerī (tas būs redzams displejā). **Piezīme:** Ja grozs/rezervuārs nebūs pienācīgi ievietots galvenajā vienībā, ierīce neuzsāks gatavošanas procesu. Ierīce ir aprīkota ar automātiskās izslēgšanas funkciju, kas nostrādā pēc 10 minūtēm.
 11. Kad karsēšanas process būs pabeigts, atskanēs 3 skaņas signāli, kas liecinās, ka pienācis laiks izvilkt grozu/rezervuāru un apmaisīt/pagrozīt ēdienu.
 12. Kad iestatītais laiks būs pagājis, skaņas signāls liecinās par programmas beigām un displejā parādīsies simbols "H" (augsta temperatūra). Atvienojiet ierīci no barošanas, uzmanīgi izvelciet grozu/rezervuāru un novietojiet to uz plakanas virsmas.
 13. Esiet piesardzīgi, jo augstā temperatūra un tvaiks var izraisīt applaucējumus. Izmantojiet papildu virtuves rīkus (nav iekļauti komplektācijā), lai izņemtu ēdienu no groza. Grozu (skatiet sadaļu "Pirms lietošanas") var izņemt no rezervuāra, lai izbērtu ēdienu.
- PIEZĪMES:** Jebkurā brīdī programmu ir iespējams apturēt un/vai ieslēgt ierīci gaidstāves režīmā, nospiežot un 3 sekundes turot nospiestu pogu I>II. Grozu/rezervuāru drīkst izmantot tikai komplektā. Nav atļauts lietot atsevišķi (tikai grozu vai rezervuāru), jo tas var radīt kaitējumu lietotājam un/vai ierīcei.

Izvēlnes programmu iestatījumi un izvēles

Izvēlnes programma	Temperatūra (°C)		Laiks (min.)	
	Priekšiestatījums	Regulēšanas diapazons	Priekšiestatījums	Regulēšanas diapazons
Atsaldēšana	90	35-90	7	1-90
Smalki sagriezti kartupeļi	200	80-200	18	1-90
Šķēlītes	200	80-200	16	1-90
Nageļi	180	80-200	14	1-90
Gaļa	200	80-200	16	1-90
Zivs	200	80-200	14	1-90
Kūka	180	80-200	12	1-90
Žāvēšana	60	35-90	8 h	1-24 h

4) Tīrīšana un apkope

Pirms tīrīšanas izslēdziet ierīci

1. Lūdzu, tīriet aerogrīlu, lai pasargātu to no piedeguma.
2. Pēc lietošanas, lūdzu, laicīgi izīriet grozu un rezervuāru, lai eļļa no ēdiena pārpalikumiem neizraisītu pārkļūjuma eroziju.
3. Neļietojiet spēcīgus un abrazīvus tīrīšanas līdzekļus, jo tie var kaitēt ierīcei un jūsu veselībai.
4. Ar mikstu, sausu drānu noslaukiet aerogrīlu. Ja nepieciešams, varat izmantot mitru (ne slapju) drānu.
5. Lūdzu, nemazgājiet aerogrīlu trauku mazgājamā mašīnā, jo tādejādi var sabojāt ierīci un kaitēt tās darbībai.

6. Cepamās pannas un tvirtnes mazgājiet ar maigu tīrīšanas līdzekli un tīru ūdeni.
7. Lūdzu, nelietojiet cietus un asus priekšmetus (saru vīkskus, asmeņus utml.), lai tīrītu ierīci, jo tādejādi ir iespējams sabojāt ierīci.
8. Glabājiet ierīci sausā vietā, kas nav pakļauta tiešai saules staru iedarbībai.

5) Problēmu novēršana

Problēma	Iespējams cēlonis	Iespējams risinājums
Aerogrils nedarbojas	Ierīce nav pievienota pie barošanas	Pievienojiet strāvas kabeli zemētai barošanas līdzdai.
	Rezervuārs nav ievietots pareizi.	Ievietojiet rezervuāru ierīcē.
Aerogrīlā ceptais ēdiens nav gatavs.	Grozā ir ielikts pārāk liels sastāvdaļu apjoms.	Lieciet grozā mazākas sastāvdaļu porcijas. Mazākas porcijas vienmērīgāk izcepas.
	Iestatītā temperatūra ir pārāk zema.	Noregulējiet/palīeliniet temperatūru (skatiet sadaļu "LIETOŠANA").
	Gatavošanas laiks ir pārāk īss.	Noregulējiet/palīeliniet gatavošanas laiku (skatiet sadaļu "LIETOŠANA").
Sastāvdaļas aerogrīlā ir izceptas nevienmēri.	Gatavošanas laikā sastāvdaļas netika apmaisītas.	Sastāvdaļas, kas atrodas viena virs otras (piemēram, smalki sagrieztu kartupeļi) ir jāapmaisa, kad gatavošanas laiks ir pusē (skatiet sadaļu "LIETOŠANA").
Cepts uzkodas pēc izņemšanas no aerogrīla nav kraukšķīgs.	Tiek gatavots ēdiens, kas jāgatavo tradicionālajā fritierī.	Izvēlieties piemērotas uzkodas vai arī izēdiet ēdienu ar eļļu, lai tas būtu kraukšķīgāks.
Es nevaru ievietot rezervuāru ierīcē.	Grozā ir pārāk daudz sastāvdaļu.	Nelieciet grozā pārāk daudz sastāvdaļu, skatiet sadaļu "LIETOŠANA".
	Grozis ir nepareizi ievietots rezervuārā.	Spiediet grozu uz leju, līdz izdzirdat klikšķi.
No ierīces plūst balti dūmi.	Pārāk taukainas sastāvdaļas.	Ceput taukainas sastāvdaļas, rezervuārā nonāk liels daudzums eļļas. Eļļa rada baltus dūmus un rezervuārs uzkarst vairāk nekā parasti. Tas nekaitē ierīcei vai gala rezultātam.
	Rezervuārā ir tauki no iepriekšējās gatavošanas reizes.	Baltos dūmus izraisa tauki, kas uzkrās rezervuārā. Rūpīgi iztīriet rezervuāru un grozu pēc katras gatavošanas reizes.
Smalki sagrieztu kartupeļi ir nevienmēri izcepti.	Izmantots nepareizs kartupeļu paveids.	Izmantojiet smalki sagrieztus kartupeļus.
	Kartupeļu nūjiņas pirms cepšanas nav noskalotas.	Rūpīgi noskalojiet kartupeļu nūjiņas, lai atbrīvotos no cietes, kas uzkrājas uz nūjiņām.
Tikko cepti smalki sagrieztu kartupeļi nav kraukšķīgi.	Nepareizs eļļas un ūdens daudzums kartupeļos.	Pirms eļļas pievienošanas rūpīgi nožāvējiet kartupeļu nūjiņas.
		Sagrieziet kartupeļu nūjiņas sīkākos gabalos, lai iegūtu kraukšķīgāku rezultātu.
		Lai iegūtu kraukšķīgāku rezultātu, pievienojiet mazliet vairāk eļļas.



Vā mūltumim cā atji selectat produsele Delimano!

Brandul Delimano aduce o gamā inovatoare de ustensile de bucătărie de înaltă calitate, concepute pentru a oferi o experiență de gătit sănătoasă, gustoasă și plăcută (pregătirea, gătitul și consumul de alimente), încurajând pasiunea pentru gătit, indiferent de nivelul de pregătire. Gătește. Sărbătorește. În fiecare zi.

Toate produsele Delimano sunt percepute ca fiind foarte valoroase, astfel încât este foarte posibil ca falsificatorii să ne copieze și să ofere clienților produse de calitate proastă, fără garanție sau service. Vă rugăm să raportați la adresa brand.protection@studio-modema.com orice produs copiat, contrafăcut, similar sau orice distribuitor neautorizat, pentru a ne ajuta să luptăm împotriva falsificărilor ilegale.

Friteuză cu aer cald Delimano Deluxe Negru – Manual de utilizare

Citiți cu atenție acest manual înainte de a utiliza produsul și păstrați-l pentru referințe ulterioare.

AVERTIZĂRI

1. Acest dispozitiv este destinat exclusiv uzului casnic, la interior și în mediu uscat.
2. Acest dispozitiv poate fi utilizat de copii cu vârsta de 8 ani și peste, precum și de către persoane cu capacități fizice, senzoriale sau mentale reduse sau cu lipsă de experiență și cunoștințe, dacă li s-a acordat supraveghere sau instrucțiuni privind utilizarea dispozitivului în condiții de siguranță și dacă au înțeles pericolele implicate. Copiii nu trebuie să se joace cu aparatul. Curățarea și întreținerea aparatului nu ar trebui să fie făcute de copii decât dacă au mai mult de 8 ani și sunt supravegheați.
3. Conectați numai la sursa de alimentare care corespunde cu cea indicată pe produs/încărcător. În caz de utilizare necorespunzătoare, poate apărea defectarea sursei de alimentare sau a dispozitivului.
4. Acest dispozitiv este echipat cu o priză cu împământare. Vă rugăm să vă asigurați că priza de perete din casa dvs. este bine împământată.
5. Dacă cablul de alimentare este deteriorat, acesta trebuie înlocuit imediat numai de către o persoană autorizată și calificată.
6. Acest dispozitiv nu trebuie niciodată să fie pornit sau să rămână conectat la sursa de alimentare atunci când nu este utilizat, în timp ce înlocuiți accesoriile sau în timpul curățării.
7. Suprafețele se pot încălzi în timpul utilizării.

8. Nu încercați să efectuați nicio modificare sau reparație de unul singur și asigurați-vă că orice reparație este efectuată numai de către un tehnician calificat corespunzător.
9. Nu introduceți nicio parte a aparatului în apă sau în alt lichid.
10. Acest dispozitiv nu trebuie să funcționeze niciodată gol (excepție: înainte de prima utilizare), deoarece o astfel de acțiune ar putea duce la defectarea aparatului și/sau rănirea utilizatorului.
11. Nu scufundați niciodată carcasa, care conține componente electrice și elementele de încălzire, în apă și nu clătiți sub robinet.
12. Nu lăsați apă sau alt lichid să intre în aparat pentru a preveni electrocutarea.
13. Puneți întotdeauna ingredientele care trebuie fripte în coș, pentru a preveni contactul acestora cu elementele de încălzire.
14. Nu acoperiți niciodată orificiile de intrare și orificiul de evacuare a aerului.
15. Nu umpleți tigaia cu ulei, deoarece aceasta poate cauza pericol de incendiu.
16. Nu atingeți niciodată interiorul aparatului în timp ce acesta funcționează sau tocmai a fost oprit din funcțiune.
17. Țineți cablul de alimentare departe de suprafețele fierbinți.
18. Înainte de utilizare, așezați produsul pe o suprafață dură, plană, stabilă și uscată.
19. Curățați și uscați bine înainte de prima utilizare.
20. Vă rugăm să consultați paragrafele de mai jos referitoare la detaliile despre curățare, timpii de funcționare și setările de viteză pentru accesorii.
21. Miroșuri ușoare sunt posibile la începutul utilizării până când dispozitivul atinge stabilitatea termică.
22. Acest dispozitiv nu este destinat să funcționeze cu ajutorul unui temporizator extern sau al unui sistem cu telecomandă separat.
23. În timpul frigerii cu aer cald, aburul fierbinte este eliberat prin orificiile de evacuare a aerului. Păstrați-vă mâinile și fața la o distanță sigură de abur și de orificiile de evacuare a aerului. De asemenea, aveți grijă la abur și aer fierbinte atunci când scoateți tava din aparat.
24. Deconectați imediat aparatul dacă vedeți fum negru ieșind din aparat. Așteptați să se oprească emisia de fum înainte de a scoate tava din aparat.
25. Dacă dispozitivul nu funcționează așa cum ar trebui, a primit o lovitură puternică, a fost scăpat, deteriorat, lăsat în aer liber sau scăpat în apă, nu-l utilizați.
26.  Vă rugăm să acordați atenție riscului de opărire unde există un simbol de temperatură ridicată.
27. Deși produsul a fost verificat, utilizarea și consecințele sale sunt strict responsabilitatea utilizatorului.

1) Componente

Friteuza cu aer cald Delimano Deluxe Negru conține următoarele părți, având următoarele funcții:



Imag. 1 (vezi: IMAGINI , Imag. 1)		
1. Unitate principală	3. Cablu de alimentare	5. Vas pentru frigere
2. Panou de comandă	4. Coș pentru frigere	6. Buton de eliberare a coșului

2) Înainte de utilizare

1. Îndepărtați toate materialele de ambalare, orice autocolante sau etichete (cu excepția etichetei de evaluare) de pe dispozitiv.
2. Ștergeți unitatea principală cu o cârpă moale și umedă, apoi uscați-o bine.
3. Apucați mânerul coșului / vasului și trageți coșul / vasul din unitatea principală. Îndepărtați coșul de fript împingând capacul de plastic înainte și apăsând butonul de eliberare a coșului, apoi ridicați-l și scoateți-l din vas.
4. Curățați dispozitivul (consultați secțiunea „Curățare și întreținere”).
5. Așezați unitatea principală a friteuzei pe o suprafață stabilă, rezistentă la căldură, la o înălțime confortabilă pentru utilizator.
6. Conectați dispozitivul la sursa de alimentare și porniți dispozitivul (gol) timp de aproximativ 10 minute - acest lucru va împiedica fumul sau mirosul inițial să afecteze gustul alimentelor.

NOTE: Când utilizați friteuza cu aer cald pentru prima dată, se poate emite un ușor fum sau miros. Acest lucru este normal și în scurt timp va dispărea. Asigurați o ventilație suficientă în jurul friteuzei în timpul utilizării.

3) Utilizare

1. Dispozitivul trebuie așezat pe o suprafață plană (vezi imagini, *Imag. 3*), astfel încât cablul de alimentare să aibă o lungime suficientă pentru a fi conectat la priză, iar aerul din jurul produsului să fie ventilat și să nu fi aproape de obiecte inflamabile.
2. Instalați coșul în interiorul vasului (vezi imagini, *Imag. 4*), apoi împingeți-l în unitatea principală (vezi imagini, *Imag. 5*).
3. Înainte de a pune ingredientele, preîncălziți aparatul timp de 3-5 minute (opțiune presetată), rezultatul va fi mai bun când gătiți.
4. Conectați dispozitivul la sursa de alimentare (semnal sonor și afișajul intermitent „L” (Low – temperatură redusă) pomit). Apăsăți butonul “” pentru a selecta programul/alimentele corespunzătoare (cu temperatura prestabilită corespunzătoare)
5. Apăsăți butonul “” pentru a confirma selecția (temperatura presetată începe să clipească) și setați/modificați temperatura (dacă este necesar)
6. Apăsăți butonul “” din nou pentru a seta/modifica (dacă este necesar) timpul de funcționare (care clipește pe afișaj)
7. Când sunteți mulțumit de setarea temperaturii și a timpului, apăsați butonul >I pentru a porni programul: preîncălzirea va începe și afișajul va indica „ON” (PORNIT)
8. După ce preîncălzirea este finalizată, dispozitivul va emite un semnal sonor și afișajul va indica „ADD” (ADAUGĂ), țineți partea de sus a aparatului cu o mână și trageți coșul/vasul afară ținând mânerul vasului cu cealaltă mână (afișajul se va opri). Așezați coșul/vasul pe o suprafață stabilă.
9. Puneți ingredientele în coș.
10. Repoziționați coșul/vasul în unitatea principală pentru a porni gătitul și cronometrul (indicat pe afișaj). **Notă:** Dacă coșul/vasul nu este împins cu atenție în unitatea principală, dispozitivul nu va porni. Aparatul are o funcție de oprire automată după 10 minute.
11. După ce ați ajuns la jumătate din încălzirea setată, aparatul emite un semnal sonor de 3 ori, indicând faptul că puteți scoate coșul/vasul și puteți amesteca/întoarce mâncarea.
12. Când timpul selectat s-a terminat, dispozitivul va indica sfârșitul programului prin semnal sonor și simbolul „H” (High – temperatură ridicată) aprins pe afișaj. Deconectați dispozitivul și scoateți coșul/vasul cu atenție, înainte de a-l așeza pe o suprafață plană.
13. Aveți grijă la temperatura ridicată și la aburul fierbinte care pot provoca oăpărire. Utilizarea ustensilelor suplimentare (neincluse) este recomandată pentru a scoate mâncarea din coș. În mod alternativ, coșul (vezi selecțiunea „Înainte de utilizare”) poate fi scos din vas pentru a turna mâncarea.
NOTE: Programul poate fi oprit și/sau dispozitivul poate fi pus în stare de așteptare în orice moment, apăsând și ținând apăsat butonul >I timp de 3 secunde.
Se poate folosi doar setul coș/vas. Utilizarea unei singure părți (coș sau vas) nu este permisă și poate provoca daune utilizatorului și/sau dispozitivului.

Setări și opțiuni pentru programele presetate

Program presetat	Temperatură (°C)		Timp (Min)	
	Presetare	Interval de reglare	Presetare	Interval de reglare
Dezghetare	90	35-90	7	1-90
Cartofi prăjiți	200	80-200	18	1-90
Wedges	200	80-200	16	1-90
Nuggets	180	80-200	14	1-90
Came	200	80-200	16	1-90
Pește	200	80-200	14	1-90
Prăjituri	180	80-200	12	1-90
Deshidratare	60	35-90	8 h	1-24 h

4) Curățare și întreținere

Opriti întotdeauna dispozitivul înainte de curățare.

1. Vă rugăm să curățați friteuza cu aer cald pentru a preveni arderea acesteia.
2. După utilizare, vă rugăm să curățați la timp coșul și vasul pentru a evita deteriorarea stratului interior din cauza eroziunii uleiului rezidual din alimente.
3. Nu utilizați produse de curățare abrazive puternice pentru a preveni deteriorarea aparatului și a sănătății dumneavoastră.
4. Folosiți o cârpă moale și curată pentru a șterge friteuza. Dacă este necesar, se poate folosi o cârpă umedă (nu complet udă).
5. Vă rugăm să nu folosiți mașina de spălat vase pentru a curăța friteuza cu aer cald, în caz contrar aceasta poate provoca daune și poate afecta utilizarea.
6. Folosiți detergent delicat și apă curată pentru a curăța coșul de fript.
7. Vă rugăm să nu utilizați obiecte dure și ascuțite (cum ar fi bile de sămă, lame etc.) pentru a curăța dispozitivul, pentru a preveni deteriorarea acestuia.
8. Depozitați dispozitivul într-un loc uscat, ferit de lumina directă a soarelui.

5) Depanare

Problemă	Cauze posibile	Soluții
Friteuza cu aer cald nu funcționează	Dispozitivul nu este conectat la o sursă de alimentare.	Conectați cablul de alimentare la sursa de alimentare cu împământare.
	Vasul nu este instalat corect.	Glisați vasul în dispozitiv în mod corespunzător.
Ingredientele fripte cu friteuza cu aer cald nu sunt bine făcute.	Canțitatea de ingrediente din coș este prea mare.	Puneți cantități mai mici de ingrediente în coș. Cantitățile mai mici sunt, de asemenea, fripte uniforme.
	Temperatura setată este prea scăzută.	Reglați/creșteți temperatura (consultați capitolul „UTILIZARE”).
	Timpul de pregătire este prea scurt.	Reglați/măriți timpul de funcționare (consultați capitolul „UTILIZARE”).
Ingredientele sunt fripte inegal în friteuza cu aer cald.	Ingredientele nu au fost amestecate în timpul preparării.	Ingredientele care se află deasupra celorlalte (de exemplu cartofi prăjiți) trebuie amestecate la jumătatea timpului de pregătire (vezi capitolul „UTILIZARE”).
Gustările fripte nu sunt crocante atunci când sunt scoase din friteuza.	Pregătirea alimentelor care se gătesc în friteuză tradițională.	Utilizați gustări adecvate sau aplicați cu pensula puțin ulei pe astfel de alimente pentru un rezultat mai crocant.
Nu pot glisa vasul în dispozitiv în mod corespunzător.	Sunt prea multe ingrediente în coș.	Nu umpleți prea mult coșul, consultați capitolul „UTILIZARE”.
	Coșul nu este așezat corect în vas.	Împingeți coșul în jos în interiorul vasului până când auziți un clic.
Din aparat iese fum alb.	Ingredientele sunt prea grase/uleoase.	Când sunt fripte ingrediente grase, o cantitate mare de ulei se va scurge în vas. Uleiul produce fum alb și vasul se poate încălzi mai mult decât este normal. Acest lucru nu afectează dispozitivul sau rezultatul final.
	Vasul conține în continuare reziduuri de grăsime de la utilizarea anterioară.	Fumul alb este cauzat de încălzirea grăsimii din vas. Asigurați-vă că ați curățat bine vasul și coșul după fiecare utilizare.

Cartofii prăjiți proaspeți sunt fripiți inegal.	S-a folosit un tip de cartof greșit.	Preparați cartofii prăjiți proaspeți din cartofi speciali pentru prăjire.
	Sticks-uri de cartofi nu au fost clătite înainte de prăjire.	Clătiți bine sticks-uri de cartofi pentru a îndepărta amidonul de pe suprafața acestora.
Cartofii prăjiți nu sunt crocanți.	Cantitate greșită de ulei și apă în cartofii prăjiți.	Asigurați-vă că ați uscat bine sticks-uri de cartofi înainte de a adăuga ulei.
		Tăiați sticks-uri de cartofi mai subțiri pentru un rezultat mai crocant.
		Adăugați puțin mai mult ulei pentru un rezultat mai crocant.

ME

Hvala Vam što ste izabrali Delimanove proizvode!

Delimano donosi inovativan asortiman posuda visokog kvaliteta koje je dizajnirano da obezbijedi zdravo, ukusno i ugodno iskustvo za kuvanje (priprema, kuvanje i konzumiranje hrane), ohrabrujući strast za kuvanjem i zabavom bez obzira na stepen vještine kuvanja. Kuvajte. Slavite. Svaki dan.

Svi Delimanovi proizvodi se smatraju vrlo vrijednim, pa ih falsifikatori pokušavaju kopirati i na taj način zloupotrebjavaju kupce sa proizvodima lošijeg kvaliteta, bez garancije i servisa. Molimo Vas, prijavite sve kopije, falsifikate, slične proizvode ili neovlašćenog distributera na brand.protection@studio-moderna.com kako bi nam pomogli u borbi protiv ilegalnih falsifikata.

Delimano Air Fryer Deluxe Noir - Uputstvo za upotrebu

Molimo Vas, pročitatite ovo uputstvo temeljno prije upotrebe i sačuvajte ga za buduće korišćenje.

UPOZORENJA

- Ovaj uređaj je namijenjen za domaćinstvo, u zatvorenom, samo za suhu upotrebu.
- Aparat mogu koristiti djeca od 8 godina i više, kao i osobe sa smanjenim psihičkim, senzornim i mentalnim sposobnostima ili nedostatkom znanja i iskustva ako su pod nadzorom odraslih da bi se aparat koristio na razumljiv i siguran način da bi se izbjegle opasnosti. Djeca ovaj aparat ne smiju koristiti kao igračku. Čistiti i održavati aparat ne smiju djeca osim ako su starija od 8 godina i ako su pod nadzorom.
- Priključite u napajanje koje odgovara nominalnom napajanju proizvoda / punjaču. U slučaju zloupotrebe može doći do napajanja ili kvara uređaja.
- Ovaj aparat je opremljen sa priključkom za uzemljenje. Molimo Vas, budite sigurni da je utičnica u Vašoj kući takođe sa uzemljenjem.
- Ako je kabl oštećen, mora se zamijeniti od strane proizvođača, od strane ovlašćenog agenta za servisiranje ili kvalifikovane osobe da bi se izbjegle opasnosti.
- Ovaj uređaj nikada ne smije biti uključen ili ostati uključen u napajanje ako se ne koristi, ili dok se zamenjuje dodatna oprema ili tokom čišćenja.
- Površine se mogu zagrijati tokom upotrebe.
- Ne pokušavajte sami modifikovati ili popraviti i osigurajte da bilo kakvu popravku obavlja samo odgovarajući kvalifikovani tehničar.
- Ne potapajte ni jedan dio uređaja u vodu ili drugi tečnost.
- Aparat ne smije nikada raditi prazan (osim prije prve upotrebe), takav potez može rezultirati kvarom aparata / ili povredom korisnika.
- Kućište koje sadrži električne komponente i grejne elemente nikada ne potapajte u vodu niti ispirajte pod slavinom.
- Ne dopustite da voda ili druga tečnost uđu u uređaj kako biste spriječili električni udar.
- Stavite sastojke koji se prže uvijek u korpu, kako biste sprečili kontakt sa grejnim elementima.
- Nikada ne prekrivajte otvore za ulaz i izlaz vazduha.
- Ne punite posudu uljem, jer to može dovesti do opasnosti od požara.
- Nikada ne dodirujte unutrašnjost uređaja dok radi ili kada je tek završio da radi.
- Držite kabl za napajanje dalje od vrućih površina.
- Prije upotrebe, stavite proizvod na tvrdu, ravnu, stabilnu i suhu površinu.
- Očistite i temeljno osušite prije prve upotrebe.
- Molimo pogledajte dolje navedene odlomke o detaljima čišćenja, vremena rada i podešavanja brzine za dodatnu opremu.
- Na početku upotrebe mogući su blagi mirisi dok uređaj ne postigne toplotnu stabilnost.
- Ovim uređajem nije predviđeno rukovanje pomoću spoljnog tajmera ili odvojenog sistema

daljinskog upravljanja.

23. Tokom prženja na vrućem vazduhu, vruća para se ispušta kroz otvore za izlaz vazduha. Držite ruke i lice na bezbednoj udaljenosti od pare i otvora za izlaz vazduha. Pazite i na vruću paru i vazduh kada vadite posudu iz uređaja.
24. Odmah isključite aparat iz utičnice ako vidite da iz uređaja izlazi tamni dim. Sačekajte da se emisija dima zaustavi prije nego što uklonite posudu sa uređaja.
25. Ako uređaj ne radi kako bi trebalo, zadobio je oštar udarac, pao je, oštećen, ostavljen na otvorenom ili pao u vodu, nemojte ga koristiti..
26.  Molimo obratite pažnju da se ne opečete, na proizvodu se nalazi simbol visoke temperature.
27. Iako je proizvod provjeren, njegova upotreba i posledice su strogo korisnikova odgovornost.

1) Djelovi

Delimano Air Fryer Deluxe Noir sadrži sledeće delove za sledeće funkcije:



Slika 1 (vidi: SLIKE , Slika 1)		
1. Glavna jedinica	3. Kabl za napajanje	5. Posuda za prženje
2. Kontrolna tabla	4. Košara za prženje	6. Dugme za oslobađanje korpe

2) Prije upotrebe

1. Uklonite sav materijal za pakovanje, sve naljepnice ili nalepnice (osim nalepnice sa ocjenom) sa uređaja..
2. Obrišite glavnu jedinicu mekanom vlažnom krpom i temeljno osušite.
3. Uхватite ručicu korpe/posude i izvucite je iz glavne jedinice. Uklonite korpu za prženje gurajući plastični poklopac napred i pritisajući dugme za otpuštanje korpe, a zatim podignite i izvadite je iz posude.
4. Očistite uređaj (pogledajte dio „Čišćenje i održavanje“)
5. Postavite glavnu jedinicu friteze na stabilnu, otpornu na toplotu površinu, na visinu koja je prikladna za korisnika.
6. Uključite uređaj u napajanje i UKLJUČITE (prazan) uređaj da radi oko 10 minuta - to će sprječiti da početni dim ili miris utiču na ukus hrane.

NAPOMENE: Kada prvi put koristite fritezu može se pojaviti blagi dim ili miris. To je normalno i uskoro će se povući. Omogućite dovoljno ventilacije oko friteze tokom upotrebe.

3) Upotreba

1. Uređaj treba postaviti na ravnu površinu (vidi slike, slika 3), tako da kabl za napajanje ima dovoljnu dužinu da se uključi u utičnicu, a vazduh oko proizvoda treba da bude u optičaju i da ne biti u blizini zapaljivih predmeta.
 2. Instalirajte korpu u oklop posude (pogledajte slike, slika 4), a zatim je postavite u glavnu jedinicu (pogledajte slike, slika 5).
 3. Prije nego što stavite sastojke, zagrijte aparat 3-5 minuta (unaprijed podešena opcija), efekat kuvanja biće bolji.
 4. Uključite uređaj u napajanje (zvučni signal i displej sa treptućim „L“ (uključena temperatura) se uključuje). Pritisnite “” taster za odabir odgovarajućeg programa / hrane (sa odgovarajućom unaprijed podešenom temperaturom)
 5. Pritisnite “” dugme da biste potvrdili izbor (unaprijed podešena temperatura počinje da treperi) i podesite / promijenite temperaturu (ako je potrebno)
 6. Pritisnite “” ponovo da podesite / promijenite (ako je potrebno) vrijeme rada (koje treperi na ekranu)
 7. Kada ste zadovoljni podešavanjem temperature i vremena, pritisnite dugme >| za pokretanje programa: započinje predgrijavanje i na ekranu će se prikazati „ON“
 8. Nakon završetka predgrijavanja, uređaj će se oglasiti zvučnim signalom i na ekranu će se prikazati „ADD“, jednom rukom držati vrh mašine, a drugom rukom izvuci korpu / činiju držeći dršku cijevi (ekran se gasi). Stavite korpu / posudu na stabilnu površinu.
 9. Stavite sastojke u korpu.
 10. Postavite korpu / činiju u glavnu jedinicu da biste pokrenuli kuvanje i tajmer (prikazano na displeju). Napomena: Ako se korpa / činija ne uguraju u glavnu jedinicu, uređaj se neće pokrenuti. . Mašina ima 10 minuta isključene memorije.
 11. Nakon dostizanja polovine podešenog grijanja, mašina pušta 3 puta, pokazujući da možete izvuci korpu / posudu i miješati / okretati hranu.
 12. Kada vrijeme istekne, uređaj će kraj zvučnog signala označiti kraj programa i na ekranu svijetli simbol „H“ (High). Isključite uređaj i pažljivo izvucite korpu / činiju prije nego što je postavite na ravnu površinu
 13. Pazite zbog vrućih temperatura i pare koja može prouzrokovati opekotine. Preporučuje se upotreba dodatnog posuda (koje nije uključeno) za vađenje hrane iz korpe. Naizmjenično se iz posude može izvaditi korpa (videti dio „Prije upotrebe“) da biste izvadili hranu..
- NAPOMENE: Program se može zaustaviti i / ili uređaj staviti u stanje pripravnosti u bilo kom trenutku pritiskom i držanjem tastera >| 3 sekunde.
Može se koristiti samo set korpi / posude. Upotreba jednog dJela (korpe ili posude) nije dozvoljena i može prouzrokovati štetu korisnika i / ili uređaja.

Podešavanja i opcije programa jelovnika

Jelovnik program	Temperatura (°C)		Vrijeme (Min)	
	Pred-podešavanje	Podešavanje	Predpodešavanje	Podešavanje
Odmrzavanje	90	35-90	7	1-90
Pomfrit	200	80-200	18	1-90
Rezani krompir	200	80-200	16	1-90
Pohovano meso	180	80-200	14	1-90
Meso	200	80-200	16	1-90
Riba	200	80-200	14	1-90
Kolač	180	80-200	12	1-90
Osviježenje	60	35-90	8 h	1-24 h

4) Čišćenje i održavanje

Uvijek okrenite uređaj prije čišćenja

1. MOLIMO Vas očistite fritezu kako biste je spriječili da izgori.
2. Nakon upotrebe, na vreme očistite posude za pečenje u korpi i činiji kako biste izbegli oštećenje premaza usled erozije ostataka ulja od hrane.
3. Ne koristite jaka abrazivna sredstva za čišćenje kako biste sprečili oštećenje mašine i vašeg zdravlja.
4. Obrišite fritezu mekom, čistom krpom. Po potrebi se može koristiti vlažna (ne mokra) krpа.
5. Nemojte koristiti mašinu za pranje posuda za čišćenje vazdušne friteze, jer u suprotnom može prouzrokovati štetu i uticati na upotrebu
6. Koristite blagi deterdžent i čistu vodu za čišćenje tava i bubnjeva.
7. Nemojte koristiti čvrste i oštre predmete (poput žičanih kuglica, sečiva itd.) Za čišćenje uređaja kako biste sprečili oštećenja.
8. Čuvajte uređaj na suvom mestu, bez direktne sunčeve svetlosti.

5) Rešavanje problema

Problem	Mogući uzrok	Moguće rešenje
Friteza ne radi.	Uređaj nije uključen u struju.	Uključite utikal u utičnicu sa uzemljenjem.
	Posuda nije pravilno postavljena.	Okrenite kontrolno dugme kako biste izabrali vrijeme za pripremu hrane.
Hrana pripremljena u fritezi nije dovoljno pečena.	Količina sastojaka u posudi je prevelika.	Koristite manje komade hrane u korpi za pečenje. Manji komadi hrane se peku ravnomjernije.
	Podešena temperatura je previsoka.	Sa kontrolnim dugmetom izaberite potrebnu temperaturu, pogledajte dio "Upotreba" i "Kuvanje i recepti".
	Vrijeme pripremanja je previše kratko.	Okrenite kontrolno dugme da izaberete traženo vrijeme pripreme (pogledajte dio "Upotreba" i "Kuvanje i recepti").
Hrana se ne peče ravnomjerno.	Protresite hranu tokom pečenja.	Hrana koja je na površini ili jedna naspram druge (npr. pomfrit) je potrebno protresti na polovini pripremanja. Pogledajte dio "Upotreba" i "Kuvanje i recepti".
Pečene grickalice nisu dovoljno hrskave.	Nekim vrstama hrane je potrebno tradicionalno pripremanje u dubokom ulju.	Koristite prikladne grickalice ili ih premažite za malo ulja za hrskavije rezultate.
Posuda se ne može montirati pravilno.	Previše hrane je u posudi.	Nemojte prepunjavati posudu, pogledajte dio "Upotreba".
	Korpa nije u posudi montirana pravilno.	Potisnite korpu u posudi da čujete zvuk klik.
Bijeli dim izlazi iz uređaja.	Sastojci su previše masni.	Kada pečete masne sastojke, velike količina ulja će curiti u posudi. Ulje proizvodi bijeli dim i može se zagrijavati više nego uobičajeno. Ovo neće uticati na uređaj ili krajnji rezultat.
	Posuda ima ostatke masnoće od prethodne upotrebe.	Bijeli dim je uzrokovan zagrijavanjem masnoće u posudi. Vodite računa da očistite posudu nakon svakog korišćenja.
Svjež pomfrit nije pečen ravnomjerno.	Pogrešna vrsta krompira.	Koristite svjež krompir i vodite računa da ostane čvrst tokom pečenja.
	Pomfrit nije ispran prije prženja.	Isperite štapiće krompira pravilno kako biste odvojili skrob sa površine.
Svjež pomfrit nije hrskav.	Pogrešna količina ulja i vode u pomfritu.	Vodite računa da osušite štapiće pomfrita prije dodavanja ulja.
		Presijecite štapiće na manje komade za hrskavije rezultate Dodajte malo više ulja za hrskavije rezultate.

MK

Vi благодариме што изабравте Delimano производ!

Delimano брендот создава иновативни куќински апарати со одличен квалитет кои се дизајнирани за да овозможат здраво, вкусно искуство во готвењето (подготовка, готвење и конзумирање на храна), да ја охрабрат љубовта кон готвењето и да го направат готвењето забавно без разлика на вештините. Готвиме. Славиме. Секој ден.

Сите Delimano производи се сметаат за вредни, затоа, се појавуваат многу копии на нашите производи, без гаранција и сервис. Ве молиме, ваквите фалсификувани производи да ги пријавите на brand.protection@studio-moderna.com и помогнете ни да се избориме со нелегалните фалсификувачи.

Delimano Air Fryer Deluxe Noir - Упатство за употреба

Ве молиме прочитајте го упатството пред да започнете со употреба и зачувајте го за идни потреби.

ПРЕДУПРЕДУВАЊА

1. Овој апарат е наменет за домашна употреба, во сув и затворен простор.
2. Овој апарат може да се користи од деца над 8 години како и од лица со намалени физички, сензорни и ментални способности или лица кои немаат искуство и знаење доколку се под надзор или добиле инструкции за користење на апаратот на безбеден начин и ги разбираат потенцијалните опасности. Деца не смеат да си играат со апаратот. Чистење и одржување на уредот не смее да се изведува од деца освен ако имаат над 8 години и се под надзор.
3. Вклучете го во струја која одговара на наведената на производот. Во случај на погрешен доток на струја, можни се дефекти.
4. Овој апарат е опремен со заземјен приклучок. Проверете дали вашиот штекер е правилно заземјен.

5. Доколку кабелот за струја е оштетен, истиот мора веднаш да биде заменет од авторизирано и квалификувано лице.
6. Овој апарат не смее да биде вклучен или да остане приклучен во струја кога не се користи, додека ги заменуваат додатоците или го чистите.
7. Површината на апаратот може да се загрее за време на употреба.
8. Не се обидувајте да го поправате апаратот самите и овозможете поправките да бидат извршени од соодветно квалификувано лице.
9. Не го потопувајте апаратот или неговите делови во вода или други течности.
10. Овој апарат не смее да работи на празно (освен пред првата употреба), таквата работа може да предизвика дефект и/или повреди на корисникот.
11. Не го потопувајте и не го ставајте под млаз вода куќиштето на апаратот, кој содржи електрични делови и делови за греење..
12. Не дозволувајте вода или други течности да навлезат во апаратот, со цел да спречите електричен шок.
13. Секогаш ставајте ја храната во кошницата, за да спречите таа да дојде во контакт со елементите за загревање.
14. Не го покривајте отворите за влез и излез на воздух.
15. Не ја полнете тавата со масло бидејќи тоа може да предизвика пожар.
16. Никогаш не ја допирајте внатрешноста на апаратот додека тој работи.
17. Чувајте го кабелот за струја подалеку од жешки површини.
18. Пред употреба, ставете го апаратот на тврда, рамна, стабилна и сува површина.
19. Измијте и исушете темелно пред првата употреба.
20. Ве молиме погледнете ги упатствата подолу во врска со чистење, употреба, време и температура на печење на апаратот.
21. Можна е и сосема е нормална појава на мириси за време на првата употреба додека апаратот не постигне термална стабилност.
22. Овој апарат не е наменет да работи прек надворешен тајмер или посебен систем за контрола.
23. За време на подготовката на храна, жешката пара се испушта преку отворот за излез на воздух. Држете ги рацете и лицето на безбедна далечина од пареата и од отворите за воздух. Исто така, внимавајте на пареата кога ја вадите тавата од апаратот.
24. Веднаш исклучете го апаратот доколку видите дека излегува темен чад од него. Почekaјте чадот да престане пред да ја извадите тавата од апаратот.
25. Доколку апаратот не работи како што треба, примил остар удар, паднал, се оштетил, бил оставен надвор или паднал во вода, не го користете.
26.  Чувајте се од изгореници од местата каде што го има овој симбол за висока температура.
27. Иако овој производ е тестиран, неговата употреба и последиците се во целост одговорност на корисникот.

1) Делови

Delimano Air Fryer Deluxe Noir ги содржи следните делови:

Сл. 1 (погледнете: СЛИКИ , Сл. 1)		
1. Главна единица	3. Кабел за струја	5. Сад за готвење
2. Контролен панел	4. Кошница	6. Колче за ослободување на кошницата



2) Пред употреба

1. Извадете ги сите материјали со кој е спакувана апаратот, лепенки или ознаки од апаратот.
2. Избришете ја главната единица со мека влажна крпа и темелно исушете.
3. Фатете ја рачната од садот и повлечете од главната единица. Извадете ја кошницата со притискање на пластичното капаче напред и притискање на колчето, а потоа извадете ја кошницата од садот.
4. Исклучете го апаратот (погледнете го делот „Чистење и одржување“)
5. Ставете го апаратот на стабилна, огноотпорна површина, на висина која одговара за корисникот.

6. Приклучете го апаратот во струја и вклучете го (празен) да работи околу 10 минути - ова ќе спречи појавата на чад или мириси да влијае на вкусот на храната.

ЗАБЕЛЕШКИ: Кога го користите апаратот за прв пат, можна е и сосема е нормална појава на чад. Чадот брзо ќе исчезне. Овозможете вентилација на воздухот околу апаратот кога го користите.

3) Употреба

- Ставете го апаратот на рамна површина (погледнете слики, Сл.3), кабелот да има доволна должина до штекерот и воздухот околу апаратот да може да циркулира. Не го ставајте апаратот во близина на запаливи предмети.
 - Ставете ја кошницата во садот (погледнете слики, Сл.4), а потоа ставете ги во апаратот (погледнете слики, Сл.5).
 - Пред да ги ставите состојките, загрејте го апаратот 3-5 минути, ефектот на готвење ќе биде подобар.
 - Вклучете го апаратот во струја („бип“ звук и на екранот ќе трепка „L“ (ниска температура). Притиснете го копчето  за да ја изберете посакуваната програма/храна (со соодветната, претходно зададена температура).
 - Притиснете го копчето  за го потврдите избраното (претходно зададената температура ќе започне да трепка) и изберете/променете ја температурата (доколку е потребно).
 - Повторно притиснете го копчето  за да го изберете/промените (доколку е потребно) времето за готвење (кое ќе трепка на екранот).
 - Кога ќе бидете задоволни со температурата и времето за готвење притиснете го копчето >II за да започнете го готвењето: загревањето ќе започне и на екранот ќе се појави "ON"
 - Откако ќе заврши загревањето, апаратот ќе почне да свири („бип“ звук) и на екранот ќе се појави „ADD“, држете го горниот дел на апаратот со едната рака, а со другата извадете ја кошницата со држење на рачката (екранот ќе се исклучи). Ставете ја кошницата на стабилна површина.
 - Ставете ги состојките во кошницата.
 - Вратете ја кошницата во апаратот за да започне готвењето и времето (прикажан на екранот). Забелешка: ако кошницата не е правилно наместена во апаратот, тој нема да започне. Апаратот има функција за исклучување по 10 минути.
 - Откако ќе помине половина од времето за готвење, апаратот ќе свирне три пати („бип“ звук) што значи дека можете да ја извадите кошницата и да ја превртите храната.
 - Кога ќе заврши времето на готвење, апаратот ќе испушти „бип“ звук и на екранот ќе се појави „H“ (висока температура). Исклучете го апаратот и внимателно извадете ја кошницата пред да ја ставите на рамна површина.
 - Бидете внимателни, високата температура на кошницата и пареата можат да предизвикаат изгореници. За да ја извадите храната од кошницата, препорачлива е употреба на дополнителни алатки (не се вклучени). Или, извадете ја кошницата од садот (прочитајте во „Пред употреба“) за да ја исушите храната.
- ЗАБЕЛЕШКИ:** Програмата може да се прекини и/или апаратот да остане во „stand-by“ во секое време, со притискање и држење на копчето >II 3 секунди. Користете ги садот и кошницата заедно. Не е дозволена посебна употреба.

Програми

Програми	Температура (°C)		Време (мин)	
	Зададена	Може да се прилагоди	Зададено	Може да се прилагоди
Одмрзување	90	35-90	7	1-90
Помфрит	200	80-200	18	1-90
Компири	200	80-200	16	1-90
Медалјони	180	80-200	14	1-90
Месо	200	80-200	16	1-90
Риба	200	80-200	14	1-90
Торта	180	80-200	12	1-90
Дехидрирање	60	35-90	8 h	1-24 h

4) Чистење и одржување

Секогаш исклучувајте го апаратот пред чистење

- Ве молиме чистете го апаратот со цел да спречите прегорување.
- По употреба, измијте ги кошницата и садот на време, со цел да спречите оштетување на облогата поради ерозија на маслото од остатоци од храна.
- Не користете јани абразивни чистачи за да спречите оштетување на апаратот и вашето здравје.
- Користете мена, чиста крпа за да го бришете апаратот. Доколку е потребно, користете влажна (не мокра) крпа.
- Ве молиме не користете машина за садови за да ги миете деловите од апаратот, бидејќи може да се оштетат и да влијаат на употребата.
- Користете благи детергенти и чиста вода за да ги измиете деловите.
- Не користете тврди и остри предмети (како жици, сечила и др) за да го чистите апаратот и деловите.
- Чувајте го апаратот на место без директна сончева светлина.

5) Решавање проблеми

Проблем	Можна причина	Можно решение
Апаратот не работи	Апаратот не е вклучен. Количината на храна во садот е преголема.	Вклучете го кабелот во заземјен штекер. Правилно наместете го садот во апаратот.
Храната подготвена во апаратот не е целосно зготвена.	Избраната температура е ниска.	Прилагодете/зголемете ја температурата (прочитајте како во делот „Употреба“).
	Времето на подготовка е кратко.	Прилагодете/зголемете го времето на работа (прочитајте како во делот „Употреба“).
	Храната не е рамномерно зготвена.	Храната која се готви една врз друга (на пр. помфрит) треба да се промешува на половина од готвењето (погледнете „УПОТРЕБА“).
Храната не е крцкава.	Подготвувајте храна која треба да се подготвува во класична фритеза.	Користете соодветна храна или нанесете мала количина на масло на таквата храна за покрцав резултат.
Не можам да го наместа садот во апаратот.	Има премногу храна во кошницата.	Не ја преполнувајте кошницата со храна.
	Кошницата не е правилно наместена во садот.	Притиснете ја кошницата во садот, додека не слушнете клик.

Бел чад излегува од апаратот.	Состојките се премногу масни.	Кога се готват масни состојки, голема количина од маслото протекнува во садот. Маслото произведува бел чад и садот може да се загрее повеќе од обично. Ова не влијае на апаратот и крајниот резултат.
	Садот сè уште содржи остатоци од маснотии од претходната употреба.	Белиот чад е предизвикан од маснотии кои се загреале во садот. Бидете сигурни дека садот и кошницата се правилно измиени по секоја употреба.
Помфритот од свежи компири е нерамномерно зготвен	Користени се погрешен вид компири.	Користете компири наменети за пржење.
	Компирите не се измениени пред готвење.	Измијте ги парчињата компири за да го отстраните скробот од површината.
Свежиот компир не е крцкав	Погрешна количина на маслото и вода во компирите.	Исушете ги компирите пред да го додадете маслото.
		Исечете ги компирите на помали парчиња за покрцкави резултати.
		Додадете малку повеќе масло за покрцкави резултати.

ГАРАНТЕН ЛИСТ

Име на производител: **Delimano Air Fryer Deluxe Noir**

Увозник: **СТУДИО МОДЕРНА доел Скопје**

Овластен сервис: **Студио Модерна доел, ул. Митрополит Теодосиј Гологанов 72, Скопје, Тел.: 023074130**

Датум на купување:

Печат и потпис на продавачот:

ИЗЈАВА ЗА ГАРАНЦИЈА:

Гарантниот рок на производот е 12 месеци од денот на преземање на пратката од пошта или од денот на купување на производот во продавница.

Студио Модерна гарантира дека производот исправно ќе функционира во гарантниот рок. Исто така, гарантираме дека, во текот на гарантниот рок, бесплатно ќе ги отстраниме сите можни дефекти. Доколку се случи производот да не може да биде поправен во рок од 30 дена од приемот на рекламацијата, купувачот може да бара замена за производот со нов. Во тој случај, гарантниот рок се продолжува за онолку дена колку што траела поправката. Добавувачот се обврзува дека ќе обезбедува делови за сервисирање во период од 5 години.

ГАРАНЦИЈАТА НЕ ВАЖИ:

- доколку дефектот настанал поради неправилно ракување и употреба;
- во случај на дефекти настанати под влијание на надворешни фактори (механички оштетувања по вина на купувачот или на трето лице, злоупотреба на апаратот, неправилно и невнимателно ракување, комерцијална и индустриска употреба, виша сила);
- доколку купувачот не приложи важечки и правилно пополнет гарантен лист и сметка.

Изјава: Потрошувачот ги има законските права кои произлегуваат од националното законодавство кое ја регулира продажбата на производите и овие права не се загрозени со гаранцијата.

За сите дополнителни информации обратете се на: **СТУДИО МОДЕРНА доел, ул. Костурски Херои бр. 38, 1000 Скопје, Тел: 02/3094-590**

Датум на прием на п-дот	
Датум на враќање на п-дот	
Поправка на дефект	
Потпис на сервисерот	

Датум на прием на п-дот	
Датум на враќање на п-дот	
Поправка на дефект	
Потпис на сервисерот	

Dziękujemy za wybór produktów Delimano!

Delimano dostarcza innowacyjnych sprzętów kuchennych świetnej jakości, które są zaprojektowane tak, by zapewniać zdrowe, smaczne i satysfakcjonujące doświadczenia w kuchni (przygotowanie, gotowanie, spożywanie), jednocześnie pobudzając pasję do gotowania niezależnie od poziomu umiejętności. Gotuj. Świętuj. Codziennie.

Wszystkie produkty Delimano są postrzegane jako bardzo wartościowe, dlatego też twórcy podróbek bardzo lubią nas kopiować i tym samym naciągają klientów na produkty gorszej jakości bez zapewnienia gwarancji i serwisu. Prosimy więc o zgłaszanie wszelkich skopiowanych, podrobionych lub zbliżonych produktów lub nieautoryzowanych dystrybutorów na adres brand.protection@studio-moderna.com, aby pomóc nam w walce z nielegalnymi podróbkami.

Delimano Air Fryer Deluxe Noir – Instrukcja obsługi

Prosimy o dokładne zapoznanie się z instrukcją i zachowanie jej na przyszłość.

OSTRZEŻENIA

1. Urządzenie jest przeznaczone jedynie do użytku w domu, wewnątrz i na sucho.
2. Z urządzenia mogą korzystać dzieci od 8 roku życia, a także osoby z ograniczonymi zdolnościami fizycznymi, sensorycznymi lub umysłowymi, lub osoby bez doświadczenia i wiedzy jeśli zostały objęte nadzorem i otrzymały instrukcje dotyczące użytkowania urządzenia w bezpieczny sposób, a także rozumieją związane z tym zagrożenia. Dzieci nie powinny się bawić urządzeniem. Dzieci nie powinny dokonywać czynności czyszczenia i konserwacji o ile nie ukończyły 8 roku życia i nie są objęte nadzorem.
3. Urządzenie należy podłączyć do źródła zasilania odpowiadającego zasilaniu podanemu na produkcie/ładowarce. W przypadku niewłaściwego użycia może wystąpić awaria zasilania lub urządzenia.
4. Urządzenie jest wyposażone w uziemioną wtyczkę. Należy upewnić się, że gniazdo ścienne w domu jest dobrze uziemione.
5. W przypadku uszkodzenia przewodu zasilającego, musi on zostać niezwłocznie wymieniony wyłącznie przez upoważnioną i wykwalifikowaną osobę.
6. Urządzenie nie powinno być włączane oraz pozostawać podłączone do źródła zasilania, gdy nie jest używane, podczas wymiany akcesoriów albo podczas czyszczenia.
7. Powierzchnie są podatne na nagrzewanie się podczas używania produktu.
8. Nie należy podejmować prób samodzielnych zmian lub napraw, gdyż powinny być one przeprowadzane wyłącznie przez należycie wykwalifikowanego pracownika technicznego.
9. Nie należy zanurzać żadnej części urządzenia w wodzie lub innym płynie.
10. Nie należy uruchamiać pustego urządzenia (z wyjątkiem pierwszego użycia), ponieważ takie działanie może spowodować awarię urządzenia i/lub obrażenia użytkownika.
11. Obudowy, która zawiera komponenty elektryczne oraz elementy podgrzewające, nie należy zanurzać w wodzie, ani przemywać pod kranem.
12. Aby zapobiec porażeniu prądem nie pozwól wodzie, ani innym płynom dostać się do urządzenia.
13. Należy zawsze wkładać składniki do smażenia/gotowania do kosza do smażenia, aby zapobiec styczności żywności z elementami grzejnymi.
14. Nie należy zasłaniać otworów wlotowych i wylotowych powietrza podczas pracy urządzenia.
15. Nie należy napełniać misy do smażenia olejem, ponieważ może to spowodować zagrożenie pożarowe.
16. Nie należy dotykać środka urządzenia podczas jego pracy lub zaraz po zakończeniu pracy.
17. Przewody zasilające urządzenia należy trzymać z dala od gorących powierzchni.
18. Przed użyciem produkt należy umieścić na twardej, płaskiej, stabilnej i suchej powierzchni.
19. Należy dokładnie wyczyścić i osuszyć urządzenie przed pierwszym użyciem.
20. Należy korzystać z informacji zawartych poniżej, jeśli chodzi o instrukcje dotyczące czyszczenia, czasu pracy i ustawień prędkości dla akcesoriów.
21. Na początku korzystania z urządzenia możliwe jest pojawienie się nieznacznych zapachów, dopóki urządzenie nie osiągnie stabilności termicznej.
22. Urządzenia nie można obsługiwać za pomocą zewnętrznego zegara lub oddzielnego systemu zdalnego sterowania.

23. Podczas smażenia gorącym powietrzem przez otwory wylotowe powietrza jest uwalniana gorąca para. Ręce i twarz należy trzymać w bezpiecznej odległości od pary i otworów wylotowych powietrza. Należy również uważać na gorącą parę i powietrze podczas wyjmowania tacy z urządzenia.
24. Jeśli z urządzenia wydobywa się ciemny dym należy niezwłocznie odłączyć urządzenie od zasilania. Przed wyjęciem miski należy poczekać, aż z urządzenia przestanie się wydobywać dym.
25. Jeśli urządzenie nie działa tak, jak powinno, w przypadku jego gwałtownego uderzenia, uszkodzenia, pozostawienia na zewnątrz lub zanurzenia w wodzie, nie należy go używać.
26.  W miejscach oznaczonych symbolem wysokiej temperatury należy uważać na oparzenia.
27. Choć urządzenie zostało sprawdzone, za jego użycie i konsekwencje takiego użycia wyłączną odpowiedzialność ponosi użytkownik.

1) Części

Urządzenie Delimano Air Fryer Deluxe Noir zawiera wymienione niżej części dla wymienionych funkcji:



Rys. 1 (patrz: RYSUNKI, Rys. 1)		
1. Jednostka główna	3. Przewód zasilający	5. Misa do smażenia
2. Panel kontrolny	4. Koszyk do smażenia	6. Przycisk odblokowania koszyka

2) Przed użyciem

1. Usunąć z urządzenia wszystkie materiały składające się na opakowanie, wszystkie naklejki i etykiety (z wyjątkiem etykiety znamionowej).
2. Przetrzyj jednostkę główną miękką, wilgotną ściereczką i dokładnie wysusz.
3. Złap uchwyt koszyka/misy i wyciągnij koszyk/misę z jednostki głównej. Wyjmij koszyk, przesuwając plastikową osłonę do przodu i naciskając przycisk odblokowania koszyka.
4. Wyczyść urządzenie (według wskazówek zawartych w sekcji "Czyszczenie i konserwacja").
5. Postaw jednostkę główną na stabilnej, odpornej na ciepło powierzchni, na wysokości wygodnej dla użytkownika.
6. Podłącz urządzenie do źródła zasilania i włącz (puste) urządzenie na ok. 10 minut – dzięki temu dym i zapach nowego urządzenia nie wpłyną na smak pożywienia.

UWAGI: Podczas pierwszego użycia urządzenia, może ono wydzielać lekki dym lub zapach. Jest to normalne i występuje jedynie na początku. Zapewnij odpowiednią wentylację w pomieszczeniu, w którym znajduje się Air Fryer podczas pracy urządzenia.

3) Używanie

1. Urządzenie powinno być postawione na płaskiej powierzchni (patrz: Rysunki, Rys.3), przewód zasilający powinien sięgać do gniazdka, powietrze powinno swobodnie krążyć wokół urządzenia i obok nie powinny się znajdować żadne łatwopalne obiekty.
2. Zamontuj koszyk w misie (patrz: Rysunki, Rys. 4) i włóż go do jednostki głównej (patrz: Rysunki, Rys.5).
3. Przed umieszczeniem składników w koszyku, rozgrzej urządzenie przez 3-5 minut (opcja w ustawieniach), efekty gotowania będą lepsze.
4. Podłącz urządzenie do źródła zasilania (usłyszysz dźwięk i na wyświetlaczu będzie się świecić litera "L" – niska temperatura). Naciśnij przycisk , aby wybrać odpowiedni program/typ jedzenia (z odpowiadającym ustawieniem temperatury).
5. Naciśnij przycisk , aby potwierdzić wybór (ustawienia temperatury zaczną migać), następnie ustaw/zmień temperaturę (jeśli jest taka potrzeba).
6. Naciśnij przycisk  ponownie, by ustawić/zmienić (jeśli jest taka potrzeba) czas pracy (będzie migać na wyświetlaczu).
7. Jeśli jesteś zadowolony z wybranej temperatury i czasu, naciśnij przycisk >II, aby rozpocząć program. Nagrzewanie się rozpocznie, a na wyświetlaczu pojawi się „ON”.
8. Po zakończeniu nagrzewania, urządzenie wyda sygnał dźwiękowy, a wyświetlacz pokaże „ADD”. Przytrzymując górną część urządzenia jedną ręką, wyjmij koszyk/misę trzymając na uchwyt drugą ręką (wyświetlacz się wyłączy). Umieść koszyk/misę na stabilnej powierzchni.
9. Umieść składniki w koszyku.
10. Włóż koszyk/misę do jednostki głównej, aby rozpocząć gotowanie i odliczanie czasu (pokazane na wyświetlaczu). **Zwróć uwagę:** Jeśli koszyk/misa nie będą całkowicie dociśnięte do jednostki głównej, urządzenie nie rozpocznie pracy. Urządzenie ma funkcję pamiętania programu przez czas 10 minut podczas wyłączenia.
11. Po osiągnięciu pożądanego poziomu ustawionego ogrzewania, urządzenie wyda trzykrotnie sygnał dźwiękowy, informujący o możliwości wyjęcia koszyka/misy i wymieszania/obrócenia jedzenia.
12. Gdy upłynę ustawiony czas, urządzenie wyda sygnał dźwiękowy I na wyświetlaczu pokaże się litera „H” (wysoka temperatura). Odłącz urządzenie i ostrożnie wyjmij koszyk/misę przed położeniem jej na płaskiej powierzchni.
13. Bądź ostrożny ze względu na wysokie temperatury i parę, które mogą spowodować oparzenia. Polecane jest użycie dodatkowych narzędzi (niezawartych w zestawie) do wyjęcia jedzenia z koszyka. Koszyk może być też wyjęty z miski (patrz: sekcja „Przed użyciem”) i można z niego przesypać jedzenie. **ZWRÓĆ UWAGĘ:** Program można zatrzymać, a urządzenie przetrząsnąć w stan gotowości w dowolnej chwili, poprzez naciśnięcie i przytrzymanie przycisku >II przez 3 sekundy.
14. Należy używać całego zestawu koszyka z misą. Użycie pojedynczej części (koszyka albo miski) nie jest dozwolone i może spowodować obrażenia użytkownika lub uszkodzenie urządzenia.

Menu programów i opcji

Program	Temperatura (°C)		Czas (min)	
	Ustawienie domyślne	Możliwość dostosowania	Ustawienie domyślne	Możliwość dostosowania
Rozmrażanie	90	35-90	7	1-90
Frytki	200	80-200	18	1-90
Łódeczki z ziemniaków	200	80-200	16	1-90
Nuggetsy	180	80-200	14	1-90
Mięso	200	80-200	16	1-90
Ryba	200	80-200	14	1-90

Ciasto	180	80-200	12	1-90
Odwadnianie	60	35-90	8 h	1-24 h

4) Curățenie și conservarea

Zawsze wyłącz urządzenie przed przystąpieniem do czyszczenia.

1. Należy czyścić urządzenie aby zapobiec przypaleniom.
2. Po użyciu wyczyść koszyk i misę w niedługim czasie, aby uniknąć zniszczenia powłoki w wyniku erozji spowodowanej pozostałym po jedzeniu tłuszczem.
3. Nie używaj mocnych środków do czyszczenia, aby zapobiec uszkodzeniu maszyny i dla dobra swojego zdrowia.
4. Używaj miękkiej, czystej ściereczki do wytarcia Air fryera, jeśli jest taka potrzeba, można użyć wilgotnej (nie mokrej) ściereczki.
5. Nie należy czyścić części urządzenia w zmywarce, może to uszkodzić urządzenie i wpłynąć na jego działanie.
6. Używaj lekkich środków czyszczących i czystej wody to wyczyszczenia poszczególnych części.
7. Nie należy używać twardych i ostrych przedmiotów (np. druciaków, noży itd.) do czyszczenia, aby zapobiec uszkodzeniu.
8. Przechowuj urządzenie w suchym miejscu, nie wystawiając go bezpośrednio na światło słoneczne.

5) Problemy

Problem	Możliwa przyczyna	Możliwe rozwiązanie
Air fryer nie działa.	Urządzenie nie jest podłączone.	Podłącz przewód zasilający do uzziemionego źródła zasilania.
	Misa nie jest odpowiednio umieszczona w jednostce głównej.	Odpowiednio wsuń misę do jednostki głównej.
Składniki smażone z użyciem Air fryera nie są usmażone.	Zbyt duża ilość składników w koszyku.	Umieszczaj mniejsze porcje składników w koszyku. Mniejsze porcje smażą się bardziej równomiernie.
	Ustawiona temperatura jest zbyt niska.	Dostosuj/podnieś temperaturę (patrz: sekcja „Używanie”).
	Czas przygotowywania jest zbyt krótki.	Dostosuj/zwiększ ustawienia czasu (patrz: sekcja „Używanie”).
Składniki nierównomiernie smażą się w Air fryerze.	Składniki nie były mieszane podczas przygotowywania.	Składniki leżące na wierzchu lub jedne na drugich (np. frytki) muszą być wymieszane w połowie czasu przygotowywania (patrz: sekcja „Używanie”).
Smażone przekąski nie są chrupiące po wyjściu z Air fryera.	Przygotowywane jedzenie powinno być przyrządzone tradycyjną metodą.	Używaj składników, które można przyrządzać w Air fryerze lub posmaruj je lekko olejem, by były bardziej chrupiące.
Nie da się odpowiednio włożyć misy do jednostki głównej.	W koszyku jest za dużo składników.	Nie umieszczaj zbyt dużej ilości składników w koszyku (patrz: sekcja „Używanie”).
	Koszyk nie jest odpowiednio umieszczony w misie.	Dociśnij koszyk do misy, aż usłyszysz kliknięcie.
Z urządzenia wydziela się biały dym.	Składniki są zbyt tłuste.	Gdy smażone są zbyt tłuste składniki, duża ilość oleju przedostaje się do misy. Olej powoduje biały dym, a misa nagrzewa się bardziej, niż zwykle. Nie wpływają to na urządzenie, ani końcowy efekt.
	Misa zawiera tłuszcz pozostały po wcześniejszym użyciu.	Biały dym wywołany jest tłuszczem pozostałym w misie. Upewnij się przed każdym użyciem, że misa i koszyk są odpowiednio wyczyszczone.
Frytki ze świeżych ziemniaków są usmażone nierównomiernie.	Nieodpowiedni rodzaj ziemniaka.	Używaj świeżych frytek z ziemniaka do smażenia.
	Pokrojone kawałki ziemniaka nie były opłukane przed smażeniem.	Opłucz kawałki ziemniaka, aby usunąć skrobię z powierzchni frytek.
Świeże frytki nie są chrupiące.	Nieodpowiednia ilość oleju i wody we frytkach.	Upewnij się, że pokrojone kawałki ziemniaka są suche, zanim dodasz olej.
		Przygotuj mniejsze kawałki dla bardziej chrupiącego efektu.
		Dodaj nieco więcej oleju dla bardziej chrupiącego efektu.

RO

Vă mulțumim că ați selectat produsele Delimano!

Brandul Delimano aduce o gamă inovatoare de ustensile de bucătărie de înaltă calitate, concepute pentru a oferi o experiență de gătit sănătoasă, gustoasă și plăcută (pregătirea, gătitul și consumul de alimente), încurajând pasiunea pentru gătit, indiferent de nivelul de pregătire. Gătește. Sărbătorește. În fiecare zi.

Toate produsele Delimano sunt percepute ca fiind foarte valoroase, astfel încât este foarte posibil ca falsificatorii să ne copieze și să ofere clienților produse de calitate proastă, fără garanție sau service. Vă rugăm să raportați la adresa brand.protection@studio-moderna.com orice produs copiat, contrafăcut, similar sau orice distribuitor neautorizat, pentru a ne ajuta să luptăm împotriva falsificărilor ilegale.

Friteuză cu aer cald Delimano Deluxe Negru - Manual de utilizare

Citiți cu atenție acest manual înainte de a utiliza produsul și păstrați-l pentru referințe ulterioare.

AVERTIZARI

1. Acest dispozitiv este destinat exclusiv uzului casnic, la interior și în mediu uscat.
2. Acest dispozitiv poate fi utilizat de copii cu vârsta de 8 ani și peste, precum și de către persoane cu capacități fizice, senzoriale sau mentale reduse sau cu lipsă de experiență și cunoștințe, dacă li s-a acordat supraveghere sau instrucțiuni privind utilizarea dispozitivului în condiții de siguranță și dacă au înțeles pericolele implicate. Copiii nu trebuie să se joace cu aparatul. Curățarea și întreținerea aparatului nu ar trebui să fie făcute de copii decât dacă au mai mult de 8 ani și sunt supravegheați.
3. Conectați numai la sursa de alimentare care corespunde cu cea indicată pe produs/încărcător. În caz de utilizare necorespunzătoare, poate apărea defectarea sursei de alimentare

sau a dispozitivului.

4. Acest dispozitiv este echipat cu o priză cu împământare. Vă rugăm să vă asigurați că priza de perete din casa dvs. este bine împământată.
5. Dacă cablul de alimentare este deteriorat, acesta trebuie înlocuit imediat numai de către o persoană autorizată și calificată.
6. Acest dispozitiv nu trebuie niciodată să fie pornit sau să rămână conectat la sursa de alimentare atunci când nu este utilizat, în timp ce înlocuiți accesoriile sau în timpul curățării.
7. Suprafețele se pot încălzi în timpul utilizării.
8. Nu încercați să efectuați nicio modificare sau reparație de unul singur și asigurați-vă că orice reparație este efectuată numai de către un tehnician calificat corespunzător.
9. Nu introduceți nicio parte a aparatului în apă sau în alt lichid.
10. Acest dispozitiv nu trebuie să funcționeze niciodată gol (excepție: înainte de prima utilizare), deoarece o astfel de acțiune ar putea duce la defectarea aparatului și/sau rănirea utilizatorului.
11. Nu scufundați niciodată carcasa, care conține componente electrice și elementele de încălzire, în apă și nu clătiți sub robinet.
12. Nu lăsați apă sau alt lichid să intre în aparat pentru a preveni electrocutarea.
13. Puneți întotdeauna ingredientele care trebuie fripte în coș, pentru a preveni contactul acestora cu elementele de încălzire.
14. Nu acoperiți niciodată orificiile de intrare și orificiul de evacuare a aerului.
15. Nu umpleți tigaia cu ulei, deoarece aceasta poate cauza pericol de incendiu.
16. Nu atingeți niciodată interiorul aparatului în timp ce acesta funcționează sau tocmai a fost oprit din funcțiune.
17. Țineți cablul de alimentare departe de suprafețele fierbinți.
18. Înainte de utilizare, așezați produsul pe o suprafață dură, plană, stabilă și uscată.
19. Curățați și uscați bine înainte de prima utilizare.
20. Vă rugăm să consultați paragrafele de mai jos referitoare la detaliile despre curățare, timpii de funcționare și setările de viteză pentru accesorii.
21. Mirosuri ușoare sunt posibile la începutul utilizării până când dispozitivul atinge stabilitatea termică.
22. Acest dispozitiv nu este destinat să funcționeze cu ajutorul unui temporizator extern sau al unui sistem cu telecomandă separat.
23. În timpul frigării cu aer cald, aburul fierbinte este eliberat prin orificiile de evacuare a aerului. Păstrați-vă mâinile și fața la o distanță sigură de abur și de orificiile de evacuare a aerului. De asemenea, aveți grijă la abur și aer fierbinte atunci când scoateți tava din aparat.
24. Deconectați imediat aparatul dacă vedeți fum negru ieșind din aparat. Așteptați să se oprească emisia de fum înainte de a scoate tava din aparat.
25. Dacă dispozitivul nu funcționează așa cum ar trebui, a primit o lovitură puternică, a fost scăpat, deteriorat, lăsat în aer liber sau scăpat în apă, nu-l utilizați.
26.  Vă rugăm să acordați atenție riscului de opărire unde există un simbol de temperatură ridicată.
27. Deși produsul a fost verificat, utilizarea și consecințele sale sunt strict responsabilitatea utilizatorului.

1) Componente

Friteuza cu aer cald Delimano Deluxe Negru conține următoarele părți, având următoarele funcții:



Imag. 1 (vezi: IMAGINI, Imag. 1)		
1. Unitate principală	3. Cablu de alimentare	5. Vas pentru frigere
2. Panou de comandă	4. Coș pentru frigere	6. Buton de eliberare a coșului

2) Înainte de utilizare

1. Îndepărtați toate materialele de ambalare, orice autocolante sau etichete (cu excepția etichetei de evaluare) de pe dispozitiv.
2. Ștergeți unitatea principală cu o cârpă moale și umedă, apoi uscați-o bine.
3. Apucați mânerul coșului / vasului și trageți coșul / vasul din unitatea principală. Îndepărtați coșul de fript împingând capacul de plastic înainte și apăsând butonul de eliberare a coșului, apoi ridicați-l și scoateți-l din vas.
4. Curățați dispozitivul (consultați secțiunea „Curățare și întreținere”).
5. Așezați unitatea principală a friteuzei pe o suprafață stabilă, rezistentă la căldură, la o înălțime confortabilă pentru utilizator.
6. Conectați dispozitivul la sursa de alimentare și porniți dispozitivul (gol) timp de aproximativ 10 minute - acest lucru va împiedica fumul sau mirosul inițial să afecteze gustul alimentelor.

NOTE: Când utilizați friteuza cu aer cald pentru prima dată, se poate emite un ușor fum sau miros. Acest lucru este normal și în scurt timp va dispărea. Asigurați o ventilație suficientă în jurul friteuzei în timpul utilizării.

3) Utilizare

1. Dispozitivul trebuie așezat pe o suprafață plană (vezi imagini, *Imag. 3*), astfel încât cablul de alimentare să aibă o lungime suficientă pentru a fi conectat la priză, iar aerul din jurul produsului să fie ventilat și să nu fi aproape de obiecte inflamabile.
2. Instalați coșul în interiorul vasului (vezi imagini, *Imag. 4*), apoi împingeți-l în unitatea principală (vezi imagini, *Imag. 5*).
3. Înainte de a pune ingredientele, preîncălziți aparatul timp de 3-5 minute (opțiune presetată), rezultatul va fi mai bun când gătiți.
4. Conectați dispozitivul la sursa de alimentare (semnal sonor și afișajul intermitent „L” (Low - temperatură redusă) pornit). Apăsăți butonul “” pentru a selecta programul/alimentele corespunzătoare (cu temperatura prestabilită corespunzătoare)
5. Apăsăți butonul “” pentru a confirma selecția (temperatura presetată începe să clipească) și setați/modificați temperatura (dacă este necesar)
6. Apăsăți butonul “” din nou pentru a seta/modifica (dacă este necesar) timpul de funcționare (care clipește pe afișaj)
7. Când sunteți mulțumit de setarea temperaturii și a timpului, apăsați butonul >|l pentru a porni programul: preîncălzirea va începe și afișajul va indica „ON” (PORNIT)
8. După ce preîncălzirea este finalizată, dispozitivul va emite un semnal sonor și afișajul va indica „ADD” (ADAUGĂ), țineți partea de sus a aparatului cu o mână și trageți coșul/vasul afară ținând mânerul vasului cu cealaltă mână (afișajul se va opri). Așezați coșul/vasul pe o suprafață stabilă.
9. Puneți ingredientele în coș.
10. Repoziționați coșul/vasul în unitatea principală pentru a porni gătitul și cronometrul (indicat pe afișaj). **Notă:** Dacă coșul/vasul nu este împins cu atenție în unitatea principală, dispozitivul nu va porni. Aparatul are o funcție de oprire automată după 10 minute.
11. După ce ați ajuns la jumătate din încălzirea setată, aparatul emite un semnal sonor de 3 ori, indicând faptul că puteți scoate coșul/vasul și puteți amesteca/întoarce mâncarea.
12. Când timpul selectat s-a terminat, dispozitivul va indica sfârșitul programului prin semnal sonor și simbolul „H” (High - temperatură ridicată) aprins pe afișaj. Deconectați dispozitivul și scoateți coșul/vasul cu atenție, înainte de a-l așeza pe o suprafață plană.
13. Aveți grijă la temperatura ridicată și la aburul fierbinte care pot provoca opărire. Utilizarea ustensilelor suplimentare (neincluse) este recomandată pentru a scoate mâncarea din coș. În mod alternativ, coșul (vezi secțiunea „Înainte de utilizare”) poate fi scos din vas pentru a turna mâncarea.

NOTE: Programul poate fi oprit și/sau dispozitivul poate fi pus în stare de așteptare în orice moment, apăsând și ținând apăsat butonul >|l timp de 3 secunde.

Se poate folosi doar setul coș/vas. Utilizarea unei singure părți (coș sau vas) nu este permisă și poate provoca daune utilizatorului și/sau dispozitivului.

Setări și opțiuni pentru programele presetate

Program presetat	Temperatură (°C)		Timp (Min)	
	Presetare	Interval de reglare	Presetare	Interval de reglare
Dezghetare	90	35-90	7	1-90
Cartofi prăjiți	200	80-200	18	1-90
Wedges	200	80-200	16	1-90
Nuggets	180	80-200	14	1-90
Carne	200	80-200	16	1-90
Pește	200	80-200	14	1-90
Prăjituri	180	80-200	12	1-90
Deshidratate	60	35-90	8 h	1-24 h

4) Curățare și întreținere

Opriți întotdeauna dispozitivul înainte de curățare.

1. Vă rugăm să curățați friteuza cu aer cald pentru a preveni arderea acesteia.
2. După utilizare, vă rugăm să curățați la timp coșul și vasul pentru a evita deteriorarea stratului interior din cauza eroziunii uleiului rezidual din alimente.
3. Nu utilizați produse de curățare abrazive puternice pentru a preveni deteriorarea aparatului și a sănătății dumneavoastră.
4. Folosiți o cârpă moale și curată pentru a șterge friteuza. Dacă este necesar, se poate folosi o cârpă umedă (nu complet udă).
5. Vă rugăm să nu folosiți mașina de spălat vase pentru a curăța friteuza cu aer cald, în caz contrar aceasta poate provoca daune și poate afecta utilizarea.
6. Folosiți detergent delicat și apă curată pentru a curăța coșul de fript.
7. Vă rugăm să nu utilizați obiecte dure și ascuțite (cum ar fi bile de sărmă, lame etc.) pentru a curăța dispozitivul, pentru a preveni deteriorarea acestuia.
8. Depozitați dispozitivul într-un loc uscat, ferit de lumina directă a soarelui.

5) Depanare

Problemă	Cauze posibile	Soluții
Friteuza cu aer cald nu funcționează	Dispozitivul nu este conectat la o sursă de alimentare.	Conectați cablul de alimentare la sursa de alimentare cu împănăntare.
	Vasul nu este instalat corect.	Glisați vasul în dispozitiv în mod corespunzător.
Ingredientele fripte cu friteuza cu aer cald nu sunt bine făcute.	Canțitatea de ingrediente din coș este prea mare.	Puneți cantități mai mici de ingrediente în coș. Cantitățile mai mici sunt, de asemenea, fripte uniforme.
	Temperatura setată este prea scăzută.	Reglați/creșteți temperatura (consultați capitolul „UTILIZARE”).
	Timpul de pregătire este prea scurt.	Reglați/măriți timpul de funcționare (consultați capitolul „UTILIZARE”).

Ingredientele sunt fripte inegal în friteuza cu aer cald.	Ingredientele nu au fost amestecate în timpul preparării.	Ingredientele care se află deasupra celorlalte (de exemplu cartofi prăjiți) trebuie amestecate la jumătatea timpului de pregătire (vezi capitolul „UTILIZARE”).
Gustările fripte nu sunt crocante atunci când sunt scoase din friteuza.	Pregătirea alimentelor care se gătesc în friteuză tradițională.	Utilizați gustări adecvate sau aplicați cu pensula puțin ulei pe astfel de alimente pentru un rezultat mai crocant.
Nu pot glisa vasul în dispozitiv în mod corespunzător.	Sunt prea multe ingrediente în coș. Coșul nu este așezat corect în vas.	Nu umpleți prea mult coșul, consultați capitolul „UTILIZARE”. Împingeți coșul în jos în interiorul vasului până când auziți un clic.
Din aparat iese fum alb.	Ingredientele sunt prea grase/uleioase. Vasul conține în continuare reziduuri de grăsime de la utilizarea anterioară.	Când sunt fripte ingrediente grase, o cantitate mare de ulei se va scurge în vas. Uleiul produce fum alb și vasul se poate încălzi mai mult decât este normal. Acest lucru nu afectează dispozitivul sau rezultatul final. Fumul alb este cauzat de încălzirea grăsimii din vas. Asigurați-vă că ați curățat bine vasul și coșul după fiecare utilizare.
Cartofii prăjiți proaspeți sunt fripti inegal.	S-a folosit un tip de cartof greșit. Sticks-uri de cartofi nu au fost clătite înainte de prajire.	Preparați cartofi prăjiți proaspeți din cartofi speciali pentru prajire. Clătiți bine sticks-urile de cartofi pentru a îndepărta amidonul de pe suprafața acestora.
Cartofii prăjiți nu sunt crocanți.	Cantitate greșită de ulei și apă în cartofii prăjiți.	Asigurați-vă că ați uscat bine sticks-urile de cartofi înainte de a adăuga ulei. Tăiați sticks-urile de cartofi mai subțiri pentru un rezultat mai crocant. Adăugați puțin mai mult ulei pentru un rezultat mai crocant.

RS

Hvala Vam što se odabrali Delimano proizvode!

Delimano donosi inovativni asortiman kuhinjskog posuda sjajnog kvaliteta, slasno i prijatno kulinarstvo (pripremanje, kuvanje i konzumiranje hrane), neodoljivu strast za kuvanjem i zabavom, bez obzira na nivo kulinarskih vještina.

Kuvajte. Uživate. Svaki dan.

Svi Delimano proizvodi su priznati kao veoma vredni i korisni, tako da falsifikatori zapravo vole da nas kopiraju i na taj način obmanjuju kupce lošijim kvalitetom proizvoda, bez garancije i servisiranja. Molimo Vas da prijavite bilo koji kopiran, falsifikovan, sličan proizvod ili neovlašćenog distributera na brand.protection@studio-moderna.com, kako biste nam pomogli u borbi protiv nelegalnih falsifikatora.

Delimano Air Fryer Deluxe Noir – Uputstvo za korišćenje

Molimo Vas da pre početka korišćenja detaljno pročitate uputstvo i sačuvate ga za kasniju upotrebu
UPOZORENJA

1. Ovaj aparat je namenjen isključivo za korišćenje u domaćinstvu, zatvorenom i suvom prostoru.
2. Ovaj uređaj mogu koristiti deca starosti 8 i više godina, kao i osobe sa slabijim fizičkim, čulnim i mentalnim sposobnostima ili osobe sa manjkom iskustva i znanja, ali je potrebno nadzirati ih ili im davati uputstva koja se tiču korišćenja aparata na bezbedan način i predočiti im moguće opasnosti. Deca se ne smeju igrati aparatom i ne bi trebalo da ga čiste i održavaju, osim ako nemaju više od 8 godina i uz nadzor.
3. Priključite aparat samo na naponsku mrežu koja odgovara nazivnom naponu navedenom na proizvodu/punjaču. U slučaju korišćenja neadekvatne mreže za napajanje ili nepravilnog korišćenja samog aparata, može doći do pojave oštećenja.
4. Ovaj aparat ima utikač sa uzemljenjem. Proverite da li je zidna utičnica u Vašem domu adekvatno uzemljena.
5. Ako je kabl za napajanje oštećen, mora ga zameniti isključivo ovlašćeni serviser ili kvalifikovana osoba za to.
6. Ovaj aparat nikada ne bi smeo biti uključen na prekidač ili utaknut u strujnu utičnicu kada se ne koristi, prilikom skidanja i postavljanja delova ili tokom čišćenja.
7. Površine se mogu zagrejati tokom upotrebe.
8. Ne pokušavajte sami da vršite prepravke i popravke i postarajte se da ih obavi odgovarajući stručnjak.
9. Nemojte potapati nijedan deo aparata u vodu ili neku drugu tečnost.
10. Ovaj aparat nikada ne bi trebalo da radi prazan (osim pre prvog korišćenja) jer se tako može pokvariti i/ili može doći do povređivanja korisnika.
11. Kućište koje sadrži električne komponente i grejne elemente, nikada ne potapajte u vodu i ne ispirajte ih pod slavinom.
12. Ne dozvolite da voda ili neka druga tečnost uđu u uređaj kako ne bi došlo do električnog udara.

13. Sastojke koji se prže uvek stavljajte u korpu za pečenje kako ne bi došlo do kontakta sa grejnim elementima.
14. Nikada ne prekrivajte otvore za ulaz i izlaz vazduha.
15. Nemojte u posudu sipati ulje jer to može dovesti do požara.
16. Nikada ne dodirujte unutrašnjost uređaja dok radi ili odmah nakon završetka rada.
17. Držite kabl za napajanje dalje od vrućih površina.
18. Pre početka korišćenja, postavite proizvod na čvrstu, ravnu, stabilnu i suhu površinu.
19. Pre prvog korišćenja temeljno očistite i osušite.
20. O detaljima u vezi sa čišćenjem, vremenu rada i podešavanju brzine rada dodatka pogledajte dole u navedenim odlomcima.
21. Moguće je da će se blagi mirisi osetiti na početku korišćenja, dok se ne stabilizuje toplota uređaja.
22. Ovaj aparat nije namenjen za rad pomoću spoljnog tajmera ili preko zasebnog daljinskog sistema, osim onog koji se isporučuje sa ovim uređajem.
23. Tokom pečenja u fritezi bez ulja, vruća para izlazi kroz otvore za izlaz vazduha. Ruke i lice držite na sigurnoj udaljenosti od pare i otvora za izlaz vazduha. Takođe vodite računa na vruću paru kada budete vadili posudu iz uređaja.
24. Ukoliko vidite da iz uređaja izlazi taman dim odmah ga isključite. Sačekajte da se emisija dima zaustavi pre nego što izvadite posudu iz uređaja.
25. Ako aparat ne radi kako bi trebalo, ako je pretrpeo oštar udarac, ako ste ga ispustili, oštetili, ostavili na otvorenom ili ispustili u vodu, nemojte ga koristiti.
26.  Obratite pažnju da se ne opečete gde postoji simbol visoke temperature.
27. Iako je uređaj proveren, njegova upotreba i posledice upotrebe su isključivo odgovornost korisnika.

1) Delovi aparata

The Delimano Air Fryer Deluxe Noir sadrži sledeće delove sa svojim odgovarajućim funkcijama:

Sl. 1 (vidi: SLIKE, Sl. 1)		
1. Glavna jedinica	3. Kabl za napajanje	5. Posuda za pečenje
2. Kontrolna tabla	4. Korpa za pečenje	6. Dugme za oslobađanje korpe

2) Pre početka korišćenja

1. Uklonite ambalažni materijal, nalepnice ili oznake sa uređaja (osim pločice sa podacima).
2. Prebrišite glavnu jedinicu mekom vlažnom krpom i temeljno je osušite.
3. Uхватite korpu/posudu za ručku i izvucite je iz glavne jedinice. Izvucite korpu za pečenje tako što ćete gumiti plastični poklopac prema napred i pritisnuti dugme za oslobađanje korpe, zatim je podignite i izvadite iz posude.
4. Očistite aparat (pogledajte deo "Čišćenje i održavanje")
5. Glavnu jedinicu friteze postavite na stabilnu vatrostalnu površinu, da bude na visini koja odgovara samom korisniku.
6. Priključite aparat u struju i UKLJUČITE (prazan) aparat da radi oko 10 minuta - ovo će sprečiti da miris i dim koji se pojavljuju na početku utiču na hranu.

NAPOMENE: Kada fritezu koristite po prvi put, može doći do emitovanja blagog mirisa ili dima. To je sasvim normalna pojava i brzo će prestati. Tokom rada friteze potrebno je obezbediti dovoljno prveravanje.

3) Korišćenje aparata

1. Uređaj treba postaviti na ravnu površinu (Pogledaj slike, Sl.3), tako da kabl za napajanje ima dovoljnu dužinu da se utakne u struju, a vazduh oko aparata treba da cirkuliše, ne treba da bude blizu zapaljivih predmeta.
2. Postavite korpu u sklop posude (Vidi slike, Sl.4), zatim je gumite u glavnu jedinicu (Vidi slike, Sl.5)
3. Pre stavljanja sastojaka u fritezu, zagrejte mašinu 3-5 minuta (unapred postavljena opcija), učinak kuvanja će biti bolji.
4. Uključite aparat u strujnu utičnicu (čuće se zvučni signal i uključuje se displej gde će treperiti "L"(niska temperatura).Pritisnite dugme "⊕" da biste odabrali odgovarajući program/hranu (sa odgovarajućom unapred postavljenom temperaturom)
5. Pritisnite dugme "⊕" kako biste potvrdili odabir (počeće da svetli unapred podešena temperatura) i podesite/promenite temperaturu (ako je potrebno)
6. Ponovo pritisnite "⊕" kako biste podesili/promenili (ukoliko je potrebno) vreme rada (koje treperi na displeju)
7. Kada odaberete željenu temperaturu i vreme pritisnite dugme >|| kako biste započeli program: počeće predzagrevanje i na displeju će se prikazati "ON"
8. Nakon završetka predzagrevanja, uređaj će se zvučno oglašiti i na displeju će se prikazati „ADD“, jednom rukom držite gornji deo aparata dok drugom rukom izvlačite korpu/posudu iz njega držeći za dršku (displej će se isključiti). Postavite korpu/posudu na stabilnu površinu.
9. Stavite sastojke u korpu.
10. Vratite korpu/posudu u glavnu jedinicu aparata kako biste započeli kuvanje i odbrjavanje (prikazano na displeju). **Napomena:** Ako korpa/posuda za pečenje nije dobro gumuta i postavljena u glavnu jedinicu aparata, on neće početi sa radom. Ovaj aparat ima funkciju 10-minutnog isključivanja memorije.
11. Nakon što dođe do polovine podešenog zagrevanja, aparat će zapišati 3 puta, ukazujući na to da možete izvuci korpu/posudu i promešati/okrenuti hranu.
12. Kada istekne vreme aparat će označiti kraj programa zvučnim signalom i na displeju će se pojaviti simbol "H"(visoka temp) Isključite aparat iz struje i pažljivo izvucite korpu/posudu pre nego što je postavite na neku ravnu površinu.

13. Budite pažljivi zbog visoke temperature i pare jer mogu uzrokovati opekotine. Za vađenje hrane iz korpe preporučuje se korišćenje nekog dodatnog pribora (koji se ne nalazi u pakovanju).
 NAPOMENE: U bilo kom momentu program se može zaustaviti i/ili se aparat može staviti u standby stanje tako što ćete pritisnuti i zadržati dugme >II 3 sekunde.
 Samo korpa zajedno sa posudom smeju se koristiti. Nije dozvoljeno koristiti ih odvojeno (samo korpu ili samo posudu) jer tako može doći do povređivanja korisnika i/ili oštećenja uređaja.

Podšavanje programa menija i opcija

Program menija	Temperatura (°C)		Vreme (Min)	
	Unapred podešeno	Raspon podešavanja	Unapred podešeno	Raspon podešavanja
Odmrzavanje	90	35-90	7	1-90
Pomfrit	200	80-200	18	1-90
Kriške krompira	200	80-200	16	1-90
Medaljoni	180	80-200	14	1-90
Meso	200	80-200	16	1-90
Riba	200	80-200	14	1-90
Torta	180	80-200	12	1-90
Dehidriranje	60	35-90	8 h	1-24 h

4) Čišćenje i održavanje

Uvek aparat isključite pre početka čišćenja

1. Obavezno očistite fritezu bez ulja kako ne bi gorela iznutra.
2. Nakon korišćenja, očistite korpu i posudu za pečenje na vreme kako ne bi došlo do oštećenja premasa usled erozije od ostatka ulja od hrane.
3. Nemojte koristiti jaka abrazivna sredstva za čišćenje kako ne bi došlo do oštećenja aparata i narušavanja vašeg zdravlja.
4. Za brisanje friteze koristite meku, čistu krpu. Po potrebi se može koristiti vlažna (ne mokra) krpa.
5. Molimo Vas da ne koristite mašinu za sudove za pranje friteze, u suprotnom može uzrokovati oštećenja i uticati na upotrebu.
6. Za pranje posuda i pribora koristite blagi deterdžent i čistu vodu.
7. Nemojte koristiti tvrde i oštre predmete (kao što su žica za ribanje, sečiva, itd.) za čišćenje aparata, kako ga ne biste oštetili.
8. Skladite aparat na suvom mestu gde nema direktne sunčeve svetlosti.

5) Najčešći problem i kako ih rešiti

Problem	Mogući uzrok	Moguće rešenje problema
Friteza bez ulja neće da radi	Aparat nije priključen na električnu mrežu.	Postavite utikač u strujnu utičnicu sa uzemljenjem.
	Posuda nije pravilno postavljena.	Postavite posudu pravilno u aparat.
Namimice pripremane u fritezi nisu gotove.	Količina sastojaka u korpi je prevelika.	Stavite manju količinu i manje komade namimica, ravnomernije će se ispeći.
	Podešena temperatura je suviše niska.	Podesite/povećajte temperaturu (vidi poglavlje "KORIŠĆENJE APARATA").
	Vreme pripreme je suviše kratko.	Podesite/povećajte vreme rada (vidi poglavlje "KORIŠĆENJE APARATA")
Namimice nisu ravnomerno ispržene u fritezi.	Namimice nisu protrešene tokom pečenja..	Namimice koje su na vrhu ili položene jedne preko drugih (npr.pomfrit) moraju se protresti negde na pola prženja (vidi poglavlje "KORIŠĆENJE APARATA").
Pržene grickalice nisu dovoljno hrskave kad izađu iz friteze.	Koristite ste vrstu grickalica za pripremu u tradicionalnoj fritezi.	Koristite odgovarajuće grickalice ili četkicom nanesti malo ulja na grickalice kako bi bile hrskavije.
Ne mogu posudu pravilno da postavim u aparat.	Previše je namimica u korpi za pečenje.	Nemojte da prepunjavate korpu, pogledajte poglavlje "KORIŠĆENJE".
	Korpa nije pravilno postavljena u posudu.	Gurajte korpu u posudu dok ne budete čuli da je kliknulo.
Beli dim izlazi iz aparata.	Namimice su previše masne.	Kada pržite masne namimice u fritezi, velika količina ulja će iscuriti u posudu. Ulje proizvodi beli dim i posuda se može zagrejati više nego inače. Ovo ne bi trebalo da utiče na rad aparata i rezultate pečenja.
	U posudi se još uvek nalaze ostaci masnoće od prethodne upotrebe.	Beli dim uzrokuje zagrevanje ostataka masnoće u posudi. Nakon svakog korišćenja, obavezno dobro operite posudu.
Svež pomfrit nije ravnomerno ispečen	Pogrešna vrsta krompira se koristi.	Za prženje koristite pomfrit od svežeg krompira.
	Štapići pomfrita nisu isprani pre pečenja.	Isperite štapiće pomfrita kako biste uklonili skrob sa njihove površine.
Pomfrit nije hrskav	Količina vode i ulja u pomfritu nije dobra.	Pre sipanja ulja obavezno dobro osušite pomfrit štapiće.
		Isecite tanje štapiće pomfrita kako bi bili hrskaviji.
		Dodajte vrlo malo ulja za hrskaviji pomfrit.

RU

Благодарим Вас за выбор изделия Delimano!

Delimano предлагает выбор инновационных и высококачественных кухонных приборов, которые позволяют полезно, вкусно и приятно проводить время на кухне, пробуждая страсть к приготовлению блюд независимо от уровня вашего кулинарного мастерства. Готовьте. Празднуйте. Каждый день.
 Поскольку изделия Delimano обладают высоким спросом, на рынке можно встретить фальсифицированный товар низкого качества с отсутствием гарантии и обслуживания. Просим Вас сообщать о копиях, подделках и неофициальных дистрибуторах по адресу brand.protection@studio-modema.com, чтобы помочь нам бороться с контрафактным товаром.

Если у вас возникли какие-либо вопросы по поводу товара, обратитесь в службу поддержки (круглосуточно): +7 (495) 737-82-32. Настоятельно рекомендуем сохранить данный номер телефона.

Мультиварка DELIMANO AIR FRYER DELUXE NOIR (ДЕЛИМАНО Эйр Фрайер Делюкс Нуар) – руководство пользователя.

Мультиварка предназначена для быстрого выпекания блюд и обжарки продуктов за счет циркуляции горячего воздуха внутри чаши прибора.

Внимательно прочитайте данную инструкцию перед началом использования устройства и сохраните ее для справок в дальнейшем.

ПРЕДУПРЕЖДЕНИЕ

1. Данный прибор предназначен для домашнего использования внутри помещения в сухих условиях.
2. Данный прибор может использоваться детьми старше 8 лет, а также лицами с ограниченными физическими, сенсорными или умственными способностями или лицами, у которых недостаточно опыта или знаний, необходимых для использования прибора, лишь в том случае, если они получили инструкции по поводу безопасной эксплуатации прибора, осознают опасности, связанные с его использованием, и их действия находятся под контролем ответственных лиц. Дети не должны играть с устройством. Чистка и техническое обслуживание прибора могут выполняться детьми старше 8 лет только под присмотром взрослых.
3. Мультипечь следует подключать к источнику питания, параметры которого соответствуют данным заводской таблички, расположенной на корпусе. Несоблюдение данного правила может привести к сбою питания или поломке устройства.
4. Устройство оснащено заземленной вилкой. Убедитесь, что розетка в вашем доме должным образом заземлена.
5. При повреждении шнура питания следует немедленно произвести его замену. Обратитесь к авторизованному и квалифицированному технику.
6. Всегда выключайте прибор и отсоединяйте его от электросети, когда он не используется, а также каждый раз перед заменой аксессуаров и очисткой.
7. Поверхность мультипечи может сильно нагреваться во время использования.
8. Не пытайтесь вносить изменения в конструкцию прибора или ремонтировать его самостоятельно. Любой ремонт должен производиться только квалифицированным техником.
9. Нельзя погружать какую-либо часть мультипечи в воду или другую жидкость.
10. Мультипечь не должна работать в холостую (за исключением первого включения), поскольку такое действие может привести к сбою в работе и/или получению травм пользователем.
11. Категорически запрещено погружать в воду или промывать под проточной водой корпус прибора, содержащий электронные компоненты и нагревательные элементы.
12. Во избежание поражения электрическим током не допускайте попадания воды и прочей жидкости внутрь прибора.
13. Всегда закладывайте ингредиенты в корзинку мультипечи, продукты не должны контактировать с нагревательными элементами прибора.
14. Категорически запрещено блокировать вентиляционные отверстия прибора.
15. Категорически запрещено заполнять чашу мультипечи маслом, так как это может привести к возгоранию.
16. Не прикасайтесь к внутренней части прибора во время его работы или сразу же после завершения работы.
17. Шнур питания не должен касаться горячих поверхностей.
18. Перед началом эксплуатации установите прибор на твердую, ровную, устойчивую и сухую поверхность.
19. Тщательно очистите и просушите аксессуары перед первым использованием.
20. Обратитесь к разделам ниже для получения детальной информации о способах очистки, времени работы и настройках.
21. Возможно проявление слабых запахов во время начала использования устройства, пока оно не достигнет своей термической стабильности.

22. Данное устройство не предназначено для управления с помощью внешнего таймера или пульта дистанционного управления.
23. Во время приготовления мультитечь выпускает горячий воздух через отверстия. Держите руки и лицо на безопасном расстоянии от пара и воздуховыпускных отверстий. Всегда будьте аккуратны во время извлечения чаши из мультитечи и избегайте контакта с горячим воздухом и струей пара.
24. Немедленно отсоедините прибор от электросети, если из него пошел черный дым. Подождите, пока дым перестанет выходить из устройства, только после этого вы можете извлечь чашу из корпуса мультитечи.
25. Откажитесь от эксплуатации устройства, если оно получило сильный удар, упало, оставалось на улице, попало в воду или было повреждено иным способом.
26.  Обращайте внимание на данный символ высокой температуры во избежание получения ожога.
27. Несмотря на то, что прибор прошел проверку, ответственность за его эксплуатацию и последствия несет исключительно пользователь.

1) Детали

Мультитечь Delimano Air Fryer Deluxe Noir (Делимано Эйр Фрайер Делюкс Нуар) состоит из следующих деталей:



Рис. 1 (см.: РИСУНКИ, Рис. 1)		
1. Прибор	3. Шнур питания	5. Чаша
2. Панель управления	4. Корзинка	6. Кнопка выпуска корзинки

2) Перед началом эксплуатации

1. Удалите весь упаковочный материал, стикеры и наклейки (за исключением заводской таблички) с корпуса устройства.
2. Протрите корпус мультитечи влажной мягкой тканью и тщательно просушите.
3. Возьмитесь за ручку корзинки/чаши и извлеките корзинку/чашу из устройства. Отсоедините корзинку от чаши, для этого сдвиньте пластиковую крышку вперед и нажмите кнопку выпуска корзинки. Теперь поднимите корзинку и извлеките из чаши.
4. Очистите мультитечь (обратитесь к разделу «Уход и чистка»).
5. Поставьте мультитечь на устойчивую, жаропрочную поверхность, подходящую по высоте для удобного управления прибором.
6. Подсоедините мультитечь к источнику питания и затем включите (без продуктов) примерно на 10 минут – благодаря этому дым и специфический запах, образующиеся при первом включении, не смогут в дальнейшем повлиять на вкус продуктов.

ПРИМЕЧАНИЕ: во время первого включения мультитечи может возникнуть слабый дым или запах. Это нормальное явление, которое в скором времени пройдет. Обеспечьте достаточную вентиляцию вокруг прибора.

3) Эксплуатация

1. Прибор должен располагаться на ровной поверхности (см. рисунки, Рис.3) таким образом, чтобы длины шнура питания хватило для подключения к розетке и, чтобы воздух мог свободно циркулировать вокруг прибора. Рядом с мультитечью не должно быть легковоспламеняющихся предметов.
 2. Установите корзинку в чашу (см. рисунки, Рис.4), затем вставьте в корпус мультитечи (см. рисунки, Рис.5).
 3. Перед закладыванием ингредиентов необходимо разогреть прибор в течение 3-5 минут (настройки по умолчанию), благодаря этому продукты лучше приготовятся.
 4. Подключите прибор к источнику питания (раздастся короткий звуковой сигнал, на дисплее будет мигать символ «L» (низкая температура)). Нажмите кнопку “” для выбора соответствующей программы/ продукта (с настройками температуры по умолчанию).
 5. Нажмите кнопку “” для подтверждения выбора (значение температуры по умолчанию начнет мигать) и установите/измените температуру (при необходимости).
 6. Нажмите повторно кнопку “”, чтобы установить/изменить (при необходимости) время приготовления (мигающее на дисплее).
 7. После выбора желаемой температуры и времени нажмите кнопку >|I, чтобы запустить программу; начнется разогрев, на дисплее отобразится «ON».
 8. После завершения разогрева раздастся короткий звуковой сигнал, на дисплее отобразится «ADD». Удерживая мультитечь за верх корпуса, потяните корзинку/чашу наружу за ручку (при этом дисплей выключится). Поставьте корзинку/ чашу на устойчивую поверхность.
 9. Положите ингредиенты в корзинку.
 10. Установите корзинку/чашу обратно в корпус мультитечи, чтобы запустить процесс приготовления и таймер (отображаются на дисплее). Примечание: если корзинка/чаша неплотно вставлены в корпус прибора, приготовление не начнется. Прибор в неактивном состоянии сохраняет последние настройки в течение 10 минут.
 11. По истечении половины установленного времени раздастся 3 коротких звуковых сигнала. Теперь вы можете достать корзинку/чашу и перемешать/перевернуть ингредиенты.
 12. По истечении времени приготовления раздастся короткий звуковой сигнал и на дисплее отобразится символ «H», что свидетельствует о завершении программы. Отсоедините прибор от сети и аккуратно извлеките корзинку/чашу, поставьте на ровную поверхность.
 13. Соблюдайте осторожность во время обращения с прибором, поскольку контакт с горячей поверхностью или паром может привести к ожогу. Рекомендуется извлекать продукты из корзинки при помощи кухонных приборов (не включены в комплект). Либо вы можете извлечь корзинку (см. раздел «Перед началом эксплуатации») и высыпать из нее ингредиенты.
- ПРИМЕЧАНИЕ:** остановить программу и/или перевести прибор в режим ожидания можно в любое время, для этого нажмите и удерживайте кнопку >|I в течение 3 секунд.
- Допускается только совместное использование корзинки и чаши. Запрещено готовить продукты только в одном аксессуаре (чаше или корзинке), поскольку это может привести к получению травм пользователем или/или поломке прибора.

Настройки программ меню и опции

Программа меню	Температура (°C)		Время (Мин)	
	По умолчанию	Диапазон настройки	По умолчанию	Диапазон настройки
Разморозка	90	35-90	7	1-90
Картофель фри	200	80-200	18	1-90
Картофель по-деревенски	200	80-200	16	1-90
Наггетсы	180	80-200	14	1-90
Мясо	200	80-200	16	1-90
Рыба	200	80-200	14	1-90
Выпечка	180	80-200	12	1-90
Сушка	60	35-90	8 ч	1-24 ч

4) Чистка и техническое обслуживание

Всегда выключайте прибор перед началом очистки.

1. Очищайте мультипечь во избежание обгорания.
2. Очищайте корзину и чашу сразу после использования, чтобы не допустить повреждения антипригарного покрытия из-за воздействия жира, оставшегося после жарки продукта.
3. Не применяйте абразивные чистящие средства во избежание повреждения прибора и нанесения ущерба вашему здоровью.
4. Протирайте корпус мультипечи мягкой, чистой тканью. При необходимости можно воспользоваться влажной тканью (но не мокрой).
5. Не пытайтесь очищать мультипечь при помощи посудомоечной машины, поскольку это приведет к повреждению и повлияет на дальнейшее использование.
6. Применяйте мягкое моющее средство и воду для мытья корзины, чаши.
7. Для очистки прибора не пользуйтесь твердыми или острыми предметами (металлическими губками, ножами и т.п.) во избежание повреждения.
8. Храните прибор в сухом месте, защищенном от попадания прямых солнечных лучей.

5) Устранение неисправностей

Проблема	Возможная причина	Возможное решение
Мультипечь не работает.	Прибор не подключен к сети.	Подключите шнур питания к заземленной розетке.
	Чаша установлена неправильно.	Вставьте чашу в мультипечь правильно.
Ингредиенты, приготовленные горячим воздухом, плохо прожарены.	В корзине слишком много продуктов.	Закладывайте в корзину порции меньшего размера. Небольшие порции прожариваются более равномерно.
	Установлена низкая температура.	Настройте/увеличьте температуру (см. раздел «Эксплуатация»).
	Выбрано короткое время приготовления.	Настройте/увеличьте время приготовления (см. раздел «Эксплуатация»).
Ингредиенты прожариваются неравномерно.	Ингредиенты не встряхивали во время жарки.	Ингредиенты, которые наложены друг на друга (например, картофель фри), следует встряхивать в процессе приготовления (см. разделы «Эксплуатация»).
Снеки не получаются хрустящими после обжарки в мультипечи.	Вы пытаетесь приготовить снеки, которые следует готовить во фритюре.	Используйте продукты, подходящие для приготовления в мультипечи или слегка смазывайте такие продукты маслом, чтобы получить хрустящую корочку.
Чаша не вставляется в мультипечь.	В корзине слишком много продуктов.	Не переполняйте корзину. Обратитесь к разделу «Эксплуатация».
	Корзина вставлена в чашу неправильно.	Прижмите корзину к чаше до «щелчка».
Белый дым выходит из мультипечи.	Вы готовите жирные ингредиенты.	Во время обжарки жирных ингредиентов в чашу стекает большое количество масла. Нагревающееся масло образует белый дым, при этом чаша может нагреваться сильнее. Это не влияет на работу прибора и конечный результат.
	В чаше остался жир после предыдущего использования.	Белый дым является результатом нагрева жира в чаше. Очищайте чашу и корзину после каждого использования.
Свежий картофель фри прожаривается неравномерно.	Использовали неправильный вид картофеля.	Используйте только свежий картофель для жарки.
	Картофельные палочки не промыли перед обжаркой.	Промывайте картофельные палочки от крахмала.
Свежий картофель фри не получается хрустящим.	Картофель влажный или в нем много масла.	Тщательно просушите картофельные палочки перед смазыванием маслом.
		Нарезайте картофель на тонкие кусочки, чтобы продукт получился хрустящим.
		Смазывайте картофель небольшим количеством масла, чтобы продукт получился хрустящим.

Если эти способы вам не помогли, для устранения неисправности обратитесь за помощью к квалифицированным специалистам.

6) Утилизация

Данное устройство нельзя утилизировать вместе с бытовыми отходами; его следует отправлять в пункты сбора электронных и электрических приборов для их дальнейшей переработки. Благодаря переработке сокращается расход сырья и снижается нагрузка на окружающую среду.

Гарантийные обязательства

Внимание! Настоящая Гарантия не затрагивает Ваши законные права в рамках действующего законодательства, регулирующего торговлю потребительскими товарами.

Гарантийный срок

Гарантийный срок исчисляется с момента передачи Товара потребителю. При этом Товар может состоять из нескольких различных частей, причем для разных частей может быть установлен различный гарантийный срок (далее - «Гарантийный срок»). Информация о Гарантийном сроке товара указана на Гарантийном талоне.

Гарантийный срок не подлежит продлению, возобновлению или иному изменению при последующей перепродаже товара.

Условия гарантийного обязательства

Настоящее гарантийное обязательство распространяется на Товар, приобретенный непосредственно у организации, указанной в настоящем гарантийном талоне (далее - Продавец).

Для предъявления любой претензии в рамках настоящей Гарантии Вы обязаны сообщить Продавцу о предполагаемом дефекте в разумный срок после обнаружения дефекта Товара, причем в любом случае до истечения Гарантийного срока.

Товар ненадлежащего качества подлежит замене в пределах гарантийного срока, указанного в настоящем талоне. Требования о замене Товара предъявляются по адресу, указанному в настоящем талоне. Перед принятием Продавцом решения о замене Товара Продавец вправе провести проверку качества Товара.

Порядок гарантийного обслуживания

Для оформления претензии по настоящей Гарантии необходимо обратиться в Отдел поддержки покупателей ООО «Студио Модерна» (ОГРН 1037739431784).

Консультации по гарантийному обслуживанию осуществляются:

- по электронной почте: orp@top-shop.ru
- по телефонам круглосуточной службы поддержки: +7 (495) 737-82-32

С правилами возврата товара можно ознакомиться на сайте интернет-магазина Top Shop <http://www.top-shop.ru/help/exchange/>.

1) При предъявлении претензии в соответствии с настоящей Гарантией Вы должны предоставить: а) продукцию, б) оригинал документа, подтверждающего покупку.

2) Настоящая Гарантия не подлежит принудительному исполнению в следующих случаях:

- дефекты вызваны неосторожным обращением с Товаром;
- дефекты и повреждения вызваны ненадлежащим хранением или транспортировкой Товара потребителем;
- замена расходных материалов (картриджи, электрические лампы, мешки для пылесосов и др.);
- замена Товара в связи с естественным износом;
- обмен Товара, связанный с косметическими дефектами, не влияющими на функциональность техники и безопасность ее использования;
- обмен Товара, поврежденного в результате воздействия внешней среды (пожары, насекомые, вода, песок и т.п.);
- обмен Товара, поврежденного в результате воздействия влаги, сырости, экстремальных температурных условий, коррозии, окисления, попадания пищи или жидкости, воздействия химикатами, если таковое не предусмотрено инструкцией по эксплуатации Товара;
- поломка Товара, возникшая в результате использования Товара в целях, не предусмотренных инструкцией пользователя;
- установка техники и усовершенствование коммуникаций;
- поломка Товара в результате скачка напряжения;
- Товар был вскрыт, изменен или отремонтирован покупателем, сервисным центром или иным лицом;
- Товар отремонтирован с использованием несанкционированных запасных частей;
- дефекты и повреждения вызваны прочими действиями, находящимися вне разумного контроля Продавца.

Ограничение ответственности ООО «Студио Модерна»

Настоящая Гарантия является Вашим единственным и исключительным средством судебной защиты в отношении ООО «Студио Модерна» и устанавливает исключительную ответственность ООО «Студио Модерна» в отношении дефектов товара. Настоящая Гарантия заменяет все прочие устные, письменные, предусмотренные законом (диспозитивные), договорные, деликтные или иные гарантии и обязательства ООО «Студио Модерна», включая, в частности, любые подразумеваемые условия, гарантии или иные положения касательно удовлетворительного качества или пригодности для конкретной цели. Тем не менее, настоящая Гарантия не исключает и не ограничивает любые Ваши законные права согласно действующему законодательству.

ГАРАНТИЙНЫЙ ТАЛОН

Наименование Товара: Мультиварка DELIMANO AIR FRYER DELUXE NOIR (ДЕЛИМАНО Эйр Фрайер Делюкс Нуар), любой цвет.

Гарантийный срок: 1 год.

Продавец: ООО «Студио Модерна» (ОГРН 1037739431784).

Дата продажи Товара - определяется моментом передачи товара потребителю.

Печать продавца:



ТЕХНИЧЕСКИЕ ХАРАКТЕРИСТИКИ

Наименование товара: Мультиварка DELIMANO AIR FRYER DELUXE NOIR (ДЕЛИМАНО Эйр Фрайер Делюкс Нуар)

ID: 110069919

Модель: MF-CN35B

Товарный знак: Delimano

Напряжение: 220-240 В, частота: 50/60 Гц, мощность: 1500 Вт, класс защиты: I, уровень шума: менее 65 дБ, объем корзинки для жарки: 3.5 л, габариты: 35x26x30 см

Страна производства: КНР

Производитель: Guangdong Midea Consumer Electric Manufacturing Co., Ltd. (Гуандун Мидеа Консьюмер Электрик Мануфэчуринг Ко., Лтд.)

Адрес производителя: 19 Sanle Road, Beijiao, Shunde, 528311 Foshan, Guangdong, P.R.C. (№ 19 Санле Род, Бэйцзяо, Шунде 528311 Фошан, Гуандун, КНР)

Владелец товарного знака/Поставщик: Top Shop International SA, Via al Mulino 22, CH-6814 Cadempino, Switzerland (Топ Шоп Интернейшнл СА, Виа ал Мулино 22, Ш-6814 Кадемпино, Швейцария)

Состав материалов: ПП, ПБТ+30% стекловолокна, АБС, ПЭТ+30% стекловолокна, алюминий, другое

Срок службы: 4 года

Рабочая температура и влажность: 5°C - 35°C, 40% - 80% относительной влажности

Условия хранения и транспортировки: -5°C - 35°C, 40% - 80% относительной влажности

Срок хранения не ограничен при соблюдении условий хранения

Дата производства, номер партии или серии, или ORT указаны на изделии

Импортер в Россию: ООО «Студио Модерна» 109651, г. Москва, ул. Перерва, д. 11 стр. 23 эт.2 пом. IV ком. 32, 33, тел.: +74957300201, факс: +74957300203

January - Январь, February - Февраль, March - Март, April - Апрель, May - Май, June - Июнь, July - Июль, August - Август, September - Сентябрь, October - Октябрь, November - Ноябрь, December - Декабрь.



Zahvaljujemo se vam za nakup izdelka Delimano.

Delimano prinaša inovativno in bogato paleto izjemno kakovostnih kuhinjskih naprav in pripomočkov, ki so zasnovani za zdravo, okusno in prijetno kuharsko izkušnjo (priprava, kuhanje in uživanje v hrani) in ki spodbujajo veselje do kuhanja in ustvarjanja slastnih domačih specialitet, ne glede na uporabnikove kuharske spretnosti. Kuhajte kot profesionalec – vsak dan! Vsi izdelki Delimano so zelo priljubljeni, zato so na trgu prisotni tudi ponaredki znatno slabše kakovosti, ki ne zagotavljajo primere garancije in življenjske dobe. Če zasledite kakršen koli izdelek, za katerega sumite, da je ponaredek izdelka Delimano, vas prosimo, da nas o tem nemudoma obvestite s sporočilom na brand.protection@studio-moderna.com, in nam s tem pomagata preprečevati prodajo nezakonitih ponaredkov.

Cvrtnik na vroč zrak Delimano Deluxe Noir – navodila za uporabo

Pred prvo uporabo naprave si natančno preberite vsa navodila in varnostna opozorila ter jih shranite za morebitno poznejšo uporabo.

OPOZORILA

1. Naprava je namenjena zgolj domači uporabi v gospodinjstvu, za notranjo in suho uporabo.
2. Otroci, starejši od 8 let, ter osebe z zmanjšanimi fizičnimi, senzoričnimi ali duševnimi sposobnostmi oz. osebe s pomanjkljivimi izkušnjami in/ali znanjem lahko napravo uporabljajo samo pod nadzorom starejše osebe in pod pogojem, da so seznanjeni z navodili za uporabo ter razumejo povezana tveganja. Otroci se z izdelkom ne smejo igrati, niti ga ne smejo čistiti, razen v primeru, da so starejši od 8 let in pod nadzorom odrasle osebe.
3. Prepričajte se, da se napetost vašega gospodinjstva sklada z napetostjo izdelka oz. njegovega napajalnika. V primeru napačne uporabe lahko pride do kratkega stika ali poškodb naprave.
4. Naprava ima vtičač z ozemljitvijo. Prepričajte se, da je stenska vtičnica v vašem gospodinjstvu primerno ozemljena.
5. Če je napajalni kabel poškodovan, izdelek takoj prenehajte uporabljati in stopite v stik z našim centrom za pomoč kupcem ali poskrbite za zamenjavo pri usposobljenem serviserju.
6. Pred čiščenjem, zamenjavo nastavkov, ali če naprave ne uporabljate, jo vedno ugasnite in izključite iz vtičnice.
7. Površine izdelka se lahko med delovanjem močno segrejejo.
8. Izdelka nikoli ne skušajte popravljati sami! Popravila lahko opravlja le primerno usposobljen serviser.
9. Naprave in njenih sestavnih delov nikoli ne potaplajte v vodo ali katero koli drugo tekočino.
10. Naprave nikoli ne uporabljajte brez živil (razen ob prvi uporabi), saj bi to lahko povzročilo okvaro izdelka ali poškodbe uporabnika.
11. Ohišje vsebuje električne in grelne elemente, zato ga nikoli ne potaplajte v tekočino in ga ne spirajte pod tekočo vodo.
12. Pazite, da v notranjost naprave ne prodre voda. V nasprotnem primeru obstaja tveganje za električni udar.
13. Živila vedno položite v košaro, da ne bi prišle v stik z grelnimi elementi.
14. Med delovanjem pazite, da vhodne in izhodne reže za zrak niso ovirane.
15. V posodo nikoli ne dodajajte olja, saj bi tako nastalo tveganje za požar.
16. Nikoli se ne dotikajte notranjosti naprave med delovanjem ali nemudoma po njem.
17. Pazite, da napajalni kabel ne pride v stik z vročimi površinami.
18. Pred uporabo postavite napravo na ravno, trdo, stabilno in suho površino.
19. Pred prvo uporabo izdelek temeljito očistite in obrišite do suhega.
20. Glede čiščenja dodatkov, njihovih nastavitev in hitrosti se posvetujte s spodnjimi poglavji.
21. Ob začetku delovanja lahko naprava oddaja nenavaden vonj, dokler se voda ne segreje do določene temperature.
22. Izdelek ni primeren za uporabo z zunanjim časovnikom ali ločenim daljinskim upravljanjem.
23. Iz rež za izhod zraka med cvrtjem uhaja vroča para. Pazite, da imate obraz in roke vedno na varni oddaljenosti od odprtín. Zlasti pazljivi bodite pri odpiranju pokrova.
24. Če opazite, da se iz naprave vali temnejši dim, jo nemudoma izključite iz elektrike. Pred odstranjevanjem notranje posode iz naprave počakajte, da se dim razkadi.

25. Izdelka ne uporabljajte, če ne deluje pravilno, če vam je padel na tla, če je poškodovan, če ste ga pustili na prostem ali če je padel v tekočino.

26.  **Pozor! Nevarnost opeklin!**

27. Čeprav je bil izdelek temeljito pregledan in preizkušen, ga uporabnik uporablja na lastno odgovornost.

1) Sestavni deli

Cvrtnik na vroč zrak Delimano Deluxe Noir vsebuje naslednje sestavne dele.



Slika 1 (glej SLIKE, slika 1)		
1. glavna enota	3. napajalni kabel	5. notranja posoda
2. nadzorna plošča	4. košara	6. stikalo za sprostitve košare

2) Pred uporabo

1. Odstranite vso embalažo in nalepke (razen opozorilne nalepke o nevarnosti opeklin).
2. Glavno enoto obrišite z vlažno krpo in pustite, da se popolnoma posuši.
3. Primate ročaj notranje posode s košaro in jo izvelcite iz glavne enote. Odstranite košaro iz notranje posode: potisnite plastični pokrov naprej, pritisnite stikalo za sprostitve košare in jo dvignite iz posode.
4. Napravo temeljito očistite (glej poglavje »Čiščenje in vzdrževanje«).
5. Glavno enoto cvrtnika postavite na stabilno površino, ki je odporna na vročino, in na višino, ki vam najbolj ustreza.
6. Pred prvo uporabo pustite, da cvrtnik deluje približno 10 minut **brez dodajanja živil**. Na ta način boste preprečili, da bi se živila navzela dima in neprijetnih vonjav.

OPOMBA: ob prvi uporabi cvrtnika lahko opazite manjšo količina dima in nenavaden vonj. To je običajen pojav in bo kmalu izgnil. Med uporabo pazite, da je okoli naprave vedno dovolj prostora za neovirano kroženje zraka.

3) Uporaba

1. Napravo postavite na ravno površino (glej SLIKE, slika 3). Izberite prostor, kjer boste z napajalnim kablom zlahka dosegli vtičnico in kjer bo okoli naprave dovolj prostora za neovirano kroženje zraka. Pazite, da je nikoli ne postavite v bližino vnetljivih predmetov (npr. zavese).
 2. Vstavite košaro v notranjo posodo (glej SLIKE, slika 4) in jo pritisnite navzdol, da se zaskoči (glej SLIKE, slika 5).
 3. Preden vstavite živila, segrejte napravo. To traja od 3 do 5 minut (prednastavljeni način). Tako bodo rezultati boljši.
 4. Potisnite vtičak v vtičnico. Naprava bo oddala zvočni signal in prižgal se bo zaslon, na katerem bo utripala črka L (nizka temperatura). Pritisnite gumb “” za izbiro programa/živila (ki ima prednastavljeno temperaturo).
 5. Pritisnite gumb “”, da potrdite izbiro. Utripati začne prednastavljena temperatura. Po želji jo prilagodite.
 6. Pritisnite gumb “” in po želji prilagodite čas delovanja, ki utripa na zaslonu.
 7. Ko ste z nastavitvami zadovoljni, pritisnite gumb >I|, da zaženete program. Naprava se bo začela segrevati in na zaslonu se bo izpisalo »ON«.
 8. Ko je predhodno segrevanje zaključeno, bo naprava oddala zvočni signal in na zaslonu se bo izpisalo »ADD«. Pridržite vrh glavne enote z eno roko, z drugo pa izvelcite notranjo posodo s košaro. Zaslon se bo ugasnil. Posodo s košaro postavite na stabilno površino.
 9. Dodajte živila.
 10. Vstavite notranjo posodo s košaro nazaj v glavno enoto. Naprava se bo samodejno prižgala in začela izvajati program. Na zaslonu lahko vidite odštevanje časa. **Opomba:** Če notranje posode s košaro niste pravilno vstavili v glavno enoto, se naprava ne bo prižgala. Spomin naprave se izbrše po 10 minutah nedelovanja.
 11. Na polovici nastavljenega časa bo naprava oddala tri zvočne signale, s čimer vam sporoči, da je čas, da premešate živila.
 12. Ko se čas izteče, se oglasi zvočni signal, na zaslonu pa zasveti črka »H«. Izvelcite vtičak iz vtičnice in previdno odstranite notranjo posodo s košaro iz naprave. Postavite jo na ravno površino.
 13. Bodite pozorni, saj lahko para in visoke temperature povzročijo opekline. S kuhinjskimi pripomočki odstranite pripravljena živila iz košare. Če želite, lahko ločite košaro od notranje posode (glej poglavje »Pred uporabo«) in živila preprosto stresete v skledo.
- OPOMBA: vse programe lahko kadar koli ustavite tako, da pritisnete in za tri sekunde zadržite gumb >I|. Naprava bo prešla v stanje pripravljenosti. Vedno uporabljajte notranjo posodo in košaro skupaj. Ločena uporaba ni dovoljena in lahko povzroči poškodbe uporabnika in naprave.

Programi in nastavitve

Nastavitev Program	Temperatura (°C)		Čas (min)	
	Prednastavljena vrednost	Celotni razpon	Prednastavljena vrednost	Celotni razpon
odmrazovanje (defrost)	90	35-90	7	1-90
ocvrt krompirček (french fries)	200	80-200	18	1-90
krhlji (wedges)	200	80-200	16	1-90
piščancji medaljoni (nuggets)	180	80-200	14	1-90
meso (meat)	200	80-200	16	1-90
ribe (fish)	200	80-200	14	1-90
pecivo (cake)	180	80-200	12	1-90
sušenje (dehydrate)	60	35-90	8 h	1-24 h

4) Čiščenje in vzdrževanje

Pred čiščenjem napravo vedno izključite in ugasnite.

1. Izdelek redno čistite, da na njem ne bi ostali madeži, ki bi se ob naslednji uporabi lahko zažgali.
2. Po uporabi očistite košaro in notranjo posodo in se s tem izognite poškodbam zaščitne prevleke zaradi ostankov hrane in maščob.
3. Za čiščenje ne uporabljajte agresivnih čistil, ki bi lahko poškodovale izdelek in škodile vašemu zdravju.
4. Glavno enoto obrišite s suho mehko krpo. Po potrebi jo lahko rahlo navlažite.
5. Izdelek ni primeren za strojno pranje. Pomivanje v pralnem stroju lahko poškoduje glavno enoto in vpliva na delovanje.
6. Nastavke in dodatke pomijite pod tekočo vodo z dodatkom blagega detergenta.

7. Za čistenie ne uporabljajte trdih ali ostrih predmetov (npr. kovinskih gobic, rezil ipd.).
8. Napravo shranite na suhem in temnem mestu.

5) Težave in rešitve

Težava	Vzrok	Rešitev
Cvrtnik ne deluje.	Naprava ni priključena na električno vtičnico.	Potisnite vtičak v ozemljeno vtičnico.
	Notranja posoda ni primerno nameščena v glavno enoto.	Pravilno namestite notranjo posodo.
Živila niso dovolj ocvrta.	V košari je preveč živil.	Pazite, da v košari ni preveč živil. Če jih je manj, se bodo tudi bolj enakomerno ocvrta.
	Nastavljena temperatura je prenizka.	Zvišajte temperaturo (poglavje »Uporaba«).
	Čas cvrtja je prekratek.	Podaljšajte čas cvrtja (poglavje »Uporaba«).
Živila so neenakomerno ocvrta.	Sestavin med pripravo niste pretresli.	Na polovici nastavljenega časa cvrtja pretresite živila, da tista na vrhu prestavite na dno (poglavje »Uporaba«).
Ocvrti prigrizki niso dovolj hrustljavi.	Želeli ste pripraviti prigrizke, ki se morajo pripraviti v tradicionalnem cvrtniku z oljem.	V cvrtniku lahko pripravite živila, ki bi jih drugače spekli v pečici. Za hrustljavo skorjico živila pred cvrtjem rahlo namažite z oljem.
Notranje posode ne morem pravilno vstaviti v glavno enoto.	V košari je preveč živil.	Pazite, da košare ne napolnite preveč (glej poglavje »Uporaba«).
	Košara ni primerno vstavljena v notranjo posodo.	Pritisnite košaro navzdol, da se zaskoči.
Iz naprave se vali bel dim.	Živila v cvrtniku so premastna.	Če cvrete mastna živila, bo na dno posode kapljala odvečna maščoba. Segreto olje ustvarja bel dim in posoda se lahko segreje bolj kot običajno. To ne vpliva na delovanje naprave ali končni rezultat.
	Na dnu posode je še vedno maščoba od zadnjega cvrtja.	Segreto olje na dnu posode ustvarja bel dim. Po vsaki uporabi temeljito očistite posodo.
Sveže rezine za ocvrt krompirček so neenakomerno ocvrte.	Uporabili ste napačno vrsto krompirja.	Uporabite krompir za cvrtje.
	Pred cvrtjem rezin niste sprali pod tekočo vodo.	Sperite rezine pod tekočo vodo, da odstranite škrob.
Ocvrt krompirček ni hrustljav.	Napačno razmerje olja in vlage v rezinah.	Pred dodajanjem olja morate rezine temeljito posušiti ali obrisati, da na njihovi površini ni ostankov vode.
		Za bolj hrustljave rezultate narezite krompir na tanjše rezine. Dodajte malce več olja.

SK

Ďakujeme, že ste sa rozhodli pre kúpu Delimano produktu!

Delimano prináša inovatívny rad vysoko kvalitného riadu, navrhnutého pre zdravý, chutný a príjemný zážitok z varenia (čo zahŕňa prípravu, varenie aj konzumáciu jedál). Prebudí vo Váš vášnivého kulinára bez ohľadu na úroveň Vašich kuchárskych zručností. Varte. Tešte sa. Každý deň.

Všetky výrobky značky Delimano majú výbornú povest, preto sa falšovatelia vo veľkom snažia napodobňovať nás a teda zneužívať zákazníkov, ktorým ponúkajú horšiu kvalitu, žiadnu záruku a servis. Preto Vás prosíme, nahlaste akékoľvek kópie, falzifikáty, podobné produkty či neautorizovaných predajcov emailom na adresu brand.protection@studio-moderna.com, aby ste nám pomohli v boji proti nelegálnym falšovateľom.

Delimano teplovzdušná fritéza Deluxe Noir – návod na použitie

Pred použitím si prosím dôkladne prečítajte tento návod a odložte si ho pre budúcu referenciu.

UPOZORNENIA

1. Tento produkt je určený len na domáce použitie v suchom vnútornom prostredí.
2. Toto zariadenie môžu používať deti staršie ako 8 rokov, ako aj osoby s obmedzenými telesnými, zmyslovými alebo mentálnymi schopnosťami či s nedostatkom skúseností a znalostí, len ak sú pod dozorom dospeléj osoby, alebo im bolo používanie zariadenia vysvetlené tak, aby ho dokázali bezpečne používať a uvedomovali si možné riziká. Deti by sa so zariadením nemali hrať. Deti môžu vykonávať čistenie a údržbu, len ak sú staršie ako 8 rokov, a musia byť pod dozorom dospeléj osoby.
3. Zapájajte len do napájacieho zdroja, ktorý zodpovedá menovitému napätiu uvedenému na produkte/nabíjačke. V prípade nesprávneho napájania môže dôjsť k zlyhaniu siete alebo spotrebiča.
4. Tento spotrebič je vybavený uzemnenou zástrčkou. Uistite sa, že je elektrická zásuvka vo Vašej domácnosti dobre uzemnená.
5. Poškodený napájací kábel musí byť okamžite vymenený, ale výlučne odbornou spôsobilou a kvalifikovanou osobou.
6. Tento spotrebič by nemal byť nikdy zapnutý ani zapojený do siete, pokiaľ ho práve nepoužívate, pri výmene príslušenstva a ani pri čistení.
7. Povrchy sa môžu počas používania rozhorúčiť.
8. O žiadnu úpravu ani opravu sa nepokúšajte svojpomocne a zaistite, aby všetky opravy

vykonával výlučne odborne spôsobilý technik.

9. Žiadnu časť zariadenia neponárajte do vody ani do inej tekutiny.
10. Tento spotrebič by nikdy nemal bežať naprázdno/bez záťaže (s výnimkou úplne prvého použitia), pretože to môže viesť k jeho zlyhaniu a/alebo poraneniu používateľa.
11. Kryt, ktorý obsahuje elektrické komponenty a vyhrievacie prvky, nikdy neponárajte do vody ani neoplachujte vodou.
12. Nedovoľte, aby do zariadenia vnikla voda alebo iná tekutina, aby ste predišli úrazu elektrickým prúdom.
13. Suroviny, ktoré chcete vypražiť, vždy dajte do košíka, aby neprišli do kontaktu s vyhrievacím telesom.
14. Nikdy nezakrývajte vstupné a výstupné vzduchové otvory.
15. Nikdy misu nenapĺňajte olejom, pretože to môže spôsobiť riziko požiaru.
16. Nikdy sa nedotýkajte vnútra spotrebiča, keď je v prevádzke alebo práve s prevádzkou skončil.
17. Napájací kábel držte v bezpečnej vzdialenosti od horúcich povrchov.
18. Pred použitím umiestnite produkt na tvrdý, rovný, stabilný a suchý povrch.
19. Pred prvým použitím umyte a dôkladne osušte.
20. Podrobnosti o čistení, prevádzkových časoch a nastaveniach rýchlosti príslušenstva nájdete v nasledujúcich kapitolách.
21. Je možné, že na začiatku používania budete cítiť mierny zápach, kým spotrebič nedosiahne svoju tepelnú stabilitu.
22. Toto zariadenie nie je určené na použitie prostredníctvom externého časovača alebo samostatného systému diaľkového ovládania.
23. Počas teplovzdušného vyprážania vychádza zo vzduchových výstupných otvorov horúca para. Držte tvár a ruky v bezpečnej vzdialenosti od pary aj od výstupných otvorov. Takisto dávajte pozor na horúci vzduch a paru pri vyberaní panvice zo zariadenia.
24. Ak uvidíte zo zariadenia vychádzať čierny dym, okamžite ho odpojte z elektrickej siete. Kým z neho vyberiete misu, počkajte, kým dym neprestane vychádzať.
25. Pokiaľ zariadenie nefunguje, ako by malo, bolo vystavené silnému nárazu, spadlo Vám, bolo poškodené, ponechané vonku, alebo Vám spadlo do vody, nepoužívajte ho.
26.  Keď je viditeľný symbol vysokej teploty, dávajte si veľký pozor, aby ste sa nepopáliili.
27. Napriek tomu, že zariadenie bolo dôkladne skontrolované, zodpovednosť za používanie a jeho následky nesie výhradne používateľ.

1) Časti

Delimano teplotvzdúšna fritéza Deluxe Noir obsahuje nasledujúce časti s nasledujúcimi funkciami:

Pic. 1 (pozrite: PICTURES, Pic. 1)		
1. Hlavná jednotka	3. Napájací kábel	5. Fritovacia misa
2. Ovládaci panel	4. Fritovací košík	6. Uvoľňovacie tlačidlo koša

2) Pred použitím



1. Odstráňte zo zariadenia všetok obalový materiál, štítky a nálepky (s výnimkou typového štítku).
2. Hlavnú jednotku utrite mäkkou, navlhčenou handričkou a dôkladne osušte.
3. Uchopte rukoväť koša/misy a vytiahnite košík/misu z hlavnej jednotky. Kôš na vyprážanie vyberte tak, že zatlačíte plastový kryt dopredu a stlačíte uvoľňovacie tlačidlo koša, potom ho nadvihnete a vytiahnete z misy.
4. Vyčistite zariadenie (riadiť sa prosím pokynmi v časti "Čistenie a údržba").
5. Položte hlavnú jednotku teplotvzdúšnej fritézy na stabilný, teplotvzdorný povrch, vo výške, ktorá Vám je pohodlná.
6. Zapojte zariadenie do elektrickej siete a na cca 10 minút ho zapnite (prázdne) – predídete tak tomu, aby prípadný dym alebo zápach z prvého použitia ovplyvnili chuť jedla.

POZNÁMKY: Pri prvom použití fritézy sa môže objaviť mierny dym alebo zápach. Je to normálny jav a čoskoro pominie. Okolo fritézy v prevádzke zabezpečte dostatočné vetranie.

3) Použitie

1. Zariadenie by malo byť umiestnené na rovnom povrchu (Pozrite obrázky, Pic. 3), tak, aby mal napájací kábel dostatočnú dĺžku pre zapojenie do zásuvky a okolo fritézy by mal voľne prúdiť vzduch. Produkt nesmie byť v blízkosti horľavých materiálov.
2. Osadte košík do misy (Pozrite obrázky, Pic. 4), potom zostavu zasuňte do hlavnej jednotky (Pozrite obrázky, Pic. 5).
3. Pred vložením ingrediencií najprv zariadenie 3 - 5 minút predhrievajte (na prednastavenom stupni), výsledok varenia bude lepší.
4. Zapojte zariadenie do elektrického zdroja (ozve sa pípnutie a rozsvieti sa displej s blikačím "L" (nízka teplota)). Stlačte gombík  a vyberte vhodný program/jedlo (so

zodpovedajúcou prednastavenou teplotou).

- Potvrďte výber opätovným stlačením gombíka  (začne blikať prednastavená teplota) a nastavte/zmeňte teplotu (ak je to potrebné).
- Znova stlačte  pre nastavenie/zmenu prevádzkového času, ktorý bliká na displeji (ak je to potrebné).
- Keď ste spokojný s nastavením času a teploty, stlačením gombíka >II spustíte program: začne sa predhrievanie a na displeji sa zobrazí "ON".
- Po skončení predhrievania prístroj pipne a na displeji sa ukáže "ADD"; jednou rukou chyťte hornú časť zariadenia a druhou uchopte rukoväť a vytiahnite z fritézy košík/misu (displej sa vypne). Položte košík/misu na stabilný povrch.
- Vložte ingrediencie do košíka.
- Vráťte košík/misu naspäť do hlavnej jednotky pre začatie varenia a spustenie časovača (zobrazí sa na displeji). **Poznámka:** Pokiaľ košík/misu dobre nezatláčite do hlavnej jednotky, zariadenie sa nespustí. Zariadenie má funkciu 10-minútovej pamäte pri výpadku napájania.
- Po dosiahnutí polovice nastaveného času smaženia fritéza trikrát pipne na znamenie, že môžete vytiahnuť košík/misu a pretriasť/premiešať jedlo.
- Po uplynutí času bude zariadenie signalizovať koniec programu pipnutím a symbolom "H" (vysoká teplota) na displeji. Odpojte fritézu z elektriny, opatrne vytiahnite košík/misu a položte ho/ju na rovný povrch.
- Buďte opatrní, pretože horúce teploty a para môžu spôsobiť obarenie. Pri vyberaní potravín z košíka odponúčame použiť pomocné kuchynské náčinie (nie je súčasťou balenia). Môžete tiež vytiahnuť košík z misy (pozrite časť "Pred použitím") a hotové jedlo presypať do nádoby.
POZNÁMKY: Program môžete kedykoľvek zastaviť a/alebo uviesť zariadenie do pohotovostného stavu stlačením a trojsekundovým podržaním gombíka >II. Používať môžete len súpravu košíka/misy. Použitie jednotlivých častí samostatne (košíka alebo misy) nie je povolené a môže spôsobiť poškodenie zariadenia a/alebo poranenie používateľa.

Nastavenia a možnosti programov z ponuky

Program z ponuky	Teplota (°C)		Čas (Min)	
	Prednastavená	Rozsah nastavenia	Prednastavený	Rozsah nastavenia
Rozmrazovanie	90	35 - 90	7	1 - 90
Hranolky	200	80 - 200	18	1 - 90
Americké zemiaky	200	80 - 200	16	1 - 90
Nugetky	180	80 - 200	14	1 - 90
Mäso	200	80 - 200	16	1 - 90
Ryby	200	80 - 200	14	1 - 90
Koláč	180	80 - 200	12	1 - 90
Dehydrovať	60	35 - 90	8 h	1 - 24 h

4) Čistenie a údržba

Pred čistením zariadenie vždy vypnite.

- Teplovzdušnú fritézu dôkladne vyčistite, aby sa pri ďalšom použití nespalovali zabudnuté zvyšky.
- Po použití košík a misku vždy vyčistite, aby ste predišli poškodeniu povrchu v dôsledku pôsobenia zvyškov oleja z jedla.
- Nepoužívajte silné abrazívne čistiace prostriedky, aby ste predišli poškodeniu prístroja aj Vášho zdravia.
- Na uteranie fritézy použite mäkkú, čistú handičku. V prípade potreby môže byť navlhčená (nie však mokrá).
- Fritézu nedávajte do umývačky riadu, pretože to môže spôsobiť poškodenie, ktoré negatívne ovplyvní jej ďalšie používanie.
- Misu a košík umyte jemným saponátom a čistou vodou.
- Nečistite prosím zariadenie tvrdými a ostrými predmetmi (ako sú drôtenky, čepele a pod.), aby ste predišli poškodeniu.
- Teplovzdušnú fritézu skladujte na suchom mieste bez priameho slnečného žiarenia.

5) Riešenie problémov

Problém	Možná príčina	Možné riešenie
Teplovzdušná fritéza nefunguje.	Zariadenie nie je zapojené do siete. Misa nie je správne osadená.	Zapojte zástrčku elektrického kábla do uzemneného napájacieho zdroja. Správne zasunite misu do zariadenia.
Jedlo pripravené v teplovzdušnej fritéze je nedovarené.	Príliš veľké množstvo potravín v košíku. Nastavená teplota je príliš nízka. Doba prípravy bola príliš krátka.	Dávajte do fritovacieho koša menšie dávky surovín. Menšie várky sa pripravujú rovnomernejšie. Upravte/zvýšte teplotu (pozrite kapitolu "POUŽITIE"). Upravte/zvýšte dobu prípravy (pozrite kapitolu "POUŽITIE").
Jedlo je pripravené nerovnomerne.	Ingrediencie ste počas prípravy nepretríasli.	Potraviny, ktoré ležia naprieč alebo jedna na druhej (napríklad hranolky), je potrebné približne v polovici smaženia pretriasť (pozrite kapitolu "POUŽITIE").
Pražené jedlá nie sú po vytiahnutí z fritézy chrumkavé.	Prípravujete potraviny, ktoré by sa mali robiť v tradičnej fritéze.	Použite vhodné suroviny, alebo ich potrite troškou oleja pre chrumkavejšie výsledky.
Do zariadenia sa nedá správne zasunúť miska.	V košíku je príliš veľa surovín. Do misy nie je správne vložený košík.	Nepreplňajte ho, pozrite si kapitolu "POUŽITIE". Zatláčte kôš do misy, kým nebudete počuť kliknutie.
Zo zariadenia vychádza biely dym.	Ingrediencie sú príliš masné. Misa stále obsahuje zvyšky masnoty z predchádzajúceho varenia.	Pri vyprážíaní masných surovín do misy vytečie príliš veľké množstvo tuku. Tento tuk vytvára biely dym a misa sa môže rozohriať viac než zvyčajne. Toto nijako neovplyvní funkčnosť zariadenia ani konečný výsledok. Biely dym je spôsobený rozohrievaním tuku v mise. Po každom použití dôkladne umyte misu aj košík.
Čerstvé hranolky sú vyprážané nerovnomerne.	Použili ste zlý typ zemiakov. Zemiakové hranolky ste pred vyprážením neopláchlili.	Použite zemiaky určené na vyprážanie. Surové hranolky dôkladne opláchnite, aby ste z ich povrchu odstránili škrob.

Hotové hranolky nie sú chrumkavé.	Nesprávne množstvo oleja alebo vody.	Pred prídanim oleja je najprv treba hranolky dôkladne osušiť.
		Nakrájajte hranolky na menšie kúsky, aby ste dosiahli chrumkavejšie výsledky.
		Pre chrumkavejšie výsledky pridajte trochu viac oleja.

UA

Дянуємо, що обрали товари від Делімано!

Делімано запроваджує інноваційний асортимент товарів для кухні, який створено для насолоди здоровою, смачною та приємною їжею (підготовка, приготування та споживання), захоочення пристрасі до приготування і розваг незалежно від рівня кулінарних навичок. Готуйте. Святкуйте. Кожного дня.

Всі товари від Делімано сприймаються дуже цінними, тому шахраї дуже полюбляють копіювати нас, і не цінують клієнтів, надаючи товари гіршої якості, без гарантій та обслуговування. Прохання повідомляти нам про будь-який скопійований, підроблений, подібний товар або неавторизованого постачальника на нашу електронну скриньку: brand.protection@studio-moderna.com, щоб запобігти незаконній діяльності шахраїв.

Делімано Мультипч Делюкс Ноір – Посібник користувача

Перед використанням, будь ласка, уважно ознайомтесь з інструкцією, і збережіть її для подальшого користування.

ЗАХОДИ БЕЗПЕКИ

1. Цей пристрій придатний для використання лише у домашніх умовах, і експлуатації лише у сухих приміщеннях.
2. Діти від 8 років, а також особи зі зниженими фізичними, психічними чи розумовими здібностями можуть користуватися приладом виключно: - після проведення дорослою особою, яка володіє необхідним обсягом знань та вмінь щодо належного використання цього виробу, інструктажу по заходах безпеки та правилам користування даним пристроєм; - під контролем і наглядом вказаної вище дорослої особи, яка відповідальна за їх безпеку. Пристрій не є іграшкою, тому дітям суворо заборонено гратися з ним. Дітям від 8 років дозволяється проводити очистку, і користуватися пристроєм за умови, що процес догляду і користування відбувається під наглядом дорослої особи.
3. Підключіть пристрій до мережі живлення. Переконайтесь, що напруга мережі відповідає напрузі, зазначеній на товарі/зарядному пристрої. У разі використання не за призначенням, виникає ризик пошкодження мережі чи пристрою.
4. Цей пристрій оснащений штепсельною вилкою з заземленням. Переконайтесь, що настінна розетка у вашому домі заземлена надійно.
5. Якщо шнур живлення пошкоджено, його потрібно одразу замінити. Ремонт повинен займатися тільки уповноважений кваліфікований фахівець.
6. Не залишайте пристрій увімкненим, або підключеним до електромережі, якщо: не користуєтесь ним, змінюєте насадки, або займаєтесь його чисткою.
7. Під час користування пристроєм, його поверхні мають властивість нагріватися.
8. Не намагайтесь самостійно змінити конструкцію пристрою чи полагодити його власноруч. Переконайтесь, що ремонт займається кваліфікований фахівець.
9. Не занурюйте будь-яку частину пристрою у воду, або іншу рідину.
10. Цей пристрій не слід використовувати порожнім (окрім першого циклу використання), оскільки така дія може призвести до несправності пристрою та/або травм користувача.
11. Ніколи не занурюйте корпус, який має електричні компоненти та нагрівальні елементи ані у воду, ні під проточну воду з-під крана.
12. Щоб уникнути ураження електричним струмом, не дозволяйте потрапляння води, або іншої рідини на пристрій.
13. Інгредієнти для обсмажування завжди кладіть у кошик, щоб уникнути їхнього контакту з нагрівальними елементами.
14. Ніколи не накривайте отвори для надходження і отвори для відведення повітря.
15. Не заповнюйте чашу олією, оскільки це може призвести до виникнення пожежі.
16. Під час роботи пристрою, або після завершення циклу роботи – ніколи не торкайтесь внутрішньої частини виробу.
17. Уникайте контакту шнура живлення з нагрітими поверхнями.

18. Перед використанням, встановіть пристрій на тверду, рівну, стійку і суху поверхню.
19. Перед першим використанням, ретельно очистіть та витріть пристрій насухо.
20. Будь ласка, уважно ознайомтесь з пунктами щодо очистки, часових режимів роботи та швидкісних режимів для аксесуарів, які детально розглянуті нижче.
21. Під час першого використання, пристрій може видавати неприємний запах гару. Це нормальне явище, і пов'язане з вигоранням заводського масла. Згодом, виріб досягне своєї термостабільності.
22. Пристрій не призначений для керування зовнішнім таймером (наприклад, розетка-таймер та ін. види) чи системами дистанційного управління.
23. Під час обсмажування гарячим повітрям, гарячий пар випускається з отворів для відведення повітря. Тримайте руки та обличчя на безпечній дистанції від пару та від отворів для відведення повітря. Під час вилучення кошика з пристроєм, уникайте контакту з гарячими паром та повітрям.
24. Якщо темний дим виходить з пристрою, негайно відключіть виріб від електромережі. Дочекайтесь повного відведення диму з пристроєм. Вилучіть кошик для обсмажування з пристроєм.
25. Якщо пристрій не працює належним чином: його різко вдарили об тверду поверхню, мало місце падіння, використовувався поза приміщеннями, зазнав впливу води або іншим чином був пошкоджений – не користуйтеся ним.
26.  Будь ласка, зверніть увагу на маркування «Висока температура» для уникнення ризику опарювання.
27. Незважаючи на те, що якість пристрою перевірена, відповідальність за його неналежне використання та/або нехтування заходами безпеки під час його використання та спричиненими наслідками несе користувач.

1) Комплектація

До комплектації виробу Делімано Мультіп'іч Делюкс Ноір входять наступні аксесуари з відповідними функціями:



Мал. 1 (Див.: МАЛЮНКИ, Мал. 1)		
1. Основний пристрій	3. Шнур живлення	5. Чаша для обсмажування
2. Панель керування	4. Кошик для обсмажування	6. Кнопка для відмикання кошика для обсмажування

2) Перед використанням

1. Зніміть всі пакувальні матеріали, будь-які наліпки чи етикетки (окрім паспортної таблички/таблички з технічними даними) з пристрою.
2. Витріть основний пристрій м'якою зволоженою ганчіркою. Витріть його насухо.
3. Візьміть ручку кошика/чаші, витягніть кошик/чашу з основного пристрою. Вилучіть кошик для обсмажування, просунувши пластиковий корпус вперед, і натиснувши кнопку для відмикання кошика для обсмажування. Потім витягніть кошик для обсмажування з чаші для обсмажування.
4. Очистіть пристрій (будь ласка, ознайомтесь детальніше з розділом «Очистка і догляд»).
5. Встановіть Делімано Мультіп'іч Делюкс Ноір на стійку, теплостійку поверхню. Параметри висоти мають бути зручними для користувача.
6. Підключіть пристрій до електромережі. ОН/УВІМКНІТЬ (не заповнений інгредієнтами) пристрій, і дозвольте йому попрацювати протягом 10 хв. Цей крок допоможе запобігти впливу вигорання заводського масла та неприємного запаху гару на смак їжі.

ПРИМІТКИ: якщо ви вперше використовуєте Делімано Мультіп'іч Делюкс Ноір, пристрій може видавати неприємний запах гару. Це нормальне явище, і пов'язане з вигоранням заводського масла. Згодом, виріб досягне своєї термостабільності. Під час користування пристроєм, подбайте про належний рівень вентиляції навколо виробу.

3) Спосіб використання

1. Встановіть пристрій на рівну поверхню (Див. Малюнки, Мал.3), таким чином, щоб штепсельна вишка зі шнуром живлення мала достатню довжину для підключення до розетки, а повітря навколо пристрою циркулювалося і не контактувало з легкозаймистими матеріалами.
2. Встановіть кошик для обсмажування в основу чаші (Див. Малюнки, Мал.4), потім вставте в основний пристрій (Див. Малюнки, Мал.5).
3. Перед додаванням інгредієнтів, попередньо розігрівайте пристрій протягом 3-5 хвилин (попередньо встановлена опція). Якщо ви дотримаетесь цієї поради, ефект від приготування буде кращим.
4. Підключіть пристрій до електромережі (прозвучить звуковий сигнал. Увімкнеться дисплей, і на ньому засвітиться позначення "L"(Low temperature/Низький температурний режим). Натисніть кнопку , щоб вибрати відповідну програму/вид їжі (обираючи відповідний попередньо встановлений температурний режим).
5. Натисніть кнопку , щоб підтвердити зроблений вибір (попередньо встановлений температурний режим почне блимати), і (в разі потреби) виставте/зміните температурний режим.
6. Повторно натисніть кнопку , щоб виставити/змінити часовий режим (який буде блимати на дисплеї).
7. Після виставлення бажаних температурного і часового режимів, натисніть кнопку >II, щоб розпочати роботу програми: розпочнеться попередній розігрів пристрою, і на дисплеї буде відображено "ОН/УВІМКНЕНО".
8. Після завершення роботи попереднього розігріву, прозвучить звуковий сигнал, і на дисплеї з'явиться «ADD/ДОДАТИ ІНГРЕДІЄНТИ». Однією рукою тримайте верхню частину пристрою, а іншою – витягніть кошик/чашу для обсмажування з основного пристрою, тримаючи ручку пристрою (дисплей вимкнеться). Поставте кошик/чашу

- для обсмажування на стійку поверхню.
9. Додайте інгредієнти у кошик для обсмажування.
 10. Встановіть кошик/чашу для обсмажування в основний пристрій, щоб розпочати процес приготування (на дисплеї висвітиться позначка timer/таймер). Примітка: якщо кошик/чаша для обсмажування не повністю встановлені в основний пристрій, Делімано Мультипіч Делюкс Ноір не розпочне своєї роботи. Пристрій має функцію вимкнення пам'яті на 10 хвилин.
 11. Після того, як пристрій сягне до половини циклу попереднього розігріву, прозвучать 3 звукові сигнали, що свідчитимуть про те, що ви можете витягти кошик/чашу для обсмажування та перемішати/перевернути інгредієнти.
 12. Коли час для приготування страви вичерпано, за допомогою звукового сигналу, пристрій сповістить про закінчення роботи програми. На дисплеї засвітиться символ "H" (High/Приготування завершено). Відключіть пристрій від електромережі, вилучіть кошик/чашу для обсмажування та обережно поставте на рівну поверхню.
 13. Під час користування пристроєм будьте вкрай обережні, оскільки Делімано Мультипіч Делюкс Ноір працює за умови використання високої температури і пару, що, в свою чергу може призвести до опарювання. Тож користуйтеся додатковим кухонним приладдям (не входить у комплект), що рекомендовано для вилучення інгредієнтів з кошика для обсмажування.
- ПРИМІТКИ: в будь-який момент виконання програми та/або роботу пристрою можна зупинити, виставивши режим готовності: натисніть кнопку >|| та утримуйте протягом 3 секунд.
- Налаштування можна виставити для обох частин пристрою: кошика/чаші для обсмажування. Суворо заборонено виставляти налаштування тільки для однієї частини (кошика або чаші), оскільки це може призвести до отримання травм та/або несправності пристрою.

Налаштування і параметри програм меню

Програма меню	Температурний режим (°C)		Часовий режим (у хв.)	
	Попередньо встановлений	Діапазон налаштувань	Попередньо встановлений	Діапазон налаштувань
Defrost / Розморожування	90	35-90	7	1-90
French fries / Картопля фрі	200	80-200	18	1-90
Wedges / Приготування їжі великими скибочками (наприклад, картопля по-селянськи)	200	80-200	16	1-90
Nuggets / Гаретси	180	80-200	14	1-90
Meat / М'ясо	200	80-200	16	1-90
Fish / Риба	200	80-200	14	1-90
Cake / Пиріг	180	80-200	12	1-90
Dehydrate / Просушування	60	35-90	8 год	1-24 год

4) Очистка і догляд

Перед очисткою, завжди відключайте пристрій від електромережі.

1. Щоб уникнути пригорання їжі, очистіть Делімано Мультипіч Делюкс Ноір.
2. Після використання, будь ласка, вчасно очистіть кошик і чашу для обсмажування, щоб уникнути пошкодження покриття через механічне зношування, яке спричиняють залишки харчових жирів.
3. Не використовуйте сильні абразивні миючі засоби, щоб уникнути пошкодження пристрою та нанесення шкоди здоров'ю.
4. Використовуйте м'яку, чисту ганчірку, щоб витерти Делімано Мультипіч Делюкс Ноір. У разі потреби, можна використати зволожену (але не мокру) ганчірку.
5. Щоб очистити Делімано Мультипіч Делюкс Ноір, не використовуйте посудомийної машини. Інакше, це може призвести до пошкодження пристрою та негативно вплинути на спосіб використання пристрою.
6. Використовуйте м'які миючі засоби і чисту воду для очищення кошика/чаші для обсмажування та циліндричних контейнерів.
7. Щоб уникнути пошкодження пристрою, під час очистки не використовуйте твердих та гострих предметів (наприклад, кульки з дротів, леза і т.д.).
8. Зберігайте пристрій у сухому місці, уникаючи потрапляння прямих сонячних променів.

5) Усунення несправностей

Проблема	Можлива причина	Можливе рішення
Делімано Мультипіч Делюкс Ноір не працює.	Пристрій не підключений до електромережі. Чашу для обсмажування встановлено неправильно.	Підключіть шнур живлення до заземленої настінної розетки. Встановіть чашу для обсмажування належним чином.
Інгредієнти, які готувалися у пристрої виявилися сирими.	У чашу для обсмажування додано надмірну кількість інгредієнтів. Виставлено занадто низький температурний режим. Виставлено занадто короткий часовий режим.	Покладіть меншу кількість інгредієнтів у кошик для обсмажування. Менша кількість їжі також рівномірно обсмажується. Виставте/збільшіть температурний режим (ознайомтесь детальніше з розділом «Спосіб використання».) Виставте/збільшіть часовий режим (ознайомтесь детальніше з розділом «Спосіб використання».)
Інгредієнти, які готувалися у пристрої просмажилися нерівномірно.	Під час приготування, Ви не перемішували/не перевертали інгредієнти.	Інгредієнти, які лежать поверх або попереk одного (наприклад, картопля фрі), необхідно перемішувати/перевертати, як тільки пристрій дійде до половини циклу попереднього розігріву (ознайомтесь детальніше з розділом «Спосіб використання».)
Після вилучення чаші для обсмажування, просмажені легкі перекуси виявилися не хрусткими.	Приготування їжі, яку потрібно готувати в традиційному глибокому фритюрі.	Для отримання хрусткої скоринки, використовуйте відповідні інгредієнти або злегка капніть трохи олії на такий вид їжі.
Я не можу належним чином встановити чашу для обсмажування.	У чашу для обсмажування додано надмірну кількість інгредієнтів. Чашу для обсмажування неправильно встановлено у кошик для обсмажування.	Не переповнюйте чашу для обсмажування. Ознайомтесь детальніше з розділом «Спосіб використання». Натисніть на кошик для обсмажування донизу чаші. Про надійність встановлення сповістить звук «клац».

З пристрою виходить білий дим.	Додані інгредієнти мають високий вміст жиру.	Під час обсмажування жирних інгредієнтів, велика кількість жиру проникає у чашу. Жир спричиняє появу білого диму, і чаша для обсмажування може нагріватися більше, ніж зазвичай. Це не впливає на пристрій чи на кінцевий результат приготування їжі.
	Від попереднього циклу користування чаша для обсмажування досі містить жирові залишки.	Поява білого диму спричинена розігрітим жиром, який міститься у чаші для обсмажування. Після кожного циклу користування, належним чином очищуйте чашу і кошик для обсмажування.
Свіжа обсмажена картопля просмажилася нерівномірно.	Використано неправильний вид картоплі.	Для обсмажування картоплі, використовуйте свіжу картоплю фрі, нарізану з цілої картоплі.
	Перед обсмажуванням, картопля фрі не промивалася.	Промийте картоплю фрі, щоб видалити залишки крохмалю з поверхні.
Свіжа картопля фрі виявилася не хрусткою.	У картоплю додано неправильну концентрацію олії та води.	Перед додаванням олії, переконайтеся, що Ви як слід просушили картоплю фрі.
		Для отримання хрусткої скоринки, наріжте картоплю соломякою на менші шматки, ніж було до цього.
		Для отримання хрусткої скоринки, додайте трохи більше олії.

EN /Explanation of the marking

/AL/Shpjegimi per shenimet/**BIH**/Objašnjenje na oznacjenia/**BG**/Обяснение на означенията/**CZ**/Vysvětlení značení/**EE**/Tähiste tähendused/**HR**/Objašnjenje oznaka/**HU**/Jelmaagyarázat/**KS**/Shpjegimi i shenjave/**KZ**/Аспатты тиісінесе надеге жарату /**LT**/Simbolių paaiškinimas/**LV**/Marķējuma skaidrojumi/**MD**/Explicarea marcăjelor/**ME**/Objašnjenje oznaka/**MK**/Objasnuvanje za oznake/**PL**/Wyjaśnienie oznakowań/**RO**/Explicarea marcăjelor/**RS**/Objašnjenje oznaka na pakovanju/**RU**/Пояснение символов/**SI**/Razlaga oznak/**SK**/Vysvetlenie značení/**UA**/Роз'яснення маркувань



EN/This marking indicates that this product should not be disposed with other household wastes throughout the EU. To prevent possible harm to the environment or human health from uncontrolled waste disposal; recycle it responsibly to promote the sustainable reuse of material resources. To return your used device, please use the return and collection systems or contact the retailer where the product was purchased. They can take this product for environmental safe recycling. **/AL**/Kjo shenje tregon se ky produkt nuk duhet te hidhet ne vendin ku hidhen mbeturinat shitepiake. Per te parandaluar dëmtimet e mundshme ndaj mjedisit ose shëndetit te njerzve nga hedhja ne pakotolluar te mbeturinave, riciklohini ato me pergjegjesi per te promovuar riperdorimin e qendrueshem te burimeve materiale. Per ta kthyer pajisjen tuaj te perdorur, ju lutemi te perdorni sistemin e kthimit dhe te grumbullimit ose kontaktini piken e shitjes ku produkti eshte blere. **A**ta mund te merrren me kete produkt dhe ricikloimin e sigurt mjedisor. **/BIH**/Ovaj simbol označava kako se ovaj proizvod ne smije odložiti zajedno s ostalim otpadom iz kućanstva diljem EU. Kako biste spriječili moguću štetni utjecaj na okoliš ili zdravlje ljudi od nekontroliranog odlaganja otpada, odgovorno reciklirajte kako biste promovirali održivo ponovno korištenje materijalnih izvora. Kako biste vratili iskoristeni uređaj molimo da koristite reciklažne sustave za povrat i prikupljanje ovakvih uređaja ili da se obratite svom lokalnom komunalnom reduku kako biste proizvod reciklirali na siguran način. **/BG**/Този символ, върху закупеното от Вас електрическо или електронно оборудване (ЕЕО) указва, че продуктът не е битов отпадък и е предназначен за изхвърляне единствено в контейнери за разделно събиране на излязло от употреба ЕЕО. В случай, че към закупеното от Вас ЕЕО са Ви били предоставени и батерии/акумулатори, моля изхвърляйте ги разделно в контейнерите, предназначени за батерии и акумулатори или ги предавайте за рециклиране на обозначените за това места! Моля, изхвърляйте елементите на опаковката на закупеното от Вас ЕЕО разделно в контейнерите, предназначени за съответния материал! След пълната амортизация на продукта или когато този продукт престане да Ви е необходим, следва да го изхвърлите в контейнер за разделно събиране на излязло от употреба ЕЕО, да го предадете на организация за оползотворяване на отпадъците от излязло от употреба ЕЕО или да го предадете обратно във всеки търговски обект на „Студио Модерна - България“ ЕООД. „Студио Модерна - България“ ЕООД изпълнява задълженията си във връзка с разделното събиране и триране на ЕЕО, както и за постигане на съответните цели за разделно събиране, повторна употреба, рециклиране и/или оползотворяване на ЕЕО чрез колективна система, представлявана от следната организация по оползотворяване: Унифрейд Еко ЕООД 1528 София, ул. Подпоручик Йордан Тодоров 4, ВГ 202099392, МОЛ: Мариета Стоянова. Разделното събиране и рециклиране на излязло от употреба ЕЕО има съществена екологична функция - опазване на здравето, въздуха, почвите и водите от замърсяване с тежки метали и с други опасни вещества. Както се погримите този продукт да бъде изхвърлен по подходящ начин. Все ще помогнете за предотвратяване на потенциални негативни последици за околната среда и човешкото здраве, които в противен случай биха могли да бъдат причинени от неподходящо изхвърляне на този продукт. За по-подробна информация за събирането и рециклирането на този продукт, моля, свържете се с местната РИОСБ, с лицензирана организация по оползотворяване на отпадъци от ЕЕО, батерии и акумулатори или с магазина, от който е закупено ЕЕО. Моля, изхвърляйте елементите на **CZ**/Toto označení znamená, že daný produkt nesmí být likvidován s komunálním odpadem v rámci celé EU. Předcházetje možnému znečištění životního prostředí nebo poškození lidského zdraví nekontrolovanou likvidací odpadu a zařízením recykluje, abyste podpořili opětovné využití materiálních zdrojů. Na vrácení použitého spotřebiče využijte specializované schéma místa určené vládou nebo místními orgány. **/EE**/See märk näitab, et toodet ei tohi EU riikides visata olmejäätmete hulka. Ennetamaks võimaliku kahjulikkum mõju keskkonnale või inimeste tervisele, mida võib põhjustada kontrollimatu jäätmete kõrvaldamine, viige see vastutustundlikult materialeid säästvas ringlusevõtaks vastavasse kogumispunkti. Kasutatud seadmete tagastamiseks kasutage tagastus- ja kogumissüsteeme või võtke ühendust jaemüügipunktiaga, kust toote ostsite. Sealt suunatakse toode kohtu, kus seda keskkonnoahutult käideldakse. **/HR**/Ovaj simbol označava kako se ovaj proizvod ne smije odložiti zajedno s ostalim otpadom iz kućanstva diljem EU. Kako biste spriječili moguću štetni utjecaj na okoliš ili zdravlje ljudi od nekontroliranog odlaganja otpada, odgovorno reciklirajte kako biste promovirali održivo ponovno korištenje materijalnih izvora. Kako biste vratili iskoristeni uređaj molimo da koristite reciklažne sustave za povrat i prikupljanje ovakvih uređaja ili da se obratite svom lokalnom komunalnom reduku kako biste proizvod reciklirali na siguran način. **/HU**/Ez a jelzés azt jelenti, hogy az EU területén ezt a terméket nem szabad más háztartási hulladékkal együtt megsemmisíteni. Gondoskodjon a újrafelhasználásról az újrahasonosítás elősegítéséről, úgy hogy megakadályozza az esetleges környezeti, vagy emberi egészséget veszélyeztető károkat, vagy a nem megfelelő hulladékkezelést. Juttassa vissza a használt eszközt, használjon visszavételti és begyűjtési rendszereket, vagy lépjen kapcsolatba a viszonteladóval, ahol a terméket vásárolta. Ok eljuttatás a termék a megfelelő környezetvédelmi újrahasznosítóhoz. **/KS**/Kjo shenje tregon se ky produkt nuk duhet te hidhet me mbeturinat e tjera shitepiake ne te gjithë BE-në. Për te parandaluar dëmtimin e mundshëm ndaj mjedisit apo shëndetit të njerzve nga hedhja e pakotolluar e mbeturinave, ricikloini atë me pergjegjesi për te promovuar riperdorimin e qendrueshëm të burimeve materiale. Për te kthyer pajisjen tuaj të perdorur, ju lutem perdorni sistemet e kthimit dhe te grumbullimit ose kontaktini shitesin ku eshte blere produkti. Ata mund ta marrin kete produkt për ta ricikluar atë në mënyrë të sigurt mjedisor. **/KZ**/Бул символ ЕО аумағында аспатты басқа тұрмыстық қалдықтармен бірге қадеге жаратуға тыйым салынғандығын көрсетеді. Қалдықтарды бақылаусыз қадеге жарату нәтижесінде қоршаған ортаға немесе адамның денсаулығына әлеуетті залал келтіруді болдырмау үшін аспатты материалдық ресурстардың орталық пайдалануының негезінің тағамнасына кітисі қамтамасыз етілетінін жеткізіп беріңіз. Жергілікті билік органдары қарастыған электр аспаптарын жинау орындарына жүргізіп, аспатты қадеге жаратуға беру қажет. **/LT**/INFORMACIJA ELEKTROS IR ELEKTRONINIS ĮRANGOS NAUDOTOJAMS UAB STUDIO MODERNA, remiantis Lietuvos Respublikos atliekų tvarkymo įstatymu (Žin., 1998, Nr. 61 - 1726; 2002, Nr. 72-3016; 2005, Nr. 84-3111) ir kitais teisės aktais pateikia Jums šią svarbią informaciją: 1. Elektros ir elektroninės įrangos atliekos turi būti renkamos atskirai ir jos negali būti šalinamos su kitomis komunalinėmis atliekomis. 2. Pirkdami naują elektroninį prietaisą, senąjį palikite mūsų parduotuvėje! 3. Elektros ir elektroninės įrangos yra pavojingi medžiagų (pavyzdžiui, gyvsidabris, kadmio), kurios kelia pavojų aplinkai ir žmonių sveikatai. 4. Elektros ir elektroninės įrangos atliekų tvarkymas yra naujovė Lietuvoje, todėl informacijos apie esamas elektros ir elektroninės įrangos atliekų surinkimo sistemas ir galimybes visokiems naudotojams išskirkite interneto svetainėje www.gyvasmedis.lt arba kreipkitės į savo Savivaldybę. 5. Šių atliekų tvarkymas bus sėkmingas tik tuomet, kai visuomenė prisidės prie elektros ir elektroninės įrangos atliekų pakartotinio naudojimo ir perdavimo! GERBKIME MŪS SUPANČIĄ APLINKĄ! Šis, ant įrangos esantis simbolis reiškia, kad elektros ir elektroninės įrangos atliekas (baterijas, akumuliatorius, etc.) reikia rinkti atskirai ir nešalinti su kitomis komunalinėmis atliekomis. **/MD**/Acest marcaj arată că produsul nu ar trebui să fie eliminat împreună cu gunoal menajer pe teritoriul UE. Pentru a preveni afectarea mediului inconjurat sau sănătății oamenilor prin eliminarea necontrolată a deșeurilor, reciclați-ți responsabil pentru a promova reutilizarea resurselor materiale. Pentru a vă returna dispozitivul utilizat, vă rugăm să utilizați sistemul de returnare și colectare sau să contactați comercianțul de la care a fost achiziționat produsul. Acesta poate să ducă produsul la reciclat. **/ME**/Ovaj simbol označava kako se ovaj proizvod ne smije odložiti zajedno s ostalim otpadom iz domaćinstva širom EU. Kako biste spriječili moguću štetni utjecaj na okoliš ili zdravlje ljudi od nekontrolisanog odlaganja otpada, odgovorno reciklirajte kako biste promovisali održivo ponovno korištenje materijalnih izvora. Kako biste

vratili iskoristeni uređaj molimo da koristite reciklažne sastave za povratka i prikupljanje ovakvih uređaja ili da se obratite svom lokalnom komunalnom redaru kako biste proizvod reciklirali na siguran način. /MK/Oва обележуванье понажува дека низ ЕУ овој производ не треба да се исфрла заедно со другите отпадоци од домаќинството. За да се спречи можна штета на еколошката средина или на здравјето на луѓето од неконтролиран отпад, одговорно рециклирајте за да се промовира постојаната употреба на материјални ресурси. За да го вратите користениот уред, ве молиме користете ги системите за враќање и собирање или контактирајте ја продавницата каде сте го купиле производот. Тие можат да го однесат производот на рециклирање кое е безбедно за еколошката средина. /PL/Zgodnie z tym oznakowaniem, urządzenia nie należy składować razem z innymi odpadkami gospodarszymi na terenie UE. Aby zapobiec ewentualnym szkodom dla środowiska naturalnego oraz zagrożeniu dla zdrowia wynikającym z niekontrolowanego składowania odpadów, produkt ten należy składować odpowiedzialnie, promując w ten sposób recykling i powtórne użycowanie materiałów pochodzących z odpadów. Aby oddać zużyte urządzenie, należy skorzystać z systemów zbiórki odpadów urządzeń gospodarstwa domowego lub skontaktować się ze sprzedawcą detalicznym, od którego produkt został zakupiony. Wówczas produkt zostanie przekazany do ekologicznego i bezpiecznego recyklingu. /RO/ATENȚIE! ELIMINAREA MATERIALELOR. Simbolul unui tonerboner pe roți tăiat arată că trebuie să cunoașteți și să respectați regulamentele locale referitoare la aruncarea acestor gen de produse. Nu aruncați acest produs așa cum ați proceda cu gunoii menajeri obișnuiți. Trebuie să respectați regulamentele locale relevante. Produsele electrice și electronice conțin substanțe dăunătoare care au efect nefavorabil asupra mediului și a sănătății oamenilor și trebuie reciclate adecvat. /RS/Oznaka ukazuje da ovaj uređaj ne sme da se odlaže sa ostalim otpadom iz domaćinstva u celoj EU. Da bi se sprečilo moguću štetu po životnu okolinu i zdravlje oveku iz nekontrolisanog odlaganja otpada, reciklirajte odgovorno da bi promovisali održivu ponovnu upotrebu materijalnih izvora. Da bi vratili Vaš korišteni uređaj, molimo Vas da koristite postojeća sabima mesta ili kontaktirajte prodavača gde ste kupili Vaš proizvod. Oni mogu preuzeti proizvod i reciklirati ga na način bezbedan za životnu sredinu. /RU/Данный символ указывает на то, что на территории ЕС запрещено утилизировать прибор вместе с другими бытовыми отходами. Во избежание нанесения потенциального ущерба окружающей среде или здоровью человека в результате неконтролируемой утилизации отходов, следует утилизировать прибор способом, предусматривающим рациональное использование материальных ресурсов. Следует обратиться в пункты сбора электроприборов, предусмотренные местными органами власти, и отдать прибор на утилизацию. /SI/ Simbol prekritkážnega smetnjaka na izdelku ali na njegovi embalaži označuje, da takšnega izdelka ne smemo šteti za gospodinski odpadke po vsej EU. Če boste poskrbeli za pravilno odlaganje izdelka, boste preprečili morebitne negativne posledice za okolje in človeško zdravje, ki bi jih sicer povzročilo nepremno rovanje s tem izdelkom. Recikliranje materialov pomaga pri varstvu narave in naravnih virov. Za bolj podrobne informacije o recikliranju tega izdelka se obrnite na pristojne službe, vso center za odlaganje gospodinskih odpadkov ali trgovino, kjer ste izdelek kupili. /SK/ Toto označenie znamená, že daný produkt nesmie byť likvidovaný s komunálnym odpadom v rámci celej EÚ. Predchádzajú možnému znečisteniu životného prostredia alebo poškodeniu ľudského zdravia nekontrolovanou likvidáciou odpadu a zaradenie recyklujú, aby ste podporili opätovné využitie materiálnych zdrojov. Na vrátenie použitého spotrebiča využite špecializované zberné miesta určené vládou alebo miestnymi orgánmi. /UA/ Дана позначка вказує на те, що прилад не можна утилізувати разом з несорттованими побутовими відходами на території ЄС. З метою запобігання завданню потенційної шкоди навколишньому середовищу чи здоров'ю людей внаслідок неконтрольованої утилізації відходів, використовуйте їх відповідально для сприяння екологічно раціональному повторному використанню матеріальних ресурсів.



EN/ The transport and protective packing has been selected from materials, which are environmentally friendly for disposal and can be recycled. Ensure that any plastic, wrappings, bags etc. are disposed of safely and kept out of the reach of babies and young children. Rather than just throwing these materials away, recycle them. /AL/ Paketimi eshte perzgedhur nga materialet, te cilat jane ekologjiksht miqesore per mjedisin dhe mund te riciklohen. Sigurohuni qe cdo plastikje, mbeshjtellese, canta etj jane asgjesuar ne menyre te sigurte dhe te mbahen largje foshnjave dhe femijeve te vegjel. Ne vend qe ti hidhni keto materiale, riciklohuni ato. /BIH/ Paketimi i zaštitna ambalaža napravljena su od materijala koji su Plastične omote, vrećice ekološki prihvatljivi za odlaganje i mogu se reciklirati. i slično odlažete na siguran način i držite podalje od beba i male djece. Ovakve materijale nemojte samo odbacivati, reciklirajte ih. /BG/ Материјалите за транспортирани и опаковане мора да се рециклираат. Внимавајте за пластмасови плинови и други опаковки да се изхвърляат отговорно и да не попадат на места, достъпни за бебета и деца. Вместо да изхвърляте опаковките, най-добре ги рециклирајте. /CZ/ Převravní a ochranné obaly byly vyrobeny z materiálů, jejichž likvidace je šetrná k životnímu prostředí a mohou být recyklovány. Ujistěte se, že jsou všechny plasty, obaly, tašky apod. bezpečně zlikvidovány a uchovávaný mimo dosah miminek a malých dětí. Tyto materiály podle možnosti nevyhazujte, ale jeich recyklovat. /EE/ Transpordi- ja kaitsepakendi jaoks valitud materjalid on keskkonnasõbralikult käideldavad ning ringluse vöetavad. Hoidke plastpakendeid, kilikoti jms imikutele ja väikelastele kättesaamatus kohas ja tagage nende ohutu käitlemine. Saate sellised pakendid ringluse, ärge visake need olmerpigi hulka. /HR/ Transportna i zaštitna ambalaža napravljena su od materijala koji su ekološki prihvatljivi za odlaganje i mogu se reciklirati. Plastične omote, vrećice i slično odlažete na siguran način i držite podalje od beba i male djece. Ovakve materijale nemojte samo odbacivati, reciklirajte ih. /HU/ szállító - és védő csomagolás környezetbarát anyagokból választották, ami kidobható és újrahasznosítható. Ellenőrizte, hogy minden műanyag csomagolás, zacskók stb. csecesemőktől és kisgyermektől elzárva kidobásra kerültek. Illetve kidobás helyett, gondoskodjon az újrahasznosításról. /KS/ Paketimi për transport dhe mbrojtje është zgjedhur nga materialet, të cilat janë ekologjikisht miqësore për asgjësimin dhe mund të riciklohen. Sigurohuni që cdo plastik, mbeshjtellës, canta, etj janë asgjësuar në mënyrë të sigurtë dhe të mbahen larg foshnjave dhe fëmijëve të vegjël. Në vend se ti hidhni, ju mund ti riciklohi ato. /KZ/ Klinkitk žene kornganjskz kaptama nađere žaratylyuzh korngan ortyazn organa zitya kntipremйтн материалдардан жасалган. Пластичтн, оуп материјалдарынчн, пакеттердн жане т.б. тишине нађере жаратылуын камтамасыз этпндер, оларды сабилер мен балалардын қолдары жетпейтн жерде сақтаньыздар. Буып-туо материалдарын жай ғана лақтырып тастаудьз орнына оларды кайта өңдеуге бернндер. /LT/ Pakuotė yra iš aplinkai nekenksmingų ir perdirbamų medžiagų. Užtikrinkite, kad plastikinius dašys, maišelius ir pan. būtų išmetami saugiai, liktu nepasiekiami kūdikiams ir mažiems vaikams. Užtušite, atiduokite pakutes perdirbti. /LV/ Transportēšanai paredzētais iepakojums ir aizsargiepakojums ir izgatavoti no materiāliem, kas ir viedī draudzīgi atbrīvōšanai un pārstrādāšanai. Gādā, lai no jebkādiem polietilēna ietīšanas materiāliem, maisījumiem utt. atbrīvotos drošā veidā, kā arī uzglabā tos mazuļiem un maziem bērniem nesasniedzamā vietā. Ta vietā lai izņemtu šos materiālus, labāk pārņemas par to pārstrādi. /MD/ Ambalajul de transport și de siguranță a fost selectat din materiale care nu afectează mediul înconjurător și pot fi reciclate. Asigurați-vă că plasticul, sacii, etc. sunt eliminați în siguranță și nu sunt lăsați la îndemâna copiilor mici. În loc să aruncați pur și simplu aceste materiale, reciclați-le. /ME/ Transportna I zaštitna ambalaža napravljena su od materijala koji su ekološki prihvatljivi za odlaganje i mogu se reciklirati. Plastične omote, vrećice i slično odlažete na siguran način i držite podalje od beba i male djece. Ovakve materijale nemojte samo odbacivati, reciklirajte ih. /MK/ Transportort i zaštitnoto pakuvanje se napravieni od ekološki materijali i može da se reciklirajuat. Site plastični delovi, kesi i hartini treba srodno i bezbedno da se isfrlat i da biđat podalje od dofat na bebina i mali deca. Namesto da ih frlitate ovne materijali, reciklirajte ih. /PL/ Opakowania ochronne i przemozowe zostajo wykopane z materiałow ekologicznych i podlega recyklingowi. Należy upewnić się, że opakowania plastikowe i torebki plastikowe zostają zutyłizowane w prawidłowy sposób, oraz tryzmane w miejscu niedostępnym przez dzieci. Zamiat wyzuscac materiały, przekaż je do recyklingu. /RO/ Ambalajul de transport și de siguranță a fost selectat din materiale care nu afectează mediul înconjurător și pot fi reciclate. Asigurați-vă că plasticul, sacii, etc. sunt eliminați în siguranță și nu sunt lăsați la îndemâna copiilor mici. În loc să aruncați pur și simplu aceste materiale, reciclați-le. /RS/ Transportna i zaštitna ambalaža proizvođa su izrađene od ekoloških materijala koji se mogu reciklirati. Pobrinite se da plastične kese i ambalažu bacite na bezbedan način i da ih držite van domašaja beba i dece mladeg zrađena. Umesto da ih bacite, reciklirajte ih. /RU/ Транспортная и защитная упаковка изготовлена из материалов, утилизация которых не наносит вред окружающей среде. Обеспечивайте надлежащую утилизацию пластика, оберточных материалов, пакетов и т.д., храните их в недоступном для младенцев и детей месте. Вместо того чтобы просто выбросить упаковочные материалы, отдайте их на переработку. /SI/ Embalaza namenjena prevozu in zašitji je izdelana iz izbranih okolju prijaznih materialov in omogoča normalno recikliranje. Prepričajte se, da so vsa plastika, ovoji, vrečke, itd. odloženi vamo ter da dojenčki in majhni otroci nimajo dostopa do njih, saj obstaja nevarnost zašitve. Embalaže ne zavrzite skupaj z mešanimi gospodinskimi odpadki. Prosimo, da poskrbite za reciklajo. /SK/ Převravní a ochranné obaly boli vyrobené z materiálu, ktorých likvidácia je šetrná k životnému prostrediu a môžu byť recyklované. Uistite sa, že všetky plasty, obaly, tašky a pod. sú bezpečne zlikvidované a uchovávané mimo dosahu bábätek a malých detí. Tieto materiály podľa možnosti nevyhadzujte, ale ich recyklujte. /UA/ Транспортна та захисна упаковка складається з матеріалів, які є екологічно безпечними для утилізації та придатними для повторного використання. Слідкуйте за тим, щоб будь-які пластики, пакунальні матеріали, та ін. утилізувалися у безпечний спосіб та зберігалися у недоступних для немовлят і дітей місцях. Не викидайте ці матеріали у сміття, радше здавайте їх для утилізації.



EN/ Manufacturer's declaration that product meets the requirements of the applicable EC directives. /AL/ Kjo shenje tregon deklaraten e prodhuesit se produkti i ploteson kerkesat e direktivave te zbatueshme CE. /BIH/ Proizvođačeva izjava o sukladnosti da je proizvod u skladu sa svim direktivama i normama EU. /BG/ Декларация на производител, че продуктът отговаря на изискванията на приложимите ЕС директиви. /CZ/ Prohlášení výrobce, že daný produkt splňuje požadavky příslušných směrnic Evropského společenství. /EE/ Toote ja kinnitab, et toode vastab asjaomastele ELi õigusaktidele. /HR/ Proizvođačeva izjava o sukladnosti da je proizvod u skladu sa svim direktivama i normama EU. /HU/ A gyártó nyilatkozata alapján, megfelel az európai irányelveknek. /MK/ Deklarata e prodhuesit se produkti i përmësh kerkesat e direktivave të zbatuara të BE-së. /KZ/ Өндүрүшүнүн аспаптын ЕУ колданыштары директиваларынын талаптарына сыйкес келетидиги туралы милдеттесем. /LV/ Gaminys deklaruoja, jog jo gaminyus atitinka esminius Europos normų reikalavimus. /LV/ Ražotāja paziņojums par to, ka produkts atbilst piemērojamo EK direktīvu prasībām. /MD/ Declarația producătorului că produsul se conformează cerințelor directivei CE aplicabile. /ME/ Proizvođačeva izjava o sukladnosti da je proizvod u skladu sa svim direktivama i normama EU. /MK/ Декларација на производителот дека производот ги задоволува барањата на регулативите на Европската Комисија. /PL/ Deklaracja producenta o zgodności, że produkt spełnia wymogi właściwych dyrektyw UE. /RO/ Declarația producătorului că produsul se conformează cerințelor directivei CE aplicabile. /RS/ Potvrda proizvođača da proizvod

ispunjava zahteve väčších direktíva Evropskej komisie. /**RU**/Заявление производителя о том, что прибор соответствует требованиям действующих директив ЕС. /**SI**/Skladnost z direktivami ES. CE je kratica za "Conformité Européenne". /**SK**/ Vyhlásenie výrobcu, že daný produkt spĺňa požiadavky príslušných smerníc Európskeho spoločenstva. /**UA**/Декларація виробника стосовно того, що прилад відповідає діючим директивам ЄС.

EAC EN Conformity with Technical regulations of the Eurasian Economic Union (EAEU) (Russia, Kazakhstan, Armenia, Kyrgyzstan and Belarus) / **AL** Konformiteti me rregulloret teknike të Unionit Ekonomik Evropian (EAEU) (Rusia, Kazakistan, Armenia, Kirgistan dhe Bjellorusi) / **BG** Съответствие с техническите регламенти на Евразийския икономически съюз (EAEU) (Русия, Казахстан, Армения, Киргизстан и Беларус) / **BIH** U skladu sa tehničkim propisima Euroazijske ekonomske unije (EAEU) (Rusija, Kazahstan, Armenija, Kirgistan, Bjelorusija) / **CZ** Shoda s Technickými předpisy Euroasijské ekonomické unie (EAEU) (Rusko, Kazachstán, Arménie, Kyrgyzstán a Bělorusko) / **EE** Vastavus Euroasia Majandusühenduse tehnilistele regulatsioonidele (Venemaa, Kasahstan, Armeenia, Kõrgõzstan ja Valgevene) / **HR** Sukladnost s tehničkim propisima Euroazijske ekonomske zajednice (EAEU) (Rusija, Kazahstan, Armenija, Kirgistan i Bjelorusija) / **HU** Megfelel az Eurázsiai Gazdasági Unió (EaEU) műszaki előírásainak (Oroszország, Kazahsztán, Örményország, Kirgizisztán és Fehéroroszország) / **KS** Konformiteti me rregulloret teknike të Unionit Ekonomik Evropian (EAEU) (Rusia, Kazakistan, Armenia, Kirgistan dhe Bjellorusi) / **KZ** Еуразиялық экономикалық одақтың (ЕАЭО) техникалық регламенттеріне сәйкестігі (Ресей, Қазақстан, Армения, Қырғызстан және Беларусь) / **LT** Atitinka Eurazijos ekonominės sąjungos (EAEU) (Rusija, Kazachstanas, Armėnija, Kirgizija ir Baltarusija) techninius reģlamentus / **LV** Atbilstība Eiurāzijas ekonomiskās savienības tehniskajiem noteikumiem (EES) (Krievija, Kazahstāna, Armēnija, Kirgizstāna un Baltkrievija) / **MD** Conformitate cu reglementările tehnice ale Uniunii Economice Eurasiatice (EAEU) (Rusia, Kazahstan, Armenia, Kârgâzstan și Belarus) / **ME** Potvrda sa Tehničkim regulativama Evroazijske Ekonomske Unije (EAEU) (Rusija, Kazakistan, Armenija, Kirgistan i Bjelorusija) / **MK** Согласно Техничките регулативи на Евроазиската Економска Унија (EAEU) (Русија, Казахстан, Ерменија, Киргистан и Белорусија) / **PL** Zgodność z przepisami technicznymi Euroazjatyckiej Unii Gospodarczej (EAEU) (Rosja, Kazachstan, Armenia, Kirgistan i Białoruś) / **RO** În conformitate cu reglementările tehnice ale Uniunii Economice Eurasiatice (EAEU) (Rusia, Kazahstan, Armenia, Kirgizstan și Belarus) / **RS** Usaglašeno sa tehničkim propisima Evroazijske ekonomske unije (EAEU) (Rusija, Kazahstan, Jermenija, Kirgistan i Belorusija) / **RU** Товар соответствует Техническому Регламенту Евразийского Экономического Союза (EAЭС) (Россия, Казахстан, Армения, Кыргызстан, Беларусь) / **SI** Skladnost s tehničnimi predpisi Evroazijske ekonomske unije (Rusija, Kazahstan, Armenija, Kirgizistan in Belorusija) / **SK** Zhoda s technickými předpisy Eurázijskej ekonomickéj unie (EAEU) (Rusko, Kazachstan, Arménsko, Kirgizsko a Bielorusko) / **UA** У відповідності до Технічних регламентів Євразійського Економічного Союзу (EAEC) (Росія, Казахстан, Вірменія, Киргизстан та Білорусь).

 **EN**/Food Contact safe product. /**AL**/Produkt i sigurte per ushqimet. /**BIH**/Proizvod koji dolazi u neposredan dodir s hranom. /**BG**/ Безопасен продукт за контакт с храна. /**CZ**/Vhodné pro styk s potravinami. /**CZ**/Vhodné pro styk s potravinami. /**EE**/Toode on ohutu toiduga kokkupuutumisel. /**HR**/Proizvod koji dolazi u neposredan dodir s hranom. /**HU**/Élelmiszerrel érintkező biztonságos termék. /**KS**/Produkt i sigur. /**KZ**/Тамақ өнімдерімен жанасуға жарамды бұйым. /**LT**/Tinka sąlyčiui su maistu. /**LV**/Produkts ir nekaitīgs, nonākot saskarē ar pārtiku. /**MD**/Produs care poate intra în contact cu alimente în siguranță. /**ME**/Proizvod koji dolazi u neposredan dodir s hranom. /**MK**/Производ кој е безбедан да биде во контакт со храна. /**PL**/Produkt nadaje się do kontaktu z żywnością. /**RO**/Produs care poate intra în contact cu alimente în siguranță. /**RS**/Proizvod je bezbedan za kontakt sa hranom. /**RU**/Изделие, пригодное для контакта с пищевыми продуктами. /**SI**/Varna uporaba za stik z živilii. /**SK**/Vhodné pre styk s potravinami. /**UA**/Контакт з харчовими продуктами є безпечним.

VISIT

WWW.DELIMANO.COM

UM-DE-110069919-AFDN-A-2010

Product name: **Delimano Air Fryer Deluxe Noir**

Model no.: MF-CN35B

Technical data: 220-240V~, 50/60Hz, 1500W

ID: 110069919

Country of origin: P.R.C.

Production date and batch number can be found on the product.

Trademark owner, importer to EU and distributor: TOP SHOP INTERNATIONAL SA, VIA AL MULINO 22, CH-6814 CADEMPINO, SWITZERLAND

Importer for RU/Импортер в Россию: ООО «Студия Модерна» 109651, г. Москва, ул. Перерва, д. 11 стр. 23 эт.2 пом. IV ком. 32, 33, Россия (Russia)

Manufacturer: Guangdong Midea Consumer Electric Manufacturing Co., Ltd., 19 Sanle Road, Beijiao, Shunde, 528311 Foshan, Guangdong, P.R.C.

