



HERO



Přidejte se k hnutí GoPro



@GoPro



@GoPro



@GoPro



facebook.com/GoPro



@GoPro



pinterest.com/GoPro

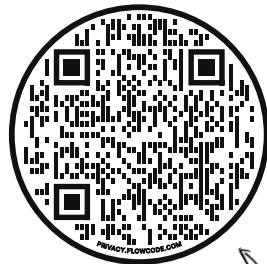

Zjistěte, co na vás čeká ihned po vybalení kamery

Oobe je zkratka slosoví „Out-of-Box Experience“ neboli označení funkcí, které zařízení nabízí ihned po vybalení. Nazvali jsme tak i naši webovou stránku, která je optimalizovaná pro mobilní zařízení a pomůže vám začít používat kameru GoPro ihned po vybalení – od nastavení a nahrávání až po automatické vytváření videí s těmi nejlepšími záběry a ukládání médií.

gopro.com/OOBE

Obsah

Seznámení s kamerou HERO	6
Začínáme	8
Zapnutí napájení kamery GoPro	12
Používání dotykové obrazovky	13
Požízování záběrů	15
Změna režimů snímání	17
Spořič baterie	19
Stabilizace videa HyperSmooth	20
Používání ovládání hlasem	21
Orientace obrazovky	24
Přehrávání médií	25
Připojení k aplikaci GoPro Quik	28
Připojení k dalším zařízením	30
Videa s automatickým výběrem toho nejlepšího	31
Ukládání médií	32
Vymazání médií	36
Nastavení předvoleb	39
Důležité zprávy	48
Resetování kamery	50
Upevnění kamery GoPro	51
Demontáž dvířek	56

Obsah

Údržba	58
Informace o baterii	59
Odstraňování potíží	62
Podpora zákazníků	63
Ochranné známky	63
Informace o předpisech	63

Seznámení s kamerou HERO

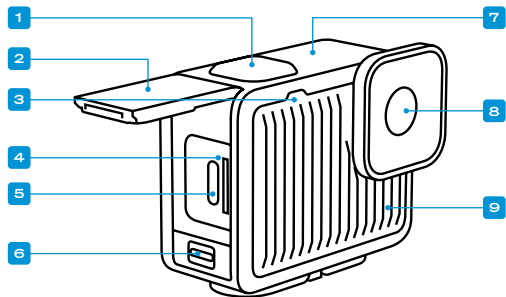

1. Tlačítko spouště závěrky 
2. Dvířka
3. Stavové světlo
4. Slot pro microSD kartu
5. Port USB-C
6. Západka dvířek
7. Mikrofon
8. Objektiv
9. Mikrofon

Seznámení s kamerou HERO

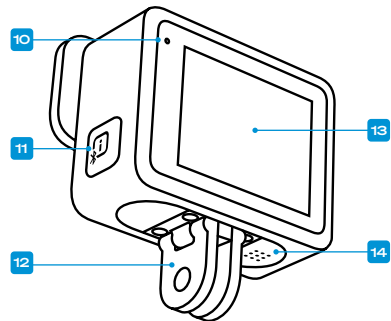

10. Stavové světlo
11. Tlačítko Napájení/Režim 
12. Skládací držáky
13. Dotyková obrazovka
14. Reproduktor

Naučte se používat příslušenství dodávané s kamerou GoPro.
Prostudujte si část [Upevnění kamery GoPro \(strana 51\)](#).

Začínáme

SD KARTY

K ukládání videí a fotografií budete potřebovat microSD kartu (prodává se samostatně). Používejte značkové paměťové karty, které splňují tyto požadavky:

- microSD, microSDHC nebo microSDXC
- Třída A2 V30, UHS-3 nebo vyšší

Seznam doporučených microSD karet naleznete na webových stránkách gopro.com/microsdcards.

Při manipulaci s SD kartou je vhodné mít čisté a suché ruce. V pokynech výrobce vyhledejte informace o přípustném rozsahu teplot pro používání karty a další důležité pokyny.

Upozornění: Funkčnost SD karet se v průběhu času může zhoršovat, což ovlivní schopnost kamery ukládat média. Pokud se setkáváte s potížemi, zkuste vyměnit starou kartu za novou.

PRO TIP: Pravidelným formátováním SD kartu udržíte v dobrém stavu. Formátování vymaže všechna vaše média, proto si je nejprve uložte jinač.

1. Potažením prstem dolů na obrazovce zpřístupíte ovládací panel.
2. Potáhněte prstem doleva a klepněte na položky Preferences (Předvolby) > Reset (Resetovat) > Format SD Card (Formátovat SD kartu).

Postup ukládání videí a fotografií najdete v části [Ukládání médií \(od strany 32\)](#).

Začínáme

NASTAVENÍ SD KARTY A NABÍJENÍ KAMERY

1. Odjistěte západku a potažením otevřete dvířka.

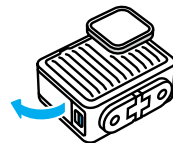

Zkontrolujte, zda je kamera vypnutá, a vložte SD kartu do slotu pro kartu tak, aby štítek směřoval k přední straně kamery.

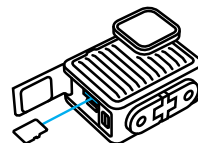

Chcete-li kartu vyjmout, zatlačte ji nehtem směrem do slotu.

POZNÁMKA: SD kartu vysouvejte pouze v případě, že je kamera vypnutá. Při vyjmutí SD karty ze zapnuté kamery by mohlo dojít k trvalému poškození kamery.

Začínáme

2. Připojte kameru k nabíječe USB pomocí dodaného kabelu USB C-C. Po ukončení nabíjení stavové světlo kamery zhasne.

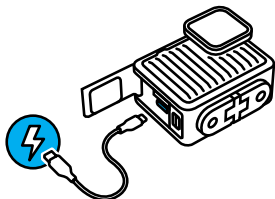

Další informace naleznete v části *Informace o baterii (strana 59)*.

Upozornění: Baterii nelze z kamery vyjmout.

3. Po skončení dobíjení odpojte kabel a zavřete dvířka. Před použitím kamery zkontrolujte, že je západka dvířek zavřená a zajištěná.

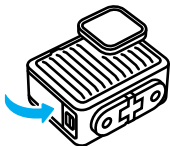

POZNÁMKA: Dvířka kamery jsou odnímatelná. Po zavření dvířek zkontrolujte, zda jsou pevně zajištěna a utěsněna.

Začínáme

AKTUALIZACE KAMERY

Kameru je nutné před použitím aktualizovat.

Aktualizace pomocí aplikace GoPro Quik pro mobilní zařízení

1. Stáhněte si aplikaci do svého telefonu ze služby Apple App Store nebo Google Play.
2. Ujistěte se, že máte přístup k internetu, a poté zapněte kameru GoPro stisknutím tlačítka Napájení/Režim .
3. Podle pokynů na obrazovce aplikace dokončete aktualizaci.

Ruční aktualizace

1. Přejděte na webové stránky gopro.com/update.
2. V seznamu kamer vyberte model HERO.
3. Vyberte položku *Update your camera manually* (Aktualizovat kameru ručně) a postupujte podle pokynů.

PRO TIP: Aplikace při každém připojení ke kameře GoPro zkontroluje dostupnost novějšího softwaru kamery. Tím pomáhá zajistit, aby kamera GoPro vždy nabízela ty nejnovější funkce a nejlepší výkon. Pokud je k dispozici nový software, aplikace vám poradí, jak jej nainstalovat.



VAROVÁNÍ: Při probíhající aktualizaci nevyjímejte z kamery GoPro SD kartu. Vyjmutím SD karty během aktualizace může dojít k trvalému poškození kamery GoPro.

Zapnutí napájení kamery GoPro

ZAPNUTÍ NAPÁJENÍ

Kameru zapnete stisknutím tlačítka Napájení/Režim .

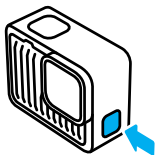

VYPNUTÍ NAPÁJENÍ

Kameru vypnete stisknutím a přidržením tlačítka Napájení/Režim  po dobu 3 sekund.

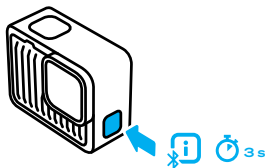

VAROVÁNÍ: Při používání kamery GoPro a jejích držáků a příslušenství buďte opatrní. Stále si udržujte přehled o tom, co se kolem vás děje, abyste se nezranili nebo nezpůsobili zranění někomu jinému.

Dodržujte místní zákony, včetně všech zákonů na ochranu soukromí, které mohou omezovat pořizování záznamů na určitých místech.

Používání dotykové obrazovky

POUŽÍVÁNÍ DOTYKOVÉ OBRAZOVKY

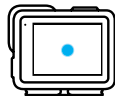

Klepnutí

Slouží k zapnutí nebo vypnutí vybrané položky.

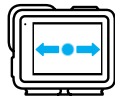

Potažení prstem doleva nebo doprava

Slouží k přepínání mezi režimy snímání.

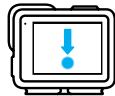

Potažení prstem dolů od horního okraje obrazovky

Slouží ke zpřístupnění ovládacího panelu kamery.



Potažení prstem nahoru od spodního okraje obrazovky

Slouží k zobrazení naposledy pořízené fotografie nebo videa.

Používání dotykové obrazovky

INFORMACE NA DOTYKOVÉ OBRAZOVCE

Dotyková obrazovka umožňuje přistupovat k nastavení snímání v kameře.

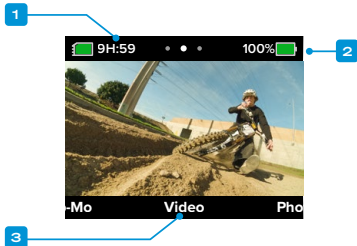

1. Zbývající doba záznamu kamery / počet fotografií
2. Stav baterie
3. Aktuální režim

PRO TIP: Stisknutím tlačítka Napájení/Režim  se rychle vrátíte na tuto obrazovku prakticky odkudkoli.

Požizování záběrů

Stisknutím tlačítka spouště závěrky  můžete spustit pořizování záznamu bez ohledu na to, zda je kamera GoPro zapnutá nebo vypnutá.

KDYŽ JE KAMERA GOPRO ZAPNUTÁ

1. Stisknutím tlačítka spouště závěrky  spustíte záznam.

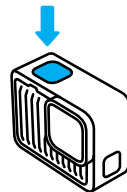

2. Opětovným stisknutím tlačítka spouště závěrky  pořizování záznamu ukončíte (pouze režimy Video a Slo-Mo (Zpomalený pohyb)).

Pořizování záběrů

KDYŽ JE KAMERA GOPRO VYPNUTÁ

Stisknutím tlačítka spouště závěrky , když je kamera GoPro vypnutá, spustíte funkci QuikCapture, která představuje nejrychlejší a nejjednodušší způsob, jak zapnout napájení kamery GoPro a spustit záznam videa.

1. Když je kamera vypnutá, stiskněte tlačítko spouště závěrky .

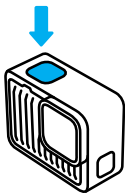

2. Opětovným stisknutím tlačítka spouště závěrky  ukončíte pořizování záznamu a vypnete kameru.

PRO TIP: Protože funkce QuikCapture zapíná kameru jen při nahrávání, představuje také vynikající způsob, jak prodloužit životnost baterie.

Změna režimů snímání

Zde jsou uvedeny dostupné režimy snímání kamery GoPro:

VIDEO

Zaznamenaná video v rozlišení ultra HD 4K, se snímkovou frekvencí 30/25 snímků za sekundu a širokým zorným polem. Pro veškeré záběry je použit poměr stran 16:9 pro přehrávání na celé obrazovce televizoru nebo telefonu. K zahájení pořizování záznamu stačí stisknout tlačítko spouště závěrky . Opětovným stisknutím tlačítka pořizování záznamu ukončíte.

FOTOGRAFIE

Kamera HERO pořizuje 12MP fotografie s širokým zorným polem v mimořádně univerzálním poměru stran 4:3. K pořízení fotografie stačí stisknout tlačítko spouště závěrky .

ZPOMALENÝ POHYB

V režimu zpomaleného pohybu vypadá vše ještě úžasněji. Kamera HERO pořizuje video v rozlišení 2,7K se snímkovou frekvencí 60/50 snímků za sekundu, a tím umožňuje přehrávat záznam 2x pomaleji nebo běžnou rychlostí. Veškeré záběry jsou pořizeny s širokým zorným polem a poměrem stran 16:9 pro přehrávání na celé obrazovce televizoru nebo telefonu. K zahájení pořizování záznamu stačí stisknout tlačítko spouště závěrky . Opětovným stisknutím tlačítka pořizování záznamu ukončíte.

Změna režimů snímání

Upozornění: Snímkové frekvence jsou uvedeny ve videoformátu 60 Hz (NTSC) a 50 Hz (PAL) v závislosti na vašem regionu.

PŘEPÍNÁNÍ REŽIMŮ

Na dotykové obrazovce jednoduše potáhněte prstem doleva nebo doprava na požadovaný režim snímání.

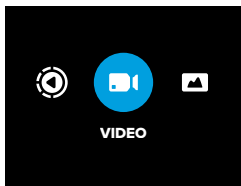

Po přepnutí do požadovaného režimu snímání stačí k pořízení záběru stisknout tlačítko spouště závěrky .

PRO TIP: Když je kamera GoPro zapnutá, můžete mezi režimy přepínat stisknutím tlačítka Napájení/Režim . To je užitečné zejména v případě, kdy je obrazovka mokrá a dochází k problémům s dotykovým snímáním příkazů.

Spořič baterie

OPTIMALIZACE VÝDRŽE BATERIE

Spořič baterie umožňuje po aktivaci prodloužit dobu provozu kamery. Tento vysoce efektivní režim maximalizuje výdrž baterie tím, že při pořizování videa sníží rozlišení z výchozího nastavení 4K na 1080p. Tím sice trochu obětujete kvalitu videa, ale budete moci pořizovat záznamy déle a minimalizovat velikost souborů s videi.

ZAPNUTÍ SPOŘIČE BATERIE

1. Potažením prstem dolů na obrazovce zpřístupněte ovládací panel.
2. Klepněte na ikonu .

PRO TIP: S ohledem na pořizování záznamů ve standardním rozlišení HDTV 1080p je spořič baterie ideální pro zaznamenávání záběrů určených k přehrávání na mobilních zařízeních, která mají problémy s přehráváním videí ve vyšším rozlišení.

Stabilizace videa HyperSmooth

STABILIZACE VIDEA HYPERSMOOTH S APLIKACÍ GOPRO QUIK

Velkolepá jízda na horském kole. Úžasné záběry ze surfování. Nezapomenutelné záběry dětí dovádějících v parku pořízené z vlastního pohledu. Tyto ikonické záběry pořízené kamerou GoPro jsou vždy plné nerovností, zvrátů a zatáček. Všechny vyžadují stabilizaci videa, aby vypadaly co nejlépe

Záběry jsou automaticky stabilizovány v aplikaci GoPro Quik. Aplikace používá stabilizaci videa HyperSmooth, která i ty nejvíce roztřesené scény promění v sametově hladké filmové záběry.

Prostřednictvím aplikace můžete stabilizované záběry ukládat a poté sdílet nebo použít k vytváření vlastních videí s těmi nejlepšími záběry.

Upozornění: Záběry nebudou stabilizované při přehrávání v kameře ani při sledování v knihovně médií na webu gopro.com.

Používání ovládání hlasem

Ovládání hlasem vám umožňuje kameru GoPro snadno ovládat bez použití rukou. Ty si klidně nechte volně na řídítku nebo lyžařské hůlky. Prostě jen kameře GoPro řekněte, co chcete udělat.

ZAPÍNÁNÍ A VYPÍNÁNÍ OVLÁDÁNÍ HLASEM

1. Potažením prstem dolů na obrazovce zpřístupněte ovládací panel.
2. Klepnutím na ikonu  zapnete nebo vypnete ovládání hlasem.

SNÍMÁNÍ POMOCÍ OVLÁDÁNÍ HLASEM

Pokud je zapnuto ovládání hlasem, můžete kameře GoPro jednoduše sdělit, aby zahájila snímání.

Příkaz	Popis
GoPro, capture	Zahájí snímání v režimu, který je na vaší kameře nastaven.
GoPro, stop capture	Ukončí snímání v režimech Video a Slo-Mo (Zpomalený pohyb).

PRO TIP: Vyslovení příkazů „GoPro, capture“ (GoPro, snímej) a „GoPro, stop capture“ (GoPro, ukonči snímání) je obdobou stisknutí tlačítka spouště závěrky . Snímání se zahájí a ukončí za použití aktuálního režimu a nastavení kamery.

Používání ovládání hlasem

SEZNAM HLASOVÝCH PŘÍKAZŮ

K dispozici jsou 2 typy hlasových příkazů: Příkazy akce a příkazy režimu.

Používání příkazů akce

Tyto příkazy umožňují přepínat režimy za provozu. Pokud jste právě nahráli video, vyslovte „GoPro, take a photo“ a kamera pořídí snímek bez ručního přepnutí režimu.

Příkaz akce	Popis
GoPro, start recording	Spustí záznam videa.
GoPro, stop recording	Ukončí záznam videa.
GoPro, take a photo	Pořídí jednu fotografii.
GoPro, turn off	Vypne kameru.

Používání ovládání hlasem

Používání příkazů režimu

Tyto příkazy umožňují během chvilky přepínat režimy snímání. Poté vyslovte „GoPro, capture“ (GoPro, snímej) nebo stiskněte tlačítko spouště závěrky  a pořídte záběr.

Příkaz režimu	Popis
GoPro, Video mode	Přepne kameru do režimu Video (nespustí pořizování záznamu).
GoPro, Photo mode	Přepne kameru do režimu Photo (Foto) (nepořídí snímek).

PRO TIP: Pokud zaznamenáváte video, musíte před vydáním nového příkazu ukončit záznam stisknutím tlačítka spouště závěrky  nebo vyslovením příkazu „GoPro, stop capture“ (GoPro, ukonči snímání).

PODÍVEJTE SE NA ÚPLNÝ SEZNAM PŘÍKAZŮ PRO VAŠI KAMERU

1. Potažením prstem dolů na obrazovce zpřístupněte ovládací panel.
2. Potáhněte prstem doleva a klepněte na možnost Preferences (Předvolby) > Voice Control (Ovládání hlasem) > Commands (Příkazy).

ZMĚNA JAZYKA PRO OVLÁDÁNÍ HLASEM

1. Potažením prstem dolů na obrazovce zpřístupněte ovládací panel.
2. Potáhněte prstem doleva a klepněte na možnost Preferences (Předvolby) > Voice Control (Ovládání hlasem) > Language (Jazyk).

Upozornění: Ovládání hlasem může být negativně ovlivněno větrem, hlukem a vaší vzdáleností od kamery. Nejlepších výsledků dosáhnete, když budete kameru udržovat v čistotě a otírat všechny nečistoty.

Orientace obrazovky

UZAMČENÍ ORIENTACE OBRAZOVKY

Otáčením kamery můžete snadno přepínat mezi režimy záznamu na šířku a na výšku. Kamera dokáže zaznamenávat fotografie i videa ve správné orientaci, dokonce i když je upevněná vzhůru nohama.

Orientace se uzamkne, když stisknete tlačítko spouště závěrky . Pokud se kamera během pořizování záznamu naklání, například při jízdě na horském kole, záznam se bude naklánět také. Zaznamenáte každý náklon i otočku.

Můžete zamknout orientaci obrazovky na šířku nebo na výšku. Toto uzamčení je obzvlášť praktické, když kameru držíte v ruce nebo když používáte držáky na těle. V těchto situacích totiž nejčastěji dochází k náhodnému pořizování záběrů při špatné orientaci.

Potažením prstem dolů na obrazovce zpřístupníte ovládací panel.

1. Otočte kameru do požadované orientace.
2. Klepněte na ikonu  na ovládacím panelu.



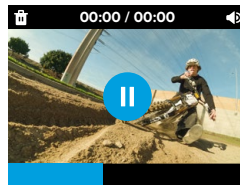

Obrazovka je nyní zamknutá a odpovídá orientaci vaší kamery.

Přehrávání médií

Potažením prstem nahoru zobrazíte poslední zaznamenané video nebo fotografii. Potažením prstem doleva nebo doprava můžete procházet ostatní soubory na SD kartě. Potažením prstem dolů ukončíte galerii médií.



Galerie médií nabízí následující možnosti přehrávání:

-  Pozastavit přehrávání
-  Obnovit přehrávání
-  Odstranit soubor z SD karty
-  Nastavit hlasitost přehrávání

Videa přehrávaná na dotykové obrazovce kamery nebudou stabilizovaná. Pořízené záběry přehrávejte v aplikaci GoPro Quik, která vám umožní sledovat a ukládat videa se stabilizací videa HyperSmooth. Další informace naleznete v části [Stabilizace videa HyperSmooth \(strana 20\)](#).

Přehrávání médií

Upozornění: Záběry zpomaleného pohybu budou v kameře přehrávány běžnou rychlostí. Chcete-li sledovat zpomalený pohyb, zobrazte tyto záběry v aplikaci GoPro Quik.

SLEDOVÁNÍ VIDEÍ A PROHLÍŽENÍ FOTOGRAFIÍ V APLIKACI GOPRO QUIK

Kromě automatické stabilizace videí nabízí aplikace GoPro Quik širokou škálu možností pro zobrazení, úpravy a kreativní práci s médii. Poskytuje přístup k pohodlnému zobrazení galerie všech médií uložených na SD kartě kamery, v cloudu a v aplikaci. Budete moci upravovat videa s těmi nejlepšími záběry, která pro vás byla automaticky „vytvořena“, nebo vytvářet svá vlastní zcela od začátku. Můžete také pořizovat statické snímky z videí, ořezávat obsah a provádět další úpravy.

1. Připojte kameru k aplikaci GoPro Quik. Podrobnosti naleznete v části [Připojení k aplikaci GoPro Quik \(od strany 28\)](#).
2. Klepnutím na položku View Media (Zobrazit média)  získáte přístup ke svému obsahu.
3. K přehrávání, úpravě a sdílení svých videí a fotografií použijte ovládací prvky aplikace.

Přehrávání médií

ÚPRAVY POMOCÍ APLIKACE GOPRO QUIK

Aplikace GoPro Quik je základním nástrojem, který vám pomůže plně využívat fotografie a videa. Aplikace usnadňuje operace, jako jsou:

- Přehrávání, ukládání a sdílení všech vlastních videí se stabilizací videa HyperSmooth
- Úprava záběrů pomocí snadno použitelných nástrojů, které poskytnou výsledky v profesionální kvalitě
- Doladění videí vytvořených aplikací nebo vytváření vlastních videí zcela od začátku
- Prohlížení záběrů pomocí desítek filtrů nebo vytváření úprav videí s automaticky synchronizovanou hudbou
- Pořizování fotografií z videí
- Změna rychlosti videa pouhým klepnutím
- Zkrácení délky videa, úprava barev, ořezávání záběrů a mnohé další

Připojení k aplikaci GoPro Quik

APLIKACE GOPRO QUIK PRO MOBILNÍ ZAŘÍZENÍ

Pomocí aplikace GoPro Quik pro mobilní zařízení můžete ovládat kameru GoPro a navíc zobrazovat, upravovat a sdílet pořízené záběry přímo z telefonu nebo tabletu.

1. Aplikaci GoPro Quik si stáhněte ze Apple App Storu nebo Google Play.
2. Přejetím prstem dolů na obrazovce kamery GoPro zpřístupněte ovládací panel a poté přejeďte prstem doleva a klepněte na položku Pair Device (Párovat zařízení).
3. Ujistěte se, že jsou v telefonu zapnuty síť Wi-Fi a technologie Bluetooth. Spusťte aplikaci GoPro Quik a podle pokynů na obrazovce spárujte kameru.

Po počátečním připojení by se měly kamera GoPro a aplikace synchronizovat, pokud jsou obě spuštěné a mají zapnuto bezdrátové připojení.

Nastavení rychlosti připojení

Kamera GoPro je nastavena tak, aby při připojení k mobilnímu zařízení používala pro síť Wi-Fi pásmo 5 GHz (nejrychlejší dostupné).

Pokud vaše zařízení nebo region nepodporují pásmo 5 GHz, změňte pásmo Wi-Fi na 2,4 GHz.

1. Potažením prstem dolů na obrazovce zpřístupněte ovládací panel.
2. Potáhněte prstem doleva a klepněte na možnost Connections (Připojení) > Wi-Fi Band (Pásmo Wi-Fi).

Připojení k aplikaci GoPro Quik

APLIKACE GOPRO QUIK PRO STOLNÍ POČÍTAČE

Proměňte pořízené záběry v neuvěřitelná upravená videa synchronizovaná ve všech vašich zařízeních. Začněte s úpravami na telefonu a později s nimi pokračujte na notebooku.

Stáhněte si aplikaci GoPro Quik pro stolní počítače z obchodu Mac App Store.

Připojení k dalším zařízením

Kameru GoPro lze spárovat s vodotěsným dálkovým ovladačem spouště závěrky (prodává se samostatně) pro spuštění a ukončení záznamu, když je kamera mimo dosah. Ujistěte se, že je dálkový ovladač uveden do režimu párování, a poté v kameře GoPro proveďte následující kroky:

1. Potažením prstem dolů na zadní obrazovce zpřístupněte ovládací panel a poté potáhněte prstem doleva.
2. Klepněte na položku **+** Pair Device (Párovat zařízení). Kamera GoPro začne automaticky vyhledávat kompatibilní zařízení.
3. Kamera GoPro vyhledá všechna dostupná zařízení. Klepněte na zařízení, které chcete spárovat.

Po prvním spárování se kamera GoPro a zařízení automaticky propojí za předpokladu, že jsou obě zařízení zapnutá a mají zapnuto bezdrátové připojení.

Upozornění: Při stisknutí tlačítka Napájení/Režim  se automaticky zapne bezdrátové připojení.

Videa s automatickým výběrem toho nejlepšího

ZASÍLÁNÍ ÚŽASNÝCH VIDEÍ S TĚMI NEJLEPŠÍMI ZÁBĚRY DO TELEFONU

Nechte si automaticky zasílat do telefonu videa s těmi nejlepšími záběry ze svých dobrodružství. Stačí se jen zaregistrovat pro předplatné GoPro Premium nebo Premium+ a připojit kameru k síti Wi-Fi.

1. Službu GoPro si můžete předplatit na adrese **gopro.com/subscription**.
2. Kameru GoPro lze nastavit pro automatické nahrávání záběrů do cloudu. Podrobnosti naleznete v části *Automatické nahrávání do cloudu (strana 32)*.
3. Dokončete nastavení podle pokynů na obrazovce aplikace.

Upozornění: Nezapomeňte povolit oznámení, abyste věděli, kdy bude připraveno nové video s těmi nejlepšími záběry.

Když je funkce nastavená, stačí kameru GoPro připojenou k domácí síti Wi-Fi připojit k napájení. A zatímco se bude nabíjet, vaše záběry se budou automaticky nahrávat do cloudu a budou použity k vytvoření videa s nejlepšími záběry synchronizovanými s hudbou a doplněnými o různé efekty. V telefonu se zobrazí oznámení s informací, že je video připravené ke shlédnutí a sdílení.

Ukládání médií

AUTOMATICKÉ NAHRÁVÁNÍ DO CLOUDU

S předplatným GoPro Premium nebo Premium+ můžete svá média automaticky nahrávat do cloudu, kde je můžete zobrazovat, upravovat a sdílet z jakéhokoli zařízení.

1. Předplatte si službu GoPro na adrese gopro.com/subscription nebo prostřednictvím aplikace GoPro Quik.
2. Připojte kameru k aplikaci GoPro Quik. Podrobnosti naleznete v části [Připojení k aplikaci GoPro Quik \(od strany 28\)](#).
3. Klepněte na ikonu  na obrazovce voleb kamery.
4. Připojte kameru do elektrické zásuvky. Nahrávání se zahájí automaticky.

Po prvním nastavení se kamera již nebude muset připojovat k aplikaci, aby se spustilo automatické nahrávání.

Upozornění: Původní soubory zůstanou v kameře i po zálohování do cloudu, pokud není zapnuta funkce automatického vymazání.

PŘEPNUTÍ NA RUČNÍ NAHRÁVÁNÍ DO CLOUDU

Svá média můžete také nahrát do cloudu kdykoli ručně. (Kamera GoPro musí být zapojená do zásuvky a musí být vypnuté automatické nahrávání.)

1. Připojte kameru do elektrické zásuvky.
2. Potažením prstem dolů přejdete na ovládací panel.
3. Potáhněte prstem doprava a klepněte na ikonu .

Ukládání médií

PŘÍSTUP K MÉDIÍM V CLOUDU

1. Otevřete aplikaci GoPro Quik.
2. Klepněte na ikonu , vyberte možnost Cloud a zobrazte, upravte nebo sdílejte svůj obsah.

PRO TIP: Cloudová média můžete používat k vytváření upravených videí pomocí aplikace GoPro Quik, aniž byste je museli stahovat do telefonu.

VYPNUTÍ AUTOMATICKÉHO NAHRÁVÁNÍ

Kameru můžete nastavit tak, aby se nepokoušela nahrávat média při každém úplném nabití při připojení do sítě.

1. Potažením prstem dolů na obrazovce zpřístupněte ovládací panel.
2. Potáhněte prstem doleva a klepněte na položky Preferences (Předvolby) > Cloud Upload (Nahrávání do cloudu) > Auto Upload (Automatické nahrávání).
3. Klepněte na možnost Off (Vypnuto).



PŘIPOJENÍ K JINÉ BEZDRÁTOVÉ SÍTI

1. Připojte kameru k aplikaci GoPro Quik. Podrobnosti naleznete v části [Připojení k aplikaci GoPro Quik \(od strany 28\)](#).
2. Po připojení klepněte v aplikaci na možnost Manage Auto Upload (Správa nastavení automatického nahrávání).
3. V aplikaci klepněte na možnost Wi-Fi Networks (Sítě Wi-Fi).
4. Vyberte síť Wi-Fi.
5. Zadejte heslo k síti Wi-Fi.
6. Klepněte na možnost Connect (Připojit).

Ukládání médií

BEZDRÁTOVÉ UKLÁDÁNÍ DO TELEFONU

Ukládejte bezdrátově fotografie a videa do aplikace GoPro Quik, abyste k nim mohli snadno přistupovat a sdílet je v telefonu.

1. Připojte kameru k aplikaci GoPro Quik. Podrobnosti naleznete v části [Připojení k aplikaci GoPro Quik \(od strany 28\)](#).
2. Klepnutím na položku Download (Stáhnout) stáhněte všechny nové záběry do aplikace.
3. Klepnutím na položku View Media (Zobrazit média)  zobrazte veškerá svá média v zobrazení galerie. Klepnutím vyberte jednotlivé soubory nebo použitím ikony  vyberte více souborů a poté klepnutím na položku Download (Stáhnout) uložte vybrané soubory do aplikace.

ULOŽENÍ DO POČÍTAČE

Média uložená na SD kartě můžete zkopírovat do počítače, kde je lze přehrávat a upravovat.

1. Vyjměte SD kartu z kamery.
2. Vložte SD kartu do čtečky karet nebo adaptéru.
3. Připojte čtečku karet k USB portu počítače nebo vložte adaptér do slotu na SD karty.
4. Zkopírujte soubory do aplikace GoPro Quik.

Upozornění: Video uložená do počítače přímo z SD karty nebudou stabilizována. Požadujete-li stabilizované záběry, použijte aplikaci GoPro Quik, která videa před uložením automaticky stabilizuje pomocí stabilizace videa HyperSmooth.

Ukládání médií

PRO TIP: Video s nízkým rozlišením (LRV) a miniatury (THM) jsou v zobrazení skryté. Tyto soubory jsou k dispozici v systému Mac nebo Windows.

Mac: Otevřete složku se soubory videa a stiskněte klávesy Command + Shift + . (tečka).

Windows: V průzkumníkovi souborů systému Windows vyberte možnost Zobrazení > Zobrazit > Skryté položky.

Vymazání médií

AUTOMATICKÉ VYMAZÁNÍ (AUTOMATICKÉ ODSTRANĚNÍ MÉDIÍ)

Kameru lze nastavit tak, aby automaticky odstranila všechna média ze své SD karty po jejich bezpečném nahrání do cloudu. Tím zajistíte, že při dalším použití kamery GoPro bude na SD kartě místo pro nové fotografie a videa.

Automatické nahrávání také rozpozná všechny nové fotografie a videa na SD kartě při příštím připojení kamery ke cloudové záloze. Do cloudu se uloží pouze nové soubory a z SD karty se odstraní.

1. Potažením prstem dolů na obrazovce zpřístupněte ovládací panel.
2. Potáhněte prstem vlevo a klepněte na položky Preferences (Předvolby) > Auto Upload (Automatické nahrávání) > Auto Clear (Automatické vymazání).

MANAGE SD CARD (SPRÁVA SD KARTY) (RUČNÍ VYMAZÁNÍ MÉDIÍ)

Nabídka obsahuje několik možností pro ruční vymazání médií z SD karty. Dostupné možnosti závisí na tom, zda byla média nahrána a uložena do cloudu.

- Vymazat pouze ta média, která byla nahrána a uložena do cloudu GoPro a ponechat vše, co nebylo nenahráno.
- Vymazat z SD karty všechna média bez ohledu na to, zda byla nahrána a uložena do cloudu GoPro.
- Vymazat ostatní data na SD kartě.

Než kamera GoPro trvale vymaže média z SD karty, vždy ověří, zda je skutečně chcete vymazat.

1. Potažením prstem dolů na obrazovce zpřístupněte ovládací panel.
2. Potáhněte prstem doprava a klepněte na ikonu .



Vymazání médií

ODSTRANĚNÍ JEDNOTLIVÝCH SOUBORŮ

Jednotlivé soubory můžete odstranit v galerii médií kamery nebo pomocí aplikace GoPro Quik. Podrobnosti naleznete v části [Přehrávání médií \(od strany 25\)](#).

ZOBRAZENÍ GALERIE POMOCÍ APLIKACE GOPRO QUIK

Pomocí aplikace GoPro Quik můžete zobrazit galerii médií na SD kartě. Odtud můžete snadno klepnutím vybrat soubory, které chcete odstranit.

1. Otevřete aplikaci GoPro Quik a klepnutím na ikonu  získáte přístup ke kameře GoPro.
2. Klepnutím na položku View Media (Zobrazit média) zobrazte fotografie a videa na SD kartě.
3. Klepněte na ikonu  a poté na miniatury fotografií a videí, které chcete odstranit.
4. Klepnutím na ikonu  odstraňte vybrané soubory.

PRO TIP: Můžete také klepnout na ikonu  u spodního navigačního panelu aplikace. Tím zpřístupníte zobrazení galerie všech médií uložených v aplikaci, cloudu a telefonu.

Vymazání médií

PŘEFORMÁTOVÁNÍ SD KARTY

Přeformátování představuje nejrychlejší způsob odstranění všech médií uložených na SD kartě. Formátování vymaže všechna vaše média, proto si je nejprve uložte jinde.

1. Potažením prstem dolů na obrazovce zpřístupníte ovládací panel.
2. Potáhněte prstem doleva a klepněte na položky Preferences (Předvolby) > Reset (Resetovat) > Format SD Card (Formátovat SD kartu).
3. Klepnutím na položku Format (Formátovat) odstraňte všechny soubory a přeformátujete kartu.

PRO TIP: Pravidelné přeformátování navíc pomůže udržet SD kartu v dobrém stavu.

Nastavení předvoleb





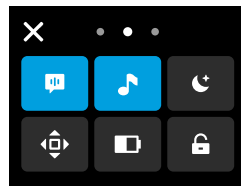

POUŽÍVÁNÍ OVLÁDACÍHO PANELU

S kamerou natočenou na šířku získáte přístup k ovládacímu panelu potažením prstem dolů na obrazovce.



Funkce ovládacího panelu

Ovládací panel umožňuje rychlým poklepáním zapnout nebo vypnout následující nastavení:

	Ovládání hlasem		Zvuková signalizace
	Spořič obrazovky		Uzamčení orientace
	Spořič baterie		Zámek obrazovky

Klepnutím na tlačítko „X“ nebo potažením prstem nahoru ze spodní části obrazovky ovládací panel zavřete.

Nastavení předvoleb

STAV SD KARTY

Potažením prstem dolů na obrazovce kamery natočené na šířku zpřístupníte ovládací panel a poté potažením prstem doprava zpřístupníte informace o stavu SD karty. Na této obrazovce můžete spravovat úložiště na SD kartě a nastavit nahrávání do cloudu pomocí předplatného GoPro.

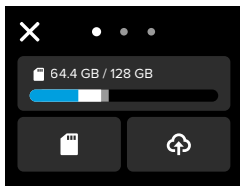

SD Card Storage (Úložiště SD karty)

Na dlaždici vlevo se zobrazuje kapacita SD karty.

- Modrý sloupec udává množství médií na SD kartě, která byla nahrána a uložena do cloudu GoPro.
- Bílý sloupec udává množství médií na SD kartě, která nebyla nahrána do cloudu GoPro.
- Šedý sloupec představuje veškerá ostatní data na SD kartě, která kamera GoPro nepoužívá a nerozpoznala je (tato data se nezalohují do cloudu GoPro).

Nastavení předvoleb

Správa SD karty

Klepnutím na ikonu  zobrazíte možnosti pro ruční odstranění souborů na SD kartě. Podrobnosti naleznete v části [Správa SD karty \(strana 36\)](#).

Start Upload (Spustit nahrávání)

Klepnutím na ikonu  zálohujete média do cloudu s pomocí předplatného GoPro. K dispozici jsou tři možnosti v závislosti na stavu nahrávání a připojení kamery.

- Setup Auto Upload (Nastavit automatické nahrávání): Nahrávání do cloudu nebylo nastaveno. Klepnutím nastavíte nahrávání médií do cloudu.
- Start Upload (Spustit nahrávání): Na SD kartě jsou média, která nebyla nahrána. Klepnutím ručně spustíte nahrávání médií.
- Cloud Upload (Nahrávání do cloudu) (zobrazené šedě): K dispozici nejsou žádná média pro nahrání nebo kamera není připojena k síti.

Informace o nahrávání do cloudu jsou uvedeny v části [Automatické nahrávání do cloudu \(strana 32\)](#).

Nastavení předvoleb

ZAŘÍZENÍ, OVLÁDACÍ PRVKY A PŘEDVOLBY

Když je kamera natočena na šířku, potažením prstem dolů na obrazovce zpřístupníte ovládací panel. Poté můžete potáhnout prstem doleva a následně přidávat zařízení, provádět změny a přistupovat k předvolbám.

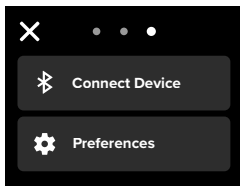

Pair Device (Párovat zařízení)

Klepnutím spárujete nová zařízení s kamerou GoPro.

Preferences (Preference)

Po klepnutí můžete nastavit kameru GoPro přesně podle svých požadavků.

Nastavení předvoleb

AUTOMATICKÉ NAHRÁVÁNÍ (K DISPOZICI PO NASTAVENÍ AUTOMATICKÉHO NAHRÁVÁNÍ)

Nastavení a zapnutí automatického nahrávání do cloudu pomocí předplatného GoPro. Informace o nahrávání do cloudu jsou uvedeny v části [Automatické nahrávání do cloudu \(strana 32\)](#).

Start Upload (Spustit nahrávání)

Umožňuje okamžitě spustit nahrávání médií do cloudu.

Auto Clear (Automatické vymazání)

Automaticky vymaže všechna média z SD karty poté, co jsou nahrána do cloudu.

PŘIPOJENÍ

Wireless Connections (Bezdrátová připojení)

Zapíná a vypíná bezdrátová připojení kamery.

Wireless Info (Informace pro bezdrátová připojení)

Zobrazí název kamery a heslo.

Wi-Fi Band (Pásmo Wi-Fi)

Vyberte rychlost připojení 5 GHz nebo 2,4 GHz. Pásmo 5 GHz nastavte jen v případě, že ho podporuje telefon i daná oblast.

Další informace naleznete v části [Nastavení rychlosti připojení \(strana 28\)](#).

Reset Connections (Resetovat připojení)

Vymaže všechna připojení k zařízením a resetuje heslo kamery.

Nastavení předvoleb

To znamená, že budete muset znovu připojit všechna svá zařízení.

GENERAL (OBECNÉ)

Beep Volume (Hlasitost zvukové signalizace)

Zvolte možnost High (Vysoká) – výchozí nastavení, Low (Nízká) nebo Mute (Ztišeno). Zde nastavenou hlasitost můžete zapínat nebo vypínat také na ovládacím panelu.

QuikCapture

Funkce QuikCapture je ve výchozím nastavení zapnutá. Zde ji můžete vypnout. Funkci můžete zapínat nebo vypínat také na ovládacím panelu.

Default Mode (Výchozí režim)

Nastaví režim, ve kterém bude kamera GoPro pořizovat záznamy po zapnutí tlačítkem Napájení/Režim . Nastavení této položky neovlivňuje funkci QuikCapture.

Automatické vypnutí

Vyberte možnost 1 Min, 5 Min – výchozí nastavení, 15 Min, 30 Min nebo Never (Nikdy).

LEDS (Kontrolky LED)

Nastavte, které stavové kontrolky budou blikat. Vyberte možnost All On (Všechny zapnuté) – výchozí nastavení, All Off (Všechny vypnuté) nebo Front Off Only (Pouze přední vypnuté).

Nastavení předvoleb

OVLÁDÁNÍ HLASEM

Zapíná a vypíná ovládání hlasem. Funkci můžete zapínat nebo vypínat také na ovládacím panelu.

Voice Language (Jazyk hlasu)

Zvolte jazyk pro ovládání hlasem.

Voice Commands (Hlasové příkazy)

Zobrazí úplný seznam hlasových příkazů.

Další informace naleznete v části [Používání ovládání hlasem \(strana 2\)](#).

DISPLAY (ZOBRAZENÍ)

Screen Saver (Spořič obrazovky)

Nastavte spořič obrazovky na 1, 2 – výchozí nastavení, 3 nebo 5 minut. Pokud chcete nechat obrazovku zapnutou, vyberte možnost Never (Nikdy).

Upozornění: Tlačítka a funkce kamery nadále fungují, i když je obrazovka vypnutá.

Brightness (Jas)

Pomocí posuvníku nastavte jas obrazovky.

Grid (Mřížka)

Mřížka umožňuje zvolit kompozici záběru.

Nastavení předvoleb

REGIONAL (REGIONÁLNÍ)

Language (Jazyk)

Vyberte jazyk používaný kamerou.

Regional Format (Regionální formát)

Zvolte snímkovou frekvenci pro nahrávání a přehrávání v televizorech používanou ve vašem regionu. Výběrem správného formátu pro váš region zabráníte blikání při přehrávání v televizoru / televizoru HD. 60Hz regiony (NTSC) zahrnují Severní Ameriku, Japonsko, Tchaj-wan, Filipíny a některé části Jižní Ameriky. 50Hz regiony (PAL) zahrnují většinu Evropy a Afriky, Čínu, Austrálii a Indii. Nezapomeňte ověřit region a zjistit, jaká nastavení použít.

DATE/TIME (DATUM/ČAS)

Datum a čas se automaticky aktualizují po připojení kamery k aplikaci GoPro. Zde lze ručně nastavit všechny funkce data a času kamery.

Date (Datum)

Nastavte ručně datum kamery.

Date Format (Formát data)

Nastavuje se automaticky podle jazyka, který jste vybrali při nastavení. Můžete jej zde také ručně změnit.

Time Zone (Časové pásmo)

Nastavte časové pásmo kamery.

Time (Čas)

Nastavte ručně čas.

Nastavení předvoleb

Daylight Savings Time (Letní čas)

Zapněte letní čas, pokud se nacházíte v oblasti, kde je letní čas právě používán. Hodiny kamery se nastaví o hodinu dopředu. Po skončení letního času vypněte letní čas a vraťte se ke standardnímu času.

ABOUT (O KAMEŘE)

Camera Info (Informace o kameře)

Zobrazte název kamery, její sériové číslo a verzi softwaru, kterou kamera používá.

REGULATORY (PŘEDPISY)

Prohlédněte si certifikace kamery GoPro.

RESET (RESETOVAT)

Format SD Card (Formátovat SD kartu)

Přeformátuje SD kartu. Formátování vymaže všechna vaše média, proto si je nejprve uložte jinač.

Factory Reset (Tovární reset)

Obnovte všechna nastavení kamery a vymažte všechna připojení.

Důležité zprávy



CAMERA IS TOO HOT (KAMERA JE PŘÍLIŠ ZAHŘÁTÁ)

Když se kamera příliš zahřeje a je nutné nechat ji vychladnout, zobrazí se na dotykové obrazovce kamery ikona teploty. Kamera byla navržena tak, aby rozpoznala, kdy hrozí dosažení jejího tepelného limitu, a v případě potřeby se vypnula. Před opětovným použitím stačí kameru odložit a nechat vychladnout.

Upozornění: Rozsah provozní teploty okolí kamery HERO je -10 °C až 35 °C s teplotou nabíjení 0 °C až 35 °C. Při vysokých teplotách spotřebovává kamera více energie a baterie se vybíjí rychleji.

PRO TIP: Při natáčení videa při vyšším rozlišení a snímkové frekvenci se bude kamera zahřívat rychleji, zejména v teplém prostředí. Zkuste přejít na nižší rozlišení a snímkovou frekvenci, aby se riziko přehřátí kamery GoPro snížilo.

SD CARD ERROR (CHYBA SD KARTY)

Kamera GoPro dokáže odhalit řadu problémů, které se u SD karty mohou vyskytnout. Problémy mohou být způsobeny elektrostatickými výboji, ale nejen jimi. Pokud k této situaci dojde, restartujte kameru. Ta se pokusí automaticky opravit případné poškozené soubory a obnovit plnou funkčnost kamery.

Důležité zprávy



REPAIRING YOUR FILE (OPRAVA SOUBORU)

Kamera GoPro se pokusí automaticky opravit poškozené soubory. Soubory se mohou poškodit při výpadku napájení během nahrávání nebo při problému s ukládáním souboru. Pokud probíhá oprava souboru, zobrazí se na obrazovce ikona opravy souboru. Kamera vám oznámí dokončení opravy a její výsledek.

MEMORY CARD FULL (PAMĚŤOVÁ KARTA JE PLNÁ)

Kamera vás upozorní na zaplnění paměťové karty. Abyste mohli pokračovat v nahrávání, budete muset odstranit nebo přesunout některé soubory.

SD CARD RATING (TŘÍDA SD KARTY)

Kamera bude nejlépe fungovat s SD kartami třídy A2 V30, UHS-3 nebo vyšší. Pokud má karta nižší jmenovité hodnoty, než odpovídá třídě A2 V30 / UHS-3, případně se její funkčnost v průběhu času zhoršila a nedokáže už plnit požadavky odpovídající její třídě, bude vás o tom kamera informovat.

BATTERY LOW, POWERING OFF (SLABÁ BATERIE, VYPÍNÁNÍ)

Pokud nabití baterie klesne pod 10 %, zobrazí se na dotykové obrazovce zpráva s informací, že je baterie téměř vybitá. Pokud se baterie vybité při nahrávání videa, kamera ukončí nahrávání, uloží video a vypne se.

Resetování kamery

RESTARTOVÁNÍ KAMERY GOPRO

Pokud kamera nereaguje, stiskněte a přidržte tlačítko Režim  po dobu 10 sekund. Tímto způsobem kameru restartujete. Žádné nastavení se nezmění.

RESETOVÁNÍ PŘIPOJENÍ

Tato operace vymaže připojení zařízení a resetuje heslo kamery. Resetování připojení znamená, že budete muset znovu připojit všechna svá zařízení.

1. Potažením prstem dolů na obrazovce zpřístupněte ovládací panel.
2. Potáhněte prstem doleva a klepněte na Connections (Připojení) > Reset Connections (Resetovat připojení).

OBNOVENÍ TOVÁRNÍCH NASTAVENÍ

Tato operace obnoví všechna původní nastavení kamery, vymaže veškerá připojení zařízení a zruší registraci kamery v předplatném GoPro. Tato možnost je užitečná, pokud svou kameru někomu věnujete a chcete ji uvést do původního stavu.

1. Potažením prstem dolů na obrazovce zpřístupněte ovládací panel.
2. Potáhněte prstem doleva a klepněte na položky Preferences (Předvolby) > Reset (Resetovat) > Factory Reset (Tovární reset).

Upozornění: Obnovení továrního nastavení nevymaže žádný obsah na vaší SD kartě a nebude mít vliv na software kamery.

Upevnění kamery GoPro



1



2



3

ZAŘÍZENÍ PRO UCHYCNÍ

1. Upínací přezka
2. Šroub
3. Zakřivený samolepicí držák

Upevnění kamery GoPro

POUŽITÍ UPEVNĚOVACÍHO PRVKU

Podle typu použitého držáku buď použijte upínací přezku, nebo připevněte kameru GoPro přímo na držák.

V části *Použití samolepicích držáků (strana 54)* najdete tipy pro používání samolepicích držáků.

1. Vyklopte skládací držáky dolů do polohy pro uchycení.
2. Zasuňte skládací držáky na kameře do upevňovacích prvků na přezce.
3. Zajistěte kameru v upínací přezce šroubem.

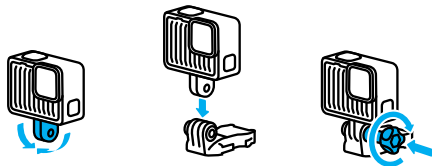

Upevnění kamery GoPro

4. Připevněte upínací přezku k držáku.
 - a. Odklopte nahoru přípojku upínací přezky.
 - b. Zasuňte přezku do držáku, dokud nezaskočí na místo.
 - c. Stlačte přípojku dolů tak, aby byla v rovině s přezkou.

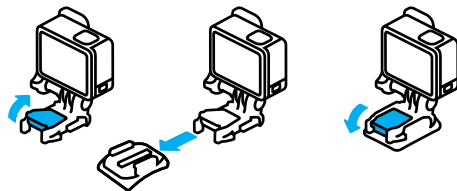

Upevnění kamery GoPro

POUŽITÍ SAMOLEPICÍCH DRŽÁKŮ

Při připevňování samolepicích držáků na přilbu, vozidla nebo jiná zařízení postupujte podle těchto pokynů:

- Samolepicí držáky připevněte nejméně 24 hodin před použitím.
- Držáky lepte pouze na hladké povrchy. Na porézním nebo texturovaném povrchu nebudou držet správně.
- Držáky pevně přitlačte na místo. Lepidlo musí být zcela v kontaktu s povrchem.
- Používejte pouze na čisté a suché povrchy. Vosk, olej, prach nebo jiné nečistoty snižují přilnavost, takže byste mohli kameru ztratit.
- Samolepicí držáky připevňujte v suchém prostředí s pokojovou teplotou. V chladném nebo vlhkém prostředí nebo na studeném nebo vlhkém povrchu nebudou držet dobře.
- Přípustnost připevnění kamery k vybavení (jako je lovecké vybavení) si ověřte ve státních a místních předpisech. Vždy dodržujte předpisy, které omezují použití spotřební elektroniky nebo kamer.



VAROVÁNÍ: Úchyt na kameru nepoužívejte při upevnění kamery na helmu, aby nedošlo ke zranění. Neupevňujte kameru přímo na lyže nebo snowboardy.

Další informace o držácích naleznete na webových stránkách gopro.com.

Upevnění kamery GoPro



VAROVÁNÍ: Pokud používáte držák nebo řemínek GoPro pro upevnění na přilbu, používejte pouze homologovanou přilbu.

Zvolte správnou přilbu pro příslušný sport nebo aktivitu a ujistěte se, že vám řádně padne a má vaši velikost. Přilbu si prohlédněte a zkontrolujte, že je v dobrém stavu, a dodržujte pokyny výrobce pro bezpečné používání.

Přilbu, která byla vystavena silnému nárazu, je nutné vyměnit. Žádná přilba nedokáže zajistit ochranu před zraněním při každé nehodě. Neriskujte.

POUŽÍVÁNÍ KAMERY GOPRO VE VODĚ A JEJÍM OKOLÍ

Kamera GoPro je vodotěsná do hloubky 5 m za předpokladu, že má uzamčena dvířka. Při potápění nemusíte používat žádná přídatná pouzdra.

Dotyková obrazovka byla navržena tak, aby fungovala i v mokřém prostředí, může však být nutné ji otřít, pokud má problém zachytit příkazy.

PRO TIP: Používejte příslušenství Floaty (prodává se samostatně), které zabrání potopení kamery v případě jejího uvolnění z držáku.

Další informace o příslušenství Floaty naleznete na webových stránkách gopro.com.

Demontáž dvířek

V některých situacích může být nutné demontovat dvířka kamery.

POZNÁMKA: Dvířka demontujte pouze v suchém a bezprašném prostředí. Po otevření nebo demontáži dvířek není kamera vodotěsná.

DEMONTÁŽ DVÍŘEK

1. Odjistěte západku a poté potažením otevřete dvířka.
2. Dvířka ve vodorovné poloze opatrně táhněte směrem ven z kamery, dokud nevyskočí z uchycení.

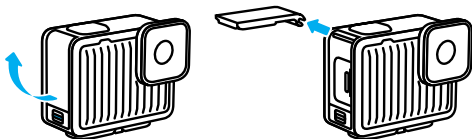

Demontáž dvířek

OPĚTOVNÉ PŘIPEVNĚNÍ DVÍŘEK

1. Zarovnejte dvířka podél malé stříbrné lišty.
2. Dvířka pevně tiskněte na malou stříbrnou lištu, dokud nezapadnou zpět na místo a nebudou bezpečně zajištěná.

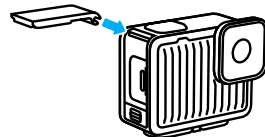

VAROVÁNÍ: Dvířka kamery jsou odnímatelná. Po zavření dvířek zkontrolujte, zda jsou pevně zajištěna a utěsněna.

Údržba

Dodržováním těchto rad zajistíte nejlepší výkon kamery:

- Kamera GoPro je vodotěsná do hloubky 5 m, přičemž nevyžaduje žádné pouzdro. Před použitím ve vodě nebo v blízkosti vody, nečistot či písku zkontrolujte, zda jsou zavřená dvířka.
- Před zavřením dvířek se ujistěte, zda jsou těsnění zbavena veškerých nečistot. V případě potřeby očistěte těsnění hadříkem.
- Před otevřením dvířek zkontrolujte, zda je kamera suchá a čistá. V případě potřeby opláchněte kameru pitnou vodou a osušte ji hadříkem.
- Pokud na dvířkách nebo v jejich okolí ulpěl ztvrdlý písek nebo nečistoty, namočte kameru na dobu 15 minut do teplé vody z kohoutku a poté ji důkladně opláchněte, abyste tyto nečistoty odstranili. Před otevřením dvířek zkontrolujte, zda je kamera suchá.
- K zajištění nejlepšího zvukového výkonu zatřeste kamerou nebo foukněte na mikrofon, abyste odstranili vodu a nečistoty z otvorů mikrofonu. K profukování otvorů mikrofonu nepoužívejte stlačený vzduch. Mohli byste poškodit vnitřní vodotěsné membrány.
- Po každém použití ve slané vodě opláchněte kameru pitnou vodou a osušte ji měkkým hadříkem.
- Kryt objektivu je vyroben z extrémně pevného a tvrdého skla, které se však stále může poškrábat nebo prasknout. Čistěte jej měkkým hadříkem, který nepouští vlákna.
- Pokud se mezi objektivem a kruhovým lemem zachytí nečistoty, odstraňte je vodou nebo vzduchem. Nezasouvejte cizí předměty kolem objektivu.

Informace o baterii

Kamera a baterie jsou integrované. Baterii nelze z kamery vyjmout a je neopravitelná. Veškeré problémy týkající se baterie řešte se zákaznickou podporou společnosti GoPro.

Ikona baterie zobrazená na stavové obrazovce kamery se změní na žlutou, pokud energie baterie klesne pod 40 %. Pokud energie klesne pod 20 %, barva se změní na červenou. Pokud úroveň nabití baterie dosáhne během pořizování záznamu 0 %, kamera uloží soubor a vypne napájení.

POŘIZOVÁNÍ ZÁZNAMU PŘI PŘIPOJENÍ KE ZDROJI ELEKTRICKÉ ENERGIE

Kabel USB C-C dodaný s kamerou umožňuje pořizovat záznamy, zatímco je kamera připojena k nabíjecímu adaptéru USB nebo jinému externímu zdroji elektrické energie. To je ideální pro pořizování dlouhých videí.

Při nahrávání se nedotýkejte oblasti kolem slotu na SD kartu. Při narušení činnosti SD karty by mohlo dojít k přerušení nebo ukončení nahrávání. Pokud by k takovéto situaci došlo, kamera vám to oznámí. Při případném narušení činnosti karty nebude obsah poškozen či znehodnocen, ale pokud budete chtít pokračovat, může být potřeba kameru restartovat. I když se kamera nabíjí, baterie se během nahrávání nabíjet nebude. Začne se nabíjet po ukončení nahrávání. Kamera neumožňuje nahrávání, pokud je připojena k počítači.

Upozornění: Vzhledem k tomu, že jsou otevřena boční dvířka, není kamera při nabíjení vodotěsná.

Informace o baterii



VAROVÁNÍ: Použití síťové nabíječky nebo napájecího kabelu jiné značky než GoPro může vést k poškození baterie kamery a následně k požáru nebo úniku elektrolytu. Používejte pouze nabíječky označené Output 5V 1A (Výstup 5 V 1 A). Pokud neznáte napětí a proud nabíječky, použijte dodaný kabel USB C-C a nabijte baterii kamery z počítače.

ULOŽENÍ BATERIE A MANIPULACE S NÍ

Kamera GoPro obsahuje spoustu citlivých součástí, včetně baterie. Nevystavujte kameru velmi nízkým ani velmi vysokým teplotám. Extrémní teploty mohou dočasně zkrátit životnost baterie nebo způsobit, že kamera dočasně přestane pracovat řádným způsobem. Vyvarujte se velmi výrazných změn teploty nebo vlhkosti, protože by mohlo v kameře nebo na jejím povrchu dojít ke kondenzaci.

K osušení kamery nepoužívejte externí zdroj tepla, jako je mikrovlnná trouba nebo vysoušeč vlasů. Na poškození kamery nebo baterie způsobené stykem s kapalinou, která vnikla do kamery, se nevztahuje záruka.

Neprovádějte žádné nepovolené úpravy kamery. Pokud je provedete, můžete negativně ovlivnit bezpečnost, soulad s předpisy a výkon a způsobit zneplatnění záruky.

Upozornění: Baterie mají za chladného počasí sníženou kapacitu. Výdrž baterie v chladných podmínkách můžete maximalizovat uložením kamery před použitím na teplé místo.

PRO TIP: Životnost baterie také prodloužíte, když kameru před uskladněním plně nabijete.

Informace o baterii



VAROVÁNÍ: Kameru ani baterii nepouštějte na zem, nerozebírejte, neotevírejte, nedrťte, neohýbejte, nedeformujte, nepropichujte, nerozřezávejte, nevkládejte do mikrovlnné trouby, nespalujte ani nenatírejte. Do otvorů v kameře, například do USB-C portu, nevkládejte žádné cizí předměty. Nepoužívejte kameru, pokud byla poškozena – například praskla, byla proražena nebo poškozena vodou. Při rozebírání nebo propichování vestavěné baterie může dojít k výbuchu nebo k požáru.

LIKVIDACE BATERIE

Většina nabíjecích lithium-ionových baterií je klasifikována jako bezpečný odpad a lze je bezpečně likvidovat s běžným komunálním odpadem. Na mnoha místech platí povinnost recyklace baterií. Ověřte, zda místní zákony umožňují likvidovat kameru a její baterii s běžným odpadem.

Lithium-iontové baterie však obsahují recyklovatelné materiály a vztahuje se na ně program recyklace baterií organizace RBRC (Rechargeable Battery Recycling Corporation). Uživatelé v Severní Americe mohou vhodné recyklační místo najít na webu call2recycle.org programu Call2Recycle nebo tak, že zavolají na číslo 1-800-BATTERY.

Nikdy nelikvidujte baterii vhozením do ohně, protože může vybuchnout.

Odstraňování potíží

NELZE ZAPNOUT NAPÁJENÍ KAMERY GOPRO

Zkontrolujte, zda je baterie kamery GoPro nabitá. Prostudujte si část *Začínáme (strana 8)*. Pokud nabití baterie nepomůže, zkuste kameru restartovat. Prostudujte si část *Resetování kamery (strana 50)*.

KAMERA GOPRO NEREAGUJE NA STISKNUTÍ TLAČÍTKA

Prostudujte si část *Resetování kamery (strana 50)*.

PŘEHŘÁVÁNÍ NA POČÍTAČI JE TRHANÉ

Trhané přehrávání obvykle nesignalizuje problém s vlastním souborem. Pokud záznam přeskakuje, je pravděpodobnou příčinou jedna z těchto situací:

- Počítač nepodporuje soubory HEVC. Zkuste si zdarma stáhnout nejnovější verzi aplikace GoPro Player pro systém Mac nebo Windows na adrese gopro.com/apps.
- Váš počítač nespĺňuje minimální požadavky softwaru použitého pro přehrávání.

NEVÍM, JAKOU MÁM VERZI SOFTWARE

Potažením prstem dolů na obrazovce zpřístupněte ovládací panel, potáhněte prstem doleva a poté klepněte na položky Preferences (Předvolby) > About (O kameře) > Camera Info (Informace o kameře).

NEMOHU NALÉZT SÉRIOVÉ ČÍSLO KAMERY

Otevřete dvířka kamery a vyhledejte vyražené sériové číslo vedle portu USB-C. Nebo potažením prstem dolů na obrazovce zpřístupněte ovládací panel, potáhněte prstem doleva a poté klepněte na položky Preferences (Předvolby) > About (O kameře) > Camera Info (Informace o kameře).

Další odpovědi na běžně kladené dotazy naleznete na webových stránkách gopro.com/help.

Podpora zákazníků

Společnost GoPro se soustředí na poskytování nejlepších možných služeb. Pokud chcete kontaktovat podporu zákazníků společnosti GoPro, přejděte na webové stránky gopro.com/help.

Ochranné známky

GoPro, HERO a odpovídající loga jsou ochranné známky nebo registrované ochranné známky společnosti GoPro, Inc. v USA a dalších zemích. Slovní známka a loga Bluetooth jsou registrované ochranné známky ve vlastnictví společnosti Bluetooth SIG, Inc. a jakékoli použití těchto známek podléhá licenci. Všechny další ochranné známky jsou majetkem příslušných vlastníků. © 2024 GoPro, Inc. Všechna práva vyhrazena. Informace o patentech naleznete na webových stránkách gopro.com/patents. GoPro, Inc., 3025 Clearview Way, San Mateo CA 94402 | GoPro GmbH, Baierbrunner Str. 15 budova D, 81379 Mnichov, Německo

Informace o předpisech

Pokud potřebujete úplný seznam certifikací pro příslušnou zemi, prostudujte si dokument Důležité pokyny týkající se výrobku a bezpečnosti dodaný s kamerou nebo přejděte na webové stránky gopro.com/help.

