

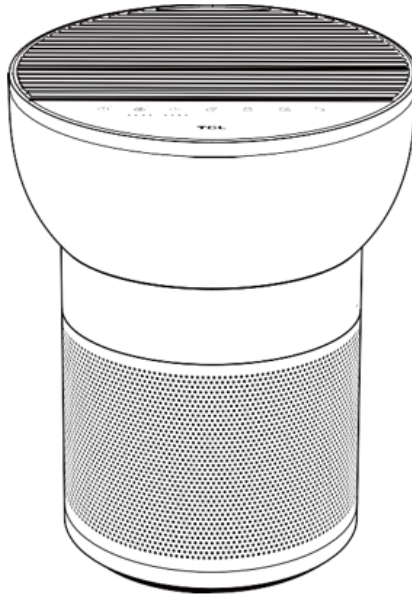

## Čistička vzduchu Uživatelská příručka

Model : breeva A2; breeva A2 Wi-Fi



PŘEČTĚTE SI A ULOŽTE TENTO NÁVOD  
(návod si můžete přečíst také na adrese [www.TCL.com/cz](http://www.TCL.com/cz))

 Číslo modelu: breeva A2; breeva A2 Wi-Fi

Toto zařízení je v souladu s částí 15 pravidel FCC. Provoz podléhá následujícím dvěma podmínkám: (1) toto zařízení nesmí způsobovat škodlivé rušení a (2) toto zařízení musí být schopno přijímat jakékoli rušení, včetně rušení, které může způsobit nežádoucí provoz. Upozorňujeme, že změny nebo úpravy tohoto výrobku, které nejsou výslovně schváleny stranou odpovědnou za shodu, mohou vést ke ztrátě oprávnění uživatele k provozu zařízení.



## **Obsah**

Popis produktu	3
Seznam balení	3
Název jednotlivých dílů	4
Bezpečnost	5, 6
Začínáme	7, 8
Ovládací panel	9
Návod k použití	10, 11
Pokyny pro připojení aplikace	12
Údržba	13
Řešení problémů	14
Specifikace	14
Zákaznická podpora	15



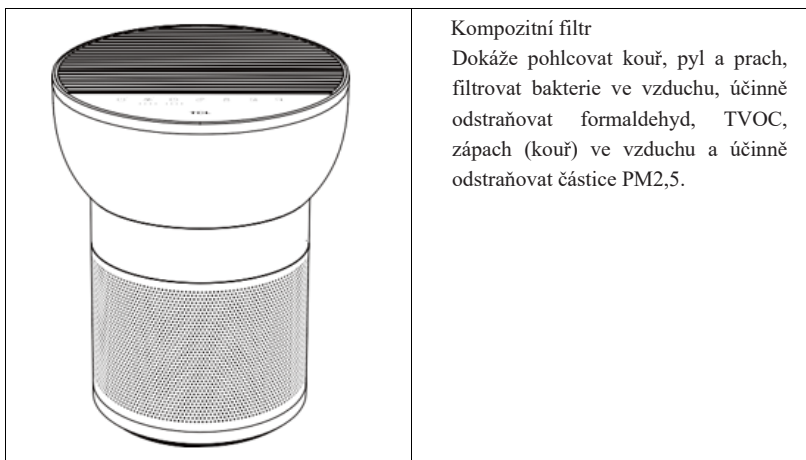

## Popis produktu

Čistička vzduchu TCL Breeva dokáže účinně odstraňovat prach, kouř, pyl, bakterie a další škodliviny a pomáhá tak chránit zdraví vaší rodiny tím, že je přeměňuje na čistý vzduch.

Tato čistička vzduchu je vybavena kompozitním filtrem, který dokáže účinně odstraňovat pevné částice ve vzduchu, včetně částic PM2,5, formaldehydu a zápachu (kouře).



## Seznam balení

Poloha balení	Hlavní balení stroje				
	Hlavní	Filtr	Adaptér	Uživatelská příručka	Ostatní dokumenty
Název položky					
Množství	1	1	1	1	1

## Název jednotlivých dílů

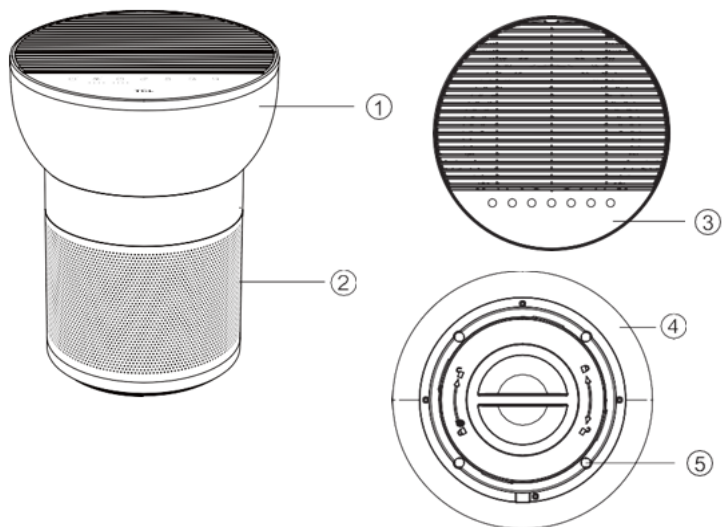

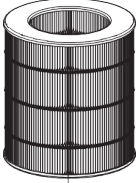
 <p style="text-align: center;">⑥</p>	1. Obal	2. Spodní kryt
	3. Přívod vzduchu	4. Protiskluzová podložka
	5. Výstup vzduchu	6. Kompozitní filtr

## Bezpečnost

### Dodržujte všechna zde uvedená bezpečnostní opatření

- Před uvedením spotřebiče do provozu si pečlivě přečtěte návod k použití a uschovejte jej na bezpečném místě pro pozdější použití.
  - Spotřebič používejte pouze v obytných prostorách a v rámci uvedených technických údajů. Nesprávné použití může ohrozit zdraví a život.
  - Děti nedokážou rozpoznat nebezpečí spojená s používáním elektrických přístrojů. Z tohoto důvodu vždy dohlížejte na děti, pokud se nacházejí v blízkosti spuštěného spotřebiče.
  - K provozu spotřebiče používejte pouze dodané originální součásti. Přístroj používejte pouze při pokojových teplotách (>10 °C).
  - Spotřebič lze používat pouze s napájecím zdrojem dodaným se spotřebičem.
  - Spotřebič smí být napájen pouze bezpečným velmi nízkým napětím.
  - Osoby, které se neseznámily s návodem k použití, stejně jako děti a osoby pod vlivem léků, alkoholu nebo drog, nesmí přístroj obsluhovat, nebo tak musí činit pouze pod dohledem.
  - Spotřebič nepoužívejte, pokud je poškozený napájecí kabel nebo pokud byl spotřebič poškozen např. pádem.
  - Spotřebič smí být uveden do provozu pouze v kompletně smontovaném stavu.
  - Nikdy nevytahujte zástrčku ze síťové zásuvky tahem za kabel nebo mokřýma rukama.
  - Spotřebič pokládejte pouze na rovný a suchý povrch.
  - Zjevně poškozený spotřebič nelze provozovat.
  - Spotřebič nikdy neponořujte do vody nebo jiných tekutin.
  - Spotřebič umístěte tak, aby nemohlo dojít k jeho převržení.
  - Před čištěním, údržbou nebo v době, kdy spotřebič nepoužíváte, vytáhněte zástrčku ze zásuvky.
  - Nezakrývejte kabel kobercem ani jinými předměty. Umístěte přístroj tak, abyste o kabel nemohli zakopnout.
  - Pokud otevřete mřížku výstupu vzduchu během provozu výrobku, výrobek přestane fungovat.
  - Nepoužívejte spotřebič v místnostech s hořlavými látkami, plyny nebo parami.
  - Spotřebič neumísťujte na dešť a nepoužívejte jej ve vlhkých místnostech.
  - Do spotřebiče nevkládejte žádné cizí předměty.
  - Na spotřebič nikdy nesedějte a nepokládejte na něj žádné předměty.
  - Kabel se nikdy nesmí zachytit o práh dveří nebo být rozdrčen jinými těžkými předměty!
  - Během provozu spotřebič nepřemisťujte.
  - Tento spotřebič mohou používat děti od 8 let a starší a osoby se sníženými fyzickými, smyslovými nebo duševními schopnostmi nebo s nedostatkem zkušeností a znalostí, pokud jsou pod dohledem nebo byly poučeny o používání spotřebiče bezpečným způsobem a znají související nebezpečí. Děti si se spotřebičem nesmí hrát. Čištění a uživatelskou údržbu nesmí provádět děti bez dozoru.
  - Toto zařízení je v souladu s částí 15 pravidel FCC. Provoz podléhá následujícím dvěma podmínkám: (1) tento přístroj nesmí způsobovat škodlivé rušení a (2) tento přístroj musí přijímat jakékoli rušení, včetně rušení, které může způsobit nežádoucí provoz. Upozorňujeme, že změny nebo úpravy tohoto výrobku, které nejsou výslovně schváleny stranou odpovědnou za shodu, mohou vést ke ztrátě oprávnění uživatele k provozu zařízení.
- POZNÁMKA:** Toto zařízení bylo testováno a shledáno vyhovujícím limitům pro digitální zařízení třídy B podle části 15 pravidel FCC. Tyto limity jsou navrženy tak, aby poskytovaly přiměřenou ochranu proti škodlivému rušení v obytné instalaci. Toto zařízení generuje, využívá a může vyzařovat vysokofrekvenční energii, a pokud není instalováno a používáno v souladu s pokyny, může způsobit škodlivé rušení rádiových komunikací. Neexistuje však žádná záruka, že v konkrétní instalaci k rušení nedojde.

## Bezpečnost

### Dodržujte všechna zde uvedená bezpečnostní opatření

- Pokud toto zařízení způsobuje škodlivé rušení rozhlasového nebo televizního příjmu, což lze zjistit vypnutím a zapnutím zařízení, doporučujeme uživateli, aby se pokusil rušení odstranit jedním nebo více z následujících opatření:
  - (1) Přesměrujte nebo přemístěte přijímací anténu.
  - (2) Zvyšte vzdálenost mezi zařízením a přijímačem.
  - (3) Připojte zařízení do zásuvky v jiném obvodu, než ke kterému je připojen přijímač.
  - (4) Poradte se s prodejcem nebo zkušeným rozhlasovým/televizním technikem.
- Toto zařízení obsahuje vysílač(e)/přijímač(e) osvobozené od licence, které jsou v souladu s licenční výjimkou Inovace, věda a ekonomický rozvoj Kanady z normy RSS. Provoz podléhá následujícím dvěma podmínkám:
  - (1) Toto zařízení nesmí způsobovat rušení.
  - (2) Toto zařízení musí přijímat jakékoli rušení, včetně rušení, které může způsobit nežádoucí provoz zařízení.
- Toto zařízení splňuje limity FCC a IC pro vystavení rádiovému záření stanovené pro nekontrolované prostředí. Anténa (antény) používaná (používané) pro tento vysílač musí být instalována (instalované) a provozována (provozovány) tak, aby byla zajištěna vzdálenost nejméně 20 cm od všech osob, a nesmí být umístěna (umístěny) nebo provozována (provozovány) společně s jinou anténou nebo vysílačem. Instalatéri musí zajistit, aby mezi zařízením (s výjimkou jeho sluchátka) a uživateli byla dodržena vzdálenost 20 cm.



Toto označení znamená, že tento výrobek by neměl být likvidován společně s ostatním domovním odpadem v celé EU. Abyste předešli možnému ohrožení životního prostředí nebo úmrtí člověka v důsledku nekontrolované likvidace odpadu, recyklujte jej zodpovědně a podpořte tak udržitelné opětovné využívání materiálových zdrojů. Pro vrácení použitého zařízení využijte systémy pro vrácení a sběr nebo se obraťte na prodejce, u kterého byl výrobek zakoupen. Ti mohou tento výrobek převzít k ekologické recyklaci.

Tento přístroj není určen pro použití osobami (včetně dětí) se sníženými fyzickými, smyslovými nebo duševními schopnostmi nebo s nedostatkem zkušeností a znalostí, pokud jim osoba odpovědná za jejich bezpečnost neposkytlá dohled nebo pokyny týkající se používání přístroje. Děti by měly být pod dohledem, aby se zajistilo, že si se spotřebičem nebudou hrát.

Před sejmutím ochranného krytu se ujistěte, že je přístroj vypnut z elektrické sítě.

Tento výrobek splňuje maximální přípustnou koncentraci ozonu 0,050 objemových částí na milion (ppmv) za 24 hodin.

**UPOZORNĚNÍ: RIZIKO ÚRAZU ELEKTRICKÝM PROUDEM** - Tento návod k obsluze je určen pouze pro kvalifikovaný personál. Abyste snížili riziko úrazu elektrickým proudem, neprovádějte žádnou jinou údržbu než tu, která je uvedena v návodu k obsluze, pokud k tomu nemáte kvalifikaci.

**UPOZORNĚNÍ: PŘED ÚDRŽBOU ODPOJTE NAPÁJENÍ.**

## Začínáme

### Příprava na spuštění

#### Vyjměte filtr

1. Převraťte čističku vzduchu a otočením krytu filtru proti směru hodinových ručiček jej sejměte.

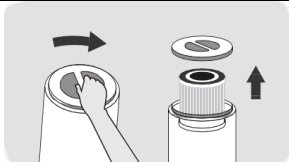

2. Vyjměte filtr z vnitřku jednotky.

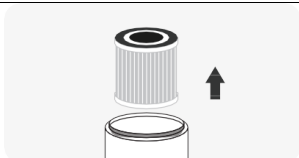

3. Vyjměte filtr z plastového obalu.

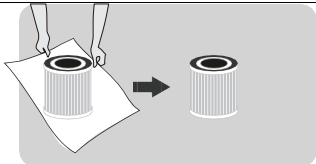

-  Před spuštěním výrobku zatlačte mřížku výstupu vzduchu na místo po přidání vody.

#### Nainstalujte filtr

1. Vložte filtr zpět do čističky vzduchu. Strana se stahovací šňůrkou by měla být umístěna směrem ven.

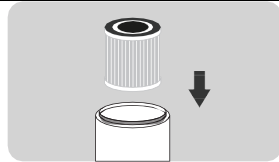

2. Nasad'te zpět kryt a otočením ve směru hodinových ručiček jej utáhněte.

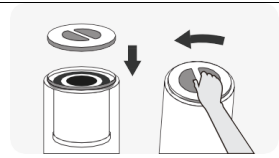

#### Používání funkce zvlhčování

1. Stiskněte mřížku výstupu vzduchu a sejměte kryt výlevky.
2. Nalijte vodu, ale nepřepĺnujte ji.
3. Nasad'te kryt výlevky a zavřete mřížku výstupu vzduchu.
4. Zapněte jej a vychutnejte si čistý, osvěžující vzduch.  
(Vodu ve výlevce je třeba vypustit a poté vyměnit).

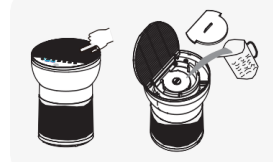



## Začínáme

### Příprava na spuštění



- Filtr je spotřební materiál, proto se na něj nevztahují naše záruční podmínky. Před sejmutím ochranného obalu se ujistěte, že je filtr v dobrém stavu.
- Nepoužívejte prosím čističku vzduchu bez filtru.
- Před výměnou filtru musí být přístroj odpojen od napájení.
- Odstraňte veškerou zbývající vodu ve výlevce a vytřete výlevku do sucha.

### Zapnutí napájení

- **Umístěte čističku vzduchu na rovný povrch a poté zasuňte zástrčku do zásuvky**
- Tento výrobek lze používat pouze v zásuvce 100-240 V 50/60 Hz.
- Před zasunutím zástrčky do zásuvky se ujistěte, že máte suché ruce i zástrčku. Pokud máte na ruce nebo na zástrčce vodu, před zasunutím zástrčky do zásuvky ji i své ruce osušte.
- Po zapnutí napájení kontrolka na ovládacím panelu jednou zabliká. Po uplynutí 1 sekundy všechny ostatní kontrolky kromě poloviční kontrolky vypínače zhasnou.

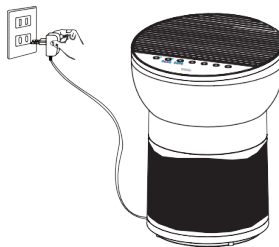

- Při používání zavřete dveře a okna;
- Pokud se kvalita vzduchu po určité době provozu čističky vzduchu nezlepší, otevřete dveře a okna, aby byla zachována cirkulace vzduchu. (V extrémních prostředích)

## Ovládací panel



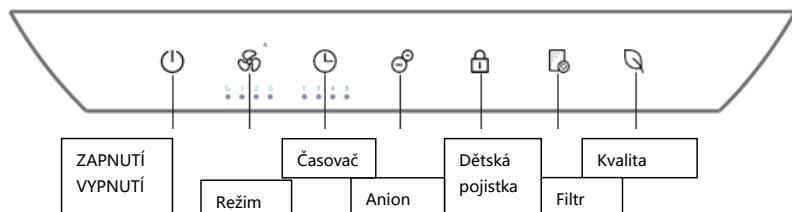



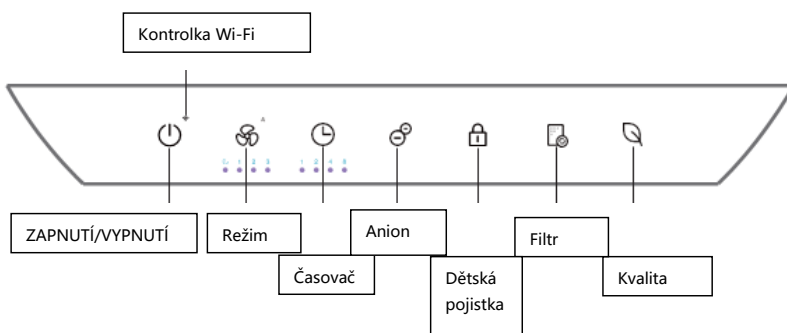



Ovládací panel breeva A2







Ovládací panel Wi-Fi breeva A2



## Návod k použití

ZAPNUTÍ/VYPNUTÍ	
 Light on 	<p><b>Zasuňte síťovou zástrčku do zásuvky a stisknutím tlačítka „on/off“ přístroj zapněte</b></p> <ul style="list-style-type: none"> <li>● Zasuňte síťovou zástrčku do zásuvky a stisknutím tlačítka „on/off“ přístroj zapněte</li> <li>● Když je čistička vzduchu zapnutá, stisknutím tlačítka napájení přejděte do pohotovostního stavu. Kontrolka tlačítka napájení bude svítit do poloviny. * Pohotovostním režimem se rozumí stav, kdy je přístroj připojen k napájení, ale není zapnutý</li> </ul>
<p>Režim</p>  Light on 	<ul style="list-style-type: none"> <li>● Při zapnutém napájení stiskněte tlačítko rychlosti proudění vzduchu a nastavte rychlost proudění v následujícím pořadí: Spánek-1. rychlostní stupeň-2. rychlostní stupeň-3. rychlostní stupeň-Automatický.</li> <li>● V automatickém režimu, když je kvalita vzduchu vynikající, pracuje na první rychlostní stupeň, když je kvalita vzduchu střední, pracuje na druhý rychlostní stupeň, a když je kvalita vzduchu špatná, pracuje na třetí rychlostní stupeň.</li> <li>● V režimu spánku jsou všechna světla nastavena na 50% jas. Stisknutím a podržením tlačítka rychlosti proudění vzduchu po dobu 3 sekund zapnete/vypnete světla na ovládacím panelu. Když jsou světla na ovládacím panelu vypnutá, po dotyku se zbytek panelu s tlačítky rozsvítí na 50 %. Pokud do 10 sekund neprovedete žádnou operaci, světla opět zhasnou.</li> </ul>
<p>Časovač</p>  Light on 	<ul style="list-style-type: none"> <li>● Stisknutím tlačítka časovače při zapnutém přístroji zapnete funkci časovače. Čas lze nastavit na časové intervaly 1H-2H-4H-8H a příslušná kontrolka se rozsvítí bíle. Po nastavení časovače vypnutí stisknutím tlačítka napájení zrušíte nastavení časovače a okamžitě přejděte do pohotovostního režimu.</li> </ul>
<p>Anion</p>  Light on 	<ul style="list-style-type: none"> <li>● Když je přístroj zapnutý, stisknutím tlačítka anion zapnete/vypnete funkci anion.</li> </ul>
<p>Dětská pojistka</p>  Light on 	<ul style="list-style-type: none"> <li>● Stisknutím a podržením po dobu 3 sekund zapnete zámek panelu. Jakmile je panel uzamčen, uživatelé nebudou moci měnit žádná nastavení. Zařízení odemknete stisknutím ikony zámku na 3 sekundy.</li> </ul>

## Návod k použití

Filtr	
 	<ul style="list-style-type: none"><li>• Interní časovač počítá kumulativní dobu provozu. Když kontrolka filtru bliká červeně (při každém zapnutí) a třikrát zazní bzučák, znamená to, že filtr bude třeba brzy vyměnit. Když kontrolka filtru blikne červeně (při každém zapnutí) a bzučák zazní pětkrát, bude třeba filtr co nejdříve vyměnit (Doba časovače je vypočítána laboratorním simulačním testem, který nemusí zcela odpovídat skutečnému používání. V případě intenzivního používání může být nutné vyměnit filtr ještě před uplynutím času).</li><li>• Po výměně filtru stiskněte a podržte tlačítko resetování filtru po dobu 3 sekund, bzučák jednou zazní a kontrolka se rozsvítí bíle.</li></ul>
Kvalita vzduchu (bez funkce tlačítka)	
	<ul style="list-style-type: none"><li>• Ikona se změní podle kvality vzduchu naměřené snímačem prachu a těžkých organických látek. Pokud svítí bíle, je kvalita vzduchu vynikající; Když svítí žlutě, kvalita vzduchu je střední; Když svítí červeně, kvalita vzduchu je špatná.</li></ul>
Připojení k síti Wi-Fi (pouze u modelu breeva A2 Wi-Fi)	
 	<ul style="list-style-type: none"><li>• Po zapnutí zařízení stiskněte a podržte tlačítko napájení po dobu 3 sekund. Poté se ozve zvukový signál, který signalizuje, že je zařízení připraveno ke spárování.</li><li>• Jakmile se jednotka začne párovat, ikona Wi-Fi začne rychle blikat.</li><li>• Jakmile jednotka dokončí párování a je připojena k WiFi, ikona se bude zobrazovat trvale, dokud bude připojena.</li><li>• Párování WiFi se automaticky vypne, pokud po 8 minutách nedojde k žádné akci.</li></ul>

## Pokyny pro připojení aplikace

Pouze pro breeva A2 Wi-Fi

### Stáhněte si aplikaci

Pro stažení a instalaci aplikace TCL HOME můžete naskenovat níže uvedený QR kód nebo vyhledat „TCL HOME“ v obchodě Apple App Store a Google Play Store.



### Konfigurace zařízení

Po zapnutí zařízení stiskněte na 3 sekundy tlačítko napájení, ozve se bzučák, kontrolka Wi-Fi začne rychle blikat a zařízení přejde do režimu konfigurace. Pokud kontrolka WiFi stále svítí, lze po dokončení konfigurace zařízení ovládat pomocí aplikace TCL HOME. [Vypnutí Wi-Fi]: Dlouhým stisknutím tlačítka napájení na 3 sekundy přejdete do stavu konfigurace sítě (kontrolka Wi-Fi bliká), dalším stisknutím tlačítka napájení Wi-Fi vypnete.



#### Připomenutí

- Pokud se připojení nezdaří, zkontrolujte následující seznam:
- a. Zkontrolujte, zda je zapnuta funkce Bluetooth.
  - b. Při přidávání zařízení se ujistěte, že jste připojeni k síti Wi-Fi.
  - c. Umístěte chytrý telefon co nejbližší k zařízení.
  - d. Telefon není v úsporném režimu.

### Hlasové ovládání

- Po dokončení konfigurace vstupte na obrazovku aplikace, klikněte na pravý horní roh a vstupte do nastavení hlasového provozu:
- a. Kliknutím na funkci zahájíte připojení k hlasovému asistentovi.
  - b. TCL HOME je kompatibilní s hlasovými asistenty Alexa i Google.
  - c. Zobrazí se průvodce hlasovým ovládáním.

### Tipy

- a. Protože aplikaci TCL Home neustále vylepšujeme, abychom vám poskytli lepší zážitek, může se skutečný návod velmi mírně lišit od výše uvedeného. To však není žádný problém, naše aplikace obsahuje nejnovější informace, které vás budou informovat.
- b. Zařízení jsou kompatibilní pouze s pásmem 2,4 GHz, nikoli s pásmem 5 GHz. (Nemusíte se obávat, všechny sítě WiFi mají standardně dodávané pásmo 2,4 GHz).

**POZNÁMKA:** Při připojení k síti WiFi zůstane ikona WiFi svítit, i když je přístroj vypnutý. Po vypnutí jednotky však ikona WiFi ztlumí jas na 50 %. Pokud se jednotka odpojí od sítě WiFi, můžete ji kdykoli opravit.

## Údržba

### Bezpečnostní opatření pro údržbu:

- Před údržbou musíte jednotku odpojit od sítě, abyste odpojili napájení.

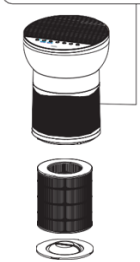
<p><b>Kompozitní filtr</b></p> <ul style="list-style-type: none"> <li>• K údržbě filtru použijte vysavač.</li> <li>• Filtr není možné prát.</li> <li>※ Filtr čistěte jednou za dva týdny.</li> </ul>	<ul style="list-style-type: none"> <li>• Tělo a ovládací panel otřete měkkým hadříkem.</li> <li>• Neotírejte tvrdým hadříkem, jinak dojde k poškození povrchu.</li> <li>• K čištění napájecího kabelu použijte suchý hadřík, abyste předešli možnému zranění (úrazu elektrickým proudem).</li> <li>• Při čištění používejte neutrální čisticí prostředek. K čištění nikdy nepoužívejte dekontaminační prášek, alkalický čisticí prostředek, ředidlo, bělidlo, alkohol nebo benzín.</li> </ul>												
<p><b>Filtr čistěte vysavačem</b></p> <ul style="list-style-type: none"> <li>• Materiál filtru se snadno poškodí, proto buďte při čištění šetrní, aby nedošlo k jeho poškození.</li> <li>※ Filtr je spotřební materiál, na který se nevztahuje záruka na výrobek. Prosíme, udržujte a používejte jej správně, aby nedošlo k jeho poškození.</li> </ul> <p>Kartáčová tryska nebo tryska s meziprostorem</p> 													
<p><b>!</b> Připomenutí</p> <ul style="list-style-type: none"> <li>• Nepoužívejte, pokud je filtr vyjmutý. (Ztrácí funkci odstraňování prachu a dezodorizace a vdechovaný prach může způsobit poruchu čidla v přístroji.)</li> <li>• Během údržby libovolně neumisťujte vyjmuté příslušenství. (O příslušenství je možné zakopnout nebo ho poškodit a děti by se mohly při hře s ním zranit.)</li> <li>• Ve výrobku je výlevka. Pokud výrobek shodíte nebo převrhnete, voda ve výlevce přeteče. Před opětovným spuštěním nechte přístroj 2 hodiny stát.</li> </ul>	<table border="1"> <tr> <td colspan="2" data-bbox="632 973 1031 1019">Referenční doba pro výměnu filtru</td> </tr> <tr> <td data-bbox="632 1019 757 1065"></td> <td data-bbox="757 1019 1031 1065">Výměnný cyklus</td> </tr> <tr> <td data-bbox="632 1065 757 1143">Kompozitní filtr</td> <td data-bbox="757 1065 1031 1143">Když bliká kontrolka na panelu (je třeba jej vyměnit každých 6 měsíců po použití)</td> </tr> <tr> <td colspan="2" data-bbox="632 1143 1031 1220">Podmínky: Doba používání výrobku je 12 hodin/den a prostředí pro používání je normální.</td> </tr> <tr> <td colspan="2" data-bbox="632 1220 1031 1277">Pokud je znečištění prostředí vysoké, zkrátte dobu výměny podle potřeby.</td> </tr> <tr> <td colspan="2" data-bbox="632 1277 1031 1527"> <p>※ V závislosti na skutečném prostředí použití a způsobu použití se může cyklus výměny filtru měnit. Pokud se domníváte, že čistička vzduchu nefunguje dobře z důvodu náročného prostředí používání, vyměňte filtr.</p> <ul style="list-style-type: none"> <li>• Po výměně filtru stiskněte a podržte tlačítko osvětlení po dobu 3 sekund, bzučák jednou zazní, indikátor na panelu se změní z červené na bílou a resetování je dokončeno.</li> <li>• Použitý filtr zlikvidujte jako nehořlavý odpad.</li> </ul> </td> </tr> </table>	Referenční doba pro výměnu filtru			Výměnný cyklus	Kompozitní filtr	Když bliká kontrolka na panelu (je třeba jej vyměnit každých 6 měsíců po použití)	Podmínky: Doba používání výrobku je 12 hodin/den a prostředí pro používání je normální.		Pokud je znečištění prostředí vysoké, zkrátte dobu výměny podle potřeby.		<p>※ V závislosti na skutečném prostředí použití a způsobu použití se může cyklus výměny filtru měnit. Pokud se domníváte, že čistička vzduchu nefunguje dobře z důvodu náročného prostředí používání, vyměňte filtr.</p> <ul style="list-style-type: none"> <li>• Po výměně filtru stiskněte a podržte tlačítko osvětlení po dobu 3 sekund, bzučák jednou zazní, indikátor na panelu se změní z červené na bílou a resetování je dokončeno.</li> <li>• Použitý filtr zlikvidujte jako nehořlavý odpad.</li> </ul>	
Referenční doba pro výměnu filtru													
	Výměnný cyklus												
Kompozitní filtr	Když bliká kontrolka na panelu (je třeba jej vyměnit každých 6 měsíců po použití)												
Podmínky: Doba používání výrobku je 12 hodin/den a prostředí pro používání je normální.													
Pokud je znečištění prostředí vysoké, zkrátte dobu výměny podle potřeby.													
<p>※ V závislosti na skutečném prostředí použití a způsobu použití se může cyklus výměny filtru měnit. Pokud se domníváte, že čistička vzduchu nefunguje dobře z důvodu náročného prostředí používání, vyměňte filtr.</p> <ul style="list-style-type: none"> <li>• Po výměně filtru stiskněte a podržte tlačítko osvětlení po dobu 3 sekund, bzučák jednou zazní, indikátor na panelu se změní z červené na bílou a resetování je dokončeno.</li> <li>• Použitý filtr zlikvidujte jako nehořlavý odpad.</li> </ul>													

## Řešení problémů

V následujícím seznamu jsou uvedeny problémy, se kterými se můžete během používání setkat. Pokud se vám na základě níže uvedených informací nepodaří problém vyřešit, obraťte se na místního prodejce.

Problémy	Možné řešení
Červená kontrolka na panelu dlouho bliká.	Ignorovali jste upozornění na nutnost výměny filtru. Když červená kontrolka na panelu začne blikat, nevměnil jste filtr včas; Musíte filtr vyměnit a stisknout a podržet tlačítko osvětlení po dobu 3 sekund. Po dokončení obnovy kontrolka zhasne.
Z výstupu vzduchu není vypouštěn žádný vzduch.	Výrobek není připojen ke zdroji napájení. Zasuňte zástrčku do zásuvky a výrobek zapněte.
Výrobek je v provozu již delší dobu a kvalita vzduchu se výrazně nezlepšila.	Určitý filtr nemusí být uvnitř výrobku umístěn tak, jak by měl. Dbejte na to, abyste filtr instalovali ve správném pořadí, počínaje nejvnitřnějším filtrem: kompozitní filtr-základna.
	Vnitřní vlhkost je příliš vysoká, takže se tvoří kondenzát. Neumisťujte výrobek na místo s vysokou vlhkostí, jako je koupelna, toaleta
	V okolí výrobku se vyskytují překážky, které ovlivňují čisticí účinek. (Viz návod k použití.)
Místnost, ve které se výrobek nachází, je příliš velká. Doporučená plocha místnosti pro tento výrobek je přibližně 182 čtverečních stop.	
Obtížně se odstraňují nečistoty ve vzduchu.	Je filtr znečištěný? Pokud po údržbě nedojde ke zlepšení, vyměňte filtr.
Vzduch vanoucí z výstupu vzduchu má zvláštní zápach.	Je přístroj používán v místech se silným zápachem? Pokud jej používáte v prostředí se silnými pachy, jako jsou cigarety a grilování, filtr bude během několika týdnů nebo měsíců produkovat nepříjemný zápach. Vyměňte prosím filtr a udržujte přístroj dobře větraný.
Po dotyku tlačítek nereaguje.	Nejprve se ujistěte, zda je tlačítko dětské pojistky uzamčeno, pro jeho odemknutí je třeba stisknout a podržet tlačítko dětské pojistky po dobu 3 sekund a poté se dotknout ostatních tlačítek pro ovládání.
Nádržku na vodu nelze po přidání vody zapnout.	Zkontrolujte, zda je spínač výstupu vzduchu stisknutý na svém místě.

## Specifikace

Model výrobku	breeva A2 / breeva A2 Wi-Fi
Jmenovité napětí	24V
Jmenovitý výkon	26W
Rychlost dodávky čistého vzduchu (CADR)	117 cfm 200 m <sup>3</sup> /h
Použitelná oblast	182 čtverečních stop

## **Zákaznická podpora**

Usilujeme o vaši 100% spokojenost a rádi bychom získali vaši zpětnou vazbu na náš výrobek a služby. Pokud je něco, co nesplnilo vaše očekávání, máte nějaké dotazy týkající se vašeho nového výrobku, klidně nás kontaktujte prostřednictvím [www.tcl.com](http://www.tcl.com).

## **TCL OVERSEAS MARKETING LIMITED**

7/F BUILDING 22E, 22 SCIENCE PARK EAST AVENUE, HONG KONG SCIENCE PARK, SHATIN NT

[www.tcl.com](http://www.tcl.com)

- \* Před kontaktováním zákaznické podpory si prosím připravte fakturu a sériové číslo výrobku

