

xiaomi Vacuum Cleaner G10 Plus Uživatelská příručka



Bezpečnostní pokyny

Tento výrobek je určen pouze pro použití v domácnostech. Před použitím si pečlivě přečtěte tuto příručku a uschovejte si ji pro budoucí použití.

Tento výrobek mohou používat děti od 8 let a starší a osoby se sníženými fyzickými, smyslovými nebo duševními schopnostmi nebo s nedostatkem zkušeností a znalostí, pokud jsou pod dohledem nebo byly poučeny o bezpečném používání výrobku a rozumí souvisejícím nebezpečím. Děti si se spotřebičem nesmí hrát. Čištění a užitelskou údržbu nesmí provádět děti bez dozoru.

Nepoužívejte výrobek při okolní teplotě vyšší než 38 °C nebo nižší než 5 °C nebo na podlahu pokrytou kapalinami nebo lepkavými látkami.

Pokud dojde k poškození nabíječky nebo baterie, musí být nahrazeny speciálním kabelem nebo sestavou, které jsou k dispozici u výrobce nebo jeho servisního zástupce.

Abyste snížili riziko požáru, výbuchu nebo zranění osob, před použitím zkontrolujte, zda nejsou lithium-iontová baterie a nabíječka poškozeny. Pokud je baterie nebo nabíječka poškozená, vysavač nepoužívejte.

Vysavač používejte pouze na suché vnitřní povrchy. Vysavač neinstalujte, nenabíjejte ani nepoužívejte venku, ani v koupelnách nebo v blízkosti bazénu.

Nedotýkejte se zástrčky ani žádné části vysavače mokřima rukama.

Kartáčová lišta s vysokým točivým momentem, mini elektrický kartáč, baterie, prodlužovací tyč a vysavač jsou elektricky vodivé a neměly by být ponořeny do vody nebo jiné kapaliny. Ujistěte se, že jsou všechny díly po provedení čištění důkladně suché.

Abyste předešli zranění způsobenému pohyblivými částmi, před čištěním kartáčové lišty s vysokým točivým momentem a elektrického minikartáče vysavač vypněte. Před použitím vysavače musí být správně nainstalována vysokootáčková kartáčová lišta, prachová nádoba a filtr.

Vysavač nepoužívejte k vysávání hořlavých nebo vznětlivých kapalin, jako je benzín, bělidlo, čpavek nebo čističe kanalizace, ani jiných kapalin, např. vody.

Vysavačem nevysávejte částice sádrokartonu, popel, například z krby, ani kouřící nebo hořící materiály, jako je uhlí, nedopalky cigaret nebo zápalky.

1 Vysavač nepoužívejte k vysávání ostrých nebo tvrdých předmětů, jako je sklo, hřebíky, šrouby nebo mince, které by mohly výrobek poškodit.

Udržujte vlasy, volné oblečení, prsty a jiné části těla mimo dosah otvorů a pohyblivých částí vysavače. Sací otvor, prodlužovací tyč ani jiné příslušenství nesměřujte směrem k očím nebo uším a nekládejte je do úst.

Nevkládejte do otvorů vysavače žádné předměty ani nepoužívejte vysavač se zablokovaným otvorem. Udržujte vysavač bez prachu, žmolků, vlasů nebo jiných předmětů, které by mohly omezit proudění vzduchu.

Neopírejte vysavač o židli, stůl nebo jiný nestabilní povrch, protože by mohlo dojít k poškození výrobku nebo zranění osob.

Pokud dojde k poruše vysavače z důvodu jeho převržení nebo poškození, obraťte se na autorizovaný servis. Nikdy se nepokoušejte vysavač sami rozebírat.

Před použitím vysavače musí být řádně nainstalován kryt prachové nádoby, pre-filtr, cyklonová sestava a filtr. Ujistěte se, že je nabíječka odpojena od sítě, pokud není delší dobu používána, a také před prováděním jakékoli údržby nebo oprav.

Při používání vysavače k úklidu schodů buďte obzvláště opatrní.

Varování před nebezpečím požáru: Na filtr vysavače nenanášejte žádné vonné látky. Tyto typy výrobků obsahují hořlavé chemické látky, které mohou způsobit požár vysavače.

Nevystavujte baterii a spotřebič ohni, protože by mohlo dojít k výbuchu.

Baterii a výrobek NEVYSTAVUJTE vodě, slané vodě ani jiným kapalinám ani je do nich neponořujte.

VAROVÁNÍ: Nepoužívejte baterie a nabíječky jiných výrobců.

Používejte pouze nabíječku BLJ24W308080P-V.

Používejte pouze s baterií V2210-7S1P-BCA/V2210-7S1P-BWA.

Při používání vysavače důsledně dodržujte pokyny uvedené v této uživatelské příručce. Uživatelé nesou odpovědnost za případné ztráty nebo škody, které mohou vzniknout nesprávným používáním vysavače.

Přehled o produktu

Seznam příslušenství



Prodlužovací tyč

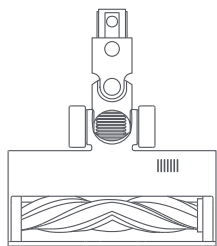

Kartáčová lišta s vysokým točivým momentem

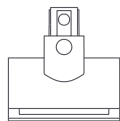

Mini elektrický kartáč



Hubice na čištění štěrbin

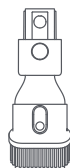

Kartáčová hubice 2 v 1



Nabíječka



Nádoba na vodu

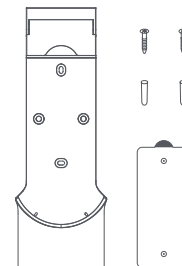

Nabíjecí a úložný držák 2 v 1
(obsahuje šroub 2x, hmoždinku 2x, a nálepku s montážní šablonou)



Mopovací poduška
(předinstalována)

Poznámka: Vyobrazení výrobku, příslušenství a uživatelského rozhraní v uživatelské příručce slouží pouze pro referenční účely. Skutečný produkt a funkce se mohou lišit v důsledku vylepšení produktu.

Název komponentů

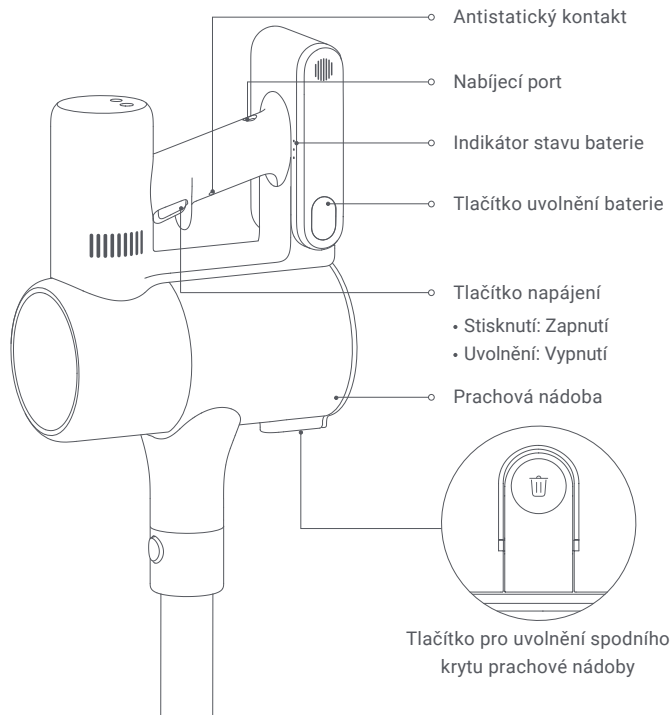
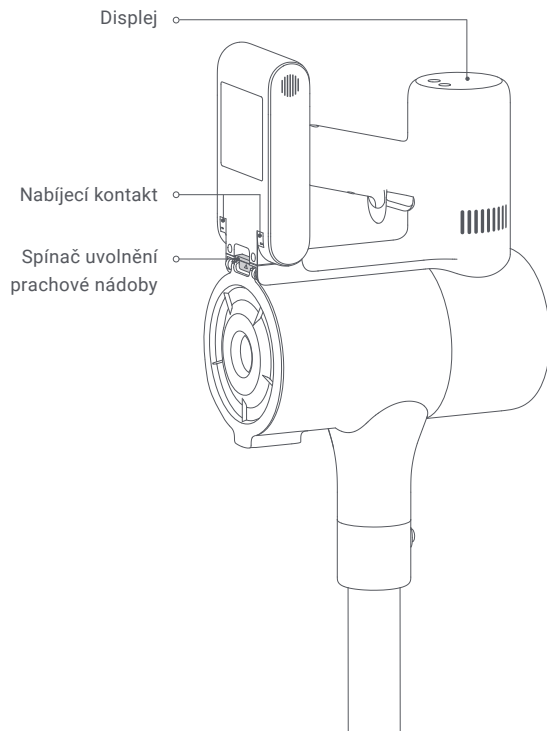

Displej

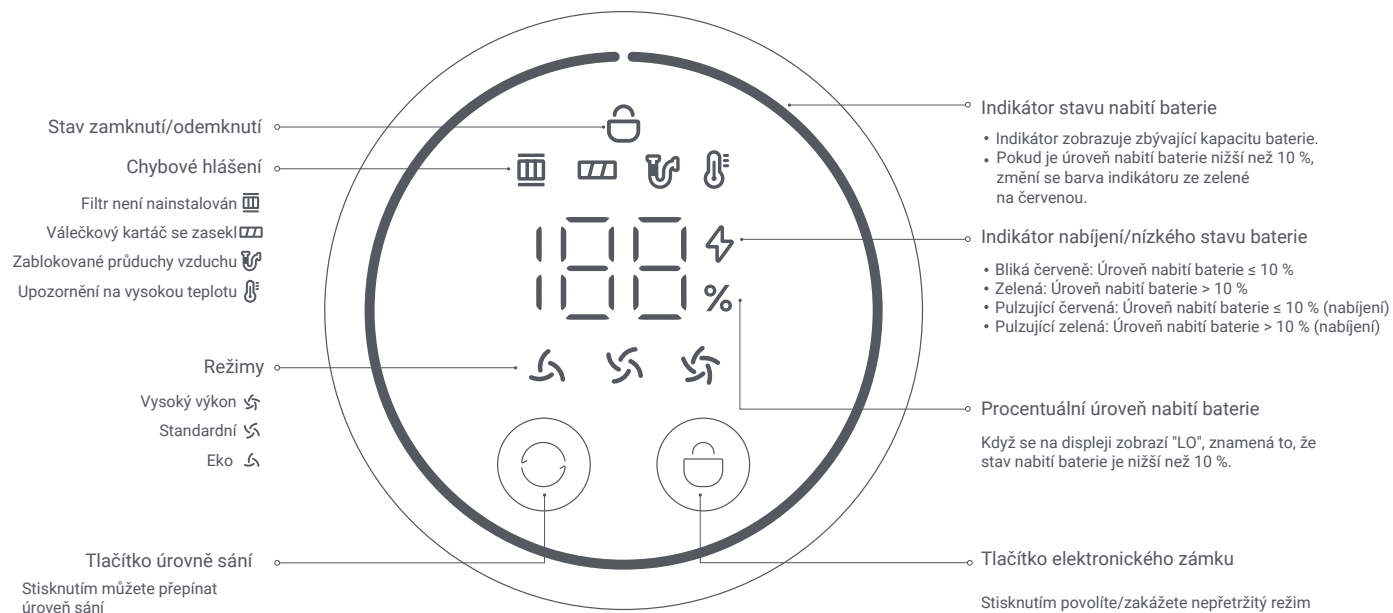

Poznámka: Pokud dojde k poruše vysavače, zobrazí se na displeji chybové hlášení. Řešení naleznete v části Odstraňování problémů.

Instalace

Instalace příslušenství na vysavač

 Vložte jej tak, aby zapadl na místo

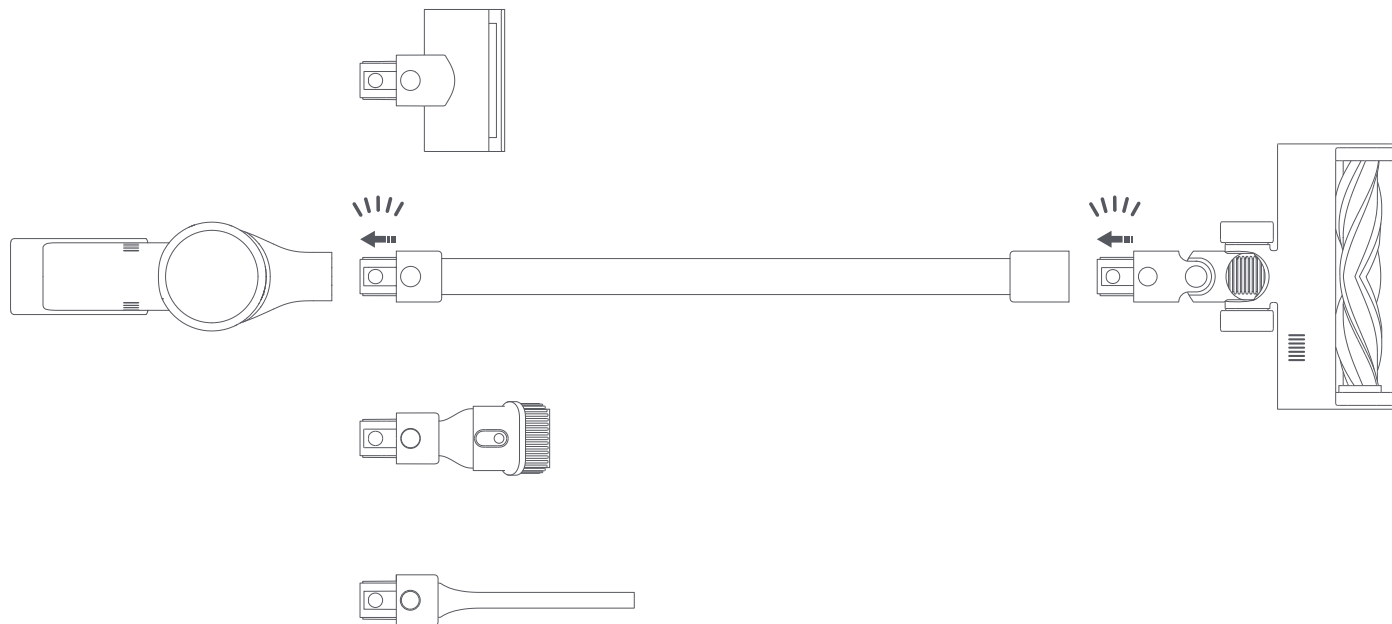

Poznámka: Mini elektrický kartáč nepoužívejte s prodlužovací tyčí.

Instalace nabíjecího a úložného držáku 2 v 1

1. Nabíjecí a úložný držák 2 v 1 by měl být umístěn na chladném a suchém místě v blízkosti elektrické zásuvky. Před instalací se ujistěte, že v prostoru přímo za místem, kde bude držák nainstalován, nejsou žádné dráty ani potrubí.
2. Spodní část nálepky montážní šablony by měla být v rovině a alespoň 1,03 m od země a její horní část by měla mít nad sebou alespoň 30 cm volného prostoru.
3. Pomocí elektrické vrtáčky s vrtákem o průměru 8 mm vyvrtejte otvor do každého otvoru označeného na nálepce montážní šablony a poté do každého otvoru vložte hmoždinku.
4. Zarovnejte montážní otvory na nabíjecím a úložném držáku 2 v 1 s otvory na stěně a připevněte držák ke stěně pomocí přiložených šroubů.

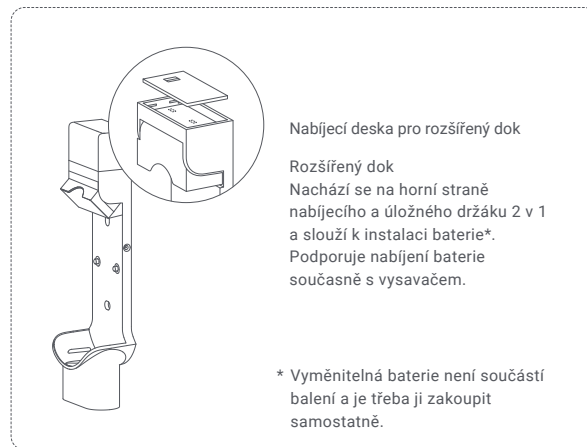
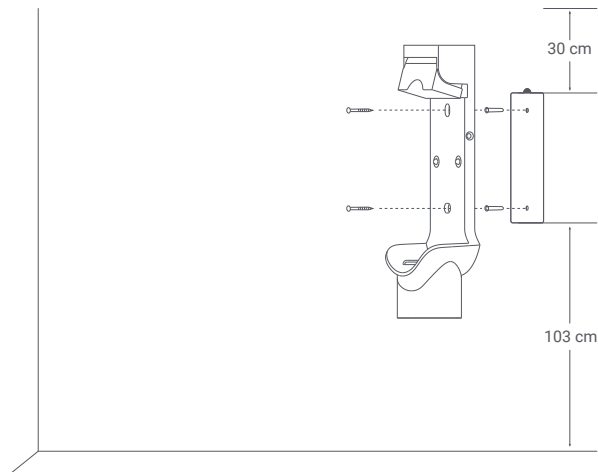

Doporučená výška: Nejméně 1,03 m nad zemí

Nabíjení

Indikátor stavu baterie

Poznámka: ○ znamená vypnuto, ● znamená zapnuto a ●○ znamená blikání.

- | | | | | | | |
|-----|----|---|------------------|------|------|---------------------------|
| ●○ | ○ | ○ | Vybitá baterie | ●●●○ | ●○ | Téměř plně nabitá baterie |
| ●●○ | ●○ | ○ | Polovina baterie | ●●●● | ●●●● | Plně nabitá baterie |

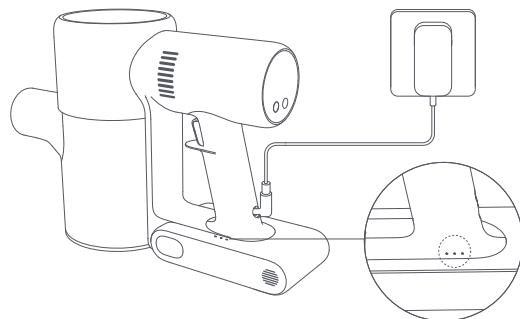

Indikátor stavu baterie

Nabíjení vysavače pomocí nabíječky

Jakmile je vysavač plně nabitý, indikátor po 5 minutách zhasne a vysavač přejde do úsporného režimu.

Obrazovka displeje

Číslo na displeji představuje aktuální stav nabití baterie v procentech během nabíjení. Když se číslo změní na 100, je baterie plně nabitá.

Když se vysavač nabíjí, můžete stisknutím tlačítka napájení rozsvítit displej a zkontrolovat aktuální stav nabití v procentech.

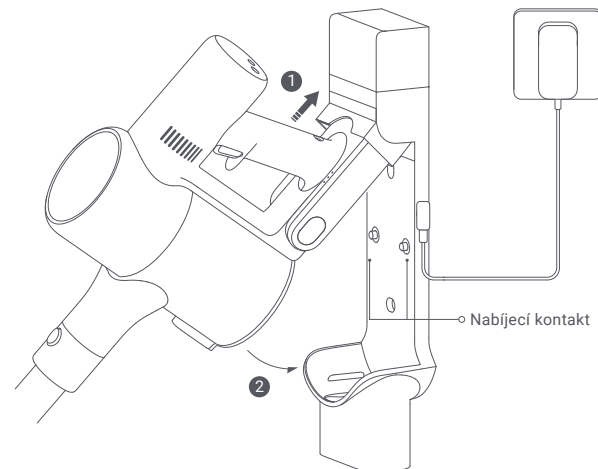

Nabíjení vysavače v nabíjecím držáku

Poznámky:

- Před prvním použitím vysavač plně nabijte. To trvá přibližně 4 hodiny. Během nabíjení nelze vysavač používat.
- Vysávání na nejvyšší úroveň sání po delší dobu způsobí zahřátí baterie, což může prodloužit dobu nabíjení.
- Před nabíjením vysavač raději nechte 30 minut vychladnout.

Používání

Přepínání úrovní sání

Stisknutím tlačítka  můžete přepínat mezi úrovněmi sání Eko, Standard a Turbo. Na displeji se zvýrazní příslušný indikátor úrovně sání.

Poznámka: Po vypnutí a opětovném zapnutí vysavače bude úroveň sání odpovídat poslední použité úrovni.

Pracovní režimy

Vysavač má dva pracovní režimy, z nichž si můžete vybrat vhodný na základě svých potřeb při úklidu.

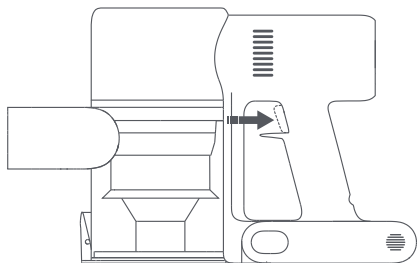

• Nekontinuální režim

Podržením tlačítka napájení vysavač spustíte a uvolněním jej zastavíte.



Nekontinuální režim

• Kontinuální režim

Stisknutím tlačítka  aktivujete kontinuální režim a poté vysavač zapnete stisknutím tlačítka napájení. Kontinuální režim ukončíte stisknutím tlačítka . Zapnutí kontinuálního režimu umožňuje nepřetržitý provoz vysavače bez nutnosti držení tlačítka napájení.

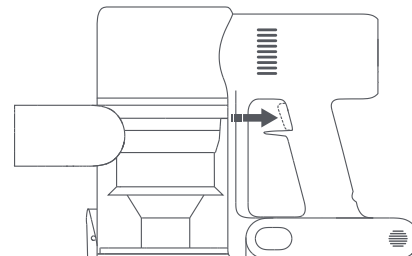
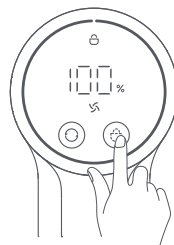

Kontinuální režim

Poznámky:

- V kontinuálním režimu přejde vysavač po stisknutí tlačítka napájení do pohotovostního režimu a po opětovném stisknutí tlačítka pokračuje v provozu.
- Pokud vysavač setrvá v pohotovostním režimu déle než 10 sekund, jeho displej zhasne a vysavač poté ukončí kontinuální režim.

Používání různého příslušenství

Kartáčová lišta s vysokým točivým momentem: Pro čištění různých typů podlah, jako je dřevo, mramor, dlaždice a koberce.

Poznámka: Kartáčovou lištu s vysokým točivým momentem je možné připojit přímo k vysavači.

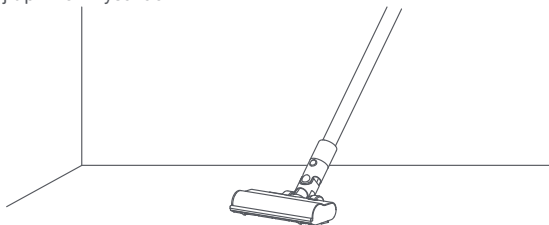

Hubice pro vysávání štěrbin: Pro vysávání úzkých štěrbin a míst kolem dveří, oken, podlahových lišt, rohů, schodů apod.

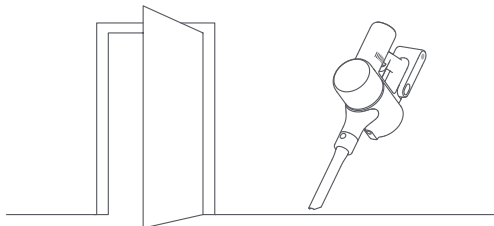

Poznámky:

- Pokud se některá z rotujících částí zasekne, vysavač se může automaticky vypnout. Odstraňte všechny zachycené cizí předměty a pokračujte v používání.
- Pokud se spustí ochrana baterie proti vysokým teplotám, vysavač automaticky přestane pracovat. Počkejte, dokud se teplota baterie nevrátí do normálu, a pak pokračujte v používání.

Mini elektrický kartáč: Pro vysávání nečistot, zvířecích chlupů a dalších odolných nečistot z pohovek, lůžkovin a jiných textilních povrchů.

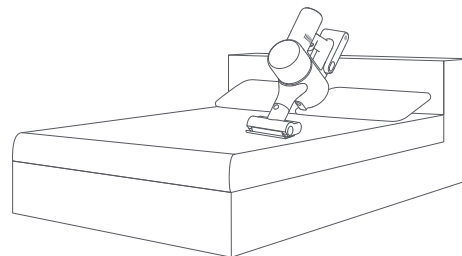

Kartáčová hubice 2 v 1: Pro vysávání záclon, pohovek, interiérů vozidel, konferenčních stolků atd.

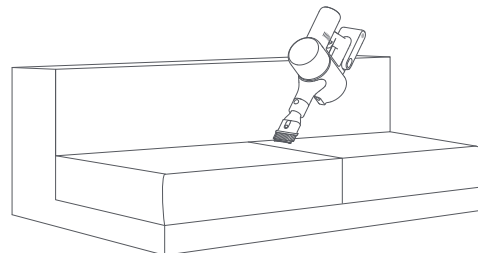

Použití funkce mopování

Poznámky:

- Nestoupejte na nádobu na vodu, mohlo by dojít k jejímu trvalému poškození.
- Pro dosažení lepšího výsledku je třeba silně znečištěné podlahy před vytíráním vysát.
- Funkci mopování nepoužívejte na kobercích.
- Nepoužívejte žádné čisticí ani dezinfekční prostředky.

1. Navlhčete mopovou podušku a vyždímejte z ní přebytečnou vodu, poté ji pevně připevněte ke dnu nádoby na vodu.

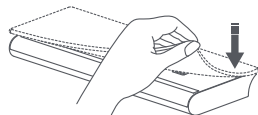

2. Otevřete zátku nádoby na vodu, nalijte přiměřené množství čisté vody a zátku zavřete.

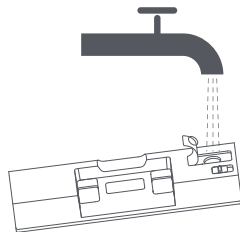
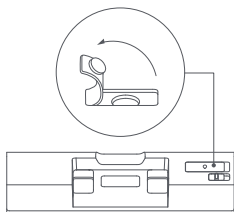

3. Připevněte kartáčovou lištu s vysokým točivým momentem k nádrži na vodu tak, že magnety na nich zarovnáte, dokud do sebe nezapadnou.

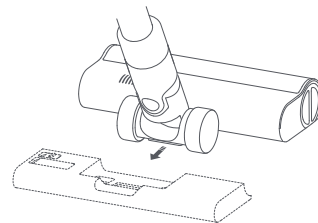

4. Tato funkce je určena k vysávání a stírání podlah z tvrdého dřeva a dlaždic.

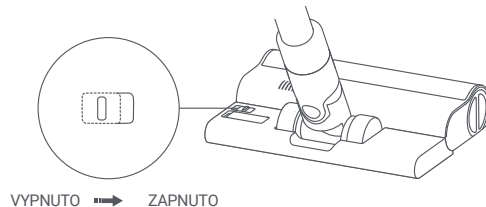

Poznámky:

- Množství vydávané vody se řídí kulovým ventilem v nádrži na vodu. Kulička je pohyblivá část a při spuštění a zastavování může vydávat zvuk kutálení. To je normální.
- Pokud ji nepoužíváte, ponechte vypínač v poloze VYPNUTO.

Péče a údržba

Bezpečnostní opatření při údržbě

- Vždy používejte originální díly, aby nedošlo ke ztrátě záruky.
- Pokud se filtr, prodlužovací tyč nebo kartáčová lišta s vysokým točivým momentem ucpou, vysavač přestane brzy pracovat. Chcete-li obnovit jeho funkčnost, vyčistíte ucpanou součástku.
- Pokud vysavač nebudete delší dobu používat, plně jej nabijte a odpojte jej od napájení, poté jej uložte v chladném prostředí s nízkou vlhkostí a mimo dosah přímého slunečního záření. Abyste zabránili nadměrnému vybití baterie, dobijte vysavač alespoň jednou za tři měsíce.

Čištění vysavače

Vysavač otřete měkkým, suchým hadříkem.

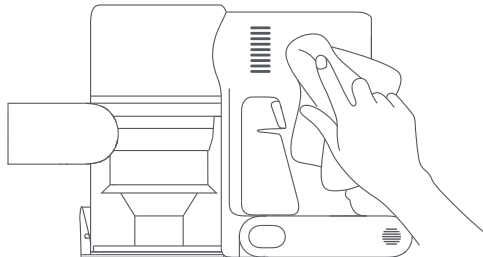

Čištění prachové nádoby, pre-filtru a cyklonové sestavy

1. Pokud je prachová nádoba naplněna až po značku "MAX", snižuje se čisticí schopnost vysavače. Pro obnovení výkonu včas vyprázdněte prachovou nádobu. Před vyprázdněním nádoby se ujistěte, že je vysavač odpojen od napájení, a nemačkejte jeho tlačítko napájení.

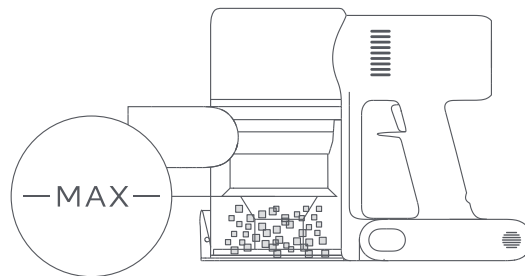

2. Stiskněte tlačítko pro uvolnění spodního krytu prachové příhrádky a vyprázdněte její obsah.

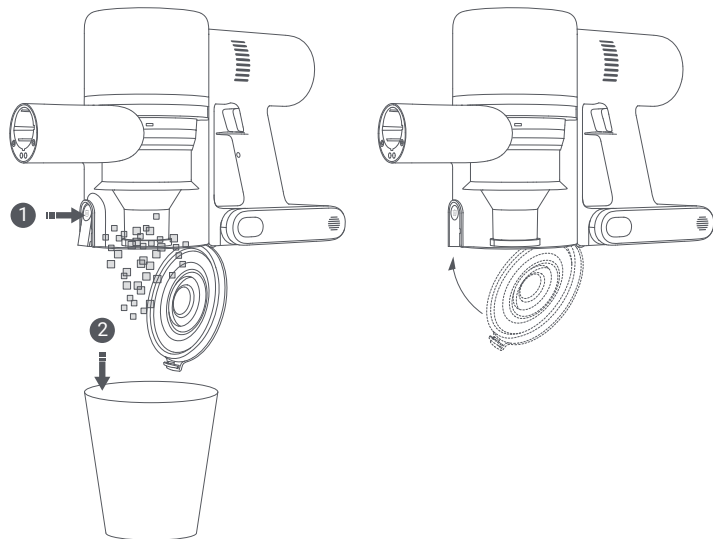

3. Zatáhněte za spínač uvolnění prachové nádoby ve směru znázorněném na obrázku 1, poté vyjměte prachovou nádobu z vysavače, jak je znázorněno na obrázku 2.

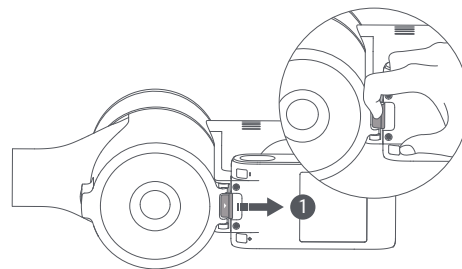

Spínač uvolnění prachové nádoby

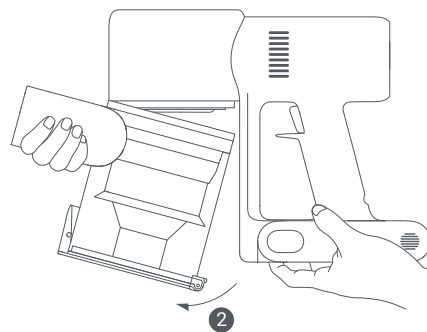

4. Nejprve vyjměte pre-filtr, poté zvedněte rukojeť cyklonové sestavy a otáčejte s ní proti směru hodinových ručiček, dokud se nezastaví, a poté za cyklonovou sestavu zatáhněte a vyjměte ji.

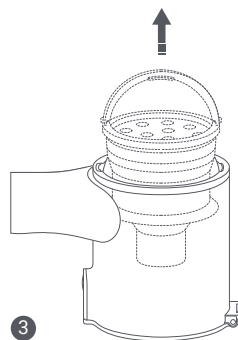
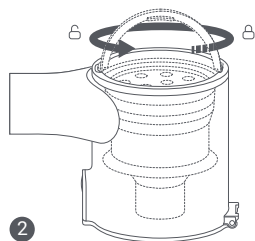
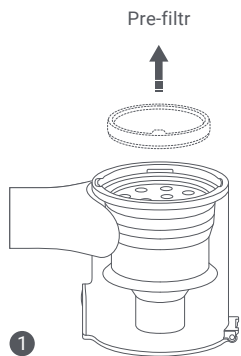

5. Pre-filtr, cyklonovou sestavu a prachovou nádobu opláchněte vodou, dokud nebudou čisté, a poté každou součást odložte na alespoň 24 hodin, aby důkladně vyschla.



Pre-filtr



Cyklonová sestava

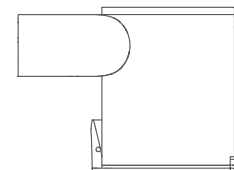

Prachová nádoba

Poznámky:

- Prachovou nádobu je nutné alespoň jednou měsíčně vypláchnout.
- Pre-filtr a cyklonová sestava by měly být čištěny jednou za 3 až 4 měsíce.

6. Pokud jsou kontaktní body vysavače znečištěné, otřete je měkkým suchým hadříkem.

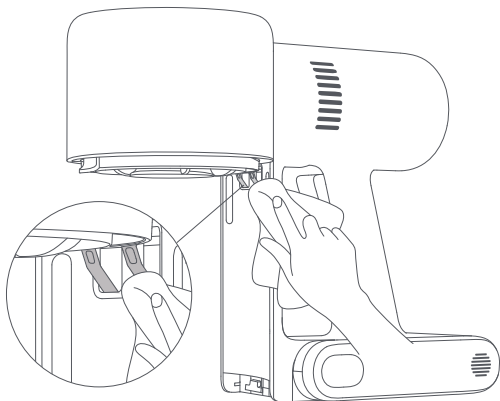

Poznámky:

- K čištění prachové nádoby nepoužívejte čisticí prostředky, leštidla ani osvěžovače vzduchu.
- Nečistěte prachový prostor, pre-filtr ani cyklónovou sestavu v myčce nádobí nebo pračce, ani se nepokoušejte sušit žádnou součást v sušičce, troubě, mikrovlnné troubě nebo v blízkosti otevřeného ohně.

Instalace prachové nádoby, pre-filtru a cyklónové sestavy

1. Vložte cyklónovou sestavu svisle do prachové nádoby a ujistěte se, že rukojeť cyklónové sestavy je zarovnána s drážkou na levé straně prachové nádoby. Otáčejte rukojetí ve směru hodinových ručiček, dokud nedojde k jejímu zajištění, a poté rukojeť sklopte dolů.
2. Vložte pre-filtr do cyklónové sestavy přední stranou nahoru.

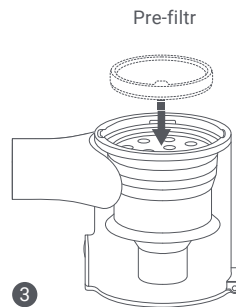
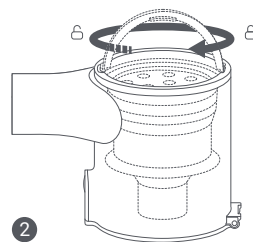
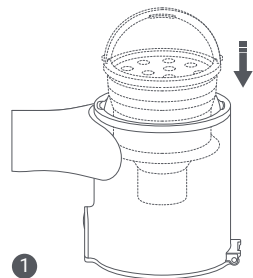

3. Mírně nakloňte prachovou nádobu tak, aby její drážka byla v jedné rovině s klipem na vysavači. Poté prachovou nádobu jemně zatlačte, dokud nezapadne na své místo.

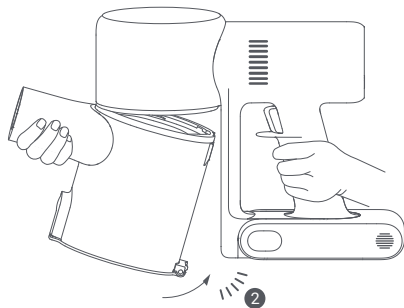
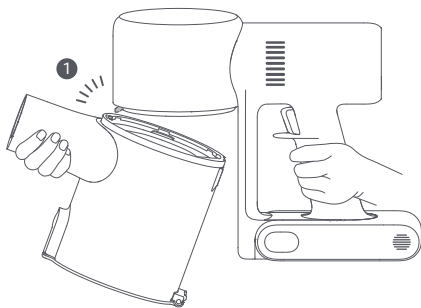

Vkládejte, dokud nezapadne na místo

Čištění filtru

1. Vyměňte prachovou nádobu tak, jak je znázorněno na obrázku.

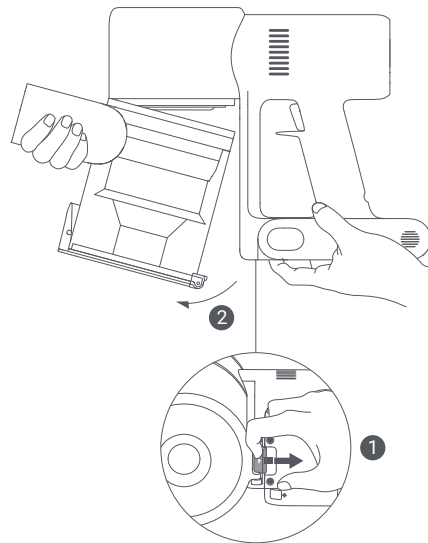

Spínač uvolnění prachové nádoby

Poznámky:

- Filtr se doporučuje čistit jednou za 4 až 6 měsíců.
- Filtr se doporučuje vyměnit jednou za 6 až 12 měsíců podle aktuálního stavu používání filtru.

2. Vyměňte filtr z vysavače jeho stažením směrem dolů ve směru znázorněném na obrázku.

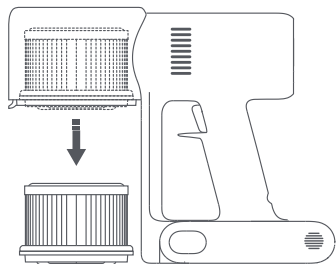

3. Vyčistěte filtr čistou vodou. Ujistěte se, že jste filtr otočili o 360°, abyste důkladně odstranili veškerý prach zachycený ve filtru. Několikrát na filtr lehce poklepejte, abyste odstranili přebytečné nečistoty.

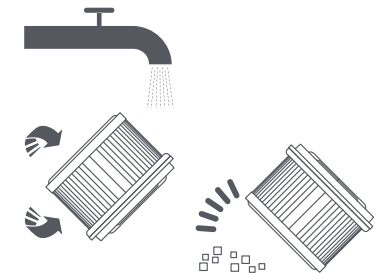

Poznámky:

- K čištění filtru používejte pouze čistou vodu. Nepoužívejte čisticí prostředky.
- Nepokoušejte se čistit filtr kartáčem nebo prstem.

4. Nechte filtr důkladně vyschnout po dobu nejméně 24 hodin.

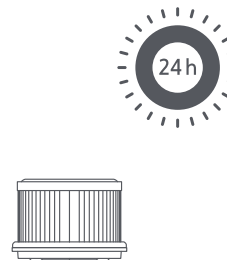

Instalace filtru

1. Vložte filtr do vysavače a jemně jej zatlačte dolů, jak je znázorněno na obrázku.

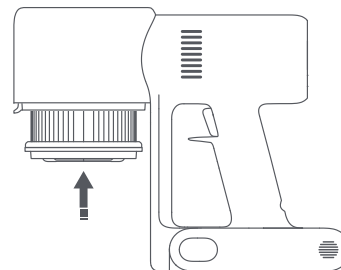

2. Znovu nainstalujte prachovou nádobu.

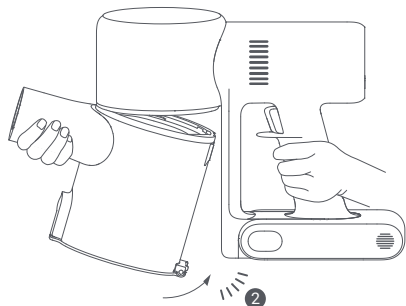
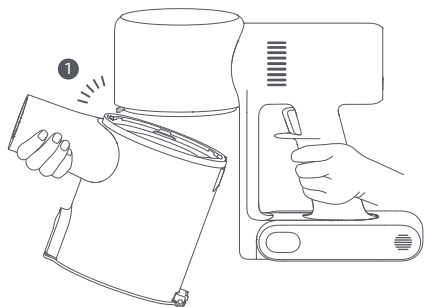

Vkládejte, dokud nezapadne na místo

Čištění kartáčové lišty s vysokým točivým momentem

1. Otáčejte zámek proti směru hodinových ručiček, dokud se nezastaví, a poté vyjměte válečkový kartáč z kartáčové lišty s vysokým točivým momentem.

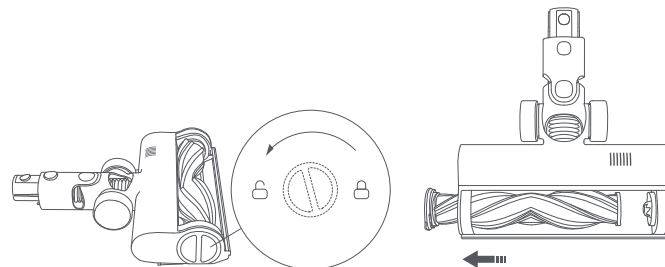

2. Pomocí nůžek odstříhnete a odstraňte všechny vlasy nebo jiné nečistoty zamotané kolem válečkového kartáče. Suchým hadříkem nebo papírovou utěrkou setřete přebytečný prach z drážek a průhledného plastového krytu.

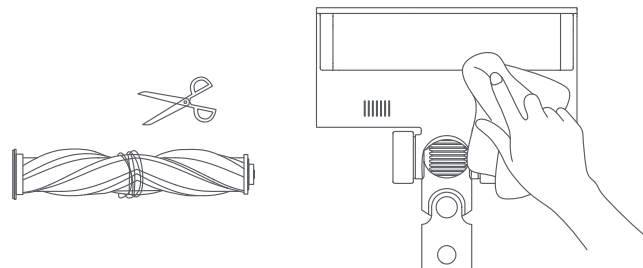

3. Po delším používání může dojít ke znečištění válečkového kartáče, který je potřeba umýt. Po umytí nechte válečkový kartáč důkladně vyschnout tak, že jej postavíte na výšku na dobře větraném místě po dobu nejméně 24 hodin.

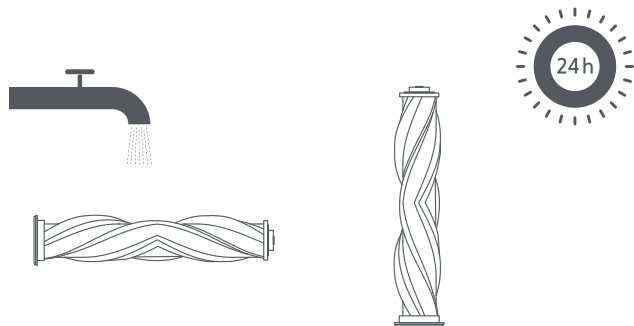

4. Ujistěte se, že je válečkový kartáč zcela suchý, a poté zarovnejte zámek  v horní části válečkového kartáče s  a znovu jej vložte. Otočte zámkem ve směru hodinových ručiček, abyste válečkový kartáč nainstalovali na místo.

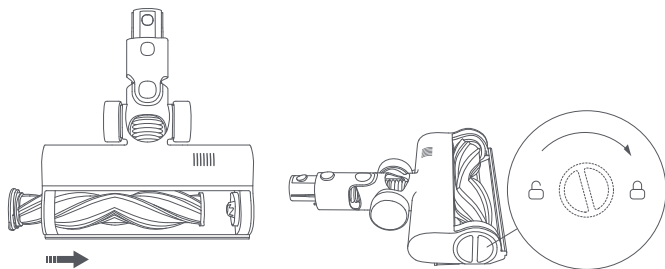

Čištění mini elektrického kartáče

1. Pomocí vhodného nástroje otáčejte zámkem proti směru hodinových ručiček, dokud neuslyšíte cvaknutí.

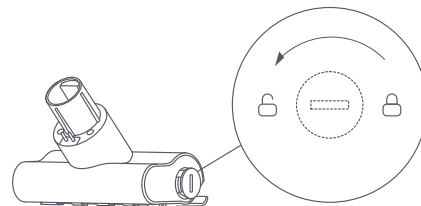

2. Po odblokování válečkového kartáče jej vyjměte z mini elektrického kartáče a poté válečkový kartáč opláchněte a vyčistěte.

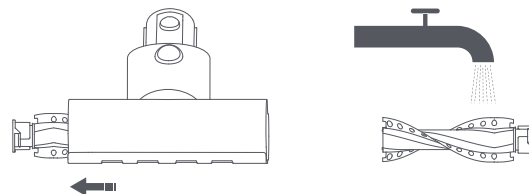

3. Po umytí nechte válečkový kartáč důkladně vyschnout tak, že jej postavíte na vzpřímené místo na dobře větraném místě po dobu nejméně 24 hodin.

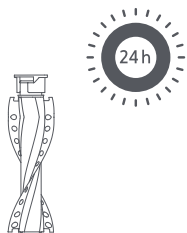

4. Jakmile je válečkový kartáč suchý, namontujte jej zpět podle postupu pro demontáž v opačném pořadí.

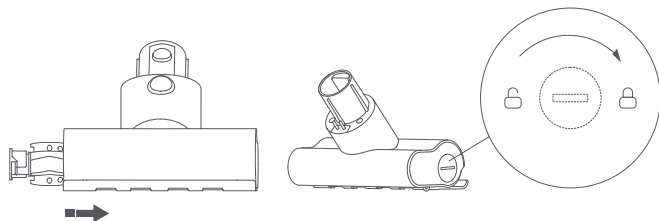

Čištění nádoby na vodu a mopovací podušky

1. Posuňte nádobu na vodu směrem dolů, abyste ji oddělili od kartáčové lišty s vysokým točivým momentem.

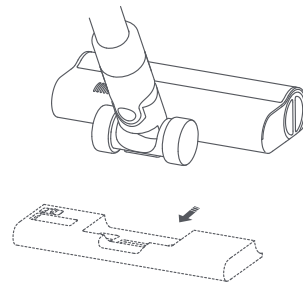

2. Nádobu na vodu vyprázdňte.

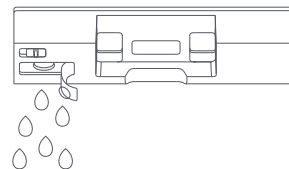

3. Vyměňte mopovou podušku z nádoby na vodu.

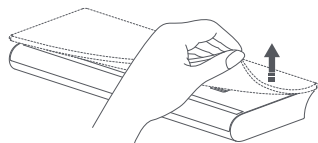

4. Mopovací podušku vyčistěte a osušte.

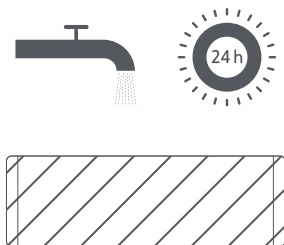

Poznámky:

- Když se vysavač nabíjí nebo nepoužívá, vyjměte nádobu na vodu a vypusťte veškerou zbývající vodu, abyste zabránili vzniku plísní nebo přetrvávajícímu zápachu.
- Po vytírání vyjměte mopovou podušku a vyčistěte ji, aby nedošlo k ucpání vývodu vody špinavou vodou.
- Opotřebovanou nebo poškozenou mopovou podušku, která již nepřiléhá k nádržce na vodu, je třeba vyměnit, aby byl zajištěn optimální úklidový výkon.

Filtr dávkovače vody

Filtr dávkovače vody by měl být vyměněn, pokud nádržka na vodu dávkuje vodu příliš pomalu nebo se ucpe.

Pro zajištění optimální účinnosti mopování se doporučuje vyměňovat filtry dávkovače vody jednou za 3 až 6 měsíců v závislosti na kvalitě vody a četnosti používání.

1. Prsty vysuňte staré filtry dávkovače vody na levé a pravé straně každého otvoru.

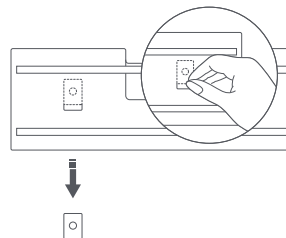

2. Vložte nové filtry dávkovače vody a zkontrolujte, zda jsou správně nainstalovány.

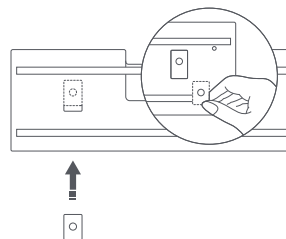

Baterie

Vysavač obsahuje vyjímatelnou dobíjecí lithium-iontovou baterii, která má omezený počet dobíjecích cyklů. Po delším používání se může stát, že se baterie přestane nabíjet. Pokud k tomu dojde, znamená to, že baterie dosáhla konce svého životního cyklu a je třeba ji vyměnit.

1. Stiskněte tlačítko pro uvolnění baterie a vyjměte baterii posunutím doprava, jak je znázorněno na obrázku.
2. Nainstalujte novou baterii.

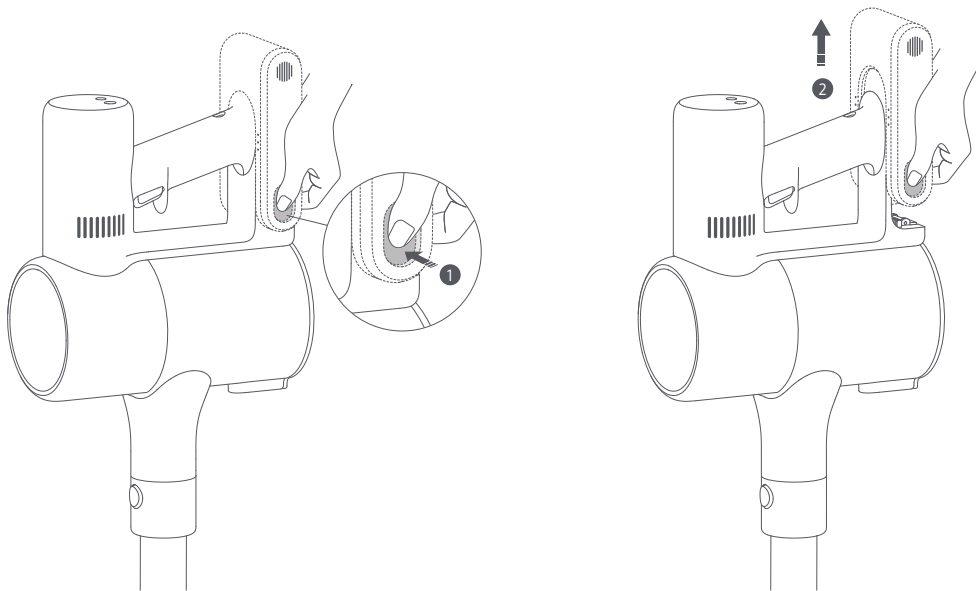

Specifikace

| Bezdrátový vysavač | | | |
|--|---|--|--|
| Model | B207 | Jmenovité napětí | 25,2 V --- |
| Napětí nabíjení | 30,8 V --- | Kapacita baterie | 3000 mAh (nominální kapacita) 2800 mAh (jmenovitá kapacita) |
| Jmenovitý výkon | 425 W | Kapacita prachové nádoby | 0,6 l |
| Doba nabíjení | Přibližně 4 hodiny | Čistá hmotnost | 1,7 kg |
| Rozměry položky | 1286 × 214 × 256 mm | Čistá hmotnost (s příslušenstvím) | 4,2 kg |
| Kartáčová lišta s vysokým točivým momentem | | Kartáčová lišta s vysokým točivým momentem | |
| Model | VMH1 | Model | VTV104B |
| Jmenovitý výkon | 40 W | Jmenovitý výkon | 20 W |
| Jmenovité napětí | 25,2 V --- | Jmenovité napětí | 25,2 V --- |
| Nabíječka | | | |
| Výrobce | Zhongshan Baolijin Electronic Co., Ltd. | Průměrná aktivní účinnost | 87,5 % |
| Model | BLJ24W308080P-V | Účinnost při nízkém zatížení (10 %) | 77,9 % |
| Vstup | 100–240 V \sim 50/60 Hz 0,8 A | Spotřeba energie bez zátěže | 0,10 W |
| Výstup | 30,8 V --- 0,8 A | | |
| Dobíjecí lithium-iontová baterie | | | |
| Model | V2210-7S1P-BCA/V2210-7S1P-BWA | Nominální kapacita | 3000 mAh |
| Nominální napětí | 25,2 V --- | Jmenovitá kapacita | 2800 mAh |
| Energie | 70,56 Wh | | |

Informace o souladu s předpisy

EU prohlášení o shodě



My, společnost Dreame (Tianjin) Information Technology Co., Ltd., tímto prohlašujeme, že toto zařízení je v souladu s platnými směrnicemi a evropskými normami a jejich změnami. Úplné znění EU prohlášení o shodě je k dispozici na následující internetové adrese:

<http://www.mi.com/global/service/support/declaration.html>

Podrobnou elektronickou příručku naleznete na adrese www.mi.com/global/service/userguide.

Informace o OEEZ



Všechny výrobky označené tímto symbolem jsou odpadní elektrická a elektronická zařízení (OEEZ podle směrnice 2012/19/EU), která by se neměla míchat s netříděným domovním odpadem. Místo toho byste měli chránit lidské zdraví a životní prostředí tím, že svá odpadní zařízení odevzdáte na určeném sběrném místě pro recyklaci odpadních elektrických a elektronických zařízení, které určí vláda nebo místní úřady. Správná likvidace a recyklace pomůže zabránit možným negativním důsledkům pro životní prostředí a lidské zdraví. Další informace o umístění i podmínkách těchto sběrných míst získáte od instalačního technika nebo od místních úřadů.

Bezpečnostní opatření týkající se baterie





- Lithiová baterie obsahuje látky, které jsou nebezpečné pro životní prostředí. Před likvidací vysavače nejprve baterii vyjměte a poté ji zlikvidujte nebo recyklujte v souladu s místními zákony a předpisy země nebo regionu, ve kterém ji používáte.
- Za nepříznivých podmínek může z baterie vystříknout kapalina. Vyvarujte se kontaktu s kapalinou, protože může způsobit podráždění nebo popálení. Dojde-li ke kontaktu, opláchněte ji vodou. Pokud se kapalina dostane do očí, vyhledejte lékařskou pomoc.

Odstraňování problémů

| Problém | Možná příčina | Řešení |
|---|--|---|
| Vysavač nefunguje. | Je zcela vybitý nebo má slabou baterii. | Vysavač plně nabijte a pokračujte v používání. |
| | Přechází do režimu ochrany proti přehřátí, který je aktivován zablokováním. | Odstraňte případné zanesení a po vychladnutí vysavač znovu spusťte. |
| | Sací otvor vysavače nebo průchod vzduchu je zablokován. | Odstraňte případné ucpání sacího otvoru nebo průchodu vzduchu. |
| Sací výkon se snižuje. | Nádoba na prach je plná a/nebo je ucpáný filtr. | Vyprázdněte prachovou nádobu a vyčistěte filtr. |
| | Kartáčová lišta s vysokým točivým momentem, prodlužovací tyč nebo jiné díly jsou zablokované. | Odstraňte případné nečistoty z kartáčové lišty s vysokým točivým momentem, prodlužovací tyče nebo jiných částí. |
| Motor vydává divný zvuk. | Hlavní sací otvor nebo prodlužovací tyč jsou zablokované. | Odstraňte případné nečistoty z hlavního sacího otvoru nebo prodlužovací tyče. |
| První indikátor po zapnutí vysavače svítí červeně. | Baterie je poškozená. | Kontaktujte prosím poprodejní servis a domluvte se na provedení servisu. |
| Při nabíjení vysavače bliká první indikátor červeně. | Nabíječka není kompatibilní. | K nabíjení vysavače používejte pouze originální nabíječku. |
| Indikátor baterie se během nabíjení nerozsvítí. | Nabíječka není připojena k vysavači. | Zkontrolujte, zda je nabíječka správně připojena. |
| | Baterie je plně nabitá a přešla do režimu spánku. | Vysavač je možné normálně používat. |
| | Pokud problém přetrvává i po vyloučení výše uvedených dvou možností, obraťte se prosím na poprodejní servis. | |
| Baterie se nabíjí pomalu. | Teplota baterie je příliš nízká nebo příliš vysoká. | Počkejte, až se teplota baterie normalizuje, a pak pokračujte v používání. |
| Nádoba na vodu nevypouští vodu nebo ji vypouští pomalu. | Filtr dávkovače vody je ucpáný. | Vyčistěte nebo vyměňte filtr dávkovače vody. |
| | Mopovací poduška je špinavá. | Mopovací podušku vyčistěte nebo vyměňte. |

Chybová ikona

Pokud vysavač nepracuje správně, zobrazí se na displeji chybové hlášení. Podle níže uvedených tabulek naleznete řešení na základě chybového hlášení.

| Chybová ikona | Chybové hlášení | Řešení |
|--|-------------------------------|--|
|  | Zablokované průduchy vzduchu | Zkontrolujte, zda se v prachové nádobě, v prodlužovací tyči a/nebo v kartáčové liště s vysokým točivým momentem nezachytily žádné překážky. |
|  | Válečkový kartáč se zasekl | Pokyny k odstranění vlasů a jiných nečistot zachycených na kartáči válce naleznete v části "Čištění kartáčové lišty s vysokým točivým momentem" v části Péče a údržba. |
|  | Upozornění na vysokou teplotu | Před pokračováním v používání počkejte, až se teplota baterie vrátí do normálu. |
|  | Filtr není nainstalován | Zkontrolujte, zda jsou filtr a pre-filtr správně nainstalovány. |
| Pokud se na displeji objeví některý z chybových kódů E0 až E4, obraťte se na poprodejní servis a požádejte o provedení opravy. | | |

OZNÁMENÍ O ZÁRUCE

TATO ZÁRUKA VÁM DÁVÁ SPECIFICKÁ PRÁVA A MŮŽETE MÍT DALŠÍ PRÁVA VYPLÝVAJÍCÍ ZE ZÁKONŮ VAŠÍ ZEMĚ, PROVINCE NEBO STÁTU. V NĚKTERÝCH ZEMÍCH, PROVINCIÍCH NEBO STÁTECH MŮŽE ZÁKON O OCHRANĚ SPOTŘEBITELE STANOVIT MINIMÁLNÍ ZÁRUČNÍ DOBU. KROMĚ PŘÍPADŮ POVOLENÝCH ZÁKONEM SPOLEČNOST XIAOMI NEVYLUČUJE, NEOMEZUJE ANI NEPOZASTAVUJE JINÁ PRÁVA, KTERÁ MŮŽETE MÍT. PRO ÚPLNÉ POCHOPENÍ VAŠICH PRÁV VÁS VYZÝVÁME, ABYSTE SE SEZNÁMILI SE ZÁKONY VAŠÍ ZEMĚ, PROVINCE NEBO STÁTU.

1. OMEZENÁ ZÁRUKA NA PRODUKT

Společnost XIAOMI zaručuje, že výrobky jsou při běžném používání a používání v souladu s příslušnou uživatelskou příručkou výrobku po dobu záruky bez vad materiálu a zpracování.

Doba trvání a podmínky související se zákonnými zárukami jsou stanoveny příslušnými místními zákony. Další informace o výhodách spotřebitelské záruky naleznete na oficiálních webových stránkách společnosti Xiaomi <https://www.mi.com/en/service/warranty/>.

Společnost Xiaomi zaručuje původnímu kupujícímu, že jeho Výrobek Xiaomi bude při běžném používání ve výše uvedeném období bez vad materiálu a zpracování.

Společnost Xiaomi nezaručuje, že provoz Výrobku bude nepřerušovaný nebo bezchybný.

Společnost Xiaomi neodpovídá za škody vzniklé v důsledku nedodržení pokynů souvisejících s používáním Výrobku.

2. NÁPRAVNÉ OPATŘENÍ

Pokud je zjištěna hardwarová závada a společnost Xiaomi obdrží platnou reklamaci během záruční doby, společnost Xiaomi buď (1) bezplatně opraví produkt, (2) vymění produkt, nebo (3) vrátí peníze za produkt, s výjimkou případných nákladů na dopravu.

3. JAK ZÍSKAT ZÁRUČNÍ SERVIS

Chcete-li získat záruční servis, musíte doručit Výrobek v původním obalu nebo v podobném obalu, který poskytuje stejný stupeň ochrany Výrobku, na adresu určenou společností Xiaomi. S výjimkou případů, kdy je to zakázáno platnými zákony, může společnost Xiaomi před obdržением záručního servisu požadovat předložení dokladů nebo potvrzení o koupi a/nebo splnění registračních požadavků.

4. VÝJIMKY A OMEZENÍ

Pokud společnost Xiaomi nestanoví jinak, vztahuje se tato omezená záruka pouze na Výrobek vyrobený společností Xiaomi nebo pro společnost Xiaomi a identifikovatelný ochrannými známkami, obchodním názvem nebo logem "Xiaomi" nebo "Mi".

Omezená záruka se nevztahuje na: (a) poškození způsobené přírodními živly nebo vyšší mocí, například úderem blesku, tornádem, povodní, požárem, zemětřesením nebo jinými vnějšími příčinami; (b) nedbalost; (c) komerční použití; (d) úpravy nebo modifikace jakékoli části výrobku; (e) poškození způsobené použitím s jinými produkty než produkty Xiaomi; (f) Poškození způsobené nehodou, zneužitím nebo nesprávným použitím; (g) Poškození způsobené provozem Výrobku mimo povolené nebo zamýšlené použití popsané společností Xiaomi nebo při nesprávném napětí nebo napájení; nebo (h) Poškození způsobené servisem (včetně aktualizací a rozšíření) provedeným kýmkoli, kdo není zástupcem společnosti Xiaomi.

Je vaší odpovědností zálohovat veškerá data, software nebo jiné materiály, které máte v produktu uloženy nebo uchovány. Je pravděpodobné, že data, software nebo jiné materiály v zařízení budou během servisního procesu ztraceny nebo přeformátovány, společnost Xiaomi za takové poškození nebo ztrátu neodpovídá. Žádný prodejce, zástupce ani zaměstnanec společnosti Xiaomi není oprávněn provádět jakékoli změny, rozšíření nebo doplnění této omezené záruky. Pokud je některá z podmínek shledána nezákonnou nebo nevyzmatelnou, není tím dotčena ani narušena zákonnost nebo vymahatelnost zbývajících podmínek.

Pokud to není zakázáno zákony nebo jinak přislíbeno společností Xiaomi, jsou poprodejní služby omezeny na zemi nebo oblast původního nákupu. Na produkty, které nebyly řádně dovezeny a/nebo nebyly řádně vyrobeny společností Xiaomi a/nebo nebyly řádně získány od společnosti Xiaomi nebo oficiálního prodejce společnosti Xiaomi, se tyto záruky nevztahují. V souladu s platnými zákony můžete využít záruky od neoficiálního prodejce, který výrobek prodal. Společnost Xiaomi vás proto vyzývá, abyste se obrátili na prodejce, u kterého jste výrobek zakoupili.

Tyto záruky se nevztahují na Hongkong a Tchaj-wan.

5. PŘEDPOKLÁDANÉ ZÁRUKY

S výjimkou případů, kdy je to zakázáno platnými právními předpisy, mají všechny předpokládané záruky (včetně záruk prodejnosti a vhodnosti pro určitý účel) omezenou dobu trvání, a to maximálně na dobu trvání této omezené záruky. Některé právní řády nepovolují omezení doby trvání předpokládané záruky, takže výše uvedené omezení nebude v těchto případech uplatněno.

6. OMEZENÍ ŠKOD

S výjimkou případů, kdy je to zakázáno platnými zákony, společnost Xiaomi nenese odpovědnost za jakékoli škody způsobené nehodami, nepřímé, zvláštní nebo následné škody, mimo jiné včetně ztráty zisku, příjmů nebo dat, škod vyplývajících z porušení výslovné nebo předpokládané záruky nebo podmínky, nebo na základě jakékoli jiné právní teorie, a to i v případě, že společnost Xiaomi byla informována o možnosti vzniku takových škod. Některé jurisdikce neumožňují vyloučení nebo omezení zvláštních, nepřímých nebo následných škod, takže výše uvedené omezení nebo vyloučení se na vás nemusí vztahovat.

7. KONTAKTY XIAOMI

Zákazníci mohou navštívit webovou stránku: <https://www.mi.com/en/service/warranty/>.

Kontaktní osobou pro poprodejní servis může být jakákoliv osoba v autorizované servisní síti společnosti Xiaomi, autorizovaní distributoři společnosti Xiaomi nebo konečný prodejce, který vám výrobky prodal. V případě pochybností se obraťte na příslušnou osobu, kterou může určit společnost Xiaomi.

- Další informace naleznete na www.mi.com.
Vyrobeno pro: Xiaomi Communications Co., Ltd.
Výrobce: Dreame (Tianjin) Information Technology Co., Ltd. (a Mi Ecosystem company)
Adresa: Room 2112-1-1, South District, Finance and Trade Center, No.6975 Yazhou Road, Dongjiang Bonded Port Area, Tianjin Pilot Free Trade Zone, Tianjin, China

Dovozce:
Beryko s.r.o.
Pod Vinicemi 931/2, 301 00 Plzeň
www.berko.cz



Vyrobeno v Číně
B207-EU-A00 09/2022