

GRUNDIG

Automatická kulma na vlasy Automatická kulma na vlasy

Návod k obsluze
Návod na obsluhu



HS 6230

CZ - SK



01M-GMS3980-0723-02

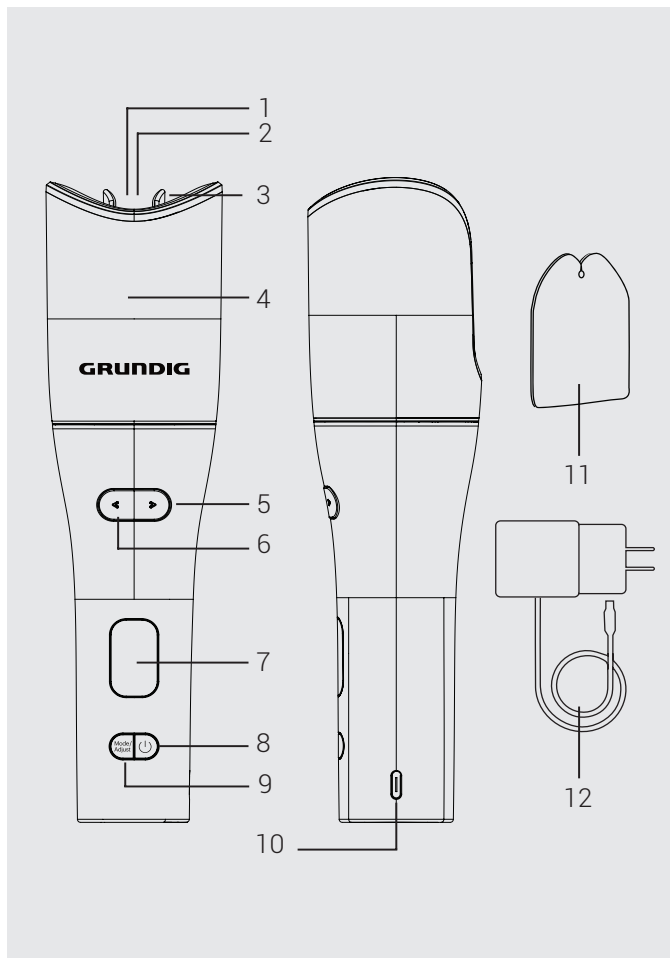

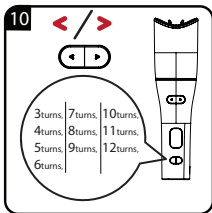
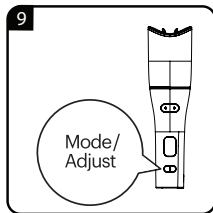
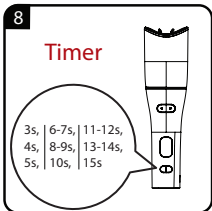
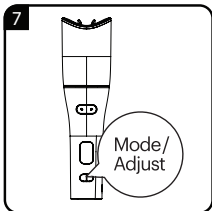
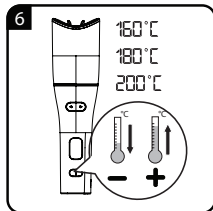
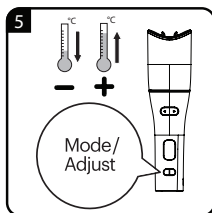
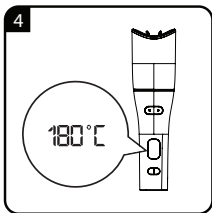
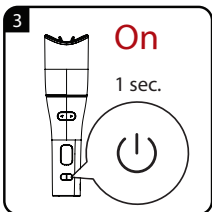
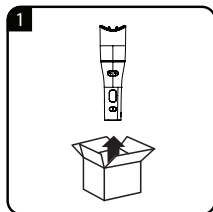

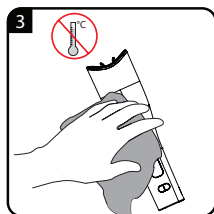
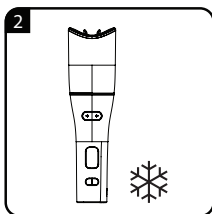
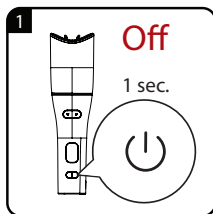

CZ	PROVOZ	ČIŠTĚNÍ A PÉČE

1 Bezpečnost

- Před použitím zařízení si pozorně přečtěte tyto pokyny! Dodržujte prosím všechny bezpečnostní pokyny! Nesprávným používáním zařízení může dojít k poškození.
- Uchovejte si tento návod pro budoucí použití. V případě postoupení zařízení třetí osobě je třeba předat i tento návod novému majiteli nebo uživateli.
- Toto zařízení je určeno pouze pro domácí použití.
- Zařízení nikdy nepoužívejte ve vaně nebo sprše, nad umyvadlem nebo v umyvadle naplněném vodou. Nikdy nepoužívejte s mokřýma rukama.
- Neponořujte zařízení do vody a nedovolte kontaktu s vodou, a to ani při čištění zařízení.
- Pokud toto zařízení používáte v koupelně, voda v blízkosti zařízení může být stále nebezpečná, i když je zařízení vypnuto.

1 Bezpečnost

- Před čištěním nebo prováděním jakékoli údržby zařízení vždy odpojte ze sítě.
- Pro dodatečnou ochranu nainstalujte do obvodu RCD (zařízení proti zbytkovému proudu) se jmenovitým zbytkovým proudem ne vyšším než 30 mA. Požádejte o pomoc svého instalatéra.
- Zařízení nesmí být nikdy ničím zakryto, např. ručníky.
- Během provozu nikdy neumísťujte zařízení na měkké čalounění, polštáře nebo přikrývky, papír nebo lepenku, plasty nebo hořlavé nebo nechráněné leštěné povrchy.
- Zařízení může být velmi horké. Nikdy nenechávejte vlasy mezi horkou stylingovou kulmou déle než několik vteřin.
- Nikdy nedovolte, aby se horká stylingová kulma dotkla vašeho obličeje, krku nebo pokožky hlavy. Nedotýkejte se jí holýma rukama.
- Po použití položte zařízení na tepelně odolný povrch a nechte jej vychladnout.

1 Bezpečnost

- Zařízení nepoužívejte, pokud je na něm viditelné poškození.
- Naše domácí spotřebiče GRUNDIG splňují příslušné bezpečnostní normy, a proto je-li spotřebič nebo napájecí kabel poškozen, musí být opraven nebo vyměněn servisním střediskem, aby se předešlo nebezpečí. Chybné nebo nekvalifikované opravy mohou uživateli způsobit nebezpečí a riziko.
- Kabel musí být umístěn tak, aby za něj nehrozilo náhodné zatáhnutí nebo zakopnutí.
- Uchovávejte zařízení mimo dosah dětí.

1 Bezpečnost

- V případě, že bude toto zařízení používáno dětmi ve věku 8 a více let nebo osobami se sníženými fyzickými, smyslovými nebo duševními schopnostmi nebo s nedostatkem zkušeností nebo znalostí, uživatel musí být pod dohledem nebo musí být poučen o bezpečném používání spotřebiče a musí rozumět následným potenciálním rizikům nebezpečí. Děti si nesmí hrát se zařízením. Čištění a uživatelskou údržbu nesmějí provádět děti bez dozoru.
- Když je zařízení zapnuto, nikdy jej nesmíte nechat bez dozoru.
- Zařízení nikdy neotevírejte za žádných okolností. Žádné záruční nároky nejsou akceptovány v případě škod, které jsou způsobeny nesprávnou manipulací.
- Zkontrolujte, zda napětí na typovém štítku (na rukojeti zařízení) odpovídá napětí místní elektrické sítě. Jediný způsob, jak odpojit zařízení od napájení, je odpojit jej.

1 Bezpečnost

- Napájecí kabel nikdy nenavíjejte kolem zařízení.
- Zařízení nikdy nepoužívejte na hořlavých plochách nebo nábytku nebo v jejich blízkosti. Nedovolte, aby se spotřebiče dotýkaly nebo jej zakrývaly hořlavé materiály, jako jsou závěsy, látky, stěny atp. Zajistěte, aby bylo zařízení vždy v bezpečné vzdálenosti od hořlavých materiálů a nábytku.



VAROVÁNÍ: Nepoužívejte zařízení v blízkosti vody ve vaně, umyvadlech nebo jiných nádobách s vodou.

- Nebezpečí popálení. Zařízení uchovávejte mimo dosah malých dětí, zejména během používání a nechte jej vychladnout.
- Zařízení se stojanem, pokud existuje, vždy umístěte na stabilní rovný povrch odolný vůči teple.
- Když je zařízení připojeno k elektrické síti, nikdy jej nenechávejte bez dozoru.

1 Bezpečnost

- Toto zařízení nepoužívejte ve vaně, sprše nebo nádrži naplněné vodou.
- **VAROVÁNÍ:** K dobíjení baterie používejte pouze odnímatelnou napájecí jednotku dodávanou s tímto zařízením.
- Toto zařízení obsahuje baterie, které nejsou vyměnitelné.

2 Na první pohled

Vážený zákazníku,
blahopřejeme vám k zakoupení vašeho nového vlasového stylisty
Straight & Curls HS 6230.
Pozorně si přečtěte následující pokyny pro uživatele, abyste si
zajistili spokojenost s kvalitním výrobkem GRUNDIG mnoho
následujících let.

2.1 Významy symbolů

V různých částech tohoto návodu jsou použity následující symboly:



Důležité informace a užitečné rady týkající se používání.



VAROVÁNÍ: Varování před nebezpečnými situacemi
týkajícími se bezpečnosti života a majetku.



Třída elektrické izolace.



**RECYKLOVANÝ A
RECYKLOVATELNÝ
PAPÍR**

2 Na první pohled

2.2 Ovládací prvky a jednotlivé části

Viz obrázek na straně 3.

1. Chladicí konec
2. Tělo kleští
3. Ohřívací trubice
4. Kryt hlavy
5. Tlačítko spuštění doprava S2
6. Tlačítko spuštění doleva S3
7. LCD kryt
8. Ovládací tlačítko zapnutí/vypnutí S0
9. Tlačítko režimu a tlačítko přepínání velikosti S1
10. Konektor nabíječky

Příslušenství

11. Příslušenství na rozdělávání vlasů
12. Adaptér

3 Provoz

3.1 Nabíjení

Před prvním použitím automatické kulmy na vlasy se ujistěte, zda jste své zařízení nabili.

Před prvním použitím se doporučuje nabíjet zařízení přes noc.

Po použití byste měli zařízení před nabíjením vždy nechat vychladnout.

1. Při přípravě zařízení pro nabíjení zasuňte konektor USB nabíjecího kabelu do USB vstupního portu. Vstupní USB kabel se nachází na boku zařízení směrem dolů. Ujistěte se, zda je konektor zcela zasunut do USB vstupního portu.
2. Připojte USB nabíjecí kabel do elektrické zásuvky, například do přenosného počítače a stolního počítače, nebo do USB adaptéru, který je dodáván se zařízením. Když se zařízení nabíjí, na LCD displeji se zobrazí úroveň indikátoru baterie a procento nabití baterie. Zařízení je plně nabité, když se zobrazí všechny sloupce baterie a procento nabití baterie bude ukazovat 100 %. Symbol baterie přestane blikat.

3.2 Struktura vlasů

Zařízení umožňuje individuální nastavení teploty. Následující individuální nastavení se doporučují, aby nejlépe fungovala se specifickými uvedenými strukturami vlasů:

- Pro jemné, lámavé, barvené, blond vlasy: 160 °C až 170 °C
- Pro normální vlasy: 180 °C až 190 °C
- Pro silné, odolné a husté vlasy: 190 °C až 200 °C

3 Provoz

3.3 Automatické vypnutí

Zařízení se automaticky vypne 30 minut po ukončení používání.

3.4 Rychlý průvodce stylingem



1. Před použitím tohoto zřízení udržujte vlasy čisté a suché. Důkladně si vlasy rozčeste, abyste se vyhnuli zamotání.



2. Použijte doplněk pro dělení vlasů ve tvaru písmene P pro roztřídění malého svazku vlasů s vhodnou šířkou. Nevkládejte do otvoru více vlasů, než je uvedeno na příslušenství pro rozdělení vlasů.

3 Provoz



3. Dlouhým stisknutím ovládacího tlačítka zapnutí/vypnutí (8) na 1 sekundu přejde zařízení do stavu spuštění, akustický signál jednou zazní. Na displeji se zobrazí výchozí nastavení: teplota 180 °C.

3.5 Nastavení časovače

Můžete si vybrat nastavení časovače (Čas) v závislosti na typu požadovaných kadeří.

 3 S	 4 S	 5 S
 6-7 S	 8-9 S	 10 S
 11-12 S	 13-14 S	 15 S

3 Provoz

3.6 Funkce otáčení

Počet otočení si můžete zvolit v závislosti na délce vlasů. Čím delší vlasy, tím více otočení byste měli zvolit.

Doporučení:

- 3 ~ 5 pro středně dlouhé vlasy
- 6 ~ 10 pro dlouhé vlasy
- 11 ~ 12 otočení pro poměrně dlouhé vlasy

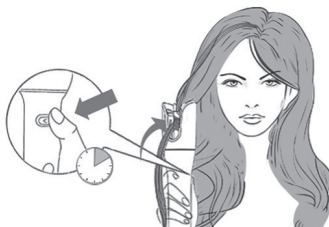

4. Držte zařízení tlačítka směrem k vám a položte svazek vlasů do drážky typu U na natáčecím válci pod úhlem 90°. Nechte vlasy projít přes otevřenou oblast otvoru, přičemž držte pramen vlasů směrem dolů. Všechny nepoužité vlasy držte dále od zařízení a ujistěte se, zda v blízkosti otvoru nejsou žádné zbloudilé nebo uvolněné prameny vlasů.



3 Provoz

5. **STISKNĚTE** a nepřetržitě **DRŽTE** tlačítko směru (tlačítko spuštění doleva (6) nebo tlačítko spuštění doprava (5)) podle požadovaného směru. Zařízení se začne kroutit. Tlačítko **NEPOUŠTĚJTE**, dokud neuslyšíte jeden akustický signál, které indikuje, že se kulma přestala otáčet. Zařízení pak spustí proces zajištění k dokončení procesu kulmování.



6. Když procedura zajištění dosáhne přednastaveného času, uslyšíte tři akustické signály, které indikují, že tento proces tvarování vlasů je dokončen.
7. Jemně posuňte zařízení směrem od sebe, aby se vlasy uvolnily z otvoru. Proces tvarování vln tohoto svazku vlasů je dokončen.
8. Opakujte výše uvedené kroky pro úpravu zbytku vlasů.
9. Chcete-li zařízení vypnout, stiskněte tlačítko zapnutí/vypnutí (8), ze zařízení zazní akustický signál a vypne se. Ve vypnutém stavu nesvítí LCD displej, tvarovací kleště i motor přestanou fungovat.

3 Provoz

3.7 Nastavení teploty

Když je zařízení zapnuto, teplota bude blikat. Pokud teplota bliká, můžete zvolit teplotu stisknutím tlačítka režimu a tlačítka přepínání velikosti (9). Vyberte si ze 160 °C, 180 °C a 200 °C. Po každém stisknutí se teplota zvýší o jedno nastavení, LCD displej zobrazí jedno nastavení o 20 °C, například začnete-li od 160 °C, bude se postupně měnit v pořadí 160 °C - 180 °C - 200 °C - 160 °C. Po potvrzení teploty se zařízení začne zahřívat na zvolenou teplotu.

3.8 Nastavení času ohřevu

Stiskněte tlačítka režimu a tlačítka přepínání velikosti (9), dokud nezačne blikat ikona času. Můžete si vybrat od 3 do 15 sekund stisknutím tlačítka režimu a tlačítka přepínání velikosti (9). Ikona času přestane blikat, což znamená, že volba času ohřevu je potvrzena.

3.9 Funkce paměti

Po jednom použití se displej rozsvítí a zobrazí se naposledy použitá teplota a nastavení, zatímco se kulma začne zahřívat. Pokud teplota není stabilní po 5 sekundách bez použití tlačítek, zobrazí se aktuální teplota.

Když je teplota stabilní, nezobrazí se skutečná teplota, ale zobrazí se pouze ustálená teplota a dvakrát zazní akustický signál jako připomínka, že zařízení je připraveno na tvorbu vln.

3 Provoz

3.10 Počet otočení pro kadeře

Stiskněte tlačítko režimu a tlačítko přepínání velikosti (9), dokud se nezobrazí ikona TURNS a nezačne blikat. Můžete si vybrat od 3 do 12 otočení. Po potvrzení počtu otočení se přepne zpět na ikonu času.

Pokud se do 5 sekund neprovede žádná operace, opusťte tento režim a přejděte do režimu nastavení teploty.

3.11 Spuštění otáčení

Stiskněte a podržte tlačítko spuštění zařízení „tlačítko spuštění doleva (6)“ nebo „tlačítko spuštění doprava (5)“, kulma se začne otáčet a po uvolnění se neotáčí. Když se kulma otáčí a uvolníte tlačítko, kulma se okamžitě zastaví. Pokud není v počáteční poloze, automaticky se vrátí zpět do počáteční polohy. Všechna tlačítka přestanou pracovat v procesu otáčení motoru nebo časování; Když otáčení dosáhne stanoveného počtu otáček, zařízení se přestane otáčet a začne měřit čas podle nastaveného času. Po dosažení nastaveného času třikrát nepřetržitě zazní akustický signál.

3.12 Použití tlačítek volby směru

1. Stiskněte pravé tlačítko (5) a motor se začne otáčet doprava. Pokud se tlačítko spuštění doprava (5) uvolní dříve, než se provede otočení o určený počet otáček, tlačítko spuštění doleva (6) bude zablokováno a nebude možné jej použít.

3 Provoz

Levé tlačítko (6) lze použít po 5 sekundách, zatímco pravé tlačítko (5) není ovlivněno. Stiskněte pravé tlačítko (5), když se motor otočí na určený počet otáček, spustí se časování a na konci časování třikrát zazní akustický signál. Po doznění akustického signálu dojde ke zpoždění v trvání 3 sekund.

Během těchto 3 sekund je levé tlačítko (6) také zablokováno a tlačítko nelze použít, zatímco na pravé tlačítko (5) to nemá vliv.

2. Stiskněte levé tlačítko (6) a motor se začne otáčet doleva. Pokud se levé tlačítko uvolní před otočením o určený počet otáček, pravé tlačítko (5) je zablokováno a tlačítko nelze použít. Na levé tlačítko (6) to nemá vliv. Stiskněte levé tlačítko (6), když se motor otočí na určený počet otáček zařízení, spustí se časování a třikrát zazní akustický signál jako výzva k ukončení časování. Po doznění akustického signálu dojde ke zpoždění v trvání 3 sekund. Během těchto 3 sekund je pravé tlačítko také zablokováno a tlačítko nelze použít a na levé tlačítko motoru to nemá vliv.

4 Informace

4.1 Čištění a péče

- Vypněte zařízení a odpojte jej (5) od zdroje napájení.
- Před čištěním nechte zařízení zcela vychladnout. Zařízení může být velmi horké; může trvat až 45 minut, než vychladne.
- Kryt zařízení čistěte pouze měkkou vlhkou utěrkou.

4.2 Skladování

- Pokud se zařízení delší dobu nepoužívá, musí se pečlivě uskladnit.
- Ujistěte se, zda je zařízení odpojeno od zdroje napájení, zcela vychladlo a je suché.
- Neomotávejte napájecí kabel kolem zařízení.
- Skladujte ho na chladném a suchém místě.
- Zabezpečte, aby bylo zařízení vždy mimo dosah dětí.

4.3 Likvidace starých zařízení:

Tento produkt je v souladu se směrnicí EU WEEE (2012/19/EU). Tento produkt nese klasifikační symbol pro odpad z elektrických a elektronických zařízení (WEEE).



Tento symbol znamená, že tento výrobek se na konci své životnosti nesmí likvidovat s jiným domovním odpadem. Použité zařízení se musí vrátit na úřední sběrné místo k recyklaci elektrických a elektronických zařízení. Chcete-li najít tyto sběrné systémy, obraťte se na místní úřady nebo prodejce, od kterého byl produkt zakoupen. Každá domácnost hraje důležitou roli při zhodnocování a recyklaci starého spotřebiče. Správná likvidace použitého spotřebiče pomáhá předcházet možným negativním vlivům na životní prostředí a lidské zdraví.

4 Informace

4.4 Soulad s požadavky RoHS:

Produkt, který jste si zakoupili, je v souladu se směrnicí EU RoHS (2011/65/EU). Neobsahuje žádné nebezpečné nebo zakázané materiály, jak je uvedeno v podmínkách směrnice.

4.5 Informace o obalech



Obalové materiály produktu jsou vyrobeny z recyklovatelných materiálů v souladu s našimi národními environmentálními předpisy. Nelikvidujte obalové materiály spolu s domovním nebo jiným odpadem.

Odneste je na sběrná místa obalového materiálu určená místními úřady.

4.6 Technické údaje

Parametr externího napájení: 0,5 A 5,0 V - 2,0 A - 10,0 W

Dodavatel: Manufacturer E-TEK Electronics Manufactory Co., LTD

Identifikační číslo modelu: ZD010M050200EU

Vstupní napětí: 100-240 V~

Vstupní frekvence: 50/60 Hz

Vstupní proud: 0,5 A

Výstupní napětí: 5,0 V DC

Výstupní proud: 2,0 A

Výstupní výkon: 10,0 W

Průměrná aktivní účinnost: 81,17%

Účinnost při nízkém zatížení (10%): 79,51%

Spotřeba energie bez zatížení: 0,064 W

Třída elektrické izolace: II Technické a designové změny vyhrazeny.



Pro uvedení do provozu, všeobecné použití a čištění dodržujte pokyny na stranách 4–5 tohoto návodu k obsluze.

5 Odstranění možných problémů

Problém	Možná příčina	Řešení
Vlasy se zamotají ve vyhřívané komoře na kadeře.	Část vlasů vkládaná do vyhřívané komory pro natáčení vlasů je velmi hrubá/velká.	Doporučené části vlasů naleznete v části Doporučená velikost části vlasů. Ujistěte se také, zda jsou vaše vlasy vyčesané a bez uzlů a zda jsou nezamotané.
Moje automatická kulma se nabíjí.	Elektrina se nedostává do zařízení přes USB nabíjecí port.	Zkontrolujte, zda je USB nabíjecí konektor zcela zasunut do nabíjecího USB portu. Doporučuje se také vyzkoušet jiný zdroj. Pokud obě možnosti nefungují, kontaktujte tým servisní podpory.
Úplné nabití dobíjecí baterie trvá déle než 3 hodiny.	Zdroj elektrické energie nemusí být napájen.	Před prvním použitím se doporučuje nabít kulmu přes noc pomocí dodaného USB nabíjecího kabelu a adaptéru. Časy nabíjení se budou lišit v závislosti na typu použitého adaptéru a zdroje napájení.

5 Odstranění možných problémů

Problém	Možná příčina	Řešení
Moje automatická kulma na vlasy nefunguje.	Automatická kulma na vlasy nemusí být plně nabitá.	Před prvním použitím se ujistěte, zda je kulma přes noc zcela nabitá. Po úplném vybití by mělo úplné nabití trvat další 3 hodiny. Nenechávejte lithium-iontové baterie nepoužívané delší dobu.
Moje automatická kulma na vlasy nefunguje, když je připojena k napájení.	Když se automatická kulma nabíjí, ostatní funkce jsou vypnuty.	Zařízení je navrženo tak, aby během nabíjení nefungovalo. Po opětovném úplném nabití jej odpojte a obnovte bezdrátový provoz.

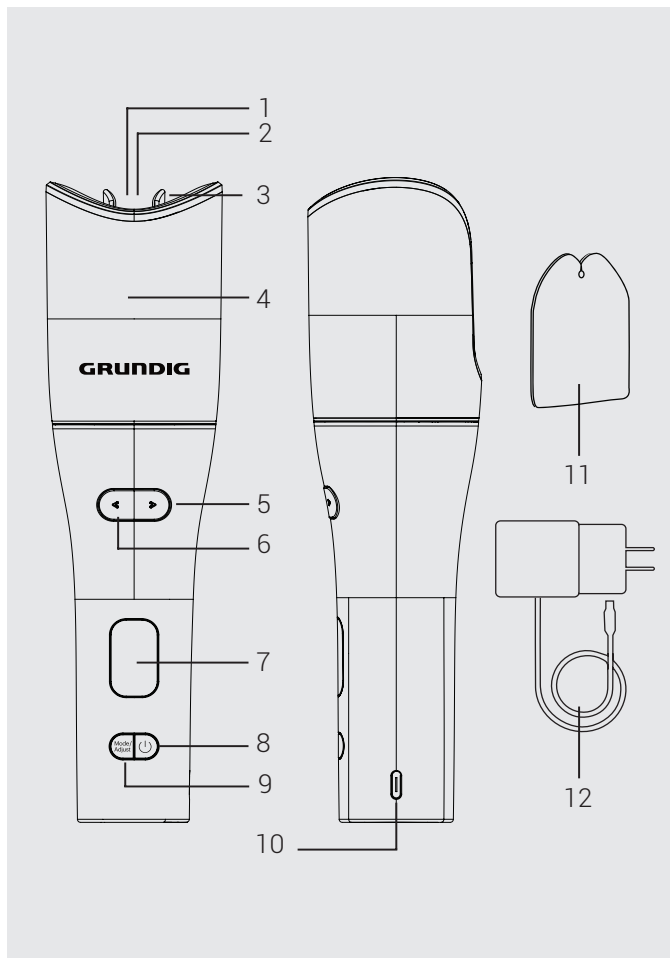

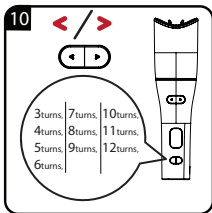
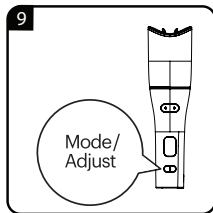
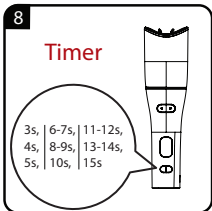
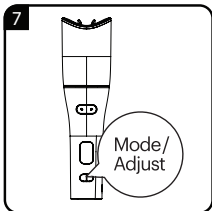
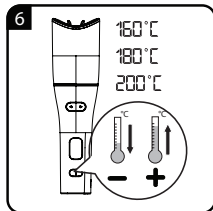
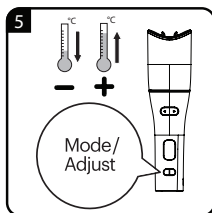
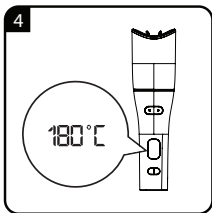
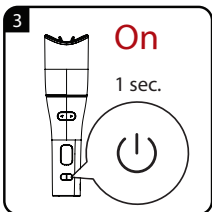
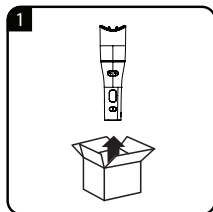

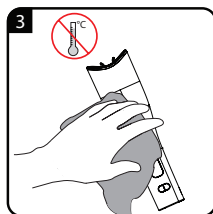
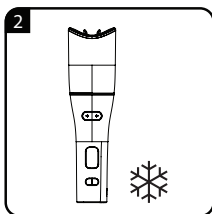
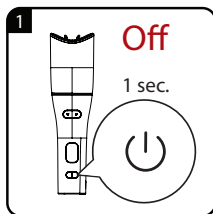

SK	PREVÁDZKA	ČISTENIE A STAROSTLIVOSŤ

1 Bezpečnosť

- Pred použitím zariadenia si pozorne prečítajte tieto pokyny! Dodržujte prosím všetky bezpečnostné pokyny! Nesprávnym používaním zariadenia môže dôjsť k poškodeniu.
- Uschovajte si tento návod pre budúce použitie. V prípade postúpenia zariadenia tretej osobe je potrebné odovzdať aj tento návod novému majiteľovi alebo používateľovi.
- Toto zariadenie je určené len na domáce použitie.
- Zariadenie nikdy nepoužívajte vo vani alebo sprche, nad umývadlom alebo v umývadle naplnenom vodou. Nikdy nepoužívajte s mokrými rukami.
- Neponárajte zariadenie do vody a nedovoľte kontaktu s vodou, a to ani pri čistení zariadenia.
- Ak toto zariadenie používate v kúpeľni, voda v blízkosti zariadenia môže byť stále nebezpečná, aj keď je zariadenie vypnuté.

1 Bezpečnosť

- Pred čistením alebo vykonávaním akejkoľvek údržby zariadenie vždy odpojte zo siete.
- Pre dodatočnú ochranu nainštalujte do obvodu RCD (zariadenie proti zvyškovému prúdu) s menovitým zvyškovým prúdom nie vyšším ako 30 mA. Požiadajte o pomoc svojho inštalátora.
- Zariadenie nesmie byť nikdy ničím zakryté, napr. uterákmi.
- Počas prevádzky nikdy neumiestňujte zariadenie na mäkké čalúnenie, vankúše alebo prikrývky, papier alebo lepenku, plasty alebo horľavé alebo nechránené leštené povrchy.
- Zariadenie môže byť veľmi horúce. Nikdy nenechávajte vlasy medzi horúcou stylingovou kulmou dlhšie ako niekoľko sekúnd.
- Nikdy nedovoľte, aby sa horúca stylingová kulma dotkla vašej tváre, krku alebo pokožky hlavy. Nedotýkajte sa jej holými rukami.
- Po použití položte zariadenie na tepelne odolný povrch a nechajte ho vychladnúť.

1 Bezpečnosť

- Zariadenie nepoužívajte, ak je na ňom viditeľné poškodenie.
- Naše domáce spotrebiče GRUNDIG spĺňajú príslušné bezpečnostné normy a preto ak je spotrebič alebo napájací kábel poškodený, musí byť opravený alebo vymenený servisným strediskom, aby sa predišlo nebezpečenstvu. Chybné alebo nekvalifikované opravy môžu používateľovi spôsobiť nebezpečenstvo a riziko.
- Kábel musí byť umiestnený tak, aby zaň nehrozilo náhodné potiahnutie alebo zakopnutie.
- Uchovávajújte zariadenie mimo dosahu detí.

1 Bezpečnosť

- V prípade, že bude toto zariadenie používané deťmi vo veku 8 a viac rokov alebo osobami so zníženými fyzickými, zmyslovými alebo duševnými schopnosťami alebo s nedostatkom skúseností alebo znalostí, používateľ musí byť pod dohľadom alebo musí byť poučený o bezpečnom používaní spotrebiča a musí rozumieť následným potenciálnym rizikám nebezpečenstva. Deti sa nesmú hrať so zariadením.

Čistenie a používateľskú údržbu nesmú vykonávať deti bez dozoru.

- Keď je zariadenie zapnuté, nikdy ho nesmiete nechať bez dozoru.
- Zariadenie nikdy neotvárajte za žiadnych okolností. Žiadne záručné nároky nie sú akceptované v prípade škôd, ktoré sú spôsobené nesprávnou manipuláciou.
- Skontrolujte, či napätie na typovom štítku (na rukoväti zariadenia) zodpovedá napätiu miestnej elektrickej siete. Jediný spôsob, ako odpojiť zariadenie od napájania, je odpojiť ho.

1 Bezpečnosť

- Napájací kábel nikdy nenavíjajte okolo zariadenia.
- Zariadenie nikdy nepoužívajte na horľavých plochách alebo nábytku alebo v ich blízkosti. Nedovoľte, aby sa spotrebiča dotýkali alebo ho zakrývali horľavé materiály, ako sú závesy, látky, steny atď. Zabezpečte, aby bolo zariadenie vždy v bezpečnej vzdialenosti od horľavých materiálov a nábytku.



VAROVANIE: Nepoužívajte zariadenie v blízkosti vody vo vani, umývadlách alebo iných nádobách s vodou.

- Nebezpečenstvo popálenia. Zariadenie uchovávajte mimo dosahu malých detí, najmä počas používania a nechajte ho vychladnúť.
- Zariadenie so stojanom, ak existuje, vždy umiestnite na stabilný rovný povrch odolný voči teplu.
- Keď je zariadenie pripojené k elektrickej sieti, nikdy ho nenechávajte bez dozoru.

1 Bezpečnosť

- Toto zariadenie nepoužívajte vo vani, sprche alebo nádrži naplnenej vodou.
- **VAROVANIE:** Na dobíjanie batérie používajte iba odnímateľnú napájaciu jednotku dodávanú s týmto zariadením.
- Toto zariadenie obsahuje batérie, ktoré nie sú vymeniteľné.

2 Na prvý pohľad

Vážený zákazník,

Blahoželáme vám k zakúpeniu vášho nového vlasového stylistu Straight & Curls HS 6230.

Pozorne si prečítajte nasledujúce pokyny pre používateľa, aby ste si zaistili spokojnosť s kvalitným výrobkom GRUNDIG mnoho nasledujúcich rokov.

2.1 Významy symbolov

V rôznych častiach tohto návodu sú použité nasledujúce symboly:



Dôležité informácie a užitočné rady týkajúce sa používania.



VAROVANIE: Varovanie pred nebezpečnými situáciami týkajúcimi sa bezpečnosti života a majetku.



Trieda elektrickej izolácie.



**RECYKLOVANÝ A
RECYKLOVATEĽNÝ
PAPIER**

2 Na prvý pohľad

2.2 Ovládacie prvky a jednotlivé časti

Pozrite si obrázok na strane 3.

1. Chladiaci koniec
2. Telo klieští
3. Ohrievacia trubica
4. Kryt hlavy
5. Tlačidlo spustenia doprava S2
6. Tlačidlo spustenia doľava S3
7. LCD kryt
8. Ovládacie tlačidlo zapnutia/vypnutia S0
9. Tlačidlo režimu a tlačidlo prepínania veľkosti S1
10. Konektor nabíjačky

Príslušenstvo

11. Príslušenstvo na rozdeľovanie vlasov
12. Adaptér

3 Prevádzka

3.1 Nabíjanie

Pred prvým použitím automatickej kulmy na vlasy sa uistite, či ste svoje zariadenie nabili.

Pred prvým použitím sa odporúča nabíjať zariadenie cez noc.

Po použití by ste mali zariadenie pred nabíjaním vždy nechať vychladnúť.

1. Pri príprave zariadenia na nabíjanie zasuňte konektor USB nabíjacieho kábla do USB vstupného portu. Vstupný USB kábel sa nachádza na boku zariadenia smerom dole.
Uistite sa, či je konektor úplne zasunutý do USB vstupného portu.
2. Pripojte USB nabíjací kábel do elektrickej zásuvky, napríklad do prenosného počítača a stolného počítača, alebo do USB adaptéra, ktorý sa dodáva so zariadením. Keď sa zariadenie nabíja, na LCD displeji sa zobrazí úroveň indikátora batérie a percento nabitia batérie. Zariadenie je úplne nabité, keď sa zobrazia všetky stĺpce batérie a percento nabitia batérie bude ukazovať 100 %. Symbol batérie prestane blikať.

3.2 Štruktúra vlasov

Zariadenie umožňuje individuálne nastavenie teploty.

Nasledujúce individuálne nastavenia sa odporúčajú, aby najlepšie fungovali so špecifickými uvedenými štruktúrami vlasov:

- Pre jemné, lámavé, farbené, blond vlasy: 160 °C až 170 °C
- Pre normálne vlasy: 180 °C až 190 °C
- Pre silné, odolné a husté vlasy: 190 °C až 200 °C

3 Prevádzka

3.3 Automatické vypnutie

Zariadenie sa automaticky vypne 30 minút po ukončení používania.

3.4 Rýchly sprievodca stylingom



1. Pred použitím tohto zariadenia udržiavajte vlasy čisté a suché. Dôkladne si vlasy rozčesťe, aby ste sa vyhli zamotaniu.



2. Použite doplnok na delenie vlasov v tvare písmena P na roztriedenie malého zväzku vlasov s vhodnou šírkou. Do otvoru nekladajte viac vlasov, ako je uvedené na príslušenstve na rozdelenie vlasov.









3 Prevádzka



3. Dlhým stlačením na 1 sekundu ovládacieho tlačidla zapnutia/vypnutia (8) prejde zariadenie do stavu spustenia, akustický signál jedenkrát zaznie. Na displeji sa zobrazí predvolené nastavenie: teplota 180 °C.

3.5 Nastavenie časovača

Môžete si vybrať nastavenie časovača (Čas) v závislosti od typu požadovaných kučier.

 3 S	 4 S	 5 S
 6-7 S	 8-9 S	 10 S
 11-12 S	 13-14 S	 15 S

3 Prevádzka

3.6 Funkcia otáčania

Počet otočení si môžete zvoliť v závislosti od dĺžky vlasov. Čím dlhšie vlasy, tým viac otočení by ste mali zvoliť.

Odporúčanie:

- 3 ~ 5 pre stredne dlhé vlasy
- 6 ~ 10 pre dlhé vlasy
- 11 ~ 12 otočení pre pomerne dlhé vlasy

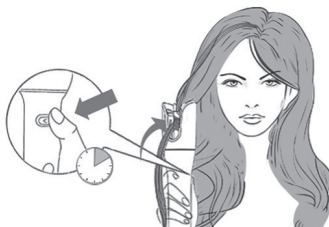

4. Držte zariadenie tlačidlami smerom k vám a položte zväzok vlasov do drážky typu U na natáčacom valci pod uhlom 90°. Nechajte vlasy prejsť cez otvorenú oblasť otvoru, pričom držte prameň vlasov smerom nadol. Všetky nepoužité vlasy držte ďalej od zariadenia a uistite sa, či v blízkosti otvoru nie sú žiadne zablúdené alebo uvoľnené pramene vlasov.



3 Prevádzka

5. **STLAČTE** a nepretržite **DRŽTE** tlačidlo smeru (tlačidlo spustenia doľava (6) alebo tlačidlo spustenia doprava (5)) podľa požadovaného smeru. Zariadenie sa začne krútiť. Tlačidlo **NEPÚŠŤAJTE**, pokiaľ nebudete počuť jeden akustický signál, ktoré indikuje, že sa kulma prestala otáčať. Zariadenie potom spustí proces zaistenia na dokončenie procesu kulmovania.



6. Keď procedúra zaistenia dosiahne prednastavený čas, budete počuť tri akustické signály, ktoré indikujú, že tento proces tvarovania vlasov je dokončený.
7. Jemne posuňte zariadenie smerom od seba, aby sa vlasy uvoľnili z otvoru. Proces tvarovania vln tohto zväzku vlasov je dokončený.
8. Opakujte vyššie uvedené kroky pre úpravu zvyšku vlasov.
9. Ak chcete zariadenie vypnúť, stlačte tlačidlo zapnutia/vypnutia (8), zo zariadenia zaznie akustický signál a vypne sa. Vo vypnutom stave nesvieti LCD displej, tvarovacie kliešte ako aj motor prestanú fungovať.

3 Prevádzka

3.7 Nastavenie teploty

Keď je zariadenie zapnuté, teplota bude blikať. Pokiaľ teplota bliká, môžete zvoliť teplotu stlačením tlačidla režimu a tlačidla prepínania veľkosti (9). Vyberte si z 160 °C, 180 °C a 200 °C. Po každom stlačení sa teplota zvýši o jedno nastavenie, LCD displej zobrazí jedno nastavenie o 20 °C, napríklad ak začnete od 160 °C, bude sa postupne meniť v poradí 160 °C - 180 °C - 200 °C - 160 °C. Po potvrdení teploty sa zariadenie začne zahrievať na zvolenú teplotu.

3.8 Nastavenie času ohrevu

Stlačte tlačidlo režimu a tlačidlo prepínania veľkosti (9), kým nezačne blikať ikona času. Môžete si vybrať od 3 do 15 sekúnd stlačením tlačidla režimu a tlačidla prepínania veľkosti (9). Ikona času prestane blikať, čo znamená, že voľba času ohrevu je potvrdená.

3.9 Funkcia pamäte

Po jednom použití sa displej rozsvieti a zobrazí naposledy použitá teplotu a nastavenia, zatiaľ čo sa kulma začne zahrievať. Ak teplota nie je stabilná po 5 sekundách bez použitia tlačidiel, zobrazí sa aktuálna teplota.

Keď je teplota stabilná, nezobrazí sa skutočná teplota, ale zobrazí sa iba ustálená teplota a dvakrát zaznie akustický signál ako pripomienka, že zariadenie je pripravené na tvorbu vln.

3 Prevádzka

3.10 Počet otočení pre kučery

Stlačte tlačidlo režimu a tlačidlo prepínania veľkosti (9), kým sa nezobrazí ikona TURNS a nezačne blikať. Môžete si vybrať od 3 do 12 otočení. Po potvrdení počtu otočení sa prepne späť na ikonu času.

Ak sa do 5 sekúnd nevykoná žiadna operácia, opustíte tento režim a prejdite do režimu nastavenia teploty.

3.11 Spustenie otáčania

Stlačte a podržte tlačidlo spustenia zariadenia „tlačidlo spustenia doľava (6)“ alebo „tlačidlo spustenia doprava (5)“, kulma sa začne otáčať a po uvoľnení sa neotáča. Keď sa kulma otáča a uvoľníte tlačidlo, kulma sa okamžite zastaví. Ak nie je v počiatočnej polohe, automaticky sa vráti späť do počiatočnej polohy. Všetky tlačidlá prestanú pracovať v procese otáčania motora alebo časovania; Keď otáčanie dosiahne stanovený počet otáčok, zariadenie sa prestane otáčať a začne merať čas podľa nastaveného času. Po dosiahnutí nastaveného času trikrát nepretržite zaznie akustický signál.

3.12 Použitie tlačidiel volby smeru

1. Stlačte pravé tlačidlo (5) a motor sa začne otáčať doprava. Ak sa tlačidlo spustenia doprava (5) uvoľní skôr, ako sa vykoná otočenie o určený počet otáčok, tlačidlo spustenia doľava (6) bude zablokované a nebude možné ho použiť.

3 Prevádzka

Ľavé tlačidlo (6) je možné použiť po 5 sekundách, zatiaľ čo pravé tlačidlo (5) nie je ovplyvnené. Stlačte pravé tlačidlo (5), keď sa motor otočí na určený počet otáčok, spustí sa časovanie a na konci časovania trikrát zaznie akustický signál. Po doznení akustického signálu dôjde k oneskoreniu v trvaní 3 sekúnd. Počas týchto 3 sekúnd je ľavé tlačidlo (6) taktiež zablokované a tlačidlo nie je možné použiť, zatiaľ čo na pravé tlačidlo (5) to nemá vplyv.

2. Stlačte ľavé tlačidlo (6) a motor sa začne otáčať doľava. Ak sa ľavé tlačidlo uvoľní pred otočením o určený počet otáčok, pravé tlačidlo (5) je zablokované a tlačidlo nie je možné použiť. Na ľavé tlačidlo (6) to nemá vplyv. Stlačte ľavé tlačidlo (6), keď sa motor otočí na určený počet otáčok zariadenia, spustí sa časovanie a trikrát zaznie akustický signál ako výzva na ukončenie časovania. Po doznení akustického signálu dôjde k oneskoreniu v trvaní 3 sekúnd. Počas týchto 3 sekúnd je pravé tlačidlo taktiež zablokované a tlačidlo nie je možné použiť a na ľavé tlačidlo motora to nemá vplyv.

4 Informácie

4.1 Čistenie a starostlivosť

- Vypnite zariadenie a odpojte ho (5) od zdroja napájania.
- Pred čistením nechajte zariadenie úplne vychladnúť. Zariadenie môže byť veľmi horúce; môže trvať až 45 minút, kým vychladne.
- Kryt zariadenia čistite iba mäkkou vlhkou utierkou.

4.2 Skladovanie

- Ak sa zariadenie dlhší čas nepoužíva, musí sa starostlivo uskladniť.
- Uistite sa, či je zariadenie odpojené od zdroja napájania, úplne vychladlo a je suché.
- Neomotávajte napájací kábel okolo zariadenia.
- Skladujte ho na chladnom a suchom mieste.
- Zabezpečte, aby bolo zariadenie vždy mimo dosahu detí.

4.3 Likvidácia starých zariadení:

Tento produkt je v súlade so smernicou EÚ WEEE (2012/19/EÚ). Tento produkt nesie klasifikačný symbol pre odpad z elektrických a elektronických zariadení (WEEE).



Tento symbol znamená, že tento výrobok sa na konci svojej životnosti nesmie likvidovať s iným domovým odpadom. Použitie zariadenie sa musí vrátiť na úradné zberné miesto na recykláciu elektrických a elektronických zariadení. Ak chcete nájsť tieto zberné systémy, obráťte sa na miestne úrady alebo predajcu, od ktorého bol produkt zakúpený. Každá domácnosť zohráva dôležitú úlohu pri zhodnocovaní a recyklácii starého spotrebiča. Správna likvidácia použitého spotrebiča pomáha predchádzať možným negatívnym vplyvom na životné prostredie a ľudské zdravie.

4 Informácie

4.4 Súlad s požiadavkami RoHS:

Produkt, ktorý ste si zakúpili, je v súlade so smernicou EÚ RoHS (2011/65/EÚ). Neobsahuje žiadne nebezpečné alebo zakázané materiály, ako je uvedené v podmienkach smernice.

4.5 Informácie o obaloch



Obalové materiály produktu sú vyrobené z recyklovateľných materiálov v súlade s našimi národnými environmentálnymi predpismi. Nelikvidujte obalové materiály spolu s domovým alebo iným odpadom.

Odnesť ich na zberné miesta obalového materiálu určené miestnymi úradmi.

4.6 Technické údaje

Parameter externého napájania: 0,5 A 5,0 V - 2,0 A - 10,0 W

Dodávateľ: Manufacturer E-TEK Electronics Manufactory Co., LTD

Identifikačné číslo modelu: ZD010M050200EU

Vstupné napätie: 100-240 V~

Vstupná frekvencia: 50/60 Hz

Vstupný prúd: 0,5 A

Výstupné napätie: 5,0 V DC

Výstupný prúd: 2,0 A

Výstupný výkon: 10,0 W

Priemerná aktívna účinnosť: 81,17%

Účinnosť pri nízkom zaťažení (10%): 79,51%

Spotreba energie bez zaťaženia: 0,064 W

Trieda elektrickej izolácie: II

Technické a dizajnové zmeny vyhradené.



Pre uvedenie do prevádzky, všeobecné použitie a čistenie dodržiavajte pokyny na stranách 4-5 tohto návodu na obsluhu.

5 Odstránenie možných problémov

Problém	Možná príčina	Riešenie
Vlasy sa zamotajú vo vyhrievanej komore na kučery.	Časť vlasov vkladaná do vyhrievanej komory na natáčanie vlasov je veľmi hrubá/ veľká.	Odporúčané časti vlasov nájdete v časti Odporúčaná veľkosť časti vlasov. Uistite sa taktiež, či sú vaše vlasy vyčesané a bez uzlov a či sú nezamotané.
Moja automatická kulma sa nabíja.	Elektrina sa nedostáva do zariadenia cez USB nabíjací port.	Skontrolujte, či je USB nabíjací konektor úplne zasunutý do nabíjacieho USB portu. Odporúča sa taktiež vyskúšať iný zdroj. Ak obe možnosti nefungujú, kontaktujte tím servisnej podpory.
Úplné nabitie dobíjateľnej batérie trvá dlhšie ako 3 hodiny.	Zdroj elektrickej energie nemusí byť napájaný.	Pred prvým použitím sa odporúča nabiť kulmu cez noc pomocou dodaného USB nabíjacieho kábla a adaptéra. Časy nabíjania sa budú líšiť v závislosti od typu použitého adaptéra a zdroja napájania.

5 Odstránenie možných problémov

Problém	Možná príčina	Riešenie
Moja automatická kulma na vlasy nefunguje.	Automatická kulma na vlasy nemusí byť úplne nabitá.	Pred prvým použitím sa uistite, či je kulma cez noc úplne nabitá. Po úplnom vybití by malo úplné nabitie trvať ďalšie 3 hodiny. Nenechávajte lítium-iónové batérie nepoužívané dlhší čas.
Moja automatická kulma na vlasy nefunguje, keď je pripojená k napájaniu.	Keď sa automatická kulma nabíja, ostatné funkcie sú vypnuté.	Zariadenie je navrhnuté tak, aby počas nabíjania nefungovalo. Po opätovnom úplnom nabití ho odpojte a obnovte bezdrôtovú prevádzku.

GRUNDIG

Beko Grundig Deutschland GmbH
Rahmannstraße 3
65760 Eschborn

www.grundig.com