



User Manual

Upright Freezer

H4F306*DH1

H4F272*DH1

H4F272*EH1

H4F226*DH1

H4F226*EH1

*-Colour code

EN

Haier

Thank you for purchasing a Haier Product.

Please read these instructions carefully before using this appliance. The instructions contain important information which will help you get the best out of the appliance and ensure safe and proper installation, use and maintenance.

Keep this manual in a convenient place so you can always refer to it for the safe and proper use of the appliance.

If you sell the appliance, give it away, or leave it behind when you move house, make sure you also pass this manual so that the new owner can become familiar with the appliance and safety warnings.



Legend

General information and tips



Warning – Important Safety information



Environmental information

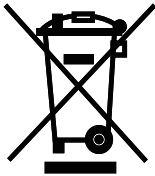

Disposal

Help protect the environment and human health. Put the packaging in applicable containers to recycle it. Help to recycle waste of electrical and electronic appliances. Do not dispose appliances marked with this symbol with the household waste. Return the product to your local recycling facility or contact your municipal office.



Warning!

Risk of injury of suffocation!

Refrigerants and gases must be disposed of professionally. Ensure that the tubing of the refrigerant circuit is not damaged before being properly disposed of. Disconnect the appliance from the mains supply. Cut off the mains cable and dispose of it. Remove the door, the door catch and seals, to prevent children and pets to get closed in the appliance.

1 - Safety	4
2 - Intended Use	8
3 - Product Description	9
4 - Control panel	10
5 - Use	11
6 - Energy saving	14
7 - Equipment	14
8 - Care and Cleaning	15
9 - Troubleshooting	17
10 - Installation	20
11 - Technical Data	24
12 - Customer Service	25

Before switching on the appliance for the first time, read the following safety hints!:



WARNING!

Before first use

- ▶ Make sure there is no transport damage.
- ▶ Remove all packaging and keep out of children's reach.
- ▶ Wait at least six hours before installing the appliance in order to ensure the refrigerant circuit is fully efficient.
- ▶ Handle the appliance always with at least two persons because it is heavy.

Installation

- ▶ The appliance should be placed in a well-ventilated place. Ensure a space of at least 10 cm above and around the appliance.
- ▶ Do not cover air vent openings.
- ▶ Never place the appliance in a damp area or location where it might be splashed with water. Clean and dry water splashes and stains with a soft clean cloth.
- ▶ Do not install the appliance in direct sunlight or in the near of heat sources (e.g. stoves, heaters).
- ▶ Install and level the appliance in an area suitable for its size and use.
- ▶ Keep ventilation openings in the appliance or in the in-built structure clear of obstruction.
- ▶ Make sure that the electrical information on the rating plate agrees with the power supply. If it does not, contact an electrician.
- ▶ The appliance is operated by a 220-240 VAC/50 Hz power supply. Abnormal voltage fluctuation may cause the appliance to fail to start, or damage to the temperature control or compressor, or there may be an abnormal noise when operating. In such case, an automatic regulator shall be mounted.
- ▶ Use a separate earthed socket for the power supply which is easily accessible during cleaning. The appliance must be earthed.
- ▶ **Only for UK:** The appliance's power cable is fitted with 3-cord (grounding) plug that fits a standard 3-cord (grounded) socket. Never cut off or dismount the third pin (grounding). After the appliance is installed, the plug should be accessible.
- ▶ Do not use multi-plug adapters and extension cables.
- ▶ Ensure that the power cable is not trapped by the freezer. Do not step on the power cable.
- ▶ Do not damage the refrigerant circuit.

**WARNING!****Daily use**

- ▶ This appliance can be used by children aged from 8 years and above and persons with reduced physical, sensory or mental capabilities or lack of experience and knowledge if they have been given supervision or instruction concerning use of the appliance in a safe way and understand the hazards involved.
- ▶ Keep away children under 3 years of age from the appliance unless they are constantly supervised.
- ▶ Children shall not play with the appliance.
- ▶ If cool gas or other inflammable gas is leaking in the vicinity of the appliance, turn off the valve of the leaking gas, open the doors and windows and do not unplug a plug in the power cable of the freezer or any other appliance.
- ▶ Notice that the appliance is set for operation at a specific ambient range between 10 and 43 °C. The appliance may not work properly if it is left for a long period at a temperature above or below the indicated range.
- ▶ Do not place unstable articles (heavy objects, containers filled with water) on top of the freezer, to avoid personal injury caused by falling or electric shock caused by contact with water.
- ▶ Open and close the doors only with the handles. The gap between the doors and between the doors and the cabinet is very narrow. Do not extend your hands in these areas to avoid pinching your fingers. Open or close the freezer doors only when there are no children standing within the range of door movement.
- ▶ Do not store or use inflammable, explosive or corrosive materials in the appliance or in the vicinity.
- ▶ Do not store medicines, bacteria or chemical agents in the appliance. This appliance is a household appliance. It is not recommended to store materials that require strict temperatures.
- ▶ On refrigerating mode without a 4-star compartment: this refrigerating appliance is not suitable for freezing foodstuffs; on freezing mode with a 4-star compartment: this freezing appliance is not suitable for refrigerating foodstuffs.
- ▶ Never store liquids in bottles or cans (besides high percentage spirits) especially carbonated beverages in the freezer, as these will burst during freezing.
- ▶ Check the condition of food if a warming in the freezer has taken place.
- ▶ Do not set unnecessarily low temperature in the freezer compartment. Attention: Bottles can burst.



WARNING!

Daily use

- ▶ Do not touch frozen goods with wet hands (wear gloves). Especially do not eat ice lollies immediately after removal from the freezer compartment. There is the risk to freeze or the formation of frost blisters. FIRST aid: keep immediately under running cold water. Do not pull away!
- ▶ Do not touch the inside surface of the freezer when in operation, especially with wet hands. Your hands may freeze onto the surface.
- ▶ Unplug the appliance in the event of a power interruption or before cleaning. Allow at least 5 minutes before restarting the appliance, as frequent starting may damage the compressor.
- ▶ Do not use electrical devices inside the food storage compartments of the appliance, unless they are of the type recommended by the manufacturer.
- ▶ If the illuminating lamp is damaged, it must be replaced by the manufacturer or by the qualified person at the specified maintenance provider.



Maintenance/cleaning

- ▶ Make sure children are supervised if they carry out cleaning and maintenance.
- ▶ Disconnect the appliance from the electrical supply before undertaking any routine maintenance. Allow at least 5 minutes before restarting the appliance, as frequent starting may damage the compressor.
- ▶ Hold the plug, not the cable, when unplugging the appliance.
- ▶ Do not scrape off frost and ice with sharp objects. Do not use sprays, electric heaters like heater, hair dryer, steam cleaners or other sources of heat in order to avoid damage to the plastic parts.
- ▶ Do not use mechanical devices or other means to accelerate the defrosting process, other than those recommended by the manufacturer.
- ▶ Do not spray or flush the appliance during cleaning.
- ▶ Do not use water spray or steam to clean the appliance.
- ▶ If the supply cord is damaged, it must be replaced by the manufacturer, its service agent or similarly qualified persons in order to avoid a hazard.

- ▶ Do not try to repair, disassemble or modify the appliance by yourself. In case of repair please contact our customer service.

Refrigerant gas information



WARNING!

The appliance contains the flammable refrigerant ISOBUTHANE (R600a). Make sure the refrigerant circuit is not damaged during transportation or installation. Leaking refrigerant may cause eye injuries or ignite. If a damage has occurred, keep away open fire sources, thoroughly ventilate the room, do not plug or unplug the power cords of the appliance or any other appliance. Inform the customer service.

In case of eyes get into contact with the refrigerant, rinse immediately it under running water and call immediately the eye specialist.



WARNING!

- ▶ Taking care to avoid causing a fire by igniting flammable material.
- ▶ WARNING: When positioning the appliance, ensure the supply cord is not trapped or damaged.
- ▶ WARNING: Do not locate multiple portable socket-outlets or portable power supplies at the rear of the appliance.
- ▶ Do not store explosive substances such as aerosol cans with a flammable propellant in this appliance.
- ▶ For flammable refrigerants is used in the freezer, please be careful when installing, handling, serving and recycling the appliance.
- ▶ Please contact to the service agent to dispose the appliance because the flammable blowing gas was used.

2.1 Intended Use

"This appliance is intended to be used in household and similar applications such as

- staff kitchen areas in shops, offices and other working environments;
- farm houses and by clients in hotels, motels and other residential type environments;
- bed and breakfast type environments;
- catering and similar non-retail applications.

This appliance is intended for freezing food. It has been designed exclusively for use in dry-interior house-holds. It is not intended for commercial or industrial use. On demand this appliance can be used as fresh food compartment.

Changes or modifications to the device are not allowed. Unintended use may cause hazards and loss of warranty claims.

2.2 Accessories

Check the accessories and literature in accordance with this list:

2.2



Energy label



Warranty card



Connectivity Quick Guide



User manual

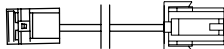

Door extension cord

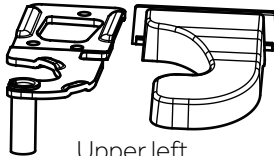

Upper left hinge for door reversibility

Upper left hinge cover

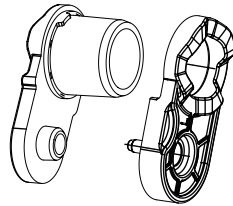

Axe covers



Notice: Differences

Due to technical changes and different models, some of the illustrations in this manual may differ from your model.

Picture of appliance (Fig. 3)

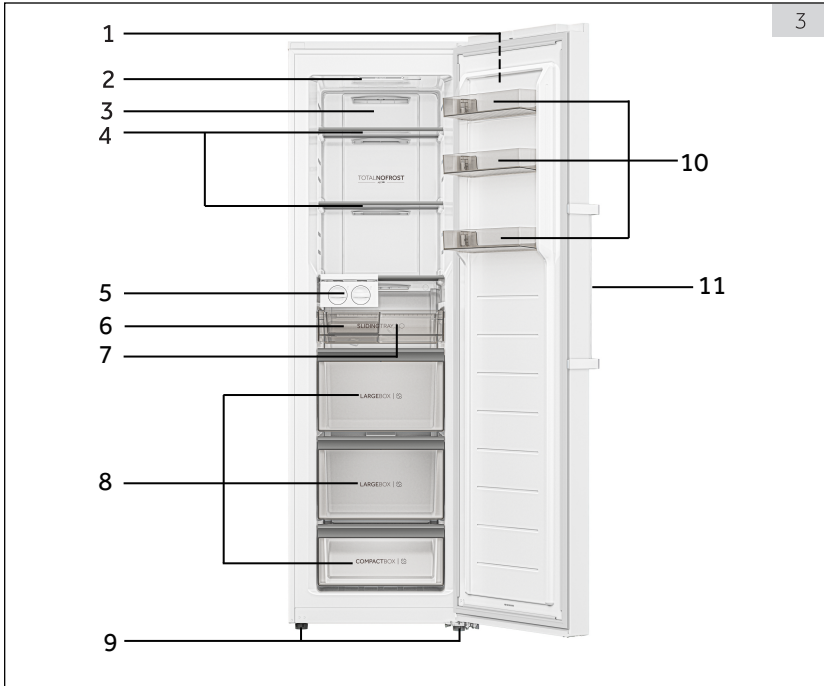

- | | |
|----------------------|-------------------------|
| 1 Control panel | 7 Sliding tray |
| 2 LED light | 8 Drawers |
| 3 Air duct | 9 Adjustable feet |
| 4 Glass shelves | 10 Removable door racks |
| 5 Ice maker assembly | 11 Door handle |
| 6 Ice receiver | |

Note: This product contains a light source of energy efficiency class <G>

Notice : Components 5/6/7 available for H4F306/272/226*DH1.

H4F272/226*EH1 has four Drawers, without components 5/6/7.

H4F226 without components 10

Control panel (Fig. 4)

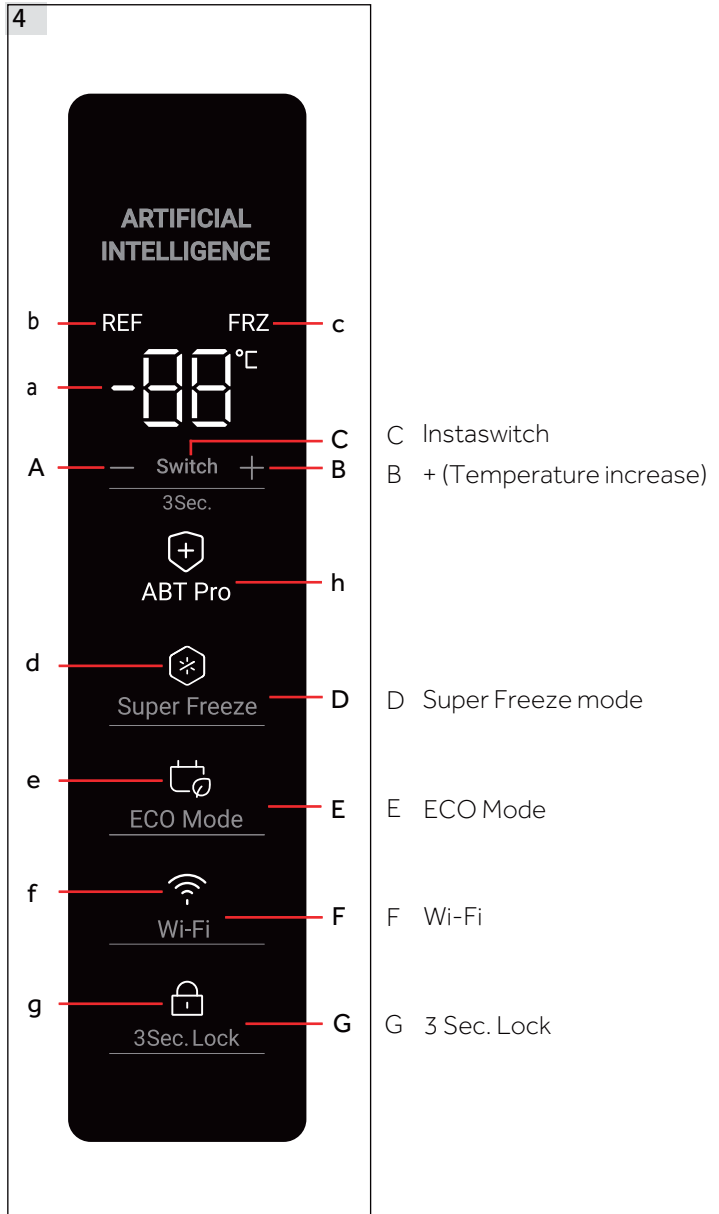

5.1 Before first Use

- ▶ Remove all packaging materials, keep them out of childrens reach and dispose them in an environmentally friendly manner.
- ▶ Clean the inside and outside of the appliance with water and a mild detergent before putting any food in it.
- ▶ After the appliance has been levelled and cleaned, wait for at least 6 hours before connecting it to the power supply. See Section INSTALLATION.
- ▶ Precool the compartment for 2 hours at high settings before loading with food. To do so, please set the temperature to lower than -20 °C.

5.2 Switching the appliance on /off

The appliance is in operation as soon as it is connected to the power supply.

- ▶ The freezer temperature is automatically set to -18 °C. This is the recommended setting and the ideal temperature for frozen goods. If desired, you can change the temperatures manually. Please see ADJUSTING THE TEMPERATURE.

Indicators (a-g) will flash once consecutively. If the door is closed, the display switches off after 30 seconds. The panel lock might be active.



Notice: Presettings

- ▶ The appliance is preset to the recommended temperature of -18 °C. Under normal ambient condition you don't need to set a temperature.
- ▶ When the appliance is switched on after being disconnected from the main power supply, it may take up to 12 hours for the correct temperature to be reached.

Empty the appliance before switching off. To switch off the appliance, pull the power cord out off the power socket.

5.3 Standby-mode of display

When the door is closed the display screen turns off automatically 30 seconds after without operation. The display locks automatically. It lights up automatically when touching any button or opening the door.

5.4 Display lock and unlock

Automatic locking

Display is automatically locked after about 30 seconds without operation.

Manual locking

When the display is unlocked, press "3 Sec. Lock"(G) and hold for 3 seconds, after a beep, "3 Sec. Lock"(g) indicator is light, display is locked. When the display is locked, press "3 Sec. Lock"(G) and hold for 3 seconds, after a beep, "3 Sec. Lock"(g) indicator is off, display is unlocked.



Notice: Display lock

When display is locked, functions such as temperature setting or super freeze are disabled. When above operation is attempted, 3 Sec. Lock indicator will blink for 3 times, to remind that the display is locked.

5.5 Freeze/Refrigerate mode switch

When display is unlocked, by pressing "Switch"(C) for 3 seconds, the freezer could switch between Freeze and Refrigerate modes. In Freeze mode the default setting is $-18\text{ }^{\circ}\text{C}$, the indicator "REF"(b) is off and the indicator "FRZ"(c) is on. In Refrigerate mode the default setting is $4\text{ }^{\circ}\text{C}$, the indicator "REF"(b) is on and the indicator "FRZ"(c) is off.

There is a big difference in temperature between Freeze and Refrigerate modes for different food storage. Prior to making any mode change, please make sure to change the food inside the freezer, so that food will not be damaged because of mode change.

5.6 Temperature setting

Freeze mode range: $-16\text{ }^{\circ}\text{C} \sim -24\text{ }^{\circ}\text{C}$;

Refrigerate mode range: $2\text{ }^{\circ}\text{C} \sim 8\text{ }^{\circ}\text{C}$;

When display is unlocked and freezer is not in Super Freeze or ECO mode, by touching "-" (A) and "+"(B), different temperature could be set and flashing displayed on indicator (a), this process will be accompanied by beeps. After 5 seconds from stop touching, the indicator (a) will stop flashing and redisplay the temperature before adjustment. The set temperature is displayed after cooling effect is achieved.

5.7 Super Freeze mode (D)

Super Freeze mode is optimal for preserving food nutrition, it could freeze food in less time. Before putting lots of food inside the freezer, activate Super Freeze function to have lower temperature, to make sure better freeze result.

When display is unlocked and freezer is in Freeze mode, touching "Super Freeze mode" (D), indicator "Super Freeze"(d) is highlighted and freezer works in Super Freeze mode. To deactivate manually, repeat steps above and indicator "Super Freeze"(d) turns to low light. If not deactivated manually, the mode will be automatically deactivated after 50 hours. If you have a large amount of food to freeze at one time, it is recommended that the function is activated 24 hours before inserting food. Function will stop automatically after 50 hours or manually. Power consumption will increase when this function is on.



Notice: Super Freeze

- ▶ When the set gear before entering the freeze is ≥ -18 , the freeze exits and returns to the -18 gear;
When entering the set gear before freezing < -18 , the freezing will exit and return to the original set gear
- ▶ In Super Freeze mode, temperature could not be adjusted. If you do so, Super Freeze indicator will blink a while to remind that freezer is in Super Freeze mode.
- ▶ Only in Freeze mode, Super Freeze mode could be set. In Refrigerate mode, Super Freeze indicator is off and Super Freeze mode could not be set.

5.8 ECO mode (E)

In ECO mode, energy saving is achieved. The temperature will be set to $-16\text{ }^{\circ}\text{C}$ in Freeze mode or $8\text{ }^{\circ}\text{C}$ in Refrigerate mode automatically.

When display is unlocked, touching "ECO Mode"(E), indicator "ECO Mode"(e) is high light and freezer works in ECO mode. To deactivate manually ECO mode, repeat steps above and indicator "ECO Mode"(e) is low light.

Fig. 5

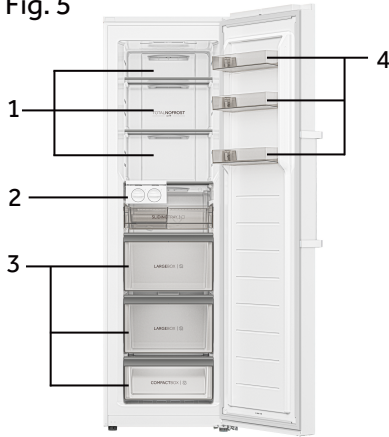

Different foods should be placed in different areas according to their properties (Fig. 5).

1 Pickled foods, canned food, fruit, vegetables, salad, etc.

2 Ice maker components.

3 Meat products, snack foods, etc.

4 Eggs, canned food, spices, drinks and bottled foods, etc.

On refrigerating mode without a 4-star compartment: this refrigerating appliance is not suitable for freezing foodstuffs; on freezing mode with a 4-star compartment this freezing appliance is not suitable for refrigerating foodstuffs.

Food can be stored in the freezer at a temperature of at least -18°C for 2 to 12 months, depending on

its properties (e.g., meat: 3-12 months, vegetables: 6-12 months).

In order to avoid expiration of storage periods, please note the freezing date, time limit and name of the food on the packaging according to the storage periods of different foods.

5.9 ABT Pro(only for H4F306WDH1)

The freezer is equipped with an Antibacterial module, which runs autonomously after power-on, and users do not need to operate. The indicator (h) lightens up showing that the module is running.

5.10 Power-off memory

This freezer has power-off memory, settings before power-off will be memorized. When power is back on, freezer will return to settings before power-off and continue to function. Display lock is not memorized, after power back on, display is unlocked.

5.11 Door open alarm

When freezer is kept open for more than 1 minute, alarm tone is sounded. The alarm tone will be sounded every 30 seconds if door is kept open. The alarm will stop until door is closed or after 7 minutes from door opening. The alarm tone stops and freezer light goes off.

5.12 High temperature alarm

The freezer is equipped with high temperature alarm. In Freeze mode, if "HH" is flashing displayed on indicator (a) with alarm tone sounded, touch any button, the alarm tone stops, that means temperature in the freezer is too high. Please check if freezer door is tightly closed or if large amount of warm food is put inside the freezer. After a period, "HH" will disappear. If not, and the alarm tone come back, please contact aftersales service.

5.13 Error indication

This freezer is equipped with error indication. When an error is encountered, display will show flashing codes for different errors. In this situation, the freezer could still freeze but user should contact after sales service as soon as possible for optimal control of the freezer.

5.14 Wi-Fi

After the refrigerator is connected to Wi-Fi, it can be remotely controlled through a mobile app. (Please refer to the configuration page for specific configuration methods)

6 - Energy saving tips



Energy saving tips

- ▶ Make sure the appliance is properly ventilated (see INSTALLATION).
- ▶ Do not install the appliance in direct sunlight or in the near of heat sources (e.g. stoves, heaters).
- ▶ Avoid unnecessarily low temperature in the appliance. The energy consumption increases the lower the temperature in the appliance is set.
- ▶ Allow warm food to cool down before placing it in the appliance.
- ▶ Open the appliance door as little and as briefly as possible.
- ▶ Make sure the door always closes correctly and unimpaired by food position. Keep door seals clean.
- ▶ Defreeze frozen food in a fridge.
- ▶ Clean the rear of the appliance regularly. Dust increases energy consumption.
- ▶ The most energy-saving configuration requires drawer, food box and shelves to be positioned in the appliance on factory-fresh condition, and food to be placed without blocking the air outlet of the duct.

7 - Equipment

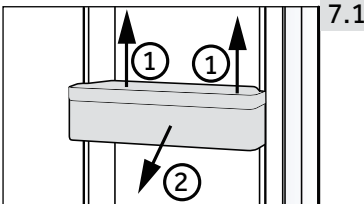

7.1

7.1 Removable door racks

The door rack can be removed for cleaning:

Place hands on each side of the rack, lift it upwards (1) and pull it out (2) (Fig. 7.1).

In order to insert the door rack, the above steps are carried out in reverse order.

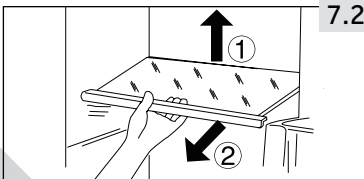

7.2

7.2 Glass shelves

1. To take out a shelf, remove it first by uplifting its hind edge (1) and pulling it out (2) (Fig. 7.2).

2. To reinstall it, put it on the lugs on both sides and push it to the most rearward position until the rear of the shelf is fixed inside the slots in the sides.

**WARNING!**

Disconnect the appliance from the power supply before cleaning.

8.1 General

Clean the appliance when only little or no food is stored.

**WARNING!**

- ▶ Do not clean the appliance with hard brushes, wire brushes, detergent powder, petrol, amyl acetate, acetone and similar organic solutions, acid or alkaline solutions. Please clean with special freezer detergent to avoid damage.
 - ▶ Do not spray or flush the appliance during cleaning.
 - ▶ Do not scrape off frost and ice with sharp objects.
 - ▶ Do not use sprays, electric heaters like heater, hair dryer, steam cleaners or other sources of heat in order to avoid damage to the plastic parts.
 - ▶ Do not clean the cold glass shelves with hot water. Sudden temperature change may cause the glass to break .
 - ▶ Do not touch the inside surface of the freezer storage compartment, especially with wet hands, as your hands may freeze onto the surface.
 - ▶ In case of heating check the condition of frozen goods.
 - ▶ Do not try to repair the appliance by yourself. In case of repair please contact our customer service.
-
- ▶ Always keep the door gasket clean.
 - ▶ Clean the inside and housing of the appliance with a soft cloth or sponge dampened in warm water and neutral detergent (Fig. 8.1).
 - ▶ Rinse and dry with soft cloth.
 - ▶ Do not clean any of the parts of the appliance in a dishwasher.
 - ▶ Clean the accessory only with warm water and mild neutral detergent.



The user manual includes instructions for the using and operation of multiple models. Please refer to the instructions for the purchased models.

Drawer cleaning steps

1.Remove the front cover of drawer:

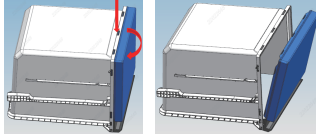

2.Cleaning of drawer body:

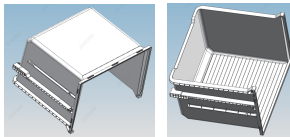

3.Cleaning of drawer cover:

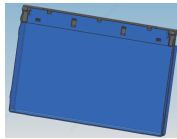

4.Assembly after cleaning:

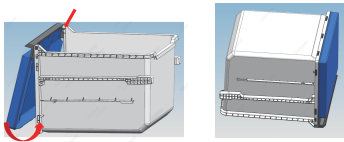

Ice maker cleaning

1.Remove the ice maker and glass shelf

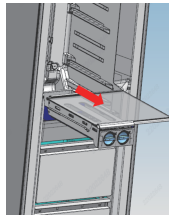

2.Remove the ice maker from the shelf in the left and right directions

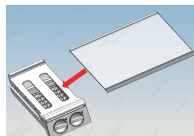

3. Pull the ice box out of the frame:

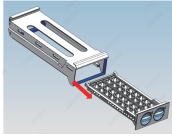

4. Cleaning of ice box:

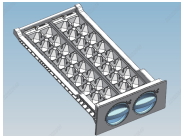

5. Assembly after cleaning:

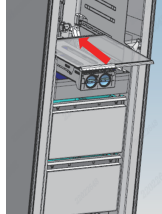
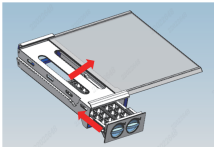

Door seal cleaning

1. Door seal strip remove

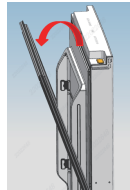

2. Door seal cleaning

3. Installation after cleaning

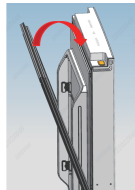

8.2 Non-use for a long period

If the appliance is not used for an extended period of time:

- ▶ Take out the food.
- ▶ Unplug the power cord.
- ▶ Clean the appliance as described above.
- ▶ Keep the door and freezer drawers open to prevent the creation of bad odours inside.

Remove the door of the appliance (open the door and hold it before removing the screws) to avoid children entering into the appliance and getting locked in.



Notice: Switch off

To ensure the service life of the appliance, turn it off only if strictly necessary.

8.3 Moving the appliance

1. Remove all food and unplug the appliance.
2. Secure shelves and other moveable parts in the freezer with adhesive tape.
3. Close the door and secure it with tape.
4. Do not tilt the freezer more than 45° to avoid damaging the refrigerating system.
5. Wrap the feet of the freezer to avoid scratching the floor. Never move the freezer forcefully.



WARNING!

- ▶ Do not lift the appliance by its handles.
- ▶ Never place the appliance horizontally on the ground.

Many occurring problems could be solved by yourself without specific expertise. In case of a problem please check all shown possibilities and follow below instructions before you contact an after sales service. See CUSTOMER SERVICE.



WARNING!

- ▶ Before maintenance, deactivate the appliance and disconnect the mains plug from the mains socket.
- ▶ Electrical equipment should be serviced only by qualified electrical experts, because improper repairs can cause considerable consequential damages.
- ▶ A damaged supply should only be replaced by the manufacturer, its service agent or similarly qualified persons in order to avoid a hazard.

The acoustic alarm can be switched off by pressing any button..

9.1 Troubleshooting

Problem	Possible Cause	Possible Solution
The compressor does not work.	<ul style="list-style-type: none"> • Mains plug is not connected in the mains socket. 	<ul style="list-style-type: none"> • Connect the mains plug.
The appliance runs frequently or for a too long period of time.	<ul style="list-style-type: none"> • The indoor or outdoor temperature is too high. • The appliance has been off power for a period of time. • The door of the appliance is not tightly closed. • The door has been opened too frequently or for too long. • The temperature setting is too low. • The door gasket is dirty, worn, cracked or mis-matched. • The required air circulation is not guaranteed. • The interior is covered in ice. 	<ul style="list-style-type: none"> • In this case, it is normal for the appliance to run longer. • Normally, it takes 8 to 12 hours for the appliance to cool down completely. • Close the door and ensure the appliance is located on a level ground and there is no food or container jarring the door. • Do not open the door too frequently. • Set the temperature higher until a satisfactory temperature is obtained. It takes 24 hours for the temperature to become stable. • Clean the door gasket or replace them by the customer service. • Ensure adequate ventilation. • Defrost the appliance.
The appliance makes abnormal sounds.	<ul style="list-style-type: none"> • The appliance is not located on level ground. • The appliance touches an object close to it. • The appliance stands on a wooden floor or near wooden walls. 	<ul style="list-style-type: none"> • Level the appliance. • Remove objects around the appliance. • Wood amplifies the sound. Set the appliance somewhere else.

Problem	Possible Cause	Possible Solution
The appliance makes a clicking sound	<ul style="list-style-type: none"> This is normal. It is caused by the refrigeration unit switching on or off. 	<ul style="list-style-type: none"> -
A slight sound is to be heard similar to that of flowing water.	<ul style="list-style-type: none"> This is normal. 	<ul style="list-style-type: none"> -
The appliance makes a motor sound	<ul style="list-style-type: none"> The refrigeration unit has just turned itself on. This is normal 	<ul style="list-style-type: none"> -
It is not cold enough inside the appliance.	<ul style="list-style-type: none"> The temperature is set too high. Goods that are too warm have been stored. Too much food has been stored at a time. The goods are too close to each other. The door is not tightly closed. The door has been opened too frequently or for too long. 	<ul style="list-style-type: none"> Reset the temperature. Always cool down goods before storing them. Always store small quantities of food. Leave a gap between several foods allowing air flowing. Close the door. Do not open the door too frequently.
It is too cold inside the appliance.	<ul style="list-style-type: none"> The temperature is set too low. The Fast-freezing function is activated or has been running too long. 	<ul style="list-style-type: none"> Reset the temperature. Switch off the Fast-freezing function.
Moisture accumulates on the surface of the appliance.	<ul style="list-style-type: none"> The climate is too warm and too damp. 	<ul style="list-style-type: none"> This is normal in damp climate and will change when the humidity decreases. Wipe dry with a cloth.
Strong ice and frost in the freezer compartment.	<ul style="list-style-type: none"> The goods were not adequately packaged . The door is not tightly closed. The door has been opened too frequently or for too long. The door gasket is dirty, worn, cracked or mis-matched. Something on the inside prevents the door from closing properly. 	<ul style="list-style-type: none"> Always pack the goods well. Close the door. Do not open the door too frequently. Clean the door gasket or replace them by the customer service. Reposition the shelves, door racks, or internal containers to allow the door to close.
The cooling system does not work.	<ul style="list-style-type: none"> Mains plug is not connected to the mains socket. The power supply is not intact. 	<ul style="list-style-type: none"> Connect the mains plug. Check the electrical supply to the room. Call the local electricity company!

Problem	Possible Cause	Possible Solution
The sides of the cabinet and door strip get warm.	<ul style="list-style-type: none"> This is normal. 	<ul style="list-style-type: none"> -
You hear an alarm signal.	<ul style="list-style-type: none"> The door is open The temperature inside product is too high 	<ul style="list-style-type: none"> Close the door or silence the alarm manually.
The door is difficult to open.	<ul style="list-style-type: none"> Once the appliance runs, it has an internal vacuum. 	<ul style="list-style-type: none"> Open the door seal gently to let air enter the appliance.
The door can't be closed properly. It always leaves a gap.	<ul style="list-style-type: none"> Because of the appliance's low temperature, the door seal can easily get hard and deformed. 	<ul style="list-style-type: none"> Use a hair dryer or put a hot towel on the spot where the gasket is deformed. When the gasket is soft once again, close the door and compress it tightly.

Minimum guarantee is: 2 years for EU Countries, 3 years for Turkey, 1 year for UK, 1 year for Russia, 3 years for Sweden, 2 years for Serbia, 5 years for Norway, 1 year for Morocco, 6 months for Algeria, Tunisia no legal warranty required.

Thermostats, temperature sensors, printed circuit boards and light sources are available for a minimum period of seven years after placing the last unit of the model on the market.

Door handles, door hinges, trays and baskets for a minimum period of seven years and door gaskets for a minimum period of 10 year, after placing the last unit of the model on the market.

9.2 Power Interruption

In the event of a power cut, food should remain safely cold for about 18 hours. Follow these tips during a prolonged power interruption, especially in summer:

- ▶ Open the door as few times as possible.
- ▶ Do not put additional food into the freezer during a power interruption.
- ▶ If prior notice of a power interruption is given and the interruption duration is longer than 15 hours, make some ice and put it in a container in the top of the freezer compartment.
- ▶ As temperature in the freezer will rise during a power interruption or other failure, the storage period and edible quality of food will be reduced. Any food that defrosts should be either consumed, or cooked and refrozen (where suitable) soon afterwards in order to prevent health risks.



Notice: Memory function during power interruption

After restoration of power the appliance continues with the settings that were set before the power failure.

10.1 Unpacking



WARNING!

- ▶ The appliance is heavy. Always handle with at least two persons.
- ▶ Keep all packaging materials out of children reach and dispose them in an environmentally friendly manner.
- ▶ Take the appliance out of the packaging.
- ▶ Remove all packaging materials.

10.2 Environmental conditions

The room temperature should always be between 18 °C and 43 °C, since it can influence the temperature inside the appliance and its energy consumption. Do not install the appliance near other heat-emitting appliances (ovens, refrigerators) without isolation.

10.3 Space requirements

Required space to open the door (Fig. 10.3):

Width in mm		Depth in mm			Distance to wall in mm
W1	W2	D1	D2	D3	D4
595	930	600	1133	1217	100

This appliance is not intended to be used as a built-in appliance.

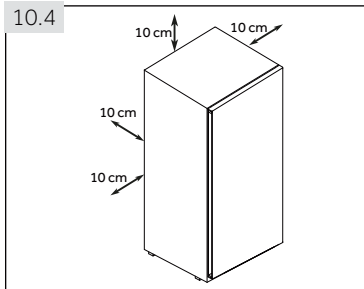
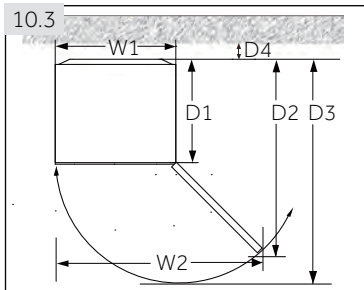

10.4 Ventilator cross-section

To achieve sufficient ventilation of the appliance for safety reasons, the information of the required ventilation cross sections must be observed (Fig. 10.4).

10.5 Aligning the appliance

The appliance should be placed on a flat and solid surface. If the appliance is placed on a pedestal, strong and fire-resistant materials must be used. Never use the foam packing material as a pedestal.

1. Tilt the appliance slightly backwards (Fig. 10.5).
2. Set the feet to the desired level.
3. The stability can be checked by alternately bumping on the diagonals. The slight swaying should be the same in both directions. Otherwise the frame can warp; possible leaking door seals are the result. A low tendency to the rear eases the closing of the door.

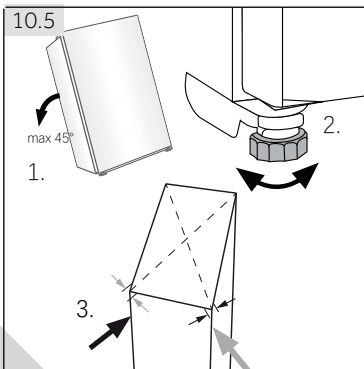

10.6 Using adjustable feet

If the freezer is unstable, the feet can be adjusted: Rotate the adjustable feet according to the direction of arrow (Fig. 10.6) to turn them up or down:

- ▶ Turning the feet clockwise raises the appliance.
- ▶ Turning the feet counterclockwise lowers it.

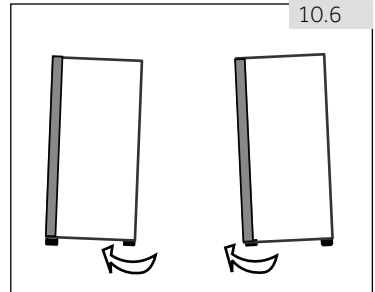

10.7 Waiting time

The maintenance-free lubrication oil is located in the capsule of the compressor. This oil can get through the closed pipe system during slanting transport. Before connecting the appliance to the power supply you have to wait 6 hours (Fig. 10.7) so that the oil runs back into the capsule.

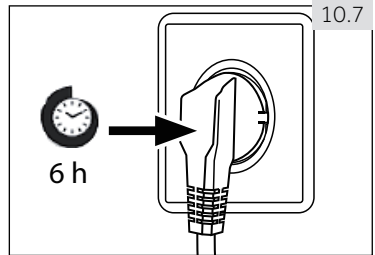

10.8 Electrical connection

Before each connection check if:

- ▶ power supply, socket and fusing are appropriate to the rating plate.
- ▶ the power socket is earthed and no multi-plug or extension.
- ▶ the power plug and socket are strictly according.

Connect the plug to a properly installed household socket.



WARNING!

To avoid risks a damaged power cord must be replaced by the customer service (see warranty card).

10.9 Door Reversibility

Before connecting the appliance to the power supply you should check, whether the door swing must be changed from right (as delivered) to left, if this is required by the installation location and the usability.



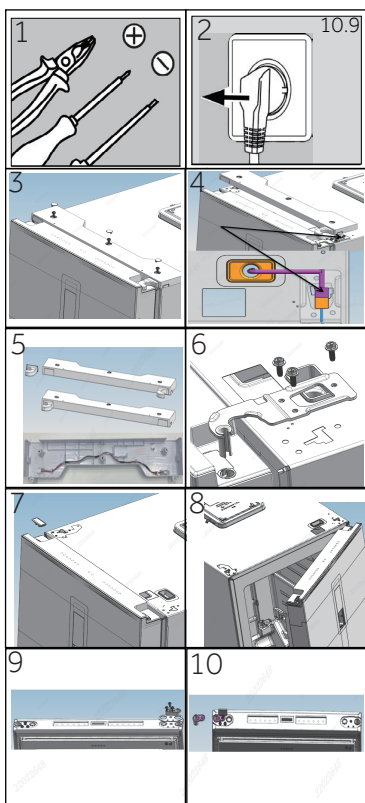

WARNING!

- ▶ The appliance is heavy. You need two persons to carry out the door reversibility.
- ▶ Before any operation, first unplug the appliance from the mains .
- ▶ Do not tilt the appliance more than 45 ° to prevent damage of the cooling system.

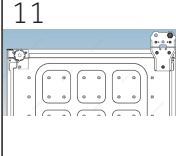
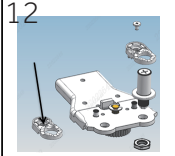
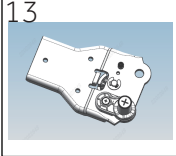
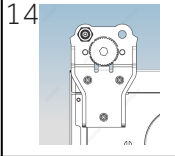
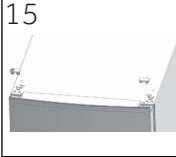
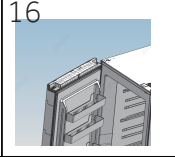
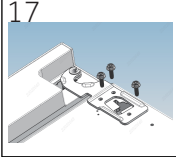

Assembly steps (Fig. 10.9):

1. Provide necessary tool.
2. Unplug the appliance.
3. Remove the screw hole cover, bolts, and hinge cover.
4. Unplug the connection cable.
5. Take upper left hinge cover and door extension cord out of the gift bag, as shown in the figure, replace the hinge cover and install the extension cord into the wiring slot of the hinge cover.
6. Removes screws and hinge.
7. Remove cover on door. Remove axle cover on door
8. Open and remove the door.
9. Turn the door upside down, remove 3 screws on the bottom of the door. Remove 3 screws, door stopper and Lifting shaft sleeve on the bottom of the door
10. Take Lifting shaft sleeve out of the gift bag.
Fix the lifting stop, Door stop, and 3 screws on the left side of the door

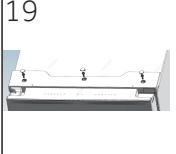
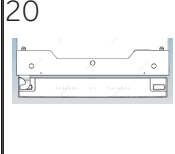
- | | | |
|---|---|---|
| 11
 | 12
 | 11. Tilt slightly backwards the cabinet, remove 3 screws and then the lower hinge.
12. Take lifting shaft sleeve out of the gift bag. Remove 2 bolts, remove the lifting shaft sleeve and lifting shaft |
| 13
 | 14
 | 13. Install the lifting shaft sleeve and lifting shaft in the left hole and secure 2 bolts. (Adding lubricating oil to the shaft)
14. Fix the hinge to the opposite position of the cabinet with 3 screws. |
| 15
 | 16
 | 15. On opposite side of the door, pull out left side connection cable and put it through the axle cover from step 5, mount axle cover. Mount the hole cover on the right side.
16. Mount the door. |
| 17
 | 18
 | 17. Fix upper right upper hinge with 3 screws. (Add lubricating oil to the upper hinge before installation)
18. Connect the wiring harness as shown in the figure |
| 19
 | 20
 | 19. Install the assembled hinge cover in step 5, secure the three screws and screw hole covers
20. Finished. |

10.10 Move ice maker

(The ice maker can move its position according to user usage)



In order to protect the ice maker from damage during transportation, it is installed on the hinge side, and customers can use it according to their own needs, Mobile ice maker position. (Fig. 10.9):

It is recommended to place the ice maker on both sides. If placed in the middle position, it may reduce ice making efficiency

11.1 Product fiche according to regulation EU No. 2019/2016

Trade mark	Haier				
Model identifier	H4F 306*DH1	H4F 272*DH1	H4F 272*EH1	H4F 226*DH1	H4F 226*EH1
Category of the model	Upright freezer				
Energy efficiency class	D	D	E	D	E
Annual energy consumption (kWh/year) ¹⁾	204	197	247	184	230
Storage volume cooling(L)	not applicable				
Storage volume freezing(L)****	301	276		226	
Star rating	****				
Temperature of other compartments>14°C	not applicable				
Frostfree system	yes				
Power cut safe(h)	12	12	11	11	12
Freezing capacity(kg/24h)	20	20	16	18	14
Climate class This appliance is intended to be used at an ambiend temperature between 10°C Cand 43°C	SN-T				
Airborne acoustical noise emissions(dB(A)re 1pW)	37				
Construction type	freestanding				

¹⁾ based on standard test results for 24 hours. Actual energy consumption will depend on how the appliance is used and where it is located.

Regarding specification details, please consult the rating plate and energy label inside the product.

This appliance is intended to be used at an ambient temperature indicated below:

SN	+ 10°C~+32°C
N	+ 16°C~+32°C
ST	+ 16°C~+38°C
T	+ 16°C~+43°C

11.2 Additional Technical Data

Voltage / Frequency	220-240V ~/ 50Hz
Rated current (A)H4F306/272/226*DH1	1.5
Rated current (A)H4F272/226*EH1	0.8
Coolant	R600a
Dimensions (H/W/D in cm)H4F306*DH1	190/59,5/69
Dimensions (H/W/D in cm)H4F272*(D/E)H1	177.5/59,5/69
Dimensions (H/W/D in cm)H4F226*(D/E)H1	153.5/59,5/69
Light power/Light voltage	1.5W/ DC 12V

11.3 Standards and directives



This product meets the requirements of all applicable EC directives with the corresponding harmonised standards, which provide for CE marking.

We recommend our Haier Customer Service and the use of original spare parts.

If you have a problem with your appliance, please first check section TROUBLESHOOTING

If you cannot find a solution there, please contact

- ▶ your local dealer or
- ▶ the Service & Support area at www.haier.com where you can find telephone numbers and FAQs and where you can activate the service claim.

To contact our Service, ensure that you have the following data available.

The information can be found on the rating plate.

Model _____ Serial No. _____

Also check the Warranty Card supplied with the product in case of warranty.

For general business enquiries please find below our addresses in Europe:

European Haier addresses			
Country*	Postal address	Country*	Postal address
Italy	Haier Europe Trading SRL Via De Cristoforis, 12 21100 Varese ITALY	France	Haier France SAS 3-5 rue des Graviers 92200 Neuilly sur Seine FRANCE
Spain Portugal	Haier Iberia SL Pg. Garcia Faria, 49-51 08019 Barcelona SPAIN	Belgium-FR Belgium-NL Netherlands Luxembourg	Haier Benelux SA Anderlecht Route de Lennik 451 BELGIUM
Germany Austria	Haier Deutschland GmbH Hewlett-Packard-Str. 4 D-61352 Bad Homburg GERMANY	Poland Czechia Hungary Greece Romania Russia	Haier Poland Sp. zo.o. Al. Jerozolimskie 181B 02-222 Warszawa POLAND
United Kingdom	Haier Appliances UK Co.Ltd. One Crown Square Church Street East Woking, Surrey, GU21 6HR UK		

*For more information please refer to www.haier.com



Haier



Ръководство за потребителя

Вертикален фризер

H4F306*DH1

H4F272*DH1

H4F272*EH1

H4F226*DH1

H4F226*EH1

*-Цвeтoви код

BG

Haier

Благодарим Ви, че закупихте продукт на Haier.

Моля, прочетете внимателно тези инструкции, преди да използвате този уред. Инструкциите съдържат важна информация, която ще Ви помогне да използвате уреда по възможно най-пълноценен начин и да се уверите, че той ще бъде инсталиран, използван, и поддържан правилно и безопасно.

Съхранявайте това ръководство на удобно място, за да можете по всяко време да направите справка относно безопасното и правилно използване на уреда.

Ако продадете, подарите или оставите уреда в старото си жилище, когато се преместите, моля, предайте и това ръководство на новия собственик, за да може той да се запознае с уреда и с предупрежденията за безопасност.



Легенда

Обща информация и съвети



Предупреждение – Важна информация за безопасност



Информация за околната среда



Обезвреждане

Помогнете за опазването на околната среда и човешкото здраве. Поставете опаковъчните материали в подходящите контейнери, за да бъдат рециклирани. Помогнете за рециклирането на отпадъци от електрически и електронни уреди. Уреди, обозначени с този символ, не бива да бъдат изхвърляни заедно с битовите отпадъци. Върнете продукта в местното съоръжение за рециклиране или се свържете с общинската служба.



Предупреждение!

Опасност от нараняване или задушаване!

Хладилните агенти и газовете трябва да се обезвреждат по професионален начин. Уверете, че тръбите на охладителната верига не са повредени, преди да ги изхвърлите по подходящ начин. Изключете уреда от захранването. Отрежете захранващия кабел и го изхвърлете. Отстранете вратата, ключалката и уплътненията, за да предотвратите затварянето на деца и домашни любимци в уреда.

1 - Безопасност	4
2 - Предвидена употреба	8
3 - Описание на продукта.....	9
4 - Контролно табло.....	10
5 - Употреба.....	11
6 - Съвети за пестене на енергия	14
7 - Оборудване.....	14
8 - Грижа и почистване.....	15
9 - Отстраняване на неизправности.....	19
10 - Монтаж.....	22
11 - Технически данни.....	26
12 - Обслужване на клиенти.....	27

Преди да включите уреда за първи път, прочетете следните съвети за безопасност!:



ПРЕДУПРЕЖДЕНИЕ!

Преди първоначална употреба

- ▶ Уверете се, че няма транспортни повреди.
- ▶ Отстранете всички опаковки и ги поставете на недостъпно за деца място.
- ▶ Изчакайте поне шест часа преди монтирането на уреда, за да сте сигурни, че охладителната верига е напълно ефективна.
- ▶ Уредът трябва да се мести винаги поне от двама души, защото е тежък.

Монтаж

- ▶ Уредът трябва да бъде поставен на място с добра вентилация. Осигурете пространство от най-малко 10 см над уреда и около уреда.
- ▶ Не покривайте вентилационните отвори.
- ▶ Никога не поставяйте уреда на влажно място или на място, където има опасност да бъде напръскан с вода. Петна и пръски вода трябва да се почистват и подсушават с чиста мека кърпа.
- ▶ Не поставяйте уреда на пряка слънчева светлина или в близост до източници на топлина (напр. печки, нагреватели).
- ▶ Монтирайте и подравнете уреда на място, подходящо за неговия размер и употреба.
- ▶ Поддържайте вентилационните отвори на уреда или на вградената конструкция свободни от препятствия.
- ▶ Уверете се, че електрическата информация на табелката с данни съответства на захранването. Ако не съответства, обърнете се към електротехник.
- ▶ Уредът работи при захранване 220 – 240 VAC/50 Hz. Необичайни колебания в електрическото напрежение могат да доведат до неуспешно стартиране на уреда, да повредят системата за управление на температурата или компресора или да причинят необичаен шум при работа. В такъв случай се монтира автоматичен регулатор.
- ▶ Използвайте отделен заземен контакт за захранването, който е леснодостъпен по време на почистване. Уредът трябва да е заземен.
- ▶ **Само за Обединеното кралство:** Захранващият кабел на уреда е снабден с троен (заземяващ) щепсел, който отговаря на стандартен троен (заземен) контакт.
Никога не отрязвайте или демонтирайте третия щифт (заземяване). Щепселът трябва да бъде достъпен, след като уредът е монтиран.
- ▶ Не използвайте разклонители и удължители.

- ▶ Уверете се, че хранващият кабел не е закъпан под фризера. Не стъпвайте върху хранващия кабел.
- ▶ Не повреждайте охлаждащата верига.



ПРЕДУПРЕЖДЕНИЕ!

Ежедневна употреба

- ▶ Този уред може да се използва от деца на възраст над 8 години и от лица с ограничени физически, сетивни или умствени способности или с недостатъчен опит и познания, ако са под надзор, или ако предварително са получили указания относно безопасната употреба на уреда и разбират какви са потенциалните опасности.
- ▶ Деца под 3-годишна възраст трябва да се пазят далеч от уреда, с изключение на случаите, когато са под постоянен надзор.
- ▶ Децата не бива да използват уреда за игра.
- ▶ Ако в близост до уреда изтича охлаждащ газ или друг запалим газ, изключете вентила на изтичащия газ, отворете вратите и прозорците и не включвайте и не изключвайте хранващите кабели на фризера или на друг уред.
- ▶ Обърнете внимание, че уредът е настроен за работа в определен диапазон на температурата на околната среда между 10 и 43 °C. Уредът може да не работи правилно, ако е оставен за дълъг период при температура над или под посочения диапазон.
- ▶ Не поставяйте нестабилни предмети (тежки предмети, съдове, пълни с вода) върху фризера, за да избегнете нараняване, причинено от падане или токов удар при контакт с вода.
- ▶ Отваряйте и затваряйте вратите само посредством дръжките. Пролуката между вратите и между вратите и шкафа е много тясна. Не поставяйте ръцете си в тези зони, за да избегнете прищипване на пръстите. Отваряйте или затваряйте вратите на фризера само когато в обсега на движението на вратата няма деца.
- ▶ Не съхранявайте и не използвайте запалими, експлозивни или корозивни материали в уреда или в близост до него.
- ▶ Не съхранявайте лекарства, бактерии или химически агенти в уреда. Това е домакински уред. Не се препоръчва да съхранявате материали, които изискват строги температури.
- ▶ В режим на охлаждане без отделение с 4 звезди: този хладилен уред не е подходящ за замразяване на хранителни продукти; в режим на замразяване с отделение с 4 звезди: този уред за замразяване не е подходящ за охлаждане на хранителни продукти.
- ▶ Никога във фризера не съхранявайте течности в бутилки или консерви (освен високоалкохолни спиртни напитки), особено газирани

напитки, тъй като те ще се спукат по време на замразяването.

- ▶ Проверете състоянието на храната, ако във фризера е настъпило затопляне.
- ▶ Не задавайте излишно ниска температура във фризерното отделение. Внимание: Бутилките могат да се пръснат.



ПРЕДУПРЕЖДЕНИЕ!

Ежедневна употреба

- ▶ Не докосвайте замразени продукти с мокри ръце (носете ръкавици). В никакъв случай не яжте ледени близалки веднага след изваждането им от фризерното отделение. Съществува риск от измръзване или образуване на мехури. ПЪРВА помощ: незабавно поставете под течаща студена вода. Не дърпайте!
- ▶ Не докосвайте вътрешната повърхност на фризера, докато работи, особено с мокри ръце. Ръцете ви може да се замразят за повърхността.
- ▶ Изключете уреда от електрическата мрежа в случай на прекъсване на захранването или преди почистване. Изчакайте поне 5 минути, преди да включите отново уреда, тъй като честото стартиране може да повреди компресора.
- ▶ Не използвайте електрически уреди в отделенията за съхранение на храна на уреда, освен ако не са от вид, препоръчан от производителя.
- ▶ Ако осветителните лампи са повредени, те трябва да бъдат сменени от производителя или от квалифицирано лице на посочения доставчик на поддръжка.

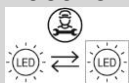

Поддръжка/почистване

- ▶ Ако почистване и поддръжка се извършва от деца, уверете се, че те са под надзор.
- ▶ Изключете уреда от електрическото захранване, преди да предприемете каквато и да е рутинна поддръжка. Изчакайте поне 5 минути, преди да включите отново уреда, тъй като честото стартиране може да повреди компресора.
- ▶ При изключване на уреда хващайте щепсела, а не кабела.
- ▶ Не стържете скреж и лед с остри предмети. Не използвайте спрейове, електрически нагреватели като сешоари, парочистачки или други източници на топлина, за да се избегне повреда на пластмасовите части.

- ▶ Не използвайте механични устройства или други средства за ускоряване процеса на размразяване, различни от препоръчаните от производителя.
- ▶ Не пръскайте и не плискайте уреда по време на почистване.
- ▶ Не използвайте водна струя или пара за почистване на уреда.
- ▶ Ако захранващият кабел е повреден, трябва да бъде заменен от производителя, неговия обслужващ агент или лице с подобна квалификация, за да се избегне евентуална опасност.
- ▶ Не се опитвайте сами да ремонтирате, разглобявате или модифицирате уреда. При необходимост от ремонт се свържете с нашия отдел за обслужване на клиенти.

Информация за хладилния газ



ПРЕДУПРЕЖДЕНИЕ!

Уредът съдържа запалим хладилен агент ИЗОБУТАН (R600a). Уверете се, че охладителната верига не е била повредена по време на транспортиране или монтаж. Течът на хладилен агент може да причини нараняване на очите или възпламеняване. При възникване на повреда се пазете от открити източниците на огън, проветрете добре помещението, не включвайте и не изключвайте захранващите кабели на уреда или на друг уред. Информирайте центъра за обслужване на клиенти.

В случай че в очите Ви попадне хладилен агент, изплакнете веднага с течаща вода и незабавно се свържете с офталмолог.



ПРЕДУПРЕЖДЕНИЕ!

- ▶ Внимавайте да не предизвикате пожар чрез подпалване на запалим материал.
- ▶ ПРЕДУПРЕЖДЕНИЕ: При позициониране на уреда се уверете, че захранващият кабел не е заклещен или повреден.
- ▶ ПРЕДУПРЕЖДЕНИЕ: Не разполагайте преносими разклонители или преносими източници на захранване в задната част на уреда.
- ▶ Не съхранявайте взривни вещества като аерозолни флакони със запалимо гориво в този уред.
- ▶ Заради използването на запалими хладилни агенти във фризера, моля, бъдете внимателни, когато монтирате, манипулирате, обслужвате и рециклирате уреда.
- ▶ Моля, свържете се със сервизния представител, за да изхвърлите уреда, тъй като е използван запалим газ.

2.1 Предвидена употреба

Този уред е предназначен да бъде използван за битови нужди и подобни приложения като

- кухненски боксове за персонала в магазини, офиси и други работни среди;
- къщи за гости, хотели, мотели и други подобни обекти;
- други заведения за настаняване и хранене;
- кетъринг и подобни приложения за нетърговски цели.

Този уред е предназначен за замразяване на храни. Той е проектиран изключително за битова употреба в сухи помещения. Не е предназначен за търговска или промишлена употреба. При необходимост този уред може да се използва като отделение за пресни храни.

Не се разрешават промени или модификации на устройството. Използването не по предназначение може да доведе до опасности и до загуба на гаранционно покритие.

2.2 Принадлежности

Проверете дали принадлежностите и книжните материали са в съответствие с този списък:

2.2



Енергиен етикет



Гаранционна карта



Кратко ръководство за свързване



Ръководство за потребителя



Удължител за врата



Горна лява панта за обръщане на вратата

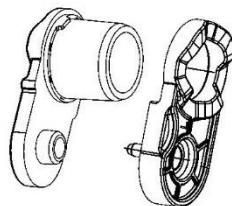

Капачета за оста

Капак за горна лява панта



Забележка: Разлики

Поради технически промени и наличие на различни модели, някои от илюстрациите в това ръководство може да се различават от Вашия модел.

Снимка на уреда (фиг. 3)

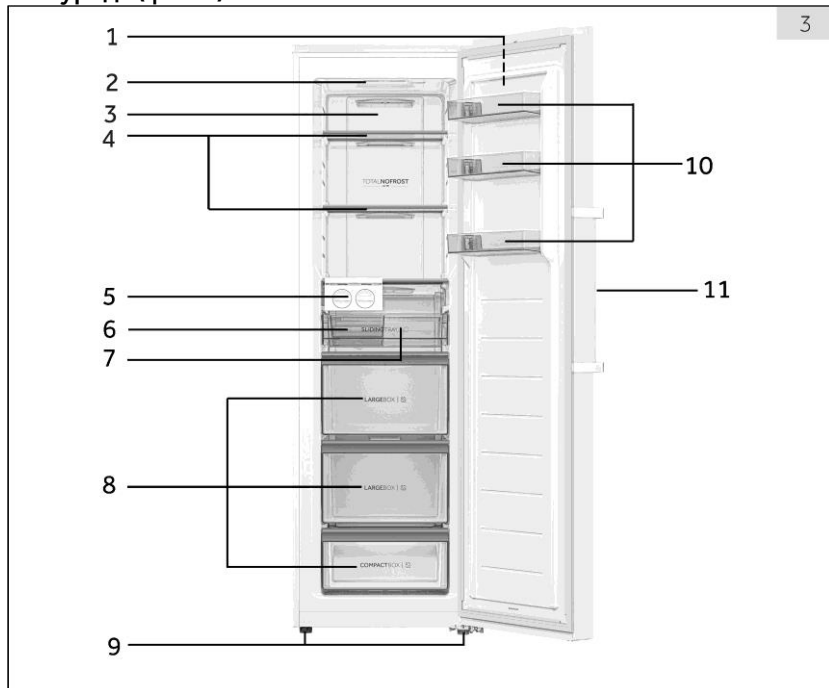

- | | | | |
|---|---------------------------|----|---------------------------|
| 1 | Контролно табло | 7 | Плъзгаща се тава |
| 2 | LED осветление | 8 | Чекмеджета |
| 3 | Въздухопровод | 9 | Регулируеми крачета |
| 4 | Стъквени рафтове | 10 | Подвижни рафтове за врати |
| 5 | Монтаж на машината за лед | 11 | Дръжка на вратата |
| 6 | Съд за събиране на леда | | |

Забележка: Този продукт съдържа източник на светлина с клас на енергийна ефективност <G>

Забележка: Компоненти 5/6/7 налични за H4F306/272/226*DH1.
H4F272/226*EH1 има четири чекмеджета, без компоненти 5/6/7.
H4F226 без компоненти 10

Панел за управление (фиг. 4)

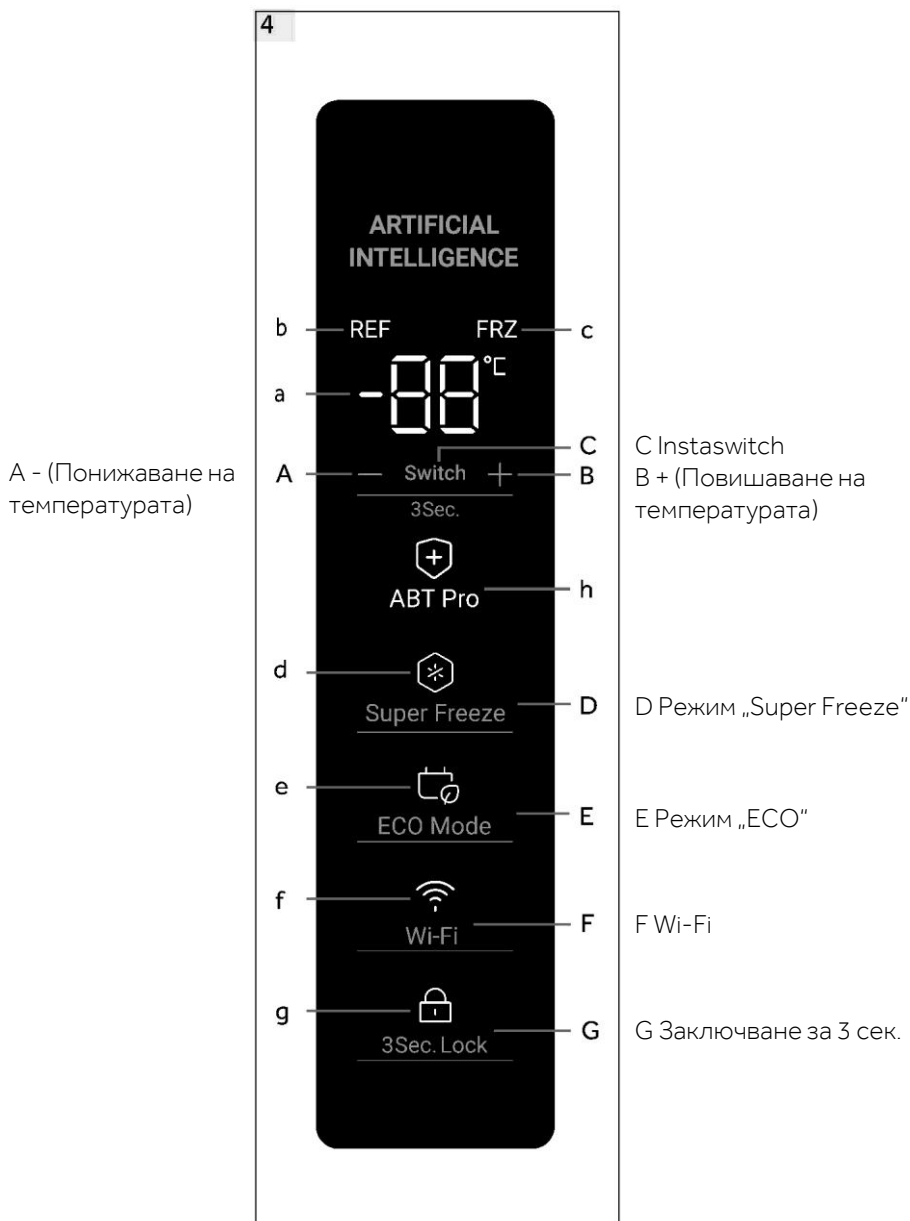

5.1 Преди първоначална употреба

- ▶ Отстранете всички опаковъчни материали, дръжте ги на място, недостъпно за деца, и ги изхвърлете по природосъобразен начин.
- ▶ Почистете вътрешността и повърхността на уреда с вода и мек почистващ препарат, преди да поставите храна в него.
- ▶ След като уредът е нивелиран и почистен, изчакайте поне 6 часа, преди да го свържете към захранването. Вижте раздел МОНТИРАНЕ.
- ▶ Преди да заредите с храна, предварително охладете отделенията за 2 часа при високи настройки. За да направите това, моля, настройте температурата на по-ниска от -20 °C.

5.2 Включване/изключване на уреда

Уредът започва да работи, веднага щом бъде свързан към захранването.

- ▶ Температурата на фризера се настройва автоматично на -18 °C. Това е препоръчителната настройка и идеалната температура за замразени продукти. По желание може да промените тези температури ръчно. Моля вижте раздел „РЕГУЛИРАНЕ НА ТЕМПЕРАТУРАТА“.

Индикаторите (a-g) ще светнат веднъж последователно. Ако вратата е затворена, дисплеят се изключва след 30 секунди. Заклучването на панела може да е активно.



Забележка: Предварителни настройки

- ▶ Уредът е предварително настроен на препоръчителната температура от -18 °C. При нормални условия на околната среда не е необходимо да задавате температура.
- ▶ Когато уредът бъде включен след прекъсване на захранването, може да са необходими до 12 часа, за да бъдат достигнати правилните температури.

Изпразнете уреда, преди да го изключите. За да изключите уреда, извадете захранващия кабел от контакта.

5.3 Режим на готовност на дисплея

Когато вратата е затворена, екранът на дисплея се изключва автоматично след 30 секунди без работа. Дисплеят се заключва автоматично. Светва автоматично при докосване на произволен бутон или отваряне на вратата.

5.4 Заклучване и отключване на дисплея

Автоматично заключване

Дисплеят се заключва автоматично след около 30 секунди без работа.

Ръчно заключване

Когато дисплеят е отключен, натиснете „Заклучване за 3 сек.“(G) и задръжте за 3 секунди, след звуков сигнал, индикаторът „Заклучване за 3 сек.“(g) свети и дисплеят е заключен. Когато дисплеят е заключен, натиснете „Заклучване за 3 сек.“(G) и задръжте за 3 секунди, след звуков сигнал, индикаторът „Заклучване за 3 сек.“(g) не свети, а дисплеят е отключен.



Забележка: Заклучване на дисплея

Когато дисплеят е заключен, функции като настройка на температурата или режим „Super Freeze“ са деактивирани. При опит за някоя от горните операции индикаторът за заключване за 3 сек. ще мига 3 пъти, за да напомни, че дисплеят е заключен.

5.5 Превключвател за режим на замразяване/охлаждане

Когато дисплеят е отключен, фризерът може да превключва между режимите на замразяване и охлаждане чрез натискане на „Switch“ (C) за 3 секунди. В режим на замразяване настройката по подразбиране е -18°C , индикаторът „REF“(b) е изключен, а индикаторът „FRZ“(c) е включен. В режим на охлаждане настройката по подразбиране е 4°C , индикаторът „REF“(b) е включен, а индикаторът „FRZ“(c) е изключен.

Има голяма разлика в температурата между режимите Замразяване и Охлаждане за съхраняване на различни храни. Преди да направите каквато и да е промяна на режима, моля, не забравяйте да смените храната във фризера, така че тя да не се повреди поради промяна на режима.

5.6 Настройка на температурата

Диапазон на режим на замразяване: -16°C ~ -24°C ;

Диапазон на режим на охлаждане: 2°C ~ 8°C

Когато дисплеят е отключен и фризерът не е в режим „Super Freeze“ или „ECO“, чрез докосване на „-“ (A) и „+“ (B), може да се зададе различна температура и мигащ дисплей на индикатор (a), този процес ще бъде придружен чрез звукови сигнали. 5 секунди след спиране на докосването, индикаторът (a) ще спре да мига и ще покаже отново температурата преди регулирането. Зададената температура се показва след като се постигне охлаждащият ефект.

5.7 Режим за супер замразяване „Super Freeze“ (D)

Режимът „Super Freeze“ е оптимален за запазване на хранителната стойност на храната, той може да замрази храната за по-кратко време. Преди да поставите много храна във фризера, активирайте функцията „Super Freeze“, за да осигурите по-ниска температура и да сте сигурни, че резултатът от замразяването е по-добър. Когато дисплеят е отключен и фризерът е в режим на замразяване, докосването на „Режим Super Freeze“ (D), индикаторът „Super Freeze“ (d) се осветява и фризерът работи в режим „Super Freeze“. За да деактивирате ръчно, повторете стъпките по-горе и светлината на индикатора „Super Freeze“ (d) преминава в слаба. Ако не се деактивира ръчно, режимът ще се деактивира автоматично след 50 часа. Ако имате голямо количество храна за замразяване наведнъж, препоръчително е функцията да се активира 24 часа преди да поставите храна. Функцията ще спре автоматично след 50 часа или ръчно. Консумацията на енергия ще се увеличи, когато тази функция е включена.



Забележка: Super Freeze

- ▶ Когато зададената настройка преди влизане в режим на замразяване е ≥ -18 , замразяването ще приключи и ще се върне към позиция -18 ;
При влизане в зададената настройка преди замразяване < -18 , замразяването ще приключи и ще се върне към първоначалната настройка
- ▶ В режим „Super Freeze“ температурата не може да се регулира. Ако се опитате да го направите, индикаторът „Super Freeze“ ще мига известно време, за да напомни, че фризерът е в режим „Super Freeze“.
- ▶ Само в режим на замразяване може да се зададе режим „Super Freeze“. В режим на охлаждане индикаторът за „Super Freeze“ е изключен и режимът „Super Freeze“ не може да бъде зададен.

5.8 Режим „ECO“ (E)

В ECO режим се постига икономия на енергия. Температурата автоматично ще бъде зададена на -16°C в режим на замразяване или 8°C в режим на охлаждане.

Когато дисплеят е отключен, докосването на „Режим ECO“(E), индикаторът „Режим ECO“(e) свети силно и фризерът работи в „Режим ECO“. За да деактивирате ръчно на „Режим ECO“, повторете стъпките по-горе и индикаторът „Режим ECO“(e) ще свети слабо.

Фиг. 5

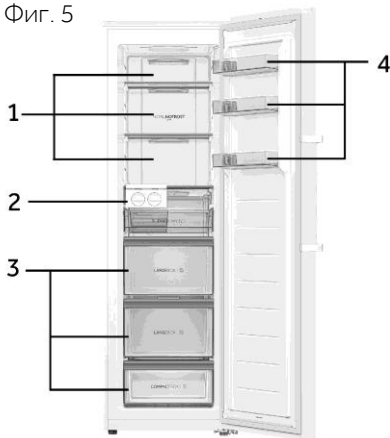

Различните храни трябва да се поставят в различни зони според техните свойства (фиг. 5).

- 1 Мариновани храни, консервирани храни, плодове, зеленчуци, салата и др.
- 2 Компоненти за машината за лед.
- 3 Месни продукти, полуфабрикати и др.
- 4 Яйца, консерви, подправки, напитки и бутилирани храни и др.

В режим на охлаждане без отделение с 4 звезди: този хладилен уред не е подходящ за замразяване на хранителни продукти; в режим на замразяване с отделение с 4 звезди, този уред за замразяване не е подходящ за охлаждане на хранителни продукти.

Храна може да бъде съхранявана във фризера при температура от поне -18 °C за срок от 2 до 12 месеца в зависимост от характеристиките ѝ (напр. месо: 3 – 12 месеца, зеленчуци: 6 – 12 месеца).

За да се избегне изтичането на сроковете за съхранение, моля, обърнете внимание на датата на замразяване, срока и името на храната върху опаковката според сроковете за съхранение на различни храни.

5.9 АБТ Pro (само за H4F306WDH1)

Фризерът е оборудван с антибактериален модул, който заработва автономно след включване и не е необходимо потребителите да правят нищо. Индикаторът (h) светва, за да покаже, че модулът работи.

5.10 Запаметяване при прекъсване на захранването

Този фризер има памет в случай на прекъсване на захранването, настройките преди изключване ще бъдат запомнени. Когато захранването се включи отново, фризерът ще се върне към настройките преди изключване и ще продължи да функционира. Заклучването на дисплея не се запаметява, след повторно включване дисплеят е отключен.

5.11 Аларма за отваряне на вратата

Когато фризерът остане отворен повече от 1 минута, се чува алармен сигнал. Алармата ще звучи на всеки 30 секунди, ако вратата се държи отворена. Алармата ще спре, когато вратата бъде затворена или 7 минути след отваряне на вратата. Аларменият сигнал спира и светлината на фризера изгасва.

5.12 Аларма за висока температура

Фризерът е оборудван с аларма за висока температура. В режим на замразяване, ако на индикатора (a) мига „НН“ и се чува алармен сигнал, докоснете произволен бутон, аларменият сигнал спира, това означава, че температурата във фризера е твърде висока. Моля, проверете дали вратата на фризера е плътно затворена или дали във фризера е поставено голямо количество топла храна. След известно време „НН“ ще изчезне. Ако не, и сигналът на алармата се възобнови, моля, свържете се със следпродажбеното обслужване.

5.13 Индикация за грешка

Този фризер е оборудван с индикация за грешка. Когато възникне грешка, дисплеят ще показва мигащи кодове за различни грешки. В тази ситуация фризерът все още може да замразява, но потребителят трябва да се свърже със следпродажбено обслужване възможно най-скоро за оптимален контрол на фризера.

5.14 Wi-Fi

След като хладилникът е свързан към Wi-Fi, той може да се управлява дистанционно чрез мобилно приложение. (Моля, вижте страницата за конфигуриране за конкретни методи за конфигуриране)

6 – Съвети за пестене на енергия**Съвети за пестене на енергия**

- ▶ Уверете се, че уредът е монтиран така, че да е осигурена добра вентилация (вижте раздел „МОНТАЖ“).
- ▶ Не монтирайте уреда така, че да е изложен на пряка слънчева светлина или да е в близост до източници на топлина (напр. готварски печки, нагреватели).
- ▶ Избягвайте ненужно ниска температура в уреда. Консумацията на енергия се увеличава, колкото по-ниска е температурата в уреда.
- ▶ Оставете топлата храна да се охлади, преди да я поставите в уреда.
- ▶ Отваряйте вратата на уреда възможно най-малко и за кратко.
- ▶ Уверете се, че вратата винаги се затваря правилно и не ѝ пречи поставената вътре храна. Поддържайте уплътненията на вратата чисти.
- ▶ Размразявайте замразените храни в хладилник.
- ▶ Редовно почиствайте задната част на уреда. Прахът увеличава консумацията на енергия.
- ▶ Най-енергоспестяващата конфигурация изисква чекмеджетата, кутията за храна и рафтовете да бъдат поставени в уреда във възможно най-близко до фабричното състояние, а храната да се поставя по начин, който не блокира изхода на въздуховода.

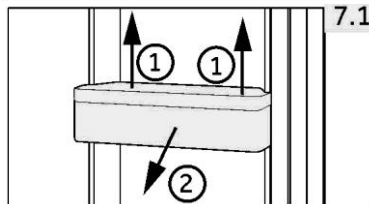
7 – Оборудване**7.1 Подвижни рафтове за врати**

Рафтовете на вратата могат да се свалят за почистване:

Хванете рафта с ръце от двете страни, повдигнете го нагоре (1) и го извадете (2) (фиг. 7.1).

За да поставите рафта на вратата, следвайте горните стъпки в обратен ред.

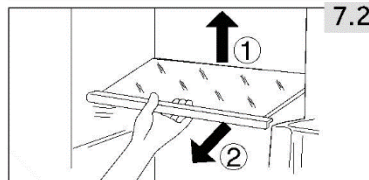
**7.2 Стъклени рафтове**

1. За да преместите рафт, първо го извадете, като повдигнете задния му ръб (1) и го издърпате навън (2) (фиг. 7.2).
2. За да го поставите обратно, го сложете на релсите от двете страни и го избутайте до най-задното положение, докато задната част на рафта не се застопори в страничните отвори.

**ПРЕДУПРЕЖДЕНИЕ!**

Изключвайте уреда от захранването преди почистване.

8.1 Обща информация

Почиствайте уреда, когато в него се съхранява малко или никаква храна.

**ПРЕДУПРЕЖДЕНИЕ!**

- ▶ Не почиствайте уреда с твърди четки, телени четки, прахообразни препарати, бензин, амилаетат, ацетон и подобни органични разтвори, киселинни или алкални разтвори. Моля, почиствайте със специален препарат за фризер, за да избегнете повреди.
 - ▶ Не пръскайте и не плискайте уреда по време на почистване.
 - ▶ Не стържете скреж и лед с остри предмети.
 - ▶ Не използвайте спрейове, електрически нагреватели като сешоари, парочистачки или други източници на топлина, за да се избегне повреда на пластмасовите части.
 - ▶ Не почиствайте студените стъклени рафтове с гореща вода. Рязката промяна в температурата може да причини напукване на стъклото.
 - ▶ Не докосвайте вътрешната повърхност на фризерното отделение за съхранение, особено с мокри ръце, тъй като ръцете ви може да замръзнат върху повърхността.
 - ▶ В случай на нагряване проверете състоянието на замразените стоки.
 - ▶ Не се опитвайте сами да ремонтирате уреда. При необходимост от ремонт се свържете с нашия отдел за обслужване на клиенти.
-
- ▶ Винаги поддържайте уплътнението на вратата чисто.
 - ▶ Почиствайте вътрешността и корпуса на уреда с мека кърпа или влажна гъба с топла вода и неутрален препарат (фиг. 8.1).
 - ▶ Изплакнете и подсушете с мека кърпа.
 - ▶ Не почиствайте никоя от частите на уреда в миялна машина.
 - ▶ Почистете аксесоара само с топла вода и мек, неутрален почистващ препарат.

8.1

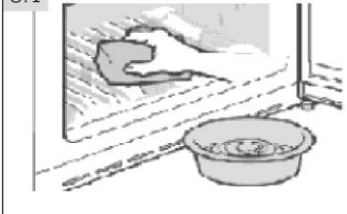

Ръководството за потребителя включва инструкции за използването и работата на различни модели. Моля, вижте инструкциите за модела, който е закупен.

Стъпки за почистване на чекмеджета

1. Махнете предния капак на чекмеджето:

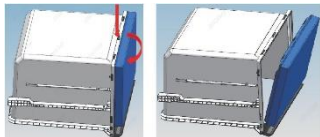

2. Почистване на чекмеджето:

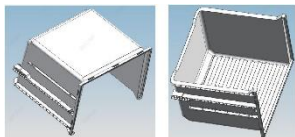

3. Почистване на капака на чекмеджето:



4. Сглобяване след почистване:

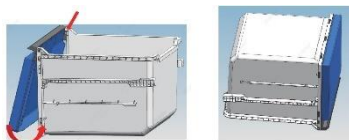

Почистване на машината за лед

1. Отстранете машината за лед и стъкления рафт

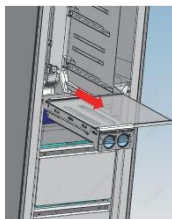

2. Извадете машината за лед от рафта наляво и надясно

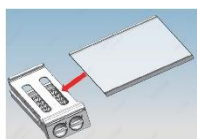

3. Издърпайте кутията за лед от рамката:

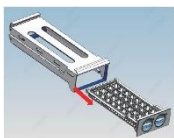

4. Почистване на кутията за лед:

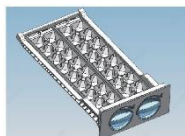

5. Сглобяване след почистване:

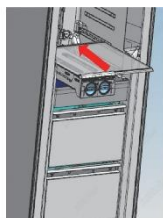
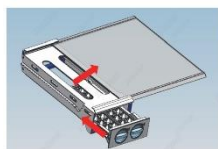

Почистване на уплътненията на вратата

1. Сваляне на уплътнителната лента на вратата



2. Почистване на уплътненията на вратата



3. Монтиране след почистване



8.2 Неизползване за дълъг период

Ако уредът не се използва за продължителен период от време:

- ▶ Извадете храната.
- ▶ Изключете захранващия кабел от контакта.
- ▶ Почистете уреда, както е описано по-горе.
- ▶ Оставете вратата и чекмеджетата на фризера отворени, за да се предотврати развитието на неприятни миризми вътре.

Махнете вратата на уреда (отворете вратата и я задръжте, преди да отстраните винтовете), за да избегнете влизането на деца в уреда и заключването им вътре.



Забележка: Изключване

За да се гарантира експлоатационният живот на уреда, го изключвайте само ако е строго необходимо.

8.3 Преместване на уреда

1. Извадете цялата храна и изключете уреда от контакта.
2. Подсигурете срещу нежелано движение рафтовете и другите подвижни части във фризера с тиксо.
3. Затворете вратата и я застопорете с тиксо.
4. Не накланяйте фризера на повече от 45°, за да избегнете повреда на охладителната система.
5. Обвийте крачетата на фризера, за да избегнете надраскване на пода. Никога не местете фризера с прекомерна сила.



ПРЕДУПРЕЖДЕНИЕ!

- ▶ Не вдигайте уреда за дръжките му.
- ▶ Никога не поставяйте уреда в хоризонтално положение на земята.

Много от възникналите проблеми могат да бъдат решени от Вас самите без нужда от специфични умения. В случай на проблем, моля, проверете всички показани възможности и последвайте инструкциите по-долу, преди да се свържете с отдела за следпродажбено обслужване. Вижте раздел „ОБСЛУЖВАНЕ НА КЛИЕНТИ“.



ПРЕДУПРЕЖДЕНИЕ!

- ▶ Преди извършване на поддръжка изключете уреда и извадете щепсела от контакта.
- ▶ Електрическото оборудване трябва да се обслужва само от квалифицирани експерти, тъй като неправилният ремонт може да причини значителни последващи щети.
- ▶ Повреда в захранващия кабел може да бъде отстранена от производителя, неговия обслужващ агент или лице с подобна квалификация, за да се избегне евентуална опасност.

Звуковата аларма може да се изключи чрез натискане на произволен бутон..

9.1 Отстраняване на неизправности

Проблем	Възможна причина	Възможно решение
Компресорът не работи.	<ul style="list-style-type: none"> Щепселът не е включен в контакта. 	<ul style="list-style-type: none"> Включете щепсела.
Уредът се включва често или за прекомерно дълго време.	<ul style="list-style-type: none"> Вътрешната или външната температура е твърде висока. Уредът е бил изключен за продължително време. Вратата на уреда не е затворена плътно. Вратата е била отворена твърде често или за прекалено дълго време. Температурата е настроена на твърде ниска степен. Уплътнението на вратата е замърсено, износено, напукано или разместено. Необходимата циркулация на въздуха е възпрепятствана. Вътрешността е покрита с лед. 	<ul style="list-style-type: none"> В такъв случай е нормално уредът да работи по-дълго. Обикновено са необходими от 8 до 12 часа, за да се охлади уредът напълно. Затворете вратата и се уверете, че уредът се намира върху нивелирана повърхност, както и че затварянето на вратата не е възпрепятствано от храна или кутия. Не отваряйте вратата твърде често. Задайте по-висока температура, докато се получи задоволителна температура. Отнема 24 часа, за да стане температурата стабилна. Почистете уплътненията на вратата или ги сменете с помощта на отдела за обслужване на клиенти. Осигурете подходяща вентилация. Размразете уреда.
Уредът издава необичайни звуци.	<ul style="list-style-type: none"> Уредът не е разположен върху равна повърхност. Уредът докосва предмет в близост до него. Уредът е поставен на дървен под или близо до дървени стени. 	<ul style="list-style-type: none"> Нивелирайте уреда. Отстранете близкостоящите предмети. Дървото усилва звука. Поставете уреда на друго място.
Уредът издава щракащ звук	<ul style="list-style-type: none"> Това е нормално. Дължи се на включването или изключването на хладилния уред. 	<ul style="list-style-type: none"> -
Трябва да се чуе лек звук, наподобяващ звука от течаща вода.	<ul style="list-style-type: none"> Това е нормално. 	<ul style="list-style-type: none"> -
Моторът на уреда издава звуци	<ul style="list-style-type: none"> Хладилният уред току-що се е включил. Това е нормално 	<ul style="list-style-type: none"> -

Проблем	Възможна причина	Възможно решение
В уреда не е достатъчно студено.	<ul style="list-style-type: none"> Зададена е прекалено висока температура. Съхранявани са твърде топли стоки. Съхранявано е прекалено голямо количество храна наведнъж. Артикулите са поставени прекалено близо един до друг. Вратата не е затворена плътно. Вратата е била отворяна твърде често или за прекалено дълго време. 	<ul style="list-style-type: none"> Върнете първоначалната настройка на температурата. Винаги оставяйте храните да изстинат, преди да ги приберете. Винаги съхранявайте малки количества храна. Оставяйте празно място между храните, за да осигурите възможност на въздуха да циркулира. Затворете вратата. Не отваряйте вратата твърде често.
Вътре в уреда е твърде студено.	<ul style="list-style-type: none"> Зададена е прекалено ниска температура. Функцията Fast-Freezing е активирана или е работила твърде дълго. 	<ul style="list-style-type: none"> Върнете първоначалната настройка на температурата. Изключете функцията Fast-Freezing.
На повърхността на уреда се образува конденз.	<ul style="list-style-type: none"> Климатът е твърде топъл и твърде влажен. 	<ul style="list-style-type: none"> Това е нормално при влажен климат и ще се промени, когато влажността намалее. Подсушете с кърпа.
Много лед и скреж във фризерното отделение.	<ul style="list-style-type: none"> Храните не са опаковани добре. Вратата не е затворена плътно. Вратата е била отворяна твърде често или за прекалено дълго време. Уплътнението на вратата е замърсено, износено, напукано или разместено. Нещо от вътрешната страна пречи на вратата да се затвори правилно. 	<ul style="list-style-type: none"> Винаги опаковайте храните добре. Затворете вратата. Не отваряйте вратата твърде често. Почистете уплътненията на вратата или ги сменете с помощта на отдела за обслужване на клиенти. Преместете рафтовете, стелажите на вратите или вътрешните контейнери, за да позволите на вратата да се затвори.
Охладителната система не работи.	<ul style="list-style-type: none"> Щепселът не е включен в електрическия контакт. Има проблем с електрозахранването. 	<ul style="list-style-type: none"> Включете щепсела. Проверете електрическото захранване на помещението. Обадете се на местната електрическа компания!
Страните на шкафа и лентата на вратата се затоплят.	<ul style="list-style-type: none"> Това е нормално. 	<ul style="list-style-type: none"> -

Проблем	Възможна причина	Възможно решение
Чувате алармен сигнал.	<ul style="list-style-type: none"> • Вратата е отворена. • Температурата на продукта е твърде висока 	<ul style="list-style-type: none"> • Затворете вратата или заглушете алармата ръчно.
Вратата се отваря трудно.	<ul style="list-style-type: none"> • Като уредът работи, той създава вътрешен вакуум. 	<ul style="list-style-type: none"> • Отворете внимателно уплътнението на вратата, за да позволите да влезе въздух в уреда.
Вратата не може да се затвори правилно. Винаги остава пролука.	<ul style="list-style-type: none"> • Поради ниската температура на уредите, уплътнението на вратата може лесно да се ствърди и деформира. 	<ul style="list-style-type: none"> • Използвайте сешоар или сложете гореща кърпа на мястото, където уплътнението е деформирано. Когато уплътнението омекне, затворете вратата и я притиснете плтно.

Минималната гаранция е: 2 години за страните от ЕС, 3 години за Турция, 1 година за Обединеното кралство, 1 година за Русия, 3 години за Швеция, 2 години за Сърбия, 5 години за Норвегия, 1 година за Мароко, 6 месеца за Алжир, не е необходима правна гаранция за Тунис.

Термостати, температурни сензори, платки и светлинни източници се предлагат за минимален период от седем години след излизане на последния уред от модела на пазара.

Дръжки за врати, панти за врати, тави и кошници се предлагат за минимален период от седем години, а уплътнения за врати за минимален период от 10 години след излизане на последния уред от модела на пазара.

9.2 Прекъсване на електрозахранването

При прекъсване на електрозахранването храната би трябвало да остане студена в продължение на около 18 часа. Следвайте следните съвети по време на продължително прекъсване на електрозахранването, особено през лятото:

- ▶ Отваряйте вратата възможно най-рядко.
- ▶ Не поставяйте друга храна във фризера по време на прекъсването на електрозахранването.
- ▶ Ако е дадено предварително известие за прекъсване на електрозахранването и продължителността на прекъсването надвишава 15 часа, направете малко лед и го поставете в кутия в горната част на фризерното отделение.
- ▶ Тъй като температурата във фризера ще се повиши по време на прекъсване на захранването или при друга повреда, периодът на съхранение и хранителната стойност на храната ще бъдат намалени. Всички храни, които се размразят, трябва или да бъдат консумирани, или сготвени и замразени отново в най-кратък срок (когато това е подходящо), за да се предотвратят възможни рискове за здравето.



Забележка: Функция за запаметяване при прекъсване на електрозахранването
След възстановяване на захранването уредът продължава да работи с настройките, зададени преди спиране на тока.

10.1 Разопаковане



ПРЕДУПРЕЖДЕНИЕ!

- ▶ Уредът е тежък. При преместването му винаги трябва да участват поне двама души.
- ▶ Пазете всички опаковъчни материали на място, недостъпно за деца, и ги изхвърлете по природосъобразен начин.
- ▶ Разопакувайте уреда.
- ▶ Отстранете всички опаковъчни материали.

10.2 Условия на обкръжаващата среда

Температурата в помещението винаги трябва да бъде между 18°C и 43°C, тъй като това може да повлияе на температурата вътре в уреда и консумацията на енергия. Не поставяйте уреда близо до други излъчващи топлина уреди (фурни, хладилници) без изолация.

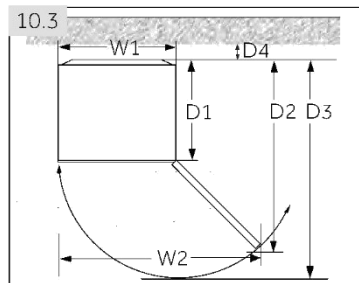

10.3 Изисквания за пространство

Необходимо място за отваряне на вратата (фиг. 10.3):

Ширина в мм		Дълбочина в мм			Разстояние до стената в мм
W1	W2	D1	D2	D3	D4
595	930	600	1133	1217	100

Този уред не е предназначен за използване като вграден уред

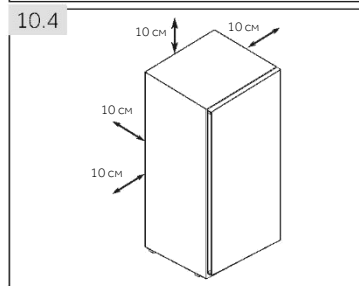

10.4 Вентилационно сечение

За да се постигне достатъчна вентилация на уреда от съображения за безопасност, трябва да се спазва информацията за необходимите напречни сечения на вентилацията (фиг. 10.4).

10.5 Подравняване на уреда

Уредът трябва да бъде поставен на равна и твърда повърхност. Ако уредът е поставен на подиум, трябва да се използват здрави и огнеустойчиви материали. Никога не използвайте опаковъчния материал от пена като подиум.

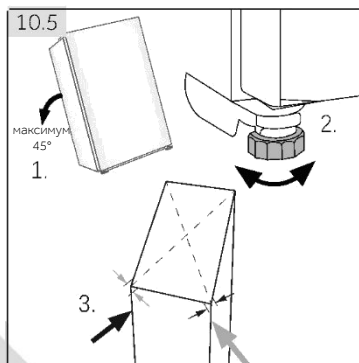

1. Наклонете уреда леко назад.(фиг. 10.5).
2. Нагласете краката до желаното ниво.
3. Стабилността може да се провери чрез последователно удряне по диагоналите. И в двете посоки трябва да се получава еднакво леко люлеене. В противен случай рамката може да се изкриви, в резултат на което уплътненията на вратата няма да прилепват плтно. Лекият наклон назад улеснява затварянето на вратите.

10.6 Използване на регулируемите крачета

Ако фризерът е нестабилен, крачетата могат да се регулират: Завъртете регулируемите крачета според посоката на стрелката (фиг. 10.6), за да ги повдигнете или свалите надолу:

- ▶ Завъртането на крачетата по посока на часовниковата стрелка повдига уреда.
- ▶ Завъртането на крачетата по посока обратно на часовниковата стрелка намалява височината му.

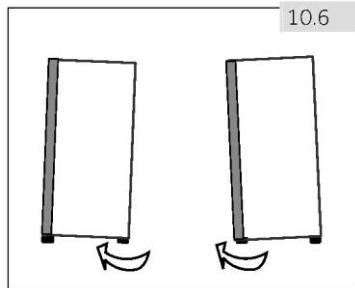

10.7 Време на изчакване

Смазочното масло, което не се нуждае от поддръжка, се намира в капсулата на компресора. Това масло може да се разнесе из затворената система от тръби, докато уредът се пренася в наклонено положение. Преди да свържете уреда към захранването, трябва да изчакате 6 часа (фиг. 10.7), за да може маслото да се върне обратно в капсулата.

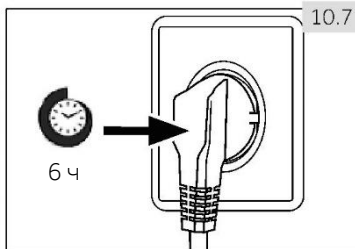

10.8 Електрическа връзка

Преди всяко свързване проверявайте дали:

- ▶ захранването, контактът и предпазителите са подходящи според табелката с данни.
- ▶ електрическият контакт е заземен и няма включен разклонител или удължител.
- ▶ щепселът и контактът са в пълно съответствие.

Свържете щепсела към правилно инсталиран контакт за битова употреба.



ПРЕДУПРЕЖДЕНИЕ!

За да се избегнат рискове, повреден захранващ кабел трябва да се заменя от сервизния отдел (вижте гаранционната карта).

10.9 Обръщане на вратите

Преди да свържете уреда към електрозахранването, трябва да проверите дали посоката на отваряне на вратата трябва да се промени от дясна (както е доставен) на лява, ако това се изисква от мястото на монтаж и практичността.



ПРЕДУПРЕЖДЕНИЕ!

- ▶ Уредът е тежък. Необходими са двама души, за да извършите обръщането на вратата.
- ▶ Преди всяка операция, първо изключете уреда от електрическата мрежа.
- ▶ Не наклоняйте уреда на повече от 45°, за да предотвратите повреда на охладителната система.

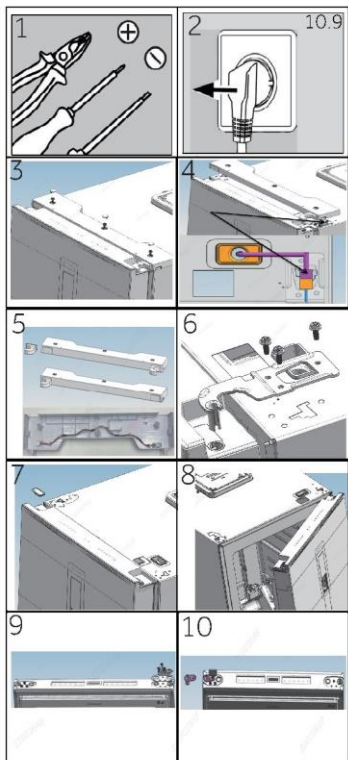

Стъпки за сглобяване (фиг. 10.9):

1. Подгответе необходимите инструменти.
2. Изключете уреда от контакта.
3. Отстранете капака на отвора за винта, болтовете и капака на пантата.
4. Изключете свързващия кабел.
5. Извадете капака на горната лява панта и удължителния кабел на вратата от подаръчната торбичка, както е показано на фигурата, сменете капака на пантата и монтирайте удължителния кабел в слота за окабеляване на капака на пантата.
6. Отстранете винтовете и пантата.
7. Отстранете капака на вратата. Свалете капачето на оста на вратата
8. Отворете и отстранете вратата.
9. Обърнете вратата с главата надолу, отстранете трите винта в долната част на вратата. Отстранете трите винта, ограничителя на вратата и втулката на повдигащия вал в долната част на вратата
10. Извадете втулката на повдигащия вал от подаръчната торбичка. Фиксирайте ограничителя за повдигане, стопера на вратата и трите винта от лявата страна на вратата

- | | | |
|----|----|---|
| 11 | 12 | 11. Наклонете леко назад шкафа, отстранете трите винта и след това долната панта. |
| 13 | 14 | 12. Извадете втулката на повдигачия вал от подаръчната торбичка. Отстранете 2 болта, отстранете втулката на повдигачия вал и повдигачия вал |
| 15 | 16 | 13. Монтирайте втулката на повдигачия вал и повдигачия вал в левия отвор и закрепете с 2 болта. (Добавяне на смазочно масло към вала) |
| 17 | 18 | 14. Закрепете пантата на противоположната позиция на камерата с 3 винта. |
| 19 | 20 | 15. От противоположната страна на вратата издърпайте свързващия кабел от лявата страна и го прокарайте през капака на оста от стъпка 5, монтирайте капака на оста. Монтирайте капака на отвора от дясната страна. |
| | | 16. Монтирайте вратата. |
| | | 17. Фиксирайте горната дясна горна панта с 3 винта. (Добавете смазочно масло към горната панта преди монтажа) |
| | | 18. Свържете кабелния сноп, както е показано на фигурата |
| | | 19. Поставете сглобения капак на пантите от стъпка 5, закрепете трите винта и капаците на отворите за винтове |
| | | 20. Готово. |

10.10 Преместете машината за лед

(Машината за лед може да мести позицията си според употребата на потребителя)

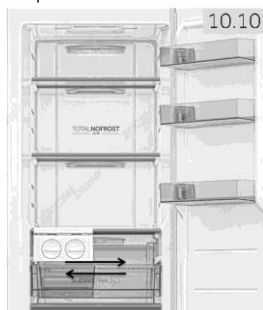

За да предпази машината за лед от повреда по време на транспортиране, тя е монтиран от страната на пантата и клиентите могат да я използват според собствените си нужди, Позиция на мобилната машина за лед. (фиг. 10.9):

Препоръчително е да поставите машината за лед от двете страни. Ако се постави в средно положение, това може да намали ефективността на производството на лед

11.1 Функции на продукта съгласно регламент (ЕС) № 2019/2016

Търговска марка	Haier				
Идентификатор на модела	H4F 306*DH1	H4F 272*DH1	H4F 272*EH1	H4F 226*DH1	H4F 226*EH1
Категория на модела	Вертикален фризер				
Клас на енергийна ефективност	D	D	E	D	E
Годишно потребление на енергия (kWh/година) ¹⁾	204	197	247	184	230
Обем за съхранение на хладилната част (л)	не е приложимо				
Обем за съхранение на фризерната част (л) ****	301	276		226	
Оценка със звезди	****				
Температура на другите отделения >14°C	не е приложимо				
Система без скреж	Да				
Безопасност при прекъсване на захранването (h)	12	12	11	11	12
Капацитет на замразяване (кг/24 ч)	20	20	16	18	14
Климатичен клас Уредът е предназначен за използване при температура на околната среда между 10 °C и 43 °C.	Субнормален - тропичен				
Въздушни шумови емисии (db(A) re 1pW)	37				
Тип конструкция	свободно стоящ				

¹⁾ въз основа на стандартните резултати от теста за 24 часа. Реалното потребление на енергия ще зависи от начина на използване на уреда и неговото местоположение.

Относно подробностите за спецификацията, моля, направете вижте табелата с данни и енергийния етикет вътре в продукта.

Уредът е предназначен за използване при температура на околната среда, както е посочено по-долу:

Субнормален	+10 °C ~ +32 °C
Нормален	+16 °C ~ +32 °C
Субтропичен	+16 °C ~ +38 °C
Тропичен	+16 °C ~ +43 °C

11.2 Допълнителни технически данни

Напрежение/Честота	220 – 240 V ~ / 50 Hz
Номинален ток (A)H4F306/272/226*DH1	1.5
Номинален ток (A)H4F272/226*EH1	0,8
Охладител	R600a
Размери (В/Ш/Д в см) H4F306*DH1	190/59,5/69
Размери (В/Ш/Д в см) H4F272*(D/E)H1	177,5/59,5/69
Размери (В/Ш/Д в см) H4F226*(D/E)H1	153,5/59,5/69
Светлинна мощност/светлинно напрежение	1,5 W/ DC 12 V

11.3 Стандарти и директиви



Този продукт отговаря на изискванията на всички приложими директиви на ЕО със съответстващите хармонизирани стандарти, които предвиждат маркировка „CE“.

Препоръчваме да се консултирате с отдела по обслужване на клиенти на Haier и да използвате оригинални резервни части.

Ако имате проблем с Вашия уред, първо проверете раздела „ОТСТРАНЯВАНЕ НА НЕИЗПРАВНОСТИ“

Ако не успеете да намерите решение там, моля, обърнете се към

- ▶ Вашия местен търговец или
- ▶ в частта „Помощно обслужване“ на www.haier.com, където можете да намерите телефонни номера и често задавани въпроси и където можете да активирате заявката за услуга.

За да се свържете с нашия отдел за обслужване на клиенти, се уверете, че разполагате със следните данни.

Информацията може да бъде намерена на табелката с данни.

Модел: _____ Сериен № _____

Също така проверете предоставената с продукта гаранционна карта, в случай, че е предоставена гаранция.

За общи професионални запитвания, моля, намерете по-долу нашите адреси в Европа:

Европейски адрес на Haier			
Държава*	Пощенски адрес	Държава*	Пощенски адрес
Италия	Haier Europe Trading SRL Via De Cristoforis, 12 21100 Varese ИТАЛИЯ	Франция	Haier France SAS 3-5 rue des Graviers 92200 Neuilly sur Seine ФРАНЦИЯ
Испания Португалия	Haier Iberia SL Pg. Гарсия Фария, 49-51 08019 Барселона ИСПАНИЯ	Белгия-FR Белгия-NL Нидерландия Люксембург	Haier Benelux SA Anderlecht Route de Lennik 451 BELGIUM
Германия Австрия	Haier Deutschland GmbH Hewlett-Packard-Str. 4 D-61352 Bad Homburg ГЕРМАНИЯ	Полша Чехия Унгария Гърция Румъния Русия	Haier Poland Sp. z o.o. Al. Jerozolimskie 181B 02-222 Warszawa ПОЛША
Великобритания	Haier Appliances UK Co.Ltd. One Crown Square Church Street East Woking, Surrey, GU21 6HR UK		

*За повече информация, моля, вижте www.haier.com



Haier



Uživatelská příručka

Skříňová mraznička

H4F306*DH1

H4F272*DH1

H4F272*EH1

H4F226*DH1

H4F226*EH1

*-Barevný kód

CS

Haier

Děkujeme vám, že jste si koupili výrobek značky Haier.

Před použitím spotřebiče si pozorně přečtete tyto pokyny. Obsahují důležité informace, které vám pomohou co nejlépe využít spotřebič a zajistit jeho bezpečnou a správnou instalaci, používání a údržbu.

Uschovejte tuto příručku na praktickém místě, abyste do ní mohli kdykoli nahlédnout ohledně bezpečného a správného používání spotřebiče.

Pokud spotřebič prodáváte, věnujete nebo necháváte ve starém domě, předejte společně s ním také tuto příručku, aby se mohl nový vlastník seznámit se spotřebičem a přečíst si bezpečnostní varování.



Legenda

Všeobecné informace a tipy



Varování – důležité bezpečnostní informace



Informace týkající se životního prostředí



Likvidace

Pomáhejte chránit životní prostředí a lidské zdraví. Obalový materiál umístěte do vhodných kontejnerů pro recyklaci. Pomáhejte recyklovat odpadní elektrické a elektronické spotřebiče. Spotřebiče označené tímto symbolem nevyhazujte do domovního odpadu. Zašlete výrobek do místního recyklačního závodu, nebo se obraťte na váš obecní úřad.



Varování!

Nebezpečí udušení!

Chladiva a plyny vyžadují profesionální likvidaci. Zajistěte, aby se potrubí chladicího okruhu nepoškodilo, než bude náležitě zlikvidováno. Odpojte spotřebič od síťového napájení. Odstříhnete síťový kabel a zlikvidujte ho. Odstraňte dvířka, západku dvířek a těsnění, aby se zamezilo uzavření dětí a domácích zvířat uvnitř spotřebiče.

1 - Bezpečnost	4
2 - Určené použití	8
3 - Popis výrobku	9
4 - Ovládací panel	10
5 - Používání	11
6 - Tipy pro úsporu energie.....	14
7 - Vybavení	14
8 - Čištění a údržba.....	15
9 - Řešení problémů.....	19
10 - Instalace.....	22
11 - Technické údaje	26
12 - Zákaznický servis	27

Před prvním zapnutím spotřebiče si přečtěte následující rady týkající se bezpečnosti!:



VAROVÁNÍ!

Před prvním použitím

- ▶ Ujistěte se, že při přepravě nedošlo k žádnému poškození.
- ▶ Odstraňte veškerý obalový materiál a uschovejte ho mimo dosah dětí.
- ▶ Před instalací spotřebiče počkejte alespoň šest hodin, aby byla zaručena plná účinnost okruhu chladiva.
- ▶ Se spotřebičem vždy manipulujte alespoň ve dvou osobách, protože je těžký.

Instalace

- ▶ Spotřebič by se měl umístit do dobře větrané místnosti. Nad spotřebičem a kolem něj zajistěte volný prostor alespoň 10 cm.
- ▶ Nezakrývejte větrací otvory.
- ▶ Nikdy neumísťujte spotřebič do vlhkého prostoru nebo na místo, kde by na něj mohla stříkat voda. Vodu a skvrny odstraňte a vysušte měkkou, čistou látkou.
- ▶ Neinstalujte spotřebič na přímé sluneční světlo nebo do blízkosti zdrojů tepla (např. sporáků nebo ohřivačů).
- ▶ Nainstalujte spotřebič na místo odpovídající jeho velikost a používání a vyrovnejte ho.
- ▶ Zajistěte, aby nic nezakrývalo větrací otvory ve spotřebiči nebo v konstrukci pro vestavění.
- ▶ Ujistěte se, že parametry elektrického napájení se shodují s údaji na výrobním štítku. V opačném případě kontaktujte elektrikáře.
- ▶ Spotřebič pracuje s napájením 220–240 VAC/50 Hz. Nenormální kolísání napětí může způsobit, že spotřebič se nespustí, nebo se poškodí regulátor teploty či kompresor, případně se může za chodu ozývat neobvyklý hluk. V takovém případě by se měl nainstalovat automatický regulátor.
- ▶ K napájení použijte samostatnou uzemněnou zásuvku, která je při čištění snadno přístupná. Tento spotřebič musí být uzemněný.
- ▶ **Pouze pro Spojené království:** Napájecí kabel spotřebiče je vybaven trojpólovou zástrčkou (s uzemněním), která se zapojuje do standardní trojpólové zásuvky (s uzemněním).

Nikdy neodřezávejte ani nedemontujte třetí kolík (uzemnění). Zástrčka by měla být přístupná i po instalaci spotřebiče.

- ▶ Nepoužívejte rozbočovací adaptéry ani prodlužovací kabely.
- ▶ Ujistěte se, že napájecí kabel není zachycen mrazničkou. Nešlapejte na napájecí kabel.
- ▶ Nepoškodte okruh chladiva.



VAROVÁNÍ!

Denní používání

- ▶ Tento spotřebič mohou používat děti starší osmi let a osoby s omezenými fyzickými, smyslovými nebo duševními schopnostmi nebo osoby nezkušené a neznalé za předpokladu, že mají zajištěný dohled nebo byly poučeny o bezpečném používání spotřebiče a chápou související rizika.
- ▶ Zabraňte dětem mladším 3 let v přístupu ke spotřebiči, pokud nejsou pod nepřetržitým dozorem.
- ▶ Děti si se spotřebičem nesmějí hrát.
- ▶ Jestliže v blízkosti spotřebiče uniká chladný plyn nebo jiný hořlavý plyn, vypněte ventil unikajícího plynu, otevřete dveře a okna a neodpojte zástrčku napájecího kabelu mrazničky nebo jakéhokoli jiného spotřebiče od zásuvky.
- ▶ Upozorňujeme, že spotřebič je nastaven na provoz při určitém rozsahu teplot mezi 10 a 43 °C. Spotřebič nemusí řádně fungovat, pokud je po dlouhou dobu vystaven teplotám nad nebo pod indikovaným rozsahem.
- ▶ Nepokládejte na horní stranu mrazničky nestabilní předměty (těžké předměty, nádoby naplněné vodou), aby se předešlo zranění způsobenému pádem nebo elektrickým proudem v důsledku styku s vodou.
- ▶ Otvírejte a zavírejte dvířka pouze pomocí madel. Mezera mezi dvířky a mezi dvířky a skříní je velmi úzká. Nenatahujte v těchto místech ruce, abyste si nepřiskřípli prsty. Dvířka mrazničky otvírejte nebo zavírejte pouze v případě, že v dosahu jejich pohybu nestojí žádné děti.
- ▶ Ve spotřebiči nebo v jeho blízkosti neskladujte ani nepoužívejte hořlavé, výbušné nebo korozivní látky.
- ▶ Ve spotřebiči neskladujte léky, bakterie ani chemické látky. Tento spotřebič je určen k použití v domácnosti. Nedoporučuje se skladovat materiály, které vyžadují přesně stanovené teploty.

- ▶ V režimu chlazení bez prostoru se čtyřmi hvězdičkami: tento chladicí spotřebič není vhodný pro zmrazování potravin; v režimu mrazení s prostorem se čtyřmi hvězdičkami: tento mrazicí spotřebič není vhodný pro chlazení potravin.
- ▶ Do mrazničky nikdy neukládejte tekutiny v láhvích nebo plechovkách (kromě vysokoprocenních lihovin), a zejména nápoje syčené oxidem uhličitým, protože by během mrazení praskly.
- ▶ Pokud se v mrazničce zvýší teplota, zkontrolujte stav potravin.
- ▶ Nenastavujte zbytečně nízkou teplotu ve vnitřním prostoru mrazničky. Pozor: Láhve mohou prasknout.



VAROVÁNÍ!

Denní používání

- ▶ Nedotýkejte se mražených potravin mokřýma rukama (noste rukavice). Zejména nejezte nanuky bezprostředně po vyjmutí z prostoru mrazničky. Hrozí nebezpečí přimrznutí nebo vzniku omrzlin. PRVNÍ POMOC: ihned umístěte zasažené místo pod tekoucí studenou vodu. Neodtrhujte!
- ▶ Když je mraznička v provozu, nedotýkejte se jejího vnitřního povrchu, zejména ne mokřýma rukama. Ruce by vám mohly přimrznout k povrchu.
- ▶ V případě výpadku napájení nebo před čištěním odpojte spotřebič od napájení. Před opětovným spuštěním spotřebiče počkejte alespoň 5 minut, protože časté spouštění by mohlo poškodit kompresor.
- ▶ Uvnitř prostoru pro skladování potravin ve spotřebiči nepoužívejte elektrická zařízení, pokud se nejedná o zařízení doporučené výrobcem.
- ▶ Pokud se poškodí osvětlovací žárovky, výměnu musí provést výrobce nebo kvalifikovaná osoba pracující pro stanoveného poskytovatele údržby.



Údržba/čištění

- ▶ Jestliže jsou čištění a údržba prováděny dětmi, je nutné na ně dohlížet.
- ▶ Před zahájením jakékoli pravidelné údržby odpojte spotřebič od elektrického napájení. Před opětovným spuštěním spotřebiče počkejte alespoň 5 minut, protože časté spouštění by mohlo poškodit kompresor.

- ▶ Při odpojování spotřebiče od napájení držte zástrčku, nikoli kabel.
- ▶ Neseškrabávejte námrazu a led ostrými předměty. Nepoužívejte spreje, elektrické ohřívače jako fén na vlasy, parní čističe ani jiné zdroje tepla, aby nedošlo k poškození plastových součástí.
- ▶ K rozmrazování nepoužívejte mechanické nástroje ani jiné prostředky. Používejte pouze prostředky doporučené výrobcem.
- ▶ Během čištění na spotřebič nestříkejte ani nelijte vodu.
- ▶ K čištění spotřebiče nepoužívejte vodní postřik ani proud vody.
- ▶ Pokud se poškodí napájecí kabel, výměnu musí provést výrobce, jeho servisní zástupce nebo osoba s podobnou kvalifikací, aby se vyloučilo riziko.
- ▶ Nepokoušejte se opravovat, rozebírat nebo upravovat spotřebič vlastními silami. Je-li nutná oprava, obraťte se na náš zákaznický servis.

Informace o plyném chladivu



VAROVÁNÍ!

Spotřebič obsahuje hořlavé chladiivo ISOBUTAN (R600a). Ujistěte se, že během přepravy nebo instalace nedošlo k poškození okruhu chladiiva. Unikající chladiivo by mohlo způsobit zranění očí, nebo by se mohlo vznítit. Pokud dojde k poškození, nepřibližujte se s otevřeným plamenem, důkladně vyvětrejte místnost a nezapojujte ani neodpojujte napájecí kabely tohoto či jiných spotřebičů. Informujte zákaznický servis.

V případě zasažení očí chladiivem důkladně vypláchněte oči pod tekoucí vodou a ihned zavolejte očnímu lékaři.



VAROVÁNÍ!

- ▶ Dbejte na to, abyste nezpůsobili požár zapálením hořlavého materiálu.
- ▶ **VAROVÁNÍ!** Při umísťování spotřebiče se ujistěte, že napájecí kabel není zachycený nebo poškozený.
- ▶ **VAROVÁNÍ!** Neumísťujte za spotřebič přenosné rozbočovací zásuvky ani prodlužovací kabely.
- ▶ V tomto spotřebiči neskladujte výbušné látky, jako jsou nádoby s aerosolem, v nichž se používá hořlavý hnací plyn.
- ▶ Vzhledem k tomu, že v mrazničce se používá hořlavé chladiivo, dbejte náležitě opatrnosti při instalaci, manipulaci, opravách a recyklaci spotřebiče.
- ▶ Jelikož bylo v mrazničce použito hořlavé nadouvadlo, při likvidaci tohoto spotřebiče se obraťte na servisní středisko.

2.1 Určené použití

Tento spotřebič je určen k používání v domácnostech a podobných oblastech, jako jsou

- kuchyňky pro personál v obchodech, kancelářích a na dalších pracovištích;
- chalupy a hotely, motely a další obytné objekty, kde je používají zákazníci;
- ubytovací zařízení typu penzionu se snídaní;
- cateringové služby a podobné aplikace, ve kterých se nejedná o maloobchodní prodej.

Tento spotřebič je určen k mražení potravin. Byl navržen výhradně k používání v suchých interiérech domácností. Není určen k používání v komerčním nebo průmyslovém prostředí. V případě potřeby lze tento spotřebič používat jako úložný prostor pro čerstvé potraviny.

Na spotřebiči neprovádějte žádné změny nebo úpravy. Používání k jinému než určenému účelu může představovat nebezpečí a vést ke ztrátě platnosti záruky.

2.2 Příslušenství

Zkontrolujte příslušenství a literaturu podle tohoto seznamu:

2.2



Energetický štítek



Záruční list



Stručný návod k zapojení



Uživatelská příručka



Prodlužovací kabel dvířek



Horní levý závěs pro změnu směru otvírání dvířek

Kryt levého horního závěsu

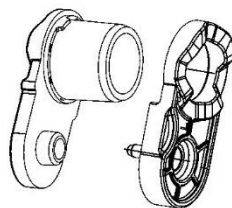

Kryty os



Upozornění: Rozdíly

Vzhledem k technickým změnám a různým modelům nemusí některé obrázky v této příručce přesně zobrazovat váš model.

Obrázek spotřebiče (obr. 3)

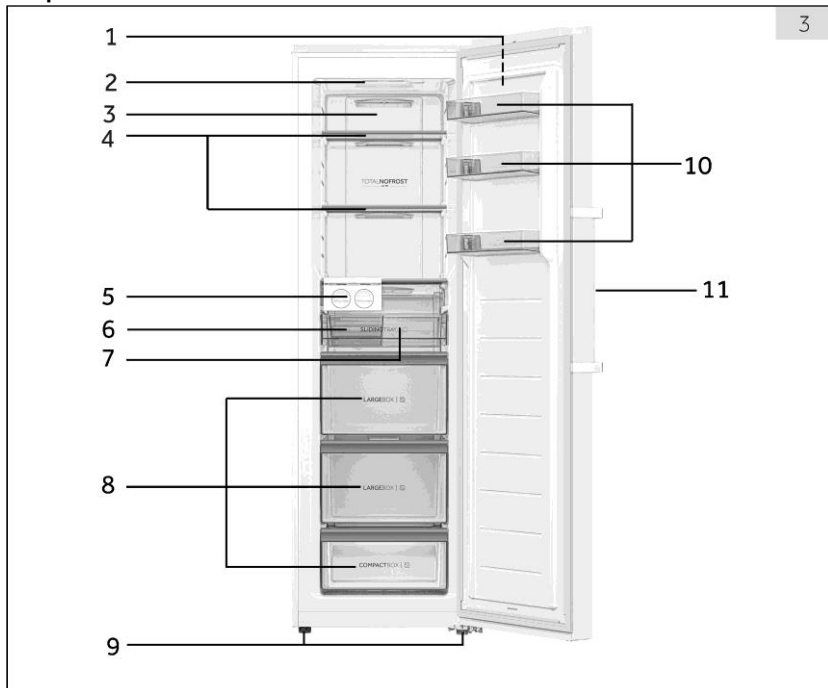

- | | |
|------------------------|-----------------------------------|
| 1 Ovládací panel | 7 Výsuvná přihrádka |
| 2 Světlo LED | 8 Přihrádky |
| 3 Vzduchové potrubí | 9 Nastavitelné nohy |
| 4 Skleněné police | 10 Odnímatelné police na dvířkách |
| 5 Sestava výrobce ledu | 11 Madlo dvířek |
| 6 Zásobník na led | |

Poznámka: Tento výrobek obsahuje světelný zdroj s třídou energetické účinnosti <G>

Upozornění: Součásti 5/6/7 jsou k dispozici pro model H4F306/272/226*DH1.

H4F272/226*EH1 má čtyři zásuvky; bez součástí 5/6/7.

H4F226 bez součástí 10

Ovládací panel (obr. 4)

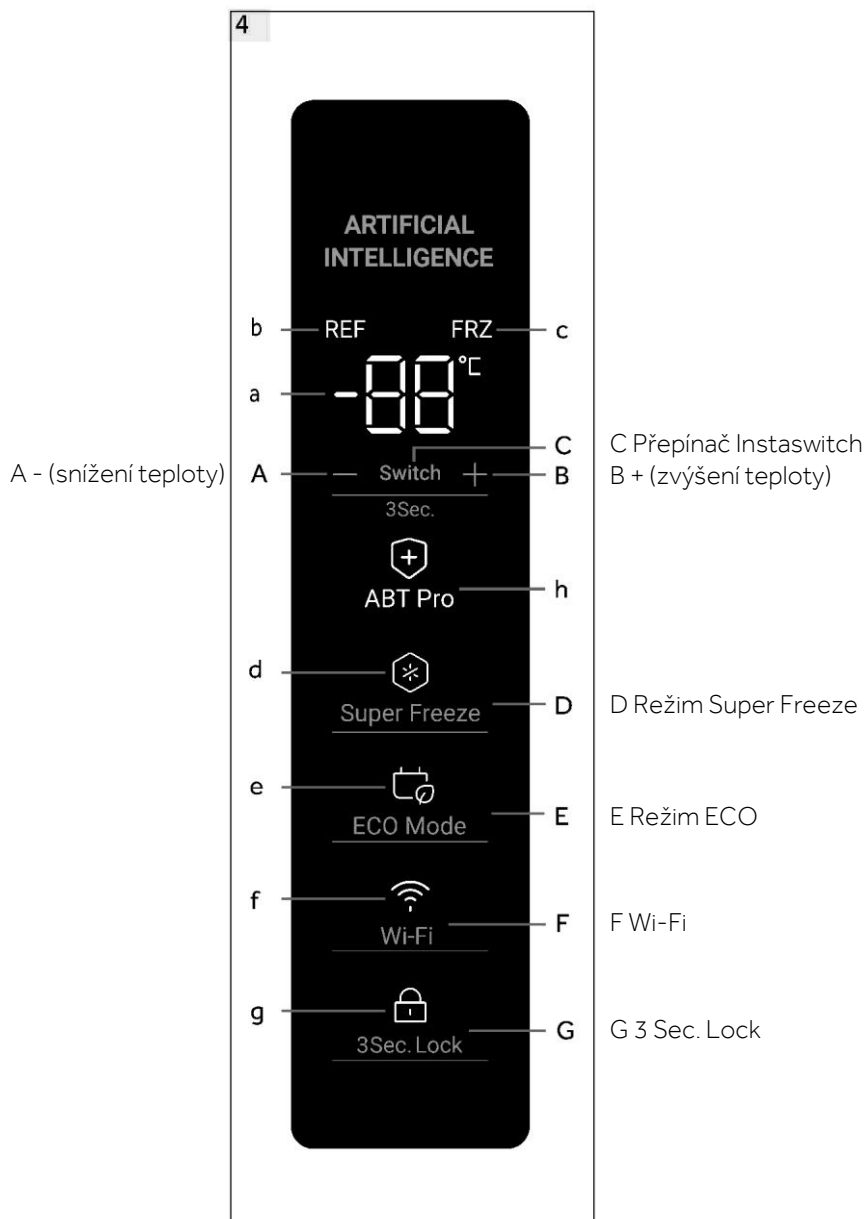

5.1 Před prvním použitím

- ▶ Odstraňte veškerý obalový materiál, uschovejte ho mimo dosah dětí a zlikvidujte ho způsobem šetrným k životnímu prostředí.
- ▶ Než do spotřebiče vložíte jakékoli potraviny, vyčistěte jeho vnitřní i vnější povrchy vodou a slabým saponátem.
- ▶ Po vyrovnění a vyčištění počkejte alespoň 6 hodiny, než spotřebič připojíte k napájení. Viz část INSTALACE.
- ▶ Než naplníte prostory potravinami, nejprve je nechte 2 hodiny ochladit na vysoké nastavení. Za tímto účelem nastavte teplotu na méně než -20°C .

5.2 Zapínání/vypínání spotřebiče

Spotřebič se spustí ihned po připojení k napájení.

- ▶ Teplota mrazničky se automaticky nastaví na -18°C . Jedná se o doporučené nastavení a ideální teplotu pro mražené potraviny. V případě potřeby můžete tyto teploty změnit ručně. Viz NASTAVOVÁNÍ TEPLITY.

Indikátory (a-g) se jeden po druhém rozsvítí a zhasnou. Pokud jsou dvířka zavřená, displej se vypne po 30 sekundách. Může být aktivován zámek panelu.



Upozornění: Výchozí nastavení

- ▶ Spotřebič je přednastaven na doporučenou teplotu -18°C . V normálních podmínkách okolního prostředí nemusíte nastavovat teplotu.
- ▶ Když se spotřebič zapne poté, co byl odpojen od síťového napájení, může trvat až 12 hodin, než dosáhne správné teploty.

Před vypnutím vyprázdněte spotřebič. Chcete-li spotřebič vypnout, vytáhněte napájecí kabel ze síťové zásuvky.

5.3 Pohotovostní režim displeje

Když jsou zavřená dvířka, obrazovka displeje se po 30 sekundách nečinnosti automaticky vypne. Displej se automaticky zamkne. Po stisknutí nějakého tlačítka nebo otevření dvířek se automaticky rozsvítí.

5.4 Zamykání a odemykání displeje

Automatické zamykání

Asi po 30 sekundách nečinnosti se displej automaticky zamkne.

Ruční zamykání

Když je displej odemčený, stiskněte tlačítko „3 Sec. Lock“ (G) a podržte ho 3 sekundy, po pípnutí se rozsvítí indikátor „3 Sec. Lock“ (g) a displej se zamkne. Když je displej zamčený, stiskněte tlačítko „3 Sec. Lock“ (G) a podržte ho 3 sekundy, po pípnutí se rozsvítí indikátor „3 Sec. Lock“ (g) a displej se odemkne.



Upozornění: Zámek displeje

Když je displej zamčený, jsou deaktivovány funkce jako nastavování teploty nebo Super Freeze. Při pokusu o jejich aktivaci třikrát blikne indikátor 3 Sec. Lock, aby vám připomněl, že displej je zamčený.

5.5 Přepínač režimů mrazení/chlazení

Když je displej odemčený, stisknutím tlačítka „Switch“ (C) na 3 sekundy lze přepínat režim mrazničky mezi mrazením a chlazením. V režimu mrazení je výchozí nastavení $-18\text{ }^{\circ}\text{C}$, indikátor „REF“ (b) nesvítí a indikátor „FRZ“ (c) svítí. V režimu chlazení je výchozí nastavení $4\text{ }^{\circ}\text{C}$, indikátor „REF“ (b) svítí a indikátor „FRZ“ (c) nesvítí.

Mezi režimy mrazení a chlazení je velký rozdíl teplot pro skladování různých potravin.

Před každou změnou režimu nezapomeňte vyměnit potraviny uvnitř mrazničky, aby se v důsledku změny režimu nepoškodily.

5.6 Nastavování teploty

Rozsah režimu mrazení: $-16\text{ }^{\circ}\text{C} \sim -24\text{ }^{\circ}\text{C}$.

Rozsah režimu chlazení: $2\text{ }^{\circ}\text{C} \sim 8\text{ }^{\circ}\text{C}$.

Když je displej odemčený a mraznička není v režimu Super Freeze nebo ECO, klepnutím na „-“ (A) a „+“ (B) je možné nastavit jinou teplotu a údaj na indikátoru (a) bude blikat; tento proces bude doprovázen pípáním. Po 5 sekundách od uvolnění tlačítka přestane blikat indikátor (a) a znovu se zobrazí teplota před nastavováním. Nastavená teplota se zobrazí po dosažení chladicího účinku.

5.7 Režim Super Freeze (D)

Super Freeze je optimální režim pro uchování živin v potravinách, dokáže zmrazit potraviny za kratší dobu. Před vložením spousty potravin do mrazničky aktivujte funkci Super Freeze, aby se snížila teplota, což zajistí lepší výsledek zmrazení.

Když je displej odemčený a mraznička je v režimu mrazení, klepněte na tlačítko „Režim Super Freeze“ (D), zvýrazní se indikátor „Super Freeze“ (d) a mraznička bude pracovat v režimu Super Freeze. Chcete-li je ručně deaktivovat, opakujte výše uvedené kroky a jas indikátoru „Super Freeze“ (d) se sníží. Jestliže není tento režim deaktivován ručně, deaktivuje se automaticky po 50 hodinách. Pokud musíte najednou zmrazit velké množství potravin, doporučuje se aktivovat tuto funkci 24 hodin před vložením potravin. Funkce se automaticky zastaví po 50 hodinách, nebo ji lze vypnout ručně. Po zapnutí této funkce se zvýší spotřeba energie.



Upozornění: Super Freeze

- ▶ Když je před vstupem do režimu mrazení nastavena úroveň ≥ -18 , mrazení se ukončí a nastavení se vrátí na -18 .
Když je před vstupem do režimu mrazení nastavena úroveň < -18 , mrazení se ukončí a nastavení se vrátí na původně nastavenou úroveň.
- ▶ V režimu Super Freeze nelze nastavovat teplotu. Pokud se o to pokusíte, indikátor Super Freeze bude chvíli blikat, aby vám připomněl, že mraznička je v režimu Super Freeze.
- ▶ Režim Super Freeze lze nastavit pouze v režimu mrazení. V režimu chlazení nesvítí indikátor Super Freeze a nelze nastavit režim Super Freeze.

5.8 Režim ECO (E)

V režimu ECO se šetří energie. Teplota bude automaticky nastavena na $-16\text{ }^{\circ}\text{C}$ v režimu mrazení nebo na $8\text{ }^{\circ}\text{C}$ v režimu chlazení.

Když je displej odemčený, po klepnutí na tlačítko „Režim ECO“ (E) se zvýrazní indikátor „Režim ECO“ (e) a mraznička bude pracovat v režimu ECO. Chcete-li ručně deaktivovat režim ECO, opakujte výše uvedené kroky a jas indikátoru „Režim ECO“ (e) se sníží.

Obr. 5

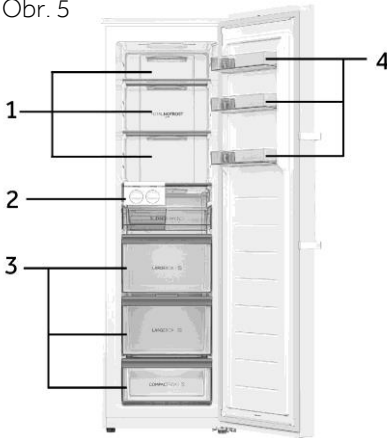

Různé potraviny by se měly ukládat na různá místa podle jejich vlastností (obr. 5).

- 1 Nakládané potraviny, konzervy, ovoce, zelenina, salát atd.
- 2 Součásti výrobku ledu.
- 3 Masné výrobky, přesnídávky atd.
- 4 Vejce, konzervy, koření, nápoje a láhve atd.

V režimu chlazení bez prostoru se čtyřmi hvězdičkami: tento chladicí spotřebič není vhodný pro zmrazování potravin; v režimu mrazení s prostorem se čtyřmi hvězdičkami: tento mrazicí spotřebič není vhodný pro chlazení potravin.

Potraviny lze skladovat v mrazničce při teplotě nejméně $-18\text{ }^{\circ}\text{C}$ po dobu 2 až 12 měsíců v závislosti na jejich vlastnostech (např. maso: 3–12 měsíců, zelenina: 6–12 měsíců).

Na obal zaznamenejte datum zmrazení, maximální dobu a název potraviny podle doby skladování pro různé potraviny, abyste předešli překročení doby skladovatelnosti.

5.9 ABT Pro (pouze pro H4F306WDH1)

Mraznička je vybavena antibakteriálním modulem, který po zapnutí napájení běží nezávisle a nevyžaduje ovládání ze strany uživatele. Rozsvítí se indikátor (h), který signalizuje, že modul je v chodu.

5.10 Paměť při vypnutí

Tato mraznička má paměť při vypnutí, ve které bude uloženo nastavení před vypnutím. Až se obnoví napájení, mraznička se vrátí k nastavení před vypnutím a bude pokračovat v provozu. Do paměti se neukládá zámek displeje, po obnovení napájení je displej odemčený.

5.11 Alarm při otevření dvířek

Když je mraznička otevřená déle než 1 minutu, ozve se tón alarmu. Pokud zůstanou dvířka otevřená, tón alarmu se bude ozývat každých 30 sekund. Alarm se zastaví po zavření dvířek nebo po 7 minutách od jejich otevření. Tón alarmu ustane a světlo mrazničky zhasne.

5.12 Alarm vysoké teploty

Mraznička je vybavena alarmem vysoké teploty. Pokud na indikátoru (a) v režimu mrazení blikají znaky „HH“ a ozývá se tón alarmu, znamená to, že teplota v mrazničce je příliš vysoká; klepněte na jakékoli tlačítko a tón alarmu ustane. Pokud je v mrazničce uloženo velké množství teplých potravin, zkontrolujte, zda jsou dvířka těsně zavřená. Po určité době znaky „HH“ zmizí. Pokud nezmizí a opět se ozve tón alarmu, obraťte se na prodejší servis.

5.13 Signalizace chyb

Tato mraznička je vybavena signalizací chyb. Při výskytu chyby budou na displeji blikat kódy odpovídající různým chybám. V této situaci bude mraznička stále mrazit, ale v zájmu optimálního fungování by měl uživatel co nejdříve kontaktovat poprodejní servis.

5.14 Wi-Fi

Po připojení k Wi-Fi bude možné ovládat mrazničku na dálku pomocí mobilní aplikace. (Konkrétní způsoby konfigurace najdete na konfigurační stránce.)

6 - Tipy pro úsporu energie



Tipy pro úsporu energie

- ▶ Zajistěte, aby měl spotřebič náležitě větrání (viz INSTALACE).
- ▶ Neinstalujte spotřebič na přímé sluneční světlo nebo do blízkosti zdrojů tepla (např. sporáků nebo ohřívačů).
- ▶ Vyhybte se zbytečně nízké teplotě uvnitř spotřebiče. Čím nižší je nastavená teplota ve spotřebiči, tím vyšší je spotřeba energie.
- ▶ Teplé jídlo nechte před vložením do spotřebiče vychladnout.
- ▶ Otvírejte dvířka spotřebiče co nejméně a na co nejkratší dobu.
- ▶ Ujistěte se, že dvířka se vždy zavírají správně a nepřekáží jim nesprávně umístěné potraviny. Udržujte těsnění dvířek v čistém stavu.
- ▶ Mražené potraviny rozmrazte v chladničce.
- ▶ Pravidelně čistěte zadní stranu spotřebiče. Prach zvyšuje spotřebu energie.
- ▶ Energeticky nejúspornější konfigurace vyžaduje, aby byly ve spotřebiči nainstalovány přihrádky, schránka na potraviny a police ve stavu jako z výroby a aby uložené potraviny nezakrývaly výstup vzduchového kanálu.

7 - Vybavení

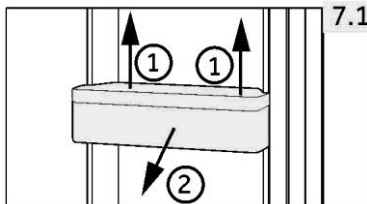

7.1 Odnímatelné police na dvířkách

Police na dvířkách lze vyjmát za účelem čištění: Uchopte rukama obě strany police, zdvihnete ji nahoru (1) a vytáhněte ji ven (2) (obr. 7.1). Při vkládání dveřní police proveďte výše popsané kroky v opačném pořadí.

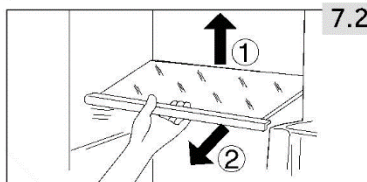

7.2 Skleněné police

1. Chcete-li vyndat nějakou polici, vyjměte ji tak, že nejprve nadzdvihnete okraj (1) a potom ji vytáhněte ven (2) (obr. 7.2).
2. Při instalaci ji položte na výstupky na obou stranách a zatlačte ji až dozadu tak, aby se zadní strana police usadila uvnitř drážek v bočních stranách.

**VAROVÁNÍ!**

Před čištěním odpojte spotřebič od napájení.

8.1 Všeobecné informace

Spotřebič čistěte pouze tehdy, když je v něm uloženo jen málo potravin, nebo je prázdný.

**VAROVÁNÍ!**

- ▶ Nečistěte spotřebič tvrdými kartáči, drátěnými kartáči, práškovými čisticími prostředky, benzínem, amylacetátem, acetonem a podobnými organickými roztoky a kyselými nebo zásaditými roztoky. K čištění použijte speciální čisticí prostředek na mrazničky, aby se zamezilo poškození.
 - ▶ Během čištění na spotřebič nestříkejte ani nelijte vodu.
 - ▶ Neseškrabávejte námrazu a led ostrými předměty.
 - ▶ Nepoužívejte spreje, elektrické ohřívače jako fén na vlasy, parní čističe ani jiné zdroje tepla, aby nedošlo k poškození plastových součástí.
 - ▶ Nečistěte chladné skleněné police horkou vodou. Náhlá změna teploty by mohla způsobit, že sklo praskne.
 - ▶ Nedotýkejte se vnitřního povrchu úložného prostoru mrazničky, zejména ne mokřýma rukama, protože by mohly přimrznout k povrchu.
 - ▶ V případě ohřátí zkontrolujte stav mražených potravin.
 - ▶ Nepokoušejte se opravovat spotřebič vlastními silami. Je-li nutná oprava, obraťte se na náš zákaznický servis.
-
- ▶ Vždy udržujte těsnění dvířek v čistém stavu.
 - ▶ Očistěte vnitřek a skříň spotřebiče měkkou látkou nebo houbou navlhčenou v teplé vodě s neutrálním čisticím prostředkem (obr. 8.1).
 - ▶ Opláchněte povrch a vysušte ho měkkou látkou.
 - ▶ Nemyjte žádné součásti spotřebiče v myčce.
 - ▶ Příslušenství čistěte pouze teplou vodou a jemným neutrálním saponátem.

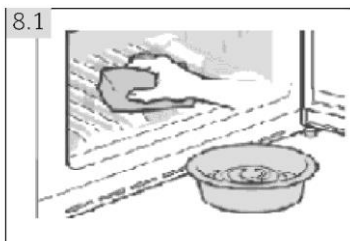

Tato uživatelská příručka obsahuje pokyny pro používání a provoz více modelů. Postupujte podle pokynů k zakoupeným modelům.

Kroky pro čištění zásuvek

1. Sejměte přední kryt zásuvky:

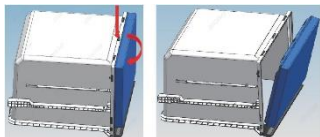

2. Čištění tělesa zásuvky:

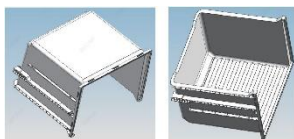

3. Čištění krytu zásuvky:

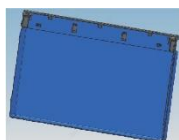

4. Montáž po čištění:

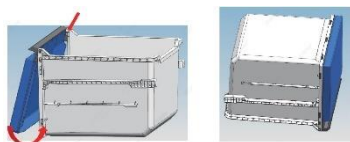

Čištění výrobku ledu

1. Vyjměte výrobek ledu a skleněnou polici

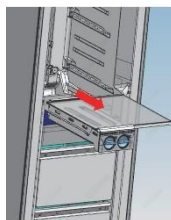

2. Odstraňte výrobek ledu z police směrem doleva a doprava

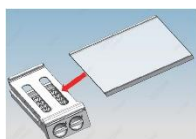

3. Vytáhněte zásobník na led z rámu:

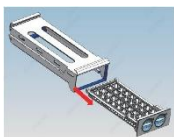

4. Čištění zásobníku na led:

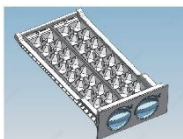

5. Montáž po čištění:

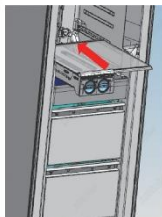
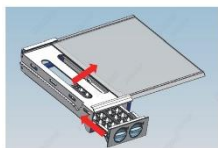

Čištění těsnění dvířek

1. Demontujte lištu těsnění dvířek



2. Čištění těsnění dvířek

3. Instalace po čištění



8.2 Když se spotřebič dlouho nepoužívá

Jestliže se spotřebič nebude delší dobu používat:

- ▶ Vyměňte potraviny.
- ▶ Vytáhněte napájecí kabel ze zásuvky.
- ▶ Vyčistěte spotřebič podle výše uvedeného popisu.
- ▶ Nechte dvířka a zásuvky mrazničky otevřené, aby se uvnitř nevytvořil zápach.

Odstraňte dvířka spotřebiče (otevřete je a držte je, než odstraníte šrouby), aby se dovnitř nedostaly děti a nezůstaly uzamčené ve spotřebiči.



Upozornění: Vypnutí

Aby byla zajištěna životnost spotřebiče, vypínejte jej pouze v nezbytně nutných případech.

8.3 Přemísťování spotřebiče

1. Vyměňte všechny potraviny a odpojte spotřebič od napájení.
2. Pripevněte police a ostatní pohyblivé součásti v mrazničce lepicí páskou.
3. Zavřete dvířka a zajistěte je páskou.
4. Nenaklánějte mrazničku v úhlu větším než 45°, aby se předešlo poškození chladicího systému.
5. Obalte nohy mrazničky, aby se nepoškrábala podlaha. Mrazničku nikdy nepřemísťujte silou.



VAROVÁNÍ!

- ▶ Nezdvihejte spotřebič za madla.
- ▶ Nikdy nepokládejte spotřebič vodorovně na zem.

Mnoho problémů můžete vyřešit sami bez konkrétních odborných znalostí. V případě problému zkontrolujte všechny možnosti a řiďte se níže uvedenými pokyny, než se obrátíte na poprodejní servis. Viz ZÁKAZNICKÝ SERVIS.



VAROVÁNÍ!

- ▶ Před zahájením údržby vypněte spotřebič a vytáhněte zástrčku napájecího kabelu ze zásuvky.
- ▶ Servis elektrického zařízení by měli provádět pouze kvalifikovaní elektrikáři, protože nepatřičné opravy mohou vést k vážným následným škodám.
- ▶ Poškozený napájecí kabel by měl vyměnit pouze výrobce, jeho servisní zástupce nebo osoby s podobnou kvalifikací, aby se vyloučilo riziko.

Zvukový alarm lze vypnout stisknutím jakéhokoli tlačítka.

9.1 Řešení problémů

Problém	Možná příčina	Možné řešení
Kompresor nepracuje.	<ul style="list-style-type: none"> • Síťová zástrčka není zapojena do síťové zásuvky. 	<ul style="list-style-type: none"> • Zapojte síťovou zástrčku.
Spotřebič se spouští často, nebo běží příliš dlouho.	<ul style="list-style-type: none"> • Vnitřní nebo venkovní teplota je příliš vysoká. • Spotřebič byl určitou dobu vypnutý. • Dvířka spotřebiče nejsou těsně zavřená. • Dvířka se otvírala příliš často, nebo byla příliš dlouho otevřená. • Je nastavena příliš nízká teplota. • Těsnění dvířek je znečištěné, opotřebené, popraskané nebo nesprávně nainstalované. • Není zaručena požadovaná cirkulace vzduchu. • Vnitřek je pokryt ledem. 	<ul style="list-style-type: none"> • V tomto případě je normální, že spotřebič běží déle. • Normálně trvá 8 až 12 hodin, než se spotřebič úplně ochladí. • Zavřete dvířka a ujistěte se, že spotřebič je umístěn na rovné zemi a dvířkům nepřekáží žádné potraviny nebo nádoby. • Neotvírejte dvířka příliš často. • Nastavujte vyšší teplotu, dokud nedosáhnete uspokojivé teploty. Trvá 24 hodin, než se teplota ustálí. • Vyčistěte těsnění dvířek, nebo ho nechte vyměnit zákaznickým servisem. • Zajistěte odpovídající větrání. • Rozmrazte spotřebič.
Spotřebič vydává neobvyklé zvuky.	<ul style="list-style-type: none"> • Spotřebič nestojí na rovné zemi. • Spotřebič se dotýká předmětu v jeho blízkosti. • Spotřebič stojí na dřevěné podlaze nebo v blízkosti dřevěných stěn. 	<ul style="list-style-type: none"> • Vyrovnejte spotřebič. • Odstraňte předměty z okolí spotřebiče. • Dřevo zesiluje zvuk. Spotřebič umístěte někam jinam.

Problém	Možná příčina	Možné řešení
Spotřebič vydává cvakavý zvuk.	<ul style="list-style-type: none"> Jedná se o normální jev. Je to způsobeno zapínáním nebo vypínáním chladicí jednotky. 	<ul style="list-style-type: none"> –
Ozývá se slabý zvuk podobný proudění vody.	<ul style="list-style-type: none"> Jedná se o normální jev. 	<ul style="list-style-type: none"> –
Spotřebič vydává zvuk podobný motoru.	<ul style="list-style-type: none"> Chladicí zařízení se zrovna zapnulo. Jedná se o normální jev. 	<ul style="list-style-type: none"> –
Uvnitř spotřebiče není dostatečně chladno.	<ul style="list-style-type: none"> Je nastavena příliš vysoká teplota. Byly uloženy potraviny, které byly příliš teplé. Bylo uloženo příliš potravin najednou. Potraviny jsou příliš blízko sebe. Dvířka nejsou těsně zavřená. Dvířka se otvírala příliš často, nebo byla příliš dlouho otevřená. 	<ul style="list-style-type: none"> Znovu nastavte teplotu. Před uložením vždy nechte jídlo vychladnout. Vždy ukládejte menší množství potravin. Nechte mezi potravinami mezery umožňující proudění vzduchu. Zavřete dvířka. Neotvírejte dvířka příliš často.
Uvnitř spotřebiče je příliš chladno.	<ul style="list-style-type: none"> Je nastavena příliš nízká teplota. Je aktivována funkce Fast-Freezing, nebo běží příliš dlouho. 	<ul style="list-style-type: none"> Znovu nastavte teplotu. Vypněte funkci Fast-Freezing.
Na povrchu spotřebiče se hromadí vlhkost.	<ul style="list-style-type: none"> Prostředí je příliš teplé a vlhké. 	<ul style="list-style-type: none"> Jedná se o normální jev ve vlhkém prostředí; až se sníží vlhkost, situace se změní. Spotřebič otřete do sucha hadříkem.
V prostoru mrazničky je silná vrstva ledu a námrazy.	<ul style="list-style-type: none"> Potraviny nebyly náležitě zabalené. Dvířka nejsou těsně zavřená. Dvířka se otvírala příliš často, nebo byla příliš dlouho otevřená. Těsnění dvířek je znečištěné, opotřebené, popraskané nebo nesprávně nainstalované. Něco uvnitř brání správnému zavření dvířek. 	<ul style="list-style-type: none"> Vždy dobře zabalte potraviny. Zavřete dvířka. Neotvírejte dvířka příliš často. Vyčistěte těsnění dvířek, nebo ho nechte vyměnit zákaznickým servisem. Přemístěte vnitřní police, police na dvířkách nebo vnitřní nádoby, aby se mohla zásuvka zavřít.
Chladicí systém nefunguje.	<ul style="list-style-type: none"> Sítová zástrčka není zapojena do sítové zásuvky. Napájení nemá správné parametry. 	<ul style="list-style-type: none"> Zapojte síťovou zástrčku. Zkontrolujte přívod elektrického napájení do místnosti. Zavolejte místnímu dodavateli elektřiny!
Boční strany skříně a lišta na dvířkách jsou teplé.	<ul style="list-style-type: none"> Jedná se o normální jev. 	<ul style="list-style-type: none"> –

Problém	Možná příčina	Možné řešení
Ozývá se signál alarmu.	<ul style="list-style-type: none"> Dvířka jsou otevřená Teplota uvnitř spotřebiče je příliš vysoká 	<ul style="list-style-type: none"> Zavřete dvířka nebo ručně vypnete alarm.
Dvířka se otvírají ztěžka.	<ul style="list-style-type: none"> Po spuštění se ve spotřebiči vytvoří vnitřní podtlak. 	<ul style="list-style-type: none"> Jemně otevřete těsnění dvířek, aby se do spotřebiče dostal vzduch.
Dvířka se nedají pořádně zavřít. Vždy tam zůstává mezera.	<ul style="list-style-type: none"> Vzhledem k nízké teplotě spotřebiče může těsnění dvířek snadno ztvrdnout a zdeformovat se. 	<ul style="list-style-type: none"> Na místo, kde je těsnění zdeformované, použijte fén nebo přiložte horký ručník. Až těsnění opět změkne, zavřete dvířka a pevně je stlačte.

Minimální záruka: 2 roky pro země EU, 3 roky pro Turecko, 1 rok pro Spojené království, 1 rok pro Rusko, 3 roky pro Švédsko, 2 roky pro Srbsko, 5 let pro Norsko, 1 rok pro Maroko, 6 měsíců pro Alžírsko, Tunisko nevyžaduje žádnou zákonnou záruku.

Termostaty, snímače teploty, desky s plošnými spoji a světelné zdroje budou k dispozici po dobu nejméně sedmi let od uvedení posledního modelu spotřebiče na trh.

Madla dvířek, závěsy dvířek, přihrádky a koše budou k dispozici po dobu nejméně sedmi let a těsnění dvířek po dobu nejméně deseti let od uvedení posledního modelu spotřebiče na trh.

9.2 Výpadek napájení

V případě výpadku napájení by měly potraviny zůstat bezpečně v chladu po dobu asi 18 hodin. Během delšího výpadku napájení se řiďte těmito tipy, zejména v létě:

- ▶ Otvírejte dvířka co nejméně často.
- ▶ Během výpadku napájení nevkládejte do mrazničky další potraviny.
- ▶ Pokud je výpadek napájení oznámen předem a jeho délka překračuje 15 hodin, vyrobte trochu ledu a umístěte ho do nádoby v horní části prostoru mrazničky.
- ▶ Vzhledem k tomu, že během výpadku napájení nebo jiné závady teplota v mrazničce vzroste, doba skladování a požitelnost potravin se zkrátí. Jakékoli potraviny, které se rozmrazí, by se měly buď zkonsumovat, nebo brzy potom uvařit či upéci a znovu zmrazit (je-li to vhodné), aby se předešlo zdravotním rizikům.



Upozornění: Funkce paměti během výpadku napájení

Po obnovení napájení bude spotřebič pokračovat v činnosti s parametry, které byly nastaveny před výpadkem.

10.1 Vybalení



VAROVÁNÍ!

- ▶ Spotřebič je těžký. Vždy s ním manipulujte alespoň ve dvou.
- ▶ Uchovávejte všechny obalové materiály mimo dosah dětí a zlikvidujte je způsobem šetrným k životnímu prostředí.
- ▶ Vyjměte spotřebič z obalu.
- ▶ Odstraňte všechny obalové materiály.

10.2 Podmínky prostředí

Pokojevá teplota by měla být vždy mezi 18 °C a 43 °C, protože může ovlivňovat teplotu uvnitř spotřebiče a jeho spotřebu energie. Bez náležité izolace neinstalujte spotřebič do blízkosti jiných spotřebičů vytvářejících teplo (trub, chladniček).

10.3 Požadavky na místo

Potravný prostor pro otvírání dvířek (obr. 10.3):

Šířka v mm		Hloubka v mm			Vzdálenost od stěny v mm
W1	W2	D1	D2	D3	D4
595	930	600	1133	1217	100

Tento spotřebič není určen k používání jako vestavný spotřebič.

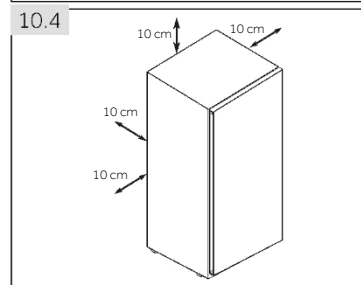
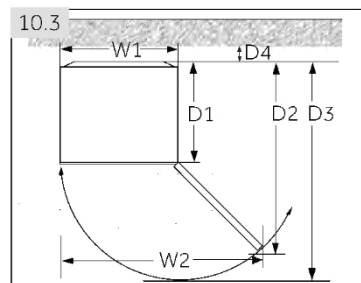

10.4 Prostor pro větrání

Z bezpečnostních důvodů je nutné dodržet informace o požadovaném prostoru pro větrání, aby byl spotřebič dostatečně větraný (obr. 10.4).

10.5 Vyrovnání spotřebiče

Spotřebič by se měl postavit na rovný a pevný povrch. Pokud se spotřebič umísťuje na podstavec, je nutné aby byl z pevného a ohnivzdorného materiálu. Jako podstavec nikdy nepoužívejte pěnový obalový materiál.

1. Mírně nakloňte spotřebič dozadu (obr. 10.5).
2. Nastavte nohy na požadovanou výšku.
3. Stabilitu lze zkontrolovat střídavým kýváním po úhlopříčkách. Mírné kymácení v obou směrech by mělo být stejné. Jinak by se mohl rám zdeformovat, což by mohlo mít za následek, že těsnění dvířek nebude přiléhat. Mírný náklon dozadu usnadňuje zavírání dvířek.

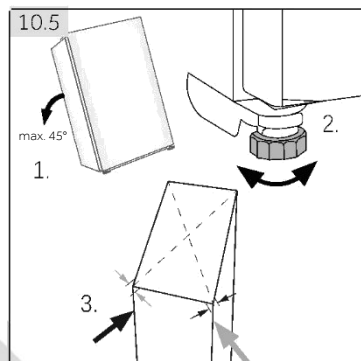

10.6 Používání nastavitelných noh

Jestliže je mraznička nestabilní, lze nastavit její nohy: Otáčením nastavitelných noh ve směru šipky (obr. 10.6) zvyšujte nebo snižujte výšku:

- ▶ Otáčením noh doprava se zvyšuje výška spotřebiče.
- ▶ Otáčením noh doleva se výška snižuje.

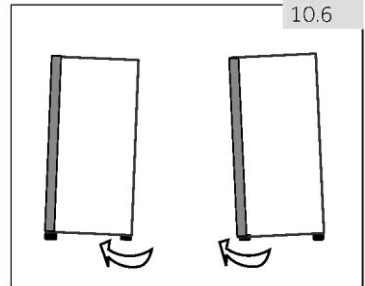

10.7 Doba čekání

V kapsli kompresoru se nachází bezúdržbový mazací olej. V případě naklonění během přepravy se olej může dostat do uzavřeného hadicového systému. Před připojením spotřebiče k napájení musíte počkat 6 hodin (obr. 10.7), aby všechen olej natekl zpět do kapsle.

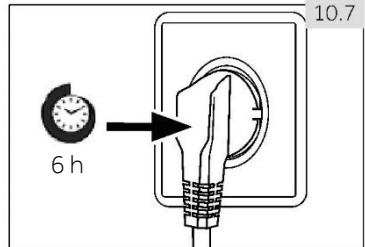

10.8 Připojení k elektrickému napájení

Před každým připojením zkontrolujte:

- ▶ zda napájení, zásuvka a jištění odpovídají údajům na výrobním štítku.
- ▶ zda je síťová zásuvka uzemněná a nepoužívá se rozbočovací adaptér ani prodlužovací kabel.
- ▶ zda zástrčka přesně pasuje do zásuvky.

Zapojte zástrčku do náležitě nainstalované domácí zásuvky.



VAROVÁNÍ!

Aby se zamezilo rizikům, výměnu poškozeného napájecího kabelu musí provést zákaznický servis (viz záruční list).

10.9 Změna směru otáčení dvířek

Před připojením spotřebiče k napájení byste měli zkontrolovat, zda není nutné změnit směr otáčení dvířek zprava (po dodání) doleva, jestliže to vyžaduje místo instalace a použitelnost.





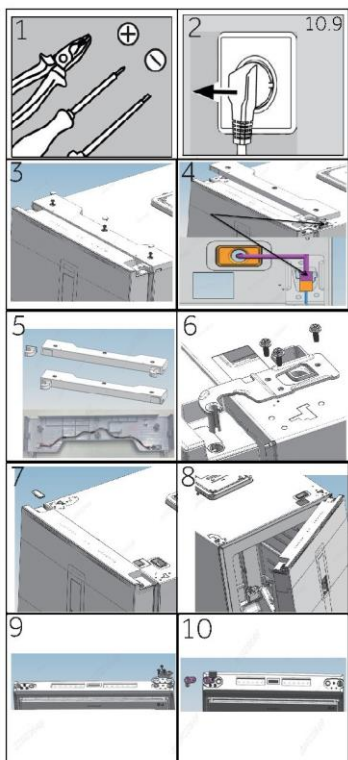

VAROVÁNÍ!

- ▶ Spotřebič je těžký. Ke změně směru otáčení dvířek jsou zapotřebí dvě osoby.
- ▶ Před jakýmkoli úkonem nejprve odpojte spotřebič od sítě.
- ▶ Nenaklánějte spotřebič v úhlu větším než 45°, aby se předešlo poškození chladicího systému.

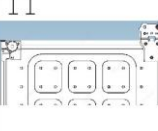

Kroky montáže (obr. 10.9):

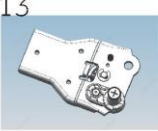
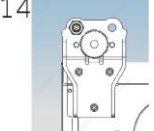
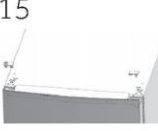
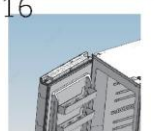
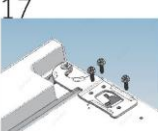
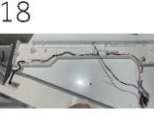
1. Připravte si potřebné nástroje.
2. Odpojte spotřebič od napájení.
3. Odstraňte kryt otvoru pro šroub, šrouby a kryt závěsu.
4. Odpojte propojovací kabel.
5. Vyjměte ze sáčku kryt levého horního závěsu a prodlužovací kabel dvířek, jak je znázorněno na obrázku, nasadte kryt závěsu a nainstalujte prodlužovací kabel do drážky pro kabeláž v krytu závěsu.
6. Odstraňte šrouby a závěs.
7. Odstraňte kryt na dvířkách. Odstraňte kryt osy na dvířkách.
8. Otevřete a odstraňte dvířka.
9. Obráťte dvířka spodní stranou vzhůru, odstraňte 3 šrouby na spodní straně dvířek. Odstraňte 3 šrouby, zarážku dvířek a pouzdro závěsného hřídele na spodní straně dvířek.
10. Vyjměte ze sáčku pouzdro závěsného hřídele. Připevněte zarážku hřídele, dveřní zarážku a 3 šrouby na levou stranu dvířek.

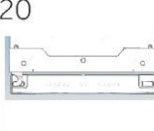
- | | | |
|---|---|---|
| 11
 | 12
 | 11. Mírně nakloňte skříň dozadu, odstraňte 3 šrouby a potom odstraňte dolní závěs.
12. Vyměňte ze sáčku pouzdro závěsného hřídele. Odstraňte 2 šrouby, pouzdro závěsného hřídele a závěsný hřídel. |
| 13
 | 14
 | 13. Nainstalujte pouzdro závěsného hřídele a závěsný hřídel do levého otvoru a zajistěte je dvěma šrouby (do hřídele přidejte mazací olej).
14. Pomocí 3 šroubů namontujte závěs na opačnou stranu skříně. |
| 15
 | 16
 | 15. Na druhé straně dveří vytáhněte levý propojovací kabel protáhněte ho skrz kryt osy z kroku 5. Namontujte kryt osy. Namontujte kryt otvoru na pravou stranu.
16. Namontujte dvířka. |
| 17
 | 18
 | 17. Pomocí 3 šroubů připevněte pravý horní závěs. (Před instalací přidejte do horního závěsu mazací olej.)
18. Připojte kabelový svazek, jak je znázorněno na obrázku. |
| 19
 | 20
 | 19. Nainstalujte sestavený kryt závěsu z kroku 5, zajistěte tři šrouby a kryty otvorů pro šrouby.
20. Postup je dokončen. |

10.10 Přemístění výrobku ledu

(Výrobek ledu lze přemístit do jiné polohy podle potřeb uživatele.)

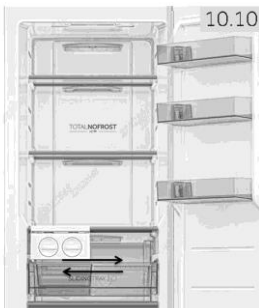

Aby byl výrobek ledu chráněn před poškozením při přepravě, je nainstalován na straně závěsu a zákazníci mohou využít možnosti jeho přemístění podle vlastních potřeb (obr. 10.9):

Doporučuje se umístit výrobek ledu na jednu ze stran. Kdyby byl umístěn uprostřed, mohla by se snížit účinnost výroby ledu.

11.1 Informační list výrobku podle nařízení EU č. 2019/2016

Ochranná známka	Haier				
Identifikační značka modelu	H4F 306*DH1	H4F 272*DH1	H4F 272*EH1	H4F 226*DH1	H4F 226*EH1
Kategorie modelu	Skříňová mraznička				
Třída energetické účinnosti	D	D	E	D	E
Roční spotřeba energie (kWh/rok) ¹⁾	204	197	247	184	230
Užitný objem, chladnička (l)	Neuvádí se				
Užitný objem, mraznička (l)****	301	276		226	
Hodnocení hvězdičkami	****				
Teplota ostatních prostorů > 14 °C	Neuvádí se				
Systém bez námrazy	ano				
Bezpečný výpadek proudu (h)	12	12	11	11	12
Mrazicí výkon (kg/24 h)	20	20	16	18	14
Klimatická třída Tento spotřebič je určen k používání při teplotě okolí mezi 10 °C a 43 °C	SN-T				
Emise hluku šířeného vzduchem (dB(A) re 1 pW)	37				
Typ konstrukce	volně stojící				

¹⁾ Na základě výsledků standardní zkoušky za 24 hodin. Skutečná spotřeba energie bude záviset na způsobu používání a umístění spotřebiče.

Specifikační údaje najdete na typovém štítku a energetickém štítku uvnitř výrobku.

Tento spotřebič je určen k používání v níže uvedeném rozsahu teplot okolí:

SN	+10 °C ~ +32 °C
N	+16 °C ~ +32 °C
ST	+16 °C ~ +38 °C
T	+16 °C ~ +43 °C

11.2 Další technické údaje

Napětí/frekvence	220–240 V~/50 Hz
Jmenovitý proud (A) H4F306/272/226*DH1	1,5
Jmenovitý proud (A) H4F272/226*EH1	0,8
Chladivo	R600a
Rozměry (V/Š/H v cm) H4F306*DH1	190/59,5/69
Rozměry (V/Š/H v cm) H4F272*(D/E)H1	177,5/59,5/69
Rozměry (V/Š/H v cm) H4F226*(D/E)H1	153,5/59,5/69
Výkon/napětí světla	1,5 W/12 Vss

11.3 Normy a směrnice



Tento výrobek splňuje požadavky všech platných směrnic ES s odpovídajícími harmonizovanými normami, které stanoví používání označení CE.

Doporučujeme využívat zákaznický servis společnosti Haier a používat originální náhradní díly. V případě problému se spotřebičem si nejprve přečtete část ŘEŠENÍ PROBLÉMU.

Pokud v ní nenajdete řešení, kontaktujte

- ▶ místního prodejce nebo
- ▶ navštivte část Servis a podpora na stránkách www.haier.com, kde najdete telefonní čísla a časté otázky týkající se aktivace požadavku na servis.

Chcete-li kontaktovat náš servis, ujistěte se, že máte k dispozici následující údaje. Tyto údaje lze najít na výrobním štítku.

Model _____ Sériové č. _____

V případě záruky se také podívejte do záručního listu dodaného s výrobkem.

Se všeobecnými dotazy obchodní povahy se v Evropě obračejte na následující adresy:

Evropské adresy společnosti Haier

Země*	Poštovní adresa	Země*	Poštovní adresa
Itálie	Haier Europe Trading SRL Via De Cristoforis, 12 21100 Varese ITÁLIE	Francie	Haier France SAS 3-5 rue des Gravieres 92200 Neuilly sur Seine FRANCIE
Španělsko Portugalsko	Haier Iberia SL Pg. Garcia Faria, 49-51 08019 Barcelona ŠPANĚLSKO	Belgie-FR Belgie-NL Nizozemsko Lucembursko	Haier Benelux SA Anderlecht Route de Lennik 451 BELGIE
Německo Rakousko	Haier Deutschland GmbH Hewlett-Packard-Str. 4 D-61352 Bad Homburg NĚMECKO	Polsko Česká republika Maďarsko Řecko Rumunsko Rusko	Haier Poland Sp. zo.o. Al. Jerozolimskie 181B 02-222 Warszawa POLSKO
Spojené království	Haier Appliances UK Co.Ltd. One Crown Square Church Street East Woking, Surrey, GU21 6HR UK		

*Další informace najdete na stránkách www.haier.com



Haier



Benutzerhandbuch

Stand-Gefriergerät

H4F306*DH1

H4F272*DH1

H4F272*EH1

H4F226*DH1

H4F226*EH1

*-Farbcode

DE

Haier

Vielen Dank für den Kauf eines Haier-Produkts.

Bitte lesen Sie diese Anleitung sorgfältig durch, bevor Sie dieses Gerät benutzen. Die Anleitung enthält wichtige Informationen, die Ihnen dabei helfen, das Gerät optimal zu nutzen und eine sichere und ordnungsgemäße Installation, Verwendung und Wartung zu gewährleisten.

Bewahren Sie diese Anleitung an einem geeigneten Ort auf, damit Sie jederzeit für die sichere und ordnungsgemäße Verwendung des Geräts darauf zurückgreifen können.

Wenn Sie das Gerät verkaufen, weggeben oder bei einem Umzug zurücklassen, vergewissern Sie sich, dass diese Anleitung auch beigelegt wird, damit sich der neue Besitzer mit dem Gerät und den Sicherheitshinweisen vertraut machen kann.



Legende

Allgemeine Informationen und Tipps



Warnung - Wichtige Sicherheitsinformationen



Umweltinformationen



Entsorgung

Tragen Sie zum Schutz der Umwelt und der menschlichen Gesundheit bei. Die Verpackung zum Recyceln in die entsprechenden Behälter entsorgen. Unterstützen Sie das Recycling von Elektro- und Elektronik-Altgeräten. Entsorgen Sie Geräte, die mit diesem Symbol gekennzeichnet sind, nicht mit dem Hausmüll. Geben Sie das Produkt an Ihre lokale Recyclinganlage zurück oder wenden Sie sich an Ihre Stadtverwaltung.



Warnung!

Erstickungsgefahr!

Kältemittel und Gase müssen fachgerecht entsorgt werden. Überprüfen Sie, dass der Schlauch des Kühlkreislaufs nicht beschädigt ist, bevor er ordnungsgemäß entsorgt wird. Trennen Sie das Gerät von der Stromversorgung. Trennen Sie das Netzkabel und entsorgen Sie es. Entfernen Sie die Tür, den Türverschluss und die Dichtungen, um zu verhindern, dass Kinder und Haustiere im Gerät eingeschlossen werden.

1 - Sicherheit.....	4
2 - Bestimmungsgemäße Verwendung	8
3 - Produktbeschreibung	9
4 - Bedienfeld.....	10
5 - Verwendung.....	11
6 - Energiespartipps.....	14
7 - Ausrüstung.....	14
8 - Pflege und Reinigung.....	15
9 - Fehlerbehebung.....	18
10 - Installation.....	22
11 - Technische Daten	26
12 - Kundendienst.....	27

Lesen Sie vor dem ersten Einschalten des Geräts die folgenden Sicherheitshinweise:



WARNUNG!

Vor der ersten Inbetriebnahme

- ▶ Vergewissern Sie sich, dass keine Transportschäden vorliegen.
- ▶ Entfernen Sie alle Verpackungsteile und bewahren Sie sie außerhalb der Reichweite von Kindern auf.
- ▶ Warten Sie vor dem Einschalten des Geräts mindestens sechs Stunden, damit der Kühlkreislauf auch sicher und effektiv arbeitet.
- ▶ Das Gerät immer mit mindestens zwei Personen transportieren, da es schwer ist.

Installation

- ▶ Das Gerät sollte an einem gut belüfteten Ort aufgestellt werden. Idealerweise müssen mindestens 10 cm rund um das Gerät frei bleiben.
- ▶ Decken Sie die Lüftungsöffnungen nicht ab.
- ▶ Stellen Sie das Gerät niemals in einem feuchten Bereich oder an einem Ort auf, wo es mit Wasser nassgespritzt werden könnte. Reinigen Sie Wasserspritzer und Flecken mit einem weichen, sauberen Tuch.
- ▶ Stellen Sie das Gerät nicht in direktem Sonnenlicht oder in der Nähe von Hitzequellen (z. B. Herden, Heizungen) auf.
- ▶ Installieren und richten Sie das Gerät in einem Bereich ein, der für seine Größe und Verwendung geeignet ist.
- ▶ Lüftungsschlitze am Gerät oder in der Einbaustruktur freihalten.
- ▶ Stellen Sie sicher, dass die elektrischen Informationen auf dem Typenschild der Stromversorgung entsprechen. Ist dies nicht der Fall, wenden Sie sich an einen Elektriker.
- ▶ Das Gerät wird über eine 220-240 V Wechselspannung/50 Hz betrieben. Abnormale Spannungsschwankungen könnten dazu führen, dass das Gerät nicht angeht, der Temperaturregler oder Kompressor beschädigt wird, oder dass während des Betriebs ein abnormales Geräusch auftritt. In einem solchen Fall ist ein automatischer Regler anzubringen.
- ▶ Verwenden Sie eine separate, geerdete Steckdose für die Stromversorgung, die während der Reinigung leicht zugänglich ist. Das Gerät muss geerdet werden.
- ▶ **Nur für Großbritannien:** Das Gerätenetzkabel ist mit einem 3-adrigen Stecker (Erdungsstecker) ausgestattet, der in eine 3-adrige Norm-Buchse (geerdet) passt.
Schneiden Sie niemals den dritten Kontakt (Erdung) ab und entfernen Sie ihn nicht. Nachdem das Gerät installiert ist, sollte der Stecker frei zugänglich sein.
- ▶ Verwenden Sie keine Mehrfachsteckadapter und Verlängerungskabel.

- ▶ Stellen Sie sicher, dass das Netzkabel nicht durch den Gefrierschrank eingeklemmt wird. Nicht auf das Netzkabel treten.
- ▶ Den Kühlkreislauf nicht beschädigen.



WARNUNG!

Täglicher Gebrauch

- ▶ Dieses Gerät kann von Kindern ab 8 Jahren und Personen mit eingeschränkten körperlichen, sensorischen oder geistigen Fähigkeiten oder mangelnder Erfahrung und mangelndem Wissen benutzt werden, wenn diese in die sichere Bedienung des Geräts eingewiesen wurden oder beaufsichtigt werden und die damit verbundenen Gefahren verstanden haben.
- ▶ Kinder unter 3 Jahren vom Gerät fernhalten, es sei denn, sie werden ständig beaufsichtigt.
- ▶ Kinder dürfen nicht mit dem Gerät spielen.
- ▶ Wenn Kühlgas oder ein anderes brennbares Gas in der Nähe des Geräts austritt, drehen Sie das Ventil des austretenden Gases ab. Öffnen Sie die Türen und Fenster und ziehen Sie nicht den Netzstecker des Gefrierschranks oder eines anderen Haushaltsgeräts.
- ▶ Beachten Sie, dass das Gerät für den Betrieb bei einer bestimmten Umgebungstemperatur zwischen 10 °C und 43 °C eingestellt ist. Das Gerät funktioniert möglicherweise nicht ordnungsgemäß, wenn es über einen längeren Zeitraum bei einer Temperatur oberhalb oder unterhalb des angegebenen Bereichs betrieben wird.
- ▶ Stellen Sie keine instabilen Gegenstände (schwere Gegenstände, mit Wasser gefüllte Behälter) auf den Gefrierschrank, um Verletzungen durch Herunterfallen oder elektrische Schläge durch Kontakt mit Wasser zu vermeiden.
- ▶ Die Tür nur mit den Griffen öffnen und schließen. Der Spalt zwischen den Türen sowie zwischen den Türen und dem Schrank ist sehr schmal. Stecken Sie nicht Ihre Hände in diese Bereiche, um zu vermeiden, dass Ihre Finger eingeklemmt werden. Öffnen und schließen Sie die Türen des Gefrierschranks nur dann, wenn keine Kinder im Bewegungsbereich der Tür stehen.
- ▶ Keine brennbaren, explosionsfähigen oder korrosiven Substanzen im Gerät oder in der Nähe verwenden.
- ▶ Keine Arzneimittel, Bakterien oder Chemikalien im Gerät lagern. Dieses Gerät ist ein Haushaltsgerät. Es wird davon abgeraten, Materialien zu lagern, die extreme Temperaturen erfordern.
- ▶ Im Kühlmodus ohne 4-Sterne-Fach: dieses Kühlgerät ist nicht zum Einfrieren von Lebensmitteln geeignet; im Gefriermodus mit 4-Sterne-Fach: dieses Gefriergerät ist nicht zum Kühlen von Lebensmitteln geeignet.

- ▶ Lagern Sie niemals Flüssigkeiten in Flaschen oder Dosen (außer hochprozentige Spirituosen), insbesondere kohlenensäurehaltige Getränke, im Gefrierschrank, da diese beim Einfrieren platzen können.
- ▶ Überprüfen Sie den Zustand der Lebensmittel, wenn die Temperatur im Gefrierschrank angestiegen ist.
- ▶ Stellen Sie keine unnötig niedrige Temperatur im Gefrierfach ein.
Achtung: Flaschen können platzen.



WARNUNG!

Täglicher Gebrauch

- ▶ Berühren Sie Gefriergut nicht mit nassen Händen (Handschuhe tragen). Verzehren Sie insbesondere Eis am Stiel nicht sofort nach der Entnahme aus dem Gefrierfach. Es besteht die Gefahr des Erfrierens oder der Bildung von Frostblasen an Mund und Zunge. ERSTE HILFE: Sofort unter fließend kaltes Wasser halten. Nicht mit Gewalt abziehen!
- ▶ Berühren Sie während des Betriebs nicht die Innenfläche des Gefrierschranks, insbesondere nicht mit nassen Händen. Ihre Hände können auf der Oberfläche festfrieren.
- ▶ Ziehen Sie den Gerätestecker aus der Steckdose, falls die Stromversorgung unterbrochen wird oder bevor Sie das Gerät reinigen. Warten Sie vor dem Neustart mindestens 5 Minuten, da durch häufiges Einschalten der Kompressor beschädigt werden kann.
- ▶ Verwenden Sie keine elektrischen Geräte im Inneren der Lebensmittelfächer des Geräts, es sei denn, sie werden vom Hersteller empfohlen.
- ▶ Wenn die Lampen beschädigt sind, müssen sie durch den Hersteller oder durch einen qualifizierten Servicetechniker ausgetauscht werden.

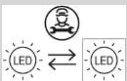

Wartung/Reinigung

- ▶ Kinder müssen beaufsichtigt werden, wenn sie das Gerät reinigen und warten.
- ▶ Trennen Sie das Gerät von der Stromversorgung, bevor Sie eine routinemäßige Wartung durchführen. Warten Sie vor dem Neustart mindestens 5 Minuten, da durch häufiges Einschalten der Kompressor beschädigt werden kann.
- ▶ Fassen Sie beim Herausziehen des Gerätesteckers aus der Steckdose, den Stecker und nicht das Kabel an.
- ▶ Kratzen Sie Frost und Eis nicht mit scharfkantigen Gegenständen ab. Verwenden Sie keine Sprays, elektrischen Heizgeräte, Haartrockner zum Abtauen oder Dampfreiniger im Gerät, um Beschädigungen der Kunststoffteile zu vermeiden.

- ▶ Verwenden Sie keine mechanischen oder sonstigen Hilfsmittel, um den Abtauvorgang zu beschleunigen, es sei denn, dies wird vom Hersteller so empfohlen.
- ▶ Das Gerät während der Reinigung nicht besprühen oder Wasser darauf schütten.
- ▶ Das Gerät nicht mit Wasser besprühen oder mit Dampf reinigen.
- ▶ Wenn das Stromkabel beschädigt ist, muss es vom Hersteller, von seinem Service-Mitarbeiter oder einer gleichwertig qualifizierten Person ausgetauscht werden, um jegliches Risiko zu vermeiden.
- ▶ Versuchen Sie nicht, das Gerät selbst zu reparieren, zu zerlegen oder zu verändern. Bei Reparaturen wenden Sie sich bitte an unseren Kundendienst.

Information zu Kältemittelgas



WARNUNG!

Das Gerät enthält das brennbare Kältemittel ISOBUTAN (R600a). Stellen Sie sicher, dass der Kühlkreislauf während des Transports oder der Installation nicht beschädigt wird. Auslaufendes Kältemittel kann Augenverletzungen verursachen oder sich entzünden. Falls Schäden aufgetreten sind, halten Sie sich von offenen Brandquellen fern, lüften Sie den Raum gründlich, stecken Sie die Netzkabel des Geräts oder eines anderen Geräts nicht ein oder aus. Informieren Sie den Kundendienst. Falls die Augen mit dem Kältemittel in Kontakt kommen, sofort unter fließendem Wasser ausspülen und den Augenarzt verständigen.



WARNUNG!

- ▶ Achten Sie darauf, dass kein Feuer entstehen kann, indem brennbares Material sich entzündet.
- ▶ **WARNUNG:** Beim Aufstellen des Geräts darauf achten, dass das Stromkabel nicht eingeklemmt oder beschädigt wird.
- ▶ **WARNUNG:** Keine Mehrfachsteckdosen oder tragbaren Powerstationen hinter dem Gerät platzieren.
- ▶ Lagern Sie keine explosiven Substanzen mit entzündlichen Treibgasen wie Sprühdosen in diesem Gerät.
- ▶ Da in dem Gefrierschrank brennbare Kältemittel verwendet werden, sollten Sie bei der Installation, Handhabung, Bedienung und Wiederverwertung des Geräts sehr vorsichtig sein.
- ▶ Bitte wenden Sie sich an den Kundendienst, um das Gerät zu entsorgen, da entzündliches Treibgas im Gerät verwendet wurde.

2.1 Bestimmungsgemäße Verwendung

Dieses Gerät ist ausschließlich für den Hausgebrauch und vergleichbare Anwendungen bestimmt, wie:

- Personalküchen in Geschäften, Büros und anderen Arbeitsumgebungen;
- in landwirtschaftlichen Betrieben, für die Nutzung durch Gäste von Hotels, Pensionen und ähnlichen Unterkünften;
- Bed & Breakfast (B&B);
- Catering-Dienste und ähnliche, nicht kommerzielle Zwecke.

Dieses Gerät ist zum Einfrieren von Lebensmitteln bestimmt. Es wurde ausschließlich für den Einsatz in trockenen Innenräumen entwickelt. Das Gerät ist nicht für die kommerzielle oder industrielle Nutzung bestimmt. Bei Bedarf kann dieses Gerät als Lagerfach für frische Lebensmittel verwendet werden.

Änderungen oder Anpassungen am Gerät sind nicht erlaubt. Eine unsachgemäße Verwendung kann zu Gefahren und zum Verlust von Garantieansprüchen führen.

2.2 Zubehör

Überprüfen Sie das Zubehör und die Dokumentation gemäß dieser Liste:

2.2



Energie-
Kennzeichnung



Garantiekarte



Schnellanleitung
Anschluss



Benutzerhandbuch



Türverlängerungskabel

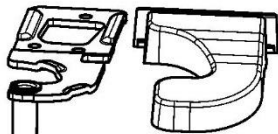

Oberes linkes Scharnier
für den Wechsel des
Türanschlags

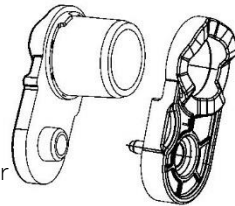

Achsenabdeckungen

Scharnierabdeckung
oben links



Hinweis: Unterschiede

Aufgrund von technischen Änderungen und unterschiedlichen Modellen können einige der Abbildungen in dieser Anleitung von Ihrem Modell abweichen.

Bild des Geräts (Abb. 3)

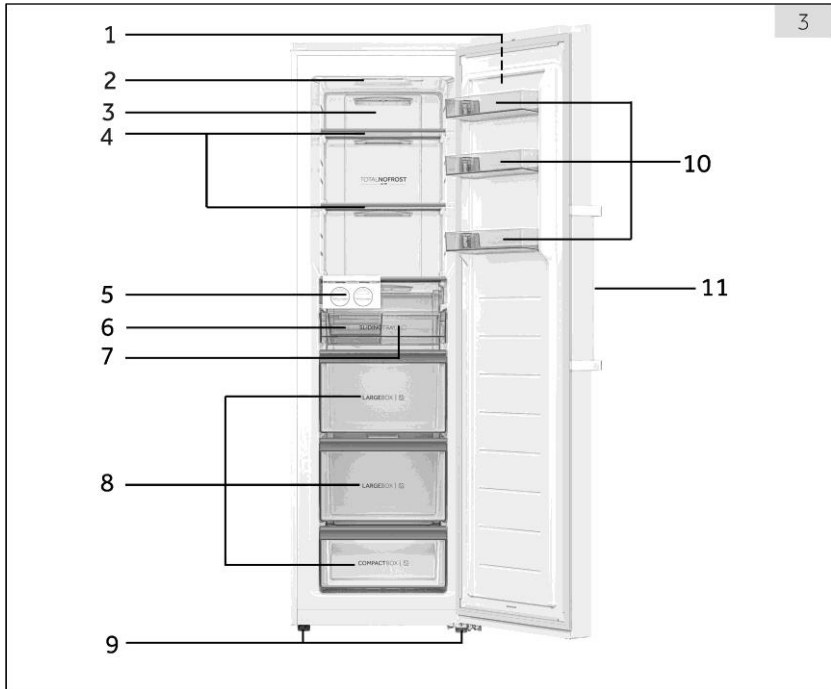

- | | |
|----------------------------------|--------------------------|
| 1 Bedienfeld | 7 Schubfach |
| 2 LED-Beleuchtung | 8 Schubladen |
| 3 Luftkanal | 9 Verstellbare Füße |
| 4 Einlegeböden aus Glas | 10 Abnehmbare Türablagen |
| 5 Montage des Eiswürfelbereiters | 11 Türgriff |
| 6 Eiswürfeltank | |

Hinweis: Dieses Produkt enthält eine Lichtquelle der Energieeffizienzklasse <G>

Hinweis: Die Komponenten 5/6/7 sind für das Modell H4F306/272/226*DH1 verfügbar.

Das Modell H4F272/226*EH1 hat vier Schubladen, ohne die Komponenten 5/6/7.

Das Modell H4F226 ohne die Komponenten 10

Bedienfeld (Abb. 4)

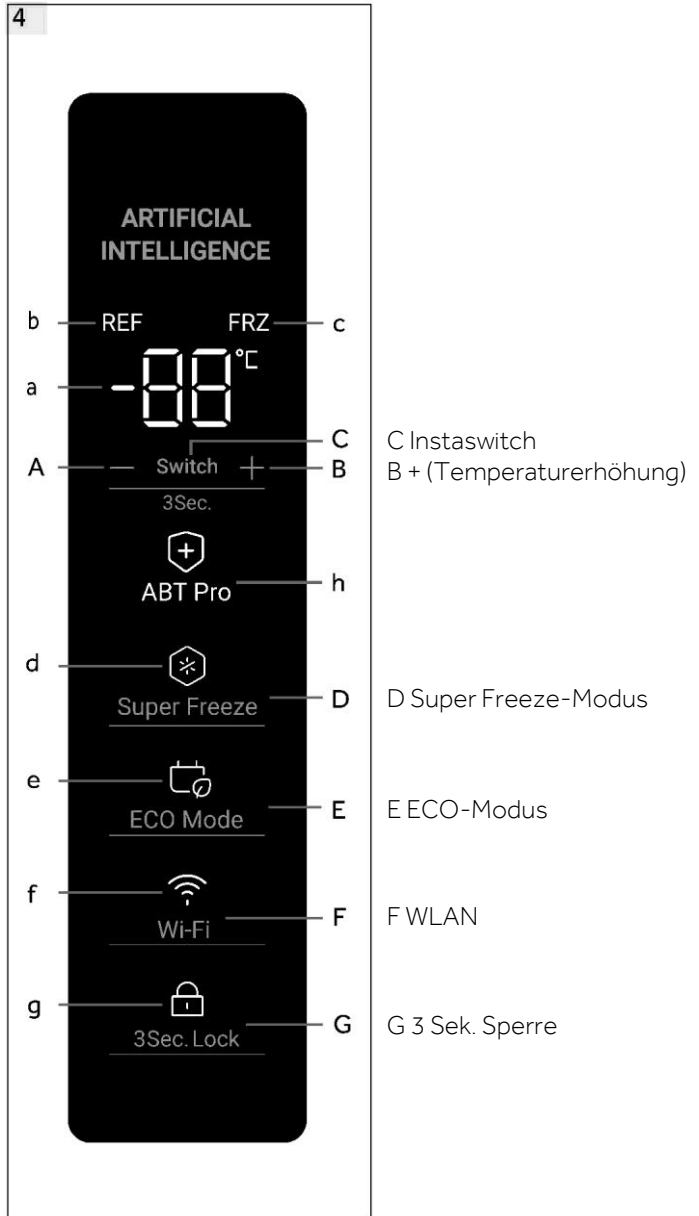

5.1 Vor der ersten Inbetriebnahme

- ▶ Entfernen Sie alle Verpackungsmaterialien, bewahren Sie diese außerhalb der Reichweite von Kindern auf und entsorgen Sie sie umweltfreundlich.
- ▶ Reinigen Sie das Gerät innen und außen mit Wasser und einem milden Reinigungsmittel, bevor Sie Lebensmittel hineinlegen.
- ▶ Warten Sie nach dem Nivellieren und Reinigen mindestens sechs Stunden, bevor Sie das Gerät an die Stromversorgung anschließen. Siehe Abschnitt INSTALLATION.
- ▶ Kühlen Sie die Fächer zwei Stunden lang auf hoher Stufe vor, bevor Sie die Lebensmittel einlegen. Bitte stellen Sie dazu die Temperatur auf unter -20°C ein.

5.2 Ein- und Ausschalten des Geräts

Das Gerät ist sofort in Betrieb, wenn es an die Stromversorgung angeschlossen wird.

- ▶ Die Temperatur des Gefrierschranks wird automatisch auf -18°C eingestellt. Dies ist die empfohlene Einstellung und die ideale Temperatur für Tiefkühlware. Falls gewünscht, können Sie die Temperatur manuell ändern. Siehe EINSTELLUNG DER TEMPERATUR.

Die Leuchtanzeigen (a-g) blinken einmal nacheinander. Ist die Tür geschlossen, schaltet sich das Display nach 30 Sekunden aus. Die Displaysperre kann aktiviert sein.



Hinweis: Voreinstellungen

- ▶ Das Gerät ist auf die empfohlene Temperatur von -18°C voreingestellt. Unter normalen Umgebungsbedingungen müssen Sie keine Temperatur einstellen.
- ▶ Wenn das Gerät, nachdem es von der Hauptstromversorgung getrennt wurde, wieder eingeschaltet wird, kann es bis zu 12 Stunden dauern, bis die richtige Temperatur erreicht ist.

Räumen Sie das Gerät vor dem Ausschalten aus. Schalten Sie das Gerät aus, indem Sie den Netzstecker aus der Steckdose ziehen.

5.3 Standby-Modus des Displays

Wenn die Tür geschlossen ist, schaltet sich das Display nach 30 Sekunden ohne Bedienung automatisch aus. Das Display wird automatisch gesperrt. Es leuchtet automatisch auf, wenn Sie eine Taste berühren oder die Tür öffnen.

5.4 Sperren und Entsperren des Displays

Automatische Sperre

Die Anzeige wird nach etwa 30 Sekunden ohne Bedienung automatisch gesperrt.

Manuelle Sperre

Wenn das Display entsperrt ist, drücken Sie die Taste „3 Sek. Sperre“ (G) und halten Sie sie 3 Sekunden lang gedrückt; nach einem Piepton leuchtet die Anzeige „3 Sek. Sperre“ (g) auf, das Display ist gesperrt. Wenn das Display gesperrt ist, drücken Sie die Taste „3 Sek. Sperre“ (G) und halten Sie sie 3 Sekunden lang gedrückt; nach einem Piepton erlischt die Anzeige „3 Sek. Sperre“ (g) und das Display ist entsperrt.



Hinweis: Display-Sperre

Wenn das Display gesperrt ist, sind Funktionen wie Temperatureinstellung oder Super Freeze deaktiviert. Wird versucht, diese Funktionen einzustellen, blinkt die Anzeige „3 Sek. Sperre“ dreimal, um daran zu erinnern, dass das Display gesperrt ist.

5.5 Schalter für den Gefrier-/Kühlmodus

Wenn das Display entsperrt ist, kann der Gefrierschrank durch 3 Sekunden langes Drücken von „Switch“ (C) zwischen den Modi Gefrieren und Kühlen wechseln. Im Gefriermodus ist die Standardeinstellung -18 °C , die Anzeige „REF“(b) ist aus und die Anzeige „FRZ“(c) ist an. Im Kühlmodus ist die Standardeinstellung 4 °C , die Anzeige „REF“(b) leuchtet und die Anzeige „FRZ“(c) ist aus.

Es gibt einen großen Temperaturunterschied zwischen den Modi „Gefrieren“ und „Kühlen“ für die Lagerung verschiedener Lebensmittel. Bevor Sie einen Moduswechsel vornehmen, sollten Sie die Lebensmittel im Gefrierschrank austauschen, damit die Lebensmittel durch den Moduswechsel nicht beschädigt werden.

5.6 Temperatureinstellung

Bereich des Gefriermodus: -16 °C bis -24 °C ;

Bereich des Kühlmodus: 2 °C bis 8 °C

Wenn das Display entsperrt ist und sich der Gefrierschrank nicht im Super Freeze- oder ECO-Modus befindet, kann durch Berühren von „-“ (A) und „+“ (B) eine andere Temperatur eingestellt werden, die auf der Anzeige (a) blinkend angezeigt wird. Dieser Vorgang wird von Pieptönen begleitet. 5 Sekunden nach Beendigung der Berührung hört die Anzeige (a) auf zu blinken und zeigt wieder die Temperatur vor der Einstellung an. Die eingestellte Temperatur wird angezeigt, nachdem die Kühlwirkung erreicht ist.

5.7 Super Freeze-Modus (D)

Der Super Freeze-Modus ist optimal für die Konservierung von Lebensmitteln, da er Lebensmittel in kürzerer Zeit einfrieren kann. Bevor Sie viele Lebensmittel in den Gefrierschrank legen, aktivieren Sie die Super Freeze-Funktion, um die Temperatur zu senken und ein besseres Gefrierergebnis zu erzielen.

Wenn das Display entsperrt ist und sich der Gefrierschrank im Gefriermodus befindet, wird durch Berühren von „Super Freeze-Modus“ (D) die Anzeige „Super Freeze“ (d) hell erleuchtet und der Gefrierschrank arbeitet im Super Freeze-Modus. Zur manuellen Deaktivierung wiederholen Sie die obigen Schritte und die Anzeige „Super Freeze“(d) leuchtet nicht mehr.

Wenn der Modus nicht manuell deaktiviert wird, schaltet er sich nach 50 Stunden automatisch ab. Wenn Sie eine große Menge an Lebensmitteln auf einmal einfrieren möchten, empfiehlt es sich, die Funktion 24 Stunden vor dem Einlegen der Lebensmittel zu aktivieren. Die Funktion schaltet sich nach 50 Stunden automatisch ab oder sie kann manuell abgeschaltet werden. Wenn diese Funktion aktiviert ist, steigt der Stromverbrauch.



Hinweis: Super Freeze

- ▶ Wenn der eingestellte Modus vor Eintritt in den Gefriermodus ≥ -18 ist, wird der Gefriermodus verlassen und es wird zum Modus -18 zurückgekehrt; Wenn der eingestellte Modus vor dem Einfrieren < -18 eingestellt wird, wird das Einfrieren beendet und es wird zum ursprünglich eingestellten Modus zurückgekehrt.
- ▶ Im Super Freeze-Modus kann die Temperatur nicht eingestellt werden. Wenn Sie dies tun, blinkt die Super Freeze-Anzeige eine Weile, um darauf hinzuweisen, dass sich der Gefrierschrank im Super Freeze-Modus befindet.
- ▶ Nur im Freeze-Modus kann der Super Freeze-Modus eingestellt werden. Im Kühlmodus ist die Anzeige „Super Freeze“ ausgeschaltet und der Modus „Super Freeze“ kann nicht eingestellt werden.

5.8 ECO-Modus (E)

Im ECO-Modus wird Energie gespart. Die Temperatur wird automatisch auf -16 °C im Gefriermodus oder 8 °C im Kühlmodus eingestellt.

Wenn das Display entsperrt ist und Sie „ECO-Modus“ (E) berühren, leuchtet die Anzeige „ECO-Modus“ (e) auf und der Gefrierschrank arbeitet im ECO-Modus. Um den ECO-Modus manuell zu deaktivieren, wiederholen Sie die obigen Schritte und die Anzeige „ECO-Modus“ (e) leuchtet schwach.

Abb. 5

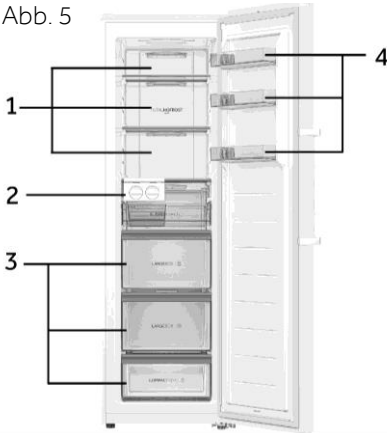

Verschiedene Lebensmittel sollten entsprechend ihrer Eigenschaften an verschiedenen Stellen eingeräumt werden (Abb.5).

- 1 Eingelegte Lebensmittel, Konserven, Obst, Gemüse, Salat usw.
- 2 Komponenten des Eiswürfelbereiters.
- 3 Fleischprodukte, Snacks usw.
- 4 Eier, Konserven, Gewürze, Getränke und abgefüllte Lebensmittel, usw.

Im Kühlmodus ohne 4-Sterne-Fach: dieses Kühlgerät ist nicht zum Einfrieren von Lebensmitteln geeignet; im Gefriermodus mit 4-Sterne-Fach: dieses Gefriergerät ist nicht zum Kühlen von Lebensmitteln geeignet.

Lebensmittel können im Gefrierschrank bei einer Temperatur von mindestens -18°C je nach Beschaffenheit 2 bis 12 Monate gelagert werden (z. B. Fleisch: 3-12 Monate, Gemüse: 6-12 Monate).

Damit das Verfallsdatum nicht abläuft, notieren Sie sich das Einfrierdatum, das Verfallsdatum und den Namen des Lebensmittels auf der Verpackung. Unterschiedliche Lebensmittel können unterschiedlich lange gelagert werden.

5.9 ABT Pro (nur für das Modell H4F306WDH1)

Der Gefrierschrank ist mit einem antibakteriellen Modul ausgestattet, das nach dem Einschalten selbstständig arbeitet, so dass der Benutzer nicht tätig werden muss. Die Anzeige (h) leuchtet auf und zeigt an, dass das Modul in Betrieb ist.

5.10 Ausschalt Speicher

Dieser Gefrierschrank speichert die Einstellungen, die vor einem Stromausfall eingestellt waren. Wenn der Gefrierschrank wieder eingeschaltet wird, kehrt er zu den Einstellungen vor dem Ausschalten zurück und funktioniert weiter. Die Displaysperre wird nicht gespeichert, nach dem Wiedereinschalten ist das Display entsperrt.

5.11 Türöffnungsalarm

Wenn der Gefrierschrank länger als 1 Minute geöffnet bleibt, ertönt ein Alarmton. Der Alarmton ertönt alle 30 Sekunden, wenn die Tür offen gehalten wird. Der Alarm stoppt, bis die Tür geschlossen wird oder 7 Minuten nach dem Öffnen der Tür. Der Alarmton verstummt und die Leuchte des Gefrierschranks erlischt.

5.12 Alarm wegen hoher Temperatur

Der Gefrierschrank ist mit einem Hochtemperaturalarm ausgestattet. Wenn im Gefriermodus „HH“ auf der Anzeige (a) blinkt und ein Alarmton ertönt, berühren Sie eine beliebige Taste, der Alarmton verstummt, d. h. die Temperatur im Gefrierfach ist zu hoch. Bitte überprüfen Sie, ob die Gefrierschrankschranktür fest verschlossen ist oder ob eine große Menge warmer Lebensmittel in den Gefrierschrank gelegt wurde. Nach einer gewissen Zeit wird „HH“ verschwinden. Wenn dies nicht der Fall ist und der Alarmton wieder ertönt, wenden Sie sich bitte an den Kundendienst.

5.13 Fehleranzeige

Dieser Gefrierschrank ist mit einer Fehleranzeige ausgestattet. Wenn ein Fehler auftritt, zeigt das Display blinkende Codes für verschiedene Fehler an. In dieser Situation könnte der Gefrierschrank noch einfrieren, aber der Benutzer sollte sich so schnell wie möglich an den Kundendienst wenden, um den Gefrierschrank optimal steuern zu können.

5.14 WLAN

Nachdem der Kühlschrank mit dem WLAN verbunden ist, kann er über eine mobile App ferngesteuert werden. (Spezifische Konfigurationsmethoden finden Sie auf der Konfigurationsseite)

6 - Energiespartipps



Energiespartipps

- ▶ Stellen Sie sicher, dass das Gerät ordnungsgemäß belüftet ist (siehe INSTALLATION).
- ▶ Stellen Sie das Gerät nicht in direktem Sonnenlicht oder in der Nähe von Hitzequellen (z. B. Herden, Heizungen) auf.
- ▶ Vermeiden Sie unnötig niedrige Temperaturen im Gerät. Je niedriger die im Gerät eingestellte Temperatur ist, desto höher ist der Energieverbrauch.
- ▶ Lassen Sie warme Mahlzeiten erst abkühlen, bevor Sie diese in den Kühlschrank stellen.
- ▶ Öffnen Sie die Gerätetür so wenig und so kurz wie möglich.
- ▶ Vergewissern Sie sich, dass die Tür immer richtig schließt und dass die eingeräumten Lebensmittel dies nicht verhindern. Halten Sie die Türdichtungen sauber.
- ▶ Tauen Sie gefrorene Lebensmittel im Kühlschrank auf.
- ▶ Reinigen Sie die Rückseite des Geräts regelmäßig. Angesammelter Staub erhöht den Energieverbrauch.
- ▶ Die energiesparendste Konfiguration erfordert, dass die Schubladen, die Lebensmittelboxen und die Einlegeböden im Gerät so wie geliefert eingesetzt und die Lebensmittel so platziert werden, dass sie den Luftauslass des Kanals nicht blockieren.

7 - Ausrüstung

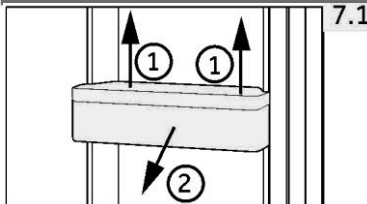

7.1 7.1 Abnehmbare Türablagen

Die Türablage kann zur Reinigung herausgenommen werden:

Halten Sie dazu die Ablage mit beiden Händen fest, heben Sie sie nach oben (1) und ziehen Sie sie heraus (2) (Abb. 7-1).

Um die Türablage wieder einzusetzen, werden die oben genannten Schritte in umgekehrter Reihenfolge durchgeführt.

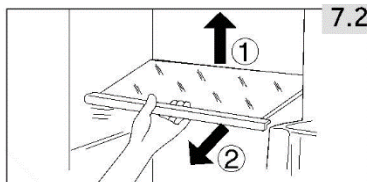

7.2 7.2 Einlegeböden aus Glas

1. Um einen Einlegeboden herauszunehmen, heben Sie ihn an der Hinterkante an (1) und ziehen Sie ihn heraus (2) (Abb. 7.2).
2. Um ihn wieder einzubauen, setzen Sie ihn auf die Träger an beiden Seiten und schieben sie ihn ganz nach hinten, bis die Rückseite des Einlegebodens in den Schlitz an den Seiten steckt.

**WARNUNG!**

Trennen Sie das Gerät vor der Reinigung von der Stromversorgung.

8.1 Allgemeines

Reinigen Sie das Gerät, wenn nur wenig oder keine Lebensmittel gelagert werden.

**WARNUNG!**

- ▶ Reinigen Sie das Gerät nicht mit harten Bürsten, Drahtbürsten, Reinigungspulver, Benzin, Amylacetat, Aceton und ähnlichen organischen Lösungen, Säure- oder Alkalilösungen. Bitte reinigen Sie das Gerät mit einem speziellen Reinigungsmittel für Gefrierschränke, um Beschädigungen zu vermeiden.
- ▶ Das Gerät während der Reinigung nicht besprühen oder Wasser darauf schütten.
- ▶ Kratzen Sie Frost und Eis nicht mit scharfkantigen Gegenständen ab.
- ▶ Verwenden Sie keine Sprays, elektrischen Heizgeräte, Haartrockner zum Abtauen oder Dampfreiniger im Gerät, um Beschädigungen der Kunststoffteile zu vermeiden.
- ▶ Reinigen Sie die kalten Einlegeböden aus Glas nicht mit heißem Wasser. Plötzliche Temperaturschwankungen können dazu führen, dass das Glas zerspringt.
- ▶ Berühren Sie nicht die Innenfläche des Gefrierschranks, insbesondere nicht mit nassen Händen, da Ihre Hände an der Oberfläche festfrieren könnten.
- ▶ Überprüfen Sie bei einem eventuellen Temperaturanstieg den Zustand der Tiefkühlware.
- ▶ Versuchen Sie nicht, das Gerät selbst zu reparieren. Bei Reparaturen wenden Sie sich bitte an unseren Kundendienst.

- ▶ Halten Sie die Türdichtung immer sauber.
- ▶ Reinigen Sie das Innere und das Gehäuse des Geräts mit einem weichen Tuch oder einem Schwamm, der mit warmem Wasser und einem neutralen Reinigungsmittel angefeuchtet wurde (Abb. 8.1).
- ▶ Wischen Sie den Kühlschrank mit einem feuchten Tuch gründlich aus und trocknen Sie ihn mit einem weichen Tuch ab.
- ▶ Reinigen Sie Geräteteile nicht in einer Geschirrspülmaschine.
- ▶ Reinigen Sie das Zubehör nur mit warmem Wasser und einem milden und neutralen Reinigungsmittel.

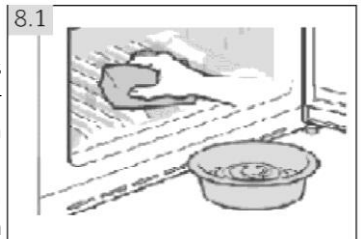

Das Benutzerhandbuch enthält Anleitungen für die Verwendung und den Betrieb mehrerer Modelle. Bitte beachten Sie die Anleitungen für die gekauften Modelle.

Schritte zur Reinigung der Schubladen

1. Entfernen Sie die vordere Abdeckung der Schublade:

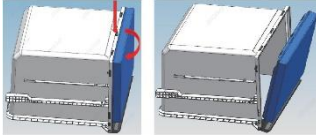

2. Reinigung des Schubladenkörpers:

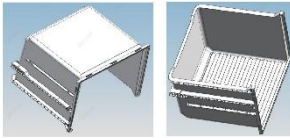

3. Reinigung der Schubladenabdeckung:

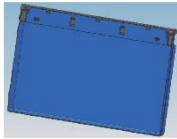

4. Einbau nach der Reinigung:

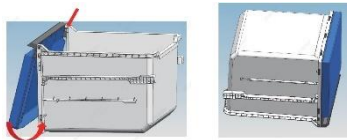

Reinigung des Eiswürfelbereiters

1. Entfernen Sie den Eiswürfelbereiter und die Glasablage

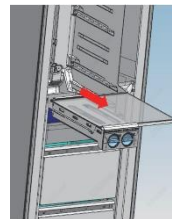

2. Nehmen Sie den Eiswürfelbereiter aus dem Einlegeboden in die linke und rechte Richtung heraus

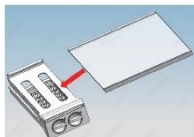

3. Ziehen Sie die Eiswürfelbox aus dem Rahmen:

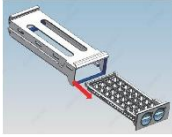

4. Reinigung der Eiswürfelbox:

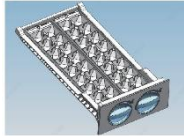

5. Einbau nach der Reinigung:

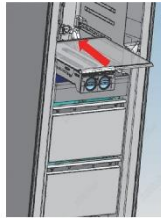
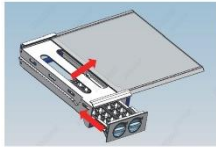

Reinigung der Türdichtung

1. Entfernen der Türdichtung:



2. Reinigung der Türdichtung

3. Einbau nach der Reinigung



8.2 Nichtverwendung über einen längeren Zeitraum

Wenn das Gerät über einen längeren Zeitraum nicht verwendet wird:

- ▶ Nehmen Sie die Lebensmittel heraus.
- ▶ Ziehen Sie das Netzkabel ab.
- ▶ Reinigen Sie das Gerät wie oben beschrieben.
- ▶ Lassen Sie die Tür und die Schubladen des Gefrierschranks offen, um zu verhindern, dass sich schlechte Gerüche bilden.

Entfernen Sie die Tür des Geräts (öffnen Sie die Tür und halten Sie sie vor dem Herausdrehen der Schrauben fest), um zu verhindern, dass Kinder in das Gerät gelangen und darin eingeschlossen werden.



Hinweis: Ausschalten

Um die Lebensdauer des Geräts zu gewährleisten, schalten Sie es nur dann aus, wenn es unbedingt notwendig ist.

8.3 Verstellen des Geräts

1. Nehmen Sie alle Lebensmittel heraus und ziehen Sie den Gerätestecker aus der Steckdose.
2. Befestigen Sie die Einlegeböden und andere bewegliche Teile im Gefrierschrank mit Klebeband.
3. Schließen Sie die Tür und befestigen Sie sie mit Klebeband.
4. Kippen Sie den Gefrierschrank um maximal 45°, um eine Beschädigung des Kühlsystems zu vermeiden.
5. Umwickeln Sie die Füße des Gefrierschranks mit Verpackungsmaterial, um zu vermeiden, dass der Boden zerkratzt wird. Verstellen Sie den Gefrierschrank niemals gewaltsam.



WARNUNG!

- ▶ Heben Sie das Gerät nicht an seinen Griffen an.
- ▶ Stellen Sie das Gerät niemals waagrecht auf den Boden.

Viele auftretende Probleme können von Ihnen selbst ohne spezifische Fachkenntnisse gelöst werden. Bei Problemen prüfen Sie bitte alle angezeigten Möglichkeiten und befolgen Sie die nachstehenden Anweisungen, bevor Sie einen Kundendienst kontaktieren. Siehe KUNDENSERVICE.

**WARNUNG!**

- ▶ Schalten Sie das Gerät vor der Wartung aus und ziehen Sie den Netzstecker aus der Steckdose.
- ▶ Elektrische Geräte sollten nur von qualifizierten Fachelektrikern repariert werden, da unsachgemäße Reparaturen erhebliche Folgeschäden verursachen können.
- ▶ Eine beschädigte Lieferung sollte nur vom Hersteller, von seinem Service-Mitarbeiter oder einer gleichwertig qualifizierten Person ausgetauscht werden, um jegliches Risiko zu vermeiden.

Der akustische Alarm kann durch Drücken einer beliebigen Taste ausgeschaltet werden.

9.1 Fehlerbehebung

Problem	Mögliche Ursache	Mögliche Behebung
Der Kompressor funktioniert nicht.	<ul style="list-style-type: none"> • Der Netzstecker ist nicht an die Steckdose angeschlossen. 	<ul style="list-style-type: none"> • Den Netzstecker anschließen.
Das Gerät läuft häufig oder zu lange.	<ul style="list-style-type: none"> • Die Innen- oder Außentemperatur ist zu hoch. • Das Gerät wurde über einen längeren Zeitraum ausgeschaltet. • Die Tür des Geräts ist nicht richtig geschlossen. • Die Tür wurde zu häufig oder zu lange geöffnet. • Die Temperatur ist zu niedrig eingestellt. • Die Türdichtungen sind verschmutzt, verschlissen, gerissen oder verrutscht. • Die erforderliche Luftzirkulation ist nicht gewährleistet. • Das Innere des Geräts ist mit Eis bedeckt. 	<ul style="list-style-type: none"> • In diesem Fall ist es normal, dass das Gerät länger läuft. • Normalerweise dauert es 8 bis 12 Stunden, bis das Gerät vollständig abgekühlt ist. • Tür schließen und sicherstellen, dass das Gerät auf einem ebenem Untergrund steht und dass keine Lebensmittel oder Behälter gegen die Tür stoßen. • Tür nicht zu häufig öffnen. • Die Temperatur höher einstellen, bis eine zufriedenstellende Temperatur erreicht ist. Es dauert 24 Stunden, bis sich die Temperatur stabilisiert hat. • Die Türdichtung reinigen oder vom Kundenservice ersetzen lassen. • Für ausreichende Belüftung sorgen. • Das Gerät abtauen.
Das Gerät macht abnormale Geräusche.	<ul style="list-style-type: none"> • Das Gerät befindet sich nicht auf einem ebenen Untergrund. • Das Gerät berührt einen Gegenstand in seiner Nähe. • Das Gerät steht auf einem Holzboden oder in der Nähe von Holzwänden. 	<ul style="list-style-type: none"> • Das Gerät nivellieren. • Die Gegenstände um das Gerät herum entfernen. • Holz verstärkt die Geräusche. Das Gerät woanders aufstellen.

Problem	Mögliche Ursache	Mögliche Behebung
Das Gerät macht ein klickendes Geräusch	<ul style="list-style-type: none"> • Das ist normal. Dies wird durch das Ein- oder Ausschalten des Kühlaggregats verursacht. 	<ul style="list-style-type: none"> • -
Es ist ein leichtes Geräusch zu hören, ähnlich wie dem von fließendem Wasser.	<ul style="list-style-type: none"> • Das ist normal. 	<ul style="list-style-type: none"> • -
Das Gerät macht ein Motorgeräusch	<ul style="list-style-type: none"> • Das Kühlaggregat hat sich gerade eingeschaltet. Das ist normal 	<ul style="list-style-type: none"> • -
Das Innere des Geräts ist nicht kalt genug.	<ul style="list-style-type: none"> • Die Temperatur ist zu hoch eingestellt. • Es wurden zu warme Lebensmittel gelagert. • Es wurden zu viele Lebensmittel auf einmal hineingelegt. • Die Lebensmittel liegen zu dicht beieinander. • Die Tür ist nicht richtig geschlossen. • Die Tür wurde zu häufig oder zu lange geöffnet. 	<ul style="list-style-type: none"> • Die Temperatur zurücksetzen. • Die Lebensmittel immer erst abkühlen lassen, bevor Sie sie hineinlegen. • Nur kleinere Mengen an Lebensmitteln hineinlegen. • Zwischen mehreren Lebensmitteln einen Abstand lassen, damit die Luft zirkulieren kann. • Tür schließen. • Tür nicht zu häufig öffnen.
Das Innere des Geräts ist zu kalt.	<ul style="list-style-type: none"> • Die Temperatur ist zu niedrig eingestellt. • Die Fast-Freezing-Funktion ist aktiviert oder läuft schon zu lange. 	<ul style="list-style-type: none"> • Die Temperatur zurücksetzen. • Schalten Sie die Fast-Freezing-Funktion aus.
Auf der Oberfläche des Geräts sammelt sich Feuchtigkeit an.	<ul style="list-style-type: none"> • Das Klima ist zu warm und zu feucht. 	<ul style="list-style-type: none"> • Das ist bei feuchtem Klima normal und ändert sich, wenn die Feuchtigkeit abnimmt. Mit einem Tuch trocken wischen.
Starke Eisbildung und Frost im Gefrierfach.	<ul style="list-style-type: none"> • Die Lebensmittel sind nicht angemessen verpackt. • Die Tür ist nicht richtig geschlossen. • Die Tür wurde zu häufig oder zu lange geöffnet. • Die Türdichtungen sind verschmutzt, verschlissen, gerissen oder verrutscht. • Etwas im Inneren des Geräts verhindert, dass die Tür richtig schließt. 	<ul style="list-style-type: none"> • Die Lebensmittel immer gut verpacken. • Tür schließen. • Tür nicht zu häufig öffnen. • Die Türdichtung reinigen oder vom Kundenservice ersetzen lassen. • Die Einlegeböden, Türablagen oder Behälter so versetzen, dass die Tür richtig schließt.
Das Kühlsystem funktioniert nicht.	<ul style="list-style-type: none"> • Der Netzstecker ist nicht an die Steckdose angeschlossen. • Die Stromversorgung ist nicht intakt. 	<ul style="list-style-type: none"> • Den Netzstecker anschließen. • Die Stromversorgung des Raums überprüfen. Den örtlichen Stromversorger anrufen!

Problem	Mögliche Ursache	Mögliche Behebung
Die Seitenwände des Geräts und die Türleiste werden warm.	<ul style="list-style-type: none"> • Das ist normal. 	<ul style="list-style-type: none"> • -
Sie hören ein Alarmsignal.	<ul style="list-style-type: none"> • Die Tür ist offen • Die Temperatur im Gerät ist zu hoch 	<ul style="list-style-type: none"> • Die Tür oder schließen oder den Alarm manuell ausschalten.
Die Tür ist schwer zu öffnen.	<ul style="list-style-type: none"> • Sobald das Gerät in Betrieb ist, entsteht ein internes Vakuum. 	<ul style="list-style-type: none"> • Öffnen Sie die Tür mit der Türdichtung vorsichtig, damit Luft in das Gerät eindringen kann.
Die Tür lässt sich nicht richtig schließen. Die Tür bleibt immer einen Spalt offen.	<ul style="list-style-type: none"> • Aufgrund der niedrigen Temperatur im Gerät kann die Türdichtung leicht hart werden und sich verformen. 	<ul style="list-style-type: none"> • Verwenden Sie einen Haartrockner oder legen Sie ein heißes Handtuch auf die Stelle, an der die Dichtung verformt ist. Wenn die Türdichtung wieder weich ist, schließen Sie die Tür und drücken Sie sie fest an.

Die Mindestgarantie beträgt: 2 Jahre für EU-Länder, 3 Jahre für die Türkei, 1 Jahr für Großbritannien, 1 Jahr für Russland, 3 Jahre für Schweden, 2 Jahre für Serbien, 5 Jahre für Norwegen, 1 Jahr für Marokko, 6 Monate für Algerien, für Tunesien keine gesetzliche Gewährleistung erforderlich.

Thermostate, Temperatursensoren, Leiterplatten und Leuchtmittel sind für einen Zeitraum von mindestens sieben Jahren nach Inverkehrbringen des letzten Geräts des Modells erhältlich.

Türgriffe, Türscharniere, Ablagen und Schubladen für eine Mindestdauer von sieben Jahren und Türdichtungen für eine Mindestdauer von 10 Jahren, nachdem das letzte Gerät des Modells in Verkehr gebracht wurde.

9.2 Unterbrechung der Stromversorgung

Bei einem Stromausfall sollten die gelagerten Lebensmittel noch 18 Stunden lang kalt bleiben. Beachten Sie diese Tipps bei einer längeren Stromunterbrechung, insbesondere im Sommer:

- ▶ Öffnen Sie die Tür so selten wie möglich.
- ▶ Legen Sie während einer Stromunterbrechung keine weiteren Lebensmittel in den Gefrierschrank.
- ▶ Wenn die Stromunterbrechung vorher angekündigt wurde und die Unterbrechungsdauer länger als 15 Stunden ist, frieren Sie im Voraus ein paar Eiswürfel oder Kühlakkus ein, und legen Sie diese beim Stromausfall oben in das Gefrierfach.
- ▶ Da die Temperatur im Gefrierschrank während einer Stromunterbrechung oder eines anderen Fehlers ansteigt, werden die Haltbarkeit und die Qualität der Lebensmittel reduziert. Aufgetaute Lebensmittel sollten entweder verzehrt oder gekocht und (sofern geeignet) gleich danach wieder eingefroren werden, um Gesundheitsrisiken zu vermeiden.



Hinweis: Speicherfunktion bei Stromunterbrechung

Nach Wiederherstellung der Stromversorgung fährt das Gerät mit den Einstellungen fort, die vor dem Stromausfall eingestellt waren.

10.1 Auspacken



WARNUNG!

- ▶ Das Gerät ist schwer. Transportieren oder bewegen Sie es immer mit mindestens zwei Personen.
- ▶ Bewahren Sie sämtliche Verpackungsmaterialien außerhalb der Reichweite von Kindern auf und entsorgen Sie sie umweltfreundlich.
- ▶ Nehmen Sie das Gerät aus der Verpackung.
- ▶ Entfernen Sie alle Verpackungsmaterialien.

10.2 Umgebungsbedingungen

Die Raumtemperatur sollte immer zwischen 18 °C und 43 °C liegen, da sie die Temperatur im Inneren des Geräts und dessen Energieverbrauch beeinflussen kann. Das Gerät nicht in der Nähe anderer Wärme abgebender Geräte (Öfen, Kühlschränke) installieren.

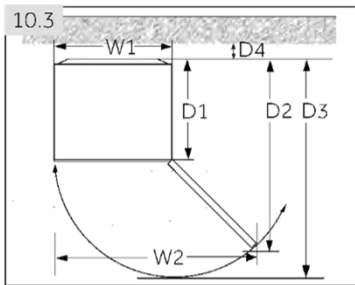

10.3 Platzbedarf

Erforderlicher Platz zum Öffnen der Tür (Abb. 10.3):

Breite in mm		Tiefe in mm			Abstand zur Wand in mm
B1	B2	T1	T2	T3	T4
595	930	600	1133	1217	100

Dieses Gerät ist nicht zur Verwendung als Einbaugerät bestimmt.

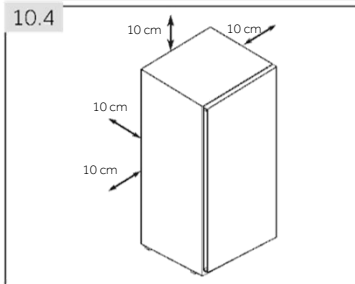

10.4 Platzbedarf für eine ausreichende Belüftung

Damit eine ausreichende Belüftung des Geräts gewährleistet wird, müssen die Sicherheitshinweise zum ausreichenden Platzbedarf beachtet werden (Abb. 10.4).

10.5 Ausrichten des Geräts

Das Gerät sollte auf einer flachen und festen Oberfläche aufgestellt werden. Wird das Gerät auf einem Sockel aufgestellt, müssen dafür robuste und feuerfeste Materialien verwendet werden. Verwenden Sie niemals Verpackungsmaterialien aus Schaumstoff als Sockel.

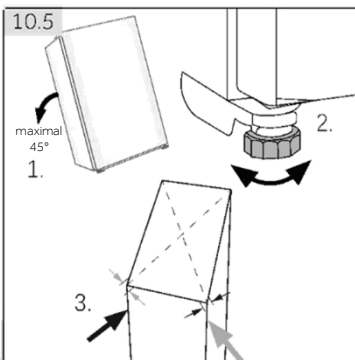

1. Das Gerät leicht nach hinten neigen (Abb. 10.5).
2. Die Stellfüße auf die gewünschte Höhe justieren.
3. Die Stabilität kann durch abwechselndes Anschlagen gegen die Diagonalen überprüft werden. Das leichte Schwanken sollte in beide Richtungen gleich sein. Andernfalls kann sich der Rahmen verziehen; mögliche undichte Türdichtungen sind die Folge. Eine geringe Neigung nach hinten erleichtert das Schließen der Tür.

10.6 Verwendung der verstellbaren FüÙe

Wenn der Gefrierschrank wackelt, können die FüÙe angepasst werden: Drehen Sie die verstellbaren FüÙe in Pfeilrichtung (Abb. 10.6), um sie nach oben oder unten zu verstellen:

- ▶ Durch Drehen der FüÙe im Uhrzeigersinn wird das Gerät angehoben.
- ▶ Durch Drehen der FüÙe gegen den Uhrzeigersinn wird das Gerät gesenkt.

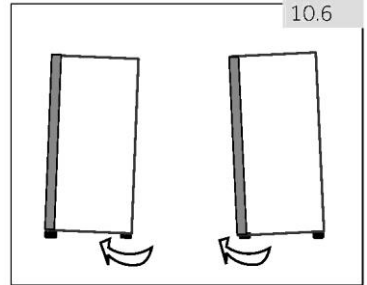

10.7 Wartezeit

Das wartungsfreie Schmieröl befindet sich in der Kapsel des Kompressors. Dieses Öl kann beim Transport durch das geschlossene Rohrsystem gelangen, wenn das Gerät gekippt wird. Warten Sie sechs Stunden (Abb. 10.7), bevor Sie das Gerät an die Stromversorgung anschließen, damit das Öl wieder in die Kapsel zurückfließt.

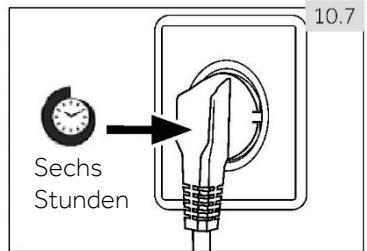

10.8 Elektrischer Anschluss

Stellen Sie vor jedem Anschluss sicher, dass:

- ▶ die Stromversorgung, Steckdose und Sicherung den Angaben auf dem Typenschild entsprechen.
- ▶ die Steckdose geerdet ist und kein Mehrfachstecker oder Verlängerungskabel vorhanden ist.
- ▶ der Netzstecker und die Steckdose richtig zusammenpassen.

Schließen Sie den Stecker an eine ordnungsgemäß installierte Haushaltssteckdose an.



WARNUNG!

Um Gefahren zu vermeiden, muss ein beschädigtes Netzkabel vom Kundenservice ausgetauscht werden (siehe Garantiekarte).

10.9 Umkehrbarkeit der Tür

Bevor Sie das Gerät an die Stromversorgung anschließen, sollten Sie überprüfen, ob der Türanschlag von rechts (nach der Lieferung) nach links gewechselt werden muss, wenn der Installationsort und die Nutzbarkeit dies erfordern.



WARNUNG!

- ▶ Das Gerät ist schwer. Sie benötigen zwei Personen, um die Umkehrbarkeit der Tür auszuführen.
- ▶ Vor dem Eingriff müssen Sie zuerst den Gerätestecker aus der Steckdose ziehen.
- ▶ Das Gerät nicht um mehr als 45° kippen, um Schäden am Kühlsystem zu vermeiden.

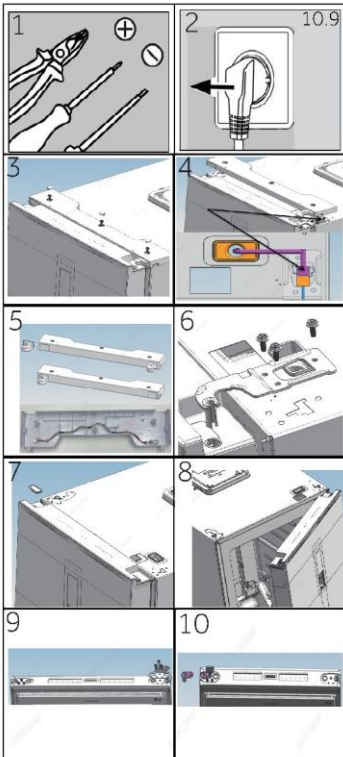

Montageschritte (Abb. 10.9):

1. Das notwendige Werkzeug bereitstellen.
2. Ziehen Sie den Netzstecker des Geräts.
3. Entfernen Sie die Abdeckungen der Schraubenlöcher, die Schrauben und die Scharnierabdeckung.
4. Lösen Sie das Verbindungskabel.
5. Nehmen Sie die obere linke Scharnierabdeckung und das Türverlängerungskabel aus der Geschenkta-sche, wie in der Abbildung gezeigt, bringen Sie die Scharnierabdeckung wieder an und installieren Sie das Verlängerungskabel in den Kabelschlitz der Scharnierabdeckung.
6. Entfernen Sie die Schrauben und das Scharnier.
7. Abdeckung an der Tür entfernen.
Achsenabdeckung an der Tür entfernen.
8. Tür öffnen und entfernen.
9. Drehen Sie die Tür auf den Kopf und entfernen Sie die drei Schrauben auf der Unterseite der Tür. Entfernen Sie die drei Schrauben, den Türanschlag und die Hülse der Hebewelle an der Unterseite der Tür.
10. Nehmen Sie die Hubwellenhülse aus der Geschenkta-sche.
Befestigen Sie den Hubanschlag, den Türanschlag und die drei Schrauben an der linken Seite der Tür.

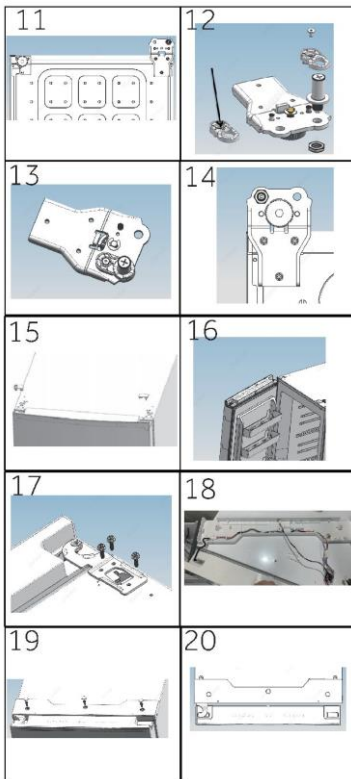

11. Kippen Sie den Schrank leicht nach hinten, entfernen Sie die drei Schrauben und dann das untere Scharnier.
12. Nehmen Sie die Hubwellenhülse aus der Geschenkertasche. Entfernen Sie die zwei Schrauben, die Hubwellenhülse und die Hubwelle
13. Setzen Sie die Hubwellenhülse und die Hubwelle in das linke Loch ein und befestigen Sie sie mit zwei Schrauben. (Die Welle mit Schmieröl einschmieren)
14. Befestigen Sie das Scharnier mit drei Schrauben auf der gegenüberliegenden Schrankseite.
15. Ziehen Sie auf der gegenüberliegenden Seite der Tür das linksseitige Verbindungskabel heraus und führen Sie es durch die Achsenabdeckung aus Schritt 5. Montieren Sie dann die Achsenabdeckung. Montieren Sie die Öffnungsabdeckung rechts.
16. Montieren Sie die Tür.
17. Befestigen Sie das obere rechte Scharnier mit drei Schrauben. (Füllen Sie vor dem Einbau Schmieröl in das obere Scharnier)
18. Verbinden Sie den Kabelbaum wie in der Abbildung gezeigt
19. Montieren Sie die in Schritt 5 zusammengesetzte Scharnierabdeckung, befestigen Sie die drei Schrauben und die Schraubenlochabdeckungen
20. Fertig.

10.10 Eiswürfelbereiter verschieben

(Die Position des Eiswürfelbereiters kann je nach Nutzung verschoben werden)

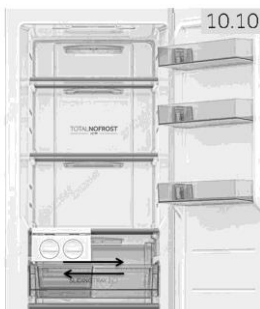

Um den Eiswürfelbereiter während des Transports vor Beschädigungen zu schützen, wird er auf der Scharnierseite installiert, und die Kunden können ihn je nach ihren eigenen Bedürfnissen in der Position des mobilen Eiswürfelbereiters verwenden (Abb. 10.9):

Es wird empfohlen, den Eiswürfelbereiter auf beide Seiten zu stellen. In der mittleren Position kann die Effizienz der Eisherstellung beeinträchtigt werden.

11.1 Produktdatenblatt gemäß der EU-Verordnung Nr. 2019/2016

Handelsmarke	Haier				
Modellkennung	H4F 306*DH1	H4F 272*DH1	H4F 272*EH1	H4F 226*DH1	H4F 226*EH1
Kategorie des Modells	STAND-GEFRIERGERÄT				
Energieeffizienzklasse	D	D	E	D	E
Jährlicher Energieverbrauch (kWh/Jahr) ¹⁾	204	197	247	184	230
Lagervolumen Kühlung (L)	Nicht anwendbar				
Lagervolumen Tiefkühlung (L) ****	301	276		226	
Sterne-Bewertung	****				
Temperatur der anderen Fächer > 14 °C	Nicht anwendbar				
Frostfreies System	Ja				
Sicher bei Stromausfall (h)	12	12	11	11	12
Gefrierleistung (kg/24h)	20	20	16	18	14
Klimaklasse Dieses Gerät ist für die Verwendung bei einer Umgebungstemperatur zwischen 10 °C und 43 °C ausgelegt.	SN-T				
Luftschall-Lärmemissionen (dB (A) re 1pW)	37				
Bauart	Freistehend				

¹⁾ basierend auf Standard-Testergebnissen für 24 Stunden. Der tatsächliche Energieverbrauch hängt davon ab, wie das Gerät verwendet wird und wo es steht.

Details zur Spezifikation finden Sie auf dem Typenschild und dem Energielabel im Inneren des Produkts. Dieses Gerät ist für die Verwendung bei folgender Umgebungstemperatur ausgelegt:

SN	+10 °C ~ +32 °C
N	+16 °C ~ +32 °C
ST	+16 °C ~ +38 °C
T	+16 °C ~ +43 °C

11.2 Zusätzliche technische Daten

Spannung/Frequenz	220-240 V ~/ 50 Hz
Nennstrom (A) H4F306/272/226*DH1	1,5
Nennstrom (A) H4F272/226*EH1	0,8
Kühlmittel	R600a
Abmessungen (H/B/T in cm) H4F306*DH1	190/59,5/69
Abmessungen (H/B/T in cm) H4F272* (D/E) H1	177,5/59,5/69
Abmessungen (H/B/T in cm) H4F226* (D/E) H1	153,5/59,5/69
Lichtleistung/Lichtspannung	1,5 W/ DC 12 V

11.3 Normen und Richtlinien



Dieses Produkt erfüllt die Anforderungen aller geltenden EG-Richtlinien mit den entsprechenden harmonisierten Normen, die eine CE-Kennzeichnung vorsehen.

Wir empfehlen unseren Haier-Kundendienst und die Verwendung von Original-Ersatzteilen. Wenn Sie Probleme mit dem Gerät haben, lesen Sie bitte zuerst den Abschnitt FEHLERBEHEBUNG

Wenn Sie dort keine Lösung finden, wenden Sie sich bitte an

- ▶ Ihren Händler vor Ort oder
- ▶ den Abschnitt Service & Support unter www.haier.com, wo Sie Telefonnummern und FAQs finden und wo Sie den Service-Anspruch aktivieren können.

Um unseren Service zu kontaktieren, stellen Sie sicher, dass Sie die folgenden Daten zur Hand haben.

Die Informationen finden Sie auf dem Typenschild.

Modell _____ Seriennummer _____

Überprüfen Sie im Garantiefall auch die mit dem Produkt mitgelieferte Garantiekarte.

Für allgemeine Geschäftsanfragen finden Sie unten unsere Adressen in Europa:

Haier-Standorte in Europa			
Land*	Postanschrift	Land*	Postanschrift
Italien	Haier Europe Trading SRL Via De Cristoforis, 12 21100 Varese ITALIEN	Frankreich	Haier France SAS 3-5 rue des Gravieres 92200 Neuilly sur Seine FRANKREICH
Spanien Portugal	Haier Iberia SL Pg. Garcia Faria, 49-51 08019 Barcelona SPANIEN	Belgien-FR Belgien-NL Niederlande Luxemburg	Haier Benelux SA Anderlecht Route de Lennik 451 BELGIEN
Deutschland Österreich	Haier Deutschland GmbH Hewlett-Packard-Str. 4 D-61352 Bad Homburg DEUTSCHLAND	Polen Tschechien Ungarn Griechenland Rumänien Russland	Haier Poland Sp. zo.o. Al. Jerozolimskie 181B 02-222 Warszawa POLEN
Vereinigtes Königreich	Haier Appliances UK Co.Ltd. One Crown Square Church Street East Woking, Surrey, GU21 6HR GROSSBRITANNIEN		

* Weitere Informationen finden Sie unter www.haier.com



Haier



Εγχειρίδιο χρήσης

Όρθιος καταψύκτης

H4F306*DH1

H4F272*DH1

H4F272*EH1

H4F226*DH1

H4F226*EH1

*-Κωδικός
χρώματος

EL

Haier

Ευχαριστούμε που αγοράσατε ένα προϊόν Haier.

Παρακαλούμε διαβάστε προσεκτικά αυτές τις οδηγίες πριν από την χρήση αυτής της συσκευής. Οι οδηγίες περιέχουν σημαντικές πληροφορίες που θα σας βοηθήσουν να αξιοποιήσετε στο έπακρο τη συσκευή και να εξασφαλίσετε την ασφάλη και σωστή εγκατάσταση, χρήση και συντήρηση.

Φυλάξτε αυτό το εγχειρίδιο σε μια προσβάσιμη θέση, ώστε να μπορείτε πάντα να ανατρέξετε σε αυτό για την ασφάλη και σωστή χρήση της συσκευής.

Εάν πουλήσετε τη συσκευή, την χαρίσετε ή την αφήσετε πίσω όταν μετακομίσετε από το σπίτι, βεβαιωθείτε ότι έχετε αφήσει επίσης και αυτό το εγχειρίδιο, ώστε ο νέος ιδιοκτήτης να εξοικειωθεί με τη συσκευή και τις προειδοποιήσεις ασφαλείας.



Υπόμνημα

Γενικές πληροφορίες και συμβουλές



Προειδοποίηση - Σημαντικές πληροφορίες ασφαλείας



Περιβαλλοντικές πληροφορίες

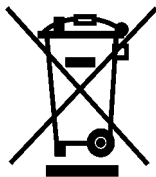

Απόρριψη

Βοήθεια και συμβολή στην προστασία του περιβάλλοντος και της ανθρώπινης υγείας. Τοποθετήστε τη συσκευασία σε κατάλληλα δοχεία για την ανακύκλωση της. Συμβολή στην ανακύκλωση των αποβλήτων ηλεκτρικών και ηλεκτρονικών συσκευών. Συσκευές που φέρουν αυτό το σύμβολο μην τις απορρίπτετε μαζί με τα οικιακά απορρίμματα. Επιστρέψτε το προϊόν στην τοπική μονάδα ανακύκλωσης ή επικοινωνήστε με το αρμόδιο δημοτικό γραφείο του Δήμου σας.



Προειδοποίηση!

Κίνδυνος τραυματισμού από ασφυξία!

Τα ψυκτικά μέσα και τα αέρια πρέπει να απορρίπτονται επαγγελματικά. Βεβαιωθείτε ότι η σωλήνωση του κυκλώματος ψυκτικού δεν έχει υποστεί ζημιά πριν απορριφθεί σωστά. Αποσυνδέστε τη συσκευή από την πρίζα παροχής ρεύματος. Κόψτε το καλώδιο τροφοδοσίας και απορρίψτε το. Αφαιρέστε την πόρτα, τους μεντεσέδες και τις τσιμούχες, για να αποτρέψετε την παγίδευση των παιδιών και των κατοικίδιων στη συσκευή.

1 - Ασφάλεια.....	4
2 - Προβλεπόμενη χρήση	8
3 - Περιγραφή προϊόντος	9
4 - Πίνακας ελέγχου	10
5 - Χρήση.....	11
6 - Συμβουλές εξοικονόμησης ενέργειας.....	14
7 - Εξοπλισμός	14
8 - Φροντίδα και καθαρισμός.....	15
9 - Αντιμετώπιση προβλημάτων	19
10 - Εγκατάσταση.....	22
11 - Τεχνικά δεδομένα	26
12 - Εξυπηρέτηση πελατών.....	27

Διαβάστε τις παρακάτω υποδείξεις ασφαλείας πριν ενεργοποιήσετε τη συσκευή για πρώτη φορά:



ΠΡΟΕΙΔΟΠΟΪΗΣΗ!

Πριν από την πρώτη χρήση

- ▶ Βεβαιωθείτε ότι δεν υπάρχει ζημιά εξαιτίας της μεταφοράς.
- ▶ Αφαιρέστε όλες τις συσκευασίες και κρατήστε τις μακριά από τα παιδιά.
- ▶ Περιμένετε τουλάχιστον έξι ώρες πριν τοποθετήσετε τη συσκευή για να βεβαιωθείτε ότι το κύκλωμα του ψυκτικού είναι πλήρως αποτελεσματικό.
- ▶ Χειριστείτε τη συσκευή πάντοτε με δύο άτομα τουλάχιστον, διότι είναι βαριά.

Εγκατάσταση

- ▶ Η συσκευή πρέπει να τοποθετηθεί σε καλά αεριζόμενο μέρος. Βεβαιωθείτε ότι υπάρχει χώρος τουλάχιστον 10 εκατοστών πάνω και γύρω από τη συσκευή.
- ▶ Μην καλύπτετε τα ανοίγματα εξαερισμού.
- ▶ Μην τοποθετείτε ποτέ τη συσκευή σε υγρή περιοχή ή θέση όπου μπορεί να πιτσιλιστεί ή βραχεί με νερό. Καθαρίστε και ξύστε τις ξεραμένες πιτσιλιές νερού και λεκέδες με ένα μαλακό καθαρό πανί.
- ▶ Μην εγκαθιστάτε τη συσκευή σε σημείο με άμεσο ηλιακό φως ή κοντά σε πηγές θερμότητας (π.χ. σόμπες, θερμαντήρες).
- ▶ Εγκαταστήστε και τοποθετήστε τη συσκευή σε μια περιοχή κατάλληλη για το μέγεθος και τη χρήση της.
- ▶ Διατηρείτε τα ανοίγματα εξαερισμού στη συσκευή ή την ενσωματωμένη δομή ελεύθερα εμποδίων.
- ▶ Βεβαιωθείτε ότι οι ηλεκτρολογικές πληροφορίες στην πινακίδα τύπου συμφωνούν με την αντίστοιχη παροχή ρεύματος. Εάν όχι, επικοινωνήστε με έναν ηλεκτρολόγο.
- ▶ Η συσκευή λειτουργεί με τροφοδοσία 220-240 VAC / 50 Hz. Η μη φυσιολογική διακύμανση της τάσης μπορεί να προκαλέσει την αποτυχία εκκίνησης της συσκευής ή ζημιά στον έλεγχο θερμοκρασίας ή τον συμπιεστή ή μπορεί να υπάρχει ανώμαλος θόρυβος κατά τη λειτουργία. Στην περίπτωση αυτή, πρέπει να τοποθετηθεί ένας αυτόματος ρυθμιστής.
- ▶ Χρησιμοποιήστε μια ξεχωριστή γειωμένη πρίζα για την παροχή ηλεκτρικού ρεύματος, η οποία να είναι εύκολα προσβάσιμη κατά τον καθαρισμό. Αυτή η συσκευή πρέπει να είναι γειωμένη.
- ▶ **Μόνο για το Ηνωμένο Βασίλειο:** Το καλώδιο τροφοδοσίας της συσκευής είναι εξοπλισμένο με βύσμα 3-καλωδίων (με γείωση) που ταιριάζει σε μια τυπική πρίζα 3-καλωδίων (πρίζα με γείωση). Ποτέ μην κόβετε ή αποσυναρμολογείτε την τρίτη ακίδα (γείωση). Μετά την εγκατάσταση της συσκευής, το φινιρίσμα πρέπει να είναι προσβάσιμο.

- ▶ Μη χρησιμοποιείτε προσαρμογείς πολλαπλών θέσεων (πολύπριζα) και καλώδια επέκτασης / προέκτασης.
- ▶ Βεβαιωθείτε ότι το καλώδιο τροφοδοσίας δεν έχει παγιδευτεί από τον καταψύκτη. Μην πατάτε το καλώδιο τροφοδοσίας.
- ▶ Αποφύγετε την πρόκληση ζημιών στο κύκλωμα ψύξης.



ΠΡΟΕΙΔΟΠΟΪΗΣΗ!

Καθημερινή χρήση

- ▶ Η συσκευή αυτή μπορεί να χρησιμοποιηθεί από παιδιά ηλικίας 8 ετών και άνω και από άτομα με μειωμένες σωματικές, αισθητηριακές ή διανοητικές ικανότητες ή έλλειψη εμπειρίας και γνώσης, εφόσον βρίσκονται υπό εποπτεία ή εάν τους έχουν δοθεί σαφείς οδηγίες σχετικά με τη χρήση της συσκευής με ασφαλή τρόπο και έχουν κατανοήσει επακριβώς τους σχετικούς κινδύνους.
- ▶ Κρατήστε μακριά τα παιδιά κάτω των 3 ετών από τη συσκευή, εκτός εάν επιβλέπονται συνεχώς.
- ▶ Τα παιδιά δεν επιτρέπεται να παίζουν με τη συσκευή.
- ▶ Εάν το ψυκτικό αέριο ή άλλο εύφλεκτο αέριο διαρρέει κοντά στη συσκευή, απενεργοποιήστε τη βαλβίδα του αερίου που διαρρέει, ανοίξτε τις πόρτες και τα παράθυρα και μην αποσυνδέσετε το βύσμα του καλωδίου τροφοδοσίας του καταψύκτη ή οποιασδήποτε άλλης συσκευής.
- ▶ Σημειώστε ότι η συσκευή έχει ρυθμιστεί για λειτουργία σε συγκεκριμένο εύρος θερμοκρασίας περιβάλλοντος μεταξύ 10 και 43 °C. Η συσκευή ενδέχεται να μην λειτουργεί σωστά εάν αφηθεί για μεγάλο χρονικό διάστημα σε θερμοκρασία υψηλότερη ή χαμηλότερη από το υποδεικνυόμενο εύρος τιμών.
- ▶ Μην τοποθετείτε ασταθή αντικείμενα (βαριά αντικείμενα, δοχεία γεμάτα με νερό) στο πάνω μέρος του καταψύκτη, για να αποφύγετε τραυματισμούς που προκαλούνται από πτώση ή ηλεκτροπληξία που μπορεί να προκληθεί από την επαφή με το νερό.
- ▶ Ανοίγετε και κλείνετε την πόρτα μόνο από τις λαβές. Το κενό ανάμεσα στις πόρτες και ανάμεσα στις πόρτες και το ντουλάπι είναι πολύ στενό. Μην βάζετε τα χέρια σας σε αυτές τις περιοχές για να αποφύγετε να πιαστούν (μαγκωθούν) τα δάκτυλά σας. Ανοίξτε ή κλείστε τις πόρτες του καταψύκτη μόνο όταν δεν υπάρχουν παιδιά που να στέκονται εντός του εύρους κίνησης της πόρτας.
- ▶ Μην αποθηκεύετε και μην χρησιμοποιείτε εύφλεκτα, εκρηκτικά ή διαβρωτικά υλικά εντός ή εγγύς της συσκευής.
- ▶ Μην αποθηκεύετε φάρμακα, βακτήρια ή χημικούς παράγοντες στη συσκευή. Αυτή η συσκευή είναι μια οικιακή συσκευή. Δεν συνιστάται η αποθήκευση υλικών που απαιτούν αυστηρές θερμοκρασίες.
- ▶ Για τη λειτουργία ψύξης χωρίς θάλαμο 4 αστέρων: αυτή η ψυκτική συσκευή δεν είναι κατάλληλη για την κατάψυξη τροφίμων· για τη

λειτουργία κατάψυξης με θάλαμο 4 αστέρων: αυτή η συσκευή κατάψυξης δεν είναι κατάλληλη για την ψύξη τροφίμων.

- ▶ Ποτέ μην αποθηκεύετε υγρά σε φιάλες ή δοχεία (πέραν των αλκοολούχων υψηλού βαθμού) και ιδιαίτερα ανθρακούχα αναψυκτικά στον καταψύκτη καθώς θα διαρραγούν κατά την ψύξη.
- ▶ Ελέγξτε την κατάσταση των τροφίμων εάν έχουν προηγηθεί συνθήκες θέρμανσης στον καταψύκτη.
- ▶ Μην ορίσετε άσκοπα χαμηλή θερμοκρασία στο διαμέρισμα του καταψύκτη. Προσοχή: Τα μπουκάλια μπορούν να σκάσουν.



ΠΡΟΕΙΔΟΠΟΪΗΣΗ!

Καθημερινή χρήση

- ▶ Μην αγγίζετε κατεψυγμένα προϊόντα με βρεγμένα χέρια (φοράτε γάντια). Ειδικά μην πιείτε (τρώτε) γρανίτες αμέσως μετά την αφαίρεση από τον θάλαμο κατάψυξης. Υπάρχει ο κίνδυνος κατάψυξης ή σχηματισμός φουσκάλων παγετού. ΠΡΩΤΕΣ βοήθειες: κρατήστε αμέσως κάτω από τρεχούμενο κρύο νερό. Μην τις τραβάτε μακριά!
- ▶ Μην αγγίζετε την εσωτερική επιφάνεια του καταψύκτη όταν βρίσκεται σε λειτουργία, ειδικά με βρεγμένα χέρια. Τα χέρια σας μπορεί να παγώσουν στην επιφάνεια.
- ▶ Αποσυνδέστε τη συσκευή από την πρίζα σε περίπτωση διακοπής ρεύματος ή πριν από τον καθαρισμό. Αφήστε τουλάχιστον 5 λεπτά πριν από την επανεκκίνηση της συσκευής, καθώς η συχνή εκκίνηση μπορεί να προκαλέσει ζημιά στον συμπιεστή.
- ▶ Μην χρησιμοποιείτε ηλεκτρικές συσκευές στο εσωτερικό των θαλάμων αποθήκευσης τροφίμων της συσκευής, εκτός και εάν είναι του τύπου που συστήνεται από τον κατασκευαστή.
- ▶ Εάν οι λαμπτήρας φωτισμού έχει υποστεί ζημιά, πρέπει να αντικατασταθεί από τον κατασκευαστή ή από ειδικευμένο άτομο του καθορισμένου φορέα συντήρησης.



Συντήρηση / καθαρισμός

- ▶ Βεβαιωθείτε ότι τα παιδιά επιβλέπονται εάν πραγματοποιούν καθαρισμό και συντήρηση.
- ▶ Αποσυνδέστε τη συσκευή από την ηλεκτρική τροφοδοσία πριν πραγματοποιήσετε οποιαδήποτε συντήρηση ρουτίνας. Αφήστε τουλάχιστον 5 λεπτά πριν από την επανεκκίνηση της συσκευής, καθώς η συχνή εκκίνηση μπορεί να προκαλέσει ζημιά στον συμπιεστή.
- ▶ Κρατήστε το φιν, όχι το καλώδιο, όταν αποσυνδέετε τη συσκευή.
- ▶ Μην ξύσετε τον παγετό και τον πάγο με αιχμηρά αντικείμενα. Μην χρησιμοποιείτε σπρέι, ηλεκτρικούς θερμαντήρες όπως θερμαντήρα,

στεγνωτήρα μαλλιών, ατμοκαθαριστές ή άλλες πηγές θερμότητας για να αποφύγετε ζημιές στα πλαστικά μέρη.

- ▶ Μην χρησιμοποιείτε μηχανικές συσκευές ή άλλα μέσα για να επιταχύνετε τη διαδικασία απόψυξης, παρά μόνο όσα συνιστώνται από τον κατασκευαστή.
- ▶ Μην ψεκάζετε ή ξεπλένετε τη συσκευή κατά τον καθαρισμό.
- ▶ Μην χρησιμοποιείτε σπρέι νερού ή ατμό για να καθαρίσετε τη συσκευή.
- ▶ Αν το καλώδιο παροχής ρεύματος έχει φθαρεί πρέπει να αντικατασταθεί από τον κατασκευαστή ή τον αντιπρόσωπο του σέρβις ή παρόμοια εξουσιοδοτημένα πρόσωπα, προς αποφυγή του κινδύνου.
- ▶ Μην προσπαθήσετε να επισκευάσετε, να αποσυναρμολογήσετε ή να τροποποιήσετε τη συσκευή μόνοι σας. Σε περίπτωση επισκευής επικοινωνήστε με την εξυπηρέτηση πελατών μας.

Πληροφορίες για τα ψυκτικά αέρια



ΠΡΟΕΙΔΟΠΟΪΣΗ!

Η συσκευή περιέχει το εύφλεκτο ψυκτικό μέσο ISOBUTHANE (R600a). Βεβαιωθείτε ότι το κύκλωμα ψυκτικού δεν έχει υποστεί ζημιά κατά τη μεταφορά ή την εγκατάσταση. Η διαρροή ψυκτικού μπορεί να προκαλέσει τραυματισμούς στα μάτια ή ανάφλεξη. Εάν έχει προκληθεί ζημιά, κρατήστε το μακριά από ακάλυπτες πηγές φωτιάς, αερίστε καλά το δωμάτιο, μην συνδέσετε ή αποσυνδέσετε τα καλώδια τροφοδοσίας της συσκευής ή οποιασδήποτε άλλης συσκευής. Ενημερώστε την εξυπηρέτηση πελατών. Σε περίπτωση που τα μάτια έρθουν σε επαφή με το ψυκτικό μέσο, ξεπλύνετε τα αμέσως κάτω από τρεχούμενο νερό και καλέστε αμέσως τον οφθαλμίατρο.



ΠΡΟΕΙΔΟΠΟΪΣΗ!

- ▶ Επιδείξτε προσοχή για την αποτροπή της πρόκλησης πυρκαγιάς εξαιτίας της ανάφλεξης εύφλεκτου υλικού.
- ▶ ΠΡΟΕΙΔΟΠΟΙΗΣΗ: Κατά την τοποθέτηση της συσκευής διασφαλίστε ότι το καλώδιο τροφοδοσίας δεν έχει παγιδευτεί ή υποστεί ζημιά.
- ▶ ΠΡΟΕΙΔΟΠΟΙΗΣΗ: Μην τοποθετείτε πολλαπλές φορητές πρίζες ή φορητά τροφοδοτικά στο πίσω μέρος της συσκευής.
- ▶ Μην αποθηκεύετε εκρηκτικές ουσίες όπως δοχεία αερολύματος με εύφλεκτο περιεχόμενο σε αυτή τη συσκευή.
- ▶ Για εύφλεκτα ψυκτικά μέσα που χρησιμοποιούνται στον καταψύκτη, παρακαλούμε να είστε προσεκτικοί κατά την εγκατάσταση, το χειρισμό, το σέρβις και την ανακύκλωση της συσκευής.
- ▶ Επικοινωνήστε με τον αντιπρόσωπο σέρβις για να απορρίψετε τη συσκευή επειδή χρησιμοποιήθηκε εύφλεκτο αέριο.

2.1 Προβλεπόμενη χρήση

«Αυτή η συσκευή προορίζεται για χρήση σε οικιακές και παρόμοιες εφαρμογές όπως
 – κουζίνες προσωπικού σε καταστήματα, γραφεία και άλλους χώρους εργασίας·
 – αγροικίες και από τους πελάτες ξενοδοχείων, μοτέλ και άλλων χώρων οικιστικού τύπου·
 – χώρους διαμονής και ημιδιαμονής με πρωινό·
 – catering και παρόμοιες εφαρμογές μη λιανικής πώλησης.

Αυτή η συσκευή προορίζεται για την κατάψυξη τροφίμων. Έχει σχεδιαστεί αποκλειστικά για χρήση σε ξηρούς εσωτερικούς ξηρούς χώρους κατοικιών. Δεν προορίζεται για εμπορική ή βιομηχανική χρήση. Κατόπιν αιτήματος, αυτή η συσκευή μπορεί να χρησιμοποιηθεί ως διαμέρισμα φρέσκων τροφίμων.

Δεν επιτρέπονται αλλαγές ή τροποποιήσεις στη συσκευή. Η μη προβλεπόμενη χρήση μπορεί να προκαλέσει κινδύνους και απώλεια αξιώσεων εγγύησης.

2.2 Εξαρτήματα

Ελέγξτε τα εξαρτήματα και τη βιβλιογραφία σύμφωνα με αυτόν τον κατάλογο:

2.2



Ενεργειακή
ετικέτα



Κάρτα
εγγύησης



Γρήγορος οδηγός
συνδεσιμότητας



Εγχειρίδιο
χρήσης



Καλώδιο επέκτασης
πόρτας

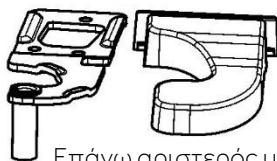

Επάνω αριστερός με-
ντεσές για αντιστρε-
ψιμότητα πόρτας

Κάλυμμα επάνω
αριστερού μεντεσέ

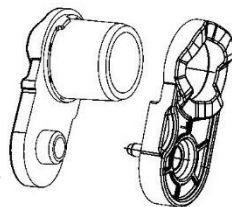

Καλύμματα
τσεκουριού



Ειδοποίηση: Διαφορές

Λόγω τεχνικών αλλαγών και διαφορετικών μοντέλων, ορισμένες από τις εικόνες σε αυτό το εγχειρίδιο ενδέχεται να διαφέρουν από το μοντέλο σας.

Εικόνα της συσκευής (Εικ. 3)

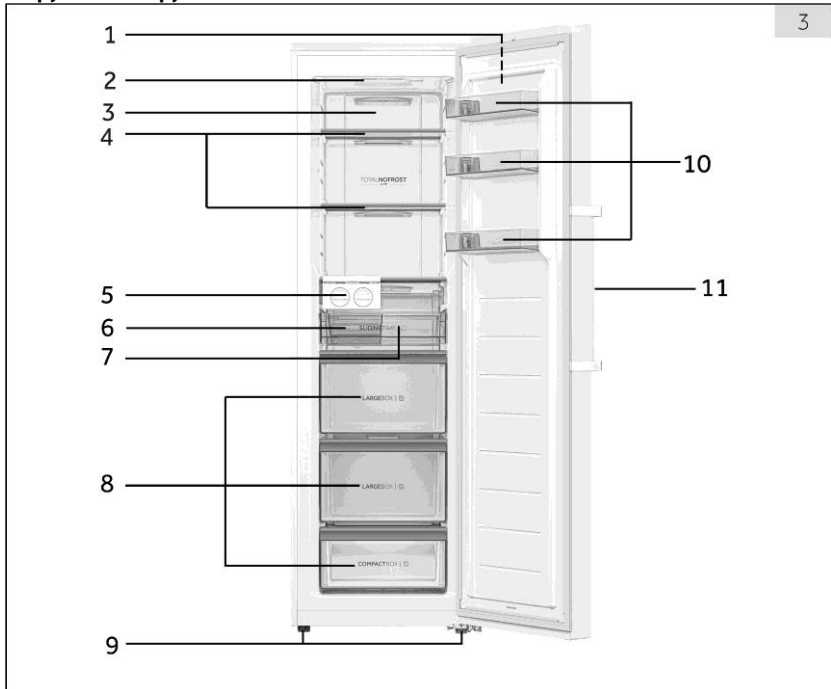

- | | |
|--------------------------|-----------------------------|
| 1 Πίνακας ελέγχου | 7 Συρόμενος δίσκος |
| 2 Φωτισμός LED | 8 Σурτάρια |
| 3 Αεραγωγός | 9 Ρυθμιζόμενα πόδια |
| 4 Γυάλινα ράφια | 10 Αφαιρούμενα ράφια πόρτας |
| 5 Μηχανισμός παγομηχανής | 11 Λαβή πόρτας |
| 6 Παραλαβή πάγου | |

Σημείωση: Αυτό το προϊόν περιέχει μια πηγή φωτός κατηγορίας ενεργειακής απόδοσης <G>

Ειδοποίηση: Εξαρτήματα 5/6/7 διαθέσιμα για H4F306/272/226*DH1.

Το H4F272/226*EH1 έχει τέσσερα συρτάρια, χωρίς εξαρτήματα 5/6/7.

H4F226 χωρίς εξαρτήματα 10

Πίνακας ελέγχου (Εικ. 4)

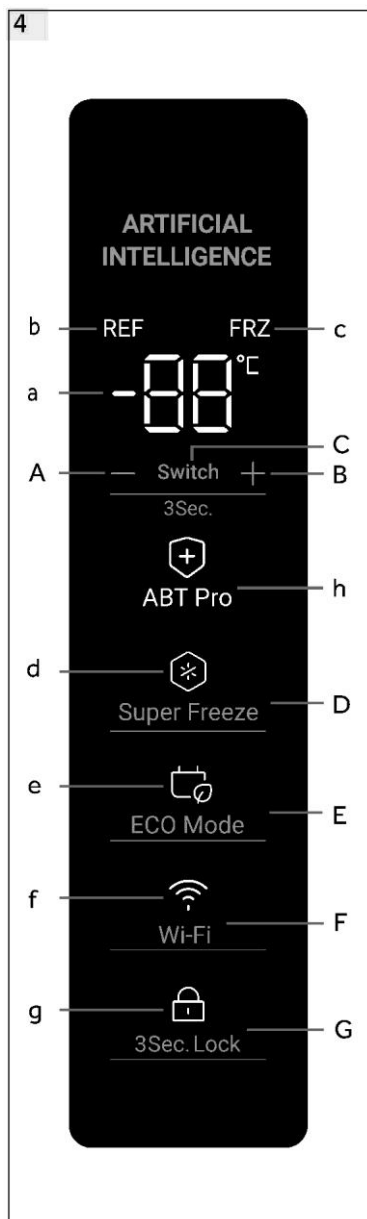

A - (Μείωση θερμοκρασίας)

C Instaswitch
B + (Αύξηση θερμοκρασίας)

D Λειτουργία Super Freeze

E Λειτουργία ECO

F Wi-Fi

G Κλείδωμα 3 δευτ.

5.1 Πριν από την πρώτη χρήση

- ▶ Αφαιρέστε όλα τα υλικά συσκευασίας, κρατήστε τα μακριά από τα παιδιά και απορρίψτε τα με φιλικό προς το περιβάλλον τρόπο.
- ▶ Καθαρίστε το εσωτερικό και το εξωτερικό της συσκευής με νερό και ένα ήπιο απορρυπαντικό πριν βάλετε οποιοδήποτε φαγητό σε αυτό.
- ▶ Αφού τοποθετηθεί απολύτως ίσια στο δάπεδο και καθαριστεί η συσκευή, περιμένετε τουλάχιστον 6 ώρες πριν τη συνδέσετε στην παροχή ρεύματος. Ανατρέξτε στην ενότητα ΕΓΚΑΤΑΣΤΑΣΗ.
- ▶ Προφύξτε το διαμέρισμα για 2 ώρες σε υψηλές ρυθμίσεις πριν από τη φόρτωση με φαγητό. Για να το κάνετε αυτό, ρυθμίστε τη θερμοκρασία χαμηλότερα από τους -20 °C.

5.2 Ενεργοποίηση/απενεργοποίηση της συσκευής

Η συσκευή λειτουργεί μόλις συνδεθεί με την παροχή ρεύματος.

- ▶ Η θερμοκρασία του καταψύκτη ρυθμίζεται αυτόματα στους -18 °C. Αυτή είναι η συνιστώμενη ρύθμιση και η ιδανική θερμοκρασία για κατεψυγμένα προϊόντα. Εάν θέλετε, μπορείτε να αλλάξετε αυτές τις θερμοκρασίες χειροκίνητα. Δείτε την ενότητα ΡΥΘΜΙΣΗ ΤΗΣ ΘΕΡΜΟΚΡΑΣΙΑΣ.

Οι ενδείξεις (a-g) θα αναβοσβήσουν μία φορά διαδοχικά. Εάν η πόρτα είναι κλειστή, η οθόνη σβήνει μετά από 30 δευτερόλεπτα. Το κλειδί του πίνακα ενδέχεται να είναι ενεργό.



Ειδοποίηση: Προρυθμίσεις

- ▶ Η συσκευή είναι προρυθμισμένη στη συνιστώμενη θερμοκρασία -18 °C. Υπό κανονικές συνθήκες περιβάλλοντος δεν χρειάζεται να ορίσετε θερμοκρασία.
- ▶ Όταν η συσκευή είναι ενεργοποιημένη μετά την αποσύνδεση από την κύρια τροφοδοσία ρεύματος, μπορεί να χρειαστούν έως και 12 ώρες για να επιτευχθούν οι σωστές θερμοκρασίες.

Αδειάστε τη συσκευή πριν τη σβήσετε. Για να απενεργοποιήσετε τη συσκευή, τραβήξτε το καλώδιο τροφοδοσίας από την πρίζα.

5.3 Λειτουργία αναμονής οθόνης

Όταν η πόρτα είναι κλειστή, η οθόνη σβήνει αυτόματα μετά από 30 δευτερόλεπτα χωρίς λειτουργία. Η οθόνη κλειδώνει αυτόματα. Ανάβει αυτόματα όταν αγγίζετε οποιοδήποτε κουμπί ή ανοίξετε την πόρτα.

5.4 Κλείδωμα και ξεκλείδωμα οθόνης

Αυτόματο κλείδωμα

Η οθόνη κλειδώνει αυτόματα μετά από περίπου 30 δευτερόλεπτα χωρίς λειτουργία.

Χειροκίνητο κλείδωμα

Όταν η οθόνη είναι ξεκλειδωτή, πατήστε "Κλείδωμα 3 δευτ." (G) και κρατήστε πατημένο για 3 δευτερόλεπτα, μετά από ένα μπιπ, η ένδειξη "Κλείδωμα 3 δευτ." (g) ανάβει, η οθόνη είναι κλειδωμένη. Όταν η οθόνη είναι κλειδωμένη, πατήστε "Κλείδωμα 3 δευτ." (G) και κρατήστε πατημένο για 3 δευτερόλεπτα, μετά από ένα μπιπ, η ένδειξη "Κλείδωμα 3 δευτ." (g) σβήνει, η οθόνη είναι κλειδωμένη.



Ειδοποίηση: Κλείδωμα οθόνης

Όταν η οθόνη είναι κλειδωμένη, απενεργοποιούνται λειτουργίες όπως η ρύθμιση θερμοκρασίας ή η λειτουργία super freeze. Όταν επιχειρήσετε την παραπάνω λειτουργία, η ένδειξη "Κλείδωμα 3 δευτ." θα αναβοσβήσει για 3 φορές, για να υπενθυμίσει ότι η οθόνη είναι κλειδωμένη.

5.5 Διακόπτης λειτουργίας καταψύκτη/ψυγείου

Όταν η οθόνη είναι ξεκλειδωμένη, πατώντας το "Switch" (C) για 3 δευτερόλεπτα, ο καταψύκτης μπορεί να εναλλάσσεται μεταξύ των λειτουργιών καταψύκτη και ψυγείου. Στη λειτουργία καταψύκτη η προεπιλεγμένη ρύθμιση είναι -18°C , η ένδειξη "REF"(b) είναι σβηστή και η ένδειξη "FRZ"(c) είναι αναμμένη. Στη λειτουργία ψυγείου η προεπιλεγμένη ρύθμιση είναι 4°C , η ένδειξη "REF"(b) είναι αναμμένη και η ένδειξη "FRZ"(c) είναι σβηστή. Υπάρχει μεγάλη διαφορά στη θερμοκρασία μεταξύ των λειτουργιών Καταψύκτη και Ψυγείου για αποθήκευση διαφορετικών τροφίμων. Πριν κάνετε οποιαδήποτε αλλαγή λειτουργίας, βεβαιωθείτε ότι έχετε αλλάξει τα τρόφιμα στο εσωτερικό του καταψύκτη, έτσι ώστε τα τρόφιμα να μην καταστραφούν λόγω της αλλαγής λειτουργίας.

5.6 Ρύθμιση θερμοκρασίας

Εύρος λειτουργίας καταψύκτη: -16°C -- -24°C .

Εύρος λειτουργίας ψυγείου: 2°C -- 8°C .

Όταν η οθόνη είναι ξεκλειδωτή και ο καταψύκτης δεν βρίσκεται στη λειτουργία Super Freeze ή ECO, αγγίζοντας το "-" (A) και το "+" (B), μπορεί να ρυθμιστεί διαφορετική θερμοκρασία και να αναβοσβήνει ορατά η ένδειξη (a), η διαδικασία αυτή θα συνοδεύεται από μπιπ. 5 δευτερόλεπτα μετά από τη διακοπή του αγγίγματος, η ένδειξη (a) θα σταματήσει να αναβοσβήνει και θα επανεμφανιστεί η θερμοκρασία πριν από τη ρύθμιση. Η ρυθμισμένη θερμοκρασία εμφανίζεται μετά την επίτευξη του αποτελέσματος ψύξης.

5.7 Λειτουργία Super Freeze (D)

Η λειτουργία Super Freeze είναι η βέλτιστη για τη διατήρηση της θρεπτικής αξίας των τροφίμων, μπορεί να παγώσει τα τρόφιμα σε λιγότερο χρόνο. Πριν τοποθετήσετε πολλά τρόφιμα μέσα στον καταψύκτη, ενεργοποιήστε τη λειτουργία Super Freeze ώστε να έχετε χαμηλότερη θερμοκρασία, για να βεβαιωθείτε ότι το αποτέλεσμα της κατάψυξης θα είναι καλύτερο.

Όταν η οθόνη είναι ξεκλειδωτή και ο καταψύκτης βρίσκεται σε λειτουργία κατάψυξης, αγγίζοντας τη "λειτουργία Super Freeze" (D), η ένδειξη "Super Freeze" (d) φωτίζεται έντονα και ο καταψύκτης λειτουργεί σε λειτουργία Super Freeze. Για να απενεργοποιήσετε χειροκίνητα, επαναλάβετε τα παραπάνω βήματα και η ένδειξη "Super Freeze" (d) μεταβαίνει σε χαμηλό φωτισμό. Εάν δεν απενεργοποιηθεί χειροκίνητα, η λειτουργία θα απενεργοποιηθεί αυτόματα μετά από 50 ώρες. Εάν έχετε να καταψύξετε ταυτόχρονα μεγάλη ποσότητα φαγητού, συνιστάται η ενεργοποίηση της λειτουργίας 24 ώρες πριν από την εισαγωγή τροφίμων. Η λειτουργία θα σταματήσει αυτόματα μετά από 50 ώρες ή χειροκίνητα. Η κατανάλωση ενέργειας θα αυξηθεί όταν αυτή η λειτουργία είναι ενεργοποιημένη.



Ειδοποίηση: Super Freeze

- ▶ Όταν η ρυθμισμένη ταχύτητα πριν την καταχώρηση στον καταψύκτη είναι ≥ -18 , η κατάψυξη εξέρχεται και επιστρέφει στην ταχύτητα -18 . Όταν καταχωρείτε τη ρυθμισμένη ταχύτητα πριν την κατάψυξη < -18 , η κατάψυξη θα εξέλθει και θα επιστρέψει στην αρχική ρυθμισμένη ταχύτητα
- ▶ Στη λειτουργία Super Freeze, δεν είναι δυνατή η ρύθμιση της θερμοκρασίας. Εάν το κάνετε αυτό, η ένδειξη Super Freeze θα αναβοσβήσει για λίγο για να υπενθυμίσει ότι ο καταψύκτης βρίσκεται σε λειτουργία Super Freeze.
- ▶ Μόνο στη λειτουργία καταψύκτη μπορεί να ρυθμιστεί η λειτουργία "Super Freeze". Στη λειτουργία ψυγείου η ένδειξη Super Freeze είναι σβηστή και η λειτουργία Super Freeze δεν μπορεί να ρυθμιστεί.

5.8 Λειτουργία ECO (E)

Στη λειτουργία ECO επιτυγχάνεται η εξοικονόμηση ενέργειας. Η θερμοκρασία θα ρυθμιστεί αυτόματα στους -16°C στη λειτουργία καταψύκτη ή στους 8°C στη λειτουργία ψυγείου.

Όταν η οθόνη είναι ξεκλειδωτή, αγγίζοντας τη "λειτουργία ECO" (E), η ένδειξη "λειτουργία ECO" (e) ανάβει έντονα και ο καταψύκτης λειτουργεί σε λειτουργία ECO. Για να απενεργοποιήσετε χειροκίνητα τη λειτουργία ECO, επαναλάβετε τα παραπάνω βήματα και η ένδειξη "λειτουργία ECO" (e) μεταβαίνει σε χαμηλό φωτισμό.

Εικ. 5

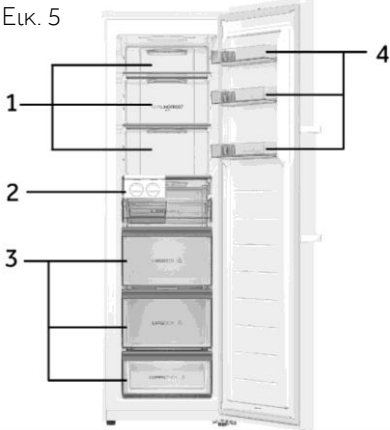

Διαφορετικά τρόφιμα πρέπει να τοποθετούνται σε διαφορετικές περιοχές ανάλογα με τις ιδιότητές τους (Εικ. 5).

- 1 Τουρσιά, κονσέρβες, φρούτα, λαχανικά, σαλάτες κ.λπ.
- 2 Εξαρτήματα παγομηχανής.
- 3 Προϊόντα κρέατος, σνακ κλπ.
- 4 Αυγά, κονσέρβες, μπαχαρικά, ποτά και εμφιαλωμένα τρόφιμα κ.λπ.

Για τη λειτουργία ψύξης χωρίς θάλαμο 4 αστέρων: αυτή η ψυκτική συσκευή δεν είναι κατάλληλη για την κατάψυξη τροφίμων· για τη λειτουργία κατάψυξης με θάλαμο 4 αστέρων· αυτή η συσκευή κατάψυξης δεν είναι κατάλληλη για την ψύξη τροφίμων.

Τα τρόφιμα μπορούν να αποθηκευτούν στον καταψύκτη σε θερμοκρασία τουλάχιστον -18°C για 2 έως 12 μήνες, ανάλογα με τις ιδιότητές του (π.χ. κρέας: 3-12 μήνες, λαχανικά: 6-12 μήνες).

Για να αποφύγετε τη λήξη των περιόδων αποθήκευσης, παρακαλείστε να σημειώσετε την ημερομηνία κατάψυξης, την προθεσμία και το όνομα του τροφικού στη συσκευασία ανάλογα με τις περιόδους αποθήκευσης διαφορετικών τροφίμων.

5.9 ABT Pro (μόνο για H4F306WDH1)

Ο καταψύκτης είναι εξοπλισμένος με αντιβακτηριακή μονάδα, η οποία λειτουργεί αυτόνομα μετά την ενεργοποίηση και δεν χρειάζεται να χειρίζονται οι χρήστες. Η ένδειξη (h) ανάβει υποδεικνύοντας ότι η μονάδα λειτουργεί.

5.10 Μνήμη απενεργοποίησης

Αυτός ο καταψύκτης διαθέτει μνήμη απενεργοποίησης, οι ρυθμίσεις πριν από την απενεργοποίηση θα απομνημονευθούν. Όταν ενεργοποιηθεί ξανά, ο καταψύκτης θα επιστρέψει στις ρυθμίσεις πριν από την απενεργοποίηση και θα συνεχίσει να λειτουργεί. Το κλείδωμα οθόνης δεν απομνημονεύεται, μετά την επανενεργοποίηση, η οθόνη ξεκλειδώνει.

5.11 Συναγερμός ανοίγματος πόρτας

Όταν ο καταψύκτης παραμείνει ανοιχτός για περισσότερο από 1 λεπτό, ακούγεται ο ήχος συναγερμού. Ο συναγερμός θα ηχεί κάθε 30 δευτερόλεπτα εάν η πόρτα παραμείνει ανοιχτή. Ο συναγερμός θα σταματήσει όταν κλείσει η πόρτα ή 7 λεπτά μετά από το άνοιγμα της πόρτας. Ο ήχος συναγερμού σταματά και η λυχνία καταψύκτη σβήνει.

5.12 Συναγερμός υψηλής θερμοκρασίας

Ο καταψύκτης είναι εξοπλισμένος με συναγερμό υψηλής θερμοκρασίας. Στη λειτουργία κατάψυξης, εάν εμφανίζεται να αναβοσβήνει "HH" στην ένδειξη (a) με ήχο συναγερμού, αγγίξτε οποιοδήποτε κουμπί, ο ήχος συναγερμού σταματά, αυτό σημαίνει ότι η θερμοκρασία στον καταψύκτη είναι πολύ υψηλή. Ελέγξτε εάν η πόρτα του καταψύκτη είναι καλά κλειστή ή εάν έχει τοποθετηθεί μεγάλη ποσότητα ζεστού φαγητού μέσα στον καταψύκτη. Μετά από μια περίοδο, το "HH" θα εξαφανιστεί. Εάν όχι, και ο ήχος συναγερμού επανέλθει, επικοινωνήστε με την εξυπηρέτηση μετά την πώληση.

5.13 Ένδειξη σφάλματος

Αυτό ο καταψύκτης είναι εξοπλισμένος με ένδειξη σφάλματος. Όταν παρουσιαστεί κάποιο σφάλμα, η οθόνη θα εμφανίζει κωδικούς που αναβοσβήνουν για διάφορα σφάλματα. Σε αυτήν την περίπτωση, ο καταψύκτης μπορεί να παγώσει, αλλά ο χρήστης θα πρέπει να επικοινωνήσει με το σέρβις μετά την πώληση το συντομότερο δυνατό για βέλτιστο έλεγχο του καταψύκτη.

5.14 Wi-Fi

Αφού το ψυγείο συνδεθεί σε Wi-Fi, μπορεί να ελεγχθεί εξ αποστάσεως μέσω μιας εφαρμογής για κινητά. (Ανατρέξτε στη σελίδα ρύθμισης παραμέτρων για συγκεκριμένες μεθόδους ρύθμισης παραμέτρων)

6 - Συμβουλές εξοικονόμησης ενέργειας**Συμβουλές εξοικονόμησης ενέργειας**

- ▶ Βεβαιωθείτε ότι η συσκευή αερίζεται σωστά (δείτε ΕΓΚΑΤΑΣΤΑΣΗ).
- ▶ Μην εγκαθιστάτε τη συσκευή σε σημείο με άμεσο ηλιακό φως ή κοντά σε πηγές θερμότητας (π.χ. σόμπες, θερμαντήρες).
- ▶ Αποφύγετε την άσκοπα χαμηλή θερμοκρασία στη συσκευή. Η κατανάλωση ενέργειας αυξάνεται όσο χαμηλότερη είναι η θερμοκρασία στη συσκευή.
- ▶ Αφήστε το ζεστό φαγητό να κρυώσει πριν το τοποθετήσετε μέσα στη συσκευή.
- ▶ Να ανοίγετε την πόρτα της συσκευής όσο το δυνατόν λιγότερες φορές και για όσο πιο σύντομα γίνεται.
- ▶ Βεβαιωθείτε ότι η πόρτα κλείνει πάντα σωστά και χωρίς να επηρεάζεται από τη θέση του φαγητού. Διατηρείτε τα λάστιχα της πόρτας καθαρά.
- ▶ Αποψύξτε τα κατεψυγμένα τρόφιμα στο ψυγείο.
- ▶ Καθαρίζετε τακτικά το πίσω μέρος της συσκευής. Η σκόνη αυξάνει την κατανάλωση ενέργειας.
- ▶ Η διαμόρφωση εξοικονόμησης ενέργειας απαιτεί το συρτάρι, το κουτί τροφίμων και τα ράφια να μπουν στη θέση τους στη συσκευή όπως ακριβώς είναι, δηλαδή στην εργοστασιακή τους κατάσταση, και τα τρόφιμα πρέπει να τοποθετηθούν έτσι ώστε να μην εμποδίζεται η έξοδος αέρα του αγωγού.

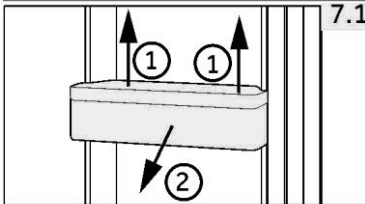
7 - Εξοπλισμός**7.1 Αφαιρούμενα ράφια πόρτας**

Τα ράφια της πόρτας μπορούν να αφαιρεθούν για καθαρισμό:

Βάλτε τα χέρια σας σε κάθε πλευρά του ραφιού, σηκώστε το προς τα πάνω (1) και τραβήξτε το προς τα έξω (2) (Εικ. 7.1).

Για την εισαγωγή της σχάρας της πόρτας, τα παραπάνω βήματα πραγματοποιούνται με αντίστροφη σειρά.

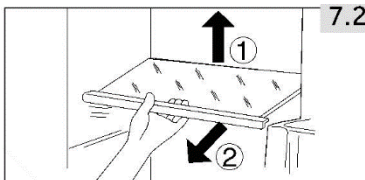
**7.2 Γυάλινα ράφια**

1. Για να αφαιρέσετε ένα ράφι, αφαιρέστε το πρώτα ανυψώνοντας την οπίσθια άκρη του (1) και τραβώντας προς τα έξω (2) (Εικ. 7.2).
2. Για να το επανατοποθετήσετε, τοποθετήστε το στις υποδοχές και στις δύο πλευρές και σπρώξτε το στην πίσω θέση μέχρι το πίσω μέρος του ραφιού να στερεωθεί στις πλαινές σχισμές.

**ΠΡΟΕΙΔΟΠΟΪΗΣΗ!**

Αποσυνδέστε τη συσκευή από την τροφοδοσία πριν από τον καθαρισμό.

8.1 Γενικές πληροφορίες

Καθαρίστε τη συσκευή μόνο όταν αποθηκεύεται λίγο ή καθόλου φαγητό.

**ΠΡΟΕΙΔΟΠΟΪΗΣΗ!**

- ▶ Μην καθαρίζετε τη συσκευή με σκληρές βούρτσες, συρμάτινες βούρτσες, σκόνη απορρυπαντικού, βενζίνη, οξικό αμύλιο, ακετόνη και παρόμοια οργανικά διαλύματα, όξινα ή αλκαλικά διαλύματα. Καθαρίστε με ειδικό απορρυπαντικό καταψύκτη για να αποφύγετε ζημιές.
- ▶ Μην ψεκάσετε ή ξεπλένετε τη συσκευή κατά τον καθαρισμό.
- ▶ Μην ξύσετε τον παγετό και τον πάγο με αιχμηρά αντικείμενα.
- ▶ Μη χρησιμοποιείτε σπρέι, ηλεκτρικούς θερμαντήρες όπως θερμαντήρα, στεγνωτήρα μαλλιών, ατμοκαθαριστές ή άλλες πηγές θερμότητας για να αποφύγετε ζημιές στα πλαστικά μέρη.
- ▶ Μην καθαρίζετε τα κρύα γυάλινα ράφια με ζεστό νερό. Η απότομη αλλαγή θερμοκρασίας μπορεί να προκαλέσει το σπάσιμο του γυαλιού.
- ▶ Μην αγγίζετε την εσωτερική επιφάνεια του χώρου αποθήκευσης του καταψύκτη, ειδικά με βρεγμένα χέρια, καθώς τα χέρια σας μπορεί να παγώσουν στην επιφάνεια.
- ▶ Σε περίπτωση θέρμανσης ελέγξτε την κατάσταση των κατεψυγμένων αγαθών.
- ▶ Μην προσπαθήσετε να επισκευάσετε τη συσκευή μόνοι σας. Σε περίπτωση επισκευής επικοινωνήστε με την εξυπηρέτηση πελατών μας.

- ▶ Πάντα να διατηρείτε το λάστιχο της πόρτας καθαρό.
- ▶ Καθαρίστε το εσωτερικό και το περίβλημα της συσκευής με ένα μαλακό πανί ή ένα σφουγγάρι βρεγμένο σε ζεστό νερό και ουδέτερο απορρυπαντικό (Εικ. 8.1).
- ▶ Ξεπλένετε και στεγνώστε με μαλακό πανί.
- ▶ Μην καθαρίζετε κανένα από τα μέρη της συσκευής σε πλυντήριο πιάτων.
- ▶ Καθαρίζετε τα εξαρτήματα μόνο με ζεστό νερό και ήπιο ουδέτερο απορρυπαντικό.

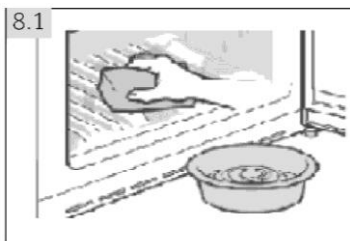

Το εγχειρίδιο χρήσης περιλαμβάνει οδηγίες για τη χρήση και τη λειτουργία πολλών μοντέλων. Ανατρέξτε στο εγχειρίδιο οδηγιών για τα μοντέλα που αγοράσατε.

Βήματα καθαρισμού συρταριών

1. Αφαιρέστε το μπροστινό κάλυμμα του συρταριού:

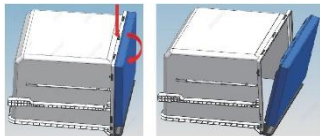

2. Καθαρισμός του σώματος συρταριού:

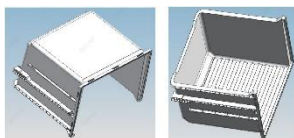

3. Καθαρισμός του καλύμματος συρταριού:



4. Συναρμολόγηση μετά τον καθαρισμό:

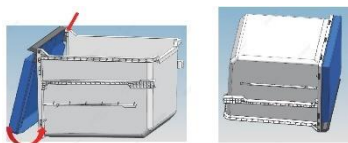

Καθαρισμός παγομηχανής

1. Αφαιρέστε την παγομηχανή και το γυάλινο ράφι

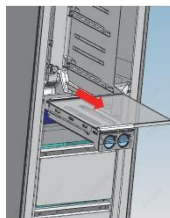

2. Αφαιρέστε την παγομηχανή από το ράφι προς τα αριστερά και προς τα δεξιά

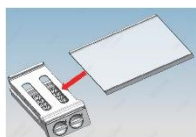

3. Τραβήξτε το κουτί πάγου έξω από το πλαίσιο:

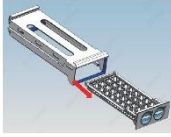

4. Καθαρισμός του κουτιού πάγου:

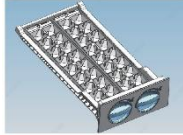

5. Συναρμολόγηση μετά τον καθαρισμό:

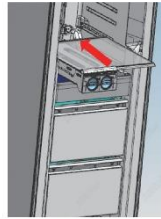
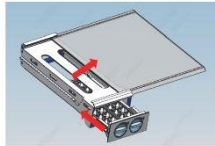

Καθαρισμός λάστιχου πόρτας

1. Αφαιρέστε τη λωρίδα λάστιχου της πόρτας



2. Καθαρισμός λάστιχου πόρτας

3. Τοποθέτηση μετά τον καθαρισμό

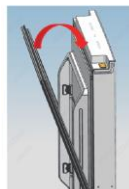

8.2 Μη χρήση για μεγάλο χρονικό διάστημα

Εάν η συσκευή δεν χρησιμοποιείται για μεγάλο χρονικό διάστημα:

- ▶ Αφαιρέστε τα τρόφιμα.
- ▶ Αποσυνδέστε το καλώδιο τροφοδοσίας.
- ▶ Καθαρίστε τη συσκευή, όπως περιγράφεται παραπάνω.
- ▶ Κρατήστε ανοιχτή την πόρτα και τα συρτάρια του καταψύκτη για να αποτρέψετε τη δημιουργία δυσάρεστων οσμών στο εσωτερικό.

Αφαιρέστε την πόρτα της συσκευής (ανοίξτε την πόρτα και κρατήστε την πριν αφαιρέσετε τις βίδες) για να αποφύγετε την είσοδο παιδιών στη συσκευή και την παγίδευσή τους στο εσωτερικό.



Ειδοποίηση: Απενεργοποίηση

Για να διασφαλίσετε τη διάρκεια ζωής της συσκευής, απενεργοποιήστε την μόνο εάν είναι απολύτως απαραίτητο.

8.3 Μετακίνηση της συσκευής

1. Αφαιρέστε όλα τα τρόφιμα και αποσυνδέστε τη συσκευή.
2. Ασφαλίστε τα ράφια και τα άλλα κινητά μέρη στον καταψύκτη με αυτοκόλλητη ταινία.
3. Κλείστε την πόρτα και ασφαλίστε την με ταινία.
4. Μην γέρνετε τον καταψύκτη περισσότερο από 45° ώστε να αποφύγετε ζημιά στο ψυκτικό σύστημα.
5. Τυλίξτε τα πόδια του καταψύκτη για να αποφύγετε το ξύσιμο του δαπέδου. Μην μετακινείτε ποτέ τον καταψύκτη με δύναμη.



ΠΡΟΕΙΔΟΠΟΪΗΣΗ!

- ▶ Μην σηκώνετε τη συσκευή από τις λαβές της.
- ▶ Μην τοποθετείτε ποτέ τη συσκευή οριζόντια στο έδαφος.

Πολλά προβλήματα που παρουσιάζονται θα μπορούσαν να επιλυθούν από τον εαυτό σας χωρίς ειδική εμπειρογνωμοσύνη. Σε περίπτωση προβλήματος, ελέγξτε όλες τις εμφανιζόμενες δυνατότητες και ακολουθήστε τις παρακάτω οδηγίες προτού επικοινωνήσετε με το τμήμα εξυπηρέτησης πελατών μετά την πώληση. Δείτε την ενότητα ΕΞΥΠΗΡΕΤΗΣΗ ΠΕΛΑΤΩΝ.



ΠΡΟΕΙΔΟΠΟΙΗΣΗ!

- ▶ Πριν από τη συντήρηση, απενεργοποιήστε τη συσκευή και αποσυνδέστε το φις από την πρίζα.
- ▶ Ο ηλεκτρικός εξοπλισμός πρέπει να συντηρείται μόνο από εξειδικευμένους ηλεκτρολόγους, επειδή οι ακατάλληλες επισκευές μπορούν να προκαλέσουν σημαντικές επακόλουθες ζημιές.

- Μια κατεστραμμένη τροφοδοσία θα πρέπει να αντικατασταθεί από τον κατασκευαστή ή τον αντιπρόσωπο του σέρβις ή παρόμοια εξουσιοδοτημένα πρόσωπα, προς αποφυγή του κινδύνου.

Ο ακουστικός συναγερμός μπορεί να απενεργοποιηθεί πατώντας οποιοδήποτε κουμπί..

9.1 Αντιμετώπιση προβλημάτων

Πρόβλημα	Πιθανή αιτία	Πιθανή λύση
Ο συμπίεστής δεν λειτουργεί.	<ul style="list-style-type: none"> • Το βύσμα δικτύου δεν είναι συνδεδεμένο στην πρίζα. 	<ul style="list-style-type: none"> • Συνδέστε την πρίζα.
Η συσκευή λειτουργεί συχνά ή λει- τουργεί για πολύ μεγάλο χρονικό διάστημα.	<ul style="list-style-type: none"> • Η εσωτερική και η εξωτερική θερμοκρασία είναι πολύ υψηλή. • Η συσκευή απενεργοποιήθηκε για ένα χρονικό διάστημα. • Η πόρτα της συσκευής να μην είναι ερμητικά κλειστή. • Η πόρτα ανοίγει πολύ συχνά ή για μεγάλα χρονικά διαστήματα. • Η ρύθμιση της θερμοκρασίας είναι πολύ χαμηλή. • Το λάστιχο της πόρτας είναι βρώμικο, φθαρμένο, με ρωγμές ή δεν ταιριάζει. • Η απαιτούμενη κυκλοφορία του αέρα δεν είναι εγγυημένη. • Το εσωτερικό είναι καλυμμένο με πάγο. 	<ul style="list-style-type: none"> • Είναι φυσιολογικό η συσκευή να λειτουργεί περισσότερο. • Κανονικά, χρειάζονται 8 έως 12 ώρες για να κρυώσει εντελώς η συσκευή. • Κλείστε την πόρτα και βεβαιωθείτε ότι η συσκευή βρίσκεται σε επίπεδη επιφάνεια και ότι δεν υπάρχει τροφή ή δοχείο που να μπλοκάρει την πόρτα. • Μην ανοίγετε την πόρτα πολύ συχνά. • Ρυθμίστε τη θερμοκρασία ψηλότερα μέχρι να ληφθεί μια ικανοποιητική θερμοκρασία. Χρειάζονται 24 ώρες για να σταθεροποιηθεί η θερμοκρασία. • Καθαρίστε το λάστιχο της πόρτας ή αντικαταστήστε το από την εξυπηρέτηση πελατών. • Εξασφαλίστε επαρκή αερισμό. • Ξεπαγώστε τη συσκευή.
Η συσκευή κάνει αφύσικους ήχους.	<ul style="list-style-type: none"> • Η συσκευή δεν βρίσκεται σε επίπεδο έδαφος. • Η συσκευή αγγίζει ένα αντικείμενο κοντά της. • Η συσκευή στέκεται σε ξύλινο πάτωμα ή κοντά σε ξύλινους τοίχους. 	<ul style="list-style-type: none"> • Ισορροπήστε τη συσκευή. • Αφαιρέστε τα αντικείμενα γύρω από τη συσκευή. • Το ξύλο ενισχύει τον ήχο. Τοποθετήστε τη συσκευή σε κάποιο άλλο σημείο.
Η συσκευή κάνει έναν ήχο κρότου	<ul style="list-style-type: none"> • Αυτό είναι φυσιολογικό. Προκαλείται από την ενεργοποίησή ή απενεργοποίηση της μονάδας ψύξης. 	<ul style="list-style-type: none"> • -

Πρόβλημα	Πιθανή αιτία	Πιθανή λύση
Ένας ελαφρύς ήχος πρέπει να ακούγεται παρόμοιος με αυτόν του ρέοντος νερού.	<ul style="list-style-type: none"> Αυτό είναι φυσιολογικό. 	<ul style="list-style-type: none"> -
Η συσκευή κάνει έναν ήχο μοτέρ	<ul style="list-style-type: none"> Η μονάδα ψύξης μόλις ενεργοποιήθηκε από μόνη της. Αυτό είναι φυσιολογικό 	<ul style="list-style-type: none"> -
Δεν υπάρχει αρκετή ψύξη στο εσωτερικό της συσκευής.	<ul style="list-style-type: none"> Η θερμοκρασία είναι πολύ υψηλή. Έχουν αποθηκευτεί προϊόντα που είναι πολύ ζεστά. Έχει αποθηκευτεί πάρα πολύ φαγητό ταυτόχρονα. Τα αγαθά είναι πολύ κοντά το ένα στο άλλο. Η πόρτα δεν είναι καλά κλειστή. Η πόρτα ανοίγει πολύ συχνά ή για μεγάλα χρονικά διαστήματα. 	<ul style="list-style-type: none"> Επαναφέρετε τη θερμοκρασία. Πάντα να ψύχετε τα αγαθά πριν τα αποθηκεύετε. Να αποθηκεύετε πάντα μικρές ποσότητες τροφίμων. Αφήστε ένα κενό μεταξύ πολλών τροφίμων που επιτρέπουν τη ροή του αέρα. Κλείστε την πόρτα. Μην ανοίγετε την πόρτα πολύ συχνά.
Υπάρχει αρκετή ψύξη στο εσωτερικό της συσκευής.	<ul style="list-style-type: none"> Η θερμοκρασία είναι πολύ χαμηλή. Η λειτουργία Fast-freezing είναι ενεργοποιημένη ή λειτουργεί για πολύ καιρό. 	<ul style="list-style-type: none"> Επαναφέρετε τη θερμοκρασία. Απενεργοποιήστε τη λειτουργία Fast-freezing.
Συσσώρευση υγρασίας στην επιφάνεια της συσκευής.	<ul style="list-style-type: none"> Το κλίμα είναι πολύ ζεστό και πολύ υγρό. 	<ul style="list-style-type: none"> Αυτό είναι φυσιολογικό σε υγρό κλίμα και θα αλλάξει όταν μειώνεται η υγρασία. Σκουπίστε με ένα πανί.
Ισχυρός πάγος και παγετός στο διαμέρισμα του καταψύκτη.	<ul style="list-style-type: none"> Τα εμπορεύματα δεν είχαν συσκευαστεί επαρκώς. Η πόρτα δεν είναι καλά κλειστή. Η πόρτα ανοίγει πολύ συχνά ή για μεγάλα χρονικά διαστήματα. Το λάστιχο της πόρτας είναι βρώμικο, φθαρμένο, με ρωγμές ή δεν ταιριάζει. Κάτι στο εσωτερικό εμποδίζει το σωστό κλείσιμο της πόρτας. 	<ul style="list-style-type: none"> Πάντα να συσκευάζετε καλά τα προϊόντα. Κλείστε την πόρτα. Μην ανοίγετε την πόρτα πολύ συχνά. Καθαρίστε το λάστιχο της πόρτας ή αντικαταστήστε το από την εξυπηρέτηση πελατών. Επανατοποθετήστε τα ράφια, τα ράφια της πόρτας ή τα εσωτερικά δοχεία για να επιτρέψετε στο κλείσιμο της πόρτας.
Το σύστημα ψύξης δεν λειτουργεί.	<ul style="list-style-type: none"> Το βύσμα τροφοδοσίας δεν είναι συνδεδεμένο στην πρίζα. Η παροχή ρεύματος δεν είναι άθικτη. 	<ul style="list-style-type: none"> Συνδέστε την πρίζα. Ελέγξτε την παροχή ηλεκτρικού ρεύματος στο δωμάτιο. Καλέστε την τοπική εταιρεία ηλεκτρισμού!
Οι πλευρές του ντουλαπιού και του λάστιχου της πόρτας θερμαίνονται.	<ul style="list-style-type: none"> Αυτό είναι φυσιολογικό. 	<ul style="list-style-type: none"> -

Πρόβλημα	Πιθανή αιτία	Πιθανή λύση
Ακούγεται ένα σήμα συναγερμού.	<ul style="list-style-type: none"> • Η πόρτα είναι ανοιχτή • Η θερμοκρασία στο εσωτερικό του προϊόντος είναι πολύ υψηλή 	<ul style="list-style-type: none"> • Κλείστε την πόρτα ή απενεργοποιήστε το συναγερμό χειροκίνητα.
Η πόρτα είναι δύσκολο να ανοίξει.	<ul style="list-style-type: none"> • Μόλις η συσκευή λειτουργεί, υπάρχει εσωτερική αναρρόφηση. 	<ul style="list-style-type: none"> • Ανοίξτε απαλά το λάστιχο της πόρτας για να εισχωρήσει αέρας στη συσκευή.
Η πόρτα δεν μπορεί να κλείσει σωστά. Πάντα αφήνει ένα κενό.	<ul style="list-style-type: none"> • Λόγω της χαμηλής θερμοκρασίας των συσκευών, το λάστιχο της πόρτας μπορεί εύκολα να σκληρύνει και να παραμορφωθεί. 	<ul style="list-style-type: none"> • Χρησιμοποιήστε πιστολάκι μαλλιών ή βάλτε μια ζεστή πετσέτα στο σημείο που παραμορφώνεται το λάστιχο. Όταν η φλάντζα μαλακώσει ξανά, κλείστε την πόρτα και συμπίεστε την καλά.

Η ελάχιστη εγγύηση είναι: 2 χρόνια για τις χώρες της ΕΕ, 3 χρόνια για την Τουρκία, 1 χρόνο για το Ηνωμένο Βασίλειο, 1 χρόνο για τη Ρωσία, 3 χρόνια για τη Σουηδία, 2 χρόνια για τη Σερβία, 5 χρόνια για τη Νορβηγία, 1 χρόνο για το Μαρόκο, 6 μήνες για την Αλγερία, για την Τυνησία δεν απαιτείται νομική εγγύηση.

Θερμοστάτες, αισθητήρες θερμοκρασίας, πλακέτες τυπωμένων κυκλωμάτων και πηγές φωτός διατίθενται για επτά τουλάχιστον χρόνια μετά τη διάθεση της τελευταίας μονάδας του μοντέλου στην αγορά.

Λαβές πόρτας, μεντεσέδες πόρτας, δίσκοι και καλάθια διατίθενται για περίοδο τουλάχιστον επτά ετών και λάστιχα πόρτας για περίοδο τουλάχιστον 10 ετών μετά τη διάθεση της τελευταίας μονάδας του μοντέλου στην αγορά.

9.2 Διακοπή ρεύματος

Σε περίπτωση διακοπής ρεύματος, τα τρόφιμα πρέπει να παραμένουν με ασφάλεια κρύα και σε συνθήκες ψύξης για περίπου 18 ώρες. Ακολουθήστε αυτές τις συμβουλές κατά τη διάρκεια παρατεταμένης διακοπής ρεύματος, ειδικά το καλοκαίρι:

- ▶ Ανοίγετε την πόρτα όσο το δυνατόν λιγότερες φορές.
- ▶ Μην βάζετε επιπλέον τρόφιμα στον καταψύκτη κατά τη διάρκεια της διακοπής ρεύματος.
- ▶ Εάν δοθεί προηγούμενη ειδοποίηση για διακοπή ρεύματος και η διάρκεια της διακοπής είναι μεγαλύτερη από 15 ώρες, φτιάξτε λίγο πάγο και τοποθετήστε το σε ένα δοχείο στο πάνω μέρος του καταψύκτη.
- ▶ Καθώς η θερμοκρασία στον καταψύκτη θα αυξηθεί κατά τη διάρκεια της διακοπής ρεύματος ή άλλης βλάβης, η περίοδος αποθήκευσης και η βρώσιμη ποιότητα των τροφίμων θα μειωθούν. Οποιοδήποτε φαγητό αποψύχεται πρέπει να καταναλώνεται ή να μαγειρεύεται και να καταψύχεται (όταν επιτρέπεται αυτή η διαδικασία) λίγο μετά, για την αποφυγή κινδύνων για την υγεία.



Ειδοποίηση: Λειτουργία μνήμης κατά τη διακοπή ρεύματος

Μετά την αποκατάσταση του ρεύματος, η συσκευή συνεχίζει με τις ρυθμίσεις που είχαν ρυθμιστεί πριν από την διακοπή ρεύματος.

10.1 Αποσυσκευασία



ΠΡΟΕΙΔΟΠΟΙΗΣΗ!

- ▶ Η συσκευή είναι βαριά. Πάντοτε θα πρέπει να χειρίζονται τη συσκευή δύο άτομα τουλάχιστον.
- ▶ Κρατήστε όλα τα υλικά συσκευασίας μακριά από τα παιδιά και απορρίψτε τα με φιλικό προς το περιβάλλον τρόπο.
- ▶ Βγάλε τη συσκευή από τη συσκευασία.
- ▶ Αφαιρέστε όλα τα υλικά συσκευασίας.

10.2 Περιβαλλοντικές συνθήκες

Η θερμοκρασία δωματίου πρέπει να είναι πάντα μεταξύ 18 °C και 43 °C, καθώς μπορεί να επηρεάσει τη θερμοκρασία στο εσωτερικό της συσκευής και την κατανάλωση ενέργειας της. Μην εγκαθιστάτε τη συσκευή κοντά σε άλλες συσκευές που εκπέμπουν θερμότητα (φούρνοι, ψυγεία) χωρίς να υπάρχει μόνωση.

10.3 Απαιτήσεις χώρου

Απαιτούμενος χώρος για το άνοιγμα της πόρτας (Εικ. 10.3):

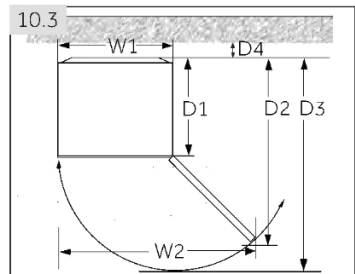

Πλάτος σε mm		Βάθος σε mm			Απόσταση από τοίχο σε mm
W1	W2	D1	D2	D3	D4
595	930	600	1133	1217	100

Αυτή η συσκευή δεν προορίζεται να χρησιμοποιηθεί ως εντοιχισμένη συσκευή.

10.4 Διατομή αερισμού

Για να επιτευχθεί επαρκής αερισμός της συσκευής για λόγους ασφαλείας, πρέπει να τηρούνται οι πληροφορίες των απαιτούμενων διατομών αερισμού (Εικ. 10.4).

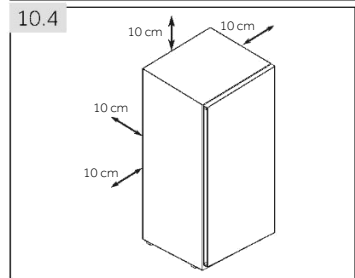

10.5 Ευθυγράμμιση της συσκευής

Η συσκευή πρέπει να τοποθετηθεί σε **επίπεδη** και στερεή επιφάνεια. Εάν η συσκευή είναι τοποθετημένη σε βάση, πρέπει να χρησιμοποιούνται ισχυρά και πυρίμαχα υλικά. Μη χρησιμοποιείτε ποτέ το αφρώδες υλικό συσκευασίας ως βάση.

1. Γείρετε τη συσκευή ελαφρώς προς τα πίσω (Εικ. 10.5).
2. Ρυθμίστε τα πόδια στο επιθυμητό επίπεδο.
3. Η σταθερότητα μπορεί να ελεγχθεί με εναλλάξ χτύπημα στις διαγώνιους. Μια ελαφριά ταλάντευση θα πρέπει να είναι η ίδια και προς τις δύο κατευθύνσεις. Διαφορετικά το πλαίσιο μπορεί να στρεβλώσει, και το αποτέλεσμα μπορεί να είναι πιθανές διαρροές από τα λάστιχα της πόρτας. Μια χαμηλή κλίση προς τα πίσω διευκολύνει το κλείσιμο της πόρτας.

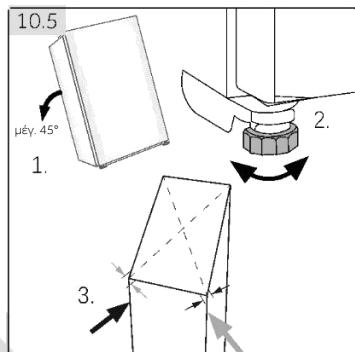

10.6 Χρήση ρυθμιζόμενων ποδιών

Εάν ο καταψύκτης είναι ασταθής, τα πόδια μπορούν να ρυθμιστούν: Περιστρέψτε τα ρυθμιζόμενα πόδια σύμφωνα με την κατεύθυνση του βέλους (Εικ. 10.6) για να τα γυρίσετε προς τα πάνω ή προς τα κάτω:

- ▶ Η περιστροφή των ποδιών δεξιόστροφα ανυψώνει τη συσκευή.
- ▶ Περιστρέφοντας τα πόδια αριστερόστροφα την χαμηλώνει.

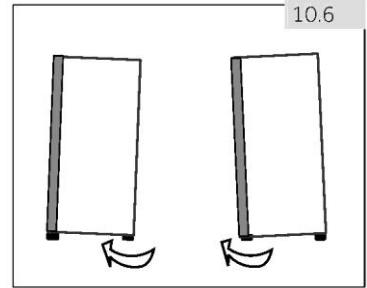

10.7 Χρόνος αναμονής

Το λάδι λίπανσης χωρίς συντήρηση βρίσκεται στην κάψουλα του συμπιεστή. Αυτό το λάδι μπορεί να περάσει από το κλειστό σύστημα σωλήνων κατά τη διάρκεια της κεκλιμένης μεταφοράς. Πριν συνδέσετε τη συσκευή στην παροχή ρεύματος θα πρέπει να περιμένετε 6 ώρες (Εικ. 10.7) έτσι ώστε το λάδι να επιστρέψει στην κάψουλα.

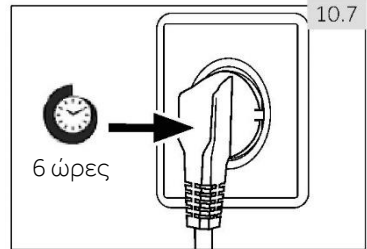

10.8 Ηλεκτρική σύνδεση

Πριν από κάθε σύνδεση ελέγξτε αν:

- ▶ η τροφοδοσία ρεύματος, η πρίζα και η ασφάλεια είναι κατάλληλα σύμφωνα με το ταμπελάκι χαρακτηριστικών.
- ▶ η πρίζα είναι γειωμένη και δεν υπάρχει πολλαπλή πρίζα ή επέκταση.
- ▶ το βύσμα τροφοδοσίας και η πρίζα είναι σύμφωνα με.

Συνδέστε το βύσμα σε μια σωστά εγκατεστημένη οικιακή πρίζα.



ΠΡΟΕΙΔΟΠΟΙΗΣΗ!

Για να αποφύγετε τους κινδύνους, ένα κατεστραμμένο καλώδιο τροφοδοσίας πρέπει να αντικατασταθεί από την εξυπηρέτηση πελατών (βλ. κάρτα εγγύησης).

10.9 Αντιστρεψιμότητα πόρτας

Πριν συνδέσετε τη συσκευή στην τροφοδοσία ρεύματος, θα πρέπει να ελέγξετε εάν το άνοιγμα της πόρτας πρέπει να αλλάξει από δεξιά (όπως παραδίδεται) προς τα αριστερά, εάν αυτό απαιτείται από τη θέση εγκατάστασης και τη χρηστικότητα.



ΠΡΟΕΙΔΟΠΟΙΗΣΗ!

- ▶ Η συσκευή είναι βαριά. Χρειάζεστε δύο άτομα για να πραγματοποιήσετε την αντιστρεψιμότητα της πόρτας.
- ▶ Πριν από οποιαδήποτε λειτουργία, αποσυνδέστε πρώτα τη συσκευή από την πρίζα.
- ▶ Μην γέρνετε τη συσκευή περισσότερο από 45° για να αποφύγετε ζημιά στο σύστημα ψύξης.

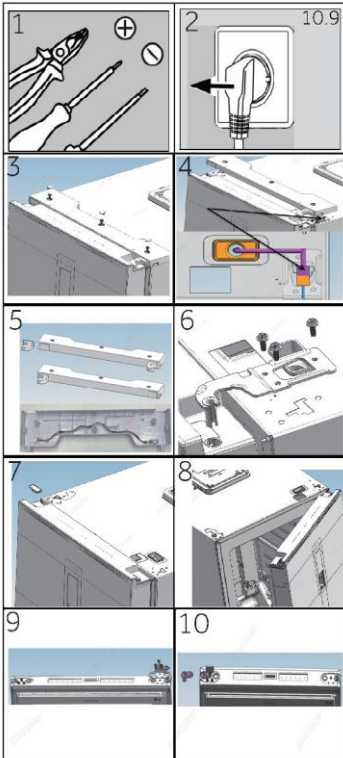

Βήματα συναρμολόγησης (Εικ. 10.9):

1. Παρέχετε τα απαραίτητα εργαλεία.
2. Αποσυνδέστε τη συσκευή από την πρίζα.
3. Αφαιρέστε το κάλυμμα της οπής βίδας, τα μπουλόνια και το κάλυμμα του μεντεσέ.
4. Αποσυνδέστε το καλώδιο σύνδεσης.
5. Βγάλτε το πάνω αριστερό κάλυμμα του μεντεσέ και το καλώδιο προέκτασης της πόρτας από το τσαντάκι, όπως φαίνεται στην εικόνα, επανατοποθετήστε το κάλυμμα του μεντεσέ και τοποθετήστε το καλώδιο προέκτασης στην υποδοχή καλωδίωσης του καλύμματος του μεντεσέ.
6. Αφαιρέστε τις βίδες και τον μεντεσέ.
7. Αφαιρέστε το κάλυμμα στην πόρτα. Αφαιρέστε το κάλυμμα του τσεκουριού στην πόρτα.
8. Ανοίξτε και αφαιρέστε την πόρτα.
9. Γυρίστε την πόρτα ανάποδα, αφαιρέστε τις 3 βίδες στο κάτω μέρος της πόρτας. Αφαιρέστε τις 3 βίδες, το στοπ της πόρτας και το χιτώνιο του άξονα ανύψωσης στο κάτω μέρος της πόρτας.
10. Βγάλτε το χιτώνιο του άξονα ανύψωσης από το τσαντάκι.
Στερεώστε το στοπ ανύψωσης, το στοπ πόρτας και 3 βίδες στην αριστερή πλευρά της πόρτας.

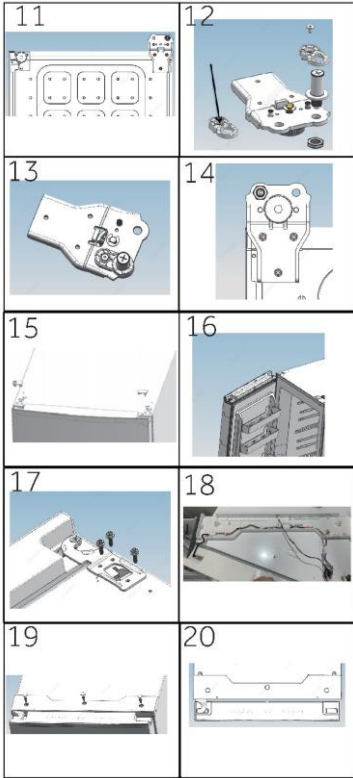

11. Γέρνετε ελαφρώς προς τα πίσω το επίπλο, αφαιρέστε 3 βίδες και στη συνέχεια τον κάτω μεντεσέ.
12. Βγάλτε το χιτώνιο του άξονα ανύψωσης από το τσαντάκι. Αφαιρέστε 2 μπουλόνια, αφαιρέστε το χιτώνιο του άξονα ανύψωσης και τον άξονα ανύψωσης
13. Τοποθετήστε το χιτώνιο του άξονα ανύψωσης και τον άξονα ανύψωσης στην αριστερή οπή και ασφαλίστε 2 μπουλόνια. (Προσθέτοντας λιπαντικό λάδι στον άξονα)
14. Στερεώστε τον μεντεσέ στην αντίθετη θέση του επίπλου με 3 βίδες.
15. Στην απέναντι πλευρά της πόρτας, τραβήξτε το καλώδιο σύνδεσης στην αριστερή πλευρά και περάστε το μέσα από το κάλυμμα του άξονα από το βήμα 5, τοποθετήστε το κάλυμμα του άξονα. Τοποθετήστε το κάλυμμα της οπής στη δεξιά πλευρά.
16. Τοποθετήστε την πόρτα.
17. Στερεώστε τον επάνω δεξιό μεντεσέ με 3 βίδες. (Προσθέστε λιπαντικό λάδι στον επάνω μεντεσέ πριν την τοποθέτηση)
18. Συνδέστε την πλεξούδα καλωδίων όπως φαίνεται στην εικόνα
19. Τοποθετήστε το συναρμολογημένο, στο βήμα 5, κάλυμμα μεντεσέ, ασφαλίστε τις τρεις βίδες και τα καλύμματα των οπών βιδών
20. Τελειώσατε.

10.10 Μετακίνηση παγομηχανής

(Η παγομηχανή μπορεί να αλλάξει θέση ανάλογα με τη χρήση του χρήστη)

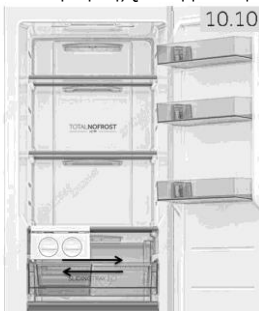

Προκειμένου να προστατευθεί η παγομηχανή από ζημιές κατά τη μεταφορά, είναι εγκατεστημένη στην πλευρά του μεντεσέ και οι πελάτες μπορούν να τη χρησιμοποιήσουν σύμφωνα με τις δικές τους ανάγκες. Κινητή θέση παγομηχανής (Εικ. 10.9):

Συνιστάται η τοποθέτηση της παγομηχανής και στις δύο πλευρές. Εάν τοποθετηθεί στη μεσαία θέση, μπορεί να μειώσει την απόδοση της παρασκευής πάγου

11.1 Δελτίο προϊόντος σύμφωνα με τον κανονισμό ΕΕ υπ' αριθ. 2019/2016

Εμπορικό σήμα	Haier				
Αναγνωριστικό μοντέλου	H4F 306*DH1	H4F 272*DH1	H4F 272*EH1	H4F 226*DH1	H4F 226*EH1
Κατηγορία του μοντέλου	Όρθιος καταψύκτης				
Κατηγορία ενεργειακής απόδοσης	D	D	E	D	E
Ετήσια κατανάλωση ενέργειας (kWh/έτος) ¹⁾	204	197	247	184	230
Όγκος αποθήκευσης ψύξης (L)	Δεν εφαρμόζεται				
Όγκος αποθήκευσης κατάψυξης (L)**	301	276		226	
Αξιολόγηση με αστέρια	****				
Θερμοκρασία άλλων διαμερισμάτων >14 °C	Δεν εφαρμόζεται				
Σύστημα Frostfree	ναι				
Ασφάλεια κατά τη διακοπή ρεύματος (ώρες)	12	12	11	11	12
Χωρητικότητα καταψύκτη (κιλά/24 ώρες)	20	20	16	18	14
Κλιματική κλάση Αυτή η συσκευή προορίζεται να χρησιμοποιηθεί σε θερμοκρασία περιβάλλοντος μεταξύ 10°C και 43°C	SN-T				
Εκπομπές αερομεταφερόμενου ακουστικού θορύβου (dB(A)re 1pW)	37				
Τύπος κατασκευής	Αυτόνομη ελεύθερη τοποθέτηση				

¹⁾ με βάση τα τυπικά αποτελέσματα των δοκιμών για 24 ώρες. Η πραγματική κατανάλωση ενέργειας εξαρτάται από τον τρόπο χρήσης της συσκευής και από τη θέση που βρίσκεται. Όσον αφορά τις λεπτομέρειες των προδιαγραφών, συμβουλευτείτε την πινακίδα ονομαστικών στοιχείων και την ενεργειακή ετικέτα στο εσωτερικό του προϊόντος.

Αυτή η συσκευή προορίζεται να χρησιμοποιηθεί σε θερμοκρασία περιβάλλοντος όπως υποδεικνύεται παρακάτω:

SN	+10°C~+32°C
N	+ 16°C~+32°C
ST	+ 16°C~+38°C
T	+16°C~+43°C

11.2 Πρόσθετα τεχνικά στοιχεία

Τάση / Συχνότητα	220-240V ~/ 50Hz
Ονομαστικό ρεύμα (A)H4F306/272/226*DH1	1,5
Ονομαστικό ρεύμα (A)H4F272/226*EH1	0,8
Ψυκτικό	R600a
Διαστάσεις (Υ/Π/Β σε cm) H4F306*DH1	190/59,5/69
Διαστάσεις (Υ/Π/Β σε cm) H4F272*(D/E)H1	177,5/59,5/69
Διαστάσεις (Υ/Π/Β σε cm) H4F226*(D/E)H1	153,5/59,5/69
Ισχύς φωτισμού/τάση φωτισμού	1,5W/ DC 12V

11.3 Πρότυπα και οδηγίες



Αυτό το προϊόν πληροί τις απαιτήσεις όλων των εφαρμοστέων οδηγιών της ΕΚ με τα αντίστοιχα εναρμονισμένα πρότυπα, τα οποία προβλέπονται για την σήμανση CE.

Συνιστούμε την Εξυπηρέτηση Πελατών της Haier και τη χρήση γνήσιων ανταλλακτικών. Εάν έχετε κάποιο πρόβλημα με τη συσκευή σας, ελέγξτε πρώτα την ενότητα ΑΝΤΙΜΕΤΩΠΙΣΗ ΠΡΟΒΛΗΜΑΤΩΝ

Εάν δεν μπορείτε να βρείτε μια λύση εκεί, επικοινωνήστε

- ▶ με τον τοπικό σας αντιπρόσωπο ή
- ▶ την περιοχή Service & Support στην ηλεκτρονική διεύθυνση www.haier.com, όπου μπορείτε να βρείτε αριθμούς τηλεφώνου και συχνές ερωτήσεις και όπου μπορείτε να ανοίξετε ένα αίτημα συντήρησης.

Για να επικοινωνήσετε με την Υπηρεσία μας, βεβαιωθείτε ότι έχετε τα ακόλουθα δεδομένα διαθέσιμα.

Οι πληροφορίες μπορείτε να βρείτε στην πινακίδα αξιολόγησης.

Μοντέλο _____ Σειριακός αρ. _____

Επίσης, ελέγξτε την Κάρτα Εγγύησης που παρέχεται με το προϊόν σε περίπτωση εγγύησης.

Για γενικές επιχειρηματικές ερωτήσεις, βρείτε τις διευθύνσεις μας στην Ευρώπη παρακάτω:

Ευρωπαϊκές διευθύνσεις Haier			
Χώρα*	Ταχυδρομική διεύθυνση	Χώρα*	Ταχυδρομική διεύθυνση
Ιταλία	Haier Europe Trading SRL Via De Cristoforis, 12 21100 Varese ITALY	Γαλλία	Haier France SAS 3-5 rue des Graviers 92200 Neuilly sur Seine FRANCE
Ισπανία Πορτογαλία	Haier Iberia SL Pg. Garcia Faria, 49-51 08019 Barcelona SPAIN	Βέλγιο-FR Βέλγιο-NL Ολλανδία Λουξεμβούργο	Haier Benelux SA Anderlecht Route de Lennik 451 BELGIUM
Γερμανία Αυστρία	Haier Deutschland GmbH Hewlett-Packard-Str. 4 D-61352 Bad Homburg GERMANY	Πολωνία Τσεχία Ουγγαρία Ελλάδα Ρουμανία Ρωσία	Haier Poland Sp. zo.o. Al. Jerozolimskie 181B 02-222 Warszawa POLAND
Ηνωμένο Βασίλειο	Haier Appliances UK Co.Ltd. One Crown Square Church Street East Woking, Surrey, GU21 6HR UK		

* Για περισσότερες πληροφορίες ανατρέξτε στη διεύθυνση www.haier.com



Haier



Manual de usuario

Congelador vertical

H4F306*DH1

H4F272*DH1

H4F272*EH1

H4F226*DH1

H4F226*EH1

*-Código de color

ES

Haier

Gracias por comprar un producto Haier.

Lea atentamente estas instrucciones antes de utilizar este electrodoméstico. Estas instrucciones contienen información importante que le ayudará a sacar el máximo provecho del electrodoméstico y a garantizar una instalación, uso y mantenimiento seguros y adecuados.

Guarde este manual en un lugar seguro para poder consultarlo en cualquier momento y garantizar un uso seguro y adecuado del electrodoméstico.

Si vende este electrodoméstico, lo dona o lo deja al mudarse, asegúrese de entregar también este manual para que el nuevo propietario pueda familiarizarse con el electrodoméstico y las advertencias de seguridad.



Leyenda

Información general y consejos



Advertencia: Información de seguridad importante



Información medioambiental



Eliminación

Ayude a proteger el medio ambiente y la salud humana. Tire el embalaje en los contenedores correspondientes para reciclarlo. Ayude a reciclar los residuos de aparatos eléctricos y electrónicos. No deseche los aparatos marcados con este símbolo en la basura doméstica. Lleve el producto a su centro de reciclaje local o póngase en contacto con su oficina municipal.



Advertencia

¡Peligro de lesiones o asfixia!

Los refrigerantes y gases deben ser eliminados de forma profesional. Asegúrese de que la tubería del circuito refrigerante no está dañada antes de desecharla adecuadamente. Desconecte el electrodoméstico de la red eléctrica. Corte el cable de red y deséchelo. Retire la puerta, el cierre de la puerta y las juntas para evitar que niños y animales domésticos queden encerrados en el aparato.

1 - Seguridad	4
2 - Uso previsto	8
3 - Descripción del producto	9
4 - Panel de control	10
5 - Uso	11
6 - Consejos de ahorro de energía	14
7 - Equipo	14
8 - Cuidado y limpieza	15
9 - Solución de problemas	19
10 - Instalación	22
11 - Datos técnicos	26
12 - Atención al cliente	27

Antes de encender el electrodoméstico por primera vez, lea las siguientes instrucciones de seguridad:



¡ADVERTENCIA!

Antes del primer uso

- ▶ Asegúrese de que no haya daños causados por el transporte.
- ▶ Retire todo el embalaje y manténgalo fuera del alcance de los niños.
- ▶ Espere al menos seis horas antes de instalar el electrodoméstico para asegurarse de que el circuito refrigerante sea totalmente eficiente.
- ▶ Este electrodoméstico pesa mucho: manipúlelo con la ayuda de otra persona.

Instalación

- ▶ Este electrodoméstico debe colocarse en un lugar bien ventilado. Asegúrese de dejar un espacio libre de al menos 10 cm por encima y alrededor del electrodoméstico.
- ▶ No tape los orificios de ventilación.
- ▶ No coloque el electrodoméstico en un área húmeda o en un lugar donde pueda recibir salpicaduras de agua. Limpie y seque las salpicaduras y manchas con un paño suave y limpio.
- ▶ No instale el electrodoméstico bajo la luz directa del sol o cerca de fuentes de calor (p. ej.: fogones, estufas...).
- ▶ Instale y nivele el electrodoméstico en un lugar adecuado para su tamaño y uso.
- ▶ No obstruya las aberturas de ventilación del armazón del electrodoméstico o de la estructura integrada.
- ▶ Asegúrese de que la información eléctrica de la placa de características técnicas coincida con la fuente de alimentación. Si no es así, póngase en contacto con un electricista.
- ▶ Este electrodoméstico funciona mediante una fuente de alimentación de 220-240 V CA/50 Hz. Una fluctuación anormal del voltaje puede provocar que el electrodoméstico no se ponga en marcha o que se dañe el control de temperatura o el compresor, o que se oiga un ruido anormal durante el funcionamiento. En tal caso, se deberá instalar un regulador automático.
- ▶ Utilice una toma de corriente independiente puesta a tierra como fuente de alimentación, que sea de fácil acceso durante la limpieza. Este electrodoméstico debe conectarse a tierra.
- ▶ **Solo para el Reino Unido:** El cable de alimentación de este electrodoméstico está equipado con un enchufe de 3 cables (a tierra) que se ajusta a una toma de corriente estándar de 3 cables (a tierra). No corte ni desmonte nunca la tercera clavija (toma de tierra). Una vez instalado el aparato, el enchufe debe ser accesible.

- ▶ No utilice adaptadores de múltiples contactos ni cables de extensión.
- ▶ Asegúrese de que el cable de alimentación no quede aprisionado por el congelador. No oprima el cable de alimentación.
- ▶ No dañe el circuito del refrigerante.



¡ADVERTENCIA!

Uso diario

- ▶ Este electrodoméstico puede ser utilizado por niños a partir de 8 años y por personas con capacidades físicas, sensoriales o mentales reducidas, o sin experiencia o conocimientos previos, siempre y cuando lo hagan bajo supervisión, hayan recibido las instrucciones necesarias para un uso seguro y comprendan los riesgos que esto implica.
- ▶ Mantenga alejados del electrodoméstico a los niños menores de 3 años a menos que estén constantemente supervisados.
- ▶ Los niños no deben jugar con este electrodoméstico.
- ▶ Si se filtra gas refrigerante u otro gas inflamable en las proximidades del electrodoméstico, apague la válvula del gas filtrado, abra las puertas y ventanas y no desconecte un enchufe en el cable de alimentación del congelador o cualquier otro electrodoméstico.
- ▶ Tenga en cuenta que el electrodoméstico está configurado para funcionar en un intervalo de temperatura ambiente específico de entre 10 y 43 °C. El electrodoméstico no puede funcionar correctamente si se deja durante mucho tiempo a una temperatura superior o inferior al intervalo indicado.
- ▶ No coloque artículos inestables (objetos pesados, recipientes llenos de agua) en la parte superior del congelador, a fin de evitar lesiones personales causadas por caídas o descargas eléctricas causadas por el contacto con el agua.
- ▶ Abra y cierre las puertas solamente usando las asas. El hueco entre las puertas y entre las puertas y el armario es muy estrecho. No ponga las manos en estas áreas para evitar pillarse los dedos. Abra o cierre las puertas del congelador solo cuando no haya niños dentro del área de movimiento de la puerta.
- ▶ No almacene ni utilice elementos inflamables, explosivos o corrosivos en el electrodoméstico ni cerca de él.
- ▶ No guarde medicamentos, bacterias ni agentes químicos en el electrodoméstico. Este aparato es un electrodoméstico. No se recomienda almacenar materiales que requieran temperaturas extremas.
- ▶ En modo refrigeración sin compartimento de 4 estrellas: este aparato de refrigeración no es adecuado para congelar alimentos; en modo congelación con compartimento de 4 estrellas: este aparato de

congelación no es adecuado para refrigerar alimentos.

- ▶ Nunca almacene líquidos en botellas o latas (aparte de bebidas de alto grado alcohólico), especialmente las bebidas carbonatadas, en el congelador, ya que se romperían durante la congelación.
- ▶ Compruebe el estado de los alimentos si se ha producido un calentamiento en el congelador.
- ▶ No ajuste una temperatura demasiado baja sin necesidad en el compartimento congelador. Atención: las botellas pueden estallar.



¡ADVERTENCIA!

Uso diario

- ▶ No toque los productos congelados con las manos mojadas (use guantes). Sobre todo, no coma hielo inmediatamente después de haberlo sacado del congelador. Existe el riesgo de congelación o de formación de ampollas. **PRIMEROS AUXILIOS:** poner inmediatamente bajo el grifo de agua fría. ¡No tirar!
- ▶ No toque la superficie interior del congelador cuando esté en funcionamiento, especialmente con las manos mojadas. Sus manos pueden congelarse en la superficie.
- ▶ Desenchufe el electrodoméstico en caso de interrupción del suministro eléctrico o antes de limpiarlo. Deje pasar al menos 5 minutos antes de reiniciar el electrodoméstico, ya que el arranque frecuente puede dañar el compresor.
- ▶ No deben utilizarse dispositivos eléctricos dentro de los compartimentos para alimentos del electrodoméstico, salvo que sean del tipo recomendado por el fabricante.
- ▶ Si las bombillas están dañadas, deben ser sustituidas por el fabricante o por la persona competente del servicio de mantenimiento especificado.



Mantenimiento/limpieza

- ▶ Asegúrese de que los niños están bajo supervisión si realizan tareas de limpieza y mantenimiento.
- ▶ Desconecte el electrodoméstico de la red eléctrica antes de realizar cualquier mantenimiento rutinario. Deje pasar al menos 5 minutos antes de reiniciar el electrodoméstico, ya que el arranque frecuente puede dañar el compresor.
- ▶ Cuando desenchufe el electrodoméstico, hágalo por la clavija, no por el cable.
- ▶ No raspe la escarcha y el hielo con objetos afilados. No utilice aerosoles, calentadores eléctricos como secadores de pelo, limpiadores a vapor u

otras fuentes de calor para evitar dañar las piezas de plástico.

- ▶ No utilice dispositivos mecánicos ni otros equipos para acelerar el proceso de descongelación, salvo aquellos recomendados por el fabricante.
- ▶ No rocíe ni pulverice el electrodoméstico durante la limpieza.
- ▶ No use agua pulverizada o vapor para limpiar el electrodoméstico.
- ▶ Si el cable de alimentación está dañado, debe ser sustituido por el fabricante, por su servicio técnico o por cualquier profesional cualificado similar para evitar riesgos.
- ▶ No intente reparar, desmontar o modificar este electrodoméstico por su cuenta. En caso de reparación, póngase en contacto con nuestro servicio de atención al cliente.

Información sobre el gas refrigerante



¡ADVERTENCIA!

Este electrodoméstico contiene el refrigerante inflamable ISOBUTANO (R600a). Asegúrese de no dañar el circuito refrigerante durante el transporte o la instalación. La fuga de refrigerante puede causar lesiones oculares o incendios. Si se produce algún daño, manténgase alejado de llamas abiertas, ventile bien la habitación y no conecte o desconecte los cables de alimentación de este ni de cualquier otro electrodoméstico. Informe al servicio de atención al cliente.

En caso de que los ojos entren en contacto con el refrigerante, enjuáguelos inmediatamente con agua corriente y llame inmediatamente a un oftalmólogo.



¡ADVERTENCIA!

- ▶ Cabe tener cuidado para evitar causar un incendio prendiendo material inflamable.
- ▶ ADVERTENCIA: Al posicionar el electrodoméstico, asegúrese de que el cable de alimentación no está atrapado o dañado.
- ▶ ADVERTENCIA: No coloque múltiples tomas de corriente portátiles ni fuentes de alimentación portátiles en la parte trasera del electrodoméstico.
- ▶ No conserve en este electrodoméstico sustancias explosivas, como aerosoles con propelentes inflamables.
- ▶ Debido a que en el congelador se utilizan refrigerantes inflamables, tenga cuidado al instalar, manipular, reparar y reciclar el aparato.
- ▶ Póngase en contacto con el servicio técnico para desechar el aparato, ya que se ha utilizado gas inflamable.

2.1 Uso previsto

Este aparato está diseñado para su uso doméstico y para aplicaciones similares, tales como:

- Cocinas para personal de tiendas, oficinas y otros entornos de trabajo.
- Granjas y uso por clientes de hoteles, moteles y otros entornos de tipo residencial.
- Entornos tipo pensión.
- Catering y aplicaciones similares no minoristas.

Este electrodoméstico está diseñado para congelar alimentos. Ha sido diseñado exclusivamente para su uso en interiores de viviendas secas. No está destinado a un uso comercial o industrial. A petición, este electrodoméstico puede ser utilizado como compartimento de alimentos frescos.

No se permite realizar cambios o modificaciones en el electrodoméstico. Un uso no previsto puede causar riesgos y la pérdida de los derechos de reclamación por garantía.

2.2 Accesorios

Verifique los accesorios y la documentación según la siguiente lista:

2.2



Etiqueta energética



Tarjeta de garantía



Guía rápida de conectividad



Manual de usuario



Cable de extensión de la puerta



Bisagra superior izquierda para reversibilidad de la puerta

Tapa de la bisagra superior izquierda

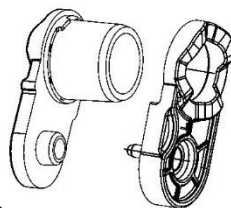

Tapas del eje



Aviso: Diferencias

Debido a cambios técnicos y a las diferencias entre modelos, algunas de las ilustraciones de este manual pueden diferir de su modelo.

Imagen del electrodoméstico (Fig. 3)

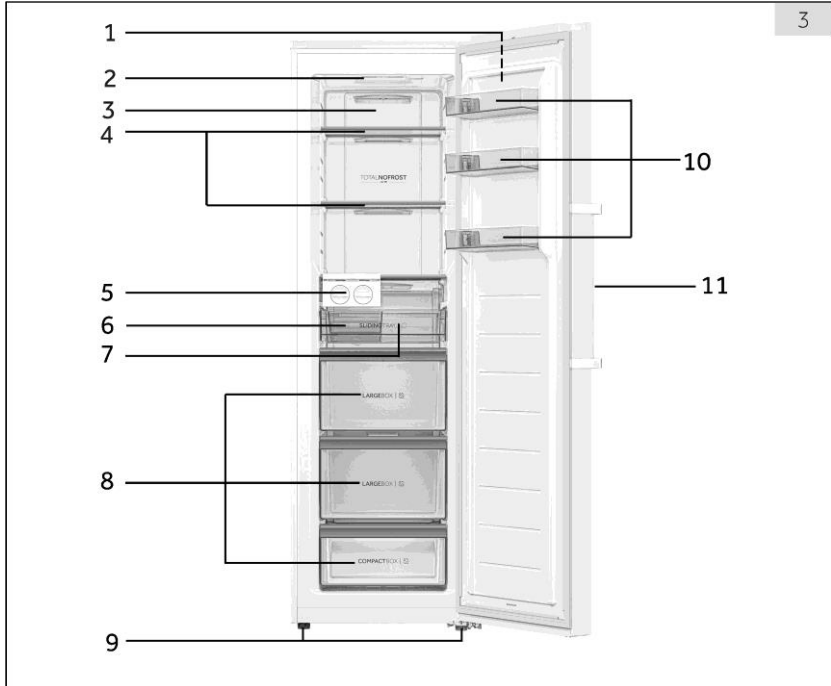

- | | |
|----------------------------------|----------------------------------|
| 1 Panel de control | 7 Bandeja deslizante |
| 2 Iluminación LED | 8 Cajones |
| 3 Conducto de aire | 9 Patas ajustables |
| 4 Estantes de cristal | 10 Estantes de puerta extraíbles |
| 5 Montaje de la máquina de hielo | 11 Manilla de la puerta: |
| 6 Receptor de hielo | |

Nota: Este producto contiene una fuente de luz de clase de eficiencia energética <G>

Nota: Componentes 5/6/7 disponibles para H4F306/272/226*DH1.
 H4F272/226*EH1 tiene cuatro cajones, sin componentes 5/6/7.
 H4F226 sin componentes 10

Panel de control (Fig. 4)

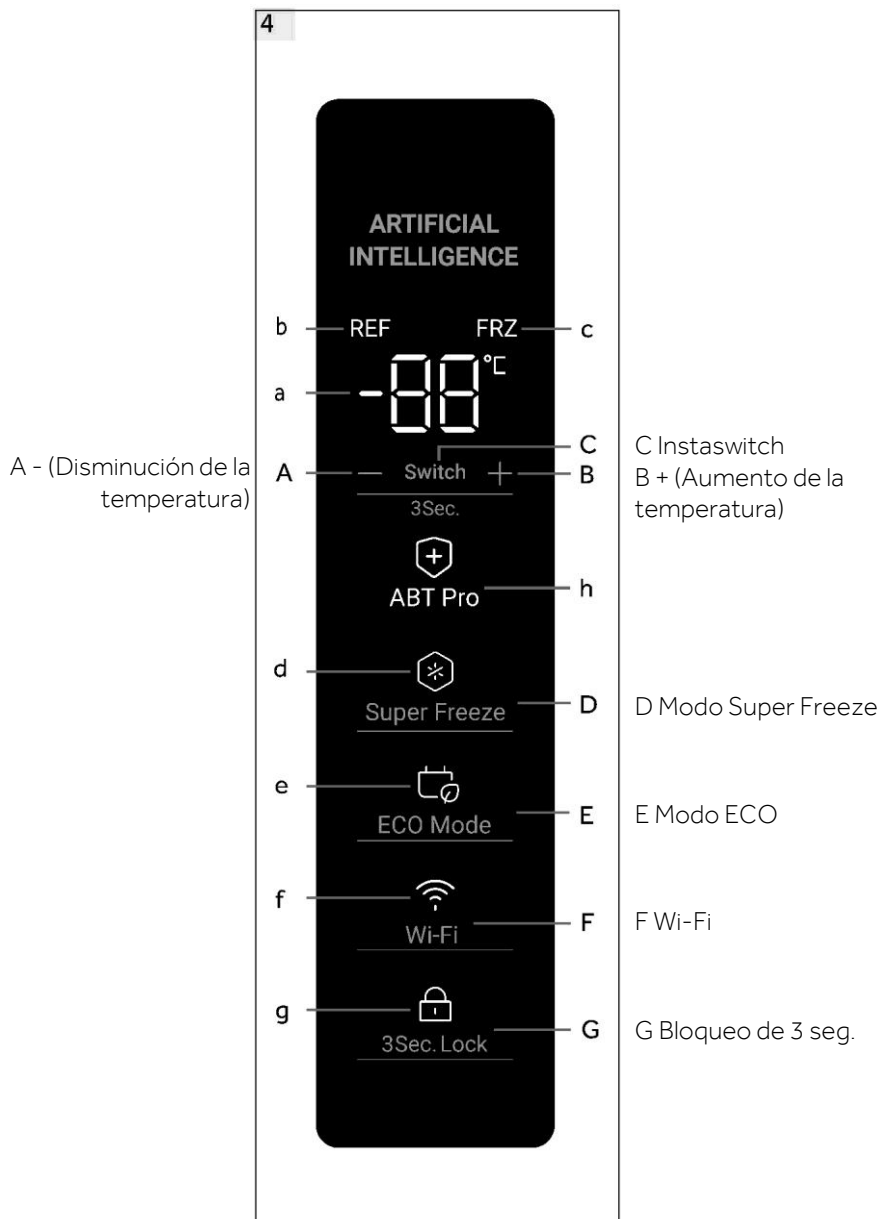

5.1 Antes del primer uso

- ▶ Retire todo el material de embalaje, manténgalo fuera del alcance de los niños y deséchelo de forma respetuosa con el medio ambiente.
- ▶ Limpie el interior y el exterior del electrodoméstico con agua y un detergente suave antes de introducir cualquier alimento en él.
- ▶ Después de nivelar y limpiar el electrodoméstico, espere al menos 6 horas antes de conectarlo a la fuente de alimentación. Ver sección INSTALACIÓN.
- ▶ Enfíe previamente los compartimentos durante 2 horas a altas temperaturas antes de llenarlos de alimentos. Para ello, ajuste una temperatura inferior a -20°C .

5.2 Encendido y apagado del aparato

El electrodoméstico se pondrá en marcha en cuanto se conecte a la fuente de alimentación.

- ▶ La temperatura del congelador se ajusta automáticamente a -18°C . Este es el ajuste recomendado y la temperatura ideal para productos congelados. Si lo desea, puede cambiar estas temperaturas manualmente. Consulte la sección AJUSTE DE LA TEMPERATURA.

Los indicadores (a-g) parpadearán una vez consecutivamente. Si se cierra la puerta, la pantalla se apaga después de 30 segundos. El bloqueo del panel podría estar activo.



Aviso: Ajustes preestablecidos

- ▶ El electrodoméstico está preestablecido a la temperatura recomendada de -18°C . En condiciones ambientales normales, no es necesario ajustar la temperatura.
- ▶ Cuando se enciende el electrodoméstico después de haberlo desconectado de la fuente de alimentación principal, alcanzar las temperaturas correctas puede tomar hasta 12 horas.

Vacíe el electrodoméstico antes de apagarlo. Para apagar el electrodoméstico, retire el cable de alimentación de la toma de corriente.

5.3 Modo de espera de la pantalla

Cuando la puerta está cerrada, la pantalla se apaga automáticamente después de 30 segundos sin haber realizado ninguna operación. La pantalla se bloquea automáticamente. Se enciende automáticamente al tocar cualquier botón o abrir la puerta.

5.4 Bloqueo y desbloqueo de la pantalla

Bloqueo automático

La pantalla se bloquea automáticamente después de unos 30 segundos sin haber realizado ninguna operación.

Bloqueo manual

Cuando la pantalla está desbloqueada, pulse "Bloqueo de 3 seg." (G) y manténgalo pulsado durante 3 segundos, después de oír un pitido, el indicador "Bloqueo de 3 seg." (g) se ilumina: la pantalla está bloqueada. Cuando la pantalla está bloqueada, pulse "Bloqueo de 3 seg." (G) y manténgalo pulsado durante 3 segundos, después de oír un pitido, el indicador "Bloqueo de 3 seg." (g) se apaga: la pantalla está desbloqueada.



Aviso: Bloqueo de la pantalla

Cuando la pantalla está bloqueada, se desactivan funciones como el ajuste de temperatura o Super Freeze. Cuando se intente la operación anterior, el indicador de bloqueo de 3 seg. parpadeará 3 veces para recordar que la pantalla está bloqueada.

5.5 Conmutador de modo de congelación/refrigeración

Cuando la pantalla está desbloqueada, pulsando "Switch" (C) durante 3 segundos, el congelador puede cambiar entre los modos congelación y refrigeración. En el modo congelación, el ajuste por defecto es de -18°C , el indicador "REF" (b) está apagado y el indicador "FRZ" (c) está encendido. En el modo refrigeración, el ajuste por defecto es de 4°C , el indicador "REF" (b) está encendido y el indicador "FRZ" (c) está apagado.

Hay una gran diferencia de temperatura entre los modos congelación y refrigeración para el almacenamiento de diferentes alimentos. Antes de realizar cualquier cambio de modo, asegúrese de cambiar los alimentos dentro del congelador para que los alimentos no se dañen debido al cambio de modo.

5.6 Ajuste de la temperatura

Rango del modo de congelación: -16°C ~ -24°C .

Rango del modo de refrigeración: 2°C ~ 8°C .

Cuando la pantalla está desbloqueada y el congelador no está en modo Super Freeze o ECO, tocando "-" (A) y "+" (B) se pueden ajustar diferentes temperaturas y ver un parpadeo en el indicador (a), este proceso irá acompañado de pitidos. Después de 5 segundos de dejar de tocar, el indicador (a) dejará de parpadear y volverá a mostrar la temperatura de antes del ajuste. La temperatura ajustada se muestra una vez conseguido el efecto de enfriamiento.

5.7 Modo Super Freeze (D)

El modo Super Freeze es óptimo para conservar los valores nutricionales de los alimentos, ya que puede congelarlos en menos tiempo. Antes de meter mucha comida en el congelador, active la función Super Freeze para que la temperatura sea más baja y así garantizar un mejor resultado de congelación.

Cuando la pantalla está desbloqueada y el congelador está en modo congelación, al tocar "Modo Super Freeze" (D), el indicador "Super Freeze" (d) se ilumina y el congelador funciona en modo Super Freeze. Para desactivar manualmente, repita los pasos anteriores y el indicador "Super Freeze" (d) pasará a luz baja. Si no se desactiva manualmente, el modo se desactivará automáticamente al cabo de 50 horas. Si tiene que congelar una gran cantidad de alimentos a la vez, se recomienda activar la función 24 horas antes de introducir los alimentos. La función se detendrá automáticamente después de 50 horas o manualmente. El consumo de energía aumentará cuando esta función esté activada.



Aviso: Super Freeze

- ▶ Cuando la marcha ajustada antes de entrar en la congelación es ≥ -18 , se sale de la congelación y se vuelve a la marcha -18 .
Al entrar en la marcha fijada antes de la congelación < -18 , se saldrá de la congelación y se volverá a la marcha fijada original.
- ▶ En el modo Super Freeze, no se puede ajustar la temperatura. Si lo hace, el indicador de Super Freeze parpadeará un instante para recordarle que el congelador está en modo Super Freeze.
- ▶ El modo Super Freeze solo se puede ajustar en el modo congelación. En el modo refrigeración, el indicador Super Freeze está apagado y no se puede ajustar el modo Super Freeze.

5.8 Modo ECO (E)

Con el modo ECO se consigue ahorrar energía. La temperatura se ajustará automáticamente a -16°C en modo congelación o a 8°C en modo refrigeración.

Cuando la pantalla está desbloqueada, tocando "Modo ECO" (E), el indicador "Modo ECO" (e) se ilumina y el congelador funciona en modo ECO. Para desactivar manualmente el modo ECO, repita los pasos anteriores y el indicador "Modo ECO" (e) pasa a luz baja.

Fig. 5

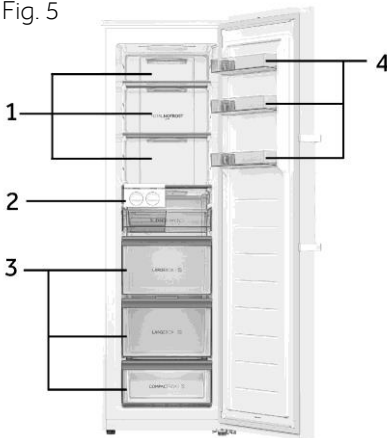

Los diferentes alimentos deben colocarse en diferentes áreas según sus propiedades (Fig. 5).

- 1 Encurtidos, conservas, fruta, verdura, ensalada, etc.
- 2 Componentes del fabricante de cubitos de hielo.
- 3 Productos cárnicos, snacks, etc.
- 4 Huevos, conservas, especias, bebidas y alimentos embotellados, etc.

En modo refrigeración sin compartimento de 4 estrellas: este aparato de refrigeración no es adecuado para congelar alimentos; en modo congelación con compartimento de 4 estrellas: este aparato de congelación no es adecuado para refrigerar alimentos.

Los alimentos pueden almacenarse en el congelador a una temperatura mínima de -18°C de 2 a 12 meses, dependiendo de sus propiedades (p.ej. carne: 3-12 meses, verduras: 6-12 meses).

Para evitar la expiración de los periodos de conservación, anote la fecha de congelación, el límite de tiempo y el nombre de los alimentos en el envase según los períodos de conservación de los diferentes alimentos.

5.9 ABT Pro (sólo para H4F306WDH1)

El congelador está equipado con un módulo antibacterias que funciona de forma autónoma tras el encendido, por lo que los usuarios no necesitan manipularlo. El indicador (h) se enciende para indicar que el módulo está en funcionamiento.

5.10 Memoria de apagado

Este congelador tiene ajustes de memoria de apagado antes de que se memorice el apagado. Cuando vuelva a encenderse, el congelador recuperará los ajustes anteriores al apagado y seguirá funcionando. El bloqueo de la pantalla no está memorizado, después de volver a encenderla, la pantalla se desbloquea.

5.11 Alarma de puerta abierta

Cuando el congelador se mantiene abierto durante más de 1 minuto, suena un tono de alarma. La alarma sonará cada 30 segundos si la puerta se mantiene abierta. La alarma se detendrá hasta que se cierre la puerta o pasados 7 minutos desde su apertura. El tono de alarma se detiene y la luz del congelador se apaga.

5.12 Alarma de alta temperatura

El congelador está equipado con una alarma de alta temperatura. En el modo de congelación, si "HH" parpadea en el indicador (a) con el tono de alarma sonando, toque cualquier botón; el tono de alarma se detiene, eso significa que la temperatura del congelador es demasiado alta. Compruebe si la puerta del congelador está bien cerrada o si se ha introducido una gran cantidad de alimentos calientes en el interior del congelador. Tras un rato, "HH" desaparecerá. Si no es así y el tono de alarma vuelve a sonar, póngase en contacto con el servicio posventa.

5.13 Indicación de error

Este congelador está equipado con una función de indicación de error. Cuando se encuentra un error, la pantalla mostrará códigos intermitentes para los diferentes errores. En esta situación, el congelador podría seguir congelando, pero el usuario debería ponerse en contacto con el servicio posventa lo antes posible para un control óptimo del congelador.

5.14 Wi-Fi

Después de conectar el frigorífico a la red Wi-Fi, puede controlarse a distancia mediante una aplicación móvil. (Consulte la página de configuración para conocer los métodos de configuración específicos).

6 - Consejos de ahorro de energía



Consejos de ahorro de energía

- ▶ Asegúrese de que el electrodoméstico esté bien ventilado (vea INSTALACIÓN).
- ▶ No instale el electrodoméstico bajo la luz directa del sol o cerca de fuentes de calor (p. ej.: fogones, estufas...).
- ▶ Evite una temperatura innecesariamente baja en el electrodoméstico. El consumo de energía aumenta la temperatura del electrodoméstico.
- ▶ Deje enfriar los alimentos calientes antes de introducirlos en el electrodoméstico.
- ▶ Abra la puerta del electrodoméstico lo menos y lo más brevemente posible.
- ▶ Asegúrese de que la puerta se cierre siempre correctamente y que la posición de los alimentos no lo impida. Mantenga las juntas de la puerta limpias.
- ▶ Descongele los alimentos congelados en el frigorífico.
- ▶ Limpie la parte trasera del electrodoméstico regularmente. El polvo aumenta el consumo de energía.
- ▶ La configuración que ahorra más energía requiere que el cajón, las fiambreras y los estantes se coloquen en el electrodoméstico según el estado de fábrica, y que los alimentos se coloquen de modo que no bloqueen la salida de aire del conducto.

7 - Equipo

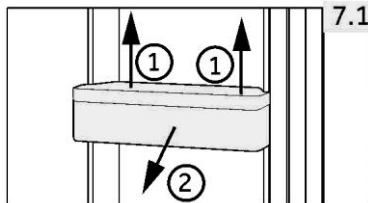

7.17.1 Estantes de puerta extraíbles

El estante de la puerta se puede desmontar para limpiarlo. Coloque las manos en cada lado del estante, levántelo hacia arriba (1) y extráigalo (2) (Fig. 7.1).

Para insertar el estante de la puerta, realice los pasos anteriores en orden inverso.

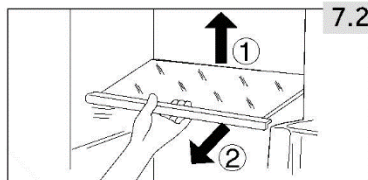

7.27.2 Estantes de cristal

1. Para extraer un estante, retírelo primero levantando su borde posterior (1) y extráigalo (2) (Fig. 7.2).
2. Para volver a instalarlo, colóquelo en los rieles de ambos lados y empuje hasta que la parte trasera del estante se fije dentro de las ranuras laterales.



¡ADVERTENCIA!

Desconecte el electrodoméstico de la fuente de alimentación antes de limpiarlo.

8.1 General

Limpie el electrodoméstico solo cuando haya pocos o ningún alimento guardado.



¡ADVERTENCIA!

- ▶ No limpie el electrodoméstico con cepillos duros, cepillos de alambre, detergente en polvo, gasolina, acetato de amilo, acetona y soluciones orgánicas similares, soluciones ácidas o alcalinas. Limpie con un detergente especial para congeladores para evitar daños.
 - ▶ No rocíe ni pulverice el electrodoméstico durante la limpieza.
 - ▶ No raspe la escarcha y el hielo con objetos afilados.
 - ▶ No utilice aerosoles, calentadores eléctricos como secadores de pelo, limpiadores a vapor u otras fuentes de calor para evitar dañar las piezas de plástico.
 - ▶ No limpie los estantes de cristal fríos con agua caliente. Un cambio repentino de temperatura puede causar que el cristal se rompa.
 - ▶ No toque la superficie interior del compartimento del electrodoméstico, especialmente con las manos mojadas, ya que las manos pueden congelarse en la superficie.
 - ▶ En caso de calentamiento, compruebe el estado de los productos congelados.
 - ▶ No intente reparar este electrodoméstico usted mismo. En caso de reparación, póngase en contacto con nuestro servicio de atención al cliente.
-
- ▶ Mantenga siempre limpia la junta de la puerta.
 - ▶ Limpie el interior y el armazón del electrodoméstico con un paño suave o una esponja humedecida en agua tibia y detergente neutro (Fig. 8.1).
 - ▶ Aclare y seque con un paño suave.
 - ▶ No limpie ninguna de las piezas o partes de este electrodoméstico en un lavavajillas.
 - ▶ Limpie los accesorios solo con agua tibia y detergente neutro suave.

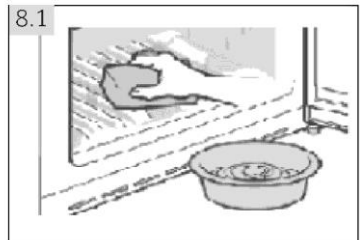

El manual del usuario incluye instrucciones para el uso y funcionamiento de varios modelos. Consulte las instrucciones de los modelos adquiridos.

Pasos para la limpieza de los cajones

1. Retire la tapa frontal del cajón:

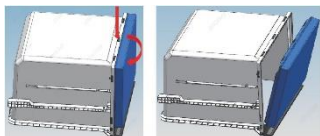

2. Limpieza del cuerpo del cajón:

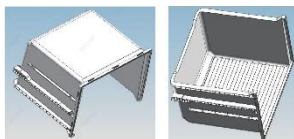

3. Limpieza de la tapa del cajón:



4. Montaje después de la limpieza:

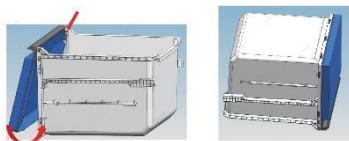

Limpieza del fabricante de cubitos de hielo

1. Retire el fabricante de cubitos de hielo y el estante de cristal.

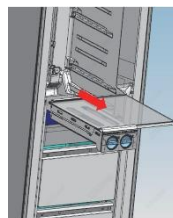

2. Retire el fabricante de cubitos de hielo del estante en las direcciones izquierda y derecha.

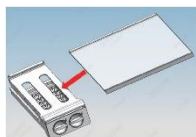

3. Saque el depósito de hielo del marco:

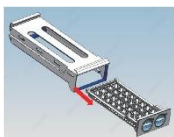

4. Limpieza del depósito de hielo:

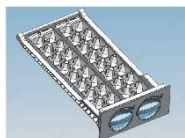

5. Montaje después de la limpieza:

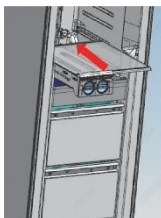
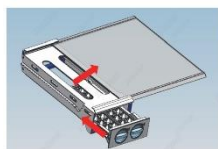

Limpieza de la junta de la puerta

1. Desmontaje del burlete de la puerta



2. Limpieza de la junta de la puerta

3. Instalación después de la limpieza

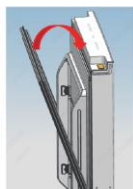

8.2 Si no se utiliza durante largos períodos de tiempo

Si el electrodoméstico no se utiliza durante un período prolongado de tiempo:

- ▶ Saque la comida.
- ▶ Desenchufe el cable de la toma de corriente.
- ▶ Limpie el electrodoméstico como se ha descrito anteriormente.
- ▶ Mantenga la puerta y los cajones del congelador abiertos para evitar que se generen malos olores en el interior.

Retire la puerta del electrodoméstico (abra la puerta y manténgala sujeta antes de retirar los tornillos) para evitar que los niños entren en él y se queden encerrados.



Aviso: Apagado

Para garantizar la vida útil del aparato, apáguelo solo si es estrictamente necesario.

8.3 Desplazar el electrodoméstico

1. Retire toda la comida y desenchufe el electrodoméstico.
2. Fije los estantes y otras partes móviles en el congelador con cinta adhesiva.
3. Cierre la puerta y asegúrela con cinta adhesiva.
4. No incline el congelador más de 45° para evitar dañar el sistema de refrigeración.
5. Envuelva las patas del congelador para evitar rayar el suelo. Nunca mueva el congelador de forma enérgica.



¡ADVERTENCIA!

- ▶ No levante el electrodoméstico por las asas.
- ▶ No coloque el electrodoméstico horizontalmente sobre el suelo.

Usted mismo puede resolver muchos de los problemas que puedan presentarse sin tener conocimientos específicos. En caso de que se produzca algún problema, compruebe todas las posibilidades ilustradas y siga las instrucciones pertinentes antes de ponerse en contacto con un servicio posventa. Vea ATENCIÓN AL CLIENTE.



ADVERTENCIA:

- ▶ Antes de realizar tareas de mantenimiento, desactive el electrodoméstico y desconecte el enchufe de la toma de corriente.
- ▶ Los equipos eléctricos solo deben ser revisados y manejados por electricistas expertos cualificados, ya que las reparaciones incorrectas pueden causar daños considerables en consecuencia.
- ▶ Si el sistema de alimentación está dañado, debe ser sustituido por el fabricante, por su servicio técnico o por cualquier profesional cualificado similar para evitar riesgos.

La alarma acústica puede apagarse pulsando cualquier botón.

9.1 Solución de problemas

Problema	Causa posible	Solución posible
El compresor no funciona.	<ul style="list-style-type: none"> • El enchufe no está conectado a la toma de corriente. 	<ul style="list-style-type: none"> • Conecte el enchufe.
El electrodoméstico funciona con frecuencia o durante un período de tiempo demasiado largo.	<ul style="list-style-type: none"> • La temperatura interior o exterior es demasiado alta. • El electrodoméstico ha estado apagado durante cierto de tiempo. • La puerta del electrodoméstico no está bien cerrada. • La puerta se ha abierto con demasiada frecuencia o durante mucho tiempo. • La configuración de temperatura es demasiado baja. • La junta de la puerta está sucia, desgastada, agrietada o desaparejada. • La circulación de aire requerida no está garantizada. • El interior está cubierto de hielo. 	<ul style="list-style-type: none"> • En este caso, es normal que el electrodoméstico funcione más tiempo. • Normalmente, lleva de 8 a 12 horas que el electrodoméstico se enfríe completamente. • Cierre la puerta y asegúrese de que el electrodoméstico esté ubicado sobre una superficie plana y que no haya alimentos o recipientes que impidan que la puerta se cierre bien. • No abra la puerta con demasiada frecuencia. • Ajuste una temperatura más alta hasta obtener una temperatura satisfactoria. Se necesitan 24 horas para que la temperatura se mantenga estable. • Limpie la junta de la puerta o pídale al servicio de atención al cliente que la cambie. • Garantice una ventilación adecuada. • Descongele el aparato.

Problema	Causa posible	Solución posible
El electrodoméstico hace sonidos anormales.	<ul style="list-style-type: none"> • El electrodoméstico no está ubicado sobre una superficie plana. • El aparato toca un objeto cercano. • El aparato se ha colocado sobre un suelo de madera o cerca de paredes de madera. 	<ul style="list-style-type: none"> • Nivele el aparato. • Retire los objetos que haya alrededor del electrodoméstico. • La madera amplifica el sonido. Coloque el aparato en otro lugar.
El aparato emite un chasquido	<ul style="list-style-type: none"> • Esto es normal. La causa es la conexión o desconexión de la unidad de refrigeración. 	<ul style="list-style-type: none"> • -
Se oye un ligero sonido similar al del flujo de agua.	<ul style="list-style-type: none"> • Esto es normal. 	<ul style="list-style-type: none"> • -
El aparato emite un sonido de motor	<ul style="list-style-type: none"> • La unidad de refrigeración acaba de encenderse. Es normal. 	<ul style="list-style-type: none"> • -
La temperatura del interior del electrodoméstico no es lo suficientemente fría.	<ul style="list-style-type: none"> • La temperatura establecida es demasiado alta. • Se han almacenado mercancías demasiado calientes. • Se ha almacenado demasiada comida a la vez. • Los alimentos están demasiado cerca entre sí. • La puerta no está bien cerrada. • La puerta se ha abierto con demasiada frecuencia o durante mucho tiempo. 	<ul style="list-style-type: none"> • Restablezca la temperatura. • Enfríe siempre los alimentos antes de guardarlos. • Guarde siempre pequeñas cantidades de alimentos. • Deje un espacio entre varios alimentos para permitir que el aire fluya. • Cierre la puerta. • No abra la puerta con demasiada frecuencia.
La temperatura del interior del electrodoméstico es demasiado fría.	<ul style="list-style-type: none"> • La temperatura establecida es demasiado baja. • La función Fast-freezing está activada o ha estado funcionando durante demasiado tiempo. 	<ul style="list-style-type: none"> • Restablezca la temperatura. • Desconecte la función Fast-freezing.
Se acumula humedad en la superficie del aparato.	<ul style="list-style-type: none"> • El ambiente es demasiado cálido y demasiado húmedo. 	<ul style="list-style-type: none"> • Esto es normal en un ambiente húmedo y cambiará cuando la humedad disminuya. Secar con un paño.
Hay mucho hielo y escarcha en el compartimento congelador.	<ul style="list-style-type: none"> • Los alimentos no están correctamente embalados. • La puerta no está bien cerrada. • La puerta se ha abierto con demasiada frecuencia o durante mucho tiempo. • La junta de la puerta está sucia, desgastada, agrietada o desaparejada. • Algo en el interior impide que la puerta se cierre correctamente. 	<ul style="list-style-type: none"> • Embale bien los alimentos. • Cierre la puerta. • No abra la puerta con demasiada frecuencia. • Limpie la junta de la puerta o pídale al servicio de atención al cliente que la cambie. • Vuelva a colocar los estantes, estantes de la puerta o contenedores internos para permitir que la puerta se cierre.

Problema	Causa posible	Solución posible
El sistema de refrigeración no funciona.	<ul style="list-style-type: none"> • El enchufe no está conectado a la toma de corriente. • La fuente de alimentación presenta alguna alteración. 	<ul style="list-style-type: none"> • Conecte el enchufe. • Compruebe el suministro eléctrico a la habitación. Llame a la compañía eléctrica local.
Los lados del frigorífico y la tira de la puerta se calientan.	<ul style="list-style-type: none"> • Esto es normal. 	<ul style="list-style-type: none"> • -
Se oye una señal de alarma.	<ul style="list-style-type: none"> • La puerta está abierta • La temperatura del interior del producto es demasiado alta 	<ul style="list-style-type: none"> • Cierre la puerta o silencie la alarma manualmente.
La puerta es difícil de abrir.	<ul style="list-style-type: none"> • Cuando el aparato funciona, genera un vacío interno. 	<ul style="list-style-type: none"> • Abra suavemente la junta de la puerta para que entre aire en el aparato.
La puerta no puede cerrarse correctamente. Siempre deja un hueco.	<ul style="list-style-type: none"> • Debido a la baja temperatura de los electrodomésticos, la junta de la puerta puede endurecerse y deformarse con facilidad. 	<ul style="list-style-type: none"> • Utilice un secador de pelo o ponga una toalla caliente en el lugar donde se ha deformado la junta. Cuando la junta vuelva a estar blanda, cierre la puerta y comprímala con fuerza.

La garantía mínima es de: 2 años para los países de la UE, 3 años para Turquía, 1 año para el Reino Unido, 1 año para Rusia, 3 años para Suecia, 2 años para Serbia, 5 años para Noruega, 1 año para Marruecos, 6 meses para Argelia, Túnez sin garantía legal, al no requerirse.

Los termostatos, los sensores de temperatura, las placas de circuito impresas y las fuentes de luz están disponibles durante un período mínimo de 7 años después de la comercialización de la última unidad del modelo.

Las asas, bisagras, bandejas y cestas lo están durante un período mínimo de 7 años, y las juntas durante un período mínimo de 10 años después de la comercialización de la última unidad del modelo.

9.2 Interrupción del suministro

En caso de un corte de luz, los alimentos deberían permanecer frescos y a salvo durante 18 horas. Siga estos consejos durante una interrupción prolongada del suministro, especialmente en verano:

- ▶ Abra la puerta lo menos posible.
- ▶ No introduzca más alimentos en el congelador durante un corte de luz.
- ▶ Si se da el aviso previo de un corte de luz y la duración de la interrupción es superior a 15 horas, fabrique algo de hielo y póngalo en un recipiente en la parte superior del compartimento congelador.
- ▶ Como la temperatura del congelador subirá durante una interrupción del suministro eléctrico u otro fallo, el período de conservación y la calidad comestible de los alimentos se reducirán. Cualquier alimento que se descongele debe consumirse, o bien cocinarse y volver a congelarse (cuando proceda) rápidamente para evitar riesgos para la salud.



Aviso: Función de memoria durante el corte de luz

En cuanto vuelva la luz, el electrodoméstico restablecerá los ajustes establecidos antes del corte de luz.

10.1 Desempaquetado



¡ADVERTENCIA!

- ▶ Este es un electrodoméstico pesado. Manipúlelo con la ayuda de otra persona.
- ▶ Mantenga todo el material de embalaje fuera del alcance de los niños y deséchelo de forma respetuosa con el medio ambiente.
- ▶ Saque el electrodoméstico de su embalaje.
- ▶ Retire todos los materiales de embalaje.

10.2 Condiciones ambientales

La temperatura ambiente debería encontrarse siempre entre 18° C y 43° C, ya que puede influir en la temperatura del interior del aparato y en su consumo de energía. No instale el electrodoméstico cerca de otros electrodomésticos emisores de calor (hornos, neveras) sin aislamiento.

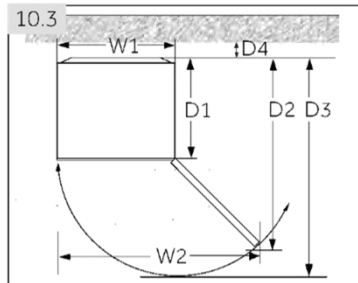

10.3 Requisitos de espacio

Espacio necesario para abrir la puerta (Fig. 10.3):

Ancho en mm		Profundidad en mm			Distancia a la pared en mm
W1	W2	D1	D2	D3	D4
595	930	600	1133	1217	100

Este aparato no está diseñado para ser utilizado como un electrodoméstico integrado.

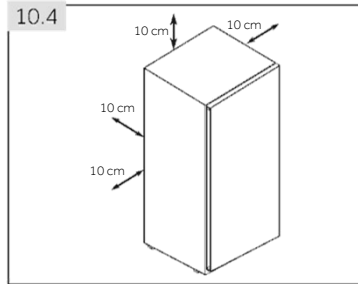

10.4 Sección cruzada de ventilación

Para lograr una ventilación suficiente del electrodoméstico por razones de seguridad, debe observarse la información de las secciones cruzadas de ventilación requeridas (Fig. 10.4).

10.5 Nivelación del electrodoméstico

Este electrodoméstico debe colocarse sobre una superficie plana y sólida. Si el aparato se coloca sobre un pedestal, deben utilizarse materiales sólidos y resistentes al fuego. Nunca utilice la espuma del embalaje como pedestal.

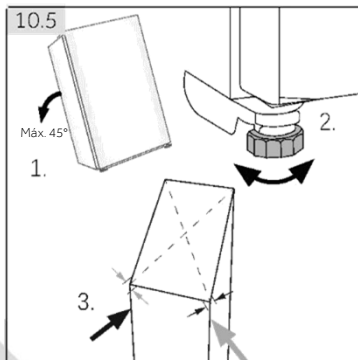

1. Incline el electrodoméstico ligeramente hacia atrás (Fig. 10.5).
2. Ajuste las patas al nivel deseado.
3. Puede comprobarse la estabilidad golpeando alternativamente las diagonales. El ligero bamboleo debe ser el mismo en ambas direcciones. De lo contrario, el marco puede deformarse y resultar en fugas en las juntas de la puerta. Una ligerísima inclinación hacia atrás facilita el cierre de la puerta.

10.6 Uso de las patas ajustables

Si el congelador no se mantiene estable, puede ajustar las patas: Gire las patas ajustables según la dirección indicada por la flecha (Fig. 10.6) para elevarlas o bajarlas:

- ▶ Girar las patas en sentido horario eleva el electrodoméstico.
- ▶ Girar las patas en sentido antihorario lo baja.

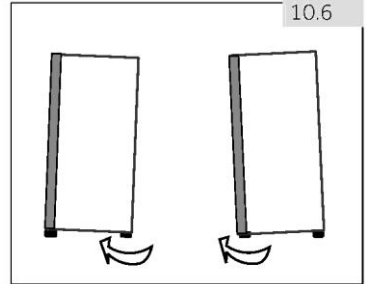

10.7 Tiempo de espera

El aceite de lubricación sin mantenimiento se encuentra en la cápsula del compresor. Este aceite puede pasar por el sistema de tuberías cerradas durante el transporte si el electrodoméstico está inclinado. Antes de conectar el electrodoméstico a la fuente de alimentación, espere 6 horas (Fig. 10.7) para que el aceite vuelva a entrar en la cápsula.

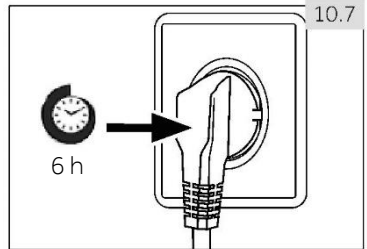

10.8 Conexión eléctrica

Antes de cada conexión, compruebe si:

- ▶ La fuente de alimentación, la toma de corriente y el fusible son adecuados para la placa de clasificación.
- ▶ La toma de corriente tiene conexión a tierra y no tiene múltiples contactos ni extensiones.
- ▶ El enchufe y la toma de corriente encajan perfectamente.

Conecte el enchufe a una toma de corriente doméstica correctamente instalada.



ADVERTENCIA:

Para evitar riesgos, solo el servicio de atención al cliente debe reemplazar un cable de alimentación dañado (ver tarjeta de garantía).

10.9 Reversibilidad de la puerta

Antes de conectar el electrodoméstico a la fuente de alimentación, debe comprobar si la apertura de la puerta debe cambiar de derecha (por defecto) a izquierda por la ubicación de instalación y la facilidad de uso.



ADVERTENCIA:

- ▶ Este es un electrodoméstico pesado. Se necesitan dos personas para cambiar la reversibilidad de la puerta.
- ▶ Antes de realizar cualquier operación, desenchufe el electrodoméstico de la red eléctrica.
- ▶ No incline el electrodoméstico más de 45° para evitar daños en el sistema de refrigeración.

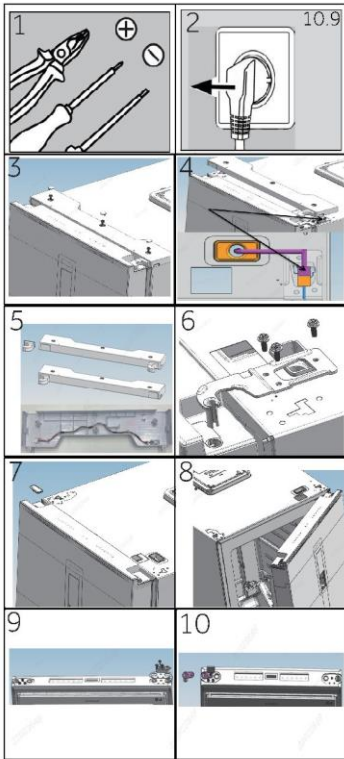

Pasos para el montaje (Fig. 10.9):

1. Consiga las herramientas necesarias.
2. Desenchufe el electrodoméstico.
3. Retire la tapa del orificio del tornillo, los pernos y la tapa de la bisagra.
4. Desenchufe el cable de conexión.
5. Saque la cubierta de la bisagra superior izquierda y el cable de extensión de la puerta de la bolsa incluida, como se muestra en la imagen, vuelva a colocar la cubierta de la bisagra e instale el cable de extensión en la ranura de cableado de la cubierta de la bisagra.
6. Retire tornillos y bisagra.
7. Retire la tapa de la puerta. Retire la tapa del eje en la puerta.
8. Abra y retire la puerta.
9. Ponga la puerta boca abajo y retire los 3 tornillos de la parte inferior de la puerta. Retire los 3 tornillos, el tope de la puerta y el manguito del eje de elevación de la parte inferior de la puerta.
10. Saque la funda del eje elevador de la bolsa incluida. Fije el tope de elevación, el tope de la puerta y los 3 tornillos en el lado izquierdo de la puerta.

- | | | |
|----|----|--|
| 11 | 12 | 11. Incline ligeramente hacia atrás el armario, quite 3 tornillos y luego la bisagra inferior. |
| 13 | 14 | 12. Saque la funda del eje elevador de la bolsa incluida. Saque 2 pernos, el manguito del eje de elevación y el eje de elevación.
13. Instale el manguito del eje de elevación y el eje de elevación en el orificio izquierdo y fije 2 pernos (añadiendo aceite lubricante al eje). |
| 15 | 16 | 14. Fije la bisagra a la posición opuesta del armario con 3 tornillos.
15. En el lado opuesto de la puerta, tire del cable de conexión lateral izquierdo y colóquelo a través de la tapa del eje del paso 5. Monte la tapa del orificio en el lado derecho. |
| 17 | 18 | 16. Monte la puerta.
17. Fije la bisagra superior derecha con 3 tornillos. (Añada aceite lubricante a la bisagra superior antes de la instalación). |
| 19 | 20 | 18. Conecte el mazo de cables como se muestra en la imagen.
19. Instale la cubierta de la bisagra montada en el paso 5, fije los tres tornillos y las tapas de los orificios roscados.
20. Terminado. |

10.10 Mover el fabricante de cubitos de hielo

(El fabricante de cubitos de hielo puede cambiarse de posición según el uso del usuario).

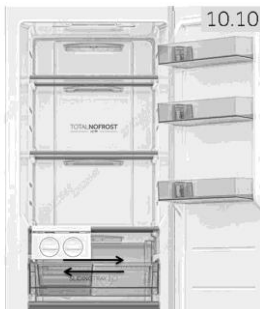

Para proteger el fabricante de cubitos de hielo de daños durante el transporte, este se instala en el lado de las bisagras y los clientes pueden utilizarlo según sus propias necesidades. Posición del fabricante de cubitos de hielo móvil. (Fig. 10.9):

Se recomienda colocar el fabricante de cubitos de hielo en ambos lados. Si se coloca en la posición central, puede reducir la eficacia de la fabricación de hielo.

11.1 Ficha del producto conforme al Reglamento UE n.º 2019/2016

Marca comercial	Haier				
Identificador del modelo	H4F 306*DH1	H4F 272*DH1	H4F 272*EH1	H4F 226*DH1	H4F 226*EH1
Categoría del modelo	Congelador vertical				
Clase de eficiencia energética	D	D	E	D	E
Consumo anual de energía (kWh/año) ¹⁾	204	197	247	184	230
Volumen de refrigeración (L)	No aplicable				
Volumen de congelación (L)****	301	276		226	
Estrellas	****				
Temperatura de otros compartimentos > 14 °C	No aplicable				
Sistema no-frost	Sí				
Autonomía ante cortes de corriente (h)	12	12	11	11	12
Capacidad de congelación (kg/24 h)	20	20	16	18	14
Clase climática Este electrodoméstico debe usarse a una temperatura ambiente de entre 10 °C y 43 °C.	SN-T				
Emisiones acústicas transmitidas por aire (db(A)re 1pW)	37				
Diseño	Independiente				

¹⁾ Basado en los resultados de la prueba estándar de 24 horas. El consumo de energía real dependerá de la ubicación y del modo de uso del electrodoméstico.

Para conocer los detalles de las especificaciones técnicas, consulte la placa de características y la etiqueta energética del interior del producto.

Este electrodoméstico está destinado a ser utilizado a una temperatura ambiental que se indica a continuación:

SN	+10 °C ~ +32 °C
N	+16 °C ~ +32 °C
ST	+16 °C ~ +38 °C
T	+16 °C ~ +43 °C

11.2 Datos técnicos adicionales

Voltaje / Frecuencia	220-240 V ~ / 50 Hz
Corriente nominal (A) H4F306/272/226*DH1	1,5
Corriente nominal (A) H4F272/226*EH1	0,8
Refrigerante	R600a
Dimensiones (A/A/P en cm) H4F306*DH1	190/59,5/69
Dimensiones (A/A/P en cm) H4F272*(D/E)H1	177,5/59,5/69
Dimensiones (A/A/P en cm) H4F226*(D/E) H1	153,5/59,5/69
Potencia luminosa/Tensión luminosa	1,5 W/ 12 V CC

11.3 Normas y directivas



Este producto cumple los requisitos de todas las directivas CE aplicables con las correspondientes normas acordadas, que establecen el mercado CE.

Recomendamos nuestro Servicio de atención al cliente Haier y el uso de repuestos originales. Si tiene algún problema con su electrodoméstico, compruebe primero la sección SOLUCIÓN DE PROBLEMAS.

Si no encuentra una solución allí, póngase en contacto con

- ▶ su distribuidor local o
- ▶ con el área de servicio y asistencia en www.haier.com, donde puede encontrar números de teléfono y preguntas frecuentes y activar la solicitud de servicio.

Para ponerse en contacto con nuestro Servicio, asegúrese de tener los siguientes datos disponibles.

Puede encontrar la información en la placa de datos.

Modelo _____ N.º de serie _____

Compruebe también la tarjeta de garantía suministrada con el producto en caso de garantía.

Para consultas comerciales generales, estas son nuestras direcciones en Europa:

Direcciones de Haier en Europa			
País*	Dirección postal	País*	Dirección postal
Italia	Haier Europe Trading SRL Via De Cristoforis, 12 21100 Varese ITALY	Francia	Haier France SAS 3-5 rue des Graviers 92200 Neuilly sur Seine FRANCE
España Portugal	Haier Iberia SL Pg. Garcia Faria, 49-51 08019 Barcelona SPAIN	Bélgica-FR Bélgica-NL Países Bajos Luxemburgo	Haier Benelux SA Anderlecht Route de Lennik 451 BELGIUM
Alemania Austria	Haier Deutschland GmbH Hewlett-Packard-Str. 4 D-61352 Bad Homburg GERMANY	Polonia República Checa Hungría Grecia Rumanía Rusia	Haier Poland Sp. zo.o. Al. Jerozolimskie 181B 02-222 Warszawa POLAND
Reino Unido	Haier Appliances UK Co.Ltd. One Crown Square Church Street East Woking, Surrey, GU21 6HR UK		

* Para obtener más información, consulte www.haier.com



Haier



Manuel d'utilisation

Congélateur 1 porte

H4F306*DH1

H4F272*DH1

H4F272*EH1

H4F226*DH1

H4F226*EH1

*-Code couleur

FR

Haier

Merci d'avoir acheté un produit Haier.

Veuillez lire attentivement ces instructions avant d'utiliser cet appareil. Les instructions contiennent des informations importantes qui vous aideront à tirer le meilleur parti de l'appareil et à assurer l'installation, l'utilisation et l'entretien sûrs et appropriés de celui-ci. Conservez ce manuel dans un endroit facilement accessible afin que vous puissiez toujours vous y référer pour une utilisation sûre et appropriée de l'appareil.

Si vous vendez l'appareil, si vous le donnez ou si vous le laissez lorsque vous déménagez, assurez-vous que vous transmettez également ce manuel pour que le nouveau propriétaire puisse se familiariser avec l'appareil et les consignes de sécurité.



Légende

Informations générales et conseils



Avertissement : informations importantes sur la sécurité



Informations environnementales



Mise au rebut

Contribuez à protéger l'environnement et la santé humaine. Jetez l'emballage dans les bacs correspondants pour le recycler. Participez au recyclage des déchets d'appareils électriques et électroniques. Ne jetez pas les appareils marqués de ce symbole avec les déchets ménagers.

Ramenez le produit à votre déchetterie locale ou contactez votre bureau municipal.



Avertissement !

Risque de blessures ou de suffocation !

Les frigorigènes et les gaz doivent être éliminés par un professionnel. Assurez-vous que le tube du circuit réfrigérant n'est pas endommagé avant d'être correctement éliminé. Débranchez l'appareil du secteur. Coupez le câble d'alimentation et jetez-le. Retirez la porte, le verrou et les joints de la porte, afin d'éviter que les enfants et les animaux domestiques ne se retrouvent enfermés dans l'appareil.

1 - Sécurité.....	4
2 - Utilisation prévue.....	8
3 - Description du produit.....	9
4 - Panneau de commande.....	10
5 - Utilisation.....	11
6 - Conseils d'économie d'énergie.....	14
7 - Matériel.....	14
8 - Entretien et nettoyage.....	15
9 - Dépannage.....	19
10 - Installation.....	22
11 - Données techniques.....	26
12 - Service clientèle.....	27

Avant d'allumer l'appareil pour la première fois, lisez les conseils de sécurité suivants :



AVERTISSEMENT !

Avant la première utilisation

- ▶ Assurez-vous qu'il n'a pas été endommagé pendant le transport.
- ▶ Retirez tous les emballages et gardez-les hors de portée des enfants.
- ▶ Attendez au moins six heures avant d'installer l'appareil afin de vous assurer que le circuit réfrigérant fonctionne parfaitement.
- ▶ Manipulez toujours l'appareil avec au moins deux personnes parce qu'il est lourd.

Installation

- ▶ L'appareil doit être placé dans un endroit bien ventilé. Garantisiez un espace d'au moins 10 cm au-dessus et autour de l'appareil.
- ▶ Ne couvrez pas les ouvertures d'aération.
- ▶ Ne placez jamais l'appareil dans un endroit humide ou un endroit où il pourrait être éclaboussé d'eau. Nettoyez et séchez les éclaboussures d'eau et les taches avec un chiffon doux et propre.
- ▶ N'installez pas l'appareil en plein soleil ou à proximité de sources de chaleur (par ex. cuisinières, chauffages).
- ▶ Installez et mettez à niveau l'appareil dans une zone adaptée à sa taille et à son utilisation.
- ▶ Maintenez les ouvertures de ventilation situées dans l'appareil ou dans la structure encastrée libres de toute obstruction.
- ▶ Assurez-vous que les informations électriques figurant sur la plaque signalétique sont conformes à l'alimentation électrique. Si ce n'est pas le cas, contactez un électricien.
- ▶ L'appareil est alimenté par une alimentation de 220-240 VCA/50 Hz. Les variations anormales de tension peuvent provoquer l'arrêt de l'appareil ou endommager le régulateur de température ou le compresseur, ou il peut y avoir un bruit anormal lors du fonctionnement. Dans ce cas, un régulateur automatique doit être monté.
- ▶ Utilisez une prise de terre séparée pour l'alimentation électrique qui soit facile d'accès en vue du nettoyage. L'appareil doit être mis à la terre.
- ▶ **Uniquement pour le Royaume-Uni:** le câble d'alimentation de l'appareil est équipé d'une fiche 3 pôles (de mise à la terre) qui s'adapte à une prise standard 3 pôles (de mise à la terre).
Ne coupez jamais ou ne démontez jamais la troisième broche (mise à la terre). Une fois l'appareil installé, la fiche doit être accessible.
- ▶ N'utilisez pas d'adaptateurs multiprises ni de rallonges.

- ▶ Assurez-vous que le câble d'alimentation n'est pas coincé par le congélateur. Ne marchez pas sur le câble d'alimentation.
- ▶ N'endommagez pas le circuit réfrigérant.



AVERTISSEMENT !

Utilisation quotidienne

- ▶ Cet appareil peut être utilisé par des enfants à partir de 8 ans et par des personnes ayant des capacités physiques, sensorielles ou mentales réduites ou un manque d'expérience et de connaissances, s'ils sont sous surveillance ou si on leur a appris à utiliser l'appareil en toute sécurité et s'ils comprennent les risques courus.
- ▶ Gardez les enfants âgés de moins de 3 ans à l'écart de l'appareil à moins qu'ils ne soient constamment surveillés.
- ▶ Les enfants ne doivent pas jouer avec l'appareil.
- ▶ Si du gaz réfrigérant ou tout autre gaz inflammable fuit à proximité de l'appareil, fermez la vanne du gaz qui fuit, ouvrez les portes et les fenêtres et ne débranchez pas le câble d'alimentation du congélateur ou de tout autre appareil.
- ▶ Notez que l'appareil est conçu pour fonctionner dans une plage de température ambiante spécifique comprise entre 10 °C et 43 °C. L'appareil peut ne pas fonctionner correctement s'il est laissé pendant une longue période à une température inférieure ou supérieure à la plage indiquée.
- ▶ Ne placez pas d'objets instables (objets lourds, récipients remplis d'eau) sur le dessus du congélateur, pour éviter les blessures corporelles causées par une chute ou une électrocution causée par le contact avec de l'eau.
- ▶ Ouvrez et fermez les portes uniquement avec les poignées. L'écart entre les portes et entre les portes et le compartiment est très étroit. Ne mettez pas vos mains dans ces zones pour éviter de vous pincer les doigts. Ouvrez ou fermez les portes du congélateur uniquement lorsqu'il n'y a pas d'enfants dans le rayon de mouvement de la porte.
- ▶ Ne conservez pas et n'utilisez pas de matières corrosives, explosives ou inflammables dans l'appareil ou à proximité.
- ▶ Ne conservez pas de médicaments, de bactéries ou d'agents chimiques dans l'appareil. Cet appareil est un appareil électroménager. Il n'est pas recommandé pour stocker des produits qui nécessitent des températures strictes.
- ▶ En mode réfrigération sans compartiment 4 étoiles : cet appareil de réfrigération ne convient pas à la congélation des denrées alimentaires ;

en mode congélation avec un compartiment 4 étoiles : cet appareil de congélation ne convient pas à la réfrigération des denrées alimentaires.

- ▶ Ne conservez jamais des liquides dans des bouteilles ou des canettes (en dehors des spiritueux avec un degré d'alcool très élevé), en particulier les boissons gazeuses, dans le congélateur car ceux-ci pourraient exploser durant la congélation.
- ▶ Vérifiez l'état des aliments si l'intérieur du congélateur s'est réchauffé.
- ▶ Ne réglez pas une température inutilement basse dans le compartiment du congélateur. Attention : les bouteilles peuvent éclater.



AVERTISSEMENT !

Utilisation quotidienne

- ▶ Ne touchez pas les produits surgelés avec les mains mouillées (portez des gants). Ne mangez surtout pas les glaces à l'eau juste après les avoir sorties du compartiment congélateur. Vous risquez de vous blesser ou de vous brûler à cause du froid. Premiers secours : mettez immédiatement sous l'eau froide. Ne retirez pas !
- ▶ Ne touchez pas la surface intérieure du congélateur lorsqu'il fonctionne, surtout avec les mains mouillées. Vos mains peuvent geler sur la surface.
- ▶ Débranchez l'appareil en cas de coupure de courant ou avant de le nettoyer. Attendez au moins 5 minutes avant de redémarrer l'appareil, car des démarrages trop fréquents risqueraient d'endommager le compresseur.
- ▶ N'utilisez pas des appareils électriques à l'intérieur des compartiments de conservation des aliments de l'appareil, sauf s'ils correspondent aux modèles recommandés par le fabricant.
- ▶ Si les lampes sont endommagées, elles doivent être remplacées par le fabricant ou par une personne qualifiée agréée par le service d'entretien.



Entretien/nettoyage

- ▶ Veillez à superviser les enfants s'ils effectuent le nettoyage et l'entretien.
- ▶ Débranchez l'appareil du secteur avant d'effectuer tout entretien courant. Attendez au moins 5 minutes avant de redémarrer l'appareil, car des démarrages trop fréquents risqueraient d'endommager le compresseur.
- ▶ Tenez la fiche, pas le câble, lorsque vous débranchez l'appareil.

- ▶ Ne raclez pas le givre et la glace avec des objets tranchants. N'utilisez pas de pulvérisateurs ni de réchauffeurs électriques comme des nettoyeurs à vapeur, des sèche-cheveux ou d'autres sources de chaleur pour éviter d'endommager les pièces en plastique.
- ▶ N'utilisez pas de dispositifs mécaniques ou d'autres moyens pour accélérer le processus de dégivrage, hormis ceux recommandés par le fabricant.
- ▶ Ne pulvérisez pas et ne rincez pas l'appareil pendant le nettoyage.
- ▶ N'utilisez pas de jet d'eau ou de vapeur pour nettoyer l'appareil.
- ▶ Si le cordon d'alimentation est endommagé, faites-le remplacer par le fabricant, le service clientèle ou un électricien qualifié pour éviter tout risque d'accident.
- ▶ N'essayez pas de réparer, démonter ou modifier l'appareil vous-même. En cas de réparation, veuillez contacter notre service clientèle.

Informations sur les gaz réfrigérants



AVERTISSEMENT !

L'appareil contient de l'ISOBUTANE (R600a), un réfrigérant inflammable. Assurez-vous que le circuit du réfrigérant n'est pas endommagé pendant le transport ou l'installation. Les fuites de frigorigène peuvent provoquer des blessures oculaires ou s'enflammer. Si un dommage s'est produit, gardez les sources de feu ouvert à l'écart, aérez complètement la pièce, ne branchez pas ou ne débranchez pas les cordons d'alimentation de l'appareil ou de tout autre appareil. Informez le service clientèle. En cas de contact du réfrigérant avec les yeux, rincez-les immédiatement à l'eau courante et appelez immédiatement un oculiste.



AVERTISSEMENT !

- ▶ Évitez de provoquer un incendie en brûlant des matières inflammables.
- ▶ AVERTISSEMENT : lors du positionnement de l'appareil, vérifiez que le cordon d'alimentation n'est pas coincé ou abîmé.
- ▶ AVERTISSEMENT : ne placez pas de systèmes multiprises portatifs ou d'alimentations portatives à l'arrière de l'appareil.
- ▶ Ne rangez pas des substances explosives comme des bombes d'aérosol contenant un combustible inflammable dans cet appareil.
- ▶ Étant donné que des fluides frigorigènes inflammables sont utilisés dans le congélateur, veuillez faire attention lors de l'installation, de la manutention, de l'entretien et du recyclage de l'appareil.
- ▶ Veuillez contacter un technicien pour mettre l'appareil au rebut en raison de l'utilisation d'un gaz de soufflage inflammable.

2.1 Utilisation prévue

"Cet appareil est conçu pour être utilisé dans une habitation et pour des applications similaires telles que :

- coins-cuisine du personnel dans des magasins, bureaux et autres environnements de travail ;
- habitations rurales et par des clients dans des hôtels, motels et autres environnements de type résidentiel ;
- environnements de type chambres d'hôtes ou B&B ;
- restauration et applications similaires non dédiées à la vente au détail.

Cet appareil est destiné à la congélation des aliments. Il a été conçu exclusivement pour une utilisation dans les habitations dont les intérieurs sont secs. Il n'est pas destiné à un usage commercial ou industriel. Sur demande, cet appareil peut être utilisé comme compartiment pour aliments frais.

Les changements ou modifications apportés à l'appareil ne sont pas autorisés. Une utilisation non prévue peut entraîner des risques et la perte de garantie.

2.2 Accessoires

Vérifiez les accessoires et la littérature conformément à cette liste :

2.2



Étiquette
énergétique



Carte de
garantie



Guide rapide de
connectivité



Manuel
d'utilisation



Rallonge de
porte

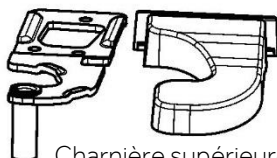

Charnière supérieure
gauche pour inversion
de porte

Couvre charnière
gauche supérieur

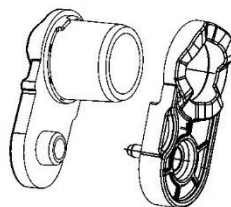

Couvercles
de l'axe



Remarque : Différences

En raison des changements techniques et de différents modèles, certaines des illustrations de ce manuel peuvent différer de votre modèle.

Photo de l'appareil (Fig. 3)

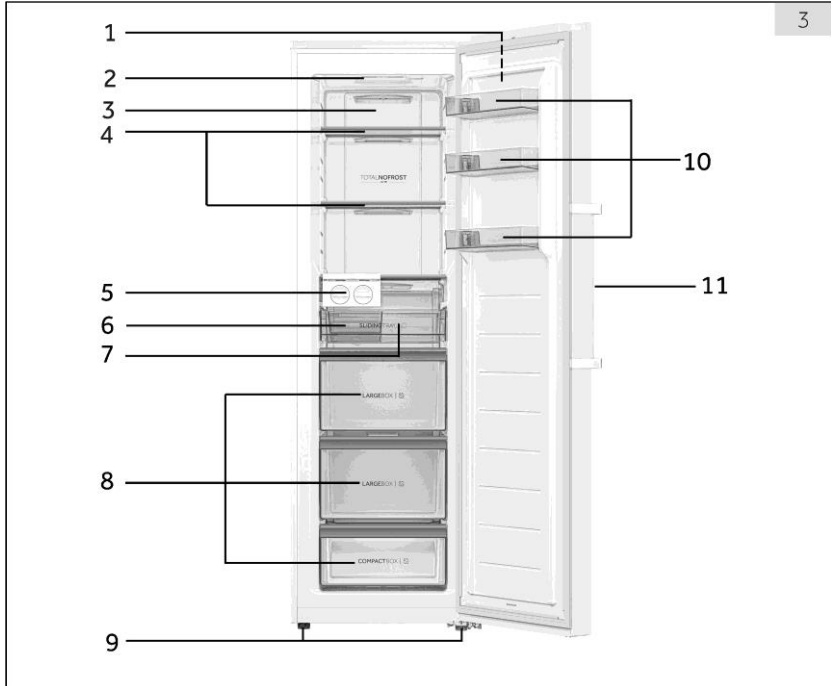

- | | | | |
|---|----------------------------|----|-------------------------------|
| 1 | Panneau de commande | 7 | Plateau coulissant |
| 2 | Éclairage LED | 8 | Tiroirs |
| 3 | Conduit d'air | 9 | Pieds réglables |
| 4 | Clayettes en verre | 10 | Balconnets de porte amovibles |
| 5 | Ensemble machine à glaçons | 11 | Poignée de la porte |
| 6 | Bac à glaçons | | |

Remarque : Ce produit contient une source de lumière appartenant à la classe d'efficacité énergétique <G>

Remarque : Composants 5/6/7 disponibles pour H4F306/272/226*DH1.
H4F272/226*EH1 avec quatre tiroirs, sans les composants 5/6/7.
H4F226 sans les composants 10

Panneau de commande (Fig. 4)

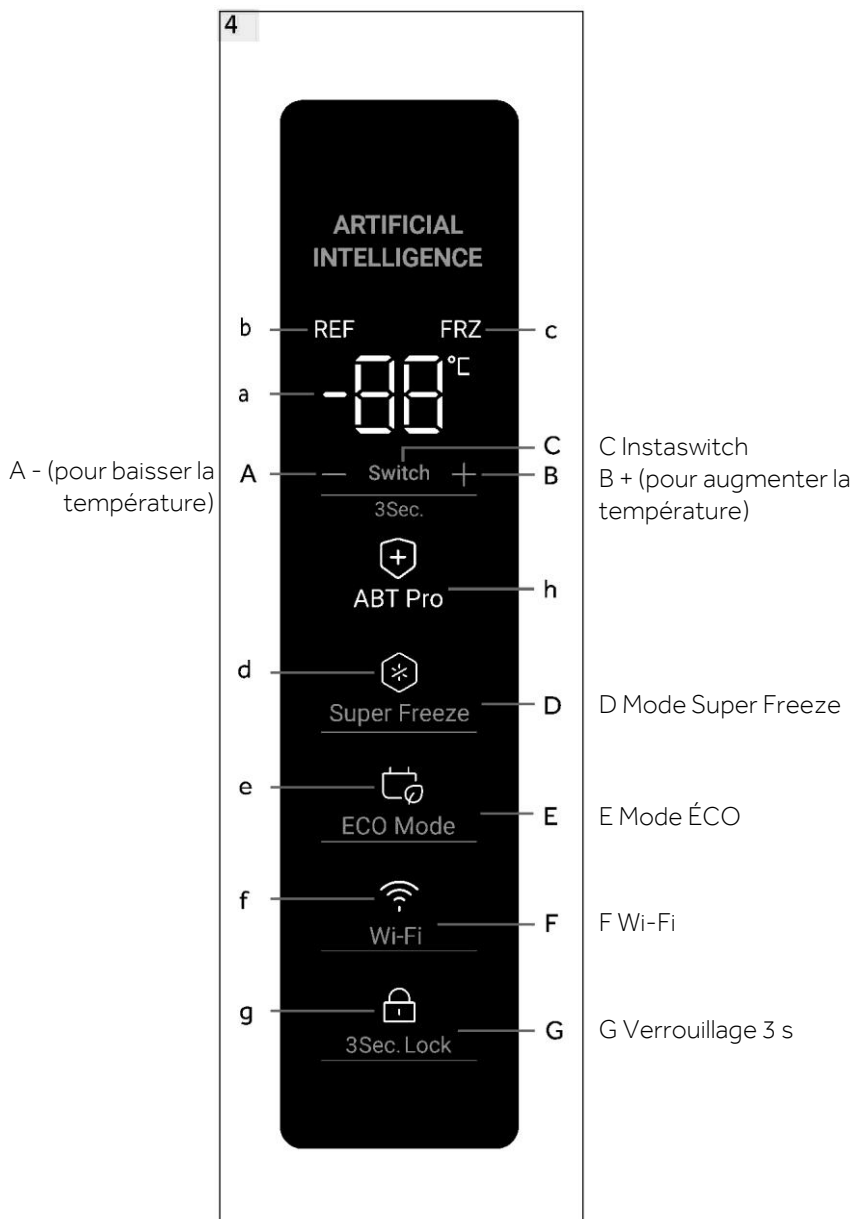

5.1 Avant la première utilisation

- ▶ Retirez tous les emballages, gardez-les hors de la portée des enfants, puis jetez-les d'une manière respectueuse de l'environnement.
- ▶ Nettoyez l'intérieur et l'extérieur de l'appareil avec de l'eau et un détergent doux avant d'y mettre des aliments.
- ▶ Une fois l'appareil à plat et nettoyé, attendez au moins 6 heures avant de le brancher à l'alimentation électrique. Voir la section INSTALLATION.
- ▶ Pré-réfrigérez le compartiment pendant 2 heures à un réglage élevé avant de le remplir d'aliments. Pour ce faire, veuillez régler la température sur une valeur inférieure à -20 °C.

5.2 Allumer / éteindre l'appareil

L'appareil fonctionne dès qu'il est branché sur l'alimentation électrique.

- ▶ La température du congélateur est automatiquement réglée sur -18 °C. C'est le réglage recommandé et la température idéale pour les produits surgelés. Si vous le souhaitez, vous pouvez modifier les températures manuellement. Voir RÉGLAGE DE LA TEMPÉRATURE.

Les voyants (a-g) clignoteront une fois consécutivement. Si la porte est fermée, l'écran s'éteint au bout de 30 secondes. Le verrouillage du panneau peut être actif.



Remarque : Préréglages

- ▶ L'appareil est préréglé à la température recommandée de -18 °C. Dans des conditions ambiantes normales, vous n'avez pas besoin de régler la température.
- ▶ Lorsque l'appareil est allumé après avoir été débranché de l'alimentation secteur, il peut falloir jusqu'à 12 heures pour qu'il atteigne la bonne température.

Videz l'appareil avant de l'éteindre. Pour éteindre l'appareil, tirez le cordon d'alimentation pour le sortir de la prise d'alimentation.

5.3 Mode veille de l'affichage

Lorsque la porte est fermée, l'écran s'éteint automatiquement au bout de 30 secondes sans aucune opération. L'écran se verrouille automatiquement. Il s'allume automatiquement lorsque vous touchez n'importe quel bouton ou lorsque vous ouvrez la porte.

5.4 Verrouillage et déverrouillage de l'écran

Verrouillage automatique

L'écran est automatiquement verrouillé au bout de 30 secondes environ sans opération.

Verrouillage manuel

Lorsque l'écran est déverrouillé, appuyez sur « Verrouillage 3 s » (G) en maintenant la touche appuyée pendant 3 secondes. Après un bip, le voyant « Verrouillage 3 s » (g) s'allume et l'écran est verrouillé. Lorsque l'écran est verrouillé, appuyez sur « Verrouillage 3 s » (G) en maintenant la touche appuyée pendant 3 secondes. Après un bip, le voyant « Verrouillage 3 s » (g) s'éteint et l'écran est déverrouillé.



Remarque : Verrouillage de l'écran

Lorsque l'écran est verrouillé, les fonctions telles que le réglage de la température ou Super Freeze sont désactivées. Lorsque l'opération ci-dessus est tentée, le voyant du verrouillage 3 s clignote 3 fois pour rappeler que l'écran est verrouillé.

5.5 Commutateur de mode congélation/réfrigération

Lorsque l'écran est déverrouillé, en appuyant sur « Switch » (C) pendant 3 secondes, le congélateur peut passer du mode Congélation au mode Réfrigération. En mode Congélation, le réglage par défaut est de -18°C , le voyant « REF » (b) est éteint et le voyant « FRZ » (c) est allumé. En mode Réfrigération, le réglage par défaut est de 4°C , le voyant « REF » (b) est allumé et le voyant « FRZ » (c) est éteint.

Il existe une grande différence de température entre les modes Congélation et Réfrigération pour différents types de conservation des aliments. Avant d'effectuer un changement de mode, veuillez à changer les aliments à l'intérieur du congélateur, afin qu'ils ne soient pas endommagés par le changement de mode.

5.6 Réglage de la température

Plage du mode Congélation : -16°C à -24°C ;

Plage du mode Réfrigération : 2°C à 8°C .

Lorsque l'écran est déverrouillé et que le congélateur n'est pas en mode Super Freeze ou ÉCO, en touchant « - » (A) et « + » (B), différentes températures peuvent être réglées et clignoter sur le voyant (a), ce processus sera accompagné de bips. Au bout de 5 secondes à compter de l'arrêt du contact, le voyant (a) cesse de clignoter et affiche à nouveau la température avant le réglage. La température réglée s'affiche une fois que l'effet de refroidissement est atteint.

5.7 Mode Super Freeze (D)

Le mode Super Freeze est optimal pour préserver les propriétés nutritionnelles des aliments, il permet de congeler les aliments en moins de temps. Avant de placer un grand nombre d'aliments dans le congélateur, activez la fonction Super Freeze pour abaisser la température, afin d'obtenir un meilleur résultat de congélation.

Lorsque l'écran est déverrouillé et que le congélateur est en mode Congélation, si vous touchez le « mode Super Freeze » (D), le voyant « Super Freeze » (d) s'allume et le congélateur fonctionne en mode Super Freeze. Pour le désactiver manuellement, répétez les étapes ci-dessus et la lumière du voyant « Super Freeze » (d) diminue. S'il n'est pas désactivé manuellement, le mode sera automatiquement désactivé au bout de 50 heures. Si vous avez une grande quantité d'aliments à congeler en une seule fois, il est recommandé d'activer la fonction 24 heures avant d'y placer les aliments. La fonction s'arrête automatiquement au bout de 50 heures ou manuellement. La consommation d'énergie augmente lorsque cette fonction est activée.



Remarque : Super Freeze

- ▶ Lorsque le réglage avant d'entrer de passer en congélation est ≥ -18 , le système quitte la congélation et revient à -18 ;
Lorsque l'on saisit le réglage avant que la congélation soit < -18 , le système quitte la congélation et revient au réglage précédent.
- ▶ En mode Super Freeze, la température n'a pas pu être réglée. Si vous le faites, le voyant Super Freeze clignote pendant un certain temps pour rappeler que le congélateur est en mode Super Freeze.
- ▶ Le mode Super Freeze ne peut être activé qu'en mode Congélation. En mode Réfrigération, le voyant Super Freeze est éteint et le mode Super Freeze n'a pas pu être réglé.

5.8 Mode ÉCO (E)

Le mode ÉCO permet de réaliser des économies d'énergie. La température sera réglée automatiquement sur -16°C en mode Congélation ou sur 8°C en mode Réfrigération.

Lorsque l'écran est déverrouillé, en touchant « Mode ÉCO » (E), le voyant « Mode ÉCO » (e) s'allume et le congélateur fonctionne en mode ÉCO. Pour désactiver manuellement le mode ÉCO, répétez les étapes ci-dessus et la lumière du voyant « Mode ÉCO » (e) diminue.

Fig. 5

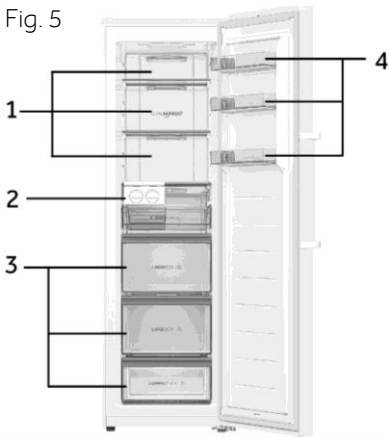

Les différents aliments doivent être placés dans différents endroits en fonction de leurs propriétés (Fig. 5).

- 1 Aliments marinés, conserves, fruits, légumes, salades, etc.
- 2 Éléments de la machine à glaçons.
- 3 Produits à base de viande, snacks, etc.
- 4 Œufs, conserves, épices, boissons et aliments en bouteille, etc.

En mode réfrigération sans compartiment 4 étoiles : cet appareil de réfrigération ne convient pas à la congélation des denrées alimentaires ; en mode congélation avec un compartiment 4 étoiles : cet appareil de congélation ne convient pas à la réfrigération des denrées alimentaires.

Les aliments peuvent être conservés au congélateur à une température d'au moins -18 °C pendant 2 à 12 mois, en fonction de leurs propriétés (par ex. viande : 3-12 mois, légumes : 6-12 mois).

Afin d'éviter l'expiration des périodes de conservation, veuillez noter la date de congélation, la limite de temps et le nom des aliments présents sur l'emballage en fonction des périodes de conservation des différents aliments.

5.9 ABT Pro (uniquement pour le modèle H4F306WDH1)

Le congélateur est équipé d'un module antibactérien, qui fonctionne de manière autonome après la mise sous tension, et les utilisateurs n'ont pas besoin d'intervenir. Le voyant (h) s'allume pour indiquer que le module fonctionne.

5.10 Mémoire en cas de coupure de courant

Ce congélateur possède une mémoire en cas de coupure qui permet de mémoriser les paramètres avant la coupure de courant. Lorsque le courant est rétabli, le congélateur revient aux réglages précédant la coupure de courant et continue de fonctionner. Le verrouillage de l'écran n'est pas mémorisé, après le retour du courant, l'écran est déverrouillé.

5.11 Alarme d'ouverture de porte

Lorsque le congélateur reste ouvert pendant plus d'une minute, une alarme retentit. L'alarme retentira toutes les 30 secondes si la porte reste ouverte. L'alarme s'arrêtera lorsque la porte sera fermée ou au bout de 7 minutes d'ouverture de la porte. L'alarme s'arrête et le voyant du congélateur s'éteint.

5.12 Alarme de température élevée

Le congélateur est équipé d'une alarme de température élevée. En mode Congélation, si « HH » clignote sur le voyant (a) et que l'alarme retentit, appuyez sur n'importe quelle touche, l'alarme s'arrête, cela veut dire que la température dans le congélateur est trop élevée. Vérifiez si la porte du congélateur est bien fermée ou si une grande quantité d'aliments chauds est placée dans le congélateur. Au bout d'un certain temps, « HH » disparaît. Si ce n'est pas le cas et que l'alarme se déclenche à nouveau, veuillez contacter le service après-vente.

5.13 Indication d'erreur

Ce congélateur est équipé d'une indication d'erreur. En cas d'erreur, l'écran affiche des codes clignotants correspondant aux différentes erreurs. Dans cette situation, le congélateur peut encore congeler mais l'utilisateur doit contacter le service après-vente dès que possible pour un contrôle optimal du congélateur.

5.14 Wi-Fi

Une fois le congélateur connecté au Wi-Fi, il peut être contrôlé à distance via une application mobile. (Veuillez vous référer à la page de configuration pour les méthodes de configuration spécifiques)

6 - Conseils d'économie d'énergie



Conseils d'économie d'énergie

- ▶ Assurez-vous que l'appareil est bien ventilé (voir INSTALLATION).
- ▶ N'installez pas l'appareil en plein soleil ou à proximité de sources de chaleur (p. ex. cuisinières, chauffages).
- ▶ Évitez une température inutilement basse dans l'appareil. Plus vous réglez une température basse dans l'appareil, plus la consommation d'énergie augmente.
- ▶ Laissez les aliments chauds refroidir avant de les mettre dans l'appareil.
- ▶ Ouvrez la porte de l'appareil le moins souvent et le plus rapidement possible.
- ▶ Assurez-vous que la porte se ferme toujours correctement et sans être bloquée par la position des aliments. Gardez les joints de la porte propres.
- ▶ Décongelez les aliments congelés au réfrigérateur.
- ▶ Nettoyez régulièrement l'arrière de l'appareil. La poussière augmente la consommation d'énergie.
- ▶ La configuration la plus économe en énergie nécessite que le tiroir, la boîte de rangement et les clayettes soient positionnés dans l'appareil dans les conditions d'usine, et que les aliments soient placés sans bloquer la sortie d'air du conduit.

7 - Matériel

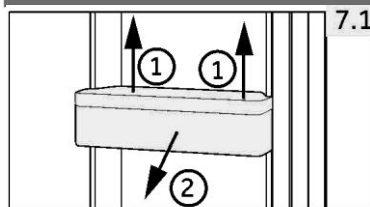

7.1 7.1 Balconnets de porte amovibles

Le balconnet de porte peut être retiré pour le nettoyage :

Placez les mains de chaque côté du balconnet, soulevez-le (1) et tirez-le (2) (Fig. 7.1).

Pour insérer le balconnet de porte, vous devez suivre les étapes ci-dessus dans l'ordre inverse.

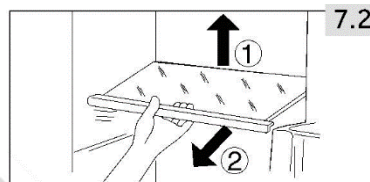

7.2 7.2 Clayettes en verre

1. Pour sortir une clayette, retirez-la d'abord en levant son bord arrière (1) et en la tirant (2) (Fig. 7.2).
2. Pour la remettre en place, placez-la sur les ergots des deux côtés et poussez-la dans la position la plus reculée jusqu'à ce que l'arrière de la clayette soit fixé à l'intérieur des fentes sur les côtés.

**AVERTISSEMENT !**

Débranchez l'appareil de l'alimentation électrique avant de le nettoyer.

8.1 Généralités

Nettoyez l'appareil lorsqu'il n'y a qu'un peu de nourriture ou qu'il n'y a pas de nourriture à l'intérieur.

**AVERTISSEMENT !**

- ▶ Ne nettoyez pas l'appareil à l'aide de brosses dures, de brosses métalliques, de détergents en poudre, d'essence, d'acétate d'amyle, d'acétone et de solutions organiques similaires, d'acides ou de solutions alcalines. Nettoyez-le avec un détergent spécial pour congélateur afin d'éviter de l'endommager.
- ▶ Ne pulvérisez pas et ne rincez pas l'appareil pendant le nettoyage.
- ▶ Ne raclez pas le givre et la glace avec des objets tranchants.
- ▶ N'utilisez pas de pulvérisateurs ni de réchauffeurs électriques comme des nettoyeurs à vapeur, des sèche-cheveux ou d'autres sources de chaleur pour éviter d'endommager les pièces en plastique.
- ▶ Ne nettoyez pas les clayettes froides en verre à l'eau chaude. Un changement soudain de température peut casser le verre.
- ▶ Ne touchez pas la surface intérieure du compartiment de l'appareil, en particulier avec les mains mouillées, car vos mains peuvent geler sur la surface.
- ▶ En cas de réchauffement, vérifiez l'état des produits surgelés.
- ▶ N'essayez pas de réparer l'appareil vous-même. En cas de réparation, veuillez contacter notre service clientèle.

- ▶ Gardez toujours le joint de la porte propre.
- ▶ Nettoyez l'intérieur et le bâti de l'appareil à l'aide d'un chiffon ou d'une éponge imbibée d'eau tiède et de détergent neutre (Fig. 8.1).
- ▶ Rincez et séchez avec un chiffon doux.
- ▶ Ne nettoyez aucune des parties de l'appareil au lave-vaisselle.
- ▶ Nettoyez l'accessoire uniquement avec de l'eau tiède et un détergent neutre.

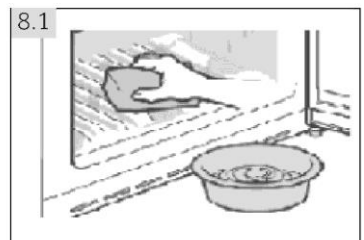

Le manuel d'utilisation comprend des instructions pour l'utilisation et le fonctionnement de plusieurs modèles. Veuillez vous reporter aux instructions relatives aux modèles achetés.

Étapes de nettoyage du tiroir

1. Retirez le couvercle avant du tiroir :

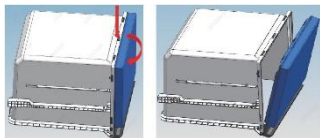

2. Nettoyage du corps du tiroir :

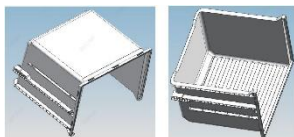

3. Nettoyage du couvercle du tiroir :



4. Montage après nettoyage :

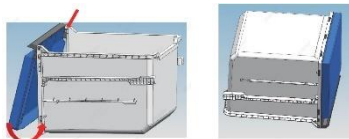

Nettoyage de la machine à glaçons

1. Retirez la machine à glaçons et la clayette en verre

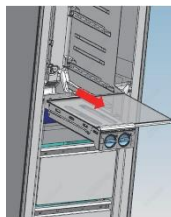

2. Retirez la machine à glaçons de la clayette dans les directions gauche et droite

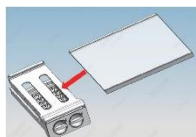

- Sortez le bac à glaçons du cadre :

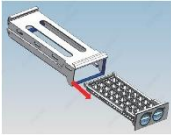

- Nettoyage du bac à glaçons :

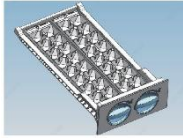

- Montage après nettoyage :

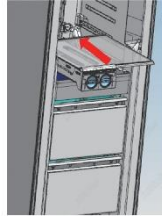
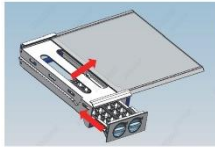

Nettoyage du joint de porte

- Retirez la bande d'étanchéité de la porte



- Nettoyage du joint de porte

- Installation après nettoyage



8.2 Non-utilisation pendant une longue période

Si l'appareil n'est pas utilisé pendant une période prolongée :

- ▶ Sortez les aliments.
- ▶ Débranchez le cordon d'alimentation.
- ▶ Nettoyez l'appareil selon les instructions ci-dessus.
- ▶ Gardez la porte et les tiroirs du congélateur ouverts pour éviter la formation de mauvaises odeurs à l'intérieur.

Retirez la porte de l'appareil (ouvrez la porte et maintenez-la avant de retirer les vis) afin d'éviter que les enfants n'entrent dans l'appareil et ne s'y enferment.



Remarque : Éteindre

Pour garantir la durée de vie de l'appareil, ne l'éteignez que si cela est strictement nécessaire.

8.3 Déplacement de l'appareil

1. Retirez tous les aliments et débranchez l'appareil.
2. Fixez les clayettes et les autres parties mobiles dans le congélateur avec du ruban adhésif.
3. Fermez la porte et fixez-la avec du ruban adhésif.
4. N'inclinez pas le congélateur à plus de 45° pour éviter d'endommager le système de réfrigération.
5. Enveloppez les pieds du congélateur pour éviter de rayer le sol. Ne déplacez jamais le congélateur en forçant.



AVERTISSEMENT !

- ▶ Ne soulevez pas l'appareil par ses poignées.
- ▶ Ne placez jamais l'appareil à l'horizontale sur le sol.

Vous pouvez résoudre de nombreux problèmes vous-même sans expertise spécifique. En cas de problème, veuillez vérifier toutes les possibilités indiquées et suivre les instructions ci-dessous avant de contacter un service clientèle. Reportez-vous au paragraphe SERVICE CLIENTÈLE.



AVERTISSEMENT !

- ▶ Avant l'entretien, désactivez l'appareil et débranchez la fiche secteur de la prise secteur.
- ▶ L'équipement électrique ne doit être entretenu que par des experts en électricité qualifiés, car des réparations inappropriées peuvent causer des dommages consécutifs considérables.
- ▶ Une alimentation endommagée ne devrait être remplacée que par le fabricant, son agent de maintenance ou des personnes avec une qualification similaire de manière à éviter tout danger.

L'alarme acoustique peut être désactivée en appuyant sur n'importe quelle touche.

9.1 Dépannage

Problème	Cause possible	Solution possible
Le compresseur ne fonctionne pas.	<ul style="list-style-type: none"> • La fiche secteur n'est pas branchée dans la prise secteur. 	<ul style="list-style-type: none"> • Branchez la fiche secteur.
L'appareil fonctionne fréquemment ou fonctionne trop longtemps.	<ul style="list-style-type: none"> • La température intérieure ou extérieure est trop élevée. • L'appareil a été hors tension pendant un certain temps. • La porte de l'appareil n'est pas bien fermée. • La porte a été ouverte trop fréquemment ou trop longtemps. • Le réglage de la température est trop bas. • Le joint de la porte est sale, usé, fissuré ou ne correspond pas. • La circulation de l'air requise n'est pas garantie. • L'intérieur est couvert de glace. 	<ul style="list-style-type: none"> • Dans ce cas, il est normal que l'appareil fonctionne plus longtemps. • Normalement, il faut 8 à 12 heures pour que l'appareil refroidisse complètement. • Fermez la porte et assurez-vous que l'appareil est situé sur un sol à niveau et qu'il n'y a pas d'aliment ou de récipient bloquant la porte. • N'ouvrez pas trop souvent la porte. • Réglez une température plus élevée jusqu'à l'obtention d'une température satisfaisante. Il faut 24 heures pour que la température devienne stable. • Nettoyez le joint de la porte ou faites-le remplacer par le service clientèle. • Assurez une ventilation adéquate. • Dégivrez l'appareil.
L'appareil émet des sons anormaux.	<ul style="list-style-type: none"> • L'appareil n'est pas situé sur un sol plan. • L'appareil touche un objet proche de lui. • L'appareil se trouve sur un sol en bois ou près de murs en bois. 	<ul style="list-style-type: none"> • Mettez l'appareil à niveau. • Retirez les objets autour de l'appareil. • Le bois amplifie le son. Mettez l'appareil à un autre endroit.

Problème	Cause possible	Solution possible
L'appareil émet un bruit de cliquetis.	<ul style="list-style-type: none"> • Cela est normal. Il est causé par la mise en marche ou l'arrêt du groupe frigorifique. 	<ul style="list-style-type: none"> • -
Un léger son doit être entendu comme celui de l'eau courante.	<ul style="list-style-type: none"> • Cela est normal. 	<ul style="list-style-type: none"> • -
L'appareil émet un bruit de moteur.	<ul style="list-style-type: none"> • Le groupe frigorifique vient de se mettre en marche. Cela est normal. 	<ul style="list-style-type: none"> • -
Il ne fait pas suffisamment froid à l'intérieur de l'appareil.	<ul style="list-style-type: none"> • La température réglée est trop élevée. • Des aliments trop chauds ont été rangés à l'intérieur. • Trop d'aliments ont été mis à l'intérieur en même temps. • Les aliments sont trop proches les uns des autres. • La porte n'est pas bien fermée. • La porte a été ouverte trop fréquemment ou trop longtemps. 	<ul style="list-style-type: none"> • Réinitialisez la température. • Laissez toujours refroidir les aliments avant de les mettre à l'intérieur. • Conservez toujours de petites quantités d'aliments. • Laissez de la place entre plusieurs aliments pour permettre la circulation de l'air. • Fermez la porte. • N'ouvrez pas trop souvent la porte.
Il fait trop froid à l'intérieur de l'appareil.	<ul style="list-style-type: none"> • La température réglée est trop basse. • La fonction Fast-Freezing est activée ou a fonctionné trop longtemps. 	<ul style="list-style-type: none"> • Réinitialisez la température. • Désactivez la fonction Fast-Freezing.
L'humidité s'accumule sur la surface de l'appareil.	<ul style="list-style-type: none"> • Le climat est trop chaud et trop humide. 	<ul style="list-style-type: none"> • C'est normal dans un climat humide et cela va changer lorsque l'humidité diminuera. Essuyez-le avec un chiffon.
Glace dure et givre dans le compartiment congélateur.	<ul style="list-style-type: none"> • Les produits n'ont pas été correctement emballés. • La porte n'est pas bien fermée. • La porte a été ouverte trop fréquemment ou trop longtemps. • Le joint de la porte est sale, usé, fissuré ou ne correspond pas. • Quelque chose à l'intérieur empêche la porte de se fermer correctement. 	<ul style="list-style-type: none"> • Emballez toujours bien les produits. • Fermez la porte. • N'ouvrez pas trop souvent la porte. • Nettoyez le joint de la porte ou faites-le remplacer par le service clientèle. • Repositionnez les clayettes, les balconnets de porte ou les récipients à l'intérieur pour permettre à la porte de se fermer.
Le système de refroidissement ne fonctionne pas.	<ul style="list-style-type: none"> • La fiche secteur n'est pas branchée sur la prise secteur. • L'alimentation n'est pas intacte. 	<ul style="list-style-type: none"> • Branchez la fiche secteur. • Vérifiez l'alimentation électrique de la pièce. Appelez la société d'électricité locale !

Problème	Cause possible	Solution possible
Les côtés de l'appareil et de la bande de la porte se réchauffent.	<ul style="list-style-type: none"> • Cela est normal. 	<ul style="list-style-type: none"> • -
Vous entendez un signal d'alarme.	<ul style="list-style-type: none"> • La porte est ouverte • La température à l'intérieur du produit est trop élevée 	<ul style="list-style-type: none"> • Fermez la porte ou éteignez l'alarme manuellement.
La porte est difficile à ouvrir.	<ul style="list-style-type: none"> • Une fois que l'appareil fonctionne, un vide interne se fait. 	<ul style="list-style-type: none"> • Ouvrez doucement le joint de la porte pour laisser l'air pénétrer dans l'appareil.
La porte ne peut pas être fermée correctement. Il demeure toujours un espace.	<ul style="list-style-type: none"> • En raison de la basse température des appareils, le joint de porte peut facilement devenir dur et se déformer. 	<ul style="list-style-type: none"> • Utilisez un sèche-cheveux ou placez une serviette chaude à l'endroit où le joint est déformé. Lorsque le joint est à nouveau souple, fermez la porte et compressez fermement.

La garantie minimale est : 2 ans pour les pays de l'UE, 3 ans pour la Turquie, 1 an pour le Royaume-Uni, 1 an pour la Russie, 3 ans pour la Suède, 2 ans pour la Serbie, 5 ans pour la Norvège, 1 an pour le Maroc, 6 mois pour l'Algérie, aucune garantie légale pour la Tunisie. Les thermostats, les capteurs de température, les circuits imprimés et les sources de lumière sont disponibles pendant une période minimale de sept ans après la mise sur le marché de la dernière unité du modèle.

Poignées de porte, charnières de porte, bacs et paniers pendant une période minimale de sept ans et joints de porte pendant une période minimale de 10 ans, après la mise sur le marché de la dernière unité du modèle.

9.2 Coupure de courant

En cas de coupure de courant, les aliments devraient rester froids en toute sécurité pendant 18 heures environ. Suivez ces conseils pendant une coupure de courant prolongée, en particulier en été :

- ▶ Ouvrez la porte le moins souvent possible.
- ▶ Ne mettez pas d'aliments supplémentaires dans le congélateur pendant une coupure de courant.
- ▶ Si un préavis de coupure de courant est donné et que la durée de la coupure est supérieure à 15 heures, préparez des glaçons et placez-les dans un récipient en haut du compartiment du congélateur.
- ▶ Étant donné que la température du congélateur augmentera lors d'une coupure de courant ou d'une autre panne, la durée de conservation et la qualité alimentaire des aliments seront réduites. Tout aliment décongelé doit être consommé ou cuit et recongelé (le cas échéant) peu de temps après afin de prévenir les risques pour la santé.



Remarque : Fonction mémoire pendant la coupure de courant

Lorsque le courant revient, l'appareil continue à fonctionner avec les réglages réglés avant la panne de courant.

10.1 Déballage



AVERTISSEMENT !

- ▶ L'appareil est lourd. Manipulez-le toujours avec au moins deux personnes.
- ▶ Conservez tous les emballages hors de la portée des enfants, puis jetez-les d'une manière respectueuse de l'environnement.
- ▶ Sortez l'appareil de l'emballage.
- ▶ Retirez tous les matériaux d'emballage.

10.2 Conditions environnementales

La température ambiante doit toujours être comprise entre 18 °C et 43 °C, car elle peut influencer la température à l'intérieur de l'appareil et sa consommation d'énergie. N'installez pas l'appareil à proximité d'autres appareils générant de la chaleur (fours, réfrigérateurs) sans isolation.

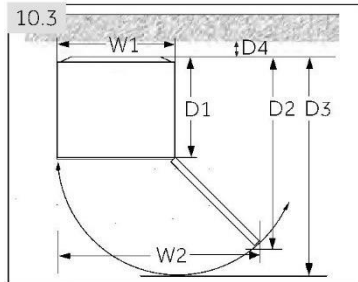

10.3 Espace requis

Espace nécessaire pour ouvrir la porte (Fig. 10.3) :

Largeur en mm		Profondeur en mm			Distance jusqu'au mur en mm
L1	L2	P1	P2	P3	D4
595	930	600	1133	1217	100

Cet appareil n'est pas destiné à être utilisé comme un appareil encastré.

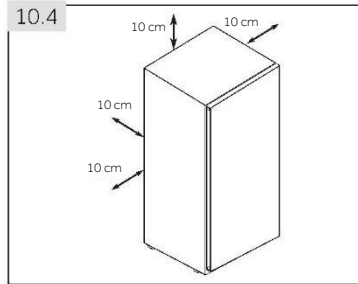

10.4 Coupe transversale de ventilation

Afin d'obtenir une ventilation suffisante de l'appareil pour des raisons de sécurité, il convient de respecter les informations relatives aux coupes transversales de ventilation requises (Fig. 10.4).

10.5 Alignement de l'appareil

L'appareil doit être placé sur une surface plane et solide. Si l'appareil est placé sur un socle, un matériau solide et résistant au feu doit être utilisé. N'utilisez jamais le matériau d'emballage en mousse comme socle.

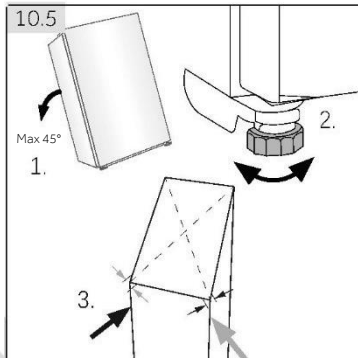

1. Inclinez légèrement l'appareil vers l'arrière (Fig. 10.5).
2. Réglez les pieds au niveau souhaité.
3. La stabilité peut être vérifiée en alternant les diagonales. Le léger flottement doit être le même dans les deux directions. Dans le cas contraire, le cadre peut se déformer ; cela se traduit par des fuites au niveau des joints de la porte. Une faible tendance vers l'arrière facilite la fermeture de la porte.

10.6 Utilisation des pieds réglables

Si le congélateur est instable, les pieds peuvent être réglés : Tournez les pieds réglables selon le sens de la flèche (Fig. 10.6) pour les monter ou les baisser :

- ▶ La rotation des pieds dans le sens des aiguilles d'une montre soulève l'appareil.
- ▶ La rotation des pieds dans le sens contraire des aiguilles d'une montre l'abaisse.

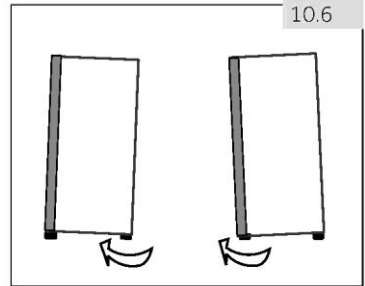

10.7 Temps d'attente

L'huile de lubrification sans entretien se trouve dans la capsule du compresseur. Cette huile peut passer par le système fermé de tuyauterie pendant le transport incliné. Avant de brancher l'appareil sur l'alimentation électrique, attendez 6 heures (Fig. 10.7) afin que l'huile revienne dans la capsule.

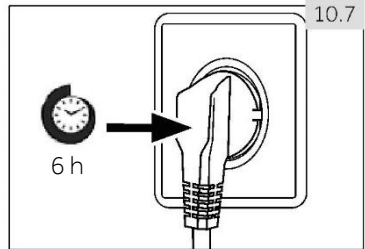

10.8 Branchement électrique

Avant chaque branchement, vérifiez si :

- ▶ l'alimentation, la prise et le fusible sont adaptés à la plaque signalétique.
- ▶ la prise de courant est mise à la terre et sans multiprise ni rallonge.
- ▶ la fiche d'alimentation et la prise sont adaptées l'une à l'autre.

Branchez la fiche sur une prise domestique correctement installée.



AVERTISSEMENT !

Pour éviter tout risque, un câble d'alimentation endommagé doit être remplacé par le service à la clientèle (voir carte de garantie).

10.9 Réversibilité de la porte

Avant de brancher l'appareil sur l'alimentation électrique, vérifiez si le battant de porte doit passer de droite (tel qu'il est livré) à gauche, si cela est requis par l'emplacement d'installation et l'utilisation.





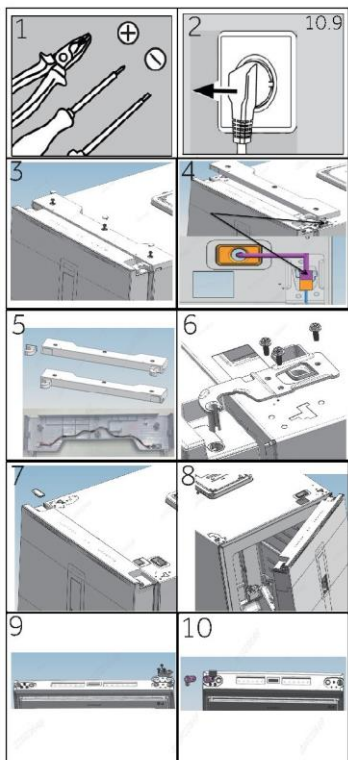

AVERTISSEMENT !

- ▶ L'appareil est lourd. Vous avez besoin de deux personnes pour changer la porte de côté.
- ▶ Avant toute opération, débranchez tout d'abord l'appareil du secteur.
- ▶ N'inclinez pas l'appareil à plus de 45° pour éviter d'endommager le système de refroidissement.

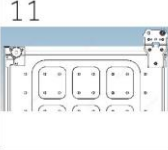

Étapes de montage (Fig. 10.9) :

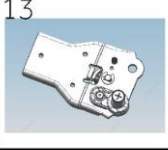
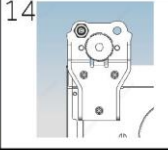
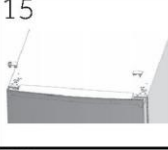
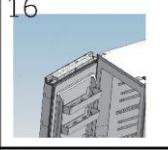
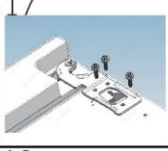
1. Munissez-vous de l'outil nécessaire.
2. Débranchez l'appareil.
3. Retirez le cache du trou de vis, les boulons et le cache de la charnière.
4. Débranchez le câble de branchement.
5. Ôtez le cache de la charnière supérieure gauche et la rallonge de porte du sachet, comme indiqué sur la figure, remplacez le cache de la charnière et installez la rallonge dans la fente de câblage du cache de la charnière.
6. Enlevez les vis et la charnière.
7. Retirez le couvercle de la porte. Retirez le couvercle de l'axe sur la porte.
8. Ouvrez et enlevez la porte.
9. Retournez la porte, retirez 3 vis au bas de la porte. Retirez les 3 vis, le butoir de la porte et le manchon de levage au bas de la porte.
10. Sortez le manchon de levage du sachet. Fixez l'arrêt de levage, le butoir de la porte et 3 vis sur le côté gauche de la porte.

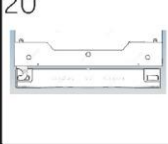
- | | | |
|---|---|--|
|  |  | 11. Inclinez légèrement l'armoire, retirez 3 vis puis la charnière inférieure. |
|  |  | 12. Sortez le manchon de levage du sachet. Retirez 2 boulons, retirez le manchon de levage et l'axe de levage. |
|  |  | 13. Installez le manchon de levage et l'axe de levage dans le trou gauche et fixez 2 boulons (en ajoutant de l'huile lubrifiante à l'axe). |
|  |  | 14. Fixez la charnière dans la position opposée de l'armoire avec 3 vis. |
|  |  | 15. Sur le côté opposé de la porte, sortez le câble de connexion latéral gauche et faites-le passer à travers le couvercle de l'axe à partir de l'étape 5, montez le couvercle de l'axe. Montez le cache-trou sur le côté droit. |
| | | 16. Montez la porte. |
| | | 17. Fixez la charnière supérieure droite avec 3 vis. (Ajoutez de l'huile lubrifiante à la charnière supérieure avant l'installation) |
| | | 18. Raccordez le faisceau de câbles comme indiqué sur la figure. |
| | | 19. Installez le cache de la charnière assemblée à l'étape 5, fixez les trois vis et les caches des trous de vis. |
| | | 20. C'est terminé. |

10.10 Déplacement de la machine à glaçons

(La machine à glaçons peut être déplacée en fonction de l'usage qu'en fait l'utilisateur)

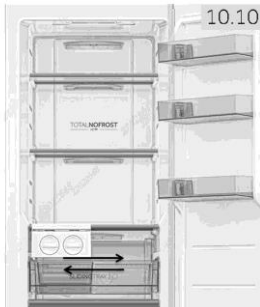

Afin de protéger la machine à glaçons des dommages pendant le transport, elle est installée du côté de la charnière, et les clients peuvent l'utiliser en fonction de leurs propres besoins, Position de la machine à glaçons mobile (Fig. 10.9) :

Il est recommandé de placer la machine à glaçons des deux côtés. Si elle est placée au centre, cela pourrait réduire l'efficacité de la production de glaçons.

11.1 Fiche du produit selon la réglementation UE n° 2019/2016

Marque commerciale	Haier				
Référence du modèle	H4F 306*DH1	H4F 272*DH1	H4F 272*EH1	H4F 226*DH1	H4F 226*EH1
Catégorie du modèle	Congélateur 1 porte				
Classe d'efficacité énergétique	D	D	E	D	E
Consommation d'énergie annuelle (kWh/an) ¹⁾	204	197	247	184	230
Refroidissement du volume de conservation (L)	Non applicable				
Congélation du volume de conservation (L)****	301	276		226	
Nombre d'étoiles	****				
Température des autres compartiments > 14 °C	Non applicable				
Système de dégivrage automatique	oui				
Autonomie de coupure (h)	12	12	11	11	12
Capacité de congélation (kg/24h)	20	20	16	18	14
Classe climatique Cet appareil est destiné à être utilisé à une température ambiante comprise entre 10 °C et 43 °C	SN-T				
Émissions acoustiques dans l'air (dB(A) re 1pW)	37				
Type de structure	Autonome				

¹⁾ D'après les résultats des tests standard pendant 24 heures. La consommation d'énergie réelle dépendra des conditions d'utilisation et de l'emplacement de l'appareil.
Pour connaître les détails des spécifications, veuillez consulter la plaque signalétique et l'étiquette énergétique à l'intérieur du produit.

Cet appareil est destiné à être utilisé à la température ambiante indiquée ci-dessous :

SN	+ 10°C~+32°C
N	+ 16°C~+32°C
ST	+ 16°C~+38°C
T	+ 16°C~+43°C

11.2 Données techniques supplémentaires

Tension / Fréquence	220-240 V ~/50 Hz
Courant nominal (A) H4F306/272/226*DH1	1,5
Courant nominal (A) H4F272/226*EH1	0,8
Réfrigérant	R600a
Dimensions (H/L/P en cm) H4F306*DH1	190/59,5/69
Dimensions (H/L/P en cm) H4F272*(D/E)H1	177,5/59,5/69
Dimensions (H/L/P en cm) H4F226*(D/E)H1	153,5/59,5/69
Puissance d'éclairage/Tension d'éclairage	1,5 W/ CC 12 V

11.3 Normes et directives



Ce produit satisfait aux exigences de toutes les directives CE applicables avec les normes harmonisées correspondantes, qui prévoient le marquage CE.

Nous recommandons notre Service clientèle Haier et l'utilisation de pièces détachées d'origine.

Si vous rencontrez un problème avec votre appareil, veuillez d'abord consulter le paragraphe DÉPANNAGE.

Si vous ne trouvez pas de solution, veuillez contacter

- ▶ votre revendeur local ou
- ▶ l'espace Service & Assistance sur le site www.haier.com où vous pouvez trouver les numéros de téléphone et les FAQ et où vous pouvez activer la demande de service.

Pour contacter notre Service, assurez-vous que vous disposez des données suivantes. Les informations se trouvent sur la plaque signalétique.

Modèle _____ N° de série _____

Vérifiez également la carte de garantie fournie avec le produit en cas de garantie.

Pour toute question commerciale générale, veuillez trouver nos adresses en Europe ci-dessous :

Adresses de Haier en Europe			
Pays*	Adresse postale	Pays*	Adresse postale
Italie	Haier Europe Trading SRL Via De Cristoforis, 12 21100 Varese ITALIE	France	Haier France SAS 3-5 rue des Gravieres 92200 Neuilly-sur-Seine FRANCE
Espagne Portugal	Haier Iberia SL Pg. Garcia Faria, 49-51 08019 Barcelona ESPAGNE	Belgique-FR Belgique-NL Pays-Bas Luxembourg	Haier Benelux SA Anderlecht Route de Lennik 451 BELGIQUE
Allemagne Autriche	Haier Deutschland GmbH Hewlett-Packard-Str. 4 D-61352 Bad Homburg ALLEMAGNE	Pologne Tchéquie Hongrie Grèce Roumanie Russie	Haier Pologne Sp. zo.o. Al. Jerozolimskie 181B 02-222 Warszawa POLOGNE
Royaume-Uni	Haier Appliances UK Co.Ltd. One Crown Square Church Street East Woking, Surrey, GU21 6HR UK		

*Pour plus d'informations, reportez-vous à www.haier.com



Haier



Felhasználói kézikönyv

Fagyasztószekrény

H4F306*DH1

H4F272*DH1

H4F272*EH1

H4F226*DH1

H4F226*EH1

* -Színkód

HU

Haier

Köszönjük, hogy Haier terméket vásárolt.

A készülék használata előtt olvassa el figyelmesen ezeket az utasításokat. Az utasítások fontos információkat tartalmaznak, amelyek segítenek abban, hogy a lehető legtöbbet hozza ki a készülékből, és szavatolják a biztonságos és megfelelő telepítést, használatot és karbantartást.

Tartsa ezt a kézikönyvet könnyen elérhető helyen, hogy bármikor fellapozhassa a készülék biztonságos és megfelelő használatához.

Ha eladja a készüléket, elajándékozza, vagy a lakásban hagyja költözéskor, győződjön meg arról, hogy ezt a kézikönyvet is átadja, hogy az új tulajdonos megismerhesse a készüléket és a biztonsági figyelmeztetéseket.



Jelmagyarázat

Általános információk és tippek



Figyelmeztetés - Fontos biztonsági információk



Környezetvédelmi információk



Ártalmatlanítás

Járuljon hozzá a környezet és az emberi egészség védelméhez. Az újrahasznosítás érdekében a csomagolást a megfelelő hulladéktárolóba selejtezze ki. Járuljon hozzá az elektromos és elektronikus berendezések hulladékainak az újrahasznosításához. Ne a háztartási hulladékkal együtt dobja ki az ezzel a szimbólummal jelölt készülékeket. Vigye vissza a terméket a helyi újrahasznosító létesítménybe, vagy vegye fel a kapcsolatot a helyi hivatallal.



Figyelmeztetés:

Sérülés vagy fulladás veszélye!

A hűtőközegeket és a gázokat szakszerűen kell ártalmatlanítani. Győződjön meg a hűtőkör csövének a sértetlenségéről, mielőtt megfelelően ártalmatlanítaná. Válassza le a készüléket a hálózati tápellátásról. Vágja el a hálózati kábelt és selejtezze ki. Távolítsa el az ajtót, valamint az ajtóreteszt és a tömítéseket, hogy megakadályozza a gyermekek és háziállatok bezáródását a készülékbe.

1 - Biztonság	4
2 - Rendeltetésszerű használat	8
3 - Termékleírás	9
4 - Vezérlőpanel	10
5 - Használat	11
6 - Energiatakarékossági tippek	14
7 - Berendezés	14
8 - Ápolás és karbantartás	15
9 - Hibaelhárítás	19
10 - Telepítés	22
11 - Műszaki adatok	26
12 - Ügyfélszolgálat	27

A készülék első bekapcsolása előtt olvassa el a következő biztonsági tanácsokat.



FIGYELMEZTETÉS:

Első használat előtt

- ▶ Győződjön meg arról, hogy szállítás során a termék nem sérült.
- ▶ Távolítsa el az összes csomagolóanyagot, és tartsa gyermekektől elzárva.
- ▶ A készülék telepítése előtt várjon legalább hat órát a hűtőkör teljes hatékonyságának biztosítása érdekében.
- ▶ Mivel a készülék nehéz, mindig legalább két személy szükséges a kezeléséhez vagy mozgatásához.

Telepítés

- ▶ A készüléket jól szellőző helyre telepítse. Biztosítson legalább 10 cm-es helyet a készülék felett és körül.
- ▶ Ne fedje le a szellőzőnyílásokat.
- ▶ Soha ne helyezze a készüléket nedves területre vagy olyan helyre, ahol víz fröccsenhet rá. A vízfröccsenéseket és a foltokat törölje le és szárazra puha, tiszta törülőkendővel.
- ▶ Ne szerelje be a készüléket közvetlen napsugárzásnak kitett helyre vagy hőforrások (pl. kályhák, fűtőberendezések) közelébe.
- ▶ A méretének és felhasználásnak megfelelő helyre szerelje be és állítsa szintbe a készüléket.
- ▶ A berendezésen vagy a beépített szerkezetben a szellőzőnyílásokat ne takarja el.
- ▶ Bizonyosodjon meg arról, hogy az adattáblán olvasható elektromos jellemzők megfelelnek az elérhető tápellátás jellemzőinek. Ellenkező esetben forduljon villanyszerelőhöz.
- ▶ A készülék 220–240 V váltóáramú, 50 Hz-es tápellátást igényel. A rendellenes feszültségingadozás nyomán előfordulhat, hogy a készülék nem indul be, károsodhat a hőmérséklet-vezérlő vagy a kompresszor, illetve működés során rendellenes zaj jelentkezhet. Hasonló esetben szereljen fel automatikus feszültség szabályozót.
- ▶ A tápellátáshoz külön földelt aljzatot használjon, amely tisztítás során könnyen hozzáférhető legyen. A készülék mindenképpen földelésre szorul.
- ▶ **Csak az Egyesült Királyság esetén:** A készülék tápkábele 3 érintkezős (földeléses) dugással rendelkezik, amelyik szabványos 3 érintkezős (földeléses) aljzathoz illeszkedik.

Soha ne vágja le vagy távolítsa el a harmadik érintkezőt (földelést). A készülék beszerelését követően a dugasznak hozzáférhetőnek kell maradnia.

- ▶ Ne használjon többdugós adaptereket és hosszabbitókábeleket.
- ▶ Ügyeljen arra, hogy a tápkábel ne szoruljon a fagyasztószelekre alá. Ne lépjen a tápkábelre.
- ▶ Ne okozza a hűtőközeg kör sérülését.



FIGYELMEZTETÉS:

Napi használat

- ▶ A berendezést 8 évnél idősebb gyermekek vagy csökkent fizikai, érzékszervi vagy mentális képességű, vagy tapasztalattal és ismerettel nem rendelkező személyek akkor használhatják, ha felügyelet alatt állnak vagy ha megfelelő utasításokkal látták el őket a berendezés biztonságos használatát illetően, és megértették a használatból eredő veszélyeket.
- ▶ Tartsa távol a 3 évesnél fiatalabb gyermekeket a készüléktől, kivéve, ha biztosítja a folyamatos felügyeletet.
- ▶ Gyermekek nem játszhatnak a berendezéssel.
- ▶ Ha hűtőgáz vagy más gyúlékony gáz szivárog a készülék közelében, zárja el a szivárgó gáz szelepét, nyissa ki az ajtókat és ablakokat, és ne húzza ki a fagyasztó vagy más készülék tápkábelének a dugaszát.
- ▶ Vegye figyelembe, hogy a készülék 10 °C és 43 °C közötti környezeti hőmérsékleten való működésre készült. Előfordulhat, hogy a készülék nem működik megfelelően, ha hosszabb ideig a jelzett tartomány feletti vagy alatti hőmérsékleten üzemel.
- ▶ Ne helyezzen instabil cikkeket (nehéz tárgyakat, vízzel teli edényeket) a fagyasztó tetejére, elkerülve így a személyi sérüléseket, amiket ezen tárgyak leesése vagy a vízzel való érintkezés nyomán bekövetkező áramütés okozhat.
- ▶ Az ajtók nyitását vagy becsukását kizárólag a fogantyúkkal végezze. Az ajtók közötti, ill. az ajtó és a szekrény közötti rés nagyon szűk. Ne nyújtsa a kezét ezekre a területekre, mivel az ujjai becsípődhetnek. Csak akkor nyissa ki vagy csukja be a fagyasztó ajtaját, ha nem állnak gyermekek az ajtó mozgási tartományán belül.
- ▶ Ne tároljon, ill. használjon gyúlékony, robbanásveszélyes vagy maró hatású anyagokat a készülékben vagy a közelében.
- ▶ A készülékben ne tároljon gyógyszereket, baktériumokat vagy vegyszereket. Ez a készülék háztartási készülék. Nem javasoljuk olyan anyagok tárolását, amelyek szűk hőmérséklet-tartományban tárolhatók.

- ▶ 4 csillagos rekesz nélküli hűtőkészüléknél: ez a hűtőberendezés nem alkalmas élelmiszerek fagyasztására; 4 csillagos rekeszrel rendelkező hűtőkészüléknél: ez a fagyasztóberendezés nem élelmiszerek hűtött tárolására készült.
- ▶ Soha ne tároljon folyadékokat palackokban vagy kannákban (magas alkoholtartalmú italok kivételével), különösen szénsavas italokat a fagyasztóban, mert ezek szétrobbannak fagyasztás közben.
- ▶ Ellenőrizze az élelmiszer állapotát, ha a fagyasztóban felmelegedett a hőmérséklet.
- ▶ Ne állítson be szükségtelenül alacsony hőmérsékletet a fagyasztó-rekeszben. Figyelem: A palackok szétrobbanhatnak.



FIGYELMEZTETÉS:

Napi használat

- ▶ Ne nyúljon fagyott tárgyakhoz nedves kézzel (viseljen kesztyűt). Különösen ne egyen jeges nyalókát közvetlenül a fagyasztóból való kivétel után. Fennáll a fagysérülések vagy a hólyagok kialakulásának veszélye. **ELSŐSEGÉLYNYÚJTÁS:** tartsa a sérülést azonnal folyó hideg víz alá. Ne húzza el!
- ▶ Működés közben ne érintse meg a fagyasztó belső felületét, különösen nedves kézzel. Kezei odafagyhatnak a felülethez.
- ▶ Áramszünet esetén vagy tisztítás előtt húzza ki a készüléket az alzatból. A készülék újraindítása előtt várjon legalább 5 percet, mivel a készülék gyakori indítása során károsodhat a kompresszor.
- ▶ Ne használjon elektromos készülékeket a berendezés élelmiszer tároló rekeszében, kivéve a gyártó által jóváhagyott típust.
- ▶ Ha a világítást biztosító lámpák károsodnak, azt a gyártónak vagy a megadott karbantartási szolgáltató képzett munkatársának kell kicserélnie.



Karbantartás / tisztítás

- ▶ Gondoskodjon a gyermekek felügyeletéről, ha tisztítást vagy karbantartást végeznek.
- ▶ A rutinszerű karbantartás megkezdése előtt húzza ki a készüléket a villanyhálózatról. A készülék újraindítása előtt várjon legalább 5 percet, mivel a készülék gyakori indítása során károsodhat a kompresszor.
- ▶ A készülék aljzatból való leválasztásakor ne a kábelt, hanem a csatlakozódugót húzza.

- ▶ Ne kaparja le a fagyot és a jeget éles tárgyakkal. A műanyag alkatrészek károsodásának elkerülése érdekében ne használjon spray-t, elektromos hevítő berendezést, például fűtőberendezést, hajszárítót, gőztisztítót vagy más hőforrást.
- ▶ A kiolvasztási folyamat felgyorsításához csak a gyártó által javasolt mechanikai berendezéseket vagy egyéb eszközöket használja.
- ▶ Tisztítás közben ne permetezze vagy öblítse le a készüléket.
- ▶ Ne használjon vízpermetet vagy gőzt a készülék tisztításához.
- ▶ Ha a tápkábel megsérül, a veszély elkerülése érdekében cseréltesse ki a gyártóval, a gyártó szervizközpontjával vagy más szakemberrel.
- ▶ Ne tegyen kísérletet a készülék saját kezű javítására, szétszerelésére vagy módosítására. Javítás szükségessége esetén vegye fel a kapcsolatot az ügyfélszolgálatunkkal.

Gázalapú hűtőközegre vonatkozó információk



FIGYELMEZTETÉS:

A készülék gyúlékony IZOBUTÁN (R600a) hűtőközeget tartalmaz. Győződjön meg arról, hogy a hűtőközeg köre nem sérült meg szállítás vagy beszerelés közben. A szivárgó hűtőközeg szem sérülést okozhat, vagy belobbanhat. Sérülés esetén tartsa távol a tűzforrásokat, szellőztesse ki alaposan a helyiséget, ne csatlakoztassa, vagy húzza ki a készülék vagy egyéb készülék tápkábelét. Tájékoztassa az ügyfélszolgálatot. Ha a hűtőközeg szembe kerül, akkor azonnal öblítse ki folyó víz alatt, és azonnal forduljon szemész szakorvoshoz.



FIGYELMEZTETÉS:

- ▶ Figyeljen a tűzvédelemre, mivel a gyúlékony anyag lángra kaphat.
- ▶ FIGYELMEZTETÉS: A berendezés elhelyezésekor ellenőrizze, hogy a tápkábel nincs-e beszorulva vagy nem sérült-e.
- ▶ FIGYELMEZTETÉS: Ne helyezzen több hordozható csatlakozót vagy hordozható tápegységet a berendezés mögé.
- ▶ Ne tároljon robbanásveszélyes anyagokat, például gyúlékony hajtóanyagot tartalmazó aeroszolos palackot a berendezésben.
- ▶ Mivel a fagyasztóban gyúlékony hűtőközeg található, óvatosság indokolt a készülék telepítésekor, kezelésekor, javításakor és újrahasonosításakor.
- ▶ Kérjük, vegye fel a kapcsolatot a szervizzel a készülék ártalmatlanítása érdekében, mert a készülék gyúlékony fűvógázt használ.

2.1 Rendeltetésszerű használat

A berendezések kizárólag háztartási célra vagy hasonló alkalmazásokban használhatók, pl.:

- üzletek, irodák és egyéb gazdasági munkakörnyezetek személyzeti konyhája;
- falusi vendéglátás és ügyfelek szállodákban, motelekben és egyéb szállást adó helyeken;
- szállást és reggelit biztosító szállások;
- vendéglátás, és hasonló nem kiskereskedelmi alkalmazások.

A készülék élelmiszerek lefagyasztására szolgál. Kizárólag száraz belső térrel rendelkező háztartásokban való használatra tervezték. Tervezéséből adódóan nem alkalmas kereskedelmi vagy ipari használatra. Igény esetén ez a készülék használható friss élelmiszerek tárolására is.

A készüléken változtatások vagy módosítások végrehajtása nem megengedett. A nem rendeltetésszerű használat veszélyeket eredményezhet, illetve a szavatossági igények érvénytelenítésével járhat.

2.2 Tartozékok

Ellenőrizze a tartozékokat és a szakirodalmat ennek a listának megfelelően:

2.2



Energiacímke



Jótállási jegy



Rövid útmutató
csatlakozáshoz



Felhasználói
kézikönyv



Ajtó hosszabbítókábel



Bal felső zsanér az ajtó
megfordíthatóságához

Bal felső zsanérfedél

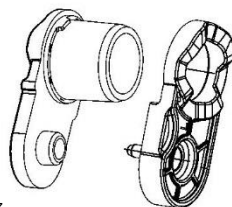

Tengelytakarók



Megjegyzés: Eltérések

A műszaki módosítások és különböző modellek miatt előfordulhat, hogy a kézikönyvben látható egyes ábrák eltérőek az Ön modelljéhez képest.

Kép a készülékről (3. ábra)

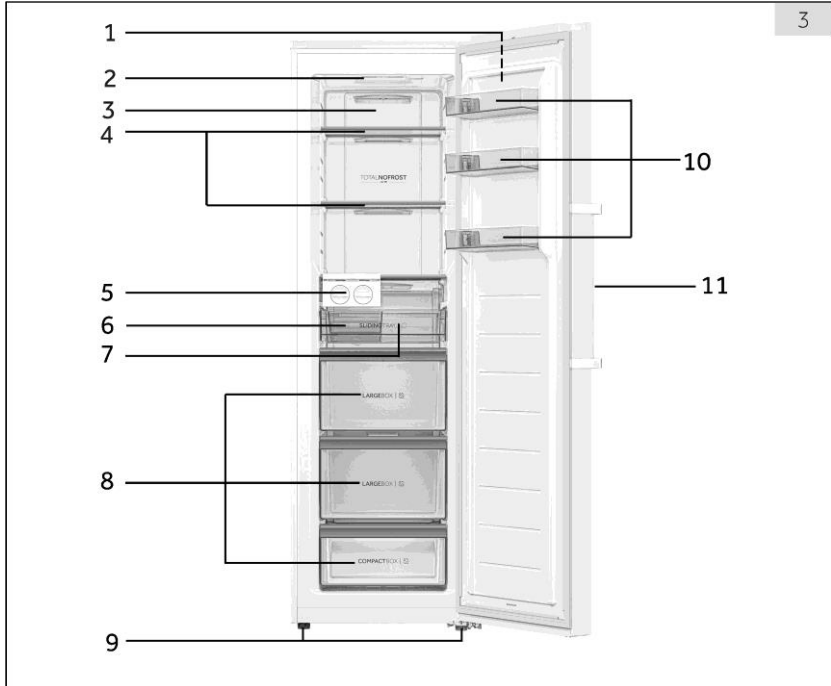

- | | |
|-------------------------|------------------------|
| 1 Vezérlőpanel | 7 Csúszótálca |
| 2 LED-lámpa | 8 Fiókok |
| 3 Légszatórna | 9 Állítható láb |
| 4 Üvegpolcok | 10 Levehető ajtópolcok |
| 5 Jégkészítő szerelvény | 11 Ajtókilincs |
| 6 Jégfogadó | |

Megjegyzés: A termék <G> energiahatékonysági osztályba sorolt fényforrást tartalmaz

Megjegyzés: Az 5/6/7 jelű elemek a H4F306/272/226*DH1 változathoz érhetőek el.
A H4F272/226*EH1 négy fiókkal rendelkezik, és nem található meg benne az 5/6/7 jelű elemek.
A H4F226 változat nélküli a 10 jelű elemeket

Vezérlőpanel (4. ábra)

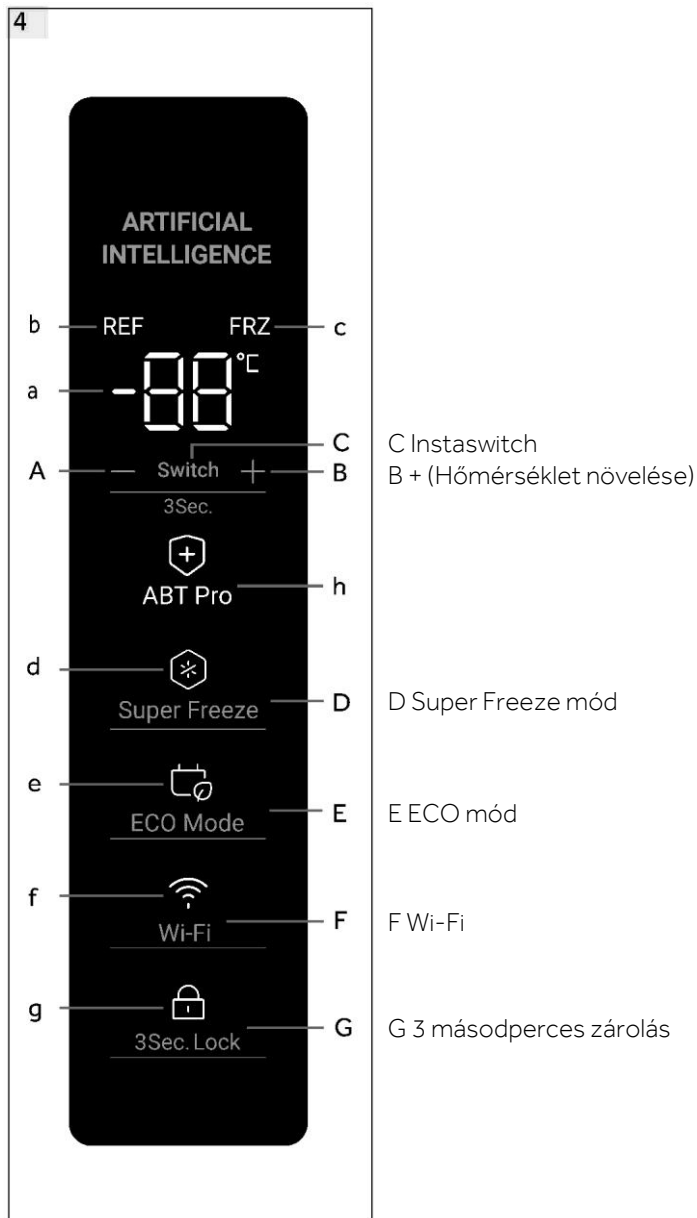

5.1 Első használat előtt

- ▶ Távolítsa el az összes csomagolóanyagot, tartsa azokat gyermekektől elzárva, kiselejtezésüket pedig környezetbarát módon végezze.
- ▶ Tisztítsa meg a készülék belsejét és külsejét vízzel és kíméletes tisztítószerrel, mielőtt bármilyen ételt tenne bele.
- ▶ A készülék szintbeállítását és tisztítását követően várjon legalább 6 órát, mielőtt csatlakoztatná a tápellátáshoz. Lásd a TELEPÍTÉS részt.
- ▶ Az étellel való feltöltés előtt 2 órán át hűtse le a rekeszeket magas beállítások alkalmazásával. Ehhez állítsa a hőmérsékletet -20°C alá.

5.2 A készülék be- és kikapcsolása

A készülék működésbe lép, amint csatlakoztatja tápellátáshoz.

- ▶ A fagyasztó hőmérsékletének gyári alapbeállítása -18°C . Ez az ajánlott beállítás, amely ideális hőmérséklet fagyasztott árukhoz. Ha kívánja, a hőmérsékletet módosíthatja manuálisan. Lásd a HŐMÉRSÉKLET BEÁLLÍTÁSA c. részt.

Az (a-g) jelzőfények egymás után villognak. Ha az ajtó zárva van, a kijelző 30 másodperc után kikapcsol. Lehet, hogy a vezérlőpult zárolása aktív.



Megjegyzés: Előzetes beállítások

- ▶ A készülék alapbeállítása a javasolt -18°C -os hőmérséklet. Normál környezeti feltételek mellett a hőmérséklet nem szorul módosításra.
- ▶ Amikor a készüléket visszakapcsolja a hálózati tápellátásról való leválasztást követően, a megfelelő hőmérséklet elérése akár 12 órát is igénybe vehet.

A kikapcsolás előtt ürítse ki a készüléket. A készülék kikapcsolásához húzza ki a tápkábel dugaszát az aljzatból.

5.3 Kijelző készenléti üzemmódja

Csukott ajtó mellett, művelet hiányában a kijelző képernyő automatikusan kikapcsol 30 másodperc után. A kijelző zárolása automatikusan élesedik. A kijelző automatikusan világításba kezd egy gomb megérintésekor vagy ajtónyitáskor.

5.4 Kijelző zárolása és kioldása

Automatikus zárolás

Művelet hiányában a kijelző körülbelül 30 másodperc után automatikusan zárolja magát.

Kézi lezárás

Kioldott kijelző esetén tartsa lenyomva 3 másodpercig a „3 másodperces zárolás” (G) gombot, ekkor egy sípszó hallható, és a „3 másodperces zárolás” (g) jelzőfény világít, ekkor a kijelző zárolása megtörtént. Zárolt kijelző esetén tartsa lenyomva 3 másodpercig a „3 másodperces zárolás” (G) gombot, ekkor egy sípszó hallható, és a „3 másodperces zárolás” (g) jelzőfény kikapcsol, ekkor a kijelző feloldása megtörtént.



Megjegyzés: Kijelző zárolása

Zárolt kijelző esetén az olyan funkciók, mint a hőmérséklet beállítása vagy a Super Freeze, nem elérhetők. A fenti művelet végrehajtásának kísérlete esetén a 3 másodperces zárolás jelzőfény villog 3 alkalommal, s ezzel emlékezteti a kijelző zárolt állapotára.

5.5 Fagyasztó/Hűtő üzemmód kapcsoló

Feloldott kijelző esetén a „Switch” (C) 3 másodpercig történő nyomva tartásával a fagyasztó átkapcsolható fagyasztó és hűtő üzemmódok között. Fagyasztó üzemmódban az alapértelmezett beállítás -18°C , a „REF” (b) jelzőfény kialszik, és a „FRZ” (c) jelzőfény világít. Hűtő üzemmódban az alapértelmezett beállítás 4°C , a „REF” (b) jelzőfény világít, a „FRZ” (c) jelzőfény pedig nem világít.

Az élelmiszer tárolásának módja tekintetében jelentős a különbség a fagyasztó és a hűtő üzemmód hőmérséklete között. Az üzemmódváltás előtt győződjön meg arról, hogy kicserélte az élelmiszert a fagyasztóban, hogy az élelmiszer ne károsodjon az üzemmódváltást követően.

5.6 Hőmérséklet beállítása

A fagyasztó üzemmód tartománya: $-16^{\circ}\text{C} \sim -24^{\circ}\text{C}$;

Hűtő üzemmód tartománya: $+2^{\circ}\text{C} \sim +8^{\circ}\text{C}$;

Kioldott kijelző mellett, amikor a nem Super Freeze vagy ECO módban üzemel, a „-” (A) és a „+” (B) megérintésével különböző hőmérséklet állítható be, az (a) jelzőfény ekkor villog a kijelzőn, és a folyamatot sípolások kísérik. Az utolsó érintéstől 5 másodperc elteltével az (a) jelzőfény villogása megszűnik, és ismét megjelenik a módosítás előtti hőmérséklet. A beállított hőmérséklet a hűtési hatás elérése után jelenik meg.

5.7 Super Freeze mód (D)

A Super Freeze mód optimális az élelmiszer tápanyagainak a megőrzéséhez, és gyorsabban le tudja fagyasztani az ételt. Mielőtt sok élelmiszert helyezne a fagyasztóba, aktiválja a Super Freeze funkciót a hőmérséklet csökkentéséhez, így jobb fagyasztsági eredményt érhet el.

Kioldott kijelző mellett, amikor a fagyasztókészülék fagyasztó módban üzemel, a „Super Freeze” (D) gomb megérintése után a „Super Freeze” (d) jelzőfény nagy fényerővel világít, és a fagyasztó Super Freeze módban működik. A manuális kikapcsoláshoz ismételve meg a fenti lépéseket, és a „Super Freeze” (d) jelzőfény ekkor halvány fényre kapcsol. Ha nem kapcsolja ki manuálisan, a készülék automatikusan kikapcsolja a módot 50 óra elteltével. Ha egyszerre nagy mennyiségű élelmiszert kell lefagyasztania, javasoljuk, hogy kapcsolja be a funkciót az élelmiszer behelyezése előtt 24 órával. A funkció 50 óra elteltével automatikusan kikapcsol, vagy manuálisan kikapcsolhatja. A funkció bekapcsolása többlet energiafogyasztást eredményez.



Megjegyzés: Super Freeze

- ▶ Ha a beállított fokozat a fagyasztó módba kapcsolás előtt ≥ -18 , a fagyasztó mód visszatér a -18 fokozatba; Ha az előtt állítja be az adott fokozatot, hogy a hőmérséklet -18 alá süllyedjen, a fagyasztó visszatér az eredeti fokozathoz
- ▶ Super Freeze üzemmódban a hőmérséklet beállítása nem lehetséges. Ha ezt megkísérli, a Super Freeze jelzőfény villog egy ideig, hogy emlékeztesse a fagyasztó bekapcsolt Super Freeze módjára.
- ▶ A Super Freeze mód kizárólag fagyasztó állapot mellett kapcsolható be. Hűtő üzemmódban a Super Freeze jelzőfény nem világít, és a Super Freeze mód beállítása nem lehetséges.

5.8 ECO mód (E)

ECO módban energiamegtakarítás érhető el. A készülék a hőmérsékletet automatikusan -16°C -ra állítja fagyasztóként, hűtőként pedig 8°C -ra.

Kioldott kijelző mellett érintse meg az „ECO mód” (E) gombot, ekkor az „ECO mód” (e) jelzőfény nagy fényerővel világít, és a fagyasztó ECO módban működik. Az ECO üzemmód kézi kikapcsolásához ismételje meg a fenti lépéseket, ezt követően az „ECO mód” (e) jelzőfény halvány fényre kapcsol.

5. ábra

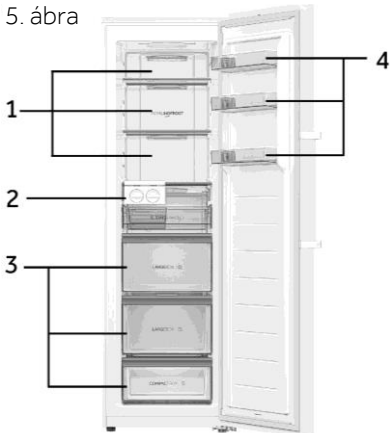

Különböző élelmiszereket különböző területeken helyezzen el az ételek tulajdonságai szerint (5. ábra).

- 1 Savanyított ételek, konzervek, gyümölcsök, zöldségek, saláta stb.
- 2 Jégkészítő alkatrészei.
- 3 Húskészítmények, rágcsálnivalók stb.
- 4 Tojás, konzervek, fűszerek, italok és palackozott élelmiszerek stb.

4 csillagos rekesz nélküli hűtőkészüleknél: ez a hűtőberendezés nem alkalmas élelmiszerek fagyasztására; 4 csillagos rekesssel rendelkező hűtőkészüleknél: ez a fagyasztóberendezés nem élelmiszerek hűtött tárolására készült.

A fagyasztóban legalább $-18\text{ }^{\circ}\text{C}$ -on 2 és 12 hónap közötti ideig tárolható az élelmiszer a jellemzőitől függően (pl. hús: 3–12 hónap, zöldségek: 6–12 hónap).

A tárolt élelmiszerek szavatossági idejének a lejártát elkerülendő, kérjük, jegyezze fel a lefagyasztás dátumát, a szavatossági időt és az élelmiszer nevét a csomagolásra, az adott élelmiszerek szavatossági idejének megfelelően.

5.9 ABT Pro (csak a H4F306WDH1 esetében)

A fagyasztó egy antibakteriális modullal rendelkezik, amely bekapcsolás után önállóan működik, felhasználói beavatkozás nélkül. A (h) jelzőfény világítása a modul működéséről tájékoztat.

5.10 Memória kikapcsoláshoz

Ez a fagyasztó olyan memóriával rendelkezik, amely révén a rendszer képes eltárolni a kikapcsolás előtti beállításokat. Az áramellátás visszakapcsolását követően a fagyasztó visszatér a kikapcsolás előtti beállításokhoz, és folytatja a működést. A kijelző zárolását a rendszer nem menti el, így visszakapcsoláskor a kijelző nincs zárva.

5.11 Nyitott ajtó riasztás

Ha a fagyasztót 1 percnél hosszabb ideig nyitva tartja, a készülék riasztási hangjelzéssel szolgál. A riasztás 30 másodpercenként ismétlődik, ha az ajtó nyitva marad. A riasztás leáll az ajtó becsukásakor, vagy az ajtónyitástól számított 7 perc elteltével. A riasztási hang leáll, és a fagyasztó jelzőfénye kikapcsol.

5.12 Magas hőmérséklet riasztás

A fagyasztó riasztást ad ki magas hőmérséklet észlelése esetén. Fagyasztó üzemmódban, ha a „HH” villog a kijelzőn (a), és riasztási hang hallható, érintse meg bármelyik gombot a riasztási hang leállításához, amely a fagyasztó túl magas hőmérsékletére figyelmeztet. Ellenőrizze, hogy a fagyasztó ajtaja megfelelően záródik, vagy nagy mennyiségű meleg ételt helyezett-e a fagyasztóba. Egy idő után a „HH” eltűnik. Ha nem, és a riasztási hang ismét jelentkezik, ebben az esetben forduljon az ügyfélszolgálatához.

5.13 Hibajelzés

A fagyasztó támogatja a hibajelzéseket. Hiba esetén a kijelzőn a különböző hibák villogó kódjai láthatók. Ebben az esetben a fagyasztó továbbra is képes lehet fagyasztásra, de a felhasználónak a lehető leghamarabb kapcsolatba kell lépnie az ügyfélszolgálatl a fagyasztó optimális vezérlése érdekében.

5.14 WiFi

Miután a hűtőszekrényt csatlakoztatta Wi-Fi-hálózathoz, a készülék távolról vezérelhető egy mobilalkalmazáson keresztül. (Kérjük, a konkrét konfigurációs módszerek ügyében olvassa el a konfigurációs oldalt)

6 - Energiatakarékosági tippek



Energiatakarékosági tippek

- ▶ Bizonyosodjon meg arról, hogy a készülék megfelelő szellőzéssel rendelkezik (lásd a TELEPÍTÉS részt).
- ▶ Ne szerelje be a készüléket közvetlen napsugárzásnak kitett helyre vagy hőforrások (pl. kályhák, fűtőberendezések) közelébe.
- ▶ Kerülje a szükségtelenül alacsony hőmérsékletet a készülékben. Minél alacsonyabb hőmérsékletet állít be, annál jobban növekszik az energiafogyasztás.
- ▶ Mielőtt a készülékbe tenné, hagyja, hogy a meleg élelmiszer kihűljön.
- ▶ Minél kevésbé és minél rövidebb ideig nyissa ki a készülék ajtaját.
- ▶ Győződjön meg arról, hogy az ajtó mindig megfelelően záródik, és az étel helyzete nem akadályozza. Gondoskodjon az ajtó tömítések tisztaságáról.
- ▶ A lefagyasztott élelmiszert hűtőben olvassza ki.
- ▶ Rendszeresen tisztítsa meg a készülék hátsó részét. A por növeli az energiafogyasztást.
- ▶ A leginkább energiatakarékos működéshez a fióknak, élelmiszerrekesznek és polcoknak a készülékben kell lenniük olyan állapotban, ahogyan a gyárat elhagyta a készülék, az élelmiszert pedig úgy kell elhelyezni, hogy a légszatorna kimenetét ne akadályozza.

7 - Berendezés

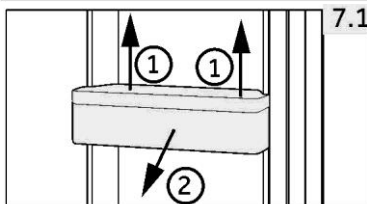

7.1 7.1 Levehető ajtópolcok

Az ajtó polca tisztítás céljából eltávolítható: Tegye a kezét az állvány két oldalára, emelje fel (1), majd húzza ki a polcot (2) (7.1. ábra). Az ajtópolc behelyezéséhez hajtva végre a fenti lépéseket fordított sorrendben.

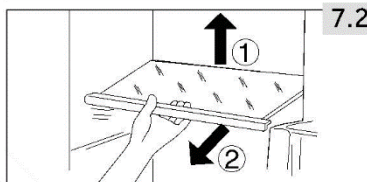

7.2 7.2 Üvegpolcok

1. Egy polc eltávolításához először emelje fel a hátsó szélét (1), majd húzza ki a polcot (2) (7.2. ábra).
2. A visszaszereléshez helyezze mindkét oldalon a fülekre, és tolja a leghátsó helyzetbe, amíg a polc hátulja nem rögzül az oldalsó nyílásokban.

**FIGYELMEZTETÉS:**

Tisztítás előtt válassza le a hálózatról a készüléket.

8.1 Általános

Akkor tisztítsa meg a készüléket, amikor kevés vagy semmilyen élelmiszer nem található benne.

**FIGYELMEZTETÉS:**

- ▶ Ne tisztítsa a készüléket keménysörtés kefékkel, drótkefékkel, mosóporral, benzinnel, amil-acetáttal, acetonnal és hasonló szerves oldatokkal, valamint savas vagy lúgos oldatokkal. A károsodások elkerülése érdekében a fagyasztó tisztítását speciális, adott célra kialakított tisztítószerrel végezze.
 - ▶ Tisztítás közben ne permetezze vagy öblítse le a készüléket.
 - ▶ Ne kaparja le a fagyot és a jeget éles tárgyakkal.
 - ▶ A műanyag alkatrészek károsodásának elkerülése érdekében ne használjon spray-t, elektromos hevítő berendezést, például fűtőberendezést, hajszárítót, gőztisztítót vagy más hőforrást.
 - ▶ A hideg üvegpolicokat ne tisztítsa forró vízzel. A hirtelen hőmérséklet-változás nyomán az üveg megrepedhet.
 - ▶ Ne érintse meg a fagyasztórekesz belső felületét, különösen nedves kézzel, mert a keze a felülethez fagyhat.
 - ▶ Felmelegítés esetén ellenőrizze a fagyasztott áruk állapotát.
 - ▶ Ne tegyen kísérletet a készülék saját kezű javítására. Javítás szükségessége esetén vegye fel a kapcsolatot az ügyfélszolgálatunkkal.
-
- ▶ Mindig tartsa tisztán az ajtó tömítést.
 - ▶ Tisztítsa meg a készülék belsejét és burkolatát meleg vízzel és semleges tisztítószerrel átnedvesített puha törülközővel vagy szivaccsal (8.1. ábra).
 - ▶ Öblítse le a felületeket, majd törölje szárazra egy puha törülközővel.
 - ▶ A készülék egyetlen részét vagy tartozékát se tisztítsa mosogatógépben.
 - ▶ A tartozékok tisztítását kizárólag langyos víz és kíméletes, semleges tisztítószer oldatával végezze.

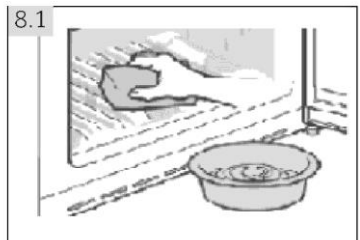

A felhasználói kézikönyv több modell használatára és működtetésére vonatkozóan tartalmaz utasításokat. Kérjük, a megvásárolt modelleket illető utasításokból tájékozódjon.

A fiók tisztításának lépései

1. Vegye le a fiók elülső fedelét:

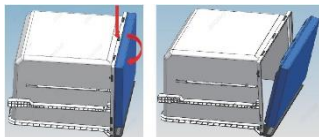

2. A fiókház tisztítása:

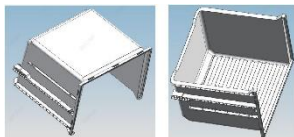

3. A fiókfedél tisztítása:

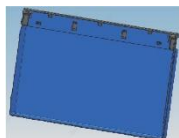

4. Összeszerelés tisztítás után:

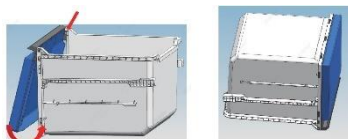

A jégkészítő tisztítása

1. Távolítsa el a jégkészítőt és az üvegpalcot

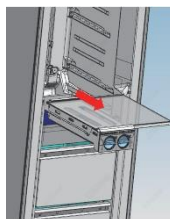

2. Távolítsa el a jégkészítőt a polcról jobb és bal irányokban

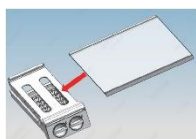

3. Húzza ki a jégdobozt a keretből:

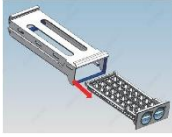

4. Jégdoboz tisztítása:

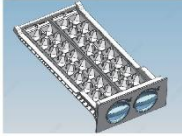

5. Összeszerelés tisztítás után:

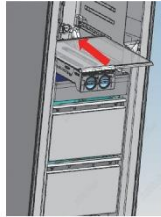
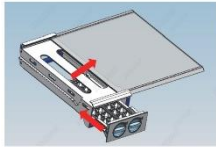

Az ajtó tömítés tisztítása

1. Az ajtó tömítő szalag eltávolítása



2. Az ajtó tömítés tisztítása

3. Visszaszerelés tisztítás után



8.2 Használaton kívüli hosszabb időszak

Ha a készüléket nem használja hosszabb ideig:

- ▶ Vegye ki az ételt.
- ▶ Húzza ki a tápkábelt.
- ▶ Tisztítsa meg a készüléket a fent leírtak szerint.
- ▶ A kellemetlen illatok készüléken belüli megjelenésének megelőzése érdekében hagyja nyitva az ajtót, illetve a fagyasztó fiókjait.

Távolítsa el a készülék ajtaját (nyissa ki az ajtót, és fogja, amíg eltávolítja a csavarokat), hogy elkerülje a gyermekek készülékbe jutását és záródását.



Megjegyzés: Kikapcsolás

A készülék élettartamának a biztosítása érdekében csak akkor kapcsolja ki, amikor feltétlenül szükséges.

8.3 A készülék mozgatása

1. Távolítsa el az összes élelmiszert, és húzza ki a készülék csatlakozódugóját.
2. Rögzítse a polcokat és az egyéb mozgatható alkatrészeket a fagyasztóban szigetelőszalaggal.
3. Csukja be az ajtót, és rögzítse szigetelőszalaggal.
4. A hűtőrendszer károsodásának az elkerülése érdekében ne döntse meg a fagyasztót 45°-ot meghaladó szögben.
5. A padló megkarcolását megelőzendő tekerje be a fagyasztó lábait. Mindig óvatosan mozgassa a fagyasztót.



FIGYELMEZTETÉS:

- ▶ Ne emelje a készüléket a fogantyútól.
- ▶ Soha ne fektesse a készüléket vízszintesen a földre.

Sok felmerülő problémát saját maga is megoldhat speciális szakértelem nélkül. Probléma felmerülése esetén ellenőrizze az összes felsorolt lehetőséget, és kövesse az alábbi utasításokat, mielőtt felvenné a kapcsolatot egy ügyfélszolgálattal. Lásd az ÜGYFÉLSZOLGÁLAT részt.



FIGYELMEZTETÉS:

- ▶ Karbantartás előtt kapcsolja ki a készüléket, és húzza ki a hálózati dugaszt a hálózati aljzatból.
- ▶ Az elektromos berendezéseket csak szakképzett villamossági szakemberek szervizelhetik, mert a nem megfelelő javítások jelentős károkat okozhatnak.
- ▶ Sérült tápkábel esetén a veszély elkerülése érdekében cseréltesse ki azt a gyártóval, a gyártó szervizközpontjával vagy más szakemberrel.

A hangjelzés kikapcsolható bármelyik gomb megnyomásával.

9.1 Hibaelhárítás

Probléma	Lehetséges ok	Lehetséges megoldás
A kompresszor nem működik.	<ul style="list-style-type: none"> • A hálózati dugasz nem csatlakozik a hálózati aljzathoz. 	<ul style="list-style-type: none"> • Csatlakoztassa a hálózati csatlakozódugót.
A készülék gyakran bekapcsol vagy túl hosszú ideig üzemel.	<ul style="list-style-type: none"> • A beltéri vagy kültéri hőmérséklet túl magas. • A készülék hosszabb ideig kikapcsolt állapotban volt. • Az ajtó a készülékben nem záródik megfelelően. • Az ajtót túlságosan gyakran nyitotta ki, vagy túlságosan sokáig tartotta nyitva. • A beállított hőmérséklet túl alacsony. • Az ajtó tömitése szennyezett, kopott, repedt vagy nem megfelelő. • A szükséges szellőzés nem biztosított. • A belső teret jég borítja. 	<ul style="list-style-type: none"> • Ebben az esetben természetes, hogy a készülék üzemideje megnövekedett. • Normál esetben 8 és 12 óra közötti időtartam szükséges a készülék teljes lehűléséhez. • Csukja be az ajtót, és bizonyosodjon meg arról, hogy a készülék egyenes felületen található, és hogy élelmiszer vagy tárolóedény nem akadályozza az ajtó záródását. • Ne nyissa ki az ajtót túl gyakran. • Állítsa a hőmérsékletet magasabbra, amíg el nem éri a megfelelő hőmérsékletet. A hőmérséklet stabilizálása 24 órát vesz igénybe. • Tisztítsa meg az ajtó tömitését, vagy cserélje ki ezt az ügyfélszolgálat bevonásával. • Bizonyosodjon meg arról, hogy megfelelő a szellőzés. • Olvassa le a készüléket.

Probléma	Lehetséges ok	Lehetséges megoldás
A készülék rendellenes hangokat ad ki.	<ul style="list-style-type: none"> A készülék nem vízszintes talajon helyezkedik el. A készülék egy közeli tárgyhoz ér. A készülék fa padlón vagy fa falak közelében található. 	<ul style="list-style-type: none"> Állítsa a készüléket vízszintbe. Távolítsa el a készülék mellett lévő tárgyakat. A fa felerősíti a hangot. Helyezze át a készüléket máshová.
A készülékből kattanó hang hallható	<ul style="list-style-type: none"> Ez természetes jelenség. Ez a hűtőegység be- vagy kikapcsolásához köthető. 	<ul style="list-style-type: none"> -
Aramló vízhez hasonló halk hang tapasztalható.	<ul style="list-style-type: none"> Ez természetes jelenség. 	<ul style="list-style-type: none"> -
A készülék motorjának a hangja hallható	<ul style="list-style-type: none"> A hűtőegység ekkor kapcsolta be a motort. Ez természetes jelenség 	<ul style="list-style-type: none"> -
Nincs elég hideg a készülék belsejében.	<ul style="list-style-type: none"> A beállított hőmérséklet túl magas. A készülékbe túlságosan meleg termékeket helyezett. Túl sok ételt helyezett be egyszerre a készülékbe. Az élelmiszert egymáshoz túl közel helyezte. Az ajtó nem csukta be jól. Az ajtót túlságosan gyakran nyitotta ki, vagy túlságosan sokáig tartotta nyitva. 	<ul style="list-style-type: none"> Állítsa vissza a hőmérsékletet. Tárolás előtt mindig hagyja lehűlni az élelmiszert. Az élelmiszereket mindig kis mennyiségben helyezze be. Hagyjon rést az élelmiszerek között, ami lehetővé teszi a levegő áramlását. Csukja be az ajtót. Ne nyissa ki az ajtót túl gyakran.
Túl hideg van a készülék belsejében.	<ul style="list-style-type: none"> A beállított hőmérséklet túl alacsony. A Fast-Freezing funkció éles, vagy túl régóta működik. 	<ul style="list-style-type: none"> Állítsa vissza a hőmérsékletet. Kapcsolja ki a Fast-Freezing funkciót.
Nedvesség jelentkezik a készülék felületén.	<ul style="list-style-type: none"> Az éghajlat túl meleg vagy túl nedves. 	<ul style="list-style-type: none"> Ez természetes jelenség nedves éghajlati viszonyok között, és megszűnik, amint csökken a páratartalom. Törölje szárazra egy törülközővel.
Vastag jég és zúzmara található a fagyasztórekeszben.	<ul style="list-style-type: none"> Az élelmiszereket nem csomagolta be megfelelően. Az ajtó nem csukta be jól. Az ajtót túlságosan gyakran nyitotta ki, vagy túlságosan sokáig tartotta nyitva. Az ajtó tömítése szennyezett, kopott, repedt vagy nem megfelelő. Valami belülről megakadályozza az ajtó megfelelő záródását. 	<ul style="list-style-type: none"> Mindig csomagolja be alaposan az élelmiszereket. Csukja be az ajtót. Ne nyissa ki az ajtót túl gyakran. Tisztítsa meg az ajtó tömítését, vagy cserélje ki ezt az élelmiszereket. Helyezze vissza a polcokat, az ajtópolcokat vagy belső tartályokat úgy, hogy az ajtó becsukódhasson.

Probléma	Lehetséges ok	Lehetséges megoldás
A hűtőrendszer nem üzemel.	<ul style="list-style-type: none"> Nem dugta be a hálózati csatlakozódugót a hálózati aljzatba. Az áramellátás nem megfelelő. 	<ul style="list-style-type: none"> Csatlakoztassa a hálózati csatlakozódugót. Ellenőrizze a helyiség áramellátását. Vegye fel a kapcsolatot a helyi áramszolgáltatóval!
A szekrény oldalai és az ajtó tömítés felmelegedik.	<ul style="list-style-type: none"> Ez természetes jelenség. 	<ul style="list-style-type: none"> -
Riasztási hangjelzés hallható.	<ul style="list-style-type: none"> Az ajtó nyitva maradt A termék belsejében a túl magas a hőmérséklet 	<ul style="list-style-type: none"> Csukja be az ajtót, vagy némítsa el manuálisan a riasztást.
Az ajtót kinyitása nehézkes.	<ul style="list-style-type: none"> A készülék működése során belül vákuum keletkezik. 	<ul style="list-style-type: none"> Nyissa ki az ajtó tömítést óvatosan, hogy levegő juthasson a készülékbe.
Az ajtót nem lehet megfelelően becsukni. Mindig marad némi hézag.	<ul style="list-style-type: none"> A készülékek alacsony hőmérséklete miatt az ajtó tömítés könnyen megkeményedhet, valamint alakváltozást szenvedhet. 	<ul style="list-style-type: none"> Egy hajszárító vagy forró törülköző segítségével állítsa vissza a tömítés formáját ott, ahol az alakváltozást szenvedett. Miután a tömítés megpuhult, csukja be az ajtót, és szorosan nyomja össze.

Minimális jótállás: 2 év az uniós tagállamokban, 3 év Törökországban, 1 év az Egyesült Királyságban, 1 év Oroszországban, 3 év Svédországban, 2 év Szerbiában, 5 év Norvégiaiában, 1 év Marokkóban, 6 hónap Algériában, Tunézia nincs kötelező jogi jótállás.

Termosztátok, hőmérséklet érzékelők, nyomtatott áramköri lapok és fényforrások legalább hét évig elérhető a piacra bocsátott utolsó modelltől számítva.

Ajtófogantyúk, ajtópántok, tálcák és kosarak legalább hét évig, míg ajtó tömítések legalább 10 évig elérhető a piacra bocsátott utolsó modelltől számítva.

9.2 Tápellátás megszakadása

Tápkimaradás esetén az élelmiszer biztonságos hidegben marad megközelítőleg 18 órán át. Hosszabb tápkimaradás esetén, különösen nyáron, kövesse az alábbi tippeket:

- ▶ Minél kevesebbszer nyissa ki az ajtót.
- ▶ Tápkimaradás esetén ne tegyen további élelmiszereket a fagyasztoába.
- ▶ Ha a szolgáltató előzetesen tájékoztat a várható tápkimaradásról, és ha a tápkimaradás időtartama meghaladja az 15 órát, gyártson némi jeget, és helyezze a fagyasztórekesz felső részébe.
- ▶ Mivel a fagyasztoában a hőmérséklet áramkimaradás vagy egyéb meghibásodás esetén emelkedni fog, a tárolási időtartam és az élelmiszer fogyaszthatósági időtartama lecsökken. Röviddel a kimaradást követően a kiolvadt élelmiszert fogyassza el, vagy főzze meg, és fagyassza le ismét (ha lehetséges) az egészségügyi kockázatok elkerülése érdekében.



Megjegyzés: Memória funkció áramkimaradás esetén

Az áramellátás helyreállítása után a készülék az áramkimaradás előtt meghatározott beállításokkal folytatja a működést.

10.1 Kicsomagolás



FIGYELMEZTETÉS:

- ▶ A készülék nehéz. A készülék mozgatásához mindig legalább két személy szükséges.
- ▶ Tartson minden csomagolóanyagot gyermekektől elzárva, kiselejtezésüket pedig környezetbarát módon végezze.
- ▶ Vegye ki a készüléket a csomagolásból.
- ▶ Távolítsa el az összes csomagolóanyagot.

10.2 Környezeti körülmények

A szobahőmérsékletnek mindig 18 °C és 43 °C között kell lennie, mivel befolyásolhatja a készülék belsejének hőmérsékletét és energiafogyasztását. Szigetelés nélkül ne telepítse a készüléket egyéb hőkibocsátó készülékek (sütők, hűtőgépek) közelébe.

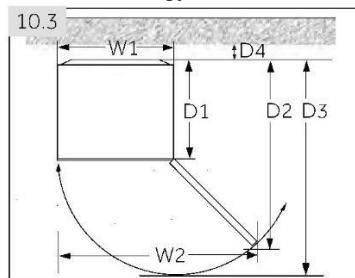

10.3 Helyigény

Az ajtó kinyitásához szükséges hely (10.3. ábra):

Szélesség mm-ben		Mélység mm-ben			Távolság a faltól mm-ben
Sz1	Sz2	Mé1	Mé2	Mé3	Mé4
595	930	600	1133	1217	100

Ez a készülék kialakításából adódóan nem arra készült, hogy beépíthető készülékként üzemeljen.

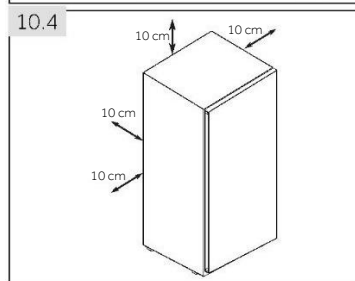

10.4 Szellőzés keresztmetszet

A készülék számára biztonsági okokból szükséges szellőzése érdekében kötelezően vegye figyelembe a szellőzés keresztmetszetére vonatkozó tájékoztatást (10.4. ábra).

10.5 A készülék elhelyezése

A készüléket sík és szilárd felületre telepítse. Ha a készüléket talapzatra helyezi, erős és tűzálló anyagokat kell használni. Soha ne használja a habszivacs csomagolóanyagot talapzatként.

1. Enyhén döntse meg hátrafelé a készüléket (10.5. ábra).
2. Állítsa a lábakat a kívánt szintre.
3. A stabilitást ellenőrizheti, ha az átlók mentén nyomást helyez a készülékre. Az enyhe lengésnek mindkét irányban azonosnak kell lennie. Ellenkező esetben a keret görbülhet; ez pedig esetleg szivárgó ajtó tömítéseket eredményezhet. Az enyhe hátradőlés az ajtó bezáródását hivatott elősegíteni.

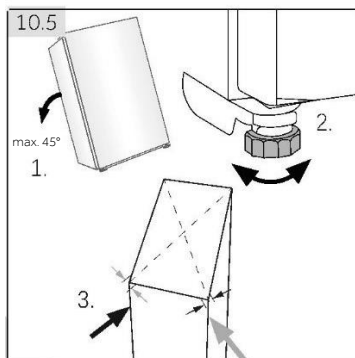

10.6 Az állítható lábak használata

A fagyasztó instabilitása esetén, állítsa be a lábakat: Forgassa el az állítható lábakat a nyíl irányának megfelelően (10.6. ábra) a felfelé vagy lefelé mozgathoz:

- ▶ A lábak óramutató járásával megegyező irányba történő elforgatása emeli a készüléket.
- ▶ A lábak elforgatása az óramutató járásával ellentétes irányba csökkenti azt.

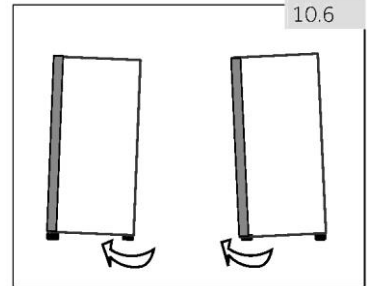

10.7 Várakozási idő

A kompresszorban kialakított gyűjtőedényben karbantartásmentes kenőolaj található. Ferde szállítás esetén ez az olaj a zárt csőrendszerbe juthat. Mielőtt tápellátáshoz csatlakoztatná a készüléket, mindenképpen várjon 6 órát (10.7. ábra), hogy az olaj visszajusson a gyűjtőedénybe.

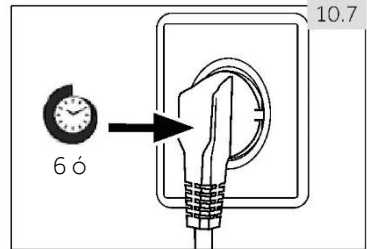

10.8 Elektromos csatlakoztatás

Minden egyes csatlakoztatás előtt ellenőrizze az alábbiakat:

- ▶ tápellátás, aljzat és biztosíték megfelelősége az adattáblán szereplő adatoknak;
- ▶ a tápaljzat földeléssel rendelkezik, és nem használ többcsatlakozós hosszabbítót a tápellátáshoz;
- ▶ a tápdugasz és az aljzat teljes mértékben illeszkedik egymáshoz.

Csatlakoztassa a csatlakozódugót egy megfelelően beépített háztartási aljzathoz.



FIGYELMEZTETÉS:

A kockázatok elkerülése érdekében a sérült tápkábelt kötelezően ki kell cserélni, ezt pedig csak az ügyfélszolgálat munkatársa végezheti el (lásd a jótállási jegyet).

10.9 Ajtó nyitásának váltása

Mielőtt csatlakoztatná a készüléket az áramforráshoz, ellenőrizze, hogy az ajtó nyitását jobbról (leszállított állapot) balra kell-e fordítani, ha ezt a telepítési hely és a használhatóság megköveteli.

**FIGYELMEZTETÉS:**

- ▶ A készülék nehéz. Az ajtó megfordítása két embert igényel.
- ▶ Bármilyen művelet előtt először húzza ki a készüléket a hálózati aljzattól.
- ▶ A hűtőrendszer károsodásának megelőzése érdekében ne döntse meg a készüléket 45°-ot meghaladó mértékben.

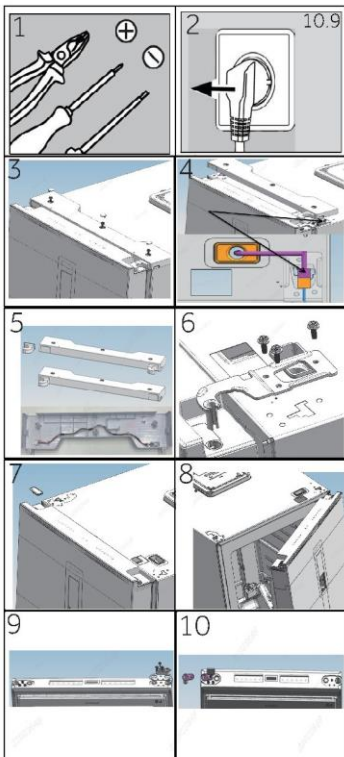
**Összeszerelési lépések (10.9. ábra):**

1. Biztosítsa a szükséges szerszámot.
2. Húzza ki a készüléket a hálózati aljzattól.
3. Távolítsa el a csavarfurat dugóját, a csavarokat és a zsanérfedelelet.
4. Húzza ki a csatlakozókábelt.
5. Vegye ki a bal felső zsanérfedelelet és az ajtó hosszabbítókábelt a tartozékok zacskójából, az ábrán látható módon, cserélje ki a zsanérfedelelet, és helyezze be a hosszabbítókábelt a zsanérfedél vezetéknyílásába.
6. Távolítsa el a csavarokat és a zsanért.
7. Távolítsa el az ajtó fedelét. Távolítsa el a tengelytakarókat az ajtóról
8. Nyissa ki és vegye le az ajtót.
9. Fordítsa át az ajtót fejjel lefelé, és távolítsa el a 3 csavart az ajtó aljáról. Távolítsa el a 3 csavart, az ajtóütközőt és az emelőtengely hüvelyét az ajtó aljáról
10. Vegye ki az emelőtengely hüvelyt a tartozékok zacskójából.
Szerelje fel az emelőütközőt, az ajtóütközőt és a 3 csavart az ajtó bal oldalára

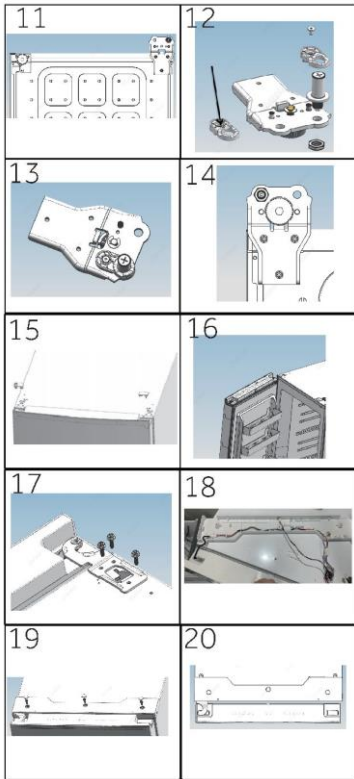

11. Döntse meg kissé hátra a szekrényt, és távolítsa el a 3 csavart, valamint az alsó zsanért.
12. Vegye ki az emelőtengely hüvelyét a tartozékok zacskóból. Távolítsa el a 2 csavart, és távolítsa el az emelőtengely hüvelyét, valamint az emelőtengelyt.
13. Szerelje be az emelőtengely hüvelyét és az emelőtengelyt a bal oldali furatba, majd rögzítse a 2 csavart. (A tengelyt lássa el kenőanyaggal)
14. Rögzítse a zsanért a szekrény ellentétes pozíciójába 3 csavarral.
15. Az ajtó ellentétes oldalán húzza ki a csatlakozókábel bal végét, és húzza át az 5. lépésben említett tengelytakarón keresztül, majd szerelje fel a tengelytakarót. Szerelje fel a furatdugót a jobb oldalra.
16. Szerelje vissza az ajtót.
17. Szerelje fel a jobb felső zsanért 3 csavarral. (Telepítés előtt lássa el kenőanyaggal a felső zsanért)
18. Csatlakoztassa a vezetékkeveget az ábrán látható módon
19. Szerelje fel az 5. lépésben összeszerelt zsanérfedelelet, rögzítse a három csavart és a csavarfurat dugókat
20. Kész.

10.10 Jégkészítő mozgatása

(A jégkészítő a felhasználói használat szerint áthelyezhető)

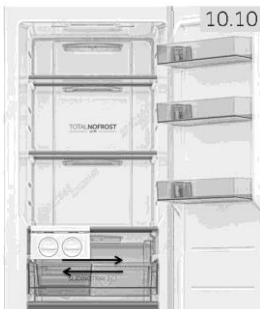

A jégkészítő szállítási sérülésektől való megóvása érdekében a szerelvényt a gyárban a zsanér oldalára szerelték fel, és a készülék telepítését követően a felhasználók igényeik szerint használhatják: mobil jégkészítő pozíció (10.9 ábra):

Javasoljuk, hogy a jégkészítőt az oldalakra állítsa. Középállásban csökkenhet a jégkészítés hatékonysága

11.1 Az (EU) 2019/2016 előírásnak megfelelő termékadatlap

Gyári jel	Haier				
Modellazonosító	H4F 306*DH1	H4F 272*DH1	H4F 272*EH1	H4F 226*DH1	H4F 226*EH1
Modellkategória	Fagyasztószekevény				
Energiahatékonysági osztály	D	D	E	D	E
Éves energiafogyasztás (kWh/év) ¹⁾	204	197	247	184	230
Hűtőtér térfogata (l)	nem alkalmazható				
Fagyasztótér térfogata (l) ****	301	276		226	
Csillaggal történő megjelölés	****				
Egyéb rekeszek hőmérséklete > 14 °C	nem alkalmazható				
Jégmentes rendszer	igen				
Hőmérséklet megőrzése tápellátás nélkül (ó)	12	12	11	11	12
Fagyasztási kapacitás (kg/24 ó)	20	20	16	18	14
Klímaosztály A készülék 10 °C és 43 °C közötti környezeti hőmérsékleten való felhasználásra készült	SN-T				
Levegőben terjedő akusztikus zajkibocsátás (dB(A) re 1pW)	37				
Kialakítás típusa	önálló				

¹⁾ 24 órás szabványos teszteredmények alapján. A valós energiafogyasztás a készülék használati módjától és elhelyezésétől függ.

A specifikáció részleteit illetően, kérjük, olvassa el az adattáblát és a termékben található energiacímkét.

A készülék az alább megadott környezeti hőmérsékleten való használatra készült:

SN	+10 °C ~ +32 °C
N	+16 °C ~ +32 °C
ST	+16 °C ~ +38 °C
T	+16 °C ~ +43 °C

11.2 Kiegészítő műszaki adatok

Feszültség / Frekvencia	220–240 V váltóáram / 50 Hz
Névleges áramerősség (A) H4F306/272/226*DH1	1,5
Névleges áramerősség (A) H4F272/226*EH1	0,8
Hűtőközeg	R600a
Méret (M/Sz/Mé cm-ben) H4F306*DH1	190/59,5/69
Méret (M/Sz/Mé cm-ben) H4F272*(D/E)H1	177,5/59,5/69
Méret (M/Sz/Mé cm-ben) H4F226*(D/E)H1	153,5/59,5/69
Világítás teljesítménye/feszültsége	1,5 W/12 V egyenáram

11.3 Szabványok és irányelvek



A termék megfelel az összes vonatkozó EK irányelvben meghatározott követelménynek, illetve a vonatkozó harmonizált szabványoknak, amelyek alapján megilleti a CE-jelölés.

Figyelmébe ajánljuk a Haier ügyfélszolgálat és az eredeti pótalkatrészek igénybe vételét. Ha probléma merül fel a készülékkel, először tekintse át a HIBAELHÁRÍTÁS részt

Ha ebben nem talál megoldást, lépjen kapcsolatba

- ▶ a helyi márkakereskedővel vagy
- ▶ keresse meg a Service & Support (Szerviz és támogatás) területet a www.haier.com címen, ahol megtalálhatók a szükséges telefonszámok és a gyakran ismételt kérdések, valamint ahol szervizkérelmet aktiválhat.

A szerviz szolgáltatásunkkal való kapcsolatfelvétel előtt bizonyosodjon meg arról, hogy elérhetők az alábbi adatok.

Az információ az adattáblán található.

Modell _____ Sorozatszám _____

Jótállási igény felmerülése esetén ellenőrizze a termékhez mellékelte jótállási kártyát is.

Általános üzleti kérdések esetén kérjük, alábbi európai címeinken vegye fel velünk a kapcsolatot:

Európai Haier címek			
Ország*	Postacím	Ország*	Postacím
Olaszország	Haier Europe Trading SRL Via De Cristoforis, 12 21100 Varese ITALY	Franciaország	Haier France SAS 3-5 rue des Graviers 92200 Neuilly sur Seine FRANCE
Spanyolország Portugália	Haier Iberia SL Pg. Garcia Faria, 49-51 08019 Barcelona SPAIN	Belgium-FR Belgium-NL Hollandia Luxemburg	Haier Benelux SA Anderlecht Route de Lennik 451 BELGIUM
Németország Ausztria	Haier Deutschland GmbH Hewlett-Packard-Str. 4 D-61352 Bad Homburg GERMANY	Lengyelország Cseh Köztársaság Magyarország Görögország Románia Oroszország	Haier Poland Sp. zo.o. Al. Jerozolimskie 181B 02-222 Warszawa POLAND
Egyesült Királyság	Haier Appliances UK Co.Ltd. One Crown Square Church Street East Woking, Surrey, GU21 6HR UK		

*További információért látogasson el a www.haier.com oldalra



Haier



Manuale dell'utente

Congelatore verticale

H4F306*DH1

H4F272*DH1

H4F272*EH1

H4F226*DH1

H4F226*EH1

*-Codice colore

IT

Haier

Grazie per aver acquistato un prodotto Haier.

Leggere attentamente queste istruzioni prima di utilizzare l'elettrodomestico. Le istruzioni contengono informazioni importanti per ottimizzare l'uso dell'elettrodomestico e garantire l'installazione, l'uso e la manutenzione sicuri e corretti.

Conservare il presente manuale in un luogo comodo, in modo da poterlo sempre consultare per un uso sicuro e corretto dell'elettrodomestico.

Se l'elettrodomestico viene venduto, ceduto o abbandonato in caso di trasloco, trasferire anche il presente manuale in modo che il nuovo proprietario possa comprendere l'uso dell'elettrodomestico e delle avvertenze di sicurezza.



Legenda

Informazioni generali e consigli



Avvertenza - Informazioni importanti per la sicurezza



Informazioni ambientali



Smaltimento

Contribuire a proteggere l'ambiente e la salute umana. Collocare l'imballo in appositi contenitori affinché venga riciclato. Contribuire al riciclo dei rifiuti delle apparecchiature elettriche ed elettroniche. Non smaltire gli elettrodomestici contrassegnati con questo simbolo assieme ai rifiuti domestici. Conferire il prodotto presso la struttura di riciclo locale o rivolgersi all'ufficio comunale preposto.



Avvertenza!

Rischio di lesioni da soffocamento!

I refrigeranti e i gas devono essere smaltiti in maniera professionale. Accertarsi che la tubazione del circuito del refrigerante non sia danneggiata prima di smaltirla correttamente. Scollegare l'elettrodomestico dalla rete elettrica. Tagliare il cavo di alimentazione e smaltirlo. Rimuovere sportelli, fermaporte e guarnizioni per evitare che bambini e animali domestici rimangano chiusi nell'elettrodomestico.

1 - Sicurezza.....	4
2 - Uso previsto.....	8
3 - Descrizione del prodotto.....	9
4 - Pannello di controllo.....	10
5 - Utilizzo.....	11
6 - Suggerimenti per il risparmio energetico.....	14
7 - Dotazioni.....	14
8 - Cura e pulizia.....	15
9 - Soluzione dei problemi.....	19
10 - Installazione.....	22
11 - Dati tecnici.....	26
12 - Assistenza clienti.....	27

Prima di accendere l'elettrodomestico per la prima volta, leggere i seguenti consigli sulla sicurezza:



AVVERTENZA!

Operazioni preliminari al primo utilizzo

- ▶ Accertarsi dell'assenza di danni dovuti al trasporto.
- ▶ Rimuovere tutti gli elementi di imballo e tenerli fuori dalla portata dei bambini.
- ▶ Per garantire la totale efficienza del circuito del refrigerante, attendere almeno sei ore prima di installare l'elettrodomestico.
- ▶ L'elettrodomestico deve essere maneggiato sempre da almeno due persone perché è pesante.

Installazione

- ▶ Installare l'elettrodomestico in un luogo asciutto e ben ventilato. Lasciare uno spazio libero di almeno 10 cm sopra e attorno all'elettrodomestico.
- ▶ Non coprire le prese d'aria.
- ▶ Non collocare mai l'elettrodomestico in zone umide o soggette a schizzi d'acqua. Pulire e asciugare schizzi e macchie d'acqua con un panno morbido e pulito.
- ▶ Non installare l'elettrodomestico esposto alla luce diretta del sole o in prossimità di fonti di calore (ad es. stufe o radiatori).
- ▶ Installare l'elettrodomestico a livello in un'area adatta alle dimensioni e all'uso.
- ▶ Le aperture di ventilazione nell'elettrodomestico o nella struttura a incasso devono rimanere sempre libere.
- ▶ Accertarsi che i dati elettrici sulla targhetta siano conformi all'alimentazione elettrica. In caso contrario, rivolgersi a un elettricista.
- ▶ L'elettrodomestico funziona con corrente elettrica 220-240 Vca / 50 Hz. Oscillazioni anomale della tensione possono causare il mancato avvio dell'elettrodomestico, danni al controllo della temperatura o al compressore oppure rumori anomali durante il funzionamento. In tal caso, è opportuno montare un regolatore automatico.
- ▶ Per l'alimentazione elettrica utilizzare una presa separata collegata a terra e facilmente accessibile durante la pulizia. L'elettrodomestico deve essere collegato a terra.
- ▶ **Solo per il Regno Unito:** il cavo di alimentazione dell'elettrodomestico è dotato di una spina a 3 conduttori (collegata a terra) adatta a una presa standard a 3 conduttori (collegata a terra). Non tagliare né smontare mai il terzo conduttore (collegamento a terra). Dopo l'installazione dell'elettrodomestico, la spina deve essere accessibile.

- ▶ Non adoperare prese multiple o cavi di prolunga.
- ▶ Accertarsi che il cavo di alimentazione non sia intrappolato dal congelatore. Non calpestare il cavo di alimentazione.
- ▶ Non danneggiare il circuito di refrigerazione.



AVVERTENZA!

Utilizzo quotidiano

- ▶ Questo elettrodomestico può essere utilizzato da bambini di almeno 8 anni, da persone con ridotte capacità fisiche, sensoriali o mentali e da persone inesperte solo sotto stretta sorveglianza o se hanno appreso le modalità di utilizzo sicuro dell'elettrodomestico e sono consapevoli dei relativi pericoli.
- ▶ Tenere lontano dall'elettrodomestico i bambini di età inferiore a 3 anni, a meno che non siano costantemente sorvegliati.
- ▶ Impedire ai bambini di giocare con l'elettrodomestico.
- ▶ In caso di perdite di gas refrigerante o altri gas infiammabili in prossimità dell'elettrodomestico, chiudere la valvola del gas che fuoriesce, aprire porte e finestre e non staccare la spina del cavo di alimentazione del congelatore o di altri elettrodomestici.
- ▶ Si noti che l'elettrodomestico è regolato per il funzionamento in un intervallo ambiente specifico compreso tra 10 e 43°C. L'elettrodomestico potrebbe non funzionare correttamente se lasciato per un lungo periodo a una temperatura superiore o inferiore all'intervallo indicato.
- ▶ Non collocare elementi instabili (oggetti pesanti, contenitori pieni d'acqua) sopra il congelatore, per evitare lesioni personali dovute a cadute o scosse elettriche causate dal contatto con l'acqua.
- ▶ Aprire e chiudere gli sportelli solo adoperando le maniglie. La distanza tra gli sportelli e tra gli sportelli e il vano è molto limitata. Non allungare le mani in queste zone per evitare che le dita rimangano intrappolate. Aprire o chiudere gli sportelli del congelatore solo quando non ci sono bambini nel raggio di movimento degli sportelli.
- ▶ Non conservare né utilizzare materiali esplosivi o corrosivi nell'elettrodomestico o nelle vicinanze.
- ▶ Non conservare medicinali, batteri o sostanze chimiche nell'elettrodomestico. Questo apparecchio è un elettrodomestico. Si sconsiglia di conservare materiali che richiedono temperature rigide.
- ▶ In modalità di refrigerazione senza comparto a 4 stelle: questo apparecchio di refrigerazione non è adatto al congelamento di alimenti; in modalità congelamento con comparto a 4 stelle: questo apparecchio congelatore non è adatto alla refrigerazione di alimenti.

- ▶ Non riporre liquidi in bottiglie o lattine (né alcolici ad elevata gradazione), specialmente bevande gassate, nel congelatore, perché durante il congelamento potrebbero scoppiare.
- ▶ Se la temperatura del congelatore è aumentata, controllare lo stato degli alimenti.
- ▶ Non impostare una temperatura inutilmente bassa nel vano congelatore. Attenzione: le bottiglie possono scoppiare.



AVVERTENZA!

Utilizzo quotidiano

- ▶ Non toccare i prodotti congelati con le mani bagnate (indossare i guanti). In particolare, non mangiare i ghiaccioli subito dopo averli tolti dal vano congelatore. In caso contrario, potrebbe congelarsi la bocca e potrebbero formarsi vesciche da gelo. PRONTO SOCCORSO: collocare immediatamente la zona congelata sotto l'acqua fredda corrente. Non tirare via la zona congelata!
- ▶ Non toccare la superficie interna del congelatore durante il funzionamento, soprattutto con le mani bagnate. Le mani potrebbero congelarsi sulla superficie.
- ▶ In caso di blackout o prima della pulizia, scollegare l'elettrodomestico. Attendere almeno 5 minuti prima di riavviare l'elettrodomestico, poiché un avvio frequente può danneggiare il compressore.
- ▶ Non adoperare dispositivi elettrici all'interno dei comparti dell'elettrodomestico destinati alla conservazione degli alimenti, a meno che non siano del tipo consigliato dal produttore.
- ▶ Se le lampade si guastano, devono essere sostituite dal produttore o da personale qualificato presso il fornitore di servizi di manutenzione specificato.



Manutenzione/pulizia

- ▶ Accertarsi che i bambini siano sorvegliati se effettuano la pulizia e la manutenzione.
- ▶ Scollegare l'elettrodomestico dalla rete elettrica prima di effettuare operazioni di manutenzione ordinaria. Attendere almeno 5 minuti prima di riavviare l'elettrodomestico, poiché un avvio frequente può danneggiare il compressore.
- ▶ Quando si scollega l'elettrodomestico, mantenere la spina e non il cavo.
- ▶ Non raschiare via ghiaccio e brina con oggetti appuntiti. Non adoperare spray, riscaldatori elettrici (ad es. asciugacapelli) o altre fonti di calore per evitare danni ai componenti in plastica.

- ▶ Non usare oggetti meccanici o utensili diversi da quelli consigliati dal produttore per accelerare lo sbrinamento.
- ▶ Non spruzzare o schizzare liquidi sull'elettrodomestico durante la pulizia.
- ▶ Per pulire questo elettrodomestico non utilizzare apparecchi a vapore.
- ▶ Se il cavo di alimentazione è danneggiato, deve essere sostituito dal produttore, da un tecnico dell'assistenza o da una persona con analogo qualifica per evitare rischi.
- ▶ Non cercare di riparare, smontare o modificare personalmente l'elettrodomestico. Per le riparazioni rivolgersi all'assistenza clienti.

Informazioni sul gas refrigerante



AVVERTENZA!

L'elettrodomestico contiene il refrigerante infiammabile ISOBUTANO (R600a). Accertarsi che il circuito del refrigerante non abbia subito danni durante il trasporto o l'installazione. Eventuali perdite di refrigerante possono causare lesioni oculari o incendi. In caso di danni, tenere lontane fonti di fiamme libere, ventilare perfettamente l'ambiente e non collegare o scollegare i cavi di alimentazione dell'elettrodomestico o di altri elettrodomestici. Informare l'assistenza clienti.

In caso di contatto con gli occhi, sciacquare immediatamente con acqua corrente e rivolgersi tempestivamente a un oculista.



AVVERTENZA!

- ▶ Prestare particolare attenzione per evitare incendi causati dall'accensione di materiali infiammabili.
- ▶ **AVVERTENZA:** quando l'elettrodomestico viene collocato nella sede prescelta, accertarsi che il cavo di alimentazione non sia incastrato o danneggiato.
- ▶ **AVVERTENZA:** Non collocare prese multiple o alimentatori portatili nella parte posteriore dell'elettrodomestico.
- ▶ Non collocare sostanze esplosive (ad es. lattine di aerosol con propellente infiammabile) all'interno di questo elettrodomestico.
- ▶ Poiché nel congelatore vengono utilizzati refrigeranti infiammabili, l'installazione, la manipolazione, la manutenzione e il riciclo dell'elettrodomestico richiedono particolare attenzione.
- ▶ A causa dell'utilizzo di gas isolante infiammabile, per lo smaltimento dell'apparecchio si prega di contattare l'addetto all'assistenza.

2.1 Uso previsto

Questo elettrodomestico è destinato all'uso domestico e a utilizzi simili a quelli di seguito indicati:

- zone cucina per il personale di negozi, uffici e altri ambienti lavorativi;
- aziende agricole e clienti di hotel, motel e altri ambienti residenziali;
- bed & breakfast;
- catering e servizi simili non al dettaglio.

Questo elettrodomestico è destinato al congelamento di alimenti. È stato progettato esclusivamente per l'uso in ambienti domestici interni e asciutti. Non è destinato ad usi commerciali o industriali. Su richiesta questo elettrodomestico può essere utilizzato come comparto per alimenti freschi.

Non sono consentiti cambiamenti o modifiche all'elettrodomestico. Utilizzi errati possono causare pericoli e annullare la garanzia.

2.2 Accessori

Controllare gli accessori e la documentazione in base al seguente elenco:

2.2



Etichetta energetica



Scheda della garanzia



Guida rapida alla connettività



Manuale per l'utente



Prolunga per sportello

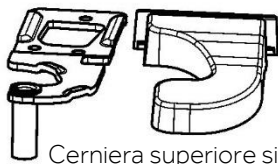

Cerniera superiore sinistra per la reversibilità dello sportello

Coperchio della cerniera superiore sinistra

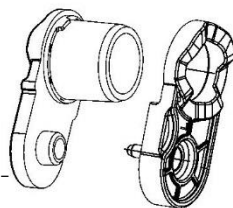

Coperchi degli assi



Avviso: Differenze

A causa di modifiche tecniche e della varietà dei modelli, alcune illustrazioni riportate nel presente manuale possono essere diverse dall'aspetto reale del modello acquistato.

Immagine dell'elettrodomestico (Fig. 3)

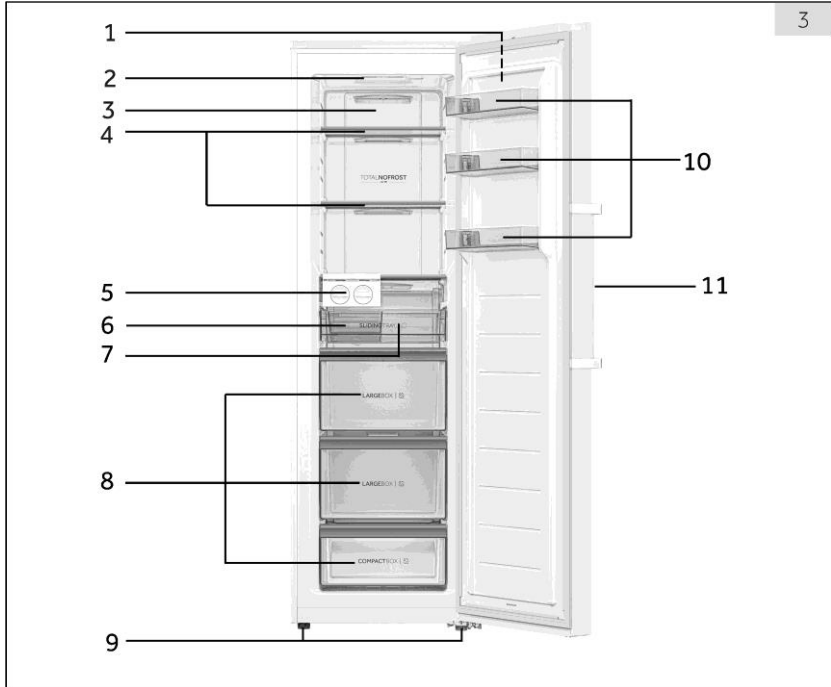

- | | | | |
|---|---------------------------------|----|---|
| 1 | Pannello di controllo | 7 | Vassoio scorrevole |
| 2 | Illuminazione a LED | 8 | Cassetti |
| 3 | Condotto dell'aria | 9 | Piedini regolabili |
| 4 | Ripiani in vetro | 10 | Cassetti rimovibili incassati nello sportello |
| 5 | Gruppo macchina per il ghiaccio | 11 | Maniglia dello sportello |
| 6 | Serbatoio del ghiaccio | | |

Nota: Questo prodotto contiene una fonte luminosa con efficienza energetica di classe <G>

Avviso: Componenti 5/6/7 disponibili per H4F306/272/226*DH1.
H4F272/226*EH1 è dotato di quattro cassetti, senza componenti 5/6/7.
H4F226 senza componenti 10

Pannello di controllo (Fig. 4)

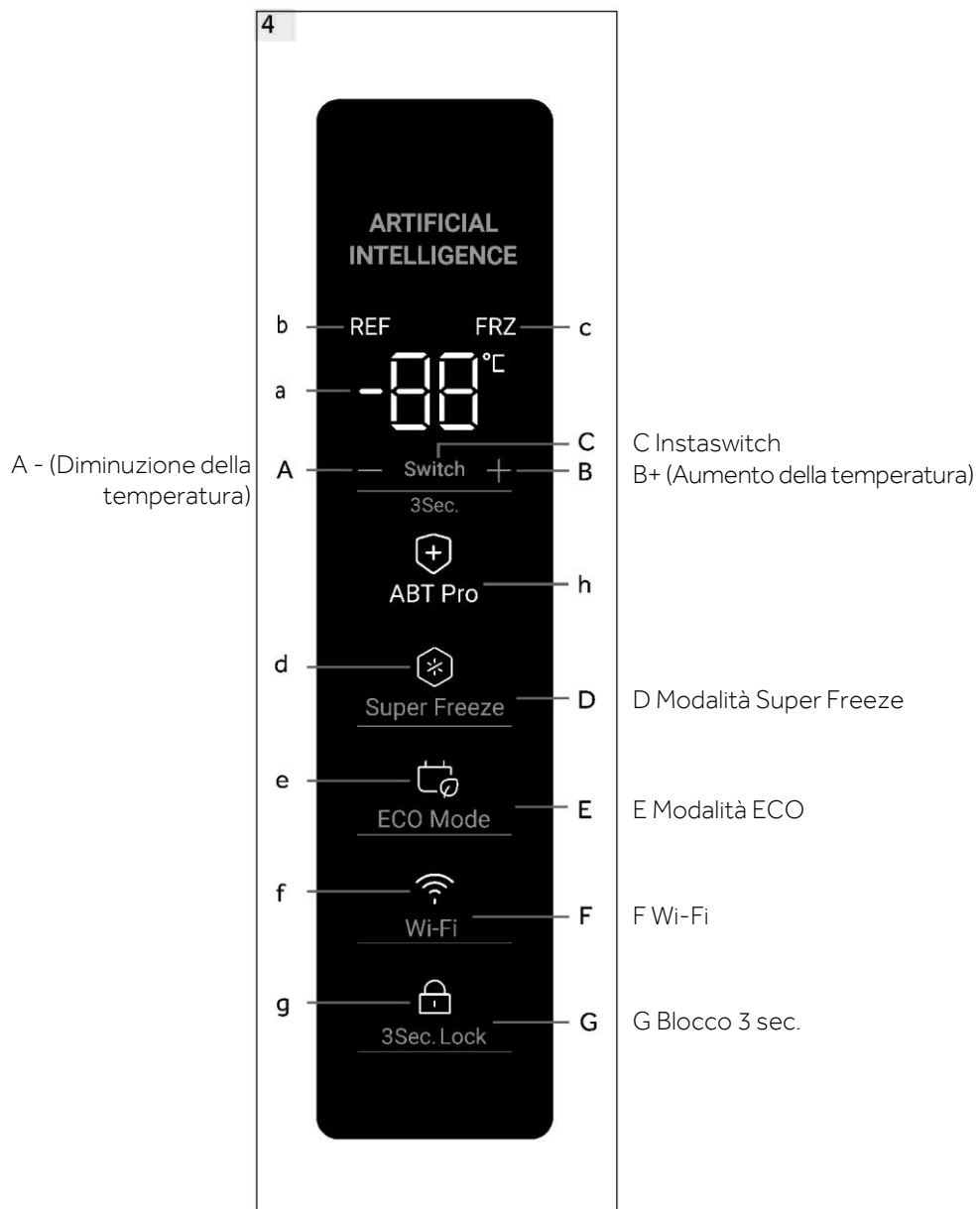

5.1 Operazioni preliminari al primo utilizzo

- ▶ Rimuovere tutti i materiali di imballo, tenerli fuori dalla portata dei bambini e smaltirli nel rispetto dell'ambiente.
- ▶ Pulire l'interno e l'esterno dell'elettrodomestico con acqua e un detersivo delicato prima di inserire gli alimenti.
- ▶ Dopo l'installazione a livello e la pulizia dell'elettrodomestico, attendere almeno 6 ore prima di collegarlo all'alimentazione elettrica. Vedere la sezione INSTALLAZIONE.
- ▶ Prima di caricare gli alimenti, preraffreddare per 2 ore i vani con impostazioni elevate. A tale scopo, regolare la temperatura su un valore inferiore a -20°C .

5.2 Accensione e spegnimento dell'elettrodomestico

L'elettrodomestico entra in funzione non appena viene collegato all'alimentazione elettrica.

- ▶ La temperatura del congelatore viene impostata automaticamente a -18°C . Questa è l'impostazione consigliata e la temperatura ideale per i prodotti congelati. È possibile, tuttavia, cambiare manualmente queste temperature. Vedere REGOLAZIONE DELLA TEMPERATURA.

Le spie (a-g) lampeggiano una sola volta in sequenza. Se lo sportello è chiuso, il display si spegne dopo 30 secondi. Potrebbe essere attivo il blocco del pannello.



Avviso: Preimpostazioni

- ▶ L'elettrodomestico è preimpostato alla temperatura consigliata di -18°C . In condizioni ambientali normali, non è necessario impostare la temperatura.
- ▶ Quando l'elettrodomestico viene acceso dopo averlo staccato dall'alimentazione elettrica, potrebbe richiedere fino a 12 ore per raggiungere la temperatura corretta.

Svuotare l'elettrodomestico prima di spegnerlo. Per spegnere l'elettrodomestico, staccare il cavo di alimentazione dalla presa di corrente.

5.3 Modalità standby del display

Quando lo sportello è chiuso, il display si spegne automaticamente dopo 30 secondi se non viene effettuata alcuna operazione. Il display si blocca automaticamente. Si accende automaticamente quando si tocca un pulsante o si apre lo sportello.

5.4 Blocco e sblocco del display

Blocco automatico

Il display si blocca automaticamente dopo circa 30 secondi se non viene effettuata alcuna operazione.

Blocco manuale

Quando il display è sbloccato, tenere premuto "Blocco 3 sec." (G) per 3 secondi; dopo un segnale acustico, la spia "Blocco 3 sec." (g) si accende e il display si blocca. Quando il display è bloccato, tenere premuto "Blocco 3 sec." (G) per 3 secondi; dopo un segnale acustico, la spia "Blocco 3 sec." (g) si spegne e il display si sblocca.



Avviso: Blocco del display

Quando il display è bloccato, le funzioni (ad es. impostazione della temperatura o super freeze) sono disabilitate. Se si prova a utilizzare questa funzione, la spia "Blocco 3 sec." lampeggia 3 volte per ricordare che il display è bloccato.

5.5 Interruttore modalità congelamento/refrigerazione

Quando il display è sbloccato, premendo "Switch"(C) per 3 secondi, il congelatore può passare dalla modalità Congelamento a Refrigerazione e viceversa. Nella modalità Congelamento, l'impostazione predefinita è -18°C, la spia "REF"(b) è spenta e la spia "FRZ"(c) è accesa. Nella modalità Refrigerazione, l'impostazione predefinita è 4°C, la spia "REF"(b) è accesa e la spia "FRZ"(c) è spenta.

Esiste una grande differenza di temperatura tra le modalità Congelamento e Refrigerazione a seconda della conservazione degli alimenti. Prima di apportare qualsiasi cambio di modalità, assicurarsi di cambiare il cibo all'interno del congelatore, in modo da evitare danni dovuti al cambio di modalità.

5.6 Impostazione della temperatura

Intervallo modalità Congelamento: -16°C~-24°C;

Intervallo modalità Refrigerazione: 2°C~8°C;

Quando il display è sbloccato e il congelatore non è in modalità Super Freeze o ECO, toccando "-" (A) e "+"(B) è possibile impostare una temperatura diversa e visualizzare la spia lampeggiante (a); durante la procedura, vengono emessi segnali acustici. Dopo 5 secondi dall'ultimo contatto, la spia (a) smetterà di lampeggiare e visualizzerà nuovamente la temperatura precedente alla regolazione. La temperatura impostata viene visualizzata una volta ottenuto l'effetto di raffreddamento.

5.7 Modalità Super Freeze (D)

La modalità Super Freeze è ottimale per preservare le caratteristiche nutrizionali degli alimenti, in quanto potrebbe congelarli in meno tempo. Prima di conservare grandi quantità di alimenti nel congelatore, attivare la funzione Super Freeze per avere una temperatura più bassa e garantire un migliore congelamento.

Quando il display è sbloccato e il congelatore è in modalità Congelamento, toccando "Modalità Super Freeze" (D), la spia "Super Freeze" (d) viene evidenziata e il congelatore funziona in modalità Super Freeze. Per disattivare manualmente, ripetere i passaggi precedenti e la spia "Super Freeze"(d) si accenderà in condizioni di scarsa illuminazione. Se non disattivata manualmente, la modalità verrà disattivata automaticamente dopo 50 ore. Se si dispone di una grande quantità di alimenti da congelare in una sola volta, si consiglia di attivare la funzione 24 ore prima di inserire gli alimenti. La funzione si interromperà automaticamente dopo 50 ore o manualmente. Il consumo energetico aumenterà durante il periodo di attività di questa funzione.



Avviso: Super Freeze

- ▶ Quando il livello prima di entrare in modalità Congelamento è ≥ -18 , il Congelamento esce e ritorna al livello -18;
Quando si inserisce il livello prima del congelamento < -18 , il congelamento uscirà e tornerà al livello originale
- ▶ In modalità Super Freeze, la temperatura non può essere regolata. In tal caso, la spia Super Freeze lampeggerà brevemente per ricordare che il congelatore è in modalità Super Freeze.
- ▶ Solo in modalità Congelamento è possibile impostare la modalità Super Freeze. Nella modalità Refrigerazione, la spia Super Freeze è spenta e non è possibile impostare la modalità Super Freeze.

5.8 Modalità ECO (E)

La modalità ECO consente il risparmio energetico. La temperatura verrà impostata automaticamente su -16°C in modalità Congelamento o 8°C in modalità Refrigerazione.

Quando il display è sbloccato, toccando "Modalità ECO"(E), la spia "Modalità ECO"(e) si illumina e il congelatore funziona in modalità ECO. Per disattivare manualmente la modalità ECO, ripetere i passaggi precedenti e la spia "Modalità ECO"(e) sarà scarsamente illuminata.

Fig. 5

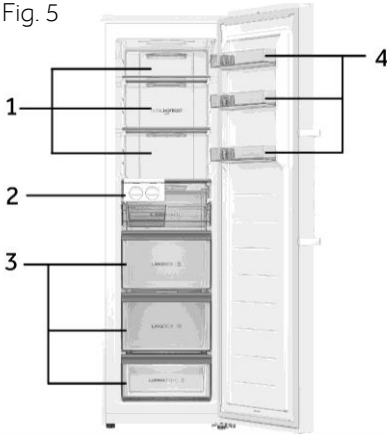

È preferibile collocare alimenti diversi in aree diverse, a seconda delle loro proprietà (Fig.5).

- 1 Cibi in salamoia, cibo in scatola, frutta, verdura, insalata, ecc.
- 2 Componenti della macchina per il ghiaccio.
- 3 Prodotti a base di carne, snack ecc.
- 4 Uova, cibo in scatola, spezie, bevande e alimenti in bottiglia, ecc.

In modalità di refrigerazione senza comparto a 4 stelle: questo apparecchio di refrigerazione non è adatto al congelamento di alimenti; in modalità congelamento con comparto a 4 stelle: questo apparecchio congelatore non è adatto alla refrigerazione di alimenti.

Gli alimenti possono essere conservati nel congelatore a una temperatura di almeno -18°C per 2-12 mesi, a seconda delle loro proprietà (ad es. carne: 3-12 mesi, verdure: 6-12 mesi). Per evitare di superare la scadenza dei periodi di conservazione, annotare sulla confezione la data di congelamento, il limite di tempo e il nome dell'alimento in base ai periodi di conservazione dei vari alimenti.

5.9 ABT Pro (solo per H4F306WDH1)

Il congelatore è dotato di un modulo antibatterico che funziona autonomamente dopo l'accensione e che non è necessario azionare. La spia (h) si illumina indicando che il modulo è in funzione.

5.10 Memoria spegnimento

Questo congelatore consente di impostare la memoria di spegnimento prima che lo spegnimento venga memorizzato. Quando l'alimentazione viene riattivata, il congelatore ritornerà alle impostazioni precedenti allo spegnimento e continuerà a funzionare. Il blocco del display non viene memorizzato. Dopo la riaccensione, il display viene sbloccato.

5.11 Allarme sportello aperto

Quando il congelatore viene tenuto aperto per oltre 1 minuto, viene emesso un segnale acustico. Se lo sportello viene tenuto aperto, il segnale acustico suonerà ogni 30 secondi. L'allarme si interromperà fino alla chiusura dello sportello o dopo 7 minuti dalla sua apertura. Il segnale acustico si interrompe e la spia del congelatore si spegne.

5.12 Allarme della temperatura alta

Il congelatore è dotato di allarme della temperatura alta. In modalità Congelamento, se "HH" lampeggia sulla spia (a) con il segnale acustico, toccare un pulsante qualsiasi; l'allarme si interrompe, indicando che la temperatura nel congelatore è troppo elevata. Controllare se lo sportello del congelatore è chiuso correttamente o se all'interno del congelatore è stata inserita una grande quantità di alimenti caldi. Dopo un periodo di tempo, "HH" scomparirà. Se viene emesso nuovamente il segnale acustico, contattare il servizio post-vendita.

5.13 Indicazione degli errori

Questo congelatore è dotato di indicazione degli errori. Quando si verifica un errore, il display mostrerà codici lampeggianti per diversi errori. In questa situazione, il congelatore potrebbe comunque congelarsi, ma l'utente deve contattare il servizio post-vendita il più presto possibile per un controllo del congelatore.

5.14 Wi-Fi

Dopo aver collegato il frigorifero al Wi-Fi, è possibile controllarlo da remoto tramite un'app mobile. (Fare riferimento alla pagina di configurazione per metodi di configurazione specifici)

6 - Suggerimenti per il risparmio energetico



Suggerimenti per il risparmio energetico

- ▶ Accertarsi che l'elettrodomestico sia adeguatamente ventilato (v. INSTALLAZIONE).
- ▶ Non installare l'elettrodomestico esposto alla luce diretta del sole o in prossimità di fonti di calore (ad es. stufe o radiatori).
- ▶ Evitare che la temperatura dell'elettrodomestico sia inutilmente bassa. Riducendo la temperatura impostata nell'elettrodomestico, il consumo energetico aumenta.
- ▶ Attendere che gli alimenti caldi si raffreddino prima di collocarli nell'elettrodomestico.
- ▶ Aprire lo sportello dell'elettrodomestico senza spalancarlo e per il più breve tempo possibile.
- ▶ Accertarsi sempre che lo sportello sia chiuso correttamente e che la chiusura perfetta non sia ostacolata dalla posizione degli alimenti. Mantenere pulite le guarnizioni dello sportello.
- ▶ Scongelare gli alimenti congelati in frigorifero.
- ▶ Pulire regolarmente la parte posteriore dell'elettrodomestico. La polvere aumenta i consumi energetici.
- ▶ Per ottimizzare il risparmio energetico, collocare nell'elettrodomestico i cassetti, i contenitori degli alimenti e i ripiani, e riporre gli alimenti senza ostruire l'uscita dell'aria del condotto.

7 - Dotazioni

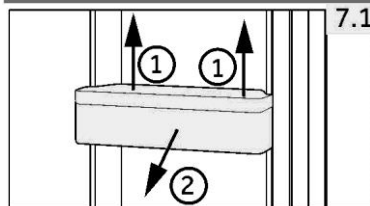

7.1 Cassetti rimovibili incassati nello sportello

Il cassetto incassato nello sportello può essere rimosso per pulirlo:

Tenere con le mani entrambi i lati del cassetto incassato, sollevarlo (1) ed estrarlo (2) (Fig. 7.1). Per inserire il cassetto incassato nello sportello, seguire la procedura inversa.

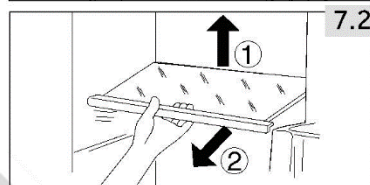

7.2 Ripiani in vetro

1. Per togliere un ripiano, rimuoverlo sollevandone il bordo posteriore (1) ed estrarlo (2) (Fig. 7.2).
2. Per reinstallarlo, collocarlo sulle alette su entrambi i lati e spingerlo dentro fino in fondo in modo che la parte posteriore del ripiano sia fissata all'interno delle feritoie laterali.

**AVVERTENZA!**

Prima di effettuare la pulizia, staccare la spina di alimentazione dell'elettrodomestico.

8.1 Generalità

Pulire l'elettrodomestico quando è vuoto o contiene pochi alimenti.

**AVVERTENZA!**

- ▶ Non pulire l'elettrodomestico con spazzole rigide, spazzole metalliche, detersivi in polvere, benzina, acetato di pentile, acetone e soluzioni organiche simili, soluzioni acide o alcaline. Per evitare danni durante la pulizia, adoperare un detergente speciale per congelatori.
 - ▶ Non spruzzare o schizzare liquidi sull'elettrodomestico durante la pulizia.
 - ▶ Non raschiare via ghiaccio e brina con oggetti appuntiti.
 - ▶ Non adoperare spray, riscaldatori elettrici (ad es. asciugacapelli) o altre fonti di calore per evitare danni ai componenti in plastica.
 - ▶ Non pulire i ripiani di vetro freddi con acqua calda. Un'improvvisa variazione della temperatura può causare la rottura del vetro.
 - ▶ Non toccare la superficie interna del comparto congelatore, soprattutto con le mani bagnate, poiché le mani potrebbero congelarsi sulla superficie.
 - ▶ Se la temperatura aumenta, controllare lo stato degli alimenti congelati.
 - ▶ Non provare a riparare, smontare o modificare personalmente l'elettrodomestico. Per le riparazioni rivolgersi all'assistenza clienti.
-
- ▶ Tenere sempre pulita la guarnizione dello sportello.
 - ▶ Pulire l'interno e l'alloggiamento dell'elettrodomestico con un panno morbido o una spugna imbevuta di acqua calda e detergente neutro (Fig. 8.1).
 - ▶ Sciacquare e asciugare con un panno morbido.
 - ▶ Non lavare i componenti dell'elettrodomestico in lavastoviglie.
 - ▶ Pulire gli accessori solo con acqua tiepida e detergente neutro non aggressivo.

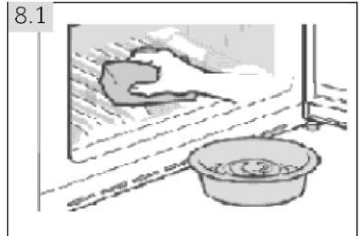

Nel manuale dell'utente sono incluse le istruzioni per l'uso e il funzionamento di molteplici modelli. Si prega di fare riferimento alle istruzioni relative ai modelli acquistati.

Procedimento per la pulizia del cassetto

1. Rimuovere il coperchio anteriore del cassetto:

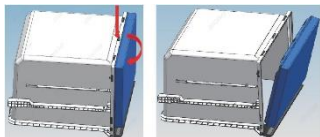

2. Pulizia del corpo del cassetto:

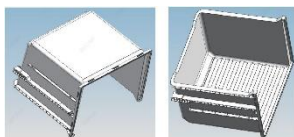

3. Pulizia il coperchio del cassetto:

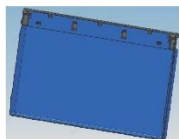

4. Montaggio dopo la pulizia:

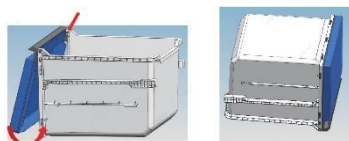

Pulizia della macchina per il ghiaccio

1. Rimuovere la macchina per il ghiaccio e il ripiano in vetro

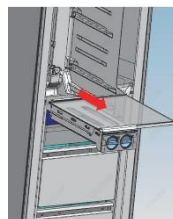

2. Rimuovere la macchina per il ghiaccio dal ripiano in direzione sinistra e destra

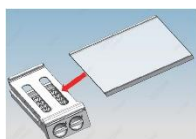

3. Estrarre la ghiacciaia dal telaio:

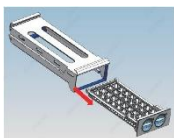

4. Pulizia della ghiacciaia:

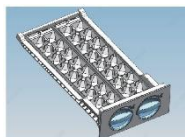

5. Montaggio dopo la pulizia:

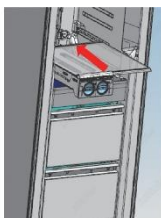
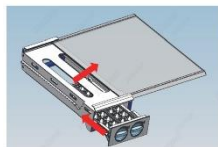

Pulizia della guarnizione dello sportello

1. Rimozione della guarnizione dello sportello



2. Pulizia della guarnizione dello sportello

3. Installazione dopo la pulizia



8.2 Inutilizzo per lunghi periodi

Se l'elettrodomestico non viene utilizzato per un lungo periodo di tempo:

- ▶ Estrarre gli alimenti.
- ▶ Scollegare il cavo di alimentazione.
- ▶ Pulire l'elettrodomestico come descritto in precedenza.
- ▶ Per evitare la produzione di cattivi odori all'interno, lasciare aperti lo sportello dell'elettrodomestico e i cassetti del congelatore.

Togliere lo sportello dell'elettrodomestico (aprire lo sportello e tenerlo fermo prima di togliere le viti) per evitare che i bambini rimangano intrappolati nell'elettrodomestico.



Avviso: Spento

Per garantire la durata utile dell'elettrodomestico, spegnerlo solo se strettamente necessario.

8.3 Spostamento dell'elettrodomestico

1. Togliere tutti gli alimenti e staccare la spina dell'elettrodomestico.
2. Fissare con nastro adesivo i ripiani e gli altri componenti mobili presenti nel congelatore.
3. Chiudere lo sportello e fissarlo con nastro adesivo.
4. Non inclinare il congelatore oltre 45°, altrimenti il sistema di refrigerazione potrebbe danneggiarsi.
5. Avvolgere i piedini del congelatore per evitare graffi al pavimento. Non spostare mai il congelatore trascinandolo con forza.



AVVERTENZA!

- ▶ Non sollevare l'elettrodomestico tenendolo per le maniglie dello sportello.
- ▶ Non collocare mai l'elettrodomestico orizzontalmente a terra.

Molti problemi possono essere risolti personalmente senza particolari competenze. In caso di problemi, consultare tutte le soluzioni possibili indicate e attenersi alle seguenti istruzioni prima di contattare l'assistenza post-vendita. V. ASSISTENZA CLIENTI.



AVVERTENZA!

- ▶ Prima di effettuare la manutenzione dell'elettrodomestico, spegnerlo e staccare la spina dalla presa di corrente.
- ▶ La manutenzione delle apparecchiature elettriche deve essere effettuata solo da elettricisti qualificati, dal momento che eventuali riparazioni improprie possono causare danni notevoli.
- ▶ Se il cavo di alimentazione è danneggiato, deve essere sostituito unicamente dal produttore, da un tecnico dell'assistenza o da una persona con analogha qualifica per evitare rischi.

L'allarme acustico può essere disattivato premendo un pulsante qualsiasi.

9.1 Soluzione dei problemi

Problema	Causa possibile	Soluzione possibile
Il compressore non funziona.	<ul style="list-style-type: none"> • La spina non è collegata alla presa di corrente. 	<ul style="list-style-type: none"> • Collegare la spina alla presa di corrente.
L'elettrodomestico si aziona frequentemente o per un periodo di tempo troppo prolungato.	<ul style="list-style-type: none"> • La temperatura interna o esterna è troppo elevata. • L'elettrodomestico è rimasto spento per un certo periodo di tempo. • Lo sportello dell'elettrodomestico non è chiuso ermeticamente. • Lo sportello è stato aperto troppo spesso o troppo a lungo. • La temperatura impostata è troppo bassa. • La guarnizione dello sportello è sporca, usurata, danneggiata o inadeguata. • Non è garantita la circolazione dell'aria necessaria. • L'interno è ricoperto di ghiaccio. 	<ul style="list-style-type: none"> • In questo caso è normale che l'elettrodomestico rimanga in funzione più a lungo. • Il raffreddamento completo dell'elettrodomestico normalmente richiede 8-12 ore. • Chiudere lo sportello e accertarsi che l'elettrodomestico sia a livello e che non vi siano alimenti o contenitori che possano urtare lo sportello. • Non aprire lo sportello troppo spesso. • Scegliere un'impostazione della temperatura più alta, fino a ottenere una temperatura soddisfacente. Per stabilizzare la temperatura occorrono 24 ore. • Pulire la guarnizione dello sportello o farla sostituire dall'assistenza clienti. • Garantire un'adeguata ventilazione. • Sbrinare l'elettrodomestico.
L'elettrodomestico emette suoni anomali.	<ul style="list-style-type: none"> • L'elettrodomestico non è a livello. • Un oggetto è a contatto dell'elettrodomestico. • L'elettrodomestico è posto su un pavimento in legno o in prossimità di pareti in legno. 	<ul style="list-style-type: none"> • Mettere l'elettrodomestico in piano. • Rimuovere gli oggetti attorno all'elettrodomestico. • Il legno amplifica il suono. Sistemare l'elettrodomestico in un altro punto.

Problema	Causa possibile	Soluzione possibile
L'elettrodomestico emette un ticchettio	<ul style="list-style-type: none"> • È normale. È il rumore causato dall'accensione o spegnimento del gruppo frigorifero. 	<ul style="list-style-type: none"> • -
Si sente un lieve rumore, simile a quello dell'acqua che scorre.	<ul style="list-style-type: none"> • È normale. 	<ul style="list-style-type: none"> • -
L'apparecchio emette un rumore di motore	<ul style="list-style-type: none"> • Il gruppo frigorifero è appena entrato in funzione. È normale 	<ul style="list-style-type: none"> • -
La temperatura nell'elettrodomestico non è sufficientemente bassa.	<ul style="list-style-type: none"> • La temperatura impostata è troppo alta. • Sono stati riposti alimenti troppo caldi. • Sono stati riposti troppi alimenti tutti insieme. • Gli alimenti sono troppo vicini tra loro. • Lo sportello non è ben chiuso. • Lo sportello è stato aperto troppo spesso o troppo a lungo. 	<ul style="list-style-type: none"> • Reimpostare la temperatura. • Gli alimenti devono essere sempre raffreddati prima di conservarli. • Non conservare troppi alimenti. • Lasciare spazio tra i vari alimenti per consentire il passaggio del flusso d'aria. • Chiudere lo sportello. • Non aprire lo sportello troppo spesso.
La temperatura nell'elettrodomestico è troppo bassa.	<ul style="list-style-type: none"> • La temperatura impostata è troppo bassa. • La funzione Fast-freezing rimane o è rimasta attiva troppo a lungo. 	<ul style="list-style-type: none"> • Reimpostare la temperatura. • Disattivare la funzione Fast-freezing.
Sulla superficie dell'apparecchio si accumula umidità.	<ul style="list-style-type: none"> • Il clima è troppo caldo e troppo umido. 	<ul style="list-style-type: none"> • Ciò è normale in un clima umido; la situazione cambia quando l'umidità diminuisce. Asciugare con un panno.
Presenza di molto ghiaccio e brina nel comparto congelatore.	<ul style="list-style-type: none"> • Gli alimenti non sono stati confezionati adeguatamente. • Lo sportello non è ben chiuso. • Lo sportello è stato aperto troppo spesso o troppo a lungo. • La guarnizione dello sportello è sporca, usurata, danneggiata o inadeguata. • Qualcosa all'interno impedisce la chiusura corretta dello sportello. 	<ul style="list-style-type: none"> • Confezionare sempre gli alimenti. • Chiudere lo sportello. • Non aprire lo sportello troppo spesso. • Pulire la guarnizione dello sportello o farla sostituire dall'assistenza clienti. • Risistemare i ripiani, i cassetti incassati nello sportello o i contenitori interni per consentire la chiusura dello sportello.
Il sistema di raffreddamento non funziona.	<ul style="list-style-type: none"> • La spina non è collegata alla presa di corrente. • Problema della fonte di alimentazione. 	<ul style="list-style-type: none"> • Collegare la spina alla presa di corrente. • Controllare l'alimentazione elettrica. Chiamare l'azienda elettrica locale.

Problema	Causa possibile	Soluzione possibile
I lati del vano e la guarnizione dello sportello si riscaldano.	<ul style="list-style-type: none"> • E normale. 	<ul style="list-style-type: none"> • -
Viene emesso un segnale di allarme.	<ul style="list-style-type: none"> • Lo sportello è aperto • La temperatura all'interno del prodotto è troppo alta 	<ul style="list-style-type: none"> • Chiudere lo sportello o tacitare manualmente l'allarme.
La porta si apre con difficoltà.	<ul style="list-style-type: none"> • Una volta che l'elettrodomestico è in funzione, al suo interno si crea un vuoto d'aria. 	<ul style="list-style-type: none"> • Aprire delicatamente la guarnizione dello sportello per fare entrare aria nell'elettrodomestico.
Lo sportello non si chiude correttamente. Lascia sempre una fessura.	<ul style="list-style-type: none"> • A causa della bassa temperatura all'interno dell'elettrodomestico, la guarnizione dello sportello può facilmente indurirsi e deformarsi. 	<ul style="list-style-type: none"> • Utilizzare un asciugacapelli o applicare un asciugamano caldo nel punto in cui la guarnizione è deformata. Quando la guarnizione si è di nuovo ammorbidita, chiudere lo sportello e premere a fondo.

Garanzia minima: 2 anni per i paesi UE, 3 anni per la Turchia, 1 anno per il Regno Unito, 1 anno per la Russia, 3 anni per la Svezia, 2 anni per la Serbia, 5 anni per la Norvegia, 1 anno per il Marocco, 6 mesi per l'Algeria; per la Tunisia non è obbligatoria alcuna garanzia legale. Termostati, sensori di temperatura, circuiti stampati e lampade rimangono disponibili per almeno sette anni dopo l'immissione sul mercato dell'ultima unità del modello.

Maniglie e cerniere degli sportelli, vassoi e cestelli rimangono disponibili per almeno di sette anni e le guarnizioni degli sportelli per almeno 10 anni dopo l'immissione sul mercato dell'ultima unità del modello.

9.2 Interruzione della corrente

In caso di interruzione della corrente, gli alimenti dovrebbero rimanere freddi in maniera sicura per circa 18 ore. Durante un'interruzione prolungata della corrente, soprattutto in estate, attenersi ai suggerimenti seguenti:

- ▶ Limitare al massimo l'apertura dello sportello.
- ▶ In caso di interruzione della corrente, non collocare altri alimenti nel congelatore.
- ▶ Se viene fornito un preavviso di interruzione della corrente di durata superiore a 15 ore, produrre un po' di ghiaccio e collocarlo nella parte superiore del comparto congelatore.
- ▶ Siccome la temperatura nel congelatore aumenta durante un'interruzione della corrente o in caso di altri guasti, il periodo di conservazione e la commestibilità degli alimenti si riducono. Per evitare rischi per la salute, gli alimenti che si scongelano devono essere immediatamente consumati oppure cotti e ricongelati (se possibile).



Avviso: Funzione di memoria durante un'interruzione di corrente

Al ripristino della corrente, l'elettrodomestico riprende il funzionamento in base alle impostazioni precedenti.

10.1 Disimballo



AVVERTENZA!

- ▶ L'elettrodomestico è pesante. Per spostarlo occorrono almeno due persone.
- ▶ Tenere fuori dalla portata dei bambini tutti i materiali di imballaggio e smaltirli nel rispetto dell'ambiente.
- ▶ Estrarre l'elettrodomestico dall'imballo.
- ▶ Togliere tutti i materiali di imballo.

10.2 Condizioni ambientali

La temperatura ambiente deve essere sempre compresa tra 18 e 43°C, poiché può influire sulla temperatura interna dell'elettrodomestico e sui consumi energetici. Non installare l'elettrodomestico vicino ad altri elettrodomestici che emettono calore (forni, frigoriferi) senza isolamento.

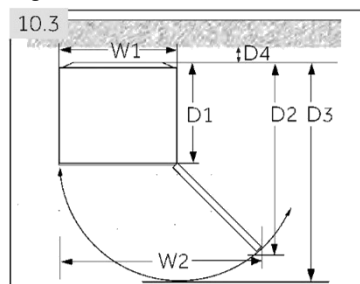

10.3 Requisiti di spazio

Spazio necessario per aprire lo sportello (Fig. 10.3):

Larghezza (mm)		Profondità (mm)			Distanza dalla parete (mm)
W1	W2	D1	D2	D3	D4
595	930	600	1133	1217	100

Questo elettrodomestico non è progettato per l'installazione a incasso.

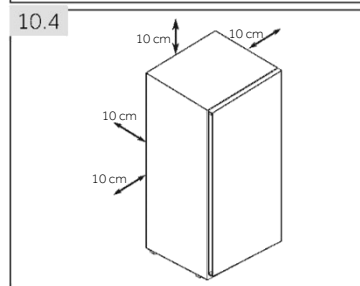

10.4 Sezione di ventilazione

Per ottenere una ventilazione sufficiente dell'elettrodomestico per motivi di sicurezza, attenersi alle sezioni di ventilazione indicate (Fig. 10.4).

10.5 Allineamento dell'elettrodomestico

Installare l'elettrodomestico su una superficie solida e piana. Se l'apparecchio è collocato su un piedistallo, quest'ultimo deve essere in materiale solido e ignifugo. Non adoperare mai il materiale espanso dell'imballo come piedistallo.

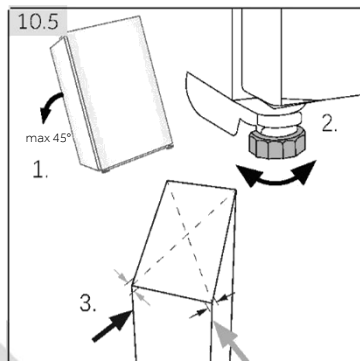

1. Inclinare lievemente all'indietro l'elettrodomestico (Fig. 10.5).
2. Regolare i piedini all'altezza desiderata.
3. La stabilità può essere verificata spingendo diagonalmente l'elettrodomestico a destra e a sinistra. Il lieve ondeggiamento deve essere identico in entrambe le direzioni. In caso contrario, il telaio potrebbe deformarsi e le guarnizioni dello sportello potrebbero perdere. Una lieve inclinazione all'indietro facilita la chiusura dello sportello.

10.6 Utilizzo dei piedini regolabili

Se il congelatore è instabile, è possibile regolare i piedini. Ruotare i piedini regolabili nella direzione della freccia (Fig. 10.6) per sollevarli o abbassarli:

- ▶ Ruotando i piedini in senso orario, l'elettrodomestico si alza.
- ▶ Ruotando i piedi in senso antiorario, si abbassa.

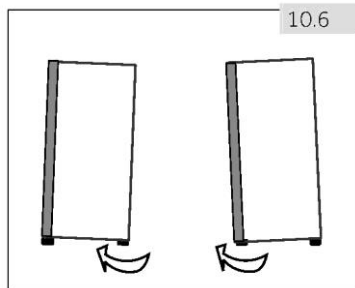

10.7 Tempo di attesa

L'olio di lubrificazione esente da manutenzione si trova nella capsula del compressore. Questo olio può percorrere il sistema di tubazioni chiuse durante il trasporto. Prima di collegare l'elettrodomestico all'alimentazione elettrica, attendere 6 ore (Fig. 10.7) in modo che l'olio torni nella capsula.

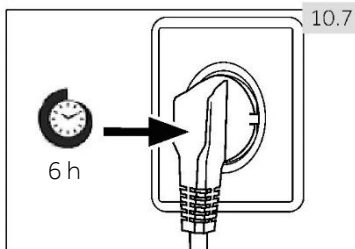

10.8 Collegamento elettrico

Prima di ogni collegamento, effettuare i seguenti controlli:

- ▶ La fonte di alimentazione, la presa e i fusibili sono conformi ai dati indicati nella targhetta.
- ▶ La presa di corrente è collegata a terra e non sono utilizzate prese multiple o prolunghe.
- ▶ La spina e la presa di corrente sono compatibili.

Collegare la spina a una presa domestica installata correttamente.



AVVERTENZA!

Per evitare rischi, un cavo di alimentazione danneggiato deve essere sostituito dall'assistenza clienti (v. scheda di garanzia).

10.9 Reversibilità dello sportello

Prima di collegare l'elettrodomestico all'alimentazione elettrica, controllare se l'apertura dello sportello deve essere invertita da destra (come consegnato) verso sinistra per facilitare l'uso.



AVVERTENZA!

- ▶ L'elettrodomestico è pesante. Per invertire lo sportello occorrono due persone.
- ▶ Prima di qualunque operazione, scollegare l'elettrodomestico dalla rete elettrica.
- ▶ Non inclinare l'elettrodomestico oltre 45° per evitare danni al sistema di raffreddamento.

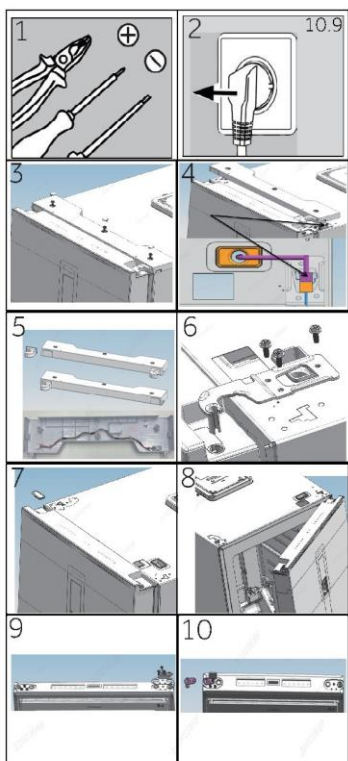

Procedura di montaggio (Fig. 10.9):

1. Procurarsi gli utensili necessari.
2. Staccare la spina dell'elettrodomestico.
3. Rimuovere il coperchio del foro della vite, i bulloni e il coperchio della cerniera.
4. Staccare il cavo di collegamento.
5. Estrarre il coperchio della cerniera superiore sinistra e la prolunga per sportello dalla confezione regalo, come mostrato in figura, sostituire il coperchio della cerniera e installare la prolunga nella fessura di cablaggio del coperchio della cerniera.
6. Rimuovere le viti e la cerniera.
7. Rimuovere il coperchio sullo sportello. Rimuovere il coperchio dell'asse dello sportello.
8. Aprire lo sportello e rimuoverlo.
9. Capovolgere lo sportello e rimuovere le 3 viti sulla parte inferiore dello sportello. Rimuovere le 3 viti, il blocco dello sportello e il manicotto dell'albero di sollevamento sulla parte inferiore dello sportello.
10. Estrarre il manicotto dell'albero di sollevamento dalla confezione regalo. Fissare il blocco di sollevamento, il fermo dello sportello e le 3 viti sul lato sinistro dello sportello

- | | | |
|----|----|--|
| 11 | 12 | 11. Inclinare lievemente all'indietro l'elettrodomestico, rimuovere le 3 viti e poi la cerniera inferiore. |
| 13 | 14 | 12. Estrarre il manicotto dell'albero di sollevamento dalla confezione regalo. Rimuovere i 2 bulloni, il manicotto dell'albero di sollevamento e l'albero di sollevamento
13. Installare il manicotto dell'albero di sollevamento e l'albero di sollevamento nel foro sinistro e fissare i 2 bulloni. (Aggiungere olio lubrificante all'albero) |
| 15 | 16 | 14. Fissare la cerniera nella posizione opposta dell'elettrodomestico con le 3 viti.
15. Sul lato opposto dello sportello, estrarre il cavo di collegamento sul lato sinistro e inserirlo nel coperchio dell'asse (v. passo 5), quindi montare il coperchio dell'asse. Montare il coperchio del foro sul lato destro. |
| 17 | 18 | 16. Montare lo sportello.
17. Fissare la cerniera superiore destra con le 3 viti. (Aggiungere olio lubrificante alla cerniera superiore prima dell'installazione) |
| 19 | 20 | 18. Collegare il cablaggio come mostrato in figura
19. Installare il coperchio della cerniera assemblata al punto 5, fissare le tre viti e i coperchi dei fori delle viti. |
| | | 20. A questo punto, l'operazione è terminata. |

10.10 Spostare la macchina per il ghiaccio

(La macchina per il ghiaccio può essere spostata in base all'utilizzo dell'utente)

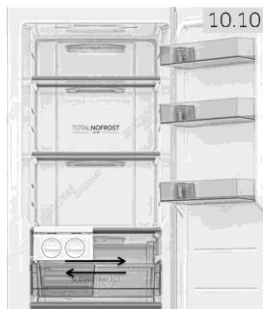

Per proteggerla da danni durante il trasporto, la macchina per il ghiaccio è installata sul lato cerniera e i clienti possono utilizzarla in base alle proprie esigenze. Posizione della macchina per il ghiaccio mobile. (Fig. 10.9):

Si consiglia di posizionare la macchina per il ghiaccio su entrambi i lati. Se posizionata al centro, l'efficienza della produzione del ghiaccio potrebbe essere ridotta

11.1 Specifiche del prodotto secondo il regolamento UE n. 2019/2016

Marchio di fabbrica	Haier				
Identificativo del modello	H4F306*D H1	H4F272*D H1	H4F272*E H1	H4F226*D H1	H4F226*E H1
Categoria del modello	Congelatore verticale				
Classe di efficienza energetica	D	D	E	D	E
Consumo energetico annuo (kWh/anno) ¹⁾	204	197	247	184	230
Volume di raffreddamento (litri)	Non applicabile				
Volume di congelamento (litri)****	301	276		226	
Prestazioni (stelle)	****				
Temperatura degli altri comparti > 14 °C	Non applicabile				
Sbrinamento automatico	sì				
Sicurezza contro le interruzioni di corrente (h)	12	12	11	11	12
Capacità di congelamento (kg/24 h)	20	20	16	18	14
Classe climatica	SN-T				
Questo elettrodomestico è destinato all'uso con temperature ambiente comprese tra 10 C e 43°C					
Emissioni acustiche (db(A) re 1pW)	37				
Tipo di costruzione	Indipendente				

¹⁾ In base a risultati di test standard per 24 ore. Il consumo energetico effettivo dipende dalla modalità di utilizzo dell'elettrodomestico e dalla sua collocazione.

Per le specifiche dettagliate, consultare la targhetta e l'etichetta energetica all'interno del prodotto. Questo elettrodomestico è destinato all'uso con le temperature ambiente indicate di seguito:

SN	+ 10°C~+32°C
N	+ 16°C~+32°C
ST	+ 16°C~+38°C
T	+ 16°C~+43°C

11.2 Dati tecnici supplementari

Tensione / Frequenza	220-240 V~ / 50 Hz
Corrente nominale (A)H4F306/272/226*DH1	1.5
Corrente nominale (A)H4F272/226*EH1	0.8
Refrigerante	R600a
Dimensioni (A/L/P in cm) H4F306*DH1	190/59,5/69
Dimensioni (A/L/P in cm) H4F272*(P/E)H1	177,5/59,5/69
Dimensioni (A/L/P in cm) H4F226*(P/E)H1	153,5/59,5/69
Potenza/tensione dell'illuminazione	1,5 W/CC 12 V

11.3 Norme e direttive



Questo prodotto è conforme ai requisiti di tutte le direttive CE vigenti con le corrispondenti norme armonizzate che prevedono il marchio CE.

Si consiglia di rivolgersi all'Assistenza Clienti Haier e di utilizzare ricambi originali. In caso di problemi con l'elettrodomestico, consultare prima la sezione SOLUZIONE DEI PROBLEMI

Se non si riesce a trovare una soluzione, contattare

- ▶ il rivenditore locale o
- ▶ l'area Service & Support su www.haier.com, che riporta numeri di telefono e domande frequenti e dove è possibile rivendicare la garanzia.

Per contattare l'assistenza, procurarsi i dati seguenti.

Le informazioni si trovano sulla targhetta.

Modello _____ N. di serie _____

Controllare anche la scheda di garanzia fornita con il prodotto.

Per richieste di carattere generico, di seguito sono riportati i nostri indirizzi in Europa:

Indirizzi Haier europei			
Paese*	Indirizzo postale	Paese*	Indirizzo postale
Italia	Haier Europe Trading SRL Via De Cristoforis, 12 21100 Varese ITALIA	Francia	Haier France SAS 3-5 rue des Graviers 92200 Neuilly sur Seine FRANCIA
Spagna Portogallo	Haier Iberia SL Pg. Garcia Faria, 49-51 08019 Barcellona SPAGNA	Belgio (FR) Belgio (NL) Paesi Bassi Lussemburgo	Haier Benelux SA Anderlecht Route de Lennik 451 BELGIO
Germania Austria	Haier Deutschland GmbH Hewlett-Packard-Str. 4 D-61352 Bad Homburg GERMANIA	Polonia Repubblica Ceca Ungheria Grecia Romania Russia	Haier Poland Sp. zo.o. Al. Jerozolimskie 181B 02-222 Varsavia POLONIA
Regno Unito	Haier Appliances UK Co.Ltd. One Crown Square Church Street East Woking, Surrey, GU21 6HR UK		

* Per ulteriori informazioni, consultare il sito www.haier.com



Haier



Gebruikershandleiding

Staande vriezer

H4F306*DH1

H4F272*DH1

H4F272*EH1

H4F226*DH1

H4F226*EH1

*-Kleurcode

NL

Haier

Bedankt voor de aankoop van dit Haier-product.

Lees deze instructies zorgvuldig door voordat u dit apparaat gebruikt. De instructies bevatten belangrijke informatie die u helpt het beste uit het apparaat te halen en veilige en correcte installatie, gebruik en onderhoud te waarborgen.

Bewaar deze handleiding op een handige plaats zodat u hem altijd kunt raadplegen voor een veilig en correct gebruik van het apparaat.

Als u het apparaat verkoopt, weggeeft of achterlaat wanneer u verhuist, zorg er dan voor dat u deze handleiding ook overdraagt, zodat de nieuwe eigenaar het apparaat en de veiligheidswaarschuwingen kan leren kennen.



Verklaring van symbolen

Algemene informatie en tips



Waarschuwing – Belangrijke veiligheidsinformatie



Milieu-informatie



Verwijdering

Help het milieu en de menselijke gezondheid te beschermen. Doe de verpakking in de daarvoor bestemde containers om deze te recyclen. Help het afval van elektrische en elektronische apparaten te recyclen. Gooi apparaten met dit symbool niet weg bij het huisvuil. Lever het product in bij uw plaatselijke recyclingfaciliteit of neem contact op met uw gemeentekantoor.



Waarschuwing!

Gevaar voor verstikking!

Koelmiddelen en gassen moeten professioneel worden verwijderd. Controleer of de leidingen van het koelmiddelcircuit niet zijn beschadigd voordat ze op de juiste manier worden afgevoerd. Koppel het apparaat los van de stroomvoorziening. Knip het netsnoer af en gooi het weg. Verwijder de deur, de deurvergrendeling en de afdichtingen om ervoor te zorgen dat kinderen en huisdieren niet in het apparaat kunnen worden opgesloten.

1 - Veiligheid.....	4
2 - Beoogd gebruik.....	8
3 - Productbeschrijving.....	9
4 - Bedieningspaneel.....	10
5 - Gebruik.....	11
6 - Tips voor energiebesparing.....	14
7 - Apparatuur.....	14
8 - Onderhoud en reiniging.....	15
9 - Problemen oplossen.....	19
10 - Installatie.....	22
11 - Technische gegevens.....	26
12 - Klantenservice.....	27

Lees voordat u het apparaat voor het eerst inschakelt de volgende veiligheidstips:



WAARSCHUWING!

Vóór het eerste gebruik

- ▶ Controleer of er geen transportschade is.
- ▶ Verwijder alle verpakkingsmaterialen en houd ze buiten het bereik van kinderen.
- ▶ Wacht ten minste zes uur voordat u het apparaat installeert, om er zeker van te zijn dat het koelmiddelcircuit volledig werkt.
- ▶ Verplaats het apparaat altijd met ten minste twee personen, het is namelijk zwaar.

Installatie

- ▶ Het apparaat moet op een goed geventileerde plaats worden geplaatst. Zorg voor een ruimte van ten minste 10 cm boven en rond het apparaat.
- ▶ Dek ventilatieopeningen niet af.
- ▶ Plaats het apparaat nooit in een vochtige ruimte of op een plaats waar het met water kan worden bespat. Reinig en droog waterspatten en vlekken met een zachte, schone doek.
- ▶ Installeer het apparaat niet in direct zonlicht of in de buurt van warmtebronnen (bijv. kachels, verwarmingstoestellen).
- ▶ Installeer het apparaat waterpas op een plaats die geschikt is voor de grootte en het gebruik ervan.
- ▶ Zorg ervoor dat de ventilatieopeningen in het apparaat of in de ingebouwde constructie open blijven.
- ▶ Controleer of de elektrische informatie op het typeplaatje overeenkomt met de stroomvoorziening. Als dat niet het geval is, neem dan contact op met een elektricien.
- ▶ Het apparaat wordt gebruikt met een voeding van 220–240 VAC/50 Hz. Abnormale spanningschommelingen kunnen ertoe leiden dat het apparaat niet start of dat de temperatuurregeling of de compressor beschadigd raakt of dat er tijdens het gebruik een abnormaal geluid optreedt. In dat geval moet er een automatische regelaar worden gemonteerd.
- ▶ Gebruik een apart geaard stopcontact voor de stroomvoorziening, dat gemakkelijk toegankelijk is tijdens het schoonmaken. Het apparaat moet geaard zijn.
- ▶ **Alleen voor het Verenigd Koninkrijk:** Het netsnoer van het apparaat is voorzien van een 3-aderige (geaarde) stekker die past op een standaard 3-aderig (geaard) stopcontact. Knip de derde pin (aarding) nooit af en demonteer hem niet. Nadat het apparaat is geïnstalleerd, moet de stekker toegankelijk zijn.

- ▶ Gebruik geen stekkerdozen en verlengkabels.
- ▶ Zorg ervoor dat het stroomsnoer niet bekneld zit door de vriezer. Ga niet op de stroomkabel staan.
- ▶ Beschadig het koelcircuit niet.



WAARSCHUWING!

Dagelijks gebruik

- ▶ Dit apparaat mag worden gebruikt door kinderen vanaf 8 jaar en door personen met verminderde lichamelijke, zintuiglijke of geestelijke vermogens of met een gebrek aan kennis en ervaring, mits zij onder toezicht worden gehouden of instructies hebben gekregen om het apparaat veilig te kunnen gebruiken en de gevaren begrijpen die ermee gepaard gaan.
- ▶ Houd kinderen onder de 3 jaar uit de buurt van het apparaat, tenzij ze voortdurend onder toezicht staan.
- ▶ Kinderen mogen niet met het apparaat spelen.
- ▶ Als er koelgas of ander brandbaar gas in de buurt van het apparaat lekt, moet u het ventiel van het lekkende gas sluiten, de deuren en ramen openen en mag u de stekker van de vriezer of een ander apparaat niet uit het stopcontact halen of in een stopcontact steken.
- ▶ Let op, het apparaat is ingesteld om te werken bij een specifiek omgevingstemperatuurbereik van 10 tot 43°C. Als het apparaat gedurende lange tijd bij een temperatuur boven of onder het aangegeven bereik wordt gehouden, kan het mogelijk niet goed werken.
- ▶ Plaats geen onstabiele voorwerpen (zware voorwerpen, containers gevuld met water) boven op de vriezer, om persoonlijk letsel door vallen of elektrische schokken door contact met water te voorkomen.
- ▶ Open en sluit de deuren alleen met de handgrepen. De ruimte tussen de deuren en tussen de deuren en de kast is zeer smal. Steek uw handen niet in deze ruimtes, om te voorkomen dat uw vingers bekneld raken. Open of sluit de deuren van de vriezer alleen als er geen kinderen zijn die zich binnen het bewegingsbereik van de deur bevinden.
- ▶ Bewaar of gebruik in het apparaat of in de buurt ervan geen brandbare, explosieve of corrosieve materialen.
- ▶ Bewaar geen geneesmiddelen, bacteriën of chemische middelen in het apparaat. Dit is een huishoudelijk apparaat. Het wordt niet aanbevolen om materialen op te slaan die strikte temperaturen vereisen.
- ▶ In koelmodus zonder 4-sterrenvak: dit koelapparaat is niet geschikt voor het invriezen van levensmiddelen; in vriesmodus met 4-sterrenvak: dit vriesapparaat is niet geschikt voor het invriezen van levensmiddelen.

- ▶ Bewaar vloeistoffen in flessen of blikjes (met uitzondering van sterke drank), met name koolzuurhoudende dranken, nooit in de vriezer, omdat deze tijdens het invriezen barsten.
- ▶ Controleer de staat van het voedsel als er sprake van opwarming is geweest in de vriezer.
- ▶ Stel de temperatuur in het vriezergedeelte niet onnodig laag in. Opgelet: Flessen kunnen barsten.



WAARSCHUWING!

Dagelijks gebruik

- ▶ Raak geen bevroren producten aan met natte handen (draag handschoenen). Eet vooral ijsjes niet onmiddellijk na verwijdering uit het vriezergedeelte op. Er bestaat het risico op bevriezing of vriesblaren. Eerste hulp: houd onmiddellijk onder de koude kraan. Niet lostrekken!
- ▶ Raak de binnenkant van de vriezer niet aan wanneer deze in werking is, vooral niet met natte handen. Uw handen kunnen vastvriezen aan het oppervlak.
- ▶ Haal de stekker van het apparaat uit het stopcontact wanneer er een stroomonderbreking optreedt of voordat u het schoonmaakt. Laat het apparaat minstens 5 minuten rusten voordat u het opnieuw opstart, omdat vaak starten de compressor kan beschadigen.
- ▶ Gebruik geen elektrische toestellen in de bewaarruimten voor levensmiddelen van het apparaat, tenzij deze van het type zijn dat door de fabrikant wordt aanbevolen.
- ▶ Als de lampen beschadigd zijn, moeten deze worden vervangen door de fabrikant of door de gekwalificeerde persoon bij de gespecificeerde onderhoudsspecialist.

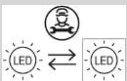

Onderhoud/reiniging

- ▶ Zorg ervoor dat kinderen onder toezicht staan als ze schoonmaak en onderhoud uitvoeren.
- ▶ Haal de stekker van het apparaat uit het stopcontact voordat u routineonderhoud uitvoert. Laat het apparaat minstens 5 minuten rusten voordat u het opnieuw opstart, omdat vaak starten de compressor kan beschadigen.
- ▶ Houd de stekker vast, niet het snoer, wanneer u de stekker uit het stopcontact haalt.
- ▶ Schraap vorst en ijs niet af met scherpe voorwerpen. Gebruik geen sprays, elektrische verwarmingstoestellen zoals haardrogers, stoomreinigers of

andere warmtebronnen om schade aan de kunststof onderdelen te voorkomen.

- ▶ Gebruik geen mechanische apparaten of andere middelen om het ontdoeien te versnellen, behalve als deze door de fabrikant worden aanbevolen.
- ▶ Spuit niet op het apparaat en spoel het niet af tijdens het reinigen.
- ▶ Gebruik geen waterstraal of stoom om het apparaat schoon te maken.
- ▶ Als het netsnoer beschadigd is, moet het worden vervangen door de fabrikant, diens servicevertegenwoordiger of vergelijkbaar gekwalificeerde personen om gevaar te voorkomen.
- ▶ Probeer het apparaat niet zelf te repareren, te demonteren of te wijzigen. In geval van reparatie kunt u contact opnemen met onze klantenservice.

Informatie over koelgas



WAARSCHUWING!

Het apparaat bevat het brandbare koelmiddel ISOBUTAAN (R600a). Controleer of het koelcircuit tijdens transport of installatie niet is beschadigd. Lekkend koelmiddel kan oogletsel veroorzaken of ontbranden. Als er schade is opgetreden, weghouden van open vuurbronnen, de kamer grondig ventileren, de stekker van het apparaat of enig ander apparaat niet in het stopcontact steken of eruit halen. Informeer de klantenservice.

Als de ogen in contact komen met het koelmiddel, spoel het dan onmiddellijk onder stromend water af en bel onmiddellijk de oogspecialist.



WAARSCHUWING!

- ▶ Let op dat u geen brand veroorzaakt door brandbare materialen te ontsteken.
- ▶ **WAARSCHUWING:** Zorg er bij het neerzetten van het apparaat voor dat het netsnoer niet bekneld of beschadigd raakt.
- ▶ **WAARSCHUWING:** Plaats niet meerdere draagbare stopcontacten of draagbare voedingen op de achterkant van het apparaat.
- ▶ Sla geen explosieve stoffen, zoals spuitbussen met een brandbaar drijfgas, op in dit apparaat.
- ▶ Omdat in de vriezer brandbare koelmiddelen worden gebruikt, moet u voorzichtig zijn bij het installeren, hanteren, repareren en recyclen van het apparaat.
- ▶ Neem contact op met de servicevertegenwoordiger om het apparaat af te voeren, aangezien er brandbaar gas is gebruikt.

2.1 Beoogd gebruik

Dit apparaat is bedoeld voor huishoudelijk gebruik of voor soortgelijke toepassingen, zoals

- personeelskeukens in winkels, kantoren en andere werkomgevingen;
- op boerderijen en door gasten van hotels, motels en andere woonomgevingen;
- in bed-and-breakfastomgevingen;
- voor catering en dergelijke toepassingen die niet voor de kleinhandel zijn.

Dit apparaat is bedoeld voor het invriezen van voedsel. Het is uitsluitend ontworpen voor gebruik in droge huishoudelijke binnenruimtes. Het is niet bedoeld voor commercieel of industrieel gebruik. Op verzoek kan dit apparaat worden gebruikt als vershoudruimte.

Wijzigingen of aanpassingen aan het apparaat zijn niet toegestaan. Onbedoeld gebruik kan risico's en verlies van garantieclaims veroorzaken.

2.2 Accessoires

Controleer de accessoires en literatuur in overeenstemming met deze lijst:

2.2



Energielabel



Garantiekaart



Snelgids
connectiviteit



Gebruikershandleiding



Verlengsnoer
voor deur

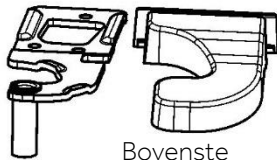

Bovenste
linkerscharnier voor
deuromkeerbaarheid

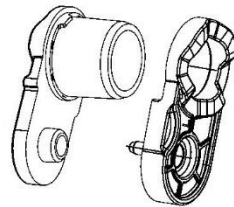

Asafdekkingen

Afdekking van het
linkerscharnier



Let op: Verschillen

Door technische wijzigingen en verschillende modellen kunnen sommige afbeeldingen in deze handleiding afwijken van uw model.

Afbeelding van het apparaat (afb. 3)

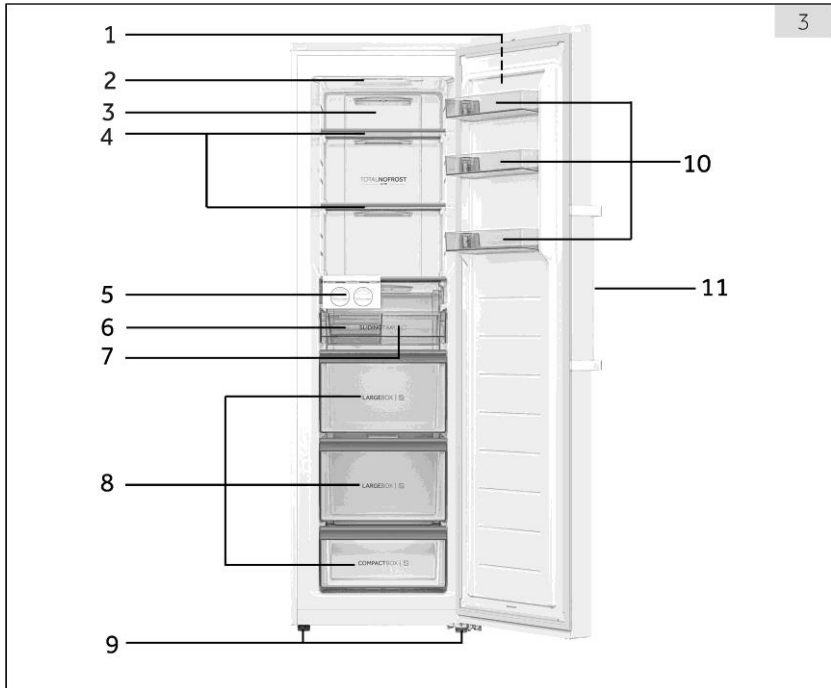

- | | |
|---------------------|-----------------------------|
| 1 Bedieningspaneel | 7 Schuifplateau |
| 2 Ledlampje | 8 Lades |
| 3 Luchtkanaal | 9 Verstelbare pootjes |
| 4 Glazen planken | 10 Verwijderbare deurrekken |
| 5 Ijsblokjesmachine | 11 Deurgreep |
| 6 Ijs-opvangbak | |

Opmerking: Dit product bevat een lichtbron van energie-efficiëntieklasse <G>

Let op: Onderdelen 5/6/7 beschikbaar voor H4F306/272/226*DH1.
H4F272/226*EH1 heeft vier lades, zonder onderdelen 5/6/7.
H4F226 zonder onderdelen 10

Bedieningspaneel (afb. 4)

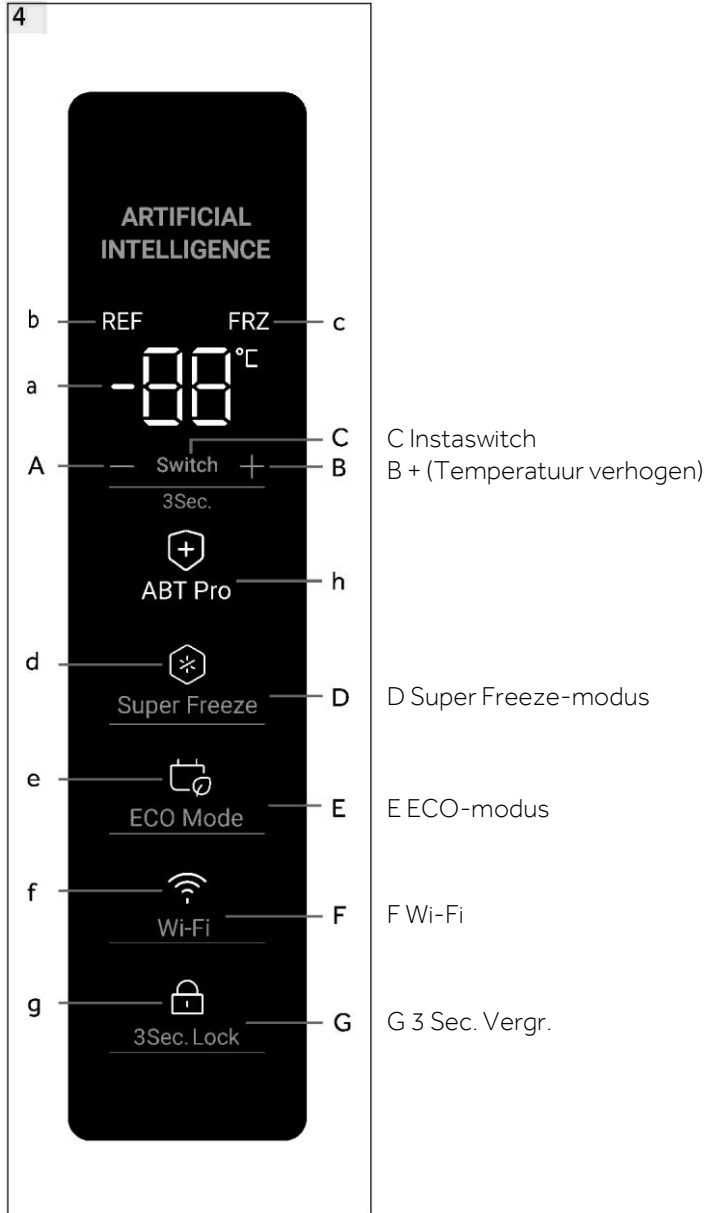

5.1 Vóór het eerste gebruik

- ▶ Verwijder alle verpakkingsmaterialen, houd ze buiten bereik van kinderen en gooi ze op een milieuvriendelijke manier weg.
- ▶ Reinig de binnen- en de buitenkant van het apparaat met water en een mild reinigingsmiddel voordat u er voedingsmiddelen in plaatst.
- ▶ Nadat het apparaat waterpas is gezet en schoongemaakt, moet u minstens 6 uur wachten voordat u het op het elektriciteitsnet aansluit. Zie hoofdstuk INSTALLATIE.
- ▶ Koel het compartiment bij hoge instellingen 2 uur lang voor voordat u het voedsel erin zet. Stel hiervoor de temperatuur in op lager dan -20 °C.

5.2 Het apparaat in-/uitschakelen

Het apparaat werkt zodra het op de voeding is aangesloten.

- ▶ De vriezertemperatuur wordt automatisch ingesteld op -18°C. Dit is de aanbevolen instelling en de ideale temperatuur voor diepvriesproducten. Als u wilt, kunt u de temperaturen handmatig veranderen. Raadpleeg DE TEMPERATUUR AANPASSEN.

Indicatoren (a-g) knipperen eenmaal na elkaar. Als de deur gesloten is, schakelt het display na 30 seconden uit. De paneelvergrendeling kan actief zijn.



Let op: Voorinstellingen

- ▶ Het apparaat is vooraf ingesteld op de aanbevolen temperatuur van -18°C. In normale omgevingsomstandigheden hoeft u geen temperatuur in te stellen.
- ▶ Wanneer het apparaat wordt ingeschakeld nadat het losgekoppeld is geweest van de netvoeding, kan het tot 12 uur duren totdat de juiste temperatuur is bereikt.

Leeg het apparaat voordat u het uitschakelt. Trek het netsnoer uit het stopcontact om het apparaat uit te schakelen.

5.3 Stand-bymodus van het display

Wanneer de deur wordt gesloten, wordt het display na 30 seconden automatisch uitgeschakeld als het niet meer wordt bediend. Het display wordt automatisch vergrendeld. Het licht automatisch op wanneer u een knop aanraakt of de deur opent.

5.4 Vergrendeling en ontgrendeling van het display

Automatische vergrendeling

Het display wordt na 30 seconden automatisch vergrendeld als het niet meer wordt bediend.

Handmatige vergrendeling

Houd wanneer het scherm ontgrendeld is, "3 Sec. Vergr." (G) 3 seconden ingedrukt; na een pieptoon brandt de indicator "3 Sec. Vergr." (g), het scherm is vergrendeld. Houd wanneer het scherm is vergrendeld, "3 Sec. Vergr." (G) 3 seconden ingedrukt; na een pieptoon gaat de indicator "3 Sec. Vergr." (g) uit, het scherm is ontgrendeld.



Let op: Displayvergrendeling

Wanneer het display is vergrendeld, zijn functies zoals temperatuurinstelling of super freeze uitgeschakeld. Wanneer bovenstaande handeling wordt geprobeerd, knippert de 3 sec. vergrendelingsindicator 3 keer om aan te geven dat het scherm is vergrendeld.

5.5 Schakelaar voor vries-/koelmodus

Wanneer het display ontgrendeld is, kan de vriezer, door 3 seconden op "Switch" (C) te drukken, schakelen tussen de modi Vriezen en Koelen. In de Vriesmodus is de standaardinstelling -18°C , de indicator "REF"(b) is uit en de indicator "FRZ"(c) is aan. In de koelmodus is de standaardinstelling 4°C , de indicator "REF"(b) is aan en de indicator "FRZ"(c) is uit.

Er is een groot verschil in temperatuur tussen de modi Vriezen en Koelen voor verschillende soorten voedselopslag. Voordat u van modus verandert, moet u ervoor zorgen dat het voedsel in de vriezer wordt vervangen, zodat het voedsel niet beschadigd raakt door de modusverandering.

5.6 Temperatuurinstelling

Bereik vriesmodus: -16°C – -24°C ;

Bereik koelmodus: 2°C – 8°C ;

Wanneer het display ontgrendeld is en de vriezer niet in de modus Super Freeze of ECO staat, kunt u door op "-" (A) en "+" (B) te drukken verschillende temperaturen instellen die knipperend worden weergegeven door de indicator (a); tijdens dit proces zijn pieptonen te horen. 5 seconden na de laatste aanraking stopt de indicator (a) met knipperen en wordt de temperatuur van voor de aanpassing opnieuw weergegeven. De ingestelde temperatuur wordt weergegeven nadat het koeffect is bereikt.

5.7 Super Freeze-modus (D)

De Super Freeze-modus is optimaal voor het bewaren van voedsel en kan voedsel in minder tijd invriezen. Activeer voordat u veel voedsel in de vriezer plaatst de Super Freeze-functie om een lagere temperatuur te krijgen, voor een beter vriesresultaat.

Wanneer het display ontgrendeld is en de vriezer in de modus Vriezen staat, gaat de indicator "Super Freeze" (d) branden als u op "Super Freeze-modus" (D) drukt en werkt de vriezer in de modus Super Freeze. Om dit handmatig te deactiveren, herhaalt u de bovenstaande stappen en gaat de indicator "Super Freeze"(d) over op weinig licht. Als de modus niet handmatig wordt uitgeschakeld, wordt deze na 50 uur automatisch uitgeschakeld. Als u een grote hoeveelheid voedsel in één keer wilt invriezen, is het aan te raden om de functie 24 uur voordat u het voedsel plaatst te activeren. De functie stopt automatisch na 50 uur of handmatig. Het stroomverbruik neemt toe wanneer deze functie is ingeschakeld.



Let op: Super Freeze

- ▶ Wanneer het ingestelde vermogen vóór het ingaan van Super Freeze ≥ -18 is, wordt Super Freeze verlaten en keert het apparaat terug naar het vermogen van -18 ;
- ▶ Wanneer het ingestelde vermogen voor de Super Freeze < -18 is, wordt Super Freeze verlaten en keert het apparaat terug naar het oorspronkelijk ingestelde vermogen
- ▶ In de modus Super Freeze kan de temperatuur niet worden aangepast. Als u dat toch doet, zal de Super Freeze-indicator even knipperen om u eraan te herinneren dat de vriezer in de Super Freeze-modus staat.
- ▶ Alleen in de Vriesmodus kan de Super Freeze-modus worden ingesteld. In de Koelmodus is de Super Freeze-indicator uit en kan de Super Freeze-modus niet worden ingesteld.

5.8 ECO-modus (E)

In de ECO-modus wordt energie bespaard. De temperatuur wordt automatisch ingesteld op -16°C in de Vriesmodus of 8°C in de Koelmodus.

Wanneer het display ontgrendeld is en u "ECO-modus"(E) aanraakt, licht de indicator "ECO-modus"(e) op en werkt de vriezer in ECO-modus. Om de ECO-modus handmatig uit te schakelen, herhaalt u de bovenstaande stappen en gaat de indicator "ECO-modus" (e) uit.

Afb. 5

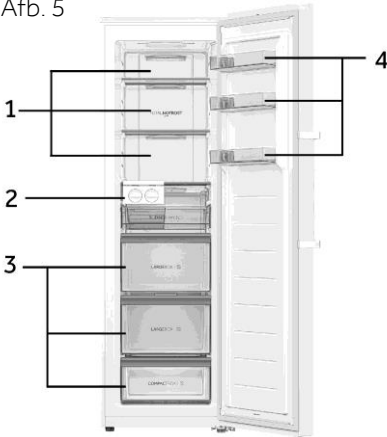

Verschillende voedingsmiddelen moeten op verschillende plaatsen worden geplaatst naargelang de eigenschappen ervan (afb. 5).

- 1 Ingemaakt voedsel, conserven, fruit, groenten, salade, etc.
- 2 Onderdelen ijsblokjesmachine.
- 3 Vleesproducten, snacks, etc.
- 4 Eieren, ingeblikt voedsel, kruiden, dranken en gebotteld voedsel, etc.

In koelmodus zonder 4-sterrenvak: dit koelapparaat is niet geschikt voor het invriezen van levensmiddelen; in vriesmodus met 4-sterrenvak: dit vriesapparaat is niet geschikt voor het invriezen van levensmiddelen.

Levensmiddelen kunnen bij een temperatuur van ten minste -18°C gedurende 2 tot 12 maanden in de vriezer worden bewaard, afhankelijk van de eigenschappen (bijv. vlees: 3–12 maanden, groenten: 6–12 maanden).

Schrijf om overschrijden van de houdbaarheidstermijnen te voorkomen de invriesdatum, de tijdlimiet en de naam van het voedsel op de verpakking volgens de bewaartermijnen van de verschillende levensmiddelen.

5.9 ABT Pro (alleen voor H4F306WDH1)

De vriezer is uitgerust met een antibacteriële module die autonoom werkt na het inschakelen; gebruikers hoeven deze niet te bedienen. De indicator (h) gaat branden om aan te geven dat de module actief is.

5.10 Uitschakelgeheugen

Deze vriezer heeft een uitschakelgeheugen, waarbij de instelling die werd gebruikt ten tijde van het uitschakelen wordt herinnerd. Wanneer de vriezer weer wordt ingeschakeld, worden de instellingen van voor de uitschakeling hersteld en blijft de vriezer functioneren. De schermvergrendeling wordt niet opgeslagen, na opnieuw inschakelen, is het scherm ontgrendeld.

5.11 Alarm deur open

Als de vriezer langer dan 1 minuut open blijft staan, klinkt er een alarmtoon. De alarmtoon gaat elke 30 seconden af als de deur open blijft staan. Het alarm stopt wanneer de deur wordt gesloten of 7 minuten na het openen van de deur. De alarmtoon stopt en het vriezerlicht gaat uit.

5.12 Alarm te hoge temperatuur

De vriezer is uitgerust met een alarm voor hoge temperaturen. Als in de Vriesmodus "HH" knippert op indicator (a) en er klinkt een alarmtoon, raak dan een willekeurige knop aan, de alarmtoon stopt, dit betekent dat de temperatuur in de vriezer te hoog is. Controleer of de deur van de vriezer goed gesloten is en of er geen grote hoeveelheid warm voedsel in de vriezer ligt. Na een periode verdwijnt "HH". Als dat niet zo is, en de alarmtoon komt terug, neem dan contact op met de klantenservice.

5.13 Foutindicatie

Deze vriezer is uitgerust met foutindicatie. Als er een fout optreedt, toont het scherm knipperende codes voor verschillende fouten. In deze situatie kan de vriezer nog wel vriezen, maar de gebruiker moet zo snel mogelijk contact opnemen met de klantenservice voor een optimale controle van de vriezer.

5.14 Wifi

Nadat de koelkast is verbonden met wifi, kan hij op afstand worden bediend via een mobiele app. (Raadpleeg de configuratiepagina voor specifieke configuratiemethoden)

6 - Tips voor energiebesparing



Tips voor energiebesparing

- ▶ Zorg ervoor dat het apparaat goed wordt geventileerd (raadpleeg INSTALLATIE).
- ▶ Installeer het apparaat niet in direct zonlicht of in de buurt van warmtebronnen (bijv. kachels, verwarmingstoestellen).
- ▶ Vermijd onnodig lage temperaturen in het apparaat. Het energieverbruik neemt toe naarmate de temperatuur in het apparaat lager is ingesteld.
- ▶ Laat warm voedsel afkoelen voordat u het in de koelkast plaatst.
- ▶ Open de deur van het apparaat zo weinig en zo kort mogelijk.
- ▶ Zorg ervoor dat de deur altijd goed sluit en niet wordt gehinderd door de plaatsing van voedingsmiddelen. Houd de deurafdichtingen schoon.
- ▶ Ontdooi bevroren voedsel in de koelkast.
- ▶ Reinig de achterkant van het apparaat regelmatig. Stof verhoogt het stroomverbruik.
- ▶ De meest energiebesparende configuratie vereist dat de lade, de bak en de planken als nieuw in het apparaat worden geplaatst en dat voedsel zo wordt geplaatst dat het de luchtuitlaat van het luchtkanaal niet blokkeert.

7 - Apparatuur

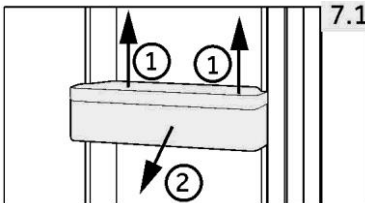

7.1 7.1 Verwijderbare deurrekken

Het deurrek kan worden verwijderd om te worden schoongemaakt:

Plaats uw handen aan beide kanten van het rek, til het omhoog (1) en trek het eruit (2) (afb. 7.1).

Voer de bovenstaande stappen in omgekeerde volgorde uit om het deurrek weer terug te plaatsen.

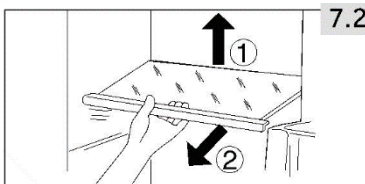

7.2 7.2 Glazen planken

1. Om een plank uit de koelkast te halen, verwijdert u hem eerst door de achterrand (1) op te tillen en de plank eruit te trekken (2) (afb. 7.2).
2. Om hem weer te installeren, plaatst u hem op de nokjes aan beide kanten en duwt u hem helemaal naar achteren tot de achterkant van de plank vastzit in de gleuven in de zijkanten.

**WAARSCHUWING!**

Haal de stekker van het apparaat uit het stopcontact voordat u het reinigt.

8.1 Algemeen

Reinig het apparaat als er weinig of geen voedsel in is opgeslagen.

**WAARSCHUWING!**

- ▶ Reinig het apparaat niet met harde borstels, draadborstels, waspoeder, benzine, amylacetaat, aceton en soortgelijke organische oplossingen, zure of alkalische oplossingen. Reinig het apparaat met een speciaal reinigingsmiddel voor vriezers om schade te voorkomen.
- ▶ Spuit niet op het apparaat en spoel het niet af tijdens het reinigen.
- ▶ Schraap vorst en ijs niet af met scherpe voorwerpen.
- ▶ Gebruik geen sprays, elektrische verwarmingstoestellen zoals haardrogers, stoomreinigers of andere warmtebronnen om schade aan de kunststof onderdelen te voorkomen.
- ▶ Reinig de koude glazen planken niet met heet water. Door plotselinge temperatuurveranderingen kan het glas breken.
- ▶ Raak het binnenoppervlak van het vriezergedeelte niet aan, vooral niet met natte handen, omdat uw handen aan het oppervlak vast kunnen vriezen.
- ▶ Controleer in geval van opwarming de toestand van de ingevroren producten.
- ▶ Probeer het apparaat niet zelf te repareren. In geval van reparatie kunt u contact opnemen met onze klantenservice.

- ▶ Houd de deurpakking altijd schoon.
- ▶ Reinig de binnenkant en behuizing van het apparaat met een zachte doek of spons die is bevochtigd met warm water en een neutraal reinigingsmiddel (afb. 8.1).
- ▶ Spoel af en droog af met een zachte doek.
- ▶ Reinig de onderdelen van het apparaat niet in een vaatwasser.
- ▶ Reinig het accessoire alleen met warm water en een neutraal afwasmiddel.

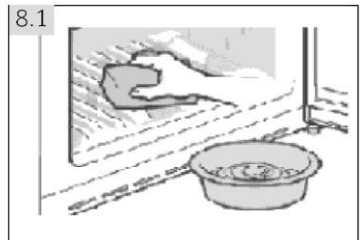

De gebruikershandleiding bevat instructies voor het gebruik en de bediening van meerdere modellen. Raadpleeg de instructies voor de gekochte modellen.

Stappen voor het schoonmaken van de lades

1. Verwijder het ladefront:

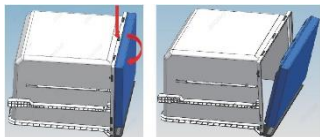

2. De lade schoonmaken:

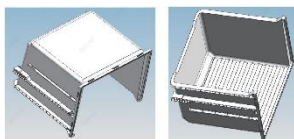

3. De ladeafdekking schoonmaken:

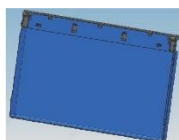

4. Montage na het schoonmaken:

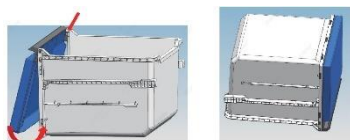

Ijsblokjesmachine reinigen

1. Verwijder de ijsblokjesmaker en het glazen plateau

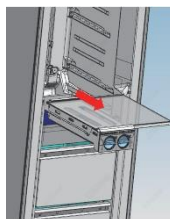

2. Verwijder de ijsblokjesmaker links en rechts van het plateau

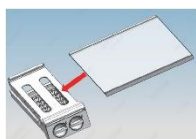

3. Trek de ijsbak uit het frame:

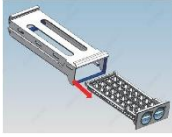

4. De ijsbak reinigen:

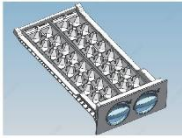

5. Montage na het schoonmaken:

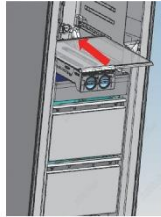
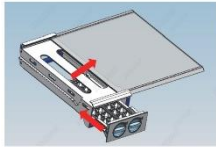

Het deurrubber schoonmaken

1. Het deurrubber verwijderen



2. Het deurrubber schoonmaken

3. Installatie na het schoonmaken



8.2 Lange tijd niet gebruikt

Als het apparaat gedurende langere tijd niet wordt gebruikt:

- ▶ Haal het voedsel eruit.
- ▶ Haal de stekker van het netsnoer uit het stopcontact.
- ▶ Reinig het apparaat zoals hierboven beschreven.
- ▶ Houd de deur en lades van de vriezer open om de vorming van nare geurtjes binnenin te voorkomen.

Verwijder de deur van het apparaat (open de deur en houd hem vast voordat u de schroeven verwijdert) om te voorkomen dat kinderen in het apparaat komen en worden opgesloten.



Let op: Uitschakelen

Schakel het apparaat alleen uit als dat strikt noodzakelijk is om de levensduur ervan te waarborgen.

8.3 Het apparaat verplaatsen

1. Verwijder alle etenswaren en haal de stekker van het apparaat uit het stopcontact.
2. Maak planken en andere beweegbare delen in de vriezer vast met plakband.
3. Sluit de deur en plak deze vast met tape.
4. Kantel de vriezer niet meer dan 45° om schade aan het koelsysteem te voorkomen.
5. Wikkel de pootjes van de vriezer in om krassen op de vloer te voorkomen. Verplaats de vriezer nooit met geweld.



WAARSCHUWING!

- ▶ Til het apparaat niet op aan de grepen.
- ▶ Plaats het apparaat nooit horizontaal op de grond.

Veel problemen kunnen door uzelf worden opgelost zonder specifieke expertise. Raadpleeg in geval van een probleem alle getoonde mogelijkheden en volg de onderstaande instructies voordat u contact opneemt met de klantenservice. Zie KLANTENSERVICE.



WAARSCHUWING!

- ▶ Schakel het apparaat uit voordat u onderhoud uitvoert en haal de stekker uit het stopcontact.
- ▶ Elektrische apparatuur mag alleen worden onderhouden door gekwalificeerde elektrische experts, omdat onjuiste reparaties aanzienlijke gevolgschade kunnen veroorzaken.
- ▶ Als de voeding beschadigd is, mag deze alleen worden vervangen door de fabrikant, diens servicevertegenwoordiger of vergelijkbaar gekwalificeerde personen om gevaar te voorkomen.

Het hoorbare alarm kan worden uitgeschakeld door op een willekeurige knop te drukken.

9.1 Problemen oplossen

Probleem	Mogelijke oorzaak	Mogelijke oplossing
De compressor werkt niet.	<ul style="list-style-type: none"> • De netstekker is niet aangesloten op het stopcontact. 	<ul style="list-style-type: none"> • Steek de stekker in het stopcontact.
Het apparaat loopt vaak of te lang.	<ul style="list-style-type: none"> • De binnen- of buitentemperatuur is te hoog. • Het apparaat is een tijd lang niet ingeschakeld geweest. • De deur van het apparaat is niet goed gesloten. • De deur is te vaak of te lang geopend. • De temperatuurinstelling is te laag. • De deuropakking is vuil, versleten, gebarsten of niet goed uitgelijnd. • De vereiste luchtcirculatie is niet gegarandeerd. • De binnenkant is bedekt met ijs. 	<ul style="list-style-type: none"> • In dit geval is het normaal dat het apparaat langer werkt. • Normaal gesproken duurt het 8–12 uur voordat het apparaat volledig is afgekoeld. • Sluit de deur en zorg ervoor dat het apparaat op een vlakke ondergrond staat en dat er geen etenswaren of containers de deur blokkeren. • Open de deur niet te vaak. • Stel de temperatuur hoger in totdat een toereikende temperatuur is bereikt. Het duurt 24 uur voordat de temperatuur stabiel wordt. • Reinig de deuropakkingen of laat ze vervangen door de klantenservice. • Zorg voor voldoende ventilatie. • Ontdooi het apparaat.
Het apparaat maakt afwijkende geluiden.	<ul style="list-style-type: none"> • Het apparaat staat niet op een vlakke ondergrond. • Het apparaat raakt een voorwerp in de buurt. • Het apparaat staat op een houten vloer of bij houten wanden. 	<ul style="list-style-type: none"> • Zet het apparaat waterpas. • Verwijder voorwerpen rondom het apparaat. • Hout versterkt het geluid. Zet het apparaat ergens anders neer.

Probleem	Mogelijke oorzaak	Mogelijke oplossing
et apparaat maakt een klikkend geluid	<ul style="list-style-type: none"> • Dit is normaal. Dit wordt veroorzaakt door het in- of uitschakelen van de koeleenheid. 	<ul style="list-style-type: none"> • -
Er is een licht geluid te horen dat lijkt op dat van stromend water.	<ul style="list-style-type: none"> • Dit is normaal. 	<ul style="list-style-type: none"> • -
Het apparaat maakt een motorgeluid	<ul style="list-style-type: none"> • De koelinstallatie heeft zichzelf net aangezet. Dit is normaal 	<ul style="list-style-type: none"> • -
Het is niet koud genoeg in het apparaat.	<ul style="list-style-type: none"> • De temperatuur is te hoog ingesteld. • Er zijn artikelen opgeslagen die te warm zijn. • Er is te veel voedsel in één keer bewaard. • De producten zijn te dicht bij elkaar geplaatst. • De deur is niet goed gesloten. • De deur is te vaak of te lang geopend. 	<ul style="list-style-type: none"> • Stel de temperatuur opnieuw in. • Koel de producten altijd af voordat u ze opbergt. • Bewaar altijd kleine hoeveelheden voedsel. • Laat een gat tussen verschillende voedingsmiddelen waardoor lucht kan stromen. • Sluit de deur. • Open de deur niet te vaak.
Het is te koud in het apparaat.	<ul style="list-style-type: none"> • De temperatuur is te laag ingesteld. • De functie Fast-Freezing is geactiveerd of is te lang actief geweest. 	<ul style="list-style-type: none"> • Stel de temperatuur opnieuw in. • Schakel de functie Fast-Freezing uit.
Vocht verzamelt zich op het oppervlak van het apparaat.	<ul style="list-style-type: none"> • Het klimaat is te warm en te vochtig. 	<ul style="list-style-type: none"> • Dit is normaal in een vochtig klimaat en zal veranderen wanneer de luchtvochtigheid daalt. Droog af met een doek.
Veel ijs en rijp in het vriezergedeelte.	<ul style="list-style-type: none"> • De etenswaren zijn niet goed verpakt. • De deur is niet goed gesloten. • De deur is te vaak of te lang geopend. • De deurpakking is vuil, versleten, gebarsten of niet goed uitgelijnd. • Iets aan de binnenkant voorkomt dat de deur goed sluit. 	<ul style="list-style-type: none"> • Verpak de etenswaren altijd goed. • Sluit de deur. • Open de deur niet te vaak. • Reinig de deurpakkingen of laat ze vervangen door de klantenservice. • Verplaats de planken, deurrekken of bakken aan de binnenkant zo, dat de deur kan worden gesloten.
Het koelsysteem werkt niet.	<ul style="list-style-type: none"> • De stekker is niet aangesloten op het stopcontact. • De voeding is niet intact. 	<ul style="list-style-type: none"> • Steek de stekker in het stopcontact. • Controleer de elektrische voeding naar de kamer. Bel het plaatselijke elektriciteitsbedrijf!
De zijkanten van de kast en de deurstrip worden warm.	<ul style="list-style-type: none"> • Dit is normaal. 	<ul style="list-style-type: none"> • -

Probleem	Mogelijke oorzaak	Mogelijke oplossing
U hoort een alarmsignaal.	<ul style="list-style-type: none"> • De deur is open • De temperatuur in het product is te hoog 	<ul style="list-style-type: none"> • Sluit de deur of zet het alarm handmatig af.
De deur is moeilijk te openen.	<ul style="list-style-type: none"> • Zodra het apparaat werkt, heeft het een intern vacuüm. 	<ul style="list-style-type: none"> • Trek voorzichtig het deurrubber open om lucht in het apparaat te laten.
De deur gaat niet goed dicht. Er blijft altijd een opening.	<ul style="list-style-type: none"> • Door de lage temperatuur van het apparaat kan het deurrubber gemakkelijk hard worden en vervormd raken. 	<ul style="list-style-type: none"> • Gebruik een haardroger of leg een hete handdoek op de plek waar de pakking vervormd is. Wanneer de pakking weer zacht is, sluit u de deur en drukt u deze stevig aan.

De minimumgarantie is: 2 jaar voor EU-landen, 3 jaar voor Turkije, 1 jaar voor het Verenigd Koninkrijk, 1 jaar voor Rusland, 3 jaar voor Zweden, 2 jaar voor Servië, 5 jaar voor Noorwegen, 1 jaar voor Marokko, 6 maanden voor Algerije, Tunesië geen wettelijke garantie vereist.

Thermostaten, temperatuursensoren, printplaten en lichtbronnen zijn gedurende minimaal zeven jaar na het op de markt brengen van de laatste eenheid van het model beschikbaar.

Deurgrepen, deurscharnieren, bakken en manden zijn minimaal zeven jaar en deurpakkingen minimaal 10 jaar na het in de handel brengen van de laatste eenheid van het model verkrijgbaar.

9.2 Stroomonderbreking

In het geval van een stroomstoring, zou voedsel ongeveer 18 uur lang veilig koud moeten blijven. Volg de volgende tips tijdens een langdurige stroomstoring, vooral in de zomer:

- ▶ Open de deur zo weinig mogelijk.
- ▶ Plaats geen extra voedsel in de vriezer tijdens een stroomstoring.
- ▶ Als een stroomstoring vooraf wordt aangekondigd en de onderbrekingsduur langer is dan 15 uur, maak dan ijs en zet dit in een bak boven in het vriezergedeelte.
- ▶ Aangezien de temperatuur in de vriezer stijgt tijdens een stroomonderbreking of een andere storing, wordt de bewaarperiode en de eetbare kwaliteit van voedsel nadelig beïnvloedt. Alle levensmiddelen die ontdooien moeten worden gegeten, of worden bereid en daarna zo snel mogelijk opnieuw worden ingevroren (indien van toepassing) om gezondheidsrisico's te voorkomen.



Let op: Geheugenfunctie tijdens de stroomonderbreking

Na herstel van de stroom gaat het apparaat door met de instellingen die waren ingesteld voor de stroomstoring.

10.1 Uitpakken



WAARSCHUWING!

- ▶ Het apparaat is zwaar. Altijd hanteren met ten minste twee personen.
- ▶ Houd alle verpakkingsmaterialen buiten bereik van kinderen en gooi ze op een milieuvriendelijke manier weg.
- ▶ Haal het apparaat uit de verpakking.
- ▶ Verwijder al het verpakkingsmateriaal.

10.2 Omgevingsomstandigheden

De kamertemperatuur moet altijd tussen 18°C en 43°C liggen, aangezien deze de temperatuur in het apparaat en het energieverbruik kan beïnvloeden. Installeer het apparaat niet in de buurt van andere warmtebronnen (ovens, koelkasten) zonder isolatie.

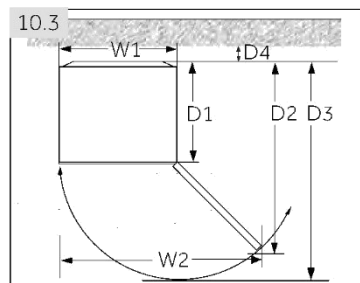

10.3 Benodigde ruimte

Benodigde ruimte om de deur te openen (afb. 10.3):

Breedte in mm		Diepte in mm			Afstand tot de muur in mm
B1	B2	D1	D2	D3	D4
595	930	600	1133	1217	100

Dit apparaat is niet bedoeld voor gebruik als inbouwapparaat.

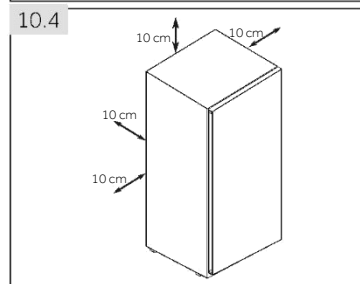

10.4 Doorsnede van ventilatie

Om voor de veiligheid voldoende ventilatie van het apparaat te bereiken, moet de informatie over de vereiste ventilatiedoorsneden in acht worden genomen (afb. 10.4).

10.5 Het apparaat uitlijnen

Plaats het apparaat op een vlakke en stevige ondergrond. Als het apparaat op een verhoging staat, moet sterk en brandwerend materiaal worden gebruikt. Gebruik het verpakkingschuim nooit als verhoging.

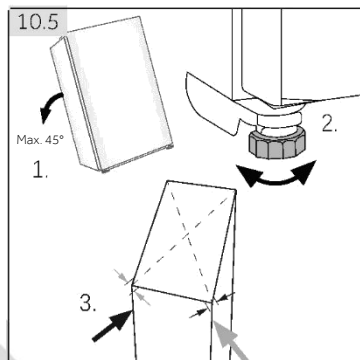

1. Kantel het apparaat iets naar achteren (afb. 10.5).
2. Stel de voeten in op het gewenste niveau.
3. De stabiliteit kan worden gecontroleerd door afwisselend op de diagonalen te duwen. De lichte slingering moet in beide richtingen hetzelfde zijn. Anders kan het frame kromtrekken; mogelijk lekkende deurafdichtingen zijn het resultaat. Een kleine kanteling naar achteren vergemakkelijkt het sluiten van de deur.

10.6 Verstelbare pootjes gebruiken

Als de vriezer niet stabiel staat, kunnen de pootjes worden versteld: Draai de verstelbare pootjes in de richting van de pijl (afb. 10.6) om ze omhoog of omlaag te draaien:

- ▶ Door de pootjes rechtsom te draaien, gaat het apparaat omhoog.
- ▶ Door de pootjes linksom te draaien, gaat het apparaat omlaag.

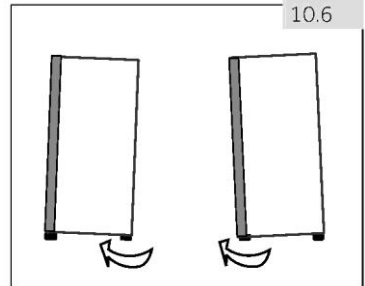

10.7 Wachtijd

De onderhoudsvrije smeerolie bevindt zich in de behuizing van de compressor. Deze olie kan door het gesloten buissysteem komen bij liggend transport. Voordat u het apparaat op de voeding aansluit, moet u 6 uur wachten (afb. 10.7) zodat de olie weer de behuizing inloopt.

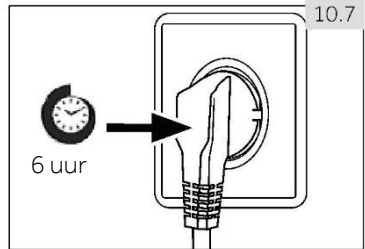

10.8 Elektrische aansluiting

Controleer vóór elke aansluiting of:

- ▶ voeding, stopcontact en zekering geschikt zijn volgens het typeplaatje;
- ▶ het stopcontact is geaard en er geen stekkerdoos of verlengsnoer is;
- ▶ de stekker en het stopcontact goed passen.

Sluit de stekker aan op een correct geïnstalleerd huishoudelijk stopcontact.



WAARSCHUWING!

Om risico's te vermijden moet een beschadigd netsnoer worden vervangen door de klantenservice (zie garantiekaart).

10.9 Omkeerbaarheid van de deur

Voordat u het apparaat aansluit op de voeding, moet u controleren of de zwaai van de deur moet veranderen van rechts (zoals geleverd) naar links, als dat nodig is voor de installatieplaats en de bruikbaarheid.

**WAARSCHUWING!**

- ▶ Het apparaat is zwaar. Er zijn twee personen nodig om de deur om te keren.
- ▶ Haal de stekker van het apparaat uit het stopcontact voordat u eraan gaat werken.
- ▶ Kantel het apparaat niet meer dan 45° om schade aan het koelsysteem te voorkomen.

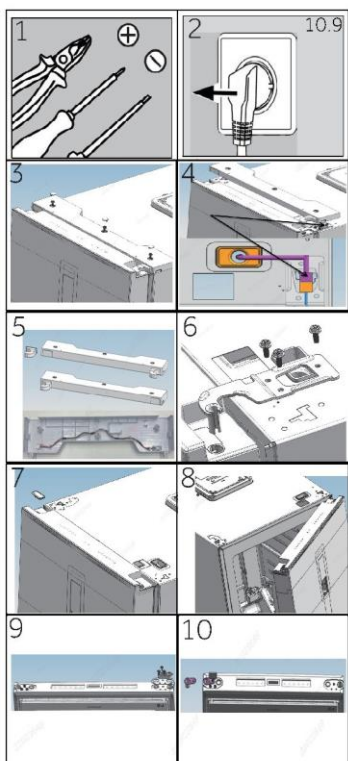
**Montagestappen** (afb. 10.9):

1. Zorg voor het benodigde gereedschap.
2. Haal de stekker van het apparaat uit het stopcontact.
3. Verwijder het schroefgatdeksel, de bouten en het scharnierdeksel.
4. Haal de stekker uit het stopcontact.
5. Neem het scharnierdeksel linksboven en het verlengsnoer voor de deur uit de zak, zoals aangegeven op de afbeelding, plaats het scharnierdeksel terug en installeer het verlengsnoer in de bedradingsgleuf van het scharnierdeksel.
6. Verwijder schroeven en scharnier.
7. Verwijder de afdekking op de deur. Verwijder de afdekking van de as op de deur.
8. Open en verwijder de deur.
9. Draai de deur ondersteboven, verwijder 3 schroeven aan de onderkant van de deur. Verwijder 3 schroeven, de deuraanslag en de hefashuls aan de onderkant van de deur.
10. Haal de hefashuls uit de zak. Bevestig de hefaanslag, deuraanslag en 3 schroeven aan de linkerkant van de deur.

- | | | |
|---|---|--|
|  |  | <p>11. Kantel de koelkast ietsjes achterover, verwijder 3 schroeven en vervolgens het onderste scharnier.</p> <p>12. Haal de hefashuls uit de zak. Verwijder 2 bouten, verwijder de hefashuls en de hefas</p> |
|  |  | <p>13. Installeer de hefashuls en de hefas in het linker gat en zet 2 bouten vast. (Breng smeerolie aan op de as)</p> <p>14. Bevestig het scharnier met 3 schroeven aan de andere kant van de koelkast.</p> |
|  |  | <p>15. Trek aan de andere kant van de koelkast de linker aansluitkabel naar buiten en geleid deze door de asafdekking van stap 5. Bevestig daarna de asafdekking. Monteer de openingsafdekking aan de rechterkant.</p> <p>16. Monteer de deur.</p> |
|  |  | <p>17. Bevestig het bovenste scharnier rechts met 3 schroeven. (Breng smeerolie aan op het bovenste scharnier voor installatie)</p> <p>18. Sluit de bedradingsbundel aan zoals weergegeven op de afbeelding</p> |
|  |  | <p>19. Installeer de in stap 5 geassembleerde scharnierafdekking, bevestig de drie schroeven en schroefgatafdekkingen</p> <p>20. Klaar.</p> |

10.10 Ijsblokjesmachine verplaatsen

(De ijsblokjesmachine kan van positie veranderen volgens het gewenste gebruik)

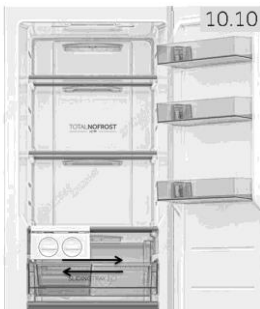

Om de ijsblokjesmachine te beschermen tegen beschadiging tijdens transport, is deze geïnstalleerd aan de scharnierzijde en kunnen klanten deze gebruiken volgens hun eigen behoeften, mobiele ijsblokjesmachinepositie. (Afb. 10.9):

Het wordt aanbevolen om de ijsblokjesmachine aan de zijkant te plaatsen. Als de machine in het midden wordt geplaatst, kan het de efficiëntie van het ijs maken verminderen

11.1 Productkaart volgens de verordening EU nr. 2019/2016

Handelsmerk	Haier				
Modelnummer	H4F 306*DH1	H4F 272*DH1	H4F 272*EH1	H4F 226*DH1	H4F 226*EH1
Categorie van het model	Staande vriezer				
Energie-efficiëntieklasse	D	D	E	D	E
Jaarlijks energieverbruik (kWh/jaar) ¹⁾	204	197	247	184	230
Opslagvolume koelen (liter)	Niet van toepassing				
Opslagvolume vriezen (liter) ****	301	276		226	
Steraanduiding	****				
Temperatuur van andere compartimenten > 14°C	Niet van toepassing				
FrostFree-systeem	ja				
Veilige stroomuitval (uur)	12	12	11	11	12
Vriescapaciteit (kg/24 uur)	20	20	16	18	14
Klimaatklasse Dit apparaat is bedoeld voor gebruik bij een omgevingstemperatuur tussen 10°C en 43°C	SN-T				
Geluidsemissies via de lucht (db(A) re 1pW)	37				
Constructietype	Vrijstaand				

¹⁾ Gebaseerd op de resultaten van de standaardtest gedurende 24 uur. Het werkelijke energieverbruik is afhankelijk van de manier waarop het apparaat wordt gebruikt en waar het zich bevindt.

Raadpleeg voor specificatiedetails de typeplaatje en het energielabel binnenin het product.

Dit apparaat is bedoeld voor gebruik bij de hieronder aangegeven omgevingstemperatuur:

SN	+10°C ~ +32°C
N	+16°C ~ +32°C
ST	+16°C ~ +38°C
T	+16°C ~ +43°C

11.2 Aanvullende technische gegevens

Spanning/frequentie	220-240 V ~/50 Hz
Nominale stroom (A)H4F306/272/226*DH1	1,5
Nominale stroom (A)H4F272/226*EH1	0,8
Koelmiddel	R600a
Afmetingen (H/B/D in cm) H4F306*DH1	190/59,5/69
Afmetingen (H/B/D in cm) H4F272*(D/E)H1	177,5/59,5/69
Afmetingen (H/B/D in cm) H4F226*(D/E)H1	153,5/59,5/69
Lichtvermogen/Lichtspanning	1,5W/ DC 12V

11.3 Normen en richtlijnen



Dit product voldoet aan de eisen van alle toepasselijke EG-richtlijnen met de bijbehorende geharmoniseerde normen die voorzien in een CE-markering.

Wij adviseren onze Haier-klantenservice en het gebruik van originele onderdelen.

Als u een probleem hebt met uw apparaat, controleer dan eerst het hoofdstuk **PROBLEMEN OPLOSSEN**

Als u daar geen oplossing kunt vinden, neem dan contact op met

- ▶ uw plaatselijke dealer; of
- ▶ ga naar het gedeelte Service & Support op www.haier.com waar u telefoonnummers en veelgestelde vragen kunt vinden en waar u de serviceclaim kunt activeren.

Om contact op te nemen met onze klantenservice, moet u ervoor zorgen dat u over de volgende gegevens beschikt.

De informatie is te vinden op het typeplaatje.

Model _____ Serienummer _____

Controleer ook de garantiekaart die met het product is meegeleverd in geval van garantie.

Voor algemene zakelijke vragen vindt u hieronder onze adressen in Europa:

Europese Haier-adressen			
Land*	Postadres	Land*	Postadres
Italië	Haier Europe Trading SRL Via De Cristoforis, 12 21100 Varese ITALIË	Frankrijk	Haier France SAS 3-5 rue des Gravieres 92200 Neuilly sur Seine FRANKRIJK
Spanje Portugal	Haier Iberia SL Pg. Garcia Faria, 49-51 08019 Barcelona SPANJE	België-FR België-NL Nederland Luxemburg	Haier Benelux SA Anderlecht Route de Lennik 451 BELGIË
Duitsland Oostenrijk	Haier Deutschland GmbH Hewlett-Packard-Str. 4 D-61352 Bad Homburg DUITSLAND	Polen Tsjechië Hongarije Griekenland Roemenië Rusland	Haier Poland Sp. zo.o. Al. Jerozolimskie 181B 02-222 Warszawa (Warschau) POLEN
Verenigd Koninkrijk	Haier Appliances UK Co.Ltd. One Crown Square Church Street East Woking, Surrey, GU21 6HR VK		

*Zie voor meer informatie www.haier.com



Haier



Instrukcja obsługi

Zamrażarka pionowa

H4F306*DH1

H4F272*DH1

H4F272*EH1

H4F226*DH1

H4F226*EH1

*-Kod koloru

PL

Haier

Dziękujemy za zakup produktu firmy Haier.

Przed użyciem urządzenia należy dokładnie przeczytać niniejsze instrukcje. Instrukcje zawierają ważne informacje, które pomogą możliwie najlepiej wykorzystać funkcje urządzenia, bezpiecznie i prawidłowo je zainstalować, eksploatować oraz konserwować.

Niniejszą instrukcję obsługi należy przechowywać w dostępnym miejscu, aby móc z niej zawsze skorzystać w celu bezpiecznego i właściwego użytkowania urządzenia.

Przy sprzedaży urządzenia należy do niego dołączyć niniejszą instrukcję obsługi, a w przypadku przeprowadzki przekazać ją nowemu właścicielowi, aby mógł się zapoznać z urządzeniem i ostrzeżeniami dotyczącymi bezpieczeństwa.



Legenda

Ogólne informacje i wskazówki



Ostrzeżenie - ważne informacje dotyczące bezpieczeństwa



Informacje dotyczące ochrony środowiska



Utylizacja

Pomóż chronić środowisko i ludzkie zdrowie. Wyrzuć opakowanie do odpowiednich pojemników do recyklingu. Pomóż w recyklingu odpadów z urządzeń elektrycznych i elektronicznych. Nie wyrzucaj urządzeń oznaczonych tym symbolem razem z odpadami domowymi. Oddaj produkt do miejscowego zakładu recyklingu lub skontaktuj się z urzędem miejskim.



Ostrzeżenie!

Ryzyko obrażeń lub uduszenia!

Czynniki chłodnicze i gazy muszą być utylizowane w profesjonalny sposób. Przed utylizacją upewnij się, że przewody układu chłodniczego nie są uszkodzone. Odłącz urządzenie od zasilania sieciowego. Odetnij przewód zasilający i zutylizuj go. Zdejmij drzwi, zatrask drzwi i uszczelki, aby zapobiec zamknięciu się dzieci i zwierząt w urządzeniu.

1 - Bezpieczeństwo	4
2 - Użytkowanie zgodne z przeznaczeniem.....	8
3 - Opis produktu.....	9
4 - Panel sterowania.....	10
5 - Użytkowanie.....	11
6 - Wskazówki dotyczące oszczędzania energii	14
7 - Wyposażenie	14
8 - Pielęgnacja i czyszczenie	15
9 - Usuwanie usterek	19
10 - Instalacja	22
11 - Dane techniczne	26
12 - Obsługa klienta.....	27

Przed pierwszym włączeniem urządzenia przeczytaj poniższe wskazówki dotyczące bezpieczeństwa!:



OSTRZEŻENIE!

Przed pierwszym użyciem

- ▶ Upewnij się, że nie ma uszkodzeń powstałych podczas transportu.
- ▶ Usuń wszystkie opakowania i przechowuj w miejscu niedostępnym dla dzieci.
- ▶ Odczekaj co najmniej sześć godzin przed zainstalowaniem urządzenia, aby upewnić się, że obwód czynnika chłodniczego jest w pełni efektywny.
- ▶ Zawsze przenoś urządzenie z pomocą co najmniej dwóch osób, ponieważ jest ono ciężkie.

Instalacja

- ▶ Urządzenie powinno być umieszczone w dobrze wentylowanym miejscu. Zapewnij przestrzeń co najmniej 10 cm nad urządzeniem i wokół niego.
- ▶ Nie zakrywaj otworów wentylacyjnych.
- ▶ Nigdy nie umieszczaj urządzenia w wilgotnym miejscu lub w takim, w którym może być ochlapanie wodą. Zetrzyj plamy i zachlapania do sucha miękką i czystą ściereczką.
- ▶ Nie instaluj urządzenia w miejscu, w którym będzie narażone na bezpośrednie działanie słońca lub w pobliżu źródeł ciepła (np. pieców, grzejników).
- ▶ Zainstaluj i wypoziomuj urządzenie w miejscu odpowiednim dla jego wielkości i przeznaczenia.
- ▶ Należy dbać o drożność otworów wentylacyjnych w obudowie urządzenia wolnostojącego lub w konstrukcji do zabudowy.
- ▶ Upewnij się, że informacje dotyczące elektryki na tabliczce znamionowej są zgodne z parametrami zasilania. Jeśli tak nie jest, skontaktuj się z elektrykiem.
- ▶ Urządzenie jest zasilane prądem 220–240 V AC/50 Hz. Odbiegające od normy wahania napięcia mogą spowodować niewłączenie się urządzenia albo uszkodzenie regulatora temperatury lub sprężarki. Mogą też być przyczyną nietypowego hałasu podczas pracy. W takim przypadku powinien zostać zamontowany automatyczny regulator.
- ▶ Do zasilania należy używać oddzielnego uziemionego gniazdka, które jest łatwo dostępne podczas czyszczenia. Urządzenie musi być uziemione.
- ▶ **Dotyczy tylko Wielkiej Brytanii:** Kabel zasilający urządzenie jest wyposażony we wtyczkę z 3 bolcami (z uziemieniem), która pasuje do standardowego gniazda z 3 przewodami (z uziemieniem).

Nigdy nie odcinaj ani nie demontuj trzeciego bolca (uziemiaenia). Po zainstalowaniu urządzenia wtyczka powinna być dostępna.

- ▶ Nie używaj adapterów wtyczek i przedłużaczy.
- ▶ Upewnij się, że kabel zasilający nie jest przytrzaśnięty przez zamrażarkę. Nie stawaj na przewodzie zasilającym.
- ▶ Uważaj, aby nie uszkodzić obwodu chłodniczego.



OSTRZEŻENIE!

Codzienne użytkowanie

- ▶ Urządzenie może być obsługiwane przez dzieci powyżej 8 roku życia i przez osoby o ograniczonych możliwościach fizycznych, sensorycznych lub umysłowych lub osoby nieposiadające doświadczenia ani wiedzy pod warunkiem, że są one pod odpowiednim nadzorem lub zostały poinstruowane, jak bezpiecznie obsługiwać urządzenie i rozumieją związane z nim zagrożenia.
- ▶ Trzymaj z dala od urządzenia dzieci poniżej 3 roku życia, chyba że są pod stałym nadzorem.
- ▶ Dzieci nie powinny bawić się urządzeniem.
- ▶ Jeśli czynnik chłodniczy lub inny łatwopalny gaz wycieka w pobliżu urządzenia, zamknij zawór wyciekającego gazu, otwórz drzwi oraz okna i nie odłączaj kabla zasilającego zamrażarki lub innego urządzenia.
- ▶ Zwróć uwagę, czy urządzenie jest ustawione do pracy w określonym zakresie temperatur pomiędzy 10 a 43°C. Urządzenie może nie pracować prawidłowo, jeśli pozostanie na dłuższy czas w temperaturze powyżej lub poniżej podanego zakresu.
- ▶ Na zamrażarce nie należy umieszczać niestabilnych przedmiotów (ciężkich przedmiotów, pojemników wypełnionych wodą), aby uniknąć obrażeń ciała spowodowanych upadkiem lub porażeniem prądem elektrycznym w wyniku kontaktu z wodą.
- ▶ Otwieraj i zamykaj drzwi tylko za pomocą klamek. Szczelina między drzwiami a obudową jest bardzo wąska. Nie trzymaj rąk w tych obszarach, aby uniknąć przycięcia palców. Otwieraj i zamykaj drzwi zamrażarki tylko wtedy, gdy nie ma dzieci stojących w obrębie ruchu drzwi.
- ▶ Nie przechowuj ani nie używaj materiałów łatwopalnych, wybuchowych lub żrących w urządzeniu lub w jego sąsiedztwie.
- ▶ Nie należy przechowywać w urządzeniu leków, bakterii lub substancji chemicznych. To urządzenie jest urządzeniem gospodarstwa domowego. Nie zaleca się przechowywania materiałów, które wymagają ściśle określonej temperatury.

- ▶ W trybie chłodzenia bez komory 4-gwiazdkowej: to urządzenie chłodnicze nie nadaje się do zamrażania artykułów spożywczych; w trybie zamrażania z komorą 4-gwiazdkową: to urządzenie do zamrażania nie nadaje się do chłodzenia artykułów spożywczych.
- ▶ Nigdy nie przechowuj płynów w butelkach lub puszkach (oprócz alkoholi wysokoprocentowych), zwłaszcza napojów gazowanych w zamrażarce, ponieważ mogą one pęknąć podczas zamrażania.
- ▶ Sprawdź stan żywności, jeśli w zamrażarce miało miejsce zwiększenie temperatury.
- ▶ Nie ustawiaj niepotrzebnie niskiej temperatury w komorze zamrażarki. Uwaga: Butelki mogą wybuchnąć.



OSTRZEŻENIE!

Codzienne użytkowanie

- ▶ Nie dotykaj zamrożonych towarów mokrymi rękami (załóż rękawiczki). Szczególnie nie należy jeść lizaków lodowych bezpośrednio po wyjęciu z komory zamrażarki. Istnieje ryzyko przymarznięcia naskórka lub powstania pęcherzy. PIERWSZA pomoc: Natychmiast polać miejsce przymarznięcia bieżącą zimną wodą. Nie odrywaj!
- ▶ Nie dotykaj wewnętrznej powierzchni zamrażarki podczas pracy, zwłaszcza mokrymi rękami. Ręce mogą przymarznąć do powierzchni.
- ▶ Odłącz urządzenie w przypadku przerwy w zasilaniu lub przed czyszczeniem. Odczekaj co najmniej 5 minut przed ponownym uruchomieniem urządzenia, ponieważ częste uruchamianie może uszkodzić sprężarkę.
- ▶ Nie używaj urządzeń elektrycznych wewnątrz komór do przechowywania żywności, chyba że są to urządzenia typu zalecanego przez producenta.
- ▶ Jeśli lampy oświetleniowe są uszkodzone, muszą zostać wymienione przez producenta lub przez wykwalifikowaną osobę w wyznaczonym serwisie.



Konserwacja/czyszczenie

- ▶ Upewnij się, że dzieci są nadzorowane podczas czyszczenia i konserwacji urządzenia.
- ▶ Przed przystąpieniem do rutynowej konserwacji należy odłączyć urządzenie od zasilania elektrycznego. Odczekaj co najmniej 5 minut przed ponownym uruchomieniem urządzenia, ponieważ częste uruchamianie może uszkodzić sprężarkę.
- ▶ Podczas odłączania urządzenia trzymaj za wtyczkę, a nie za przewód.

- ▶ Nie zeszkrobuj szronu i lodu ostrymi przedmiotami. Nie używaj rozpylaczy, grzejników elektrycznych, takich jak suszarka do włosów, myjek parowych lub innych źródeł ciepła, aby uniknąć uszkodzenia plastikowych części.
- ▶ Nie używaj urządzeń mechanicznych ani innych środków do przyspieszania procesu rozmrażania, chyba że są one zalecane przez producenta.
- ▶ Nie używaj aerozolu ani nie przepłukuj urządzenia podczas czyszczenia.
- ▶ Nie używaj wody lub pary do czyszczenia urządzenia.
- ▶ Jeśli kabel zasilający ulegnie uszkodzeniu, dla bezpieczeństwa należy zlecić jego wymianę producentowi, autoryzowanemu serwisowi lub osobom o podobnych kwalifikacjach.
- ▶ Nie należy próbować samodzielnie naprawiać, demontować ani modyfikować urządzenia. W przypadku konieczności naprawy prosimy o kontakt z naszym działem obsługi klienta.

Informacje dotyczące czynnika chłodniczego



OSTRZEŻENIE!

Urządzenie zawiera łatwopalny czynnik chłodniczy IZOBUTAN (R600a). Upewnij się, że układ chłodniczy nie został uszkodzony podczas transportu lub instalacji. Wyciek czynnika może spowodować uszkodzenie wzroku lub zapalenie. Jeśli wystąpiło uszkodzenie, trzymaj urządzenie z dala od otwartych źródeł ognia, dokładnie przewietrz pomieszczenie, nie podłączaj ani nie odłączaj kabli zasilających tego lub innego urządzenia. Poinformuj obsługę klienta.

W przypadku kontaktu czynnika chłodniczego z oczami natychmiast przepłucz je pod bieżącą wodą i natychmiast skontaktuj się z okulistą.



OSTRZEŻENIE!

- ▶ Należy uważać, aby nie spowodować pożaru przez zapalenie materiałów łatwopalnych.
- ▶ **OSTRZEŻENIE:** Podczas ustawiania urządzenia należy się upewnić, że kabel zasilający nie został przygnieciony ani uszkodzony.
- ▶ **OSTRZEŻENIE:** Za urządzeniem nie powinny się znajdować większe ilości listew zasilających ani przenośnych zasilaczy.
- ▶ Nie przechowuj w urządzeniu substancji wybuchowych takich jak aerozole w puszcze z łatwopalnymi gazami nośnymi.
- ▶ Ponieważ w zamrażarce używane są łatwopalne czynniki chłodnicze, należy zachować ostrożność podczas instalacji, obsługi, serwisowania i recyklingu urządzenia.
- ▶ Skontaktuj się z serwisem w celu utylizacji urządzenia, ponieważ użyto w nim łatwopalnego gazu.

2.1 Użytkowanie zgodne z przeznaczeniem

- To urządzenie jest przeznaczone do użytku domowego i podobnych zastosowań, takich jak
- użytkowanie w pomieszczeniach kuchennych przeznaczonych dla personelu sklepów, w biurach i innych miejscach pracy;
 - użytkowanie w gospodarstwach rolnych i przez klientów hoteli, moteli oraz w innych środowiskach mieszkalnych;
 - użytkowanie w pensjonatach;
 - użytkowanie w środowisku cateringowym i przy innych zastosowaniach niehandlowych.

To urządzenie jest przeznaczone do zamrażania żywności. Zostało zaprojektowane wyłącznie do użytku w suchych pomieszczeniach mieszkalnych. Nie jest przeznaczone do użytku komercyjnego ani przemysłowego. Jeśli zajdzie taka potrzeba, to urządzenie może być wykorzystywane jako komora do przechowywania świeżej żywności.

Zmiany lub modyfikacje urządzenia są niedozwolone. Użycie niezgodne z przeznaczeniem może spowodować zagrożenie i utratę roszczeń gwarancyjnych.

2.2 Akcesoria

Sprawdź akcesoria i materiały zgodnie z tą listą:

2.2



Etykieta
wydajności
energetycznej



Karta
gwarancyjna



Szybki przewodnik
na temat łączności



Instrukcja
obsługi



Przedłużacz do drzwi



Górny lewy zawias do
zmiany kierunku drzwi

Ostona górnego
lewego zawiasu

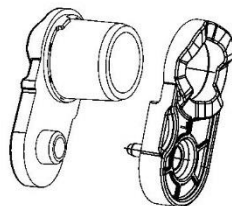

Ostony osi



Uwaga: Różnice

Z powodu zmian technicznych i różnych modeli, niektóre ilustracje w tej instrukcji mogą się różnić od Twojego modelu.

Schemat urządzenia (Rys. 3)

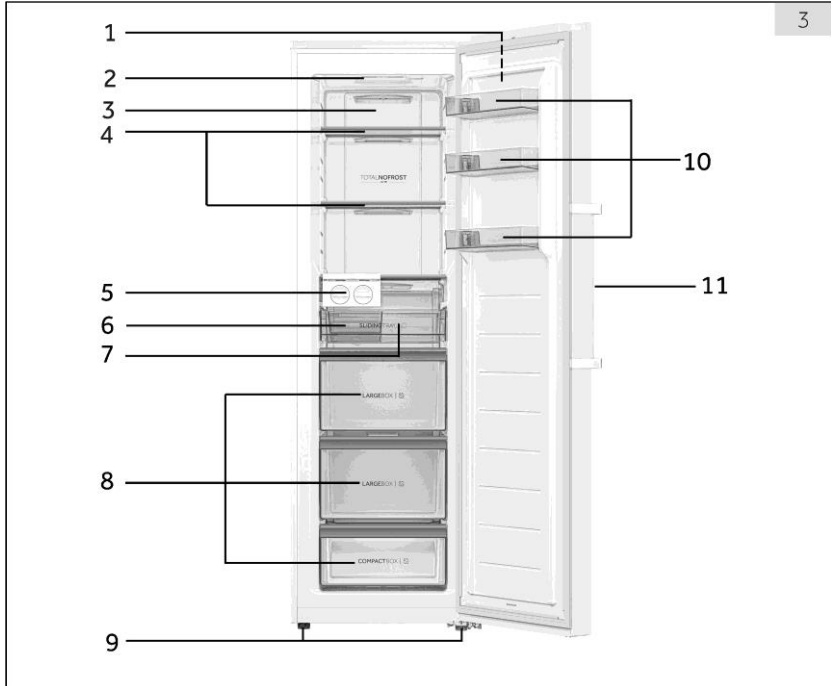

- | | |
|---------------------|--------------------------------|
| 1 Panel sterowania | 7 Taca przesuwna |
| 2 Oświetlenie LED | 8 Szuflady |
| 3 Kanał powietrzny | 9 Regulowane nóżki |
| 4 Szklane półki | 10 Wyjmowane półki na drzwiach |
| 5 Kostkarka do lodu | 11 Uchwyt |
| 6 Zbiornik na lód | |

Uwaga: Ten produkt zawiera źródło światła o klasie efektywności energetycznej <G>

Uwaga: Komponenty 5/6/7 dostępne dla H4F306/272/226*DH1.
H4F272/226*EH1 posiada cztery szuflady, bez elementów 5/6/7.
H4F226 bez komponentów 10

Panel sterowania (rys. 4)

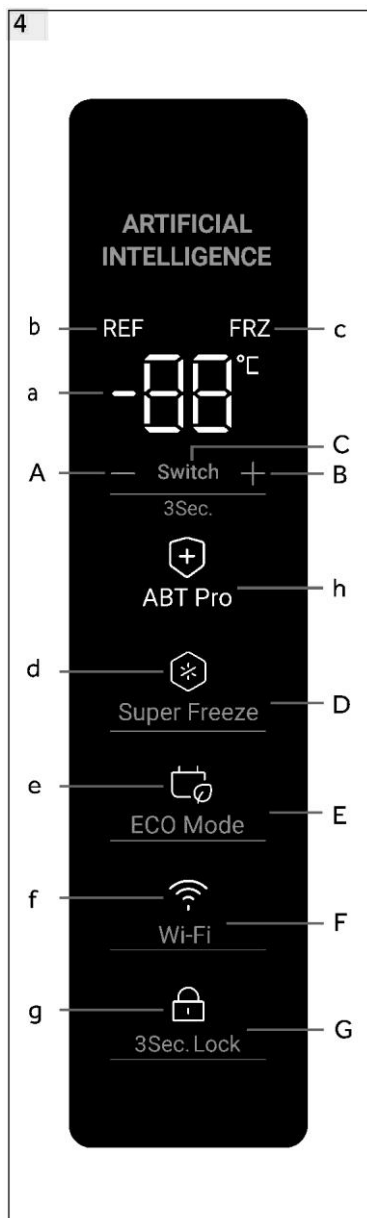

A - (obniżenie temperatury)

C Instaswitch

B + (zwiększenie temperatury)

D Tryb Super Freeze

E Tryb ECO

F Wi-Fi

G Blokada 3 sek.

5.1 Przed pierwszym użyciem

- ▶ Usuń wszelkie opakowania, trzymaj je w miejscu niedostępnym dla dzieci i zutylizuj w sposób przyjazny dla środowiska.
- ▶ Przed włożeniem żywności wyczyść wnętrze i obudowę urządzenia wodą z dodatkiem łagodnego detergentu.
- ▶ Po wypoziomowaniu i wyczyszczeniu urządzenia odczekaj co najmniej 6 godzin przed podłączeniem go do zasilania. Patrz rozdział INSTALACJA.
- ▶ Przed włożeniem żywności należy wstępnie schładzać komory przez 2 godziny przy wysokich ustawieniach. W tym celu należy ustawić temperaturę na niższą niż -20°C .

5.2 Włączanie/wyłączanie urządzenia

Urządzenie zacznie pracę jak tylko zostanie podłączone do źródła energii.

- ▶ Temperatura zamrażarki jest automatycznie ustawiana na -18°C . Jest to zalecane ustawienie i idealna temperatura dla mrozonek. W razie potrzeby można ręcznie zmienić ustawioną temperaturę. Zob. rozdział REGULACJA TEMPERATURY.

Zaczną kolejno migać wskaźniki (a-g). Jeśli drzwi są zamknięte, wyświetlacz gaśnie po 30 sekundach. Blokada panelu może być aktywna.



Uwaga: Ustawienia wstępne

- ▶ Urządzenie jest ustawione na zalecaną temperaturę -18°C . W normalnych warunkach otoczenia nie trzeba ustawiać temperatury.
- ▶ Gdy urządzenie zostanie włączone po uprzednim odłączeniu od głównego źródła zasilania, osiągnięcie prawidłowej temperatury może potrwać nawet do 12 godzin.

Przed wyłączeniem należy opróżnić urządzenie. Aby wyłączyć urządzenie, wyciągnij przewód zasilający z gniazdka.

5.3 Tryb gotowości wyświetlacza

Po zamknięciu drzwi wyświetlacz gaśnie automatycznie po upływie 30 sekund bez działania. Wyświetlacz blokuje się automatycznie. Zapala się automatycznie po dotknięciu dowolnego przycisku lub otwarciu drzwi.

5.4 Blokowanie i odblokowywanie wyświetlacza

Automatyczne blokowanie

Wyświetlacz jest automatycznie blokowany po upływie około 30 sekund bez żadnego działania.

Ręczne blokowanie

Gdy wyświetlacz jest odblokowany, naciśnij „Blokada 3 sek.” (G) i przytrzymaj przez 3 sekundy. Po sygnale dźwiękowym świeci się wskaźnik „Blokada 3 sek.” (g) i wyświetlacz jest zablokowany. Gdy wyświetlacz jest zablokowany, naciśnij „Blokada 3 sek.” (G) i przytrzymaj przez 3 sekundy. Po sygnale dźwiękowym wskaźnik „Blokada 3 sek.” (g) wyłącza się i wyświetlacz jest odblokowany.



Uwaga: Blokada wyświetlacza

Gdy wyświetlacz jest zablokowany, takie funkcje jak ustawianie temperatury lub Super Freeze są wyłączone. Po próbie wykonania powyższej operacji wskaźnik Blokada 3 sek. zamiga 3 razy, aby przypomnieć, że wyświetlacz jest zablokowany.

5.5 Przełącznik trybu zamrażania/chłodzenia

Gdy wyświetlacz jest odblokowany, naciśnięcie przycisku „Switch” (C) na 3 sekundy spowoduje przełączanie zamrażarki pomiędzy trybami zamrażania i chłodzenia. W trybie zamrażania domyślnie ustawiona jest temperatura -18°C , wskaźnik „REF” (b) jest wyłączony, a wskaźnik „FRZ” (c) jest włączony. W trybie chłodzenia domyślnie ustawiona jest temperatura 4°C , wskaźnik „REF” (b) jest włączony, a wskaźnik „FRZ” (c) jest wyłączony. Istnieje duża różnica temperatur pomiędzy trybami zamrażania i chłodzenia w zależności od sposobu przechowywania żywności. Przed dokonaniem jakiegokolwiek zmiany trybu należy się upewnić, czy żywność została wymieniona w zamrażarce, aby nie uległa uszkodzeniu w wyniku zmiany trybu.

5.6 Ustawianie temperatury

Zakres trybu zamrażania: -16°C ~ -24°C ;

Zakres trybu chłodzenia: 2°C ~ 8°C ;

Gdy wyświetlacz jest odblokowany, a zamrażarka nie znajduje się w trybie Super Freeze lub ECO, poprzez dotknięcie „-” (A) i „+” (B) można ustawić inną temperaturę. Wskaźnik (a) miga i rozlega się sygnał dźwiękowy. Po 5 sekundach od zaprzestania dotykania wskaźnik (a) przestanie migać i ponownie wyświetli temperaturę przed regulacją. Po osiągnięciu efektu chłodzenia wyświetlana jest ustawiona temperatura.

5.7 Tryb Super Freeze (D)

Tryb Super Freeze jest optymalny do zachowania wartości odżywczych żywności i pozwala w krótszym czasie ją zamrozić. Przed włożeniem dużej ilości żywności do zamrażarki należy włączyć funkcję Super Freeze, aby uzyskać niższą temperaturę i zapewnić lepszy wynik zamrażania.

Gdy wyświetlacz jest odblokowany, a zamrażarka znajduje się w trybie zamrażania, dotknięcie trybu „Super Freeze” (D) powoduje podświetlenie wskaźnika „Super Freeze” (d) i rozpoczęcie działania zamrażarki w trybie Super Freeze. Aby dezaktywować tryb ręcznie, powtórz powyższe kroki. Wskaźnik „Super Freeze” (d) lekko przygaśnie. Jeśli tryb nie zostanie wyłączony ręcznie, zostanie automatycznie wyłączony po 50 godzinach. Jeżeli chcesz jednorazowo zamrozić dużą ilość żywności, zaleca się włączenie tej funkcji na 24 godziny przed włożeniem produktów spożywczych do zamrażarki. Funkcja wyłączy się automatycznie po 50 godzinach, jeśli nie zostanie wcześniej wyłączona ręcznie. Po włączeniu tej funkcji wzrasta zużycie energii.



Uwaga: Super Freeze

- ▶ Jeśli przed przejściem do zamrażania ustawiona jest temperatura ≥ -18 , zamrażanie zakończy się i nastąpi powrót do ustawienia -18 ;
Po przejściu na ustawienie przed zamrożeniem < -18 zamrażanie zakończy się i nastąpi powrót do pierwotnego ustawienia
- ▶ W trybie Super Freeze nie można regulować temperatury. Jeśli to zrobisz, wskaźnik Super Freeze będzie przez chwilę migać, przypominając, że zamrażarka znajduje się w trybie Super Freeze.
- ▶ Tylko w trybie zamrażania można ustawić tryb Super Freeze. W trybie chłodzenia wskaźnik Super Freeze jest wyłączony i nie można ustawić trybu Super Freeze.

5.8 Tryb ECO (E)

W trybie ECO oszczędza się energię. Temperatura zostanie automatycznie ustawiona na -16°C w trybie zamrażania lub 8°C w trybie chłodzenia.

Gdy wyświetlacz jest odblokowany, dotknięcie wskaźnika „Tryb ECO” (E) powoduje zaświecenie się wskaźnika „Tryb ECO” (e) i działanie zamrażarki w trybie ECO. Aby ręcznie dezaktywować tryb ECO, powtórz powyższe kroki. Wskaźnik „Tryb ECO” (e) lekko przygaśnie.

Rys. 5

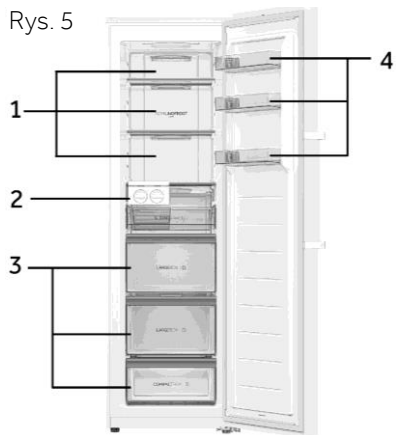

Różne rodzaje żywności powinny być umieszczane w różnych miejscach w zależności od ich właściwości (rys. 5).

- 1 Żywność marynowana, konserwy, owoce, warzywa, sałatki itp.
- 2 Elementy kostkarki do lodu.
- 3 Produkty mięsne, przekąski itp.
- 4 Jajka, konserwy, przyprawy, napoje i artykuły butelkowane itp.

W trybie chłodzenia bez komory 4-gwiazdkowej: to urządzenie chłodnicze nie nadaje się do zamrażania artykułów spożywczych; w trybie zamrażania z komorą 4-gwiazdkową to urządzenie do zamrażania nie nadaje się do chłodzenia artykułów spożywczych.

Żywność może być przechowywana w zamrażarce w temperaturze wynoszącej co najmniej -18°C przez okres od 2 do 12 miesięcy, w zależności od jej właściwości (np. mięso: 3-12 miesięcy, warzywa: 6-12 miesięcy).

Aby uniknąć upływu terminu przydatności do spożycia, należy podać na opakowaniu datę zamrożenia, czas przechowywania i nazwę produktu, zgodnie z okresami przechowywania różnych produktów spożywczych.

5.9 ABT Pro (tylko dla H4F306WDH1)

Zamrażarka jest wyposażona w moduł antybakteryjny, który po włączeniu zasilania działa autonomicznie, dzięki czemu użytkownicy nie muszą go obsługiwać. Wskaźnik (h) zaświeci się, wskazując, że moduł działa.

5.10 Pamięć w przypadku awarii zasilania

Ta zamrażarka posiada funkcję zapisu ustawień przy wyłączeniu, dzięki czemu ustawienia są zapisywane przed wyłączeniem. Po ponownym włączeniu zasilania zamrażarka powróci do ustawień sprzed wyłączenia i będzie nadal działać. Blokada wyświetlacza nie jest zapamiętywana. Po ponownym włączeniu wyświetlacz zostaje odblokowany.

5.11 Alarm otwarcia drzwi

Gdy zamrażarka jest otwarta dłużej niż 1 minutę, włącza się sygnał alarmowy. Jeśli drzwi pozostaną otwarte, sygnał dźwiękowy będzie się włączać co 30 sekund. Alarm wyłączy się do czasu zamknięcia drzwi lub po 7 minutach od otwarcia drzwi. Dźwięk alarmu ucichnie, a kontrolka zamrażarki zgaśnie.

5.12 Alarm wysokiej temperatury

Zamrażarka jest wyposażona w alarm wysokiej temperatury. W trybie zamrażania, jeśli na wskaźniku (a) miga „HH” i słychać dźwięk alarmu, dotknij dowolnego przycisku, aby wyłączyć dźwięk alarmu. To oznacza, że temperatura w zamrażarce jest za wysoka. Sprawdź, czy drzwi zamrażarki są szczelnie zamknięte lub czy do zamrażarki włożono dużą ilość ciepłej żywności. Po pewnym czasie „HH” zniknie. Jeżeli nie, a sygnał alarmu powróci, skontaktuj się z serwisem posprzedażowym.

5.13 Wskaźnik błędu

Ta zamrażarka jest wyposażona we wskaźnik błędu. W przypadku wystąpienia błędu na wyświetlaczu pojawią się migające kody, które je wskazują. W tej sytuacji zamrażarka może nadal mrozić, ale użytkownik powinien jak najszybciej skontaktować się z serwisem posprzedażowym w celu zapewnienia optymalnej kontroli nad zamrażarką.

5.14 Wi-Fi

Po podłączeniu chłodziarki do sieci Wi-Fi można ją sterować zdalnie za pomocą aplikacji mobilnej. (Szczegółowe informacje na temat metod konfiguracji można znaleźć na stronie konfiguracji)

6 - Wskazówki dotyczące oszczędzania energii



Wskazówki dotyczące oszczędzania energii

- ▶ Upewnij się, że urządzenie jest właściwie wentylowane (patrz MONTAŻ).
- ▶ Nie należy instalować urządzenia w bezpośrednim świetle słonecznym lub w pobliżu źródeł ciepła (np. pieców, grzejników).
- ▶ Unikaj niepotrzebnie niskiej temperatury w urządzeniu. Zużycie energii zwiększa się wraz z ustawieniem niższej temperatury w urządzeniu.
- ▶ Przed włożeniem ciepłej żywności do urządzenia należy poczekać, aż ostygnie.
- ▶ Otwieraj drzwi możliwie rzadko i na krótko.
- ▶ Upewnij się, że drzwi zawsze zamykają się prawidłowo i nie ma na to wpływu ułożenie żywności. Utrzymuj uszczelki drzwi w czystości.
- ▶ Rozmrażaj zamrożoną żywność w lodówce.
- ▶ Regularnie czyść tył urządzenia. Kurz zwiększa zużycie energii.
- ▶ Najbardziej energooszczędna konfiguracja wymaga, aby szuflada, pojemnik na żywność i półki były umieszczone w urządzeniu jak w stanie fabrycznym, a żywność nie blokowała wylotu powietrza z kanału.

7 - Wyposażenie

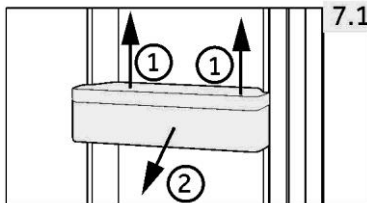

7.1 7.1 Wyjmowane półki na drzwiach

Półki na drzwiach można zdemontować do czyszczenia: Połóż dłonie po obu stronach półki, podnieś ją do góry (1) i wyciągnij (2) (rys. 7.1).

W celu ponownego zamontowania półek powyższe czynności wykonuje się w odwrotnej kolejności.

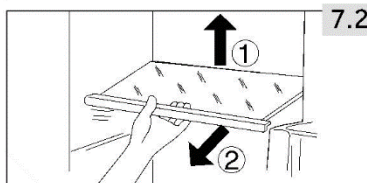

7.2 7.2 Szklane półki

1. Aby wyjąć półkę, należy najpierw podnieść jej tylną krawędź (1) i wyciągnąć ją (2) (rys. 7.2).
2. Aby ponownie zamontować półkę, należy nałożyć ją na uchwyty po obu stronach i wsunąć maksymalnie do tyłu, aż tylna część półki znajdzie się w szczelinach po bokach.

**OSTRZEŻENIE!**

Przed czyszczeniem odłącz urządzenie od zasilania sieciowego.

8.1 Informacje ogólne

Urządzenie należy czyścić, gdy przechowywana jest w nim niewielka ilość żywności lub jest puste.

**OSTRZEŻENIE!**

- ▶ Nie czyść urządzenia za pomocą twardych szczotek, szczotek drucianych, detergentów w proszku, benzyny, octanu amylu, acetonu i podobnych roztworów organicznych, kwasu lub roztworów alkalicznych. Do czyszczenia należy używać specjalnego detergentu do zamrażarek, aby uniknąć uszkodzenia.
- ▶ Nie używaj aerozolu ani nie przepłukuj urządzenia podczas czyszczenia.
- ▶ Nie zeszkrobuj szronu i lodu ostrymi przedmiotami.
- ▶ Nie używaj rozpylaczy, grzejników elektrycznych, takich jak suszarka do włosów, myjek parowych lub innych źródeł ciepła, aby uniknąć uszkodzenia plastikowych części.
- ▶ Nie myj zimnych szklanych półek gorącą wodą. Nagła zmiana temperatury może spowodować pęknięcie szkła.
- ▶ Nie dotykaj wnętrza komory, zwłaszcza mokrymi rękami, ponieważ mogą one przymarznąć do jej powierzchni.
- ▶ W przypadku zwiększenia temperatury sprawdź stan zamrożonych produktów.
- ▶ Nie należy próbować samodzielnie naprawiać urządzenia. W przypadku konieczności naprawy prosimy o kontakt z naszym działem obsługi klienta.

- ▶ Uszczelka drzwi powinna być zawsze utrzymywana w czystości.
- ▶ Czyść wnętrze i obudowę urządzenia miękką ściereczką lub gąbką zanurzoną w ciepłej wodzie z neutralnym detergentem (rys. 8.1).
- ▶ Splucz i wysusz miękką ściereczką.
- ▶ Nie należy myć żadnych części urządzenia w zmywarce do naczyń.
- ▶ Akcesoria myj wyłącznie ciepłą wodą z dodatkiem łagodnego neutralnego detergentu.

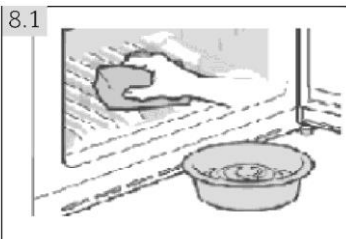

Instrukcja obsługi zawiera instrukcje dotyczące użytkowania i obsługi wielu modeli. Zapoznaj się z instrukcją obsługi zakupionych modeli.

Etapy czyszczenia szuflady

1. Zdejmij przednią pokrywę szuflady:

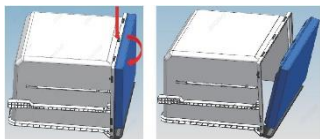

2. Czyszczenie korpusu szuflady:

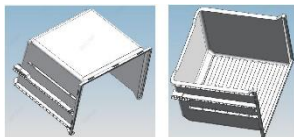

3. Czyszczenie pokrywy szuflady:



4. Montaż po czyszczeniu:

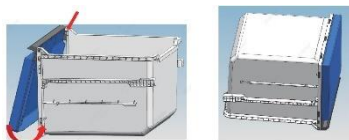

Czyszczenie kostkarki do lodu

1. Wyjmij kostkarkę do lodu i szklaną półkę

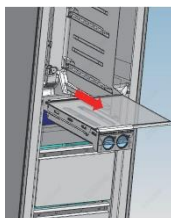

2. Wyjmij kostkarkę do lodu z półki, kierując ją w lewo i w prawo

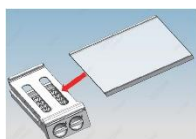

3. Wyciągnij pojemnik na lód z ramki:

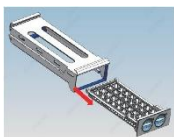

4. Czyszczenie pojemnika na lód:

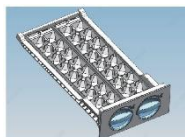

5. Montaż po czyszczeniu:

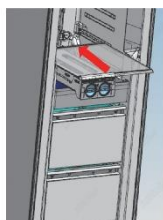
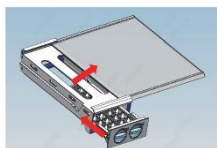

Czyszczenie uszczelki drzwi

1. Zdejmij listwę uszczelniającą drzwi



2. Czyszczenie uszczelki drzwi

3. Montaż po czyszczeniu



8.2 Przerwa w użytkowaniu urządzenia

Jeśli urządzenie nie jest używane przez dłuższy czas:

- ▶ Wyjmij żywność.
- ▶ Odłącz przewód zasilający.
- ▶ Wyczyść urządzenie jak opisano powyżej.
- ▶ Zostaw drzwi i szuflady zamrażarki otwarte, aby zapobiec powstawaniu nieprzyjemnych zapachów wewnątrz urządzenia.

Zdejmij drzwi urządzenia (otwórz je i przytrzymaj przed wykręceniem śrub), aby zapobiec wejściu dzieci do urządzenia i zablokowaniu się w nim.



Uwaga: Wyłącz

Aby zapewnić długą żywotność urządzenia, wyłączaj je, gdy jest to absolutnie konieczne.

8.3 Przenoszenie urządzenia

1. Wyjmij wszystkie produkty spożywcze i odłącz urządzenie od zasilania.
2. Zabezpiecz taśmą klejącą półki i inne ruchome części w zamrażarce.
3. Zamknij drzwi i zabezpiecz je taśmą.
4. Nie przechylaj zamrażarki bardziej niż pod kątem 45°, aby uniknąć uszkodzenia układu chłodniczego.
5. Owiń nóżki zamrażarki, aby uniknąć zarysowania podłogi. Nigdy nie przesuwaj zamrażarki na siłę.



OSTRZEŻENIE!

- ▶ Nie podnoś urządzenia za klamki.
- ▶ Nigdy nie należy ustawiać urządzenia poziomo na ziemi.

Wiele problemów można rozwiązać samodzielnie, bez specjalistycznej wiedzy. W przypadku problemów prosimy sprawdzić wszystkie pokazane możliwości i postępować zgodnie z poniższymi instrukcjami przed skontaktowaniem się z obsługą posprzedażową. Zob. OBSŁUGA KLIENTA.



OSTRZEŻENIE!

- ▶ Przed przystąpieniem do konserwacji wyłącz urządzenie i wyjmij wtyczkę z gniazdka sieciowego.
- ▶ Urządzenie elektryczne powinno być serwisowane tylko przez wykwalifikowanych ekspertów, ponieważ niewłaściwe naprawy mogą spowodować znaczne szkody.
- ▶ Jeśli kabel zasilania jest uszkodzony, musi on zostać wymieniony przez producenta, serwisanta lub inną wykwalifikowaną osobę w celu uniknięcia niebezpieczeństwa.

Alarm dźwiękowy można wyłączyć, naciskając dowolny przycisk.

9.1 Usuwanie usterek

Problem	Możliwa przyczyna	Możliwe rozwiązanie
Sprężarka nie działa.	<ul style="list-style-type: none"> • Wtyczka sieciowa nie jest podłączona do gniazdka. 	<ul style="list-style-type: none"> • Podłącz wtyczkę sieciową.
Urządzenie działa często lub przez zbyt długi czas.	<ul style="list-style-type: none"> • Temperatura wewnątrz i na zewnątrz urządzenia jest za wysoka. • Urządzenie było odłączone od zasilania przez określony czas. • Drzwi urządzenia nie są szczelnie zamknięte. • Drzwi były za często otwierane lub pozostawały długo otwarte. • Ustawiona temperatura jest za niska. • Uszczelki drzwi są zabrudzone, zużyte, pęknięte lub niedopasowane. • Nie jest zapewniony wymagany przepływ powietrza. • Wnętrze jest pokryte lodem. 	<ul style="list-style-type: none"> • W tym przypadku to normalne, że urządzenie będzie pracować dłużej. • Całkowite schłodzenie urządzenia trwa zazwyczaj od 8 do 12 godzin. • Zamknij drzwi i upewnij się, że urządzenie znajduje się na płaskiej powierzchni, ani że jedzenie lub szuflady nie blokują drzwi. • Nie otwieraj drzwi zbyt często. • Ustaw wyższą temperaturę, aż do uzyskania zadowalającego zakresu. Stabilizowanie się temperatury trwa 24 godziny. • Wyczyść uszczelki drzwi lub wymień je z pomocą serwisu obsługi klienta. • Zapewnij odpowiednią wentylację. • Rozmroź urządzenie.
Urządzenie wydaje dziwne dźwięki.	<ul style="list-style-type: none"> • Urządzenie nie znajduje się na wypoziomowanym podłożu. • Urządzenie dotyka przedmiotu znajdującego się w pobliżu. • Urządzenie stoi na drewnianej podłodze lub w pobliżu drewnianych ścian. 	<ul style="list-style-type: none"> • Wypoziomuj urządzenie. • Usuń obiekty znajdujące się w pobliżu urządzenia. • Drewno potęguje dźwięk. Ustaw urządzenie w innym miejscu.

Problem	Możliwa przyczyna	Możliwe rozwiązanie
Urządzenie wydaje dźwięk klikania	<ul style="list-style-type: none"> To normalne. Jest to spowodowane włączeniem lub wyłączeniem agregatu chłodniczego. 	<ul style="list-style-type: none"> -
Słychać delikatny szum podobny do płynącej wody.	<ul style="list-style-type: none"> To normalne. 	<ul style="list-style-type: none"> -
Urządzenie wydaje dźwięk silnika	<ul style="list-style-type: none"> Agregat chłodniczy właśnie się włączył. To jest normalne 	<ul style="list-style-type: none"> -
Wewnątrz urządzenia nie jest wystarczająco zimno.	<ul style="list-style-type: none"> Ustawiona temperatura jest za wysoka. Przechowywane są zbyt ciepłe produkty. Włożono zbyt dużą ilość żywności. Żywność jest ułożona zbyt blisko siebie. Drzwi nie są szczelnie zamknięte. Drzwi były za często otwierane lub pozostawały długo otwarte. 	<ul style="list-style-type: none"> Ponownie ustaw temperaturę. Zawsze schładzaj żywność przed jej włożeniem do urządzenia. Zawsze przechowuj małe ilości żywności. Pozostaw przestrzeń między produktami spożywczymi, umożliwiając przepływ powietrza. Zamknij drzwi. Nie otwieraj drzwi zbyt często.
Wewnątrz urządzenia jest za zimno.	<ul style="list-style-type: none"> Temperatura jest za niska. Funkcja Fast-Freezing została włączona lub działała zbyt długo. 	<ul style="list-style-type: none"> Ponownie ustaw temperaturę. Wyłącz funkcję Fast-Freezing.
Na powierzchni urządzenia gromadzi się wilgoć.	<ul style="list-style-type: none"> Klimat jest zbyt ciepły i wilgotny. 	<ul style="list-style-type: none"> Jest to normalne zjawisko w wilgotnym klimacie i zmieni się, gdy wilgotność spadnie. Wytrzyj do sucha ściereczką.
Nadmierny lód i szron w komorze zamrażarki.	<ul style="list-style-type: none"> Artykuły spożywcze nie zostały odpowiednio zapakowane. Drzwi nie są szczelnie zamknięte. Drzwi były za często otwierane lub pozostawały długo otwarte. Uszczelki drzwi są zabrudzone, zużyte, pęknięte lub nieodpasowane. Coś wewnątrz uniemożliwia prawidłowe zamknięcie drzwi. 	<ul style="list-style-type: none"> Zawsze właściwie pakuj artykuły spożywcze. Zamknij drzwi. Nie otwieraj drzwi zbyt często. Wyczyść uszczelki drzwi lub wymień je z pomocą serwisu obsługi klienta. Ponownie umieść półki, półki na drzwi lub pojemniki wewnętrzne, aby umożliwić zamknięcie drzwi.
Układ chłodzenia nie działa.	<ul style="list-style-type: none"> Wtyczka sieciowa nie jest podłączona do gniazdka. Zasilanie nie jest w dobrym stanie. 	<ul style="list-style-type: none"> Podłącz wtyczkę sieciową. Sprawdź zasilanie elektryczne w pomieszczeniu. Skontaktuj się z lokalnym dostawcą energii elektrycznej!

Problem	Możliwa przyczyna	Możliwe rozwiązanie
Boki obudowy i listwa drzewiowa nagrzewają się.	<ul style="list-style-type: none"> To normalne. 	<ul style="list-style-type: none"> -
Słychać sygnał alarmowy.	<ul style="list-style-type: none"> Drzwi są otwarte Temperatura wewnątrz produktu jest zbyt wysoka 	<ul style="list-style-type: none"> Zamknij drzwi lub wycisz alarm ręcznie.
Drzwi ciężko się otwierają.	<ul style="list-style-type: none"> Po uruchomieniu urządzenie wytwarza wewnętrzną próżnię. 	<ul style="list-style-type: none"> Delikatnie odchyl uszczelkę drzwi, aby powietrze dostało się do urządzenia.
Nie można prawidłowo zamknąć drzwi. Zawsze jest luka.	<ul style="list-style-type: none"> Ze względu na niską temperaturę urządzenia, uszczelka drzwi może łatwo stwardnieć i się zdeformować. 	<ul style="list-style-type: none"> Użyj suszarki do włosów lub połóż gorący ręcznik na miejscu zdeformowanej uszczelki. Gdy uszczelka zmięknie, zamknij drzwiczki i mocno je dociśnij.

Minimalna gwarancja wynosi: 2 lata dla krajów UE, 3 lata dla Turcji, 1 rok dla Wielkiej Brytanii, 1 rok dla Rosji, 3 lata dla Szwecji, 2 lata dla Serbii, 5 lat dla Norwegii, 1 rok dla Maroka, 6 miesięcy dla Algierii, w Tunezji nie jest wymagana gwarancja prawna.

Termostaty, czujniki temperatury, płytki drukowane i źródła światła są dostępne przez co najmniej siedem lat od wprowadzenia na rynek ostatniego egzemplarza modelu.

Klamki, zawiasy drzwi, tace i kosze przez co najmniej siedem lat, a uszczelki drzwi przez co najmniej 10 lat od wprowadzenia na rynek ostatniego egzemplarza modelu.

9.2 Przerwa w zasilaniu

W przypadku przerwy w dostawie prądu żywność powinna zachować bezpieczną temperaturę przez około 18 godzin. Podczas dłuższej przerwy w dostawie prądu, zwłaszcza latem, należy stosować się do poniższych wskazówek:

- ▶ Unikaj częstego otwierania drzwi.
- ▶ Nie wkładaj do urządzenia dodatkowej żywności podczas przerwy w dostawie prądu.
- ▶ Jeśli przerwa w dostawie prądu została zgłoszona z wyprzedzeniem i trwa dłużej niż 15 godzin, należy przygotować trochę lodu i umieścić go w pojemniku w górnej części komory zamrażarki.
- ▶ Ponieważ temperatura w zamrażarce wzrośnie podczas przerwy w zasilaniu lub innej awarii, okres przechowywania żywności ulegnie skróceniu, a jej jakość może się pogorszyć. Każda żywność, która się rozmraża, powinna zostać spożyta lub ugotowana i ponownie zamrożona (w stosownych przypadkach) wkrótce po tym, aby zapobiec zagrożeniom dla zdrowia.



Uwaga: Funkcja pamięci podczas przerwy w zasilaniu

Po przywróceniu zasilania urządzenie kontynuuje ustawienia ustawione przed awarią zasilania.

10.1 Rozpakowanie



OSTRZEŻENIE!

- ▶ Urządzenie jest ciężkie. Prace powinny być wykonywane przez co najmniej dwie osoby.
- ▶ Wszystkie materiały opakowaniowe należy przechowywać poza zasięgiem dzieci i utylizować w sposób przyjazny dla środowiska.
- ▶ Wyjmij urządzenie z opakowania.
- ▶ Usuń całe opakowanie.

10.2 Warunki środowiskowe

Temperatura w pomieszczeniu powinna zawsze wynosić od 18°C do 43°C, ponieważ może wpływać na temperaturę wewnątrz urządzenia i zużycie energii. Nie ustawiaj urządzenia w pobliżu innych urządzeń bez izolacji emitujących ciepło (piekarniki, lodówki).

10.3 Wymagana przestrzeń

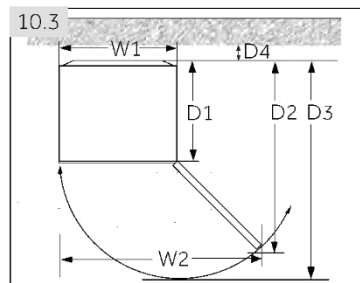

Wymagana przestrzeń pozwalająca na otwarcie drzwi (rys. 10.3):

Szerokość w mm		Głębokość w mm			Odległość od ściany w mm
W1	W2	D1	D2	D3	D4
595	930	600	1133	1217	100

To urządzenie nie jest przeznaczone do zabudowy.

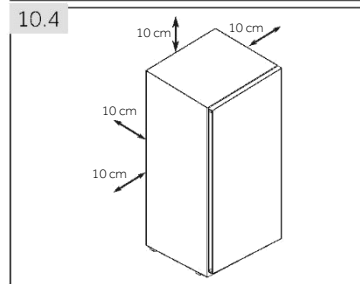

10.4 Przekrój wentylatora

Aby zapewnić wystarczającą wentylację urządzenia ze względów bezpieczeństwa, należy przestrzegać informacji o wymaganych przekrojach wentylacji (rys. 10.4).

10.5 Ustawianie urządzenia

Urządzenie powinno być umieszczone na płaskiej i stabilnej powierzchni. Jeśli urządzenie jest ustawione na cokole, należy użyć mocnych i ognioodpornych materiałów. Nigdy nie używaj piankowego materiału opakowaniowego jako cokołu.

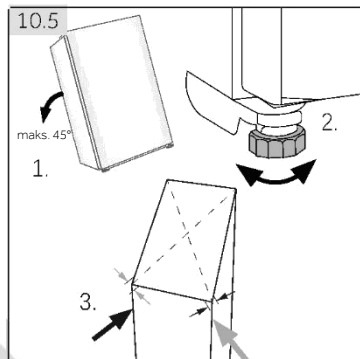

1. Przechyl urządzenie lekko do tyłu (rys. 10.5).
2. Ustaw nóżki na żądanym poziomie.
3. Stabilność można sprawdzić, popychając urządzenie naprzemiennie w linii przekątnych. Lekkie kołysanie powinno być takie same w obu kierunkach. W przeciwnym razie rama może się wykrzywić; w rezultacie może dojść do rozszczelnienia drzwi. Niewielki przechył do tyłu pomaga przy zamykaniu drzwi.

10.6 Używanie regulowanych nóżek

Jeśli zamrażarka jest niestabilna, można wyregulować nóżki: Obracaj regulowane nóżki zgodnie z kierunkiem strzałki (rys. 10.6), aby je podwyższyć lub obniżyć:

- ▶ Obracanie nóżek zgodnie z ruchem wskazówek zegara podnosi urządzenie.
- ▶ Obracanie nóżek w kierunku przeciwnym do ruchu wskazówek zegara powoduje obniżenie.

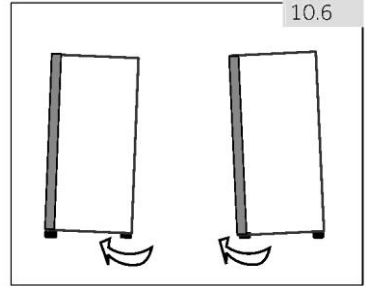

10.7 Czas oczekiwania

W zbiorniku sprężarki znajduje się olej bezobstugowy. Podczas transportu przechylonego urządzenia olej ten może przedostać się przez zamknięty układ rur. Przed podłączeniem urządzenia do zasilania trzeba odczekać 6 godzin (rys. 10.7), aby olej spłynął z powrotem do zbiornika.

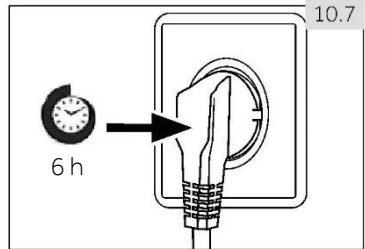

10.8 Podłączenie do prądu

Przed każdym podłączeniem sprawdź, czy:

- ▶ zasilacz, gniazdo i bezpieczniki odpowiadają parametrom podanym na tabliczce znamionowej.
- ▶ gniazdko jest uziemione i nie zastosowano rozgałęźnika lub przedłużacza.
- ▶ wtyczka i gniazdko są ściśle zgodne.

Podłącz wtyczkę do prawidłowo zainstalowanego gniazdka domowego.



OSTRZEŻENIE!

Aby uniknąć ryzyka, uszkodzony przewód zasilający musi być wymieniony przez serwis (zob. karta gwarancyjna).

10.9 Zmiana kierunku otwierania drzwi

Przed podłączeniem urządzenia do zasilania należy sprawdzić, czy nie trzeba zmienić kierunku otwierania drzwi z prawego (ustawienie przy odbiorze) na lewy, jeśli jest to konieczne ze względu na miejsce instalacji i użytkowania.



OSTRZEŻENIE!

- ▶ Urządzenie jest ciężkie. Potrzebne są dwie osoby do zmiany kierunku otwierania drzwi.
- ▶ Przed rozpoczęciem jakichkolwiek czynności należy najpierw odłączyć urządzenie od sieci.
- ▶ Nie przechylaj lodówki bardziej niż 45°, aby uniknąć uszkodzenia układu chłodniczego.

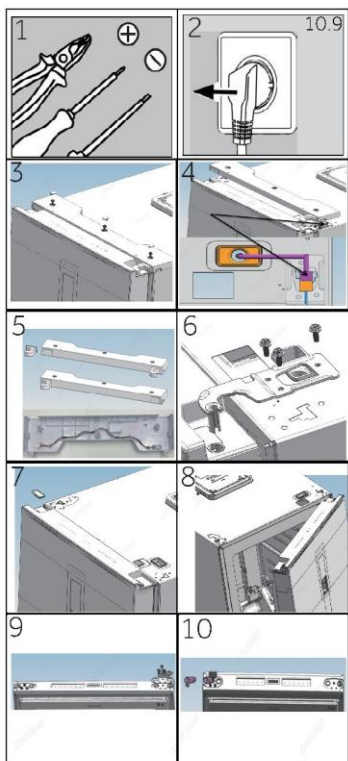

Etapy montażu (rys. 10.9):

1. Używaj odpowiednich narzędzi.
2. Odtłącz urządzenie od prądu.
3. Zdejmij zaślepkę otworu na śrubę, śruby i osłonę zawiasów.
4. Odtłącz kabel.
5. Wyjmij górną lewą osłonę zawiasu i przedłużacz drzwi z worka z akcesoriami, jak pokazano na rysunku. Załóż osłonę zawiasu i zainstaluj przedłużacz w otworze na okablowanie osłony zawiasu.
6. Wyjmij śruby i zawias.
7. Zdejmij osłonę drzwi. Zdejmij osłonę osi na drzwiach.
8. Otwórz i zdejmij drzwi.
9. Odwróć drzwi góra do dołu, odkręć 3 śruby na dole drzwi. Wyjmij 3 śruby, ogranicznik drzwi i tuleję wałka podnoszącego na dole drzwi
10. Wyjmij tuleję wału podnoszącego z worka z akcesoriami. Zamocuj ogranicznik podnoszenia, ogranicznik drzwi i 3 śruby po lewej stronie drzwi

- | | | |
|----|----|--|
| 11 | 12 | 11. Przechyl korpus urządzenia lekko do tyłu, odkręć 3 śruby, a następnie dolny zawias. |
| 13 | 14 | 12. Wyjmij tuleję wału podnoszącego z worka z akcesoriami. Wyjmij 2 śruby, zdejmij tuleję wału podnoszącego i wał podnoszący |
| 15 | 16 | 13. Zamontuj tuleję wału podnoszącego i wał podnoszący w lewym otworze i przykręć 2 śruby. (dodawanie oleju smarującego do wału) |
| 17 | 18 | 14. Zamocuj zawias do przeciwległej pozycji korpusu za pomocą 3 śrub. |
| 19 | 20 | 15. Po przeciwnej stronie drzwi wyciągnij kabel połączeniowy z lewej strony i przełóż go przez osłonę osi opisaną w kroku 5 i zamontuj osłonę osi. Zamontuj osłonę otworu po prawej stronie. |
| | | 16. Zamontuj drzwi. |
| | | 17. Zamocuj prawy górny zawias za pomocą 3 śrub. (Przed montażem dodaj olej smarowy do górnego zawiasu) |
| | | 18. Podłącz wiązkę przewodów zgodnie z rysunkiem |
| | | 19. Zamontuj zmontowaną osłonę zawiasów w kroku 5, przykręć trzy śruby i zaślepki otworów na śruby |
| | | 20. Gotowe. |

10.10 Przesunięcie kostkarki do lodu

(Można zmieniać pozycję kostkarki do lodu w zależności od sposobu jej użytkowania)

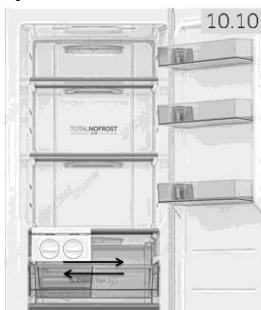

Aby zabezpieczyć kostkarkę przed uszkodzeniami w transporcie, jest ona montowana od strony zawiasów. Dzięki temu klienci mogą z niej korzystać według własnych potrzeb. Ustawienie mobilnej kostkarki (rys. 10.9):

Zaleca się umieszczenie kostkarki do lodu po bokach. Jeśli zostanie umieszczona w pozycji środkowej, może się zmniejszyć wydajność wytwarzania lodu

11.1 Karta produktu zgodnie z rozporządzeniem UE nr 2019/2016

Znak handlowy	Haier				
Identyfikator modelu	H4F 306*DH1	H4F 272*DH1	H4F 272*EH1	H4F 226*DH1	H4F 226*EH1
Kategoria modelu	Zamrażarka pionowa				
Klasa efektywności energetycznej	D	D	E	D	E
Roczne zużycie energii (kWh/rok) ¹⁾	204	197	247	184	230
Pojemność komory chłodzącej (l)	Nie dotyczy				
Pojemność zamrażarki (l)****	301	276		226	
Oznakowanie gwiazdkami	****				
Temperatura pozostałych komór >14°C	Nie dotyczy				
System bezszronowy	tak				
Czas przechowywania bez zasilania (h)	12	12	11	11	12
Wydajność zamrażania (kg / 24 h)	20	20	16	18	14
Klasa klimatyczna To urządzenie jest przeznaczone do użytkowania w temperaturze otoczenia od 10°C do 43°C	SN-T				
Poziom emitowanego hałasu (db (A) re 1pW)	37				
Typ konstrukcji	wolnostojąca				

¹⁾ na podstawie standardowych wyników testów dla okresu 24 godzin. Rzeczywiste zużycie energii zależy od sposobu użytkowania urządzenia i jego lokalizacji.

Odnośnie szczegółów specyfikacji, należy zapoznać się z tabliczką znamionową i etykietą energetyczną wewnątrz produktu.

To urządzenie jest przeznaczone do użytku w temperaturze otoczenia wskazanej poniżej:

SN	+ 10°C~+32°C
N	+ 16°C~+32°C
ST	+ 16°C~+38°C
T	+ 16°C~+43°C

11.2 Dodatkowe dane techniczne

Napięcie / Częstotliwość	220-240V ~/50Hz
Prąd znamionowy (A)H4F306/272/226*DH1	1,5
Prąd znamionowy (A)H4F272/226*EH1	0,8
Płyn chłodzący	R600a
Wymiary (wys./szer./gł. w cm) H4F306*DH1	190/59,5/69
Wymiary (wys./szer./gł. w cm) H4F272*(gł./wys.)H1	177,5/59,5/69
Wymiary (wys./szer./gł. w cm) H4F226*(gł./wys.)H1	153,5/59,5/69
Moc światła/napięcie światła	1,5 W / DC 12 V

11.3 Normy i dyrektywy



Produkt ten spełnia wymagania wszystkich obowiązujących dyrektyw UE z odpowiednimi normami zharmonizowanymi, które przewidują oznakowanie CE.

Polecamy nasz system Obsługi Klienta Haier i stosowanie oryginalnych części zamiennych. Jeśli masz problem z urządzeniem, najpierw sprawdź sekcję USUWANIE USTEREK.

Jeżeli nie możesz znaleźć rozwiązania, skontaktuj się

- ▶ kontakt z lokalnym sprzedawcą lub
- ▶ serwisem poprzez stronę internetową www.haier.com, na której można znaleźć numery telefonów i FAQ oraz aktywować roszczenia serwisowe.

Zanim skontaktujesz się z naszym działem obsługi, upewnij się, że masz następujące dane. Informacje można znaleźć na tabliczce znamionowej.

Model _____ Nr seryjny _____

Sprawdź także kartę gwarancyjną dostarczoną z produktem.

Dla ogólnych zapytań biznesowych znajdziesz poniżej nasze adresy w Europie:

Europejskie adresy Haier			
Kraj*	Adres pocztowy	Kraj*	Adres pocztowy
Włochy	Haier Europe Trading SRL Via De Cristoforis, 12 21100 Varese WŁOCHY	Francja	Haier France SAS 3-5 rue des Gravieres 92200 Neuilly sur Seine FRANCJA
Hiszpania Portugalia	Haier Iberia SL Pg. Garcia Faria, 49-51 08019 Barcelona HISZPANIA	Belgia FR Belgia NL Holandia Luksemburg	Haier Benelux SA Anderlecht Route de Lennik 451 BELGIA
Niemcy Austria	Haier Deutschland GmbH Hewlett-Packard-Str. 4 D-61352 Bad Homburg NIEMCY	Polska Czechy Węgry Grecja Rumunia Rosja	Haier Poland Sp. zo.o. Al. Jerozolimskie 181B 02-222 Warszawa POLSKA
Wielka Brytania	Haier Appliances UK Co.Ltd. One Crown Square Church Street East Woking, Surrey, GU21 6HR UK		

*Więcej informacji można znaleźć na stronie www.haier.com



Haier



Manual do Utilizador

Congelador Vertical

H4F306*DH1

H4F272*DH1

H4F272*EH1

H4F226*DH1

H4F226*EH1

*-Código de cores

PT

Haier

Obrigado por comprar um produto Haier.

Leia atentamente estas instruções antes de utilizar este aparelho. As instruções contêm informações importantes que irão ajudá-lo a obter o melhor proveito do aparelho e garantir a instalação, o uso e a manutenção seguros e adequados.

Mantenha este manual num local conveniente para que o possa sempre consultar para uma utilização segura e adequada do aparelho.

Se vender, oferecer ou deixar o aparelho para trás, caso mude de casa, certifique-se de que entrega também este manual para que o novo proprietário se possa familiarizar com o aparelho e os avisos de segurança.



Legenda

Informações gerais e dicas



Aviso - Informação importante de segurança



Informação ambiental



Eliminação

Ajude a proteger o ambiente e a saúde humana. Coloque a embalagem em recipientes adequados para reciclagem. Ajude a reciclar resíduos de aparelhos elétricos e eletrónicos. Não elimine os aparelhos identificados com este símbolo com o lixo doméstico. Entregue o produto na sua unidade de reciclagem local ou entre em contacto com seu gabinete municipal.



Aviso!

Risco de lesão de sufocação!

Os refrigerantes e os gases devem ser eliminados de forma profissional. Certifique-se de que os tubos do circuito refrigerante não estão danificados antes de serem devidamente eliminados. Desligue o aparelho da alimentação elétrica. Corte o cabo de alimentação de rede e elimine-o. Retire a porta, o fecho da porta e os vedantes, para evitar que crianças e animais de estimação se fechem dentro do aparelho.

1 - Segurança.....	4
2 - Utilização prevista	8
3 - Descrição do produto	9
4 - Painel de controlo.....	10
5 - Utilização.....	11
6 - Dicas de poupança de energia	14
7 - Equipamento	14
8 - Cuidados e limpeza	15
9 - Resolução de problemas.....	19
10 - Instalação	22
11 - Dados Técnicos	26
12 - Assistência ao Cliente	27

Antes de ligar o aparelho pela primeira vez, leia as seguintes dicas de segurança!:



AVISO!

Antes da primeira utilização

- ▶ Certifique-se de que não há danos provocados pelo transporte.
- ▶ Remova todas as embalagens e mantenha-as fora do alcance das crianças.
- ▶ Aguarde no mínimo seis horas antes de instalar o aparelho, de forma a garantir que o circuito refrigerante está com eficiência total.
- ▶ Manuseie o aparelho sempre com pelo menos duas pessoas porque é pesado.

Instalação

- ▶ O aparelho deve ser colocado num local bem ventilado. Certifique-se de que existe um espaço de, pelo menos, 10 cm por cima e ao redor do aparelho.
- ▶ Não cubra as aberturas de ventilação.
- ▶ Nunca coloque o aparelho numa área húmida ou num local onde possa ser salpicado com água. Limpe e seque as salpicos de água e manchas com um pano macio limpo.
- ▶ Não instale o aparelho sob luz solar direta ou na proximidade de fontes de calor (por exemplo, fogões, aquecedores).
- ▶ Instale e nivele o aparelho numa área adequada para o seu tamanho e utilização.
- ▶ Mantenha as aberturas de ventilação no aparelho ou na estrutura embutida livres de obstruções.
- ▶ Certifique-se de que as informações elétricas na placa de classificação correspondem à rede elétrica. Se não, entre em contato com um eletricitista.
- ▶ O aparelho é operado por uma fonte de alimentação de 220-240 VAC/50 Hz. Uma flutuação da tensão anormal pode fazer com que o aparelho não ligue ou danifique o controlo da temperatura ou o compressor, ou pode haver um ruído anormal durante o funcionamento. Nesse caso, deve ser montado um regulador automático.
- ▶ Use uma tomada de terra separada para a fonte de alimentação que seja fácil de aceder durante a limpeza. Este aparelho deve ser ligado à terra.
- ▶ **Apenas para o Reino Unido:** O cabo de alimentação do aparelho está equipado com uma ficha de 3 cabos (terra) que se encaixa numa tomada standard de 3 cabos (ligada à terra).
Nunca corte ou desmonte o terceiro pino (ligação à terra). Após a instalação do aparelho, a ficha deve estar acessível.

- ▶ Não use adaptadores de fichas múltiplas nem cabos de extensão.
- ▶ Certifique-se de que o cabo de alimentação não está preso pelo congelador. Não pise o cabo de alimentação.
- ▶ Não danifique o circuito refrigerante.

**AVISO!****Utilização diária**

- ▶ Este aparelho pode ser utilizado por crianças de idade igual ou superior a 8 anos e por pessoas com capacidades físicas, sensoriais ou mentais reduzidas ou falta de experiência e conhecimento, caso lhes tenha sido fornecida supervisão ou instruções relativas à utilização do aparelho de forma segura e desde que compreendam os perigos envolvidos.
- ▶ Mantenha as crianças com menos de 3 anos de idade afastadas do aparelho, a menos que estejam constantemente sob supervisão.
- ▶ As crianças não devem brincar com o aparelho.
- ▶ Se o gás refrigerante ou outro gás inflamável verter para a proximidade do aparelho, desligue a válvula do gás de fuga, abra as portas e janelas e não desligue uma ficha no cabo de alimentação do congelador ou de qualquer outro aparelho.
- ▶ Notar que o aparelho está definido para funcionar num intervalo de temperatura ambiente específico entre 10 °C e 43 °C. O aparelho não pode funcionar corretamente se for deixado por um longo período a uma temperatura acima ou abaixo do intervalo indicado.
- ▶ Não coloque artigos instáveis (objetos pesados, recipientes cheios de água) em cima do congelador, para evitar lesões pessoais causadas por queda ou choque elétrico causado pelo contacto com a água.
- ▶ Abra e feche as portas apenas pelas pegas. O espaço entre as portas e entre as portas e o armário é muito estreito. Não ponha as mãos nessas áreas para evitar entalar os dedos. Abra ou feche as portas do congelador apenas quando não houver crianças que se encontrem dentro do alcance do movimento das portas.
- ▶ Não guarde nem use materiais inflamáveis, explosivos ou corrosivos no aparelho ou nas proximidades.
- ▶ Não guarde medicamentos, bactérias ou agentes químicos no aparelho. Este aparelho é um eletrodoméstico. Não é recomendado armazenar materiais que necessitem de temperaturas rigorosas.
- ▶ No modo de refrigeração sem um compartimento de 4 estrelas: este aparelho de refrigeração não é adequado para congelar alimentos; no modo de congelação com um compartimento de 4 estrelas: este aparelho de congelação não é adequado para refrigerar alimentos.

- ▶ Nunca guarde líquidos em garrafas ou latas (exceto bebidas alcoólicas) especialmente bebidas gaseificadas no congelador, porque estas rebentam quando congeladas.
- ▶ Verifique o estado dos alimentos caso ocorra aquecimento no congelador.
- ▶ Não ajuste uma temperatura desnecessariamente baixa no congelador. Atenção: As garrafas podem rebentar.



Utilização diária

- ▶ Não toque em artigos congelados com as mãos húmidas (use luvas). Especialmente não coma gelados de gelo imediatamente depois de os retirar do congelador. Existe o risco de congelar ou de se formarem bolhas de queimadura por gelo. PRIMEIROS socorros: passar imediatamente por água fria corrente. Não puxe!
- ▶ Não toque na superfície interior do congelador durante o funcionamento, especialmente com as mãos molhadas. As suas mãos podem congelar na superfície.
- ▶ Desligue o aparelho em caso de interrupção da energia ou antes da limpeza. Deixe passar pelo menos 5 minutos antes de voltar a ligar o aparelho pois o arranque frequente pode danificar o compressor.
- ▶ Não utilize dispositivos elétricos no interior dos compartimentos para armazenamento de comida do aparelho, a não ser que sejam do tipo recomendado pelo fabricante.
- ▶ Se as lâmpadas de iluminação estiverem danificadas, devem ser substituídas pelo fabricante ou pela pessoa qualificada no fornecedor de manutenção especificado.



Manutenção/limpeza

- ▶ Certifique-se de que as crianças estão vigiadas caso estejam a realizar a limpeza e manutenção.
- ▶ Desligue o aparelho da alimentação elétrica antes de realizar qualquer manutenção de rotina. Deixe passar pelo menos 5 minutos antes de voltar a ligar o aparelho pois o arranque frequente pode danificar o compressor.
- ▶ Segure a ficha, não o cabo, ao desligar o aparelho.
- ▶ Não raspe o gelo com objetos afiados. Não use sprays, aquecedores elétricos, como secadores de cabelo, dispositivos de limpeza a vapor ou outras fontes de calor, de forma a evitar danos às peças plásticas.

- ▶ Não utilize dispositivos mecânicos ou outros meios para acelerar o processo de descongelação, que não os recomendados pelo fabricante.
- ▶ Não pulverize ou lave o aparelho durante a limpeza.
- ▶ Não use spray de água ou vapor para limpar o aparelho.
- ▶ Se o cabo de alimentação estiver danificado, tem de ser substituído pelo fabricante, pelo agente de serviço ou por pessoas igualmente qualificadas de forma a evitar o perigo.
- ▶ Não tente reparar, desmontar ou modificar o aparelho sozinho. Em caso de reparação, entre em contacto com a nossa assistência ao cliente.

Informações sobre gases refrigerantes



AVISO!

O aparelho contém o refrigerante inflamável ISOBUTANO (R600a). Certifique-se de que o circuito refrigerante não fica danificado durante o transporte ou instalação. A fuga de refrigerante pode causar lesões oculares ou inflamações. Se ocorrer um dano, mantenha afastadas fontes de chama aberta, ventile completamente a sala, não ligue ou desligue os cabos de alimentação do eletrodoméstico ou de qualquer outro aparelho. Informe a assistência ao cliente.

No caso de os olhos entrarem em contacto com o fluido refrigerante, lave-os imediatamente sob água corrente e contacte imediatamente um oftalmologista.



AVISO!

- ▶ Tenha cuidado para evitar provocar um incêndio incendiando material inflamável.
- ▶ AVISO: Ao posicionar o aparelho, certifique-se de que o cabo de alimentação não se encontra preso nem danificado.
- ▶ AVISO: Não coloque tomadas triplas múltiplas portáteis ou fontes de alimentação portáteis na parte traseira do aparelho.
- ▶ Não guarde substâncias explosivas como, por exemplo, latas de aerossóis, com um carburante inflamável, no interior deste aparelho.
- ▶ Uma vez que são utilizados refrigerantes inflamáveis no congelador, tenha cuidado na instalação, manuseamento, manutenção e reciclagem do aparelho.
- ▶ Entre em contato com o agente de serviço para eliminar o aparelho porque foi utilizado gás inflamável.

2.1 Utilização Prevista

Este aparelho destina-se a ser utilizado em meio doméstico e aplicações similares tais como

- áreas de cozinha em lojas, escritórios e outros ambientes de trabalho;
- quintas e por clientes em hotéis, motéis e outros ambientes de tipo residencial;
- ambientes de tipo alojamento e pequeno-almoço;
- aplicações de catering e idênticas não comerciais.

Este aparelho destina-se ao congelamento de alimentos. Foi concebido exclusivamente para utilização em edifícios domésticos secos. Não se destina a utilização comercial ou industrial. A pedido, este aparelho pode ser usado como compartimento para alimentos frescos.

Não são permitidas alterações ou modificações no aparelho. Uma utilização indevida pode causar riscos e perda de reivindicações de garantia.

2.2 Acessórios

Verifique os acessórios e a literatura de acordo com esta lista:

2.2



Etiqueta energética



Cartão de garantia



Guia Rápido de Conectividade



Manual do utilizador



Cabo de extensão da porta



Dobradiça esquerda superior para reversibilidade da porta

Tampa da dobradiça esquerda superior

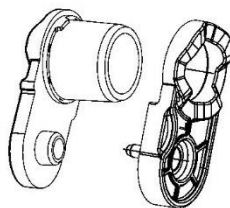

Tampas do eixo



Aviso: Diferenças

Devido a alterações técnicas e a modelos diferentes, algumas das ilustrações neste manual podem ser diferentes do seu modelo.

Imagem do aparelho (Fig. 3)

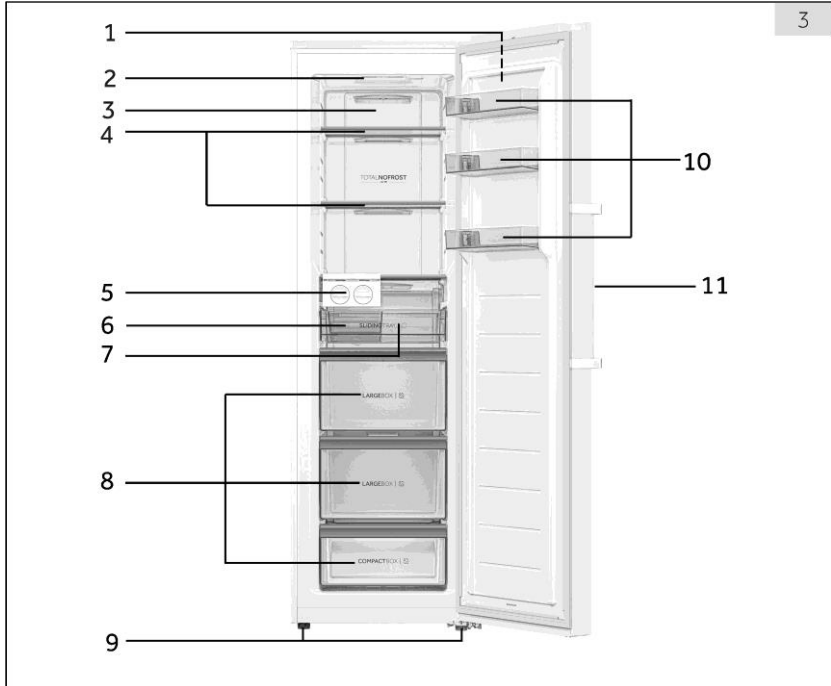

- | | | | |
|---|-----------------------------------|----|---------------------------------|
| 1 | Painel de controlo | 7 | Bandeja deslizante |
| 2 | Luz LED | 8 | Gavetas |
| 3 | Conduto de ar | 9 | Pés ajustáveis |
| 4 | Prateleiras de vidro | 10 | Prateleiras de portas amovíveis |
| 5 | Montagem da máquina de fazer gelo | 11 | Puxador da porta |
| 6 | Recetor de gelo | | |

Nota: Este produto contém uma fonte de luz de classe de eficiência energética <G>

Aviso: Componentes 5/6/7 disponíveis para H4F306/272/226*DH1.

H4F272/226*EH1 tem quatro gavetas, sem componentes 5/6/7.

H4F226 sem componentes 10

Painel de controlo (Fig. 4)

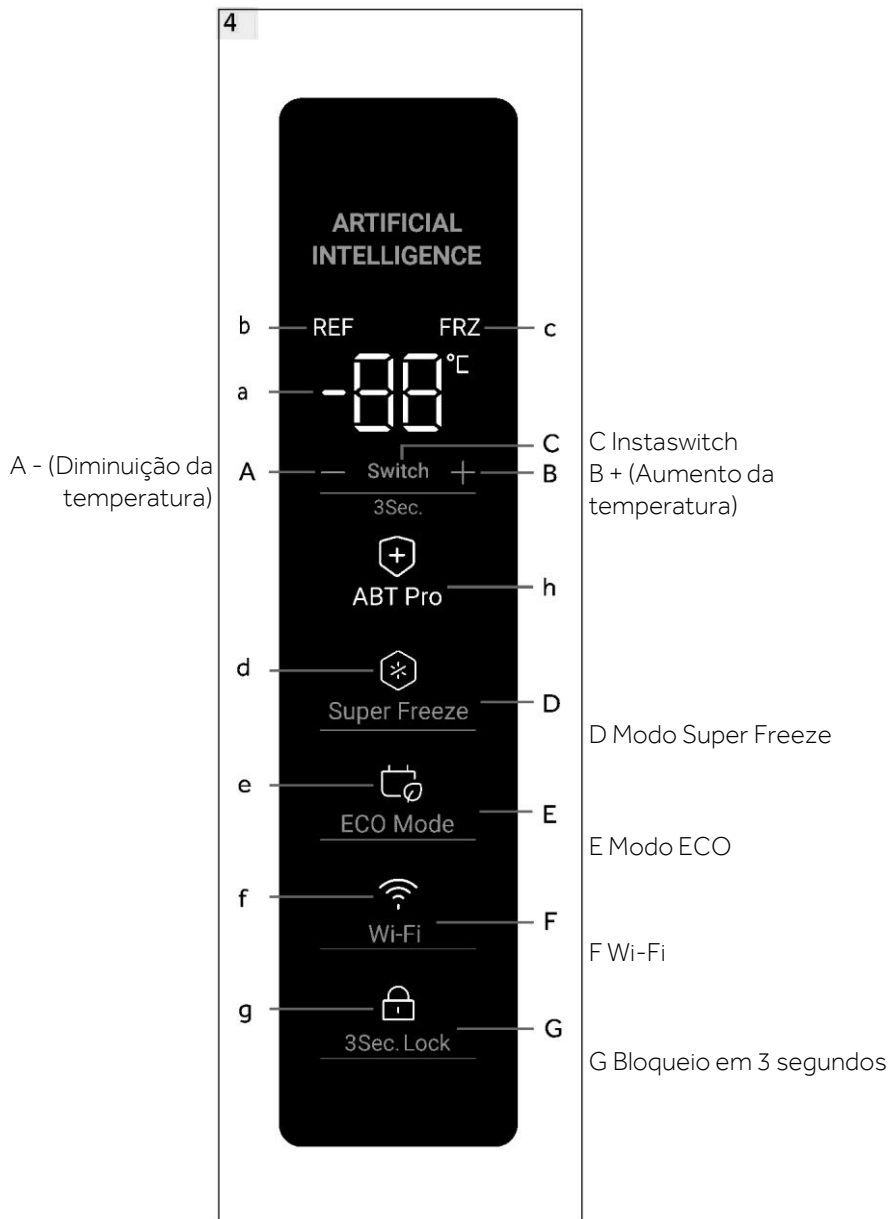

5.1 Antes da primeira Utilização

- ▶ Remova todos os materiais de embalagem, mantenha-os fora do alcance das crianças e elimine-os de forma ecológica.
- ▶ Limpe o interior e o exterior do aparelho com água e um detergente suave antes de colocar qualquer alimento no seu interior.
- ▶ Após o aparelho ter sido nivelado e limpo, aguarde pelo menos 6 horas antes de o ligar à fonte de alimentação. Consulte a secção INSTALAÇÃO.
- ▶ Pré-arrefeça o compartimento durante 2 horas com definições elevadas antes de carregar com alimentos. Para o fazer, regule a temperatura para menos de -20 °C.

5.2 Ligar/desligar o aparelho

O aparelho fica em funcionamento assim que for ligado à rede elétrica.

- ▶ A temperatura do congelador é ajustada automaticamente para -18 °C. Esta é a definição recomendada e a temperatura ideal para produtos congelados. Se desejar, pode alterar estas temperaturas manualmente. Ver AJUSTAR A TEMPERATURA.

Os indicadores (a-g) piscam uma vez consequentemente. Se a porta estiver fechada, o visor desliga-se passados 30 segundos. O bloqueio do painel pode estar ativo.



Aviso: Predefinições

- ▶ O aparelho está pré-definido para a temperatura recomendada de -18 °C. Em condições ambientais normais, não precisa de definir uma temperatura.
- ▶ Quando o aparelho é ligado depois de ter sido desligado da fonte de alimentação principal, pode demorar até 12 horas até se alcançar a temperatura correta.

Esvazie o aparelho antes de desligar. Para desligar o aparelho, puxe o cabo de alimentação para fora da tomada de alimentação.

5.3 Modo de espera do visor

Quando a porta é fechada, o ecrã do visor automaticamente após 30 segundos sem operação. O ecrã bloqueia automaticamente. Acende-se automaticamente se tocar num botão ou se abrir a porta.

5.4 Bloqueio e desbloqueio do visor

Bloqueio automático

O visor é bloqueado automaticamente após cerca de 30 segundos sem operação.

Bloqueio manual

Quando o visor estiver desbloqueado, prima "Bloqueio em 3 segundos" (G) e mantenha-o premido durante 3 segundos; após um sinal sonoro, o indicador "Bloqueio em 3 segundos" (g) acende-se, o visor está bloqueado. Quando o visor está bloqueado, prima "Bloqueio em 3 segundos" (G) e mantenha-o premido durante 3 segundos; após um sinal sonoro, o indicador "Bloqueio em 3 segundos" (g) apaga-se e o visor é desbloqueado.



Aviso: Bloqueio do visor

Quando o ecrã está bloqueado, as funções como a regulação da temperatura ou o Super Freeze estão desativadas. Quando a operação acima é tentada, o indicador de bloqueio em 3 segundos pisca durante 3 vezes, para lembrar que o visor está bloqueado.

5.5 Interruptor do modo Congelar/Refrigerar

Quando o visor está desbloqueado, ao premir "Switch" (C) durante 3 segundos, o congelador pode alternar entre os modos Congelar e Refrigerar. No modo Congelar, a predefinição é -18°C , o indicador "REF"(b) está desligado e o indicador "FRZ"(c) está ligado. No modo Refrigerar, a regulação por defeito é de 4°C , o indicador "REF"(b) está ligado e o indicador "FRZ"(c) está desligado.

Existe uma grande diferença de temperatura entre os modos Congelar e Refrigerar para diferentes tipos de armazenamento de alimentos. Antes de efetuar qualquer mudança de modo, certifique-se de que muda os alimentos dentro do congelador, para que os alimentos não sejam danificados devido à mudança de modo.

5.6 Regulação da temperatura

Intervalo do modo de congelação: -16°C ~ -24°C ;

Intervalo do modo de refrigeração: 2°C ~ 8°C ;

Quando o ecrã está desbloqueado e o congelador não está no modo Super Freeze ou ECO, tocando em "-" (A) e "+" (B), é possível definir uma temperatura diferente e o indicador (a) fica intermitente. Após 5 segundos a partir da paragem do toque, o indicador (a) deixa de piscar e volta a mostrar a temperatura antes da regulação. A temperatura definida é apresentada depois de alcançado o efeito de arrefecimento.

5.7 Modo Super Freeze (D)

O modo Super Freeze é ideal para preservar a nutrição dos alimentos, podendo congelar os alimentos em menos tempo. Antes de colocar muitos alimentos no congelador, ative a função Super Freeze para obter uma temperatura mais baixa, de modo a garantir um melhor resultado de congelação.

Quando o visor está desbloqueado e o congelador está em modo Congelação, tocar em "modo Super Freeze" (D), o indicador "Super Freeze" (d) acende-se e o congelador funciona em modo Super Freeze. Para desativar manualmente, repita os passos acima e o indicador "Super Freeze"(d) passa para luz baixa. Se não for desativado manualmente, o modo será automaticamente desativado após 50 horas. Se tiver uma grande quantidade de alimentos para congelar de uma só vez, recomenda-se que a função seja ativada 24 horas antes de introduzir os alimentos. A função para automaticamente após 50 horas ou manualmente. O consumo de energia aumenta quando esta função está ligada.



Aviso: Super Freeze

- ▶ Quando a velocidade definida antes de entrar no congelamento é ≥ -18 , o congelamento para e regressa à velocidade -18 ;
Ao entrar na mudança definida antes de congelar < -18 , o congelamento sairá e voltará à mudança definida original
- ▶ No modo Super Freeze, não foi possível ajustar a temperatura. Se o fizer, o indicador Super Freeze piscará durante algum tempo para lembrar que o congelador está no modo Super Freeze.
- ▶ Apenas no modo Congelar, o modo Super Freeze pode ser definido. No modo Refrigerar, o indicador Super Freeze está desligado e não foi possível definir o modo Super Freeze.

5.8 Modo ECO (E)

No modo ECO, é possível poupar energia. A temperatura será definida automaticamente para -16°C no modo Congelar ou 8°C no modo Refrigerar.

Quando o ecrã está desbloqueado, ao tocar em "Modo ECO" (E), o indicador "Modo ECO" (e) acende-se e o congelador funciona em modo ECO. Para desativar manualmente o modo ECO, repita os passos acima e o indicador "Modo ECO" (e) está pouco iluminado.

Fig. 5

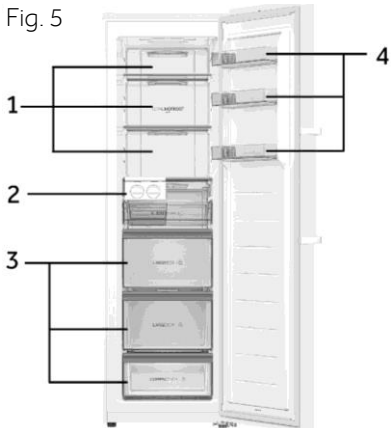

Diferentes alimentos devem ser colocados em diferentes áreas, de acordo com as suas propriedades (Fig. 5).

- 1 Comidas em conserva, enlatados, frutas, legumes, salada, etc.
- 2 Componentes da máquina de fazer gelo.
- 3 Produtos de carne, snacks, etc.
- 4 Ovos, alimentos enlatados, especiarias, bebidas e alimentos engarrafados, etc.

No modo de refrigeração sem um compartimento de 4 estrelas: este aparelho de refrigeração não é adequado para congelar alimentos; no modo de congelação com um compartimento de 4 estrelas: este aparelho de congelação não é adequado para refrigerar alimentos.

Os alimentos podem ser armazenados no congelador a uma temperatura mínima de -18°C durante 2 a 12 meses, dependendo das suas propriedades (por exemplo, carne: 3-12 meses, legumes: 6-12 meses).

Para evitar a expiração dos períodos de conservação, tome nota da data de congelamento, do prazo e o nome dos alimentos na embalagem, de acordo com os períodos de armazenamento dos diferentes alimentos.

5.9 ABT Pro (apenas para H4F306WDH1)

O congelador está equipado com um módulo antibacteriano, que funciona de forma autónoma após ser ligado, não sendo necessário que os utilizadores o operem. O indicador (h) acende-se, indicando que o módulo está a funcionar.

5.10 Memória de desativação

Este congelador tem definições de memória de desligamento antes do desligamento ser memorizado. Quando a alimentação é novamente ligada, o congelador volta às definições anteriores à desativação e continua a funcionar. O bloqueio do ecrã não é memorizado; depois de voltar a ser ligado, o ecrã é desbloqueado.

5.11 Alarme porta aberta

Quando o congelador é mantido aberto durante mais de 1 minuto, é emitido um sinal sonoro de alarme. O som de alarme é ativado de 30 em 30 segundos se a porta for mantida aberta. O alarme para até que a porta seja fechada ou após 7 minutos da abertura da porta. O som do alarme para e a luz do congelador apaga-se.

5.12 Alarme de temperatura elevada

O congelador está equipado com um alarme de temperatura elevada. No modo Congelar, se "HH" estiver a piscar no indicador (a) com o som do alarme, toque em qualquer botão e o som do alarme para, o que significa que a temperatura no congelador é demasiado elevada. Verifique se a porta do congelador está bem fechada ou se foi colocada uma grande quantidade de alimentos quentes no congelador. Após um período de tempo, "HH" desaparecerá. Caso contrário, e se o sinal de alarme voltar a tocar, contacte o serviço pós-venda.

5.13 Indicação de erro

Este congelador está equipado com uma indicação de erro. Quando é encontrado um erro, o ecrã apresenta códigos intermitentes para diferentes erros. Nesta situação, o congelador pode continuar a congelar, mas o utilizador deve contactar o serviço pós-venda o mais rapidamente possível para obter o melhor controlo do congelador.

5.14 Wi-Fi

Depois de o frigorífico estar ligado ao Wi-Fi, pode ser controlado remotamente através de uma aplicação móvel. (Consulte a página de configuração para conhecer os métodos de configuração específicos)

6 - Dicas de poupança de energia



Dicas de poupança de energia

- ▶ Certifique-se de que o aparelho está devidamente ventilado (ver INSTALAÇÃO).
- ▶ Não instale o aparelho sob luz solar direta ou na proximidade de fontes de calor (por exemplo, fogões, aquecedores).
- ▶ Evite temperaturas desnecessariamente baixas no aparelho. O consumo de energia aumenta quanto menor for a temperatura do aparelho.
- ▶ Deixe os alimentos arrefecer antes de os colocar no aparelho.
- ▶ Abra a porta do aparelho o mínimo e tão brevemente quanto possível.
- ▶ Certifique-se de que a porta se fecha sempre corretamente e não está obstruída pela posição dos alimentos. Mantenha os vedantes da porta limpos.
- ▶ Descongele os alimentos congelados num frigorífico.
- ▶ Limpe a parte traseira do aparelho regularmente. A poeira aumenta o consumo de energia.
- ▶ A configuração mais economizadora de energia implica que a gaveta, caixa de alimentos e prateleiras estejam posicionadas no aparelho tal como vêm de fábrica, e que os alimentos sejam colocados sem bloquear a saída de ar das condutas.

7 - Equipamento

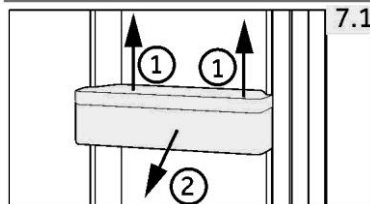

7.1 Prateleiras de portas amovíveis

A prateleira da porta pode ser removida para limpeza: Coloque as mãos de cada lado da prateleira, levante-a para cima (1) e puxe-a para fora (2) (Fig. 7.1). Para inserir a prateleira da porta, deve executar os passos acima na ordem inversa.

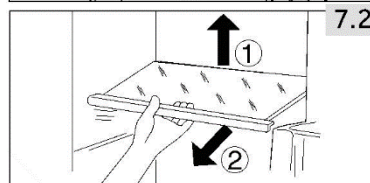

7.2 Prateleiras de vidro

1. Para retirar uma prateleira, remova-a primeiro levantando a sua extremidade traseira (1) e puxando-a para fora (2) (Fig. 7.2).
2. Para a reinstalar, coloque-a sobre as patilhas dos dois lados e empurre-a para a posição mais para trás até que a parte traseira da prateleira fique fixa no interior das ranhuras nos lados.

**AVISO!**

Desligue o aparelho da fonte de alimentação antes de limpar.

8.1 Aspectos gerais

Limpe o aparelho quando apenas tiver armazenado pouca ou nenhuma comida.

**AVISO!**

- ▶ Não limpe o aparelho com escovas duras, escovas de arame, detergente em pó, gasolina, acetato de amilo, acetona e soluções orgânicas semelhantes, soluções ácidas ou alcalinas. Limpe com detergente especial para congelador para evitar danos.
- ▶ Não pulverize ou lave o aparelho durante a limpeza.
- ▶ Não raspe o gelo com objetos afiados.
- ▶ Não use sprays, aquecedores elétricos, como secadores de cabelo, dispositivos de limpeza a vapor ou outras fontes de calor, de forma a evitar danos às peças plásticas.
- ▶ Não lave prateleiras de vidro frias com água quente. A mudança súbita de temperatura pode fazer com que o vidro se quebre.
- ▶ Não toque na superfície interna do compartimento do congelador, especialmente com as mãos molhadas, pois as mãos podem congelar na superfície.
- ▶ No caso de aquecimento, verificar a condição das mercadorias congeladas.
- ▶ Não tente reparar o aparelho sozinho. Em caso de reparação, entre em contacto com a nossa assistência ao cliente.

- ▶ Mantenha a junta de vedação da porta sempre limpa.
- ▶ Limpe o interior e a caixa do aparelho com um pano macio ou uma esponja molhada em água morna e detergente neutro (Fig. 8.1).
- ▶ Enxague e seque com um pano macio.
- ▶ Não limpe nenhuma das peças do aparelho numa máquina de lavar loiça.
- ▶ Limpe o acessório apenas com água morna e detergente suave neutro.

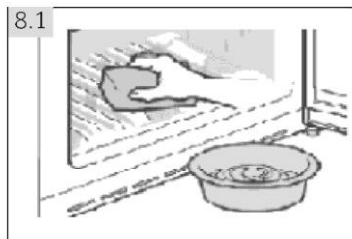

O manual do utilizador inclui instruções para a utilização e operação de múltiplos modelos. Consulte as instruções para os modelos adquiridos.

Passos de limpeza da gaveta

1. Retire a tampa frontal da gaveta:

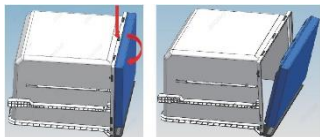

2. Limpeza do corpo da gaveta:

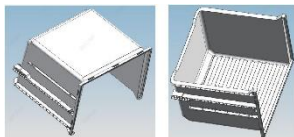

3. Limpeza da tampa da gaveta:

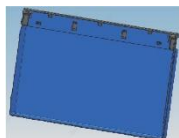

4. Montagem após limpeza:

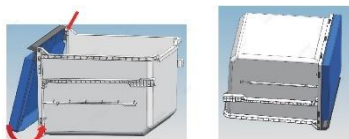

Limpeza da máquina de fazer gelo

1. Retire a máquina de fazer gelo e a prateleira de vidro

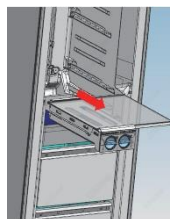

2. Retire a máquina de fazer gelo da prateleira nas direções esquerda e direita

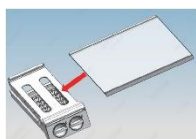

3. Puxe a caixa de gelo para fora da estrutura:

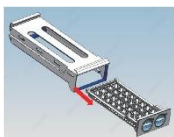

4. Limpeza da caixa de gelo:

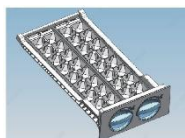

5. Montagem após limpeza:

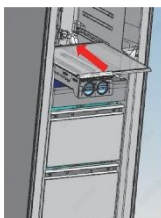
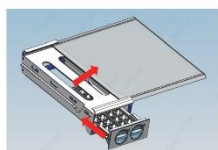

Limpeza do vedante da porta

1. Remoção da tira vedante da porta
2. Limpeza do vedante da porta
3. Instalação após limpeza

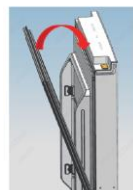
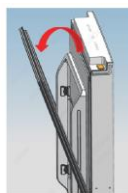

8.2 Não utilização durante um longo período

Se o aparelho não for utilizado durante um longo período de tempo:

- ▶ Retire os alimentos.
- ▶ Desligue o cabo de alimentação.
- ▶ Limpe o aparelho conforme descrito acima.
- ▶ Mantenha a porta e as gavetas do congelador abertas para evitar a formação de maus odores no interior.

Remova a porta do aparelho (abra a porta e segure-a antes de retirar os parafusos) para evitar que crianças entrem no aparelho e fiquem bloqueadas.



Aviso: Desligar

Para garantir a vida útil do aparelho, só o desligue se for estritamente necessário.

8.3 Mover o aparelho

1. Remova todos os alimentos e desligue o aparelho.
2. Fixe as prateleiras e outras peças móveis no congelador com fita adesiva.
3. Feche a porta e prenda-a com fita.
4. Não incline o congelador mais de 45° para evitar danificar o sistema de refrigeração.
5. Embrulhe os pés do congelador para evitar riscar o chão. Nunca desloque o congelador usando força.



AVISO!

- ▶ Não levante o aparelho pelas suas pegadas.
- ▶ Nunca coloque o aparelho na horizontal no chão.

Muitos problemas que ocorrem podem ser resolvidos por si mesmo sem experiência específica. Em caso de problema, por favor verifique todas as possibilidades apresentadas e siga as instruções abaixo antes de contactar um serviço pós-venda. Consulte a ASSISTÊNCIA AO CLIENTE.



AVISO!

- ▶ Antes da manutenção, desative o aparelho e desligue a ficha da tomada.
- ▶ Os equipamentos elétricos devem ser reparados apenas por eletricistas qualificados, uma vez que reparações inadequadas podem causar danos consequenciais consideráveis.
- ▶ Se o cabo de alimentação estiver danificado, este apenas pode ser substituído pelo fabricante, pelo agente de serviço ou por pessoas igualmente qualificadas de forma a evitar o perigo.

O alarme acústico pode ser desligado premindo qualquer botão.

9.1 Resolução de problemas

Problema	Causa possível	Possível solução
O compressor não funciona.	<ul style="list-style-type: none"> • A ficha de alimentação não está ligada na tomada de alimentação. 	<ul style="list-style-type: none"> • Ligue a ficha de alimentação.
O aparelho funciona frequentemente ou funciona durante um período de tempo demasiado longo.	<ul style="list-style-type: none"> • A temperatura interior ou exterior é muito alta. • O aparelho foi desligado da alimentação por um período de tempo. • A porta do aparelho não está bem fechada. • A porta foi aberta com muita frequência ou por muito tempo. • A regulação da temperatura é demasiado baixa. • A junta de vedação da porta está suja, gasta, partida ou desalinhada. • A circulação de ar necessária não é garantida. • O interior está coberto de gelo. 	<ul style="list-style-type: none"> • Neste caso, é normal que o aparelho funcione mais tempo. • Normalmente, demora 8 a 12 horas até o aparelho arrefecer completamente. • Feche a porta e certifique-se de que o aparelho está localizado num piso e de que não há comida ou recipiente a obstruir a porta. • Não abra a porta com demasiada frequência. • Regule uma temperatura mais elevada até obter uma temperatura satisfatória. Demora 24 horas até a temperatura se tornar estável. • Limpe a vedação da porta ou peça à assistência ao cliente que a substitua. • Assegure uma ventilação adequada. • Descongele o aparelho.
O aparelho faz ruídos fora do normal.	<ul style="list-style-type: none"> • O aparelho não está colocado sobre um piso nivelado. • O aparelho toca num objeto que lhe está próximo. • O aparelho está sobre um chão de madeira ou perto de paredes de madeira. 	<ul style="list-style-type: none"> • Nivele o aparelho. • Remova objetos em redor do aparelho. • A madeira amplifica o som. Coloque o aparelho noutra lugar.

Problema	Causa possível	Possível solução
O aparelho faz um som tipo clique	<ul style="list-style-type: none"> Isto é normal. É causado pelo facto da unidade de refrigeração ligar ou desligar. 	<ul style="list-style-type: none"> -
Deve ouvir-se um som leve semelhante ao de água a correr.	<ul style="list-style-type: none"> Isto é normal. 	<ul style="list-style-type: none"> -
O aparelho faz um som tipo motor	<ul style="list-style-type: none"> A unidade de refrigeração acabou de se ligar automaticamente. Isto é normal 	<ul style="list-style-type: none"> -
Não está frio o suficiente dentro do aparelho.	<ul style="list-style-type: none"> A temperatura definida é demasiado alta. Foram colocados dentro do aparelho alimentos demasiado quentes. Foram guardados demasiados alimentos de uma vez. Os produtos estão demasiado próximos uns dos outros. A porta não está bem fechada. A porta foi aberta com muita frequência ou por muito tempo. 	<ul style="list-style-type: none"> Repor a temperatura. Arrefeça os alimentos antes de os guardar. Guarde sempre pequenas quantidades de alimentos. Deixe um intervalo entre os vários alimentos permitindo o fluxo de ar. Feche a porta. Não abra a porta com demasiada frequência.
Está demasiado frio no interior do aparelho.	<ul style="list-style-type: none"> A temperatura é demasiado baixa. A função Fast-freezing está ativada ou está a funcionar há demasiado tempo. 	<ul style="list-style-type: none"> Repor a temperatura. Desligue a função Fast-freezing.
A humidade acumula-se na superfície do aparelho.	<ul style="list-style-type: none"> O clima é demasiado quente e demasiado húmido. 	<ul style="list-style-type: none"> Isso é normal num clima húmido e mudará quando a humidade diminuir. Seque com um pano.
Gelo forte e geada no compartimento do congelador.	<ul style="list-style-type: none"> Os alimentos não foram devidamente embalados. A porta não está bem fechada. A porta foi aberta com muita frequência ou por muito tempo. A junta de vedação da porta está suja, gasta, partida ou desalinhada. Algo no interior impede que a porta se feche corretamente. 	<ul style="list-style-type: none"> Embale sempre bem os alimentos. Feche a porta. Não abra a porta com demasiada frequência. Limpe a vedação da porta ou peça à assistência ao cliente que a substitua. Reposicione as prateleiras, prateleiras das portas ou recipientes internos para permitir que a porta feche.
O sistema de refrigeração não funciona.	<ul style="list-style-type: none"> A ficha de alimentação não está ligada à tomada de alimentação. A fonte de alimentação não está intacta. 	<ul style="list-style-type: none"> Ligue a ficha de alimentação. Verifique a alimentação elétrica da divisão. Ligue para a companhia de electricidade local!
Os lados do armário e a tira da porta ficam quentes.	<ul style="list-style-type: none"> Isto é normal. 	<ul style="list-style-type: none"> -

Problema	Causa possível	Possível solução
Ouve-se um sinal de alarme.	<ul style="list-style-type: none"> • A porta está aberta • A temperatura no interior do produto é demasiado elevada 	<ul style="list-style-type: none"> • Feche a porta ou silencie o alarme manualmente.
A porta é difícil de abrir.	<ul style="list-style-type: none"> • Quando o aparelho está a funcionar, tem um vácuo interno. 	<ul style="list-style-type: none"> • Abra o vedante da porta suavemente para deixar entrar ar no aparelho.
Não se consegue fechar a porta corretamente. Fica sempre uma folga.	<ul style="list-style-type: none"> • Devido à baixa temperatura dos aparelhos, o vedante da porta pode facilmente ficar duro e deformar-se. 	<ul style="list-style-type: none"> • Use um secador de cabelo ou coloque uma toalha quente no local onde a junta está deformada. Quando a junta estiver novamente mole, feche a porta e comprima-a bem.

A garantia mínima é: 2 anos para os países da UE, 3 anos para a Turquia, 1 ano para o Reino Unido, 1 ano para a Rússia, 3 anos para a Suécia, 2 anos para a Sérvia, 5 anos para a Noruega, 1 ano para Marrocos, 6 meses para a Argélia, Tunísia nenhuma garantia legal necessária. Termostatos, sensores de temperatura, placas de circuitos impressos e fontes de luz estão disponíveis durante um período mínimo de sete anos após a colocação da última unidade do modelo no mercado.

Puxadores da porta, dobradiças da porta, bandejas e cestos durante um período mínimo de sete anos e juntas da porta durante um período mínimo de 10 anos, depois de colocada a última unidade do modelo no mercado.

9.2 Falha de energia

Em caso de falha de energia, os alimentos permanecem arrefecidos de forma segura durante cerca de 18 horas. Siga estas dicas durante uma falha de energia prolongada, especialmente no verão:

- ▶ Abra a porta o mínimo de vezes possível.
- ▶ Não ponha mais alimentos no congelador durante uma falha de energia.
- ▶ Se for dada uma notificação prévia de interrupção da energia e a duração da interrupção for superior a 15 horas, faça algum gelo e coloque-o num recipiente na parte superior do compartimento do congelador.
- ▶ Como a temperatura no congelador irá subir durante uma interrupção da energia ou outra falha, o período de armazenamento e a qualidade dos alimentos serão reduzidos. Qualquer alimento que descongele deve ser consumido, cozido e novamente congelado (se for caso disso) imediatamente, a fim de evitar riscos para a saúde.



Aviso: Função de memória durante a falha de energia

Depois de restabelecida a energia elétrica, o aparelho continua com as definições definidas antes da falha de energia.

10.1 Desembalar



AVISO!

- ▶ O aparelho é pesado. Deve ser manuseado sempre por, pelo menos, duas pessoas.
- ▶ Mantenha todos os materiais de embalagem fora do alcance das crianças e elimine-os de forma ecológica.
- ▶ Retire o aparelho da embalagem.
- ▶ Remova todos os materiais de embalagem.

10.2 Condições ambientais

A temperatura ambiente deve estar sempre entre 18°C e 43°C, uma vez que pode influenciar a temperatura no interior do aparelho e o seu consumo de energia. Não instale o aparelho perto de outros aparelhos emissores de calor (fornos, frigoríficos) sem isolamento.

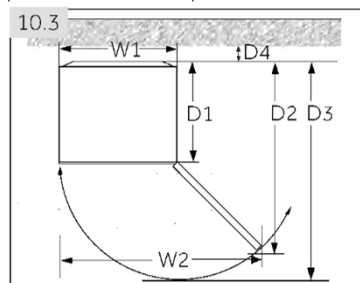

10.3 Requisitos de espaço

Espaço necessário para abrir a porta (Fig. 10.3):

Largura em mm		Profundidade em mm			Distância até à parede em mm
W1	W2	D1	D2	D3	D4
595	930	600	1133	1217	100

Este aparelho não se destina a ser utilizado como um aparelho de encastrar.

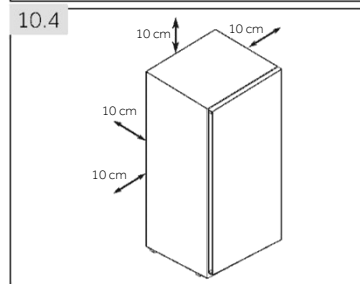

10.4 Ventilação transversal

Para obter uma ventilação suficiente do aparelho por motivos de segurança, deve observar-se a informação das secções de ventilação transversal necessárias (Fig. 10.4).

10.5 Alinhar o aparelho

O aparelho deve ser colocado sobre uma superfície plana e sólida. Se o aparelho estiver colocado num pedestal, devem ser utilizados materiais fortes e resistentes a incêndio. Nunca utilize o material de embalagem como pedestal.

1. Incline o aparelho ligeiramente para trás (Fig. 10.5).
2. Coloque os pés na altura desejada.
3. A estabilidade pode ser verificada por empurrando alternadamente as diagonais. Uma ligeira oscilação deve ser a mesma em ambas as direções. Caso contrário, a estrutura pode empenar; a consequência pode ser fugas dos vedantes da porta. Uma leve inclinação para a traseira facilita o fecho da porta.

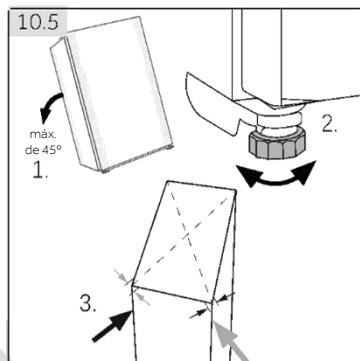

10.6 Utilizar os pés ajustáveis

Se o congelador estiver instável, os pés podem ser ajustados: Rode os pés ajustáveis, de acordo com a direção da seta (Fig. 10.6), para os subir ou descer:

- ▶ Rodar os pés para a direita levanta o aparelho.
- ▶ Rodar os pés para a esquerda baixa-o.

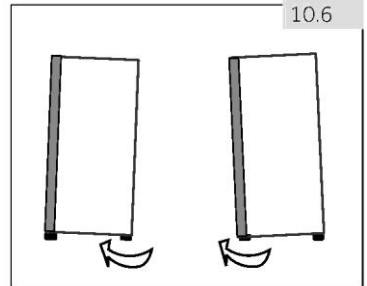

10.7 Tempo de espera

O óleo de lubrificação sem manutenção está localizado na cápsula do compressor. Este óleo pode atravessar o sistema de tubagem fechada durante o transporte inclinado. Antes de ligar o aparelho à fonte de alimentação, tem de esperar 6 horas (Fig. 10.7) para que o óleo volte à cápsula.

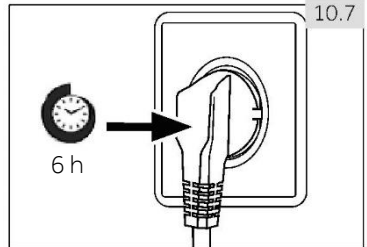

10.8 Ligação elétrica

Antes de cada conexão verificar se:

- ▶ a rede elétrica, tomada e fusíveis são adequados à placa de classificação.
- ▶ a tomada de alimentação está ligada à terra sem fichas múltiplas nem extensão.
- ▶ a ficha de alimentação e a tomada estão de acordo com as especificações.

Ligue a ficha a uma tomada doméstica instalada corretamente.



AVISO!

Para evitar riscos, um cabo de alimentação danificado deve ser substituído pela assistência ao cliente (ver cartão de garantia).

10.9 Reversibilidade da porta

Antes de ligar o aparelho à fonte de alimentação, deve verificar se a rotação da porta deve ser mudada da direita (como fornecida) para a esquerda, se tal for exigido pelo local de instalação e pela usabilidade.







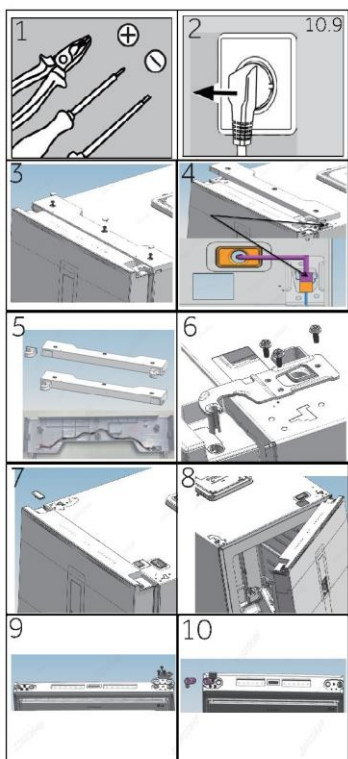

AVISO!

- ▶ O aparelho é pesado. Precisa de duas pessoas para reverter o sentido de abertura da porta.
- ▶ Antes de qualquer operação, desligue primeiro o aparelho da rede elétrica.
- ▶ Não incline o aparelho mais de 45 ° para evitar danos ao sistema de arrefecimento.

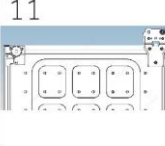

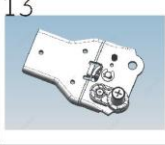
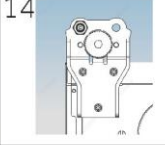
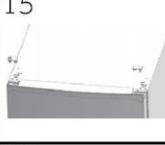
Passos de montagem (Fig. 10.9):

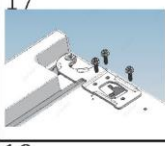
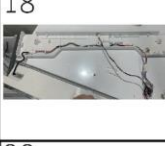
1. Arranje a ferramenta necessária.
2. Desligue o aparelho.
3. Retire a tampa do orifício do parafuso, os parafusos e a tampa da dobradiça.
4. Desligue o cabo de conexão.
5. Retire a tampa da dobradiça esquerda superior e o cabo de extensão da porta do saco de oferta, como mostra a figura, volte a colocar a tampa da dobradiça e instale o cabo de extensão na ranhura de ligação da tampa da dobradiça.
6. Retira os parafusos e a dobradiça.
7. Retire a tampa da porta. Remova a tampa do eixo na porta
8. Abra e remova a porta.
9. Vire a porta para baixo, remova os 3 parafusos na parte inferior da porta. Retire 3 parafusos, o batente da porta e a manga do veio de elevação na parte inferior da porta
10. Retire a manga do veio de elevação do saco de oferta. Fixe o batente de elevação, o batente da porta e 3 parafusos no lado esquerdo da porta

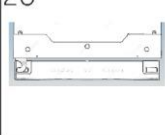
- | | | |
|---|---|---|
| 11
 | 12
 | 11. Incline o armário ligeiramente para trás, remova os 3 parafusos e, em seguida, a dobradiça inferior. |
| 13
 | 14
 | 12. Retire a manga do veio de elevação do saco de oferta. Retire 2 parafusos, retire a manga do veio de elevação e o veio de elevação |
| 15
 | 16
 | 13. Instale a manga do veio de elevação e o veio de elevação no orifício esquerdo e fixe 2 parafusos (adicionar óleo lubrificante ao veio) |
| 17
 | 18
 | 14. Fixe a dobradiça na posição oposta do armário com 3 parafusos. |
| 19
 | 20
 | 15. No lado oposto da porta, puxe para fora o cabo de conexão do lado esquerdo e coloque-o através da tampa do eixo do passo 5, monte a tampa do eixo. Monte a tampa do orifício no lado direito. |
| | | 16. Monte a porta. |
| | | 17. Fixe a dobradiça superior direita com 3 parafusos. (Adicionar óleo lubrificante à dobradiça superior antes da instalação) |
| | | 18. Ligue o feixe de cabos como indicado na figura |
| | | 19. Instale a tampa da dobradiça montada no passo 5, fixe os três parafusos e as tampas dos orifícios dos parafusos |
| | | 20. Terminado. |

10.10 Deslocar a máquina de fazer gelo

(A máquina de fazer gelo pode mudar de posição de acordo com a utilização do utilizador)

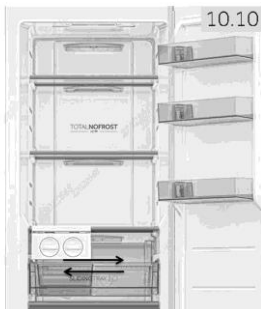

Para proteger a máquina de fazer gelo de danos durante o transporte, está instalada no lado da dobradiça e os clientes podem utilizá-la de acordo com as suas próprias necessidades, Posição da máquina de gelo móvel (Fig. 10.9):

Recomenda-se que a máquina de fazer gelo seja colocada em ambos os lados. Se for colocado na posição intermédia, pode reduzir a eficiência da produção de gelo

11.1 Ficha de produto de acordo com o Regulamento UE N.º 2019/2016

Marca	Haier				
Identificação do modelo	H4F 306*DH1	H4F 272*DH1	H4F 272*EH1	H4F 226*DH1	H4F 226*EH1
Categoria do modelo	Congelador vertical				
Classe de eficiência energética	D	D	E	D	E
Consumo anual de energia (kWh/ano) ¹⁾	204	197	247	184	230
Volume de armazenamento de refrigeração (L)	não aplicável				
Volume de armazenamento de refrigeração (L) ****	301	276		226	
Classificação em estrelas	****				
Temperatura dos outros compartimentos > 14 °C	não aplicável				
Sistema Frostfree	sim				
Segurança de corte de energia (h)	12	12	11	11	12
Capacidade de congelação (kg/24h)	20	20	16	18	14
Classe climática	SN-T				
Este aparelho destina-se a ser utilizado numa temperatura ambiente entre 10 °C e 43 °C					
Emissões de ruído aéreo (dB(A) re 1pW)	37				
Tipo de construção	instalação independente				

¹⁾ com base nos resultados do teste padrão durante 24 horas. O consumo de energia real irá depender da forma como o aparelho é utilizado e onde está localizado. Relativamente aos detalhes de especificação, consulte a placa de classificação e a etiqueta energética no interior do produto.

Este aparelho destina-se a ser utilizado a uma temperatura ambiente indicada abaixo:

SN	+ 10 °C~+32 °C
N	+ 16 °C~+32 °C
ST	+ 16 °C~+38 °C
T	+ 16 °C~+43 °C

11.2 Dados técnicos adicionais

Tensão/Frequência	220-240V ~/ 50Hz
Corrente nominal (A)H4F306/272/226*DH1	1,5
Corrente nominal (A)H4F272/226*EH1	0,8
Líquido de refrigeração	R600a
Dimensões (A/L/P em cm) H4F306*DH1	190/59,5/69
Dimensões (A/L/P em cm) H4F272*(D/E)H1	177.5/59,5/69
Dimensões (A/L/P em cm) H4F226*(D/E)H1	153.5/59,5/69
Potência da luz/Tensão da luz	1,5W/ DC 12V

11.3 Normas e diretivas



Este produto cumpre os requisitos de todas as diretivas CE aplicáveis com as normas harmonizadas correspondentes, que permitem a marcação CE.

Recomendamos o nosso Serviço de Assistência ao Cliente da Haier e a utilização de peça sobressalentes originais.

Se tiver algum problema com o seu aparelho, consulte primeiro a secção RESOLUÇÃO DE PROBLEMAS

Se não conseguir encontrar uma solução nesta secção, entre em contacto

- ▶ com o seu revendedor local ou
- ▶ a área de Serviço e Suporte em www.haier.com onde pode encontrar números de telefone e perguntas frequentes e onde pode ativar um pedido de assistência.

Para contactar a nossa Assistência, certifique-se de que tem os seguintes dados disponíveis. As informações encontram-se na placa de classificação.

Modelo _____ N.º de série _____

Verifique também o cartão de garantia fornecido com o produto em caso de garantia.

Para consultas gerais, por favor encontre os nossos endereços na Europa abaixo:

Endereços da Haier na Europa			
País*	Endereço postal	País*	Endereço postal
Itália	Haier Europe Trading SRL Via De Cristoforis, 12 21100 Varese ITÁLIA	França	Haier France SAS 3-5 rue des Gravieres 92200 Neuilly sur Seine FRANÇA
Espanha Portugal	Haier Iberia SL Pg. Garcia Faria, 49-51 08019 Barcelona ESPAÑA	Bélgica-FR Bélgica-NL Países Baixos Luxemburgo	Haier Benelux SA Anderlecht Route de Lennik 451 BÉLGICA
Alemanha Áustria	Haier Deutschland GmbH Hewlett-Packard-Str. 4 D-61352 Bad Homburg ALEMANHA	Polónia República Checa Hungria Grécia Roménia Rússia	Haier Poland Sp. zo.o. Al. Jerozolimskie 181B 02-222 Warszawa POLÓNIA
Reino Unido	Haier Appliances UK Co.Ltd. One Crown Square Church Street East Woking, Surrey, GU21 6HR, UK		

*Para mais informações, consulte www.haier.com



Haier



Manualul de utilizare

Congelator vertical

H4F306*DH1

H4F272*DH1

H4F272*EH1

H4F226*DH1

H4F226*EH1

*-Cod de culoare

RO

Haier

Vă mulțumim că ați achiziționat un produs Haier.

Citiți cu atenție aceste instrucțiuni înainte de a utiliza acest aparat. Instrucțiunile conțin informații importante care vă vor ajuta să folosiți aparatul la capacitate maximă și să asigurați instalarea, utilizarea și întreținerea sigure și corespunzătoare.

Păstrați manualul de față la îndemână astfel încât să îl puteți consulta pentru utilizarea sigură și corectă a aparatului.

Dacă vindeți, oferiți sau lăsați aparatul în vechea locuință când vă mutați, asigurați-vă că lăsați și manualul de utilizare, astfel încât noul proprietar să se poată familiariza cu aparatul și cu avertismentele de siguranță.



Legendă

Informații și sfaturi generale



Avertisment - Informații importante legate de siguranță



Informații legate de mediu



Eliminare

Ajutați la protejarea mediului și sănătății omului. Puneți ambalajul în containerele corespunzătoare în vederea reciclării. Ajutați la reciclarea deșeurilor de aparate electrice și electronice. Nu aruncați electronicele marcate cu acest simbol în același loc cu deșeurile menajere. Returnați produsul la centrul local de reciclare sau contactați agenția municipală.



Avertizare!

Risc de vătămare sau sufocare!

Agenții frigorifici și gazele trebuie eliminate profesionist. Asigurați-vă că tubulatura circuitului de agent frigorific nu este deteriorată înainte de eliminarea corespunzătoare a acesteia. Deconectați aparatul de la rețeaua de curent. Decuplați cablul de alimentare de la rețeaua de curent și eliminați-l. Îndepărtați ușa, dispozitivul de închidere a ușii și garniturile de etanșare, pentru a împiedica copiii și animalele de companie să se închidă în aparat.

1 - Siguranță.....	4
2 - Utilizarea prevăzută.....	8
3 - Descrierea produsului.....	9
4 - Panou de comenzi.....	10
5 - Utilizarea.....	11
6 - Sfaturi de economisire a energiei.....	14
7 - Echipament.....	14
8 - Îngrijire și curățare.....	15
9 - Depanare.....	19
10 - Instalare.....	22
11 - Date tehnice.....	26
12 - Serviciul pentru clienți.....	27

Înainte de pornirea aparatului pentru prima dată, citiți următoarele sfaturi legate de siguranță:



AVERTIZARE!

Înainte de prima utilizare

- ▶ Asigurați-vă că nu există deteriorări provocate de transport.
- ▶ Eliminați toate ambalajele și păstrați-le la distanță de copii.
- ▶ Așteptați cel puțin șase ore înainte de a instala aparatul pentru a asigura faptul că circuitul de agent frigorific este complet eficient.
- ▶ Manevrați întotdeauna dispozitivul cu cel puțin încă două persoane, pentru că este greu.

Instalare

- ▶ Aparatul trebuie amplasat într-un loc bine ventilat. Asigurați un spațiu de cel puțin 10 cm deasupra aparatului și în jurul acestuia.
- ▶ Nu acoperiți orificiile de aerisire.
- ▶ Nu amplasați niciodată aparatul într-o zonă cu umezeală sau într-un loc în care acesta poate fi stropit cu apă. Curățați și uscați urmele de apă și petele cu o cârpă curată, moale.
- ▶ Nu instalați aparatul în lumina directă a soarelui sau în apropierea surselor de căldură (de ex., cuptoare, radiatoare).
- ▶ Instalați și poziționați dispozitivul într-o zonă potrivită dimensiunilor și destinației sale.
- ▶ Mențineți fantele de aerisire ale aparatului sau pe cele încorporate în structură fără obstrucții.
- ▶ Asigurați-vă că informațiile electrice de pe plăcuța cu date tehnice se potrivesc cu sursa de electricitate. Dacă nu se potrivesc, contactați un electrician.
- ▶ Dispozitivul este operat de o sursă de electricitate de 220-240 V c.a./50 Hz. Fluctuațiile anormale de tensiune pot face dispozitivul să nu pornească sau pot deteriora controlul temperaturii sau compresorul sau pot provoca un zgomot anormal în timpul utilizării. În acest caz, ar trebui să fie montat un regulator automat.
- ▶ Folosiți o priză separată cu împământare pentru alimentarea cu energie electrică, care să fie ușor accesibilă în timpul curățării. Aparatul trebuie legat la împământare.
- ▶ **Doar pentru Regatul Unit:** Cablul de alimentare al dispozitivului este prevăzut cu ștecăr cu 3 pini (împământare) care se potrivește cu o priză standard cu 3 găuri (împământată).

Nu tăiați și nu demontați niciodată cel de-al treilea pin (împământare). După ce aparatul este instalat, ștecărul trebuie să fie accesibil.

- ▶ Nu utilizați adaptoare cu ștecăre multiple și prelungitoare.
- ▶ Evitați prinderea cablului de alimentare în congelator. Nu călcați pe cablul de alimentare.
- ▶ Nu deteriorați circuitul frigorific.



AVERTIZARE!

Utilizarea cotidiană

- ▶ Acest aparat poate fi utilizat de către copiii cu vârste de minimum 8 ani și de către persoanele cu abilități fizice, senzoriale sau mintale reduse sau fără experiență sau cunoștințe, cu condiția să fie supravegheate sau instruite corespunzător privind modul de utilizare a acestui aparat în siguranță și să înțeleagă pericolele implicate.
- ▶ Țineți copiii mai mici de 3 ani la distanță de aparat, cu excepția cazului în care aceștia sunt supravegheați constant.
- ▶ Nu lăsați copiii să se joace cu aparatul.
- ▶ În cazul scurgerii gazului de răcire sau a altor gaze inflamabile în vecinătatea aparatului, închideți supapa gazului care curge, deschideți ușile și ferestrele și nu deconectați niciun ștecăr al cablului de alimentare al congelatorului sau al oricărui alt aparat.
- ▶ Observați că aparatul este setat să funcționeze într-un interval de mediu specific, între 10 și 43° C. Este posibil ca aparatul să nu funcționeze corect dacă este lăsat pentru o perioadă lungă de timp la o temperatură superioară sau inferioară intervalului indicat.
- ▶ Nu puneți articole instabile (obiecte grele, recipiente umplute cu apă) deasupra congelatorului, pentru a evita vătămarea cauzată de cădere sau de electrocutarea cauzată de contactul cu apa.
- ▶ Deschideți și închideți ușile numai cu ajutorul mânerelor. Spațiul liber dintre uși și dintre uși și dulap este foarte îngust. Nu întindeți mâinile în zonele respective, pentru a evita ciupirea degetelor. Deschideți sau închideți ușile congelatorului numai atunci când nu se află niciun copil în raza de deplasare a ușii.
- ▶ Nu depozitați materiale inflamabile, explozive sau corozive în aparat sau în vecinătatea acestuia.
- ▶ Nu depozitați medicamente, bacterii sau agenți chimici în dispozitiv. Acest dispozitiv este un aparat electrocasnic. Nu este recomandat pentru depozitarea materialelor care necesită temperaturi stricte.
- ▶ În modul de refrigerare fără un compartiment de 4 stele: acest aparat de refrigerare nu este potrivit pentru congelarea alimentelor; în modul

de congelare cu un compartiment de 4 stele: acest aparat de congelare nu este potrivit pentru refrigerarea alimentelor.

- ▶ Nu depozitați niciodată în congelator lichide în sticle sau doze (cu excepția băuturilor cu conținut ridicat de alcool), în special băuturi carbogazoase, deoarece acestea se vor sparge în timpul înghețării.
- ▶ Verificați starea alimentelor în cazul în care a avut loc încălzirea congelatorului.
- ▶ Nu setați o temperatură nenecesar de joasă în compartimentul congelatorului. Atenție: Sticlele se pot sparge.

AVERTIZARE!

Utilizarea cotidiană

- ▶ Nu atingeți produsele înghețate cu mâinile ude (purtați mănuși). În special, nu consumați înghețată pe băț imediat după scoaterea din compartimentul congelatorului. Există riscul de îngheț sau de producere a leziunilor provocate de îngheț. PRIMUL ajutor: puneți imediat sub jet de apă rece. Nu trageți!
- ▶ Nu atingeți suprafața interioară a congelatorului, mai ales dacă aveți mâinile ude, atunci când aparatul este în funcțiune. Vă pot îngheța mâinile.
- ▶ Deconectați aparatul de la energia electrică în cazul unei pene de curent sau înainte de curățare. Așteptați cel puțin 5 minute înainte de repornirea aparatului, deoarece pornirea frecventă poate deteriora compresorul.
- ▶ Nu utilizați dispozitive electrice în interiorul compartimentelor de depozitare a alimentelor ale aparatului decât dacă acestea sunt de tipul recomandat de către producător.
- ▶ Dacă becurile sunt deteriorate, acestea trebuie înlocuite de către producător sau de către o persoană calificată, din partea furnizorului de întreținere specificat.



Întreținere/curățare

- ▶ Asigurați-vă că supravegheați copiii dacă aceștia se ocupă de curățare și întreținere.
- ▶ Deconectați aparatul de la rețeaua de alimentare înainte de efectuarea întreținerii de rutină. Așteptați cel puțin 5 minute înainte de repornirea aparatului, deoarece pornirea frecventă poate deteriora compresorul.
- ▶ Țineți de ștecăr, nu de cablu, atunci când deconectați aparatul.
- ▶ Nu răzuți gheața cu obiecte ascuțite. Nu folosiți pulverizatoare, dispozitive electrice de încălzire precum radiatoare, uscătoare de păr,

aparate de curățat cu abur sau alte surse de căldură, pentru a evita deteriorarea pieselor din plastic.

- ▶ Nu utilizați dispozitive mecanice sau alte mijloace de a accelera procesul de decongelare, diferite de cele recomandate de producător.
- ▶ Nu pulverizați și nu spălați aparatul în timpul curățării.
- ▶ Nu folosiți pulverizarea cu apă sau aburi de apă în timpul curățării aparatului.
- ▶ În cazul în care cablul de alimentare este deteriorat, acesta trebuie înlocuit de către producător, agentul său de service sau persoane calificate similare, pentru a evita orice pericol.
- ▶ Nu încercați să reparați, să dezamblați sau să modificați dispozitivul pe cont propriu. În cazul în care este necesară o reparație, contactați serviciul de relații cu clienții.

Informații privind gazul refrigerant



AVERTIZARE!

Aparatul conține agentul frigorific inflamabil IZOBUTAN (R600a). Asigurați-vă că circuitul frigorific nu este deteriorat în timpul transportării sau instalării. Scurgerile de agent frigorific pot cauza vătămări ale ochilor sau se pot aprinde. Dacă s-a produs o deteriorare a aparatului, țineți la distanță de sursele de flăcări deschise, ventilați bine camera, nu conectați și nu deconectați cablurile de alimentare ale aparatului sau ale oricărui alt aparat. Informați serviciul de asistență pentru clienți.

În cazul în care agentul frigorific intră în contact cu ochii, spălați imediat în jet de apă și contactați imediat un specialist oftalmolog.



AVERTIZARE!

- ▶ Evitați cu atenție provocarea unui incendiu cauzat de materialele inflamabile care se pot aprinde.
- ▶ AVERTISMENT: Atunci când poziționați aparatul, cablul de alimentare nu trebuie să fie prins sau deteriorat.
- ▶ AVERTISMENT: Nu amplasați prizele portabile multiple sau alimentările portabile în spatele aparatului.
- ▶ Nu depozitați substanțe explozive, cum ar fi canistrele de aerosoli cu gaz inflamabil în interiorul acestui aparat.
- ▶ Pentru că în congelator se utilizează agenți frigorifici inflamabili, fiți atenți la instalarea, manevrarea, lucrările de service și reciclarea aparatului.
- ▶ Vă rugăm să vă adresați agentului de service pentru a elimina aparatul deoarece a fost utilizat gaz de suflare inflamabil.

2.1 Utilizarea prevăzută

Acest aparat este destinat utilizării casnice și utilizărilor asemănătoare, cum ar fi

- în zona de bucătărie pentru personalul din magazine, în birouri sau alte medii de lucru;
- ferme și clienții din hoteluri, moteluri și alte tipuri de medii rezidențiale;
- mediile pensiunilor;
- aplicații de catering și alte aplicații non-retail similare.

Acest aparat este destinat congelării alimentelor. Acesta a fost conceput exclusiv pentru utilizarea în interior, în spații fără umezeală, în locuințe. Nu este destinat utilizării comerciale sau industriale. La cerere, acest aparat poate fi utilizat drept compartiment pentru alimente proaspete.

Nu sunt permise schimbări sau modificări ale dispozitivului. Utilizarea necorespunzătoare poate duce la apariția pericolelor și la pierderea garanției.

2.2 Accesorii

Verificați accesoriile și documentația în conformitate cu această listă:

2.2



Eticheta de energie



Fișa de garanție



Ghid rapid de conectivitate



Manualul de utilizare



Cablu de prelungire a ușii



Balama superioară stângă pentru inversarea ușii

Capacul balamalei superioare stângi

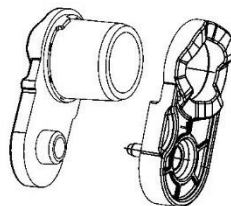

Huse pentru axe

Observație: Diferențe

Ca urmare a modificărilor tehnice și a diferitelor modele, unele ilustrații din acest manual pot diferi de modelul dvs.

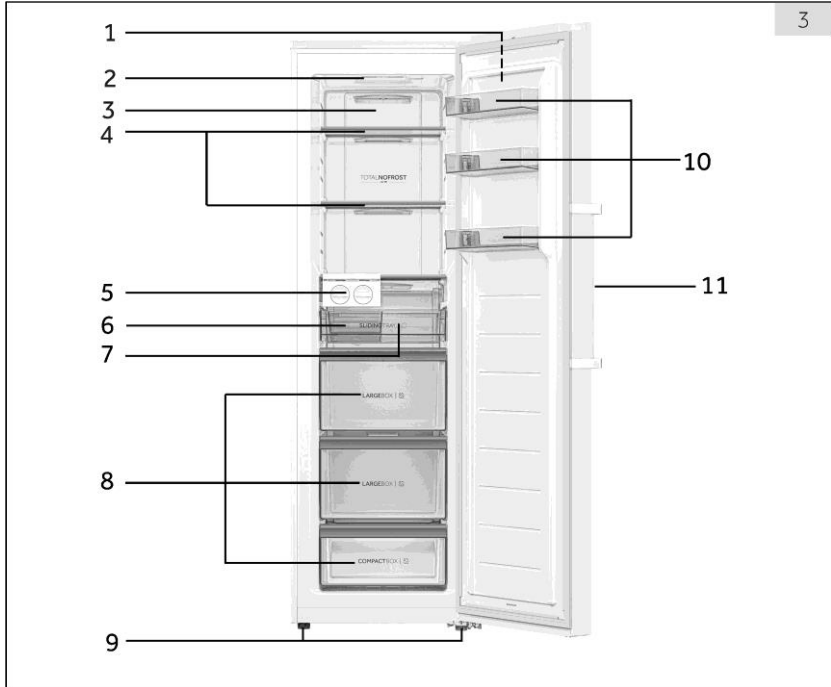
Imaginea aparatului (fig. 3)

- | | |
|--|-------------------------------|
| 1 Panou de comenzi | 7 Tavă glisantă |
| 2 Indicator luminos LED | 8 Sertare |
| 3 Conductă de aer | 9 Picioare reglabile |
| 4 Rafturi din sticlă | 10 Rafturi de ușă demontabile |
| 5 Ansamblul dispozitivului pentru cuburi de gheață | 11 Mânerul ușii |
| 6 Recipient de primire a gheții | |

Notă: Acest produs conține o sursă de lumină cu clasa de eficiență energetică <G>

Observație: Componentele 5/6/7 sunt disponibile pentru modelele H4F306/272/226*DH1.

Modelul H4F272/226*EH1 are patru sertare, fără componentele 5/6/7.

H4F226 fără componentele 10

Panou de comenzi (fig. 4)

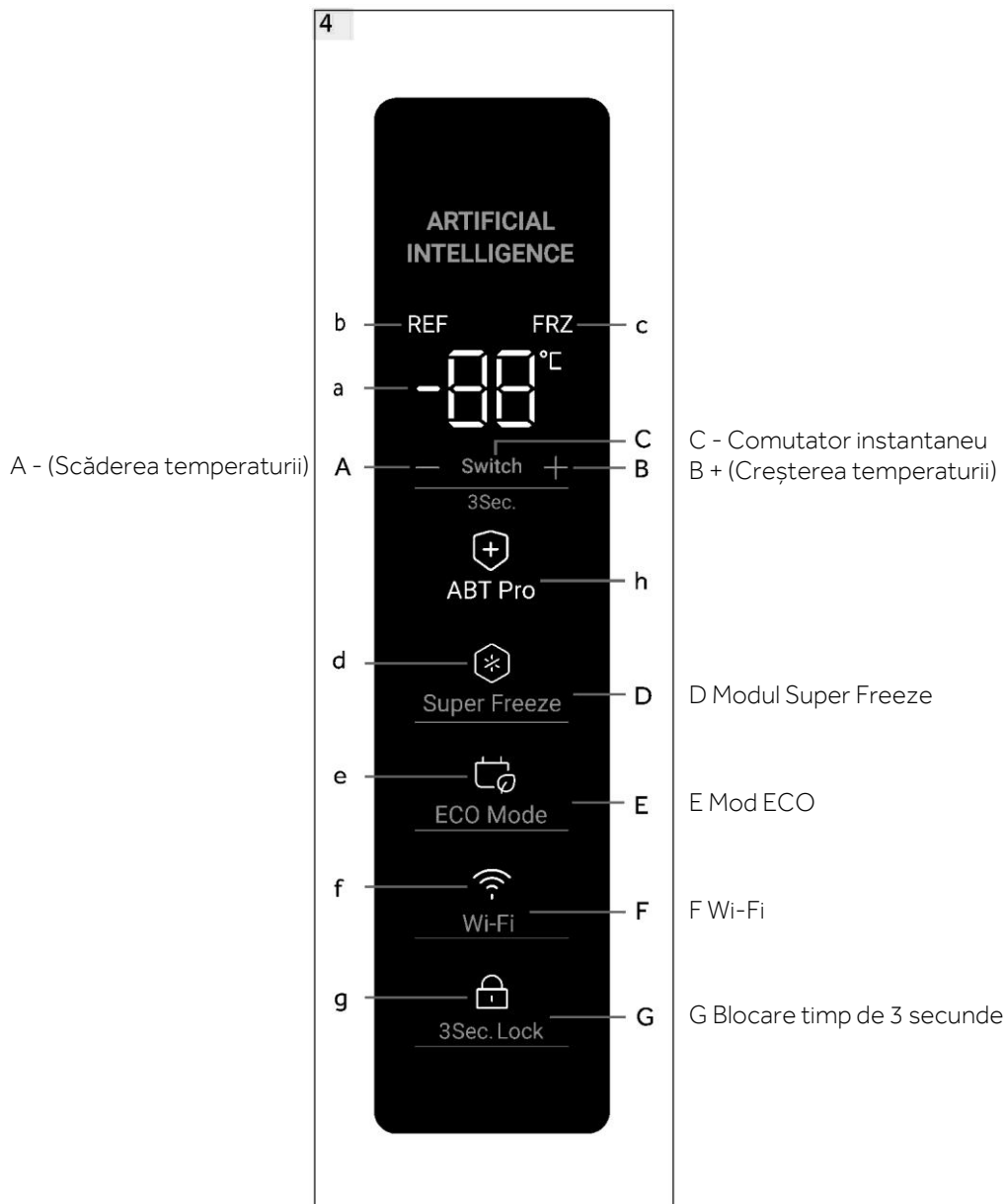

5.1 Înainte de prima utilizare

- ▶ Scoateți toate materialele de ambalare, țineți-le departe de copii și eliminați-le într-un mod ecologic.
- ▶ Curățați interiorul și exteriorul aparatului cu apă și un detergent neutru înainte de a pune alimente în interior.
- ▶ După echilibrarea și curățarea aparatului, așteptați cel puțin 6 ore înainte de a-l conecta la rețeaua de alimentare. Consultați secțiunea INSTALARE.
- ▶ Răciți în prealabil, timp de 2 ore, compartimentele cu setări ridicate înainte de ale umple cu alimente. În acest scop, setați temperatura la mai puțin de -20°C .

5.2 Pornirea/oprirea aparatului

Aparatul intră în funcțiune imediat ce este conectat la rețeaua de alimentare.

- ▶ Temperatura congelatorului este setată automat la -18°C . Aceasta este setarea recomandată și temperatura ideală pentru produsele congelate. Dacă doriți, puteți modifica manual aceste temperaturi. Consultați REGLARE TEMPERATURĂ.

Indicatorii (a-g) vor lumina, pe rând, o dată. Dacă ușa este închisă, afișajul se oprește după 30 de secunde. Blocarea panoului poate fi activă.



Observație: Presetări

- ▶ Aparatul este presetat la temperatura recomandată de -18°C . În condiții de temperaturi ambientale normale nu este necesară setarea unei temperaturi.
- ▶ Atunci când aparatul este pornit după ce a fost deconectat de la rețeaua de alimentare, poate dura până la 12 ore pentru ca temperaturile corecte să fie atinse.

Goliți aparatul înainte de oprire. Pentru oprirea aparatului, scoateți cablul de alimentare din priză.

5.3 Modul de așteptare (standby) al afișajului

Atunci când ușa este închisă, ecranul de afișare se oprește automat la 30 de secunde după ce nu s-a efectuat nicio operațiune. Afișajul se blochează automat. Se aprinde automat atunci când atingeți orice buton sau deschideți ușa.

5.4 Blocarea și deblocarea afișajului

Blocare automată

Afișajul se blochează automat după aproximativ 30 de secunde după ce nu s-a efectuat nicio operațiune.

Blocare manuală

Când afișajul este deblocat, apăsați „Blocare timp de 3 secunde” (G) și mențineți apăsat timp de 3 secunde. După un semnal sonor, indicatorul „Blocare timp de 3 secunde” (g) se aprinde, iar afișajul se blochează. Când afișajul este blocat, apăsați „Blocare timp de 3 secunde” (G) și mențineți apăsat timp de 3 secunde. După un semnal sonor, indicatorul „Blocare timp de 3 secunde” (g) se stinge, iar afișajul se deblochează.



Observație: Blocare afișaj

Atunci când afișajul este blocat, funcții precum setarea temperaturii sau Super Freeze sunt dezactivate. Atunci când se încearcă operațiunea de mai sus, indicatorul Blocare timp de 3 secunde se va aprinde intermitent de 3 ori, pentru a vă reaminti că afișajul este blocat.

5.5 Comutator pentru modul de congelare/refrigerare

Când afișajul este deblocat, prin apăsarea butonului „Switch” (C) timp de 3 secunde, congelatorul poate comuta între modurile de congelare și refrigerare. În modul de congelare, setarea implicită este -18°C , indicatorul „REF” (b) este oprit și indicatorul „FRZ” (c) este aprins. În modul Refrigerare, setarea implicită este de 4°C , indicatorul „REF” (b) este aprins, iar indicatorul „FRZ” (c) este stins.

Există o diferență mare de temperatură între modul de congelare și cel de refrigerare, pentru diferite tipuri de depozitare a alimentelor. Înainte de a face orice schimbare de mod, asigurați-vă că ați modificat locul alimentelor în interiorul congelatorului, astfel încât alimentele să nu fie deteriorate din cauza schimbării modului.

5.6 Setarea temperaturii

Intervalul modului de congelare: -16°C ~ -24°C ;

Intervalul modului de refrigerare: 2°C ~ 8°C ;

Când afișajul este deblocat și congelatorul nu este în modul Super Freeze sau ECO, prin atingerea „-” (A) și „+” (B) se pot seta temperaturi diferite, care se afișează intermitent pe indicatorul (a). Acest proces este însoțit de semnale sonore. Dacă nu mai este apăsat timp de 5 secunde, indicatorul (a) va înceta să mai lumineze intermitent și va afișa din nou temperatura înainte de ajustare. Temperatura setată este afișată după ce se obține efectul de răcire.

5.7 Modul Super Freeze (D)

Modul Super Freeze este optim pentru conservarea proprietăților nutriționale ale alimentelor, permițând înghețarea mai rapidă alimentelor. Înainte de a pune o cantitate mare de alimente în congelator, activați funcția Super Freeze pentru a avea o temperatură mai scăzută, care va asigura un rezultat mai bun al congelării.

Atunci când afișajul este deblocat și congelatorul este în modul de înghețare, dacă atingeți „Modul Super Freeze” (D), indicatorul „Super Freeze” (d) se aprinde și congelatorul funcționează în modul Super Freeze. Pentru a dezactiva manual, repetați pașii de mai sus, iar indicatorul „Super Freeze” (d) va lumina slab. Dacă nu este dezactivat manual, modul va fi dezactivat automat după 50 de ore. Dacă aveți de congelat o cantitate mare de alimente deodată, se recomandă ca funcția să fie activată cu 24 de ore înainte de a introduce alimentele. Funcția se va opri automat după 50 de ore sau se poate opri manual. Consumul de energie va crește atunci când această funcție este activată.



Observație: Super Freeze

- ▶ Atunci când treapta de viteză setată înainte de a începe congelarea este ≥ -18 , se iese din modul congelare și se revine la treapta de viteză -18 ;
La intrarea în treapta de viteză setată înainte de înghețare < -18 , se va ieși din modul înghețare și va reveni la treapta de viteză setată inițial
- ▶ În modul Super Freeze, temperatura nu poate fi reglată. Dacă faceți acest lucru, indicatorul Super Freeze va lumina intermitent o vreme pentru a vă reaminti că aparatul se află în modul Super Freeze.
- ▶ Numai în modul de congelare, poate fi setat modul Super Freeze. În modul de refrigerare, indicatorul Super Freeze este oprit și nu se poate seta modul Super Freeze.

5.8 Modul ECO (E)

În modul ECO, se realizează o economie de energie. Temperatura va fi setată automat la -16°C în modul de congelare sau la 8°C în modul de refrigerare.

Când afișajul este deblocat, dacă atingeți „Modul ECO” (E), indicatorul „Modul ECO” (e) se aprinde și congelatorul funcționează în modul ECO. Pentru a dezactiva manual modul ECO, repetați pașii de mai sus, iar indicatorul „Modul ECO” (e) va lumina slab.

Fig. 5

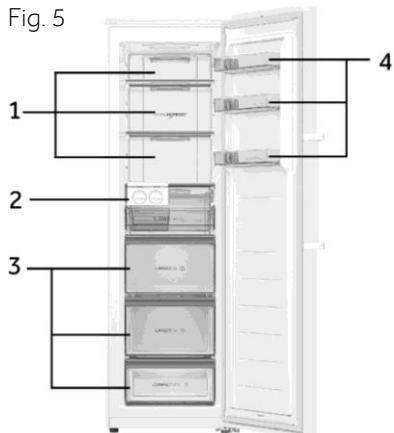

Alimentele diferite trebuie amplasate în zone diferite, în funcție de proprietățile acestora (fig. 5).

- 1 Murături, conserve de alimente, fructe, legume, salată etc.
- 2 Componente ale dispozitivului pentru cuburi de gheață
- 3 Produse din carne, gustări etc.
- 4 Ouă, conserve, condimente, băuturi și alimente îmbuteliate, etc.

În modul de refrigerare fără un compartiment de 4 stele: acest aparat de refrigerare nu este potrivit pentru congelarea alimentelor; în modul de congelare cu un compartiment de 4 stele: acest aparat de congelare nu este potrivit pentru refrigerarea alimentelor.

Alimentele pot fi depozitate în congelator la o temperatură de cel puțin -18°C timp de 2-12 luni, în funcție de proprietățile acestora (de ex. carnea: 3-12 luni, legumele: 6-12 luni) Pentru a evita expirarea perioadelor de depozitare, notați data congelării, limita în timp și denumirea alimentelor pe ambalaj în funcție de perioadele de depozitare ale diferitelor alimente.

5.9 ABT Pro (numai pentru H4F306WDH1)

Congelatorul este echipat cu un modul antibacterian, care funcționează în mod autonom după pornire și care nu necesită intervenția utilizatorului. Indicatorul (h) se aprinde pentru a arăta că modulul este în funcțiune.

5.10 Oprire memorie

Acest congelator dispune de memorie la oprirea alimentării, ceea ce înseamnă că setările înainte de oprirea alimentării vor fi memorate. La repornirea alimentării, congelatorul va reveni la setările de dinaintea opririi și va continua să funcționeze. Blocarea afișajului nu este memorată, ceea ce înseamnă că după repornirea alimentării, afișajul este deblocat.

5.11 Alarmă ușă deschisă

Atunci când congelatorul este ținut deschis mai mult de 1 minut, se emite un semnal sonor de alarmă. Alarma se va emite la fiecare 30 de secunde dacă ușa rămâne deschisă. Alarma se va opri când ușa este închisă sau după 7 minute de la deschiderea ușii. Alarma se oprește, iar lumina congelatorului se stinge.

5.12 Alarma de temperatură ridicată

Congelatorul este prevăzut cu o alarmă de temperatură ridicată. În modul de congelare, dacă pe indicatorul (a) se afișează intermitent „HH” și se aude semnalul de alarmă, atingeți orice buton. Semnalul de alarmă se oprește, ceea ce înseamnă că temperatura din congelator este prea mare. Verificați dacă ușa congelatorului este bine închisă sau dacă o cantitate mare de alimente calde este pusă în interiorul congelatorului. După o perioadă, „HH” va dispărea. În caz contrar și dacă semnalul de alarmă revine, contactați serviciul post-vânzare.

5.13 Indicator de erori

Acest congelator este prevăzut cu un indicator de erori. Atunci când survine o eroare, pe afișaj vor apărea intermitent coduri pentru diferite erori. În această situație, congelatorul ar putea îngheța în continuare, dar utilizatorul ar trebui să contacteze serviciul post-vânzare cât mai curând posibil pentru un control optim al congelatorului.

5.14 Wi-Fi

După ce frigiderul este conectat la Wi-Fi, acesta poate fi controlat de la distanță prin intermediul unei aplicații mobile. (Consultați pagina de configurare pentru metode specifice de configurare)

6 - Sfaturi de economisire a energiei



Sfaturi de economisire a energiei

- ▶ Asigurați-vă că aparatul este ventilat corespunzător (consultați secțiunea INSTALARE).
- ▶ Nu instalați aparatul în lumina directă a soarelui sau în apropierea surselor de căldură (de ex., cuptoare, radiatoare).
- ▶ Evitați setarea temperaturilor nenecesare de scăzute în aparat. Consumul de energie crește odată cu scăderea temperaturii setate în aparat.
- ▶ Lăsați alimentele calde să se răcească înainte de a le amplasa în aparat.
- ▶ Deschideți ușa aparatului cât mai puțin și pentru o perioadă cât mai scurtă posibil.
- ▶ Asigurați-vă că ușa se închide întotdeauna corect și că nu este afectată de poziția alimentelor. Păstrați curățate garniturile de etanșare ale ușilor.
- ▶ Decongețați alimentele congelate într-un frigider.
- ▶ Curățați în mod regulat partea din spate a aparatului. Praful duce la creșterea consumului de energie.
- ▶ Cea mai economică configurație necesită poziționarea sertarului, a cutiei de alimente și a rafturilor în aparat, în starea din fabrică, iar alimentele trebuie poziționate astfel încât să nu blocheze evacuarea aerului.

7 - Echipament

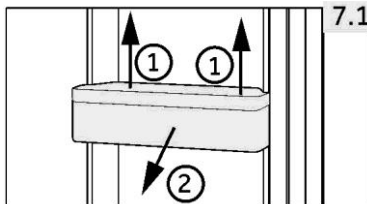

7.1 7.1 Rafturi de ușă demontabile

Rafturile de pe ușă pot fi demontate pentru a fi curățate: Puneți mâinile pe lateralele raftului, ridicați-l (1) și trageți-l în afară (2) (fig. 7.1). Pentru introducerea raftului de ușă urmați pașii de mai sus în ordine inversă.

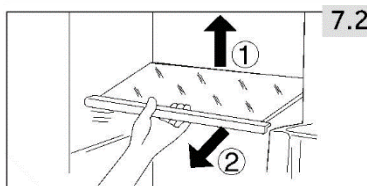

7.2 7.2 Rafturi din sticlă

1. Pentru re poziționarea unui raft, scoateți-l mai întâi ridicându-l de marginea din spate (1) și trăgându-l în afară (2) (fig. 7.2).
2. Pentru montarea la loc, așezați-l pe canalele de pe ambele părți și împingeți-l în cea mai din spate poziție, până când partea din spate a raftului este fixată în interiorul fantelor laterale.

**AVERTIZARE!**

Deconectați aparatul de la rețeaua de alimentare înainte de curățare.

8.1 Informații generale

Curățați aparatul atunci când sunt depozitate puține alimente sau când acesta este gol.

**AVERTIZARE!**

- ▶ Nu curățați aparatul cu perii aspre, cu perii de sârmă, cu detergent pulbere, benzină, acetat de amidon, acetonă sau soluții organice similare, soluții acide sau alcaline. Curățați cu detergent special pentru congelator pentru a evita deteriorările.
 - ▶ Nu pulverizați și nu spălați aparatul în timpul curățării.
 - ▶ Nu răzuiți gheața cu obiecte ascuțite.
 - ▶ Nu folosiți pulverizatoare, dispozitive electrice de încălzire precum radiatoare, uscătoare de păr, aparate de curățat cu abur sau alte surse de căldură, pentru a evita deteriorarea pieselor din plastic.
 - ▶ Nu curățați rafturile reci din sticlă cu apă fierbinte. Schimbarea bruscă de temperatură poate face ca sticla să se spargă.
 - ▶ Nu atingeți suprafața interioară a compartimentului de depozitare al congelatorului, în special cu mâinile ude, deoarece mâinile pot îngheța pe suprafață.
 - ▶ În cazul încălzirii, verificați starea produselor congelate.
 - ▶ Nu încercați să reparați aparatul pe cont propriu. În cazul în care este necesară o reparație, contactați serviciul de relații cu clienții.
-
- ▶ Asigurați întotdeauna curățenia garniturii ușii.
 - ▶ Curățați interiorul și carcasa aparatului cu o cârpă moale sau cu un burete înmuiat în apă caldă și detergent neutru (fig. 8.1).
 - ▶ Clătiți și uscați cu o cârpă moale.
 - ▶ Nu curățați nicio parte a aparatului în mașina de spălat vase.
 - ▶ Curățați accesoriile numai cu apă caldă și detergent neutru.

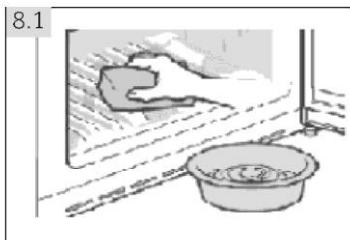

Manualul de utilizare include instrucțiuni pentru utilizarea și operarea mai multor modele. Vă rugăm să consultați instrucțiunile pentru modelele achiziționate.

Etapele de curățare a sertarelor

1. Îndepărtați capacul frontal al sertarului:

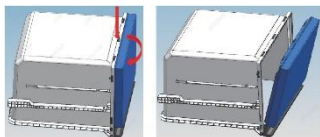

2. Curățarea corpului sertarului:

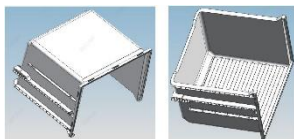

3. Curățarea carcasei sertarului:



4. Asamblarea după curățare:

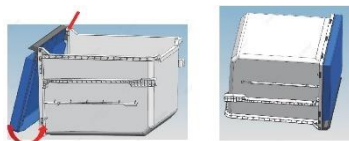

Curățarea dispozitivului pentru cuburi de gheață

1. Îndepărtați dispozitivul pentru cuburi de gheață și raftul de sticlă

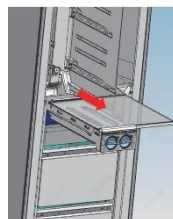

2. Scoateți dispozitivul pentru cuburi de gheață de pe raft în direcția din stânga și din dreapta

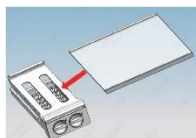

3. Scoateți cutia pentru gheață de pe cadru:

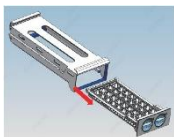

4. Curățarea cutiei de gheață:

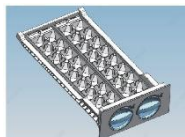

5. Asamblarea după curățare:

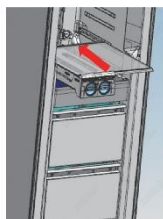
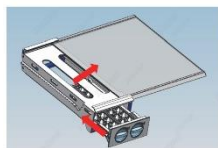

Curățarea garniturii ușii

1. Îndepărtarea benzii de etanșare a ușii



2. Curățarea garniturii ușii

3. Instalarea după curățare



8.2 Neutilizare pentru o perioadă lungă

În cazul în care aparatul nu este utilizat pentru o perioadă mai lungă:

- ▶ Scoateți alimentele.
- ▶ Deconectați cablul de alimentare.
- ▶ Curățați aparatul conform descrierii de mai sus.
- ▶ Țineți ușa și sertarele congelatorului deschise pentru a preveni apariția mirosurilor neplăcute în interior.

Îndepărtați ușa aparatului (deschideți ușa și țineți-o înainte de a îndepărta șuruburile) pentru a evita intrarea și blocarea copiilor în aparat.



Observație: Opre

Pentru a asigura durata de viață a aparatului, opriți-l doar dacă este strict necesar.

8.3 Mutarea aparatului

1. Scoateți toate alimentele și deconectați aparatul.
2. Securizați rafturile și alte piese mobile din congelator cu bandă adezivă.
3. Închideți ușa și fixați-o cu bandă adezivă.
4. Nu înclinați congelatorul la mai mult de 45°, pentru a evita deteriorarea sistemului refrigerant.
5. Înfășurați picioarele congelatorului pentru a evita zgârierea podelei. Nu mișcați niciodată congelatorul cu forța.



AVERTIZARE!

- ▶ Nu ridicați aparatul de mână.
- ▶ Nu poziționați niciodată aparatul orizontal pe sol.

Multe probleme care pot apărea pot fi rezolvate de dvs., fără a fi necesare cunoștințe specifice. În cazul unei probleme verificați toate posibilitățile afișate și urmați instrucțiunile de mai jos înainte de a apela la un serviciu post-vânzare. Consultați secțiunea **SERVICIUL PENTRU CLIENȚI**.



AVERTISMENT!

- ▶ Înainte de întreținere, dezactivați aparatul și deconectați ștecărul de la rețeaua de alimentare.
- ▶ Echipamentele electrice trebuie deparate numai de către specialiști calificați în domeniul electric, deoarece reparațiile necorespunzătoare pot provoca daune indirecte considerabile.
- ▶ Un articol furnizat deteriorat trebuie înlocuit numai de către producător, agentul său de service sau persoane calificate similare, pentru a evita orice pericol.

Alarma acustică poate fi dezactivată prin apăsarea oricărui buton...

9.1 Depanare

Problemă	Cauză posibilă	Soluție posibilă
Compresorul nu funcționează.	<ul style="list-style-type: none"> • Ștecărul de alimentare nu este conectat la priza de alimentare. 	<ul style="list-style-type: none"> • Conectați ștecărul de alimentare.
Aparatul pornește frecvent sau pentru o perioadă prea mare de timp.	<ul style="list-style-type: none"> • Temperatura interioară sau exterioară este prea ridicată. • Aparatul a fost deconectat de la energia electrică pentru o perioadă de timp. • Ușa aparatului nu este închisă etanș. • Ușa a fost deschisă prea des sau pentru o perioadă prea lungă de timp. • Setarea temperaturii este prea mică. • Garnitura ușii este murdară, uzată, crăpată sau așezată incorect. • Circulația necesară a aerului nu este garantată. • Interiorul este acoperit cu gheață. 	<ul style="list-style-type: none"> • În acest caz, este normal ca aparatul să funcționeze mai mult timp. • În mod normal, durează între 8 și 12 ore ca aparatul să se răcească complet. • Închideți ușa și asigurați-vă că aparatul este amplasat pe o suprafață dreaptă și că nu există vreun aliment sau recipient care să blocheze ușa. • Nu deschideți ușa prea des. • Setați temperatura la un valoare mai ridicată până când este obținută o temperatură satisfăcătoare. Este nevoie de 24 de ore pentru ca temperatura să se stabilizeze. • Curățați garnitura ușii sau înlocuiți-o apelând serviciul pentru clienți. • Asigurați o ventilare adecvată. • Decongelați aparatul.
Aparatul emite sunete anormale.	<ul style="list-style-type: none"> • Aparatul nu se află pe o suprafață dreaptă. • Aparatul atinge un obiect aflat în apropiere. • Aparatul se află pe o podea de lemn sau în apropierea unor pereți de lemn. 	<ul style="list-style-type: none"> • Aduceți aparatul la nivel. • Îndepărtați obiectele din jurul aparatului. • Lemnul amplifică sunetul. Așezați aparatul în altă parte.

Problemă	Cauză posibilă	Soluție posibilă
Aparatul emite un sunet de clic	<ul style="list-style-type: none"> Acest lucru este normal. Acest lucru este cauzat de pornirea sau oprirea unității de refrigerare. 	<ul style="list-style-type: none"> -
Se aude un sunet similar cu cel al apei care curge.	<ul style="list-style-type: none"> Acest lucru este normal. 	<ul style="list-style-type: none"> -
Aparatul emite un sunet de motor	<ul style="list-style-type: none"> Unitatea de refrigerare tocmai a pornit singură. Acest lucru este normal 	<ul style="list-style-type: none"> -
În interiorul aparatului nu este suficient de rece.	<ul style="list-style-type: none"> Temperatura setată este prea ridicată. Au fost depozitate produse care sunt prea calde. Au fost depozitate prea multe alimente la un moment dat. Produsele sunt prea apropiate între ele. Ușa nu este închisă etanș. Ușa a fost deschisă prea des sau pentru o perioadă prea lungă de timp. 	<ul style="list-style-type: none"> Resetați temperatura. Răciți întotdeauna produsele înainte de a le depozita. Depozitați întotdeauna cantități mici de alimente. Lăsați un spațiu liber între mai multe alimente pentru a permite trecerea aerului. Închideți ușa. Nu deschideți ușa prea des.
În interiorul aparatului este prea rece.	<ul style="list-style-type: none"> Temperatura setată este prea joasă. Funcția Fast-Freezing este activată sau a funcționat prea mult timp. 	<ul style="list-style-type: none"> Resetați temperatura. Dezactivați funcția Fast-Freezing.
Pe suprafața aparatului se acumulează umezeală.	<ul style="list-style-type: none"> Climatul este prea călduros și prea umed. 	<ul style="list-style-type: none"> Acest lucru este normal într-un climat umed și se va modifica atunci când umiditatea va scădea. Uscați cu o cârpă.
Gheață solidă și îngheț în compartimentul congelatorului.	<ul style="list-style-type: none"> Produsele nu au fost ambalate corespunzător. Ușa nu este închisă etanș. Ușa a fost deschisă prea des sau pentru o perioadă prea lungă de timp. Garnitura ușii este murdară, uzată, crăpată sau așezată incorect. Ceva din interior împiedică închiderea corespunzătoare a ușii. 	<ul style="list-style-type: none"> Ambalați întotdeauna bine produsele. Închideți ușa. Nu deschideți ușa prea des. Curățați garnitura ușii sau înlocuiți-o apelând serviciul pentru clienți. Repoziționați rafturile, rafturile de ușă sau recipientele interne pentru a permite închiderea ușii.
Sistemul de răcire nu funcționează.	<ul style="list-style-type: none"> Ștecărul de alimentare nu este conectat la priza de alimentare. Sursa de alimentare nu este intactă. 	<ul style="list-style-type: none"> Conectați ștecărul de alimentare. Verificați sursa de alimentare cu energie electrică din cameră. Contactați compania locală de electricitate!
Lateralele dulapului și garnitura ușii se încălzesc.	<ul style="list-style-type: none"> Acest lucru este normal. 	<ul style="list-style-type: none"> -

Problemă	Cauză posibilă	Soluție posibilă
Se aude un semnal de alarmă.	<ul style="list-style-type: none"> • Ușa este deschisă. • Temperatura din interiorul produsului este prea mare. 	<ul style="list-style-type: none"> • Închideți ușa sau opriți alarma manual.
Ușa este greu de deschis.	<ul style="list-style-type: none"> • Odată ce aparatul funcționează, acesta are un vid intern. 	<ul style="list-style-type: none"> • Deschideți ușor garnitura de etanșare a ușii pentru a lăsa aerul să intre în aparat.
Ușa nu poate fi închisă corespunzător. Aceasta lasă întotdeauna un gol.	<ul style="list-style-type: none"> • Din cauza temperaturii scăzute a aparatelor, garnitura de etanșare a ușii se poate întări și deforma cu ușurință. 	<ul style="list-style-type: none"> • Folosiți un uscător de păr sau puneți un prosop fierbinte pe locul în care este deformată garnitura. Când garnitura este din nou moale, închideți ușa și apăsați bine.

Garanția minimă este de: 2 ani pentru țările din UE, 3 ani pentru Turcia, 1 an pentru Regatul Unit, 1 an pentru Rusia, 3 ani pentru Suedia, 2 ani pentru Serbia, 5 ani pentru Norvegia, 1 an pentru Maroc, 6 luni pentru Algeria, Tunisia nu necesită nicio garanție legală.

Termostatele, senzorii de temperatură, plăcile cu circuite imprimate și sursele de lumină sunt disponibile timp de o perioadă minimă de șapte ani de la punerea pe piață a ultimei unități a modelului.

Mânerele de uși, balamalele de uși, tăvile și coșurile, timp de o perioadă minimă de șapte ani, iar garniturile de uși timp de o perioadă minimă de 10 ani de la punerea pe piață a ultimei unități a modelului.

9.2 Pană de curent

În cazul unei pene de curent, alimentele ar trebui să rămână reci timp de aproximativ 18 ore. Urmați aceste sfaturi în cazul unei pene de curent prelungite, în special pe timpul verii:

- ▶ Deschideți ușa de cât mai puține ori posibil.
- ▶ Nu puneți alimente adiționale în congelator în timpul unei pene de curent.
- ▶ În cazul în care știți că se va produce o întrerupere de curent, iar durata acesteia va fi mai mare de 15 ore, faceți cuburi de gheață și puneți-le într-un recipient în partea de sus a compartimentului congelatorului.
- ▶ Dat fiind faptul că temperatura din congelator crește în timpul unei pene de curent sau în cazul alte defecțiuni, perioada de depozitare și calitatea alimentelor comestibile vor fi reduse. Alimentele care se decongelează trebuie consumate sau gătite și recongelate (unde este cazul) cât mai curând după aceea, pentru a preveni apariția riscurilor pentru sănătate.



Observație: Funcția de memorare în timpul penei de curent

După restabilirea alimentării cu energie electrică, aparatul continuă să funcționeze cu setările stabilite înaintea penei de curent.

10.1 Despachetare



AVERTIZARE!

- ▶ Aparatul este greu. Manevrați-l întotdeauna cu cel puțin două persoane.
- ▶ Țineți toate materialele de ambalare la distanță de copii și eliminați-le într-un mod ecologic.
- ▶ Scoateți aparatul din ambalaj.
- ▶ Îndepărtați toate materialele de ambalare.

10.2 Condiții ambientale

Temperatura camerei trebuie să fie cuprinsă întotdeauna între 18° C și 43° C, deoarece poate influența temperatura din interiorul aparatului și consumul de energie al acestuia. Nu instalați aparatul în apropierea altor aparate care emit căldură (cuptoare, frigidere) fără izolare.

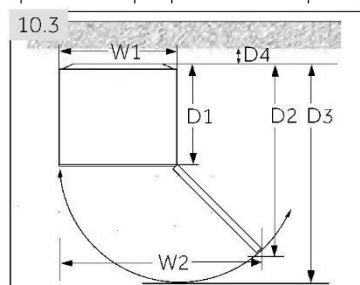

10.3 Cerințe legate de spațiu

Spațiul necesar pentru deschiderea ușii (Fig. 10.3):

Lățimea în mm		Adâncimea în mm			Distanța până la perete în mm
W1	W2	D1	D2	D3	D4
595	930	600	1133	1217	100

Acest aparat nu este destinat utilizării ca aparat încorporabil.

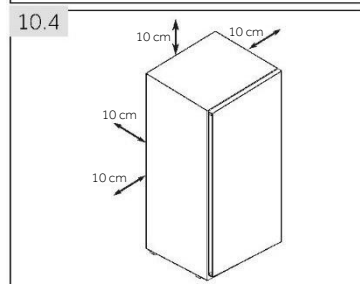

10.4 Secțiune transversală ventilare

Pentru a obține o ventilație suficientă a aparatului din motive de siguranță, trebuie respectate informațiile legate de secțiunile transversale ale ventilației necesare (fig. 10.4).

10.5 Alinierea aparatului

Aparatul trebuie amplasat pe o suprafață dreaptă și solidă. În cazul în care aparatul este așezat pe un pedestal, trebuie utilizate materiale puternice și rezistente la foc. Nu folosiți niciodată materialul de ambalare drept pedestal.

1. Înclinați aparatul ușor în spate (fig. 10.5).
2. Reglați picioarele la nivelul dorit.
3. Stabilitatea poate fi verificată împingând alternativ pe diagonală. Balansarea ușoară trebuie să fie aceeași în ambele direcții. În caz contrar, cadrul se poate încovoia; drept rezultat pot apărea pierderi pe la garniturile ușii. Înclinarea ușoară spre spate ușurează închiderea ușii.

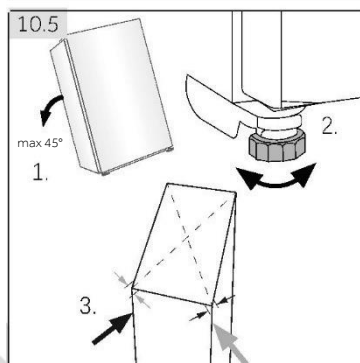

10.6 Utilizarea picioarelor reglabile

În cazul în care congelatorul este instabil, picioarele pot fi reglate: Rotiți picioarele reglabile conform direcției săgeții (fig. 10.6) pentru a le ridica sau a le coborî:

- ▶ Prin rotirea picioarelor în sensul acelor de ceasornic, aparatul este ridicat.
- ▶ Prin rotirea picioarelor în sens invers acelor de ceasornic, acesta este coborât.

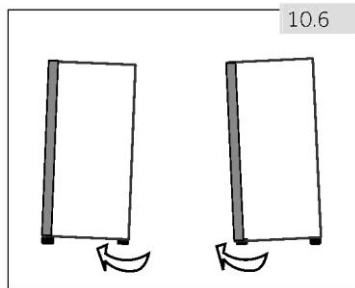

10.7 Timpul de așteptare

Uleiul de ungere fără întreținere este amplasat în capsula compresorului. Uleiul respectiv poate trece prin sistemul cu țevi închis în timpul transportării înclinat. Înainte de conectarea aparatului la rețeaua de alimentare, trebuie să așteptați 6 ore (fig. 10.7) pentru ca uleiul să curgă înapoi în capsulă.

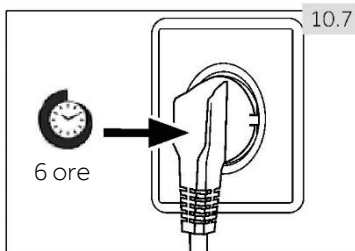

10.8 Conexiunea electrică

Înainte de fiecare conexiune verificați dacă:

- ▶ sursa de alimentare, priza și siguranța sunt conforme cu plăcuța cu date tehnice.
- ▶ priza de alimentare este legată la împământare și nu este de tip prize multiple sau prelungitor.
- ▶ ștecărul și priza de alimentare sunt strict conforme.

Conectați ștecărul la o priză de la domiciliu instalată corespunzător.



AVERTISMENT!

Pentru evitarea riscurilor, cablul de alimentare deteriorat trebuie înlocuit prin serviciul pentru clienți (consultați fișa de garanție).

10.9 Reversibilitatea ușii

Înainte de conectarea aparatului la sursa de alimentare, trebuie să verificați dacă modul de deschidere a ușii trebuie schimbat de la dreapta (cum este livrat) la stânga, dacă acest lucru este necesar ca urmare a locului de instalare și a utilizării.



AVERTISMENT!

- ▶ Aparatul este greu. Sunt necesare două persoane pentru a inversa ușa.
- ▶ Înainte de orice operație deconectați aparatul de la rețeaua de alimentare.
- ▶ Nu înclinați aparatul la mai mult de 45°, pentru a împiedica deteriorarea sistemului de răcire.

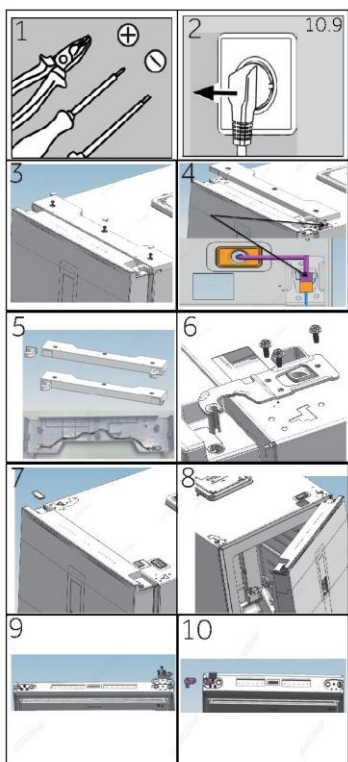

Pașii de asamblare (fig. 10.9):

1. Asigurați instrumentele necesare.
2. Deconectați aparatul.
3. Îndepărtați capacul găurii de șurub, șuruburile și capacul balamalei.
4. Deconectați cablul de conectare.
5. Scoateți capacul balamalei superioare stângi și cablul de prelungire a ușii din pungă cu accesorii, așa cum se arată în figură. Înlocuiți capacul balamalei și instalați cablul de prelungire în fanta de cablare a capacului balamalei.
6. Îndepărtați șuruburile și balamaua.
7. Îndepărtați capacul de pe ușă. Îndepărtați capacul axei de pe ușă.
8. Deschideți și îndepărtați ușa.
9. Întoarceți ușa cu susul în jos și scoateți 3 șuruburi din partea inferioară a ușii. Îndepărtați cele 3 șuruburi, opritorul ușii și manșonul arborelui de ridicare din partea inferioară a ușii.
10. Scoateți manșonul arborelui de ridicare din pungă de accesorii.
Montați opritorul de ridicare, opritorul de ușă și 3 șuruburi pe partea stângă a ușii

- | | | |
|----|----|--|
| 11 | 12 | 11. Înclinați ușor corpul aparatului spre spate, îndepărtați 3 șuruburi și apoi balama inferioară.
12. Scoateți manșonul arborelui de ridicare din punge de accesorii. Îndepărtați 2 șuruburi, scoateți manșonul arborelui de ridicare și arborele de ridicare. |
| 13 | 14 | 13. Instalați manșonul arborelui de ridicare și arborele de ridicare în orificiul din stânga și montați 2 șuruburi. (adăugând ulei de lubrifiere pe arbore)
14. Fixați balamaua în poziția opusă corpului aparatului, cu 3 șuruburi. |
| 15 | 16 | 15. Pe partea opusă a ușii, scoateți cablul de conectare din partea stângă și introduceți-l prin capacul axei de la pasul 5. Montați capacul axei. Montați capacul pe gaura pentru șurub de pe partea dreaptă.
16. Montați ușa. |
| 17 | 18 | 17. Montați balama superioară dreaptă cu 3 șuruburi. (Adăugați ulei de lubrifiere la balama superioară înainte de montaj)
18. Conectați cablajul așa cum se arată în figură. |
| 19 | 20 | 19. Montați capacul balamalei asamblate la pasul 5. Montați cele trei șuruburi și capacele găurilor de șuruburi.
20. Procesul s-a finalizat. |

10.10 Mutarea dispozitivului pentru cuburi de gheață

(Este posibilă mutarea dispozitivului pentru cuburi de gheață, în funcție de cum îl folosește utilizatorul)

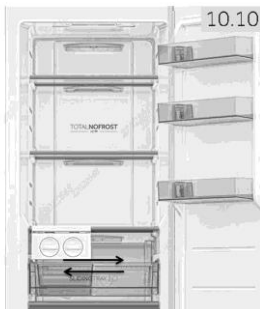

Pentru a proteja dispozitivul pentru cuburi de gheață împotriva deteriorării în timpul transportului, acesta este instalat pe partea balamalei, iar clienții îl pot utiliza în funcție de propriile nevoi. Poziția dispozitivului mobil pentru cuburi de gheață. (Fig. 10.9):

Se recomandă să plasați dispozitivul pentru cuburi de gheață pe una dintre părți. Plasarea sa în poziția din mijloc poate reduce eficiența de producere a gheții.

11.1 Fișa de produs conform reglementării UE nr. 2019/2016

Marcă comercială	Haier				
Identificatorul de model	H4F 306*DH1	H4F 272*DH1	H4F 272*EH1	H4F 226*DH1	H4F 226*EH1
Categoria modelului	Congelator vertical				
Clasa de eficiență energetică	D	D	E	D	E
Consumul anual de energie (kWh/an) ¹⁾	204	197	247	184	230
Volum depozitare de răcire (L)	nu se aplică				
Volum depozitare de congelare (L)****	301	276		226	
Clasificarea prin stele	****				
Temperatura altor compartimente > 14 °C	nu se aplică				
Sistem fără îngheț	da				
Siguranță de întrerupere a alimentării (h)	12	12	11	11	12
Capacitatea de congelare (kg/24 h)	20	20	16	18	14
Clasa de climat Acest aparat este proiectat pentru utilizarea la temperaturi ambientale cuprinse între 10 °C și 43 °C.	SN-T				
Emisii de zgomote acustice aeropurtate (dB(A) re 1pW)	37				
Tipul constructiv	de sine stătător				

¹⁾ pe baza rezultatelor testului standard timp de 24 de ore. Consumul efectiv de energie va depinde de modul de utilizare a aparatului și de amplasarea acestuia.

În ceea ce privește detaliile specificațiilor, vă rugăm să consultați plăcuța de cu date tehnice și eticheta de energie din interiorul produsului.

Acest aparat este destinat să fie utilizat la o temperatură ambiantă indicată mai jos:

SN	+ 10°C~+32°C
N	+ 16°C~+32°C
ST	+ 16°C~+38°C
T	+ 16°C~+43°C

11.2 Date tehnice suplimentare

Tensiune / frecvență	220-240 V ~/ 50 Hz
Curent nominal (A) H4F306/272/226*DH1	1,5
Curent nominal (A) H4F272/226*EH1	0,8
Răcire	R600a
Dimensiuni (Î/I/L în cm) H4F306*DH1	190/59,5/69
Dimensiuni (Î/I/L în cm) H4F272*(D/E)H1	177,5/59,5/69
Dimensiuni (Î/I/L în cm) H4F226*(D/E)H1	153,5/59,5/69
Puterea luminii/tensiunea luminii	1,5W/12V c.c.

11.3 Standarde și directive



Acest produs respectă cerințele tuturor directivelor CE aplicabile, cu standardele corespondente armonizate, care asigură marcajul CE.

Vă recomandăm să apelați la serviciul pentru clienți Haier și să utilizați piese de schimb originale.

Dacă aveți o problemă cu aparatul, consultați mai întâi secțiunea DEPANARE.

Dacă nu găsiți nicio soluție acolo, contactați

- ▶ distribuitorul local sau
- ▶ secțiunea pentru Service și Asistență la www.haier.com unde puteți găsi numerele de telefon și întrebările frecvente, precum și locul în care puteți activa cererea de servicii.

Pentru contactarea Serviciului nostru, asigurați-vă că aveți următoarele date.

Informațiile pot fi găsite pe plăcuța cu date tehnice.

Model _____ Nr. de serie _____

De asemenea, verificați și fișa de garanție furnizată cu produsul, în cazul garanției.

Pentru solicitările comerciale generale puteți găsi mai jos adresele noastre din Europa:

Adresele Haier din Europa			
Țara*	Adresa poștală	Țara*	Adresa poștală
Italia	Haier Europe Trading SRL Via De Cristoforis, 12 21100 Varese ITALIA	Franța	Haier France SAS 3-5 rue des Gravieres 92200 Neuilly sur Seine FRANȚA
Spania Portugalia	Haier Iberia SL Pg. Garcia Faria, 49-51 08019 Barcelona SPANIA	Belgia-FR Belgia-NL Țările de Jos Luxemburg	Haier Benelux SA Anderlecht Route de Lennik 451 BELGIA
Germania Austria	Haier Deutschland GmbH Hewlett-Packard-Str. 4 D-61352 Bad Homburg GERMANIA	Polonia Cehia Ungaria Grecia România Rusia	Haier Poland Sp. zo.o. Al. Jerozolimskie 181B 02-222 Warszawa POLONIA
Marea Britanie	Haier Appliances UK Co.Ltd. One Crown Square Church Street East Woking, Surrey, GU21 6HR MAREA BRITANIE		

*Pentru mai multe informații, accesați www.haier.com



Haier



Návod na použitie

Vertikálna mraznička

H4F306*DH1

H4F272*DH1

H4F272*EH1

H4F226*DH1

H4F226*EH1

* – Farebný kód

SK

Haier

Ďakujeme za zakúpenie produktu Haier.

Pred použitím tohto spotrebiča si pozorne prečítajte tieto pokyny. Pokyny obsahujú dôležité informácie, ktoré vám pomôžu vyťažiť zo spotrebiča maximum a zaistia bezpečnú a správnu inštaláciu, používanie a údržbu.

Túto príručku uschovajte na vhodnom mieste, aby ste si mohli kedykoľvek prečítať pokyny na bezpečné a správne používanie spotrebiča.

Ak spotrebič predávate, darujete alebo ho nechávate v domácnosti po odsťahovaní, nezabudnite s ním novému vlastníkovi odovzdať aj túto príručku, aby sa mohol oboznámiť so spotrebičom a bezpečnostnými upozoreniami.



Vysvetlivky

Všeobecné informácie a tipy



Varovanie – Dôležité bezpečnostné informácie



Informácie o životnom prostredí



Likvidácia

Pomáhajte chrániť životné prostredie a zdravie ľudí. Obal vyhodte do vhodných nádob na recykláciu. Pomáhajte recyklovať odpad z elektrických a elektronických prístrojov. Spotrebiče označené týmto symbolom nelikvidujte s domácim odpadom. Výrobok odneste do miestneho recyklačného strediska alebo kontaktujte mestský úrad.



Výstraha!

Nebezpečenstvo zadusení!

Chladivá a plyny sa musia likvidovať profesionálnym spôsobom. Pred správnu likvidáciou sa uistite, že nie je poškodené potrubie okruhu chladiva. Spotrebič odpojte od elektrickej siete. Odrežte a zlikvidujte napájací kábel. Odstráňte dvere, západku a tesnenie dverí, aby ste zabránili zatvoreniu detí a domácich zvierat vnútri spotrebiča.

1 - Bezpečnosť	4
2 - Určené použitie	8
3 - Opis produktu	9
4 - Ovládací panel	10
5 - Použitie	11
6 - Tipy na úsporu energie	14
7 - Vybavenie	14
8 - Starostlivosť a čistenie	15
9 - Riešenie problémov	19
10 - Inštalácia	22
11 - Technické údaje	26
12 - Zákaznícky servis	27

Pred prvým zapnutím spotrebiča si prečítajte nasledujúce bezpečnostné pokyny:



VAROVANIE!

Pred prvým použitím

- ▶ Uistite sa, že sa spotrebič pri preprave nepoškodil.
- ▶ Odstráňte všetky obaly a uložte ich mimo dosahu detí.
- ▶ Pred inštaláciou spotrebiča počkajte najmenej šesť hodín, aby sa zabezpečila plná účinnosť chladiaceho okruhu.
- ▶ Spotrebič musia prenášať minimálne dve osoby, pretože je ťažký.

Inštalácia

- ▶ Spotrebič musí byť umiestnený na dobre vetranom mieste. Nad spotrebičom a v jeho okolí musíte zabezpečiť minimálne 10 cm priestor.
- ▶ Nezakrývajte vetracie otvory.
- ▶ Spotrebič nikdy neumiestňujte na vlhké miesto ani na miesto, kde by mohla striekať voda. Postriekania vodou a škvrny vyčistite a osušte mäkkou čistou handričkou.
- ▶ Spotrebič neinštalujte na priame slnečné svetlo ani do blízkosti zdrojov tepla (napr. kachle, ohrievače).
- ▶ Spotrebič nainštalujte a vyrovnajte na mieste, ktoré je vhodné svojou veľkosťou a využitím.
- ▶ Vetracie otvory v spotrebiči alebo v zabudovanej konštrukcii udržiavajte bez prekážok.
- ▶ Uistite sa, že elektrické údaje na typovom štítku sa zhodujú s údajmi pre vašu sieť. V opačnom prípade kontaktujte elektrikára.
- ▶ Spotrebič je napájaný zo siete 220-240 VAC/50 Hz. Abnormálne kolísanie napätia môže spôsobiť, že sa spotrebič nezapne, poškodí sa regulátor teploty alebo kompresor alebo sa môže pri prevádzke vyskytnúť neobvyklý hluk. V takom prípade musíte namontovať automatický regulátor.
- ▶ Na napájanie použite samostatnú uzemnenú zásuvku, ktorá bude ľahko prístupná počas čistenia. Spotrebič musí byť uzemnený.
- ▶ **Len pre Spojené kráľovstvo:** Napájací kábel spotrebiča je vybavený 3-vodičovou (uzemňovacou) zástrčkou, ktorá sa vsúva do štandardnej 3-vodičovej (uzemnenej) zásuvky.

Nikdy neodpojujte ani neodstraňujte tretí kolík (uzemnenie). Po inštalácii spotrebiča by mala byť zástrčka prístupná.

- ▶ Nepoužívajte adaptéry s viacerými zásuvkami ani predlžovacie káble.
- ▶ Uistite sa, že napájací kábel nie je zachytený v mrazničke. Na napájací kábel nestúpajte.
- ▶ Nepoškodte chladiaci okruh.



VAROVANIE!

Každodenné používanie

- ▶ Deti staršie ako 8 rokov a osoby s obmedzenými fyzickými, zmyslovými alebo duševnými schopnosťami alebo nedostatkom skúseností či vedomostí môžu tento spotrebič používať pod dohľadom, resp. po poučení a oboznámení sa s bezpečným spôsobom používania a porozumení možným nebezpečenstvám.
- ▶ Deťom do 3 rokov nedovoľte, aby sa priblížili ku spotrebiču, pokiaľ nie sú pod neustálym dohľadom.
- ▶ Deti sa so spotrebičom nesmú hrať.
- ▶ Ak do blízkosti spotrebiča uniká studený plyn alebo iný horľavý plyn, zatvorte ventil unikajúceho plynu, otvorte dvere a okná a neodpájajte zástrčku napájacieho kábla mrazničky ani iného zariadenia.
- ▶ Všimnite si, že spotrebič je nastavený na prevádzku v špecifickom klimatickom pásme 10 až 43 °C. Spotrebič možno nebude fungovať správne, ak sa ponechá dlho v prostredí s teplotou, ktorá je vyššia alebo nižšia než je uvedený rozsah.
- ▶ Na mrazničku neumiestňujte nestabilné predmety (ťažké predmety, nádoby naplnené vodou), aby nedošlo k zraneniu osôb následkom pádu alebo úrazu elektrickým prúdom po kontakte s vodou.
- ▶ Dvere otvárajte a zatvárajte iba pomocou rúkavít. Medzera medzi dverami a medzi dverami a skrinkou je veľmi úzka. Do týchto priestorov nesiahajte, aby nedošlo k pricviknutiu prstov. Dvere mrazničky otvárajte alebo zatvárajte iba vtedy, ak v rozsahu pohybu dverí nestoja žiadne deti.
- ▶ V spotrebiči ani v jeho blízkosti neskladujte a nepoužívajte horľavé, výbušné alebo korozívne materiály.
- ▶ V spotrebiči neskladujte lieky, baktérie ani chemické látky. Tento spotrebič je spotrebič pre domácnosť. Neodporúča sa skladovať materiály, ktoré vyžadujú presné teploty.

- ▶ V režime chladienia bez 4-hviezdičkového oddelenia: toto chladiace zariadenie nie je vhodné na mrazenie potravín; v režime mrazenia so 4-hviezdičkovým oddelením nie je toto mraziace zariadenie určené na chladienie potravín.
- ▶ V mrazničke nikdy neskladujte kvapaliny vo fľašiach alebo v plechovkách (okrem liehovín s vysokým obsahom alkoholu), najmä sýtené nápoje, pretože tieto počas mrazenia prasknú.
- ▶ Ak došlo v mrazničke k ohrevu, skontrolujte stav potravín.
- ▶ V priehradke mrazničky nenastavujte zbytočne nízku teplotu. Pozor: Fľaše môžu prasknúť.



VAROVANIE!

Každodenné používanie

- ▶ Zmrazených potravín sa nedotýkajte mokrými rukami (nasadte si rukavice). Najmä nekonzumujte nanuky ihneď po vybratí z mrazničky. Existuje riziko primrznutia alebo vytvorenia pluzgierov z mrazu. PRVÁ pomoc: ihneď umiestnite pod tečúcu studenú vodu. Neodstraňujte ťahaním!
- ▶ Počas prevádzky sa nedotýkajte vnútorného povrchu mrazničky, najmä nie mokrými rukami. Ruky by vám mohli primrznúť k povrchu.
- ▶ V prípade prerušenia napájania alebo pred čistením odpojte spotrebič zo zásuvky. Pred opätovným zapnutím spotrebiča počkajte najmenej 5 minút, pretože časté štartovanie môže poškodiť kompresor.
- ▶ Vo vnútri boxov spotrebiča, ktoré slúžia na skladovanie potravín, nepoužívajte elektrické zariadenia, pokiaľ ich používanie neschválil výrobca.
- ▶ Ak sú poškodené žiarovky, musí ich vymeniť výrobca alebo kvalifikovaný pracovník špecifikovaného servisného strediska.



Údržba/čistenie

- ▶ Keď čistenie a údržbu vykonávajú deti, nenechávajte ich bez dozoru.
- ▶ Pred vykonávaním akejkoľvek bežnej údržby odpojte spotrebič od elektrickej siete. Pred opätovným zapnutím spotrebiča počkajte najmenej 5 minút, pretože časté štartovanie môže poškodiť kompresor.
- ▶ Pri odpojení spotrebiča chyťte zástrčku, nie kábel.

- ▶ Námrazu a ľad nezoškrabávajte ostrými predmetmi. Nepoužívajte spreje, elektrické ohrievače ako ohrievač, sušič vlasov, parné čističe alebo iné zdroje tepla, aby nedošlo k poškodeniu plastových častí.
- ▶ Na urýchlenie odmrazovania nepoužívajte mechanické nástroje ani iné prostriedky s výnimkou tých, ktoré odporúča výrobca.
- ▶ Počas čistenia na spotrebič nestriekajte ani ho neoplachujte.
- ▶ Na čistenie spotrebiča nepoužívajte prúd vody ani paru.
- ▶ Ak je poškodený vonkajší napájací kábel, v záujme eliminácie akéhokoľvek rizika ho musí vymeniť výrobca, jeho servisný zástupca alebo rovnako kvalifikovaná osoba.
- ▶ Spotrebič sa nepokúšajte sami opravovať, rozoberať alebo upravovať. V prípade opravy kontaktujte náš zákaznícky servis.

Informácie o chladiacom plyne



VAROVANIE!

Spotrebič obsahuje horľavé chladiivo IZOBUTÁN (R600a). Uistite sa, že sa počas prepravy alebo inštalácie nepoškodil chladiaci okruh. Unikajúce chladiivo môže spôsobiť poranenie očí alebo vznietenie. Ak došlo k poškodeniu, udržujte zdroje otvoreného ohňa mimo dosahu, dôkladne vyvetrajte miestnosť a nepripájajte ani neodpájajte napájacie káble spotrebiča alebo akéhokoľvek iného spotrebiča. Informujte zákaznícky servis.

V prípade, že sa dostane chladiivo do kontaktu s očami, ihneď ich vypláchnite pod tečúcou vodou a okamžite kontaktujte očného lekára.



VAROVANIE!

- ▶ Dávajte pozor, aby ste zabránili vzniku požiaru vznietením horľavého materiálu.
- ▶ **VAROVANIE:** Pri umiestnení spotrebiča zabezpečte, aby sa napájací kábel nezachytil ani nepoškodil.
- ▶ **VAROVANIE:** Na zadnú stranu spotrebiča neumiestňujte rozvodné prenosné zásuvky ani prenosné zdroje napájania.
- ▶ V tomto spotrebiči neskladujte výbušné látky ako sú plechovky s aerosólmi, ktoré podporujú horenie.
- ▶ Keďže sa v mrazničke používajú horľavé chladivá, pri inštalácii, manipulácii, údržbe a recyklácii spotrebiča dávajte pozor.
- ▶ Pretože sa používajú horľavé plyny, požiadajte o likvidáciu servisného zástupcu.

2.1 Určené použitie

Tento spotrebič je určený na používanie v domácnostiach a podobných priestoroch, ako napr.

- kuchynské priestory pre personál v obchodoch, úradoch a iných pracovných prostrediach;
- farmy, ako aj na použitie pre zákazníkov v hoteloch, motelloch a ďalších prostrediach rezidenčného typu,
- prostredie typu prenocovania s raňajkami;
- stravovacie služby a podobné, iné ako maloobchodné, priestory.

Tento spotrebič je určený na mrazenie potravín. Bol navrhnutý výlučne na použitie v suchých vnútorných domácich priestoroch. Nie je určený na komerčné ani priemyselné použitie. Na požiadanie možno tento spotrebič použiť ako priehradku na čerstvé potraviny.

Zmeny alebo úpravy spotrebiča nie sú povolené. Neúmyselné použitie môže spôsobiť nebezpečenstvo a stratu nárokov na záruku.

2.2 Príslušenstvo

Skontrolujte príslušenstvo a dokumentáciu podľa tohto zoznamu:

2.2



Energetický štítok



Záručný list



Stručný sprievodca pripojením



Návod na použitie



Predlžovací kábel dverí



Ľavý horný záves pre otočenie dverí

Kryt ľavého horného závesu

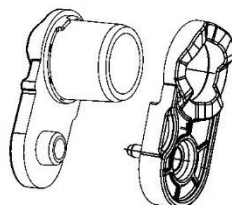

Kryty rohov



Upozornenie: Rozdiely

Z dôvodu technických zmien a rôznych modelov sa môžu niektoré ilustrácie v tejto príručke líšiť od vášho modelu.

Obrázok spotrebiča (obr. 3)

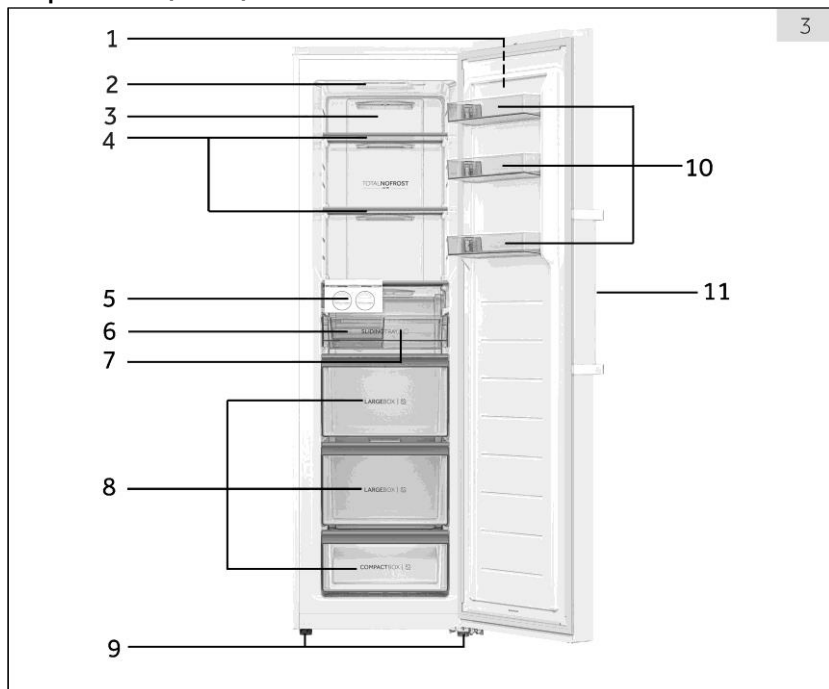

- | | |
|--------------------------|------------------------------|
| 1 Ovládací panel | 7 Posuvný zásobník |
| 2 LED osvetlenie | 8 Zásuvky |
| 3 Vzduchové potrubie | 9 Nastaviteľné nožičky |
| 4 Sklenené police | 10 Vyberateľné poličky dverí |
| 5 Zostava výrobníka ľadu | 11 Rukoväť |
| 6 Zásobník ľadu | |

Poznámka: Tento výrobok obsahuje svetelný zdroj triedy energetickej účinnosti <G>

Poznámka: Komponenty 5/6/7 sú k dispozícii pre H4F306/272/226*DH1.
H4F272/226*EH1 má štyri zásuvky, bez komponentov 5/6/7.
H4F226 bez komponentov 10

Ovládací panel (obr. 4)

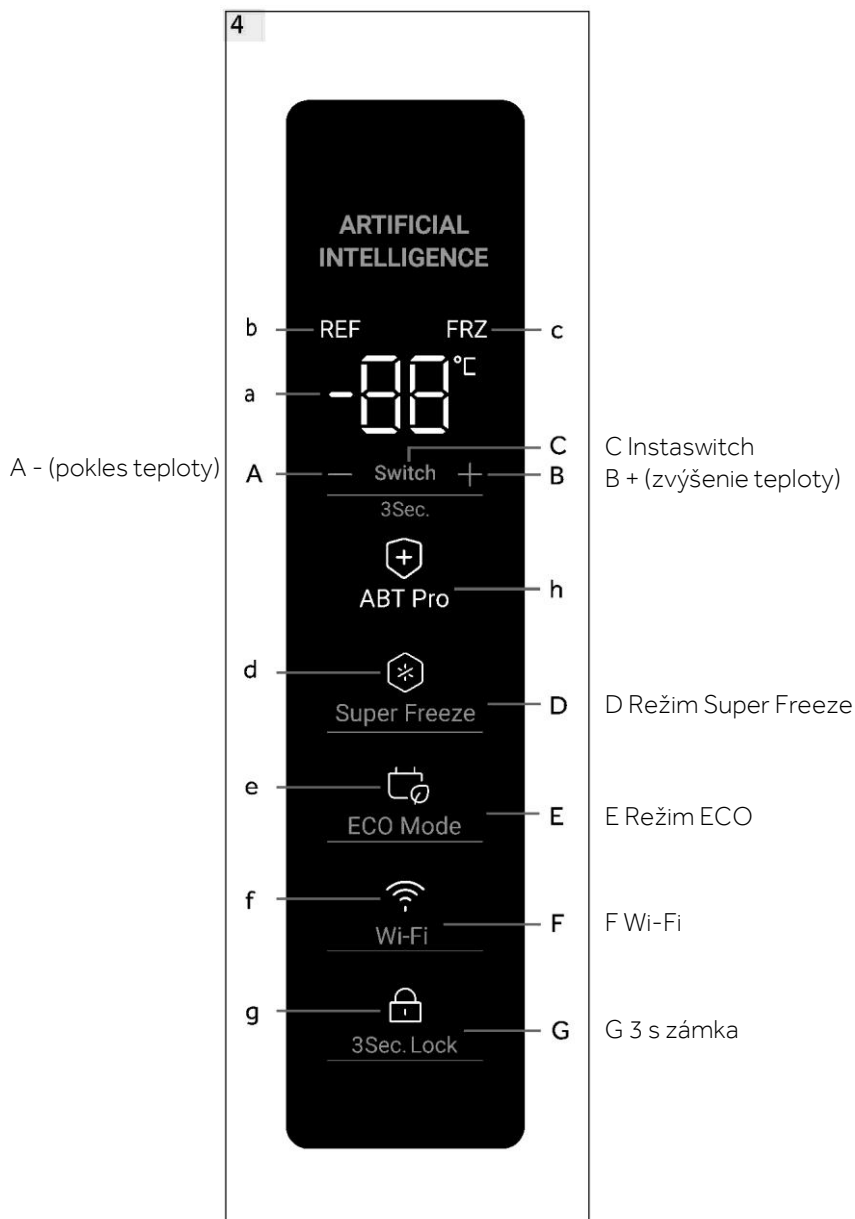

5.1 Pred prvým použitím

- ▶ Odstráňte všetky obalové materiály a odložte ich mimo dosahu detí. Zneškodnite ich ekologicky.
- ▶ Pred vložením potravín spotrebič umyte vodou a jemným čistiacim prostriedkom zvnútra aj zvonka.
- ▶ Po vyrovnaní a vyčistení spotrebiča počkajte pred pripojením k elektrickej sieti minimálne 6 hodiny. Pozrite časť INŠTALÁCIA.
- ▶ Pred vložením potravín priehradku 2 hodiny predchladte na vysokých nastaveniach. Ak to chcete urobiť, nastavte teplotu nižšiu ako -20 °C.

5.2 Zapnutie/vypnutie spotrebiča

Spotrebič sa zapne ihneď po pripojení k zdroju elektrického napájania.

- ▶ Teplota mrazničky sa automaticky nastaví na -18 °C. Toto je odporúčané nastavenie a ideálna teplota pre mrazený tovar. Ak je to potrebné, môžete tieto teploty zmeniť manuálne. Pozrite časť NASTAVENIE TEPLoty.

Indikátory (a-g) postupne jedenkrát zablikajú. Ak sú dvere zatvorené, displej sa po 30 sekundách vypne. Môže byť aktívny zámok panelu.



Upozornenie: Prednastavenia

- ▶ Spotrebič je prednastavený na odporúčanú teplotu -18 °C. Za normálnych podmienok okolia teplotu nemusíte nastavovať.
- ▶ Ak spotrebič zapnete po predchádzajúcom odpojení od elektrického napájania, môže trvať až 12 hodín, kým sa dosiahne správna teplota.

Pred vypnutím spotrebič vyprázdňte. Ak chcete spotrebič vypnúť, vytiahnite napájací kábel zo zásuvky.

5.3 Pohotovostný režim displeja

Po zatvorení dverí sa obrazovka displeja automaticky vypne do 30 sekúnd bez vykonania akejkoľvek činnosti. Displej sa automaticky uzamkne. Automaticky sa rozsvieti, keď sa dotknete ktoréhokoľvek tlačidla alebo otvoríte dvere.

5.4 Zamknutie a odomknutie displeja

Automatické uzamknutie

Displej sa automaticky uzamkne po približne 30 sekundách, ak neurobíte žiadny úkon.

Manuálne uzamknutie

Keď je displej odomknutý, stlačte tlačidlo zámky „3 s zámka“ (G) a podržte ho 3 sekundy. Po pípnutí sa rozsvieti indikátor zámky „3 s zámka“ (g) a displej sa uzamkne. Keď je displej uzamknutý, stlačte „3 s zámka“ (G) a podržte ho 3 sekundy. Po pípnutí sa indikátor zámky „3 s zámka“ (g) vypne a displej sa odomkne.



Upozornenie: Zámka displeja

Ak je displej uzamknutý, funkcie ako nastavenie teploty alebo Super Freeze sú vypnuté. Ak sa pokúsíte o vyššie uvedenú činnosť, indikátor „3 s zámka“ blikne 3-krát, aby pripomenul, že displej je uzamknutý.

5.5 Prepínač režimu mrazenia/chladenia

Keď je displej odomknutý, stlačte a 3 sekundy podržte tlačidlo „Switch“(C), čím sa mraznička prepne z režimu Mraziť na Chladiť a naopak. V režime mrazenia Freeze je predvolené nastavenie -18 °C, indikátor „REF“ (b) nesvieti a indikátor „FRZ“ (c) svieti. V režime chladenia Refrigerate je predvolené nastavenie 4 °C, indikátor „REF“ (b) svieti a indikátor „FRZ“(c) nesvieti.

Medzi režimami mrazenia a chladenia pre rôzne skladovanie potravín je veľký rozdiel v teplote. Pred vykonaním akejkoľvek zmeny režimu nezabudnite vymeniť potraviny v mrazničke, aby nedošlo k poškodeniu potravín v dôsledku zmeny režimu.

5.6 Nastavenie teploty

Rozsah režimu mrazenia: -16°C~-24°C;

Rozsah režimu chladenia: 2 °C – -8 °C;

Keď je displej odomknutý a mraznička nie je v režime Super Freeze ani ECO, stlačením tlačidiel „-“ (A) a „+“ (B) je možné nastaviť inú teplotu a blikanie na indikátore (a), tento proces bude sprevádzať pípnutie. Po 5 sekundách od posledného dotyku indikátor (a) prestane blikať a znova zobrazí teplotu pred nastavením. Nastavená teplota sa zobrazí po dosiahnutí chladiaceho efektu.

5.7 Režim Super Freeze (D)

Režim Super Freeze je optimálny na zachovanie nutričných hodnôt potravín, potraviny je možné zmraziť v kratšom čase. Pred vložením väčšieho množstva potravín do mrazničky aktivujte funkciu Super Freeze, čím sa dosiahne nižšia teplota a lepšie výsledky mrazenia. Keď je displej odomknutý a mraznička je v režime mrazenia Freeze, dotykom tlačidla režimu „Super Freeze“ (d) sa rozsvieti indikátor „Super Freeze“ (d) a mraznička bude fungovať v režime Super Freeze. Ak chcete režim vypnúť manuálne, zopakujte vyššie uvedené kroky, čím sa indikátor „Super Freeze“(d) stlmí. Ak nie je vypnutý manuálne, režim sa automaticky deaktivuje po 50 hodinách. Ak chcete naraz zmraziť veľké množstvo potravín, odporúčame vám, aby ste funkciu aktivovali 24 hodín pred vložením potravín. Funkcia sa automaticky vypne po 50 hodinách alebo manuálne. Keď je táto funkcia zapnutá, spotreba elektrickej energie sa zvýši.



Upozornenie: Super Freeze

- ▶ Keď je nastavený prechodný stupeň pred aktiváciou režimu mrazničky ≥ -18 , zmrazenie sa ukončí a spotrebič sa vráti na nastavenie -18; Keď je nastavený prechodný stupeň prez zmrazovaním < -18 , zmrazenie ukončí a obnoví sa pôvodné nastavenie
- ▶ V režime Super Freeze sa teplota nedá upravovať. Ak sa o to pokúsite, indikátor funkcie Super Freeze bude blikať, aby vám pripomenul, že mraznička je v režime Super Freeze.
- ▶ Super Freeze sa dá nastaviť iba v režime mrazenia. V režime chladenia je indikátor Super Freeze vypnutý a režim Super Freeze nie je možné nastaviť.

5.8 Režim ECO (E)

V režime ECO sa dosiahne úspora energie. Teplota sa automaticky nastaví na -16 °C v režime mrazenia Freeze alebo 8 °C v režime chladenia Refrigerate.

Keď je displej odomknutý, pri dotyku tlačidla režimu „ECO (E)“ sa indikátor „ECO“(e) rozsvieti silno a mraznička bude fungovať v režime ECO. Ak chcete režim ECO vypnúť manuálne, zopakujte vyššie uvedené kroky, čím sa indikátor režimu „ECO“ stlmí.

Obr. 5

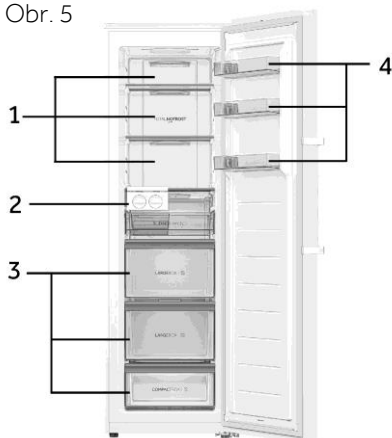

Rôzne potraviny je potrebné umiestniť do rôznych oblastí podľa ich vlastností (obr. 5).

- 1 Nakladané potraviny, konzervované potraviny, ovocie, zelenina, šalát atď.
- 2 Komponenty výrobníka ľadu.
- 3 Mäsové výrobky, lahôdky, malé občerstvenia atď.
- 4 Vajcia, konzervované potraviny, koreniny, nápoje a balené potraviny atď.

V režime chladenia bez 4-hviezdičkového oddelenia: toto chladiace zariadenie nie je vhodné na mrazenie potravín; v režime mrazenia so 4-hviezdičkovým oddelením nie je toto mraziace zariadenie určené na chladenie potravín.

Potraviny je možné skladovať v mrazničke pri teplote najmenej -18 °C 2 až 12 mesiacov, v závislosti od ich vlastností (napr. mäso: 3 – 12 mesiacov, zelenina: 6 – 12 mesiacov). Aby sa predišlo uplynutiu obdobia skladovania, poznačte si na obal dátum zmrazenia, trvanlivosť a názov potraviny a podľa toho skladujte rôzne potraviny.

5.9 ABT Pro (len pre H4F306WDH1)

Mraznička je vybavená antibakteriálnym modulom, ktorý po zapnutí funguje nezávisle a používateľia ho nemusia obsluhovať. Prevádzku modulu potvrdzuje rozsvietenie indikátora (h).

5.10 Pamäť po vypnutí

Táto mraznička disponuje pamäťou po vypnutí, nastavenia pred vypnutím sa zapamätajú. Po opätovnom zapnutí sa mraznička vráti do nastavení pred vypnutím a bude pokračovať v činnosti. Zamknutie displeja sa do pamäti neuloží, preto bude displej po opätovnom zapnutí napájania odomknutý.

5.11 Alarm otvorených dverí

Keď je mraznička otvorená dlhšie ako 1 minútu, zaznie zvukový signál. Ak necháte dvere otvorené, signál zaznie každých 30 sekúnd. Alarm sa zastaví zatvorením dverí alebo po 7 minútach od otvorenia dverí. Tón alarmu sa zastaví a kontrolka mrazničky zhasne.

5.12 Alarm vysokej teploty

Mraznička je vybavená alarmom vysokej teploty. V režime mrazenia, ak na indikátore (a) bliká „HH“ a znie zvukový signál, dotknite sa ľubovoľného tlačidla. Alarm sa tým zastaví, čo znamená, že teplota v mrazničke je príliš vysoká. Skontrolujte, či sú dvere mrazničky tesne zatvorené alebo či nie je v mrazničke vložené veľké množstvo teplých potravín. Po určitom čase „HH“ zmizne. Ak nie, tón alarmu sa obnoví, v takom prípade požiadajte o pomoc servis.

5.13 Indikácia chyby

Táto mraznička je vybavená indikáciou chýb. Keď sa vyskytne chyba, na displeji sa zobrazia blikajúce kódy pre rôzne chyby. V takejto situácii môže mraznička ešte stále mraziť, ale používateľ by mal čo najskôr kontaktovať servis, aby sa obnovilo optimálne ovládanie mrazničky.

5.14 Wi-Fi

Po pripojení chladničky k sieti Wi-Fi ju možno diaľkovo ovládať prostredníctvom mobilnej aplikácie. (Konkrétne metódy konfigurácie nájdete na stránke konfigurácie)

6 - Tipy na úsporu energie



Tipy na úsporu energie

- ▶ Uistite sa, že je spotrebič správne vetraný (pozrite časť INŠTALÁCIA).
- ▶ Spotrebič neinštalujte na priame slnečné svetlo ani do blízkosti zdrojov tepla (napr. kachle, ohrievače).
- ▶ Zabráňte zbytočne nízkej teplote v spotrebiči. Čím je nižšia nastavená teplota v spotrebiči, tým vyššia bude spotreba energie.
- ▶ Pred vloženíím do spotrebiča nechajte teplé jedlo vychladnúť.
- ▶ Dvere spotrebiča otvárajte čo najmenej a na čo najkratšie.
- ▶ Uistite sa, že sú dvere vždy správne zatvorené a nie sú obmedzené polohou potravín. Tesnenie dverí udržiavajte čisté.
- ▶ Mrazené potraviny rozmrazujte v chladničke.
- ▶ Pravidelne čistite zadnú časť spotrebiča. Prach zvyšuje spotrebu energie.
- ▶ Konfigurácia s najvyššou úsporou energie vyžaduje, aby bola zásuvka, box na potraviny a police umiestnené v spotrebiči na mieste, v akom boli dodané z výroby a aby boli potraviny umiestnené bez blokovania výstupu vzduchu z potrubia.

7 - Vybavenie

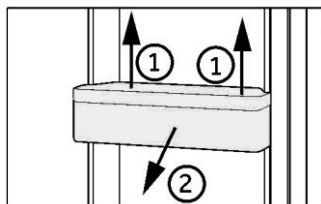

7.1 7.1 Vyberateľné poličky dverí

Dverové poličky sa dajú vybrať kvôli čisteniu:

Uchopte poličku oboma rukami, nadvihnite ju (1) a vytiahnite (2) (obr. 7.1).

Ak chcete poličku vložiť späť do dverí, vykonajte vyššie uvedené kroky v opačnom poradí.

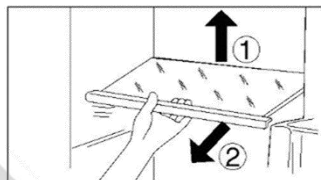

7.2 7.2 Sklenené police

1. Ak chcete vybrať policu, najskôr nadvihnite jej zadný okraj (1) a potom ju vytiahnite (2) (obr. 7.2).
2. Ak ju chcete znovu nainštalovať, položte ju na výstupky na oboch stranách a zatlačte do najzadnejšej polohy, kým nezapadne do drážok na bokoch.

**VAROVANIE!**

Spotrebič pred čistením odpojte od elektrickej siete.

8.1 Všeobecné

Spotrebič čistite, keď je v ňom uskladnené len malé množstvo alebo žiadne potraviny.

**VAROVANIE!**

- ▶ Spotrebič nečistite tvrdými kefami, drôtenými kefami, čistiacim práškom, benzínom, amylacetátom, acetónom a podobnými organickými roztokmi, kyselinami ani zásadami. Čistite pomocou špeciálneho čistiaceho prostriedku na mrazničky, aby ste zabránili poškodeniu.
- ▶ Počas čistenia na spotrebič nestriekajte ani ho neoplachujte.
- ▶ Námraza a ľad nezoškrabávajte ostrými predmetmi.
- ▶ Nepoužívajte spreje, elektrické ohrievače ako ohrievač, sušič vlasov, parné čističe alebo iné zdroje tepla, aby nedošlo k poškodeniu plastových častí.
- ▶ Studené sklenené poličky neumývajte horúcou vodou. Náhla zmena teploty môže spôsobiť rozbitie skla.
- ▶ Nedotýkajte sa vnútorného povrchu priestoru mrazničky, najmä nie mokrými rukami, pretože by vám mohli k povrchu primrznúť.
- ▶ Ak dôjde k zahriatiu, skontrolujte stav zmrazených potravín.
- ▶ Spotrebič sa nepokúšajte opravovať svojpomocne. V prípade opravy kontaktujte náš zákaznický servis.

- ▶ Tesnenie na dverách musí byť vždy čisté.
- ▶ Vnútro a plášť spotrebiča čistite mäkkou látkou alebo špongiou navlhčenou v teplej vode a neutrálnom čistiacom prostriedku (obr. 8.1).
- ▶ Opláchnite a osušte mäkkou handričkou.
- ▶ Žiadne časti spotrebiča neumývajte v umývačke riadu.
- ▶ Príslušenstvo čistite iba teplou vodou a neutrálnym čistiacim prostriedkom.

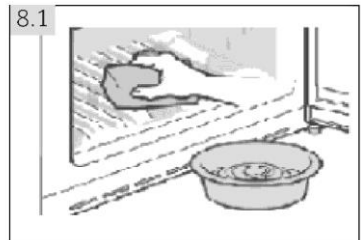

Návod na použitie obsahuje pokyny na používanie a prevádzku viacerých modelov. Pozrite si pokyny pre zakúpené modely.

Postup čistenia zásuviek

1. Odstráňte predný kryt zásuvky:

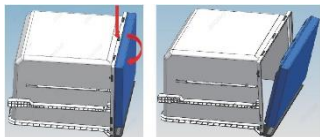

2. Čistenie tela zásuvky:

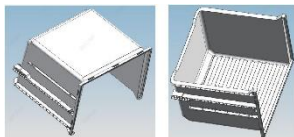

3. Čistenie krytu zásuvky:

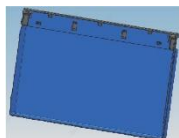

4. Zostavenie po vyčistení:

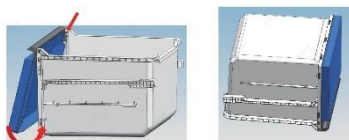

Čistenie výrobníka ľadu

1. Vyberte výrobník ľadu a sklenenú policu

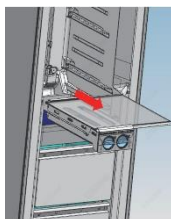

2. Vyberte výrobník ľadu z police v ľavom a pravom smere

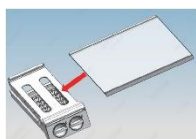

3. Vytiahnite zásobník na ľad z rámu:

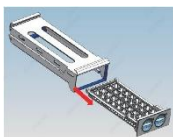

4. Čistenie zásobníka na ľad:

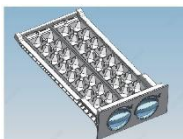

5. Zostavenie po vyčistení:

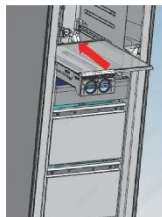
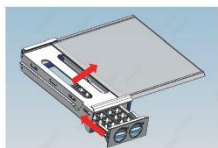

Čistenie tesnenia dverí

1. Demontáž pásky tesnenia dverí



2. Čistenie tesnenia dverí

3. Inštalácia po vyčistení



8.2 Dlhodobé vyradenie z prevádzky

Ak nebudete spotrebič dlhší čas používať:

- ▶ Vyberte potraviny.
- ▶ Odpojte napájací kábel.
- ▶ Spotrebič vyčistite podľa vyššie uvedeného návodu.
- ▶ Dvere a zásuvky mrazničky nechajte otvorené, aby sa vnútri nevytvárali nežiaduce pachy.

Odstráňte dvere spotrebiča (dvere otvorte a držte ich, kým nevyberiete skrutky), aby do vnútra nemohli vliezť deti, aby nedošlo k ich zatvoreniu.



Upozornenie: Vypnutie

Na zaistenie dlhej životnosti spotrebič vypínajte iba vtedy, keď je to nevyhnutné.

8.3 Premiestňovanie spotrebiča

1. Vyberte všetky potraviny a odpojte spotrebič od elektrickej siete.
2. Police a všetky pohyblivé časti mrazničky zaistite lepiacou páskou.
3. Zatvorte dvere a zaistite ich páskou.
4. Mrazničku nenakláňajte o viac ako 45°, aby ste predišli poškodeniu chladiaceho systému.
5. Nožičky mrazničky obalte, aby nepoškriabali podlahu. Mrazničku nikdy nepresúvajte príliš rýchlo.



VAROVANIE!

- ▶ Spotrebič nezdvíhajte za rukoväti dverí.
- ▶ Spotrebič nikdy neukladajte na podlahu v horizontálnej polohe.

Mnoho vyskytujúcich sa problémov môžete vyriešiť sami bez osobitných odborných znalostí. V prípade problému skontrolujte všetky zobrazené možnosti a pred kontaktovaním zákazníckeho servisu postupujte podľa nasledujúcich pokynov. Pozrite časť ZÁKAZNÍCKY SERVIS.



UPOZORNENIE!

- ▶ Pred údržbou spotrebič vypnite a vytiahnite zástrčku zo zásuvky.
- ▶ Údržbu elektrického zariadenia môže vykonávať iba kvalifikovaný elektrikár, pretože neodborné opravy môžu spôsobiť značné následné škody.
- ▶ Poškodený prívod môže v záujme eliminácie akéhokolvek rizika vymeniť len výrobca, jeho servisný zástupca alebo rovnako kvalifikovaná osoba.

Zvukový alarm sa dá vypnúť stlačením ktoréhokolvek tlačidla.

9.1 Riešenie problémov

Problém	Možná príčina	Možné riešenie
Kompresor nefunguje.	<ul style="list-style-type: none"> • Zástrčka nie je vsunutá do zásuvky. 	<ul style="list-style-type: none"> • Vsuňte zástrčku do sietovej zásuvky.
Spotrebič pracuje často alebo príliš dlho.	<ul style="list-style-type: none"> • Príliš vysoká vnútorná alebo vonkajšia teplota. • Spotrebič bol istý čas vypnutý. • Dvere spotrebiča nie sú tesne zatvorené. • Dvere boli otvorené príliš často alebo príliš dlho. • Nastavená teplota je príliš nízka. • Tesnenie dverí je špinavé, opotrebované, popraskané alebo nevhodné. • Nie je zabezpečená požadovaná cirkulácia vzduchu. • Vnútrajšok je pokrytý námrazou. 	<ul style="list-style-type: none"> • V takom prípade je normálne, že kompresor spotrebiča ostane zapnutý dlhšie. • Zvyčajne trvá 8 až 12 hodín, kým spotrebič úplne ochladne. • Zatvorte dvere a uistite sa, že je spotrebič umiestnený na rovnom povrchu a že sa v ňom nenachádzajú potraviny alebo nádoba, ktoré by blokovali dvere. • Neotvárajte dvere príliš často. • Nastavujte vyššiu teplotu, kým nedosiahnete uspokojivú teplotu. Ustálenie teploty trvá 24 hodín. • Vyčistite tesnenie dverí alebo ho dajte vymeniť v zákazníckom servise. • Zaisťte dostatočnú ventiláciu. • Rozmrazte spotrebič.
Spotrebič vydáva neobvyklé zvuky.	<ul style="list-style-type: none"> • Spotrebič nie je umiestnený na rovnom povrchu. • Spotrebič sa dotýka nejakého predmetu v jeho blízkosti. • Spotrebič stojí na drevenej podlahe alebo v blízkosti drevených stien. 	<ul style="list-style-type: none"> • Vyrovnajte spotrebič. • Odstráňte predmety v okolí spotrebiča. • Drevo zosilňuje zvuk. Postavte spotrebič niekde inde.

Problém	Možná príčina	Možné riešenie
Spotrebič vydáva zvuk kliknutia	<ul style="list-style-type: none"> • Je to normálne. Spôsobuje to zapnutie alebo vypnutie chladiacej jednotky. 	<ul style="list-style-type: none"> • -
Počuť tichý zvuk podobný tečúcej vode.	<ul style="list-style-type: none"> • Je to normálne. 	<ul style="list-style-type: none"> • -
Spotrebič vydáva zvuk motora	<ul style="list-style-type: none"> • Chladiaca jednotka sa práve zapla. Je to normálne 	<ul style="list-style-type: none"> • -
V spotrebiči nie je dostatočne nízka teplota.	<ul style="list-style-type: none"> • Nastavená teplota je príliš vysoká. • Boli vložené príliš teplé potraviny. • Bolo vložených príliš veľa potravín naraz. • Potraviny sú príliš blízko seba. • Dvere nie sú tesne zatvorené. • Dvere boli otvorené príliš často alebo príliš dlho. 	<ul style="list-style-type: none"> • Resetujte teplotu. • Pred uložením potraviny vždy ochladte. • Skladujte vždy malé množstvo potravín. • Medzi potravinami nechávajte medzeru, aby mohol vzduch voľne prúdiť. • Zatvorte dvere. • Neotvárajte dvere príliš často.
V spotrebiči je príliš nízka teplota.	<ul style="list-style-type: none"> • Nastavená teplota je príliš nízka. • Funkcia Fast-freezing je aktivovaná alebo beží príliš dlho. 	<ul style="list-style-type: none"> • Resetujte teplotu. • Vypnite funkciu Fast-freezing.
Na povrchu spotrebiča sa hromadí vlhkosť.	<ul style="list-style-type: none"> • Ovzdušie je príliš teplé a príliš vlhké. 	<ul style="list-style-type: none"> • Vo vlhkom podnebí je to normálne a zmení sa to po poklese vlhkosti. Utrite do sucha handričkou.
V mrazničke je silná vrstva ľadu a námrazy.	<ul style="list-style-type: none"> • Potraviny neboli správne zabalené. • Dvere nie sú tesne zatvorené. • Dvere boli otvorené príliš často alebo príliš dlho. • Tesnenie dverí je špinavé, opotrebované, popraskané alebo nevhodné. • Vnútri je prekážka, ktorá bráni správne zatvoreniu dverí. 	<ul style="list-style-type: none"> • Potraviny vždy správne zabalte. • Zatvorte dvere. • Neotvárajte dvere príliš často. • Vyčistite tesnenie dverí alebo ho dajte vymeniť v zákazníckom servise. • Premiestnite police, poličky na dverách alebo vnútorné zásobníky tak, aby sa dali dvere zatvoriť.
Nefunguje chladiaci systém.	<ul style="list-style-type: none"> • Zástrčka nie je vsunutá do zásuvky elektrickej siete. • Napájací zdroj nie je neporušený. 	<ul style="list-style-type: none"> • Vsuňte zástrčku do sieťovej zásuvky. • Skontrolujte elektrické napájanie v miestnosti. Kontaktujte miestnu elektrárenskú spoločnosť!
Boky skrinky a lišty dverí sa zahrievajú.	<ul style="list-style-type: none"> • Je to normálne. 	<ul style="list-style-type: none"> • -
Počujete signál alarmu.	<ul style="list-style-type: none"> • Dvere sú otvorené • Príliš vysoká teplota vnútri produktu 	<ul style="list-style-type: none"> • Zatvorte dvere alebo alarm vypnite manuálne.

Problém	Možná príčina	Možné riešenie
Dvere sa ťažko otvárajú.	<ul style="list-style-type: none"> Keď je spotrebič v prevádzke, vo vnútri je podtlak. 	<ul style="list-style-type: none"> Tesné dvere otvárajte jemne, aby sa do mohol do spotrebiča dostať vzduch.
Dvere nie je možné správne zatvoriť. Vždy medzi nimi zostáva medzera.	<ul style="list-style-type: none"> Vzhľadom na nízku teplotu spotrebiča môže tesnenie dverí ľahko stvrdnúť a zdeformovať sa. 	<ul style="list-style-type: none"> Použite sušič vlasov alebo položte na miesto, kde je tesnenie zdeformované, horúci uterák. Po opätovnom zmäknutí tesnenia dvere zatvorte a pevne ich stlačte.

Minimálna záruka je: 2 roky pre krajiny EÚ, 3 roky pre Turecko, 1 rok pre Spojené kráľovstvo, 1 rok pre Rusko, 3 roky pre Švédsko, 2 roky pre Srbsko, 5 rokov pre Nórsko, 1 rok pre Maroko, 6 mesiacov pre Alžírsko, Tunisko nevyžaduje žiadnu zákonnú záruku.

Termostaty, snímače teploty, dosky plošných spojov a svetelné zdroje sú k dispozícii minimálne sedem rokov po uvedení poslednej jednotky modelu na trh.

Kľučky, závesy dverí, podnosy a koše minimálne na obdobie siedmich rokov a tesnenia dverí na minimálne 10 rokov po uvedení poslednej jednotky modelu na trh.

9.2 Prerušenie elektrickej energie

V prípade výpadku elektrického prúdu by mali potraviny zostať bezpečne vychladené približne 18 hodín. V prípade dlhšieho výpadku elektrického napájania, najmä v lete, postupujte podľa nasledujúcich pokynov:

- ▶ Dvere otvárajte čo najmenej.
- ▶ Počas výpadku prúdu nekladajte do mrazničky ďalšie potraviny.
- ▶ Ak vám je výpadok prúdu oznámený vopred a predpokladaná doba výpadku presahuje 15 hodín, vyrobte ľad a vložte ho do zásobníka v hornej časti mrazničky.
- ▶ V dôsledku zvýšenia teploty v mrazničke počas výpadku elektrického prúdu alebo inej poruchy dôjde k skráteniu doby uloženia potravín a tiež sa zníži ich kvalita. Potraviny, ktoré sa rozmrazili, by ste mali buď rýchlo skonzumovať alebo uvariť a znovu zmraziť (ak je to vhodné), aby sa predišlo zdravotným rizikám.



Upozornenie: Funkcia pamäte pri prerušení napájania

Po obnovení napájania spotrebič pokračuje v nastaveniach, ktoré boli nastavené pred výpadkom prúdu.

10.1 Vybalenie



VAROVANIE!

- ▶ Spotrebič je ťažký. Musia s ním vždy manipulovať dve osoby.
- ▶ Všetky obalové materiály udržiajte mimo dosahu detí a zlikvidujte ich spôsobom, ktorý je šetrný k životnému prostrediu.
- ▶ Vyberte spotrebič z obalu.
- ▶ Odstráňte všetok obalový materiál.

10.2 Podmienky prostredia

Teplota v miestnosti musí byť vždy v rozsahu 18 °C až 43 °C, pretože to môže mať vplyv na teplotu vnútri spotrebiča a na jeho spotrebu energie. Spotrebič neinštalujte v blízkosti iných spotrebičov vyžarujúcich teplo (rúry, chladničky) bez izolácie.

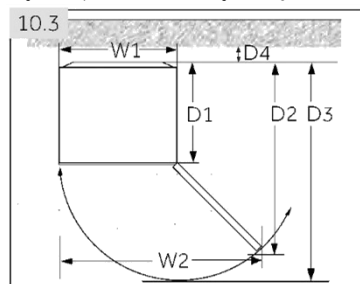

10.3 Požiadavky na priestor

Potrebný priestor na otvorenie dverí (obr. 10.3):

Šírka v mm		Hĺbka v mm			Vzdialenosť od steny v mm
W1	W2	D1	D2	D3	D4
595	930	600	1133	1217	100

Tento spotrebič nie je určený na použitie ako zabudovaný spotrebič.

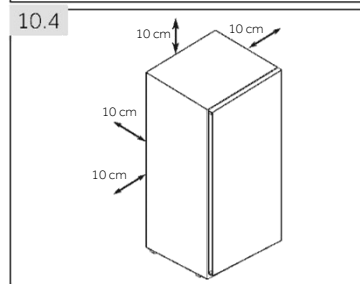

10.4 Požiadavky na ventiláciu

Na dosiahnutie dostatočnej ventilácie spotrebiča je z bezpečnostných dôvodov potrebné dodržiavať požiadavky pre správne vetranie (obr. 10.4).

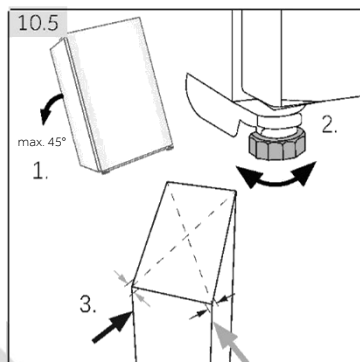

10.5 Vyrovnanie spotrebiča

Spotrebič musí byť umiestnený na rovnom a pevnom povrchu. Ak je spotrebič umiestnený na podstavci, musia sa použiť pevné a ohňovzdorné materiály. Ako podstavec nikdy nepoužívajte penový obalový materiál.

1. Spotrebič nakloňte mierne dozadu (obr. 10.5).
2. Nastavte nožičky na požadovanú úroveň.
3. Stabilitu môžete skontrolovať striedavým potlačením v smere uhlopriečky. Mierne hojdanie by malo byť rovnaké v oboch smeroch. V opačnom prípade môže dôjsť k zdeformovaniu rámu; výsledkom je aj možné nedostatočné tesnenie dverí. Mierny náklon na zadnú stranu uľahčuje zatváranie dverí.

10.6 Použitie nastaviteľných nožičiek

Ak je mraznička nestabilná, môžete nastaviť nožičky: Otočte nastaviteľné nožičky v smere šípky (obr. 10.6) a posúvajte ich nahor alebo nadol:

- ▶ Otáčaním nožičiek v smere hodinových ručičiek sa spotrebič zdvihne.
- ▶ Otáčaním nožičiek proti smeru hodinových ručičiek sa zníži.

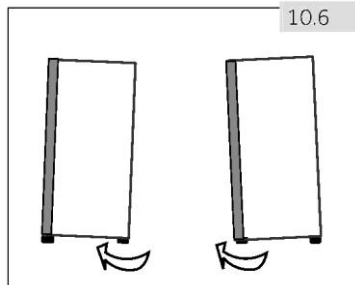

10.7 Doba čakania

Bezúdržbový mazací olej sa nachádza v puzdre kompresora. Pri nakláňaní spotrebiča počas prevozu sa tento olej môže dostať cez uzatvorený systém rúrok. Pred pripojením spotrebiča ku zdroju napájania musíte počkať 6 hodín (obr. 10.7), aby olej natiekol späť do puzdra.

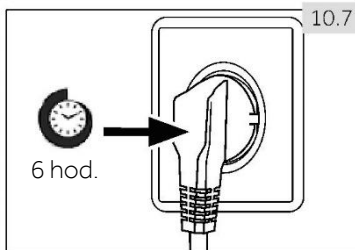

10.8 Elektrické zapojenie

Pred každým pripojením skontrolujte, či:

- ▶ napájanie, zásuvka a istenie zodpovedajú typovému štítku.
- ▶ je sieťová zásuvka uzemnená a nie je pripojený žiadny adaptér s viacerými zásuvkami ani predlžovací kábel.
- ▶ sa zástrčka a zásuvka presne zhodujú.

Zástrčku pripojte k správne nainštalovanej domácej zásuvke.



UPOZORNENIE!

Poškodený napájací kábel musia vymeniť v zákaznickom servise, aby sa zabránilo nebezpečenstvu (pozrite záručný list).

10.9 Zmena smeru otvárania dverí

Pred pripojením spotrebiča ku zdroju napájania musíte skontrolovať, či nemusíte otočenie dverí zmeniť z pravej strany (pri dodaní) na ľavú, ak to vyžaduje miesto inštalácie a použiteľnosť.







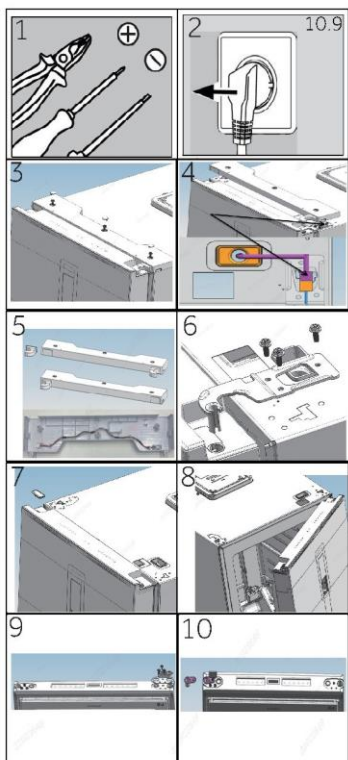

UPOZORNENIE!

- ▶ Spotrebič je ťažký. Zmenu smeru zatvárania dverí musia vykonávať dve osoby.
- ▶ Pred akoukoľvek činnosťou najskôr odpojte spotrebič od elektrickej siete.
- ▶ Spotrebič nenakláňajte o viac než 45°, aby ste predišli poškodeniu chladiaceho systému.

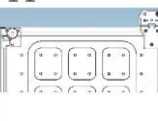

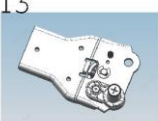
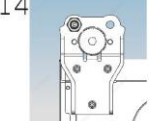
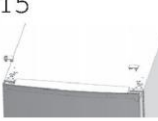
Kroky pri montáži (obr. 10.9):

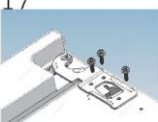
1. Zabezpečte si potrebné náradie.
2. Spotrebič odpojte od elektrického napájania.
3. Odstráňte kryt otvoru pre skrutku, skrutky a kryt závesu.
4. Odpojte pripojovací kábel.
5. Vyberte kryt horného ľavého závesu a predĺžovací kábel dverí z vrečka, ako vidno na obrázku, vymeňte kryt závesu a namontujte predĺžovací kábel do drážky na kábel na kryte závesu.
6. Vyberte skrutky a závesy.
7. Odstráňte kryt dverí. Odstráňte kryt rohu na dverách
8. Otvorte a odstráňte dvere.
9. Obráťte dvere hore nohami, vyberte 3 skrutky zo spodku dverí. Odstráňte 3 skrutky, zarážku dverí a puzdro zdvíhacieho hriadeľa na spodku dverí
10. Vyberte puzdro zdvíhacieho hriadeľa z vrečka. Upevnite zdvíhaciu zarážku, zarážku dverí a 3 skrutky na ľavú stranu dverí

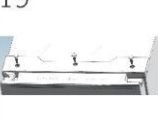
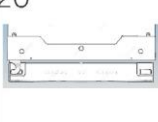
- | | | |
|---|---|---|
| 11
 | 12
 | 11. Mierne nakloňte skrinku dozadu, odstráňte 3 skrutky a potom spodný záves. |
| 13
 | 14
 | 12. Vyberte puzdro zdvíhacieho hriadeľa z vrečka. Vyberte 2 skrutky, objímku zdvíhacieho hriadeľa a zdvíhací hriadeľ |
| 15
 | 16
 | 13. Nainštalujte objímku zdvíhacieho hriadeľa a zdvíhací hriadeľ do ľavého otvoru a zaistíte 2 maticové skrutky. (Pridanie mazacieho oleja do hriadeľa) |
| 17
 | 18
 | 14. Pripevnite záves na opačnú polohu skrinky pomocou 3 skrutiek. |
| 19
 | 20
 | 15. Na opačnej strane dverí vyťahnite ľavý pripojovací kábel a prevedte ho cez kryt rohu z kroku 5. Namontujte kryt rohu. Nasadte kryt otvoru na pravej strane. |
| | | 16. Namontujte dvere. |
| | | 17. Upevnite pravý horný záves 3 skrutkami. (Pred inštaláciou pridajte do horného závesu mazací olej) |
| | | 18. Zapojte káble ako na obrázku |
| | | 19. Namontujte zostavený kryt závesu v kroku 5, zaistíte tri skrutky a kryty otvorov na skrutky |
| | | 20. Hotovo. |

10.10 Premiestnenie výrobníka ľadu

(Výrobník ľadu môžete presúvať podľa potrieb používateľa)

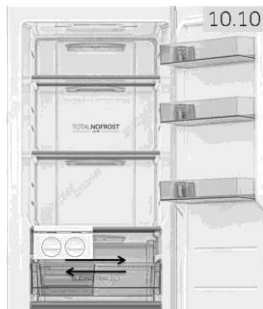

Aby bol výrobník ľadu počas prepravy chránený pred poškodením, je inštalovaný na strane závesu a zákazníci ho môžu používať podľa vlastných potrieb, ako mobilný výrobník ľadu. (Obr. 10.9):

Výrobník ľadu sa odporúča umiestniť na niektorú zo strán. Ak je umiestnený v strednej polohe, môže znížiť účinnosť výroby ľadu

11.1 Špecifikácie výrobku podľa nariadenia EÚ č. 2019/2016

Ochranná známka	Haier				
Identifikátor modelu	H4F 306*DH1	H4F 272*DH1	H4F 272*EH1	H4F 226*DH1	H4F 226*EH1
Kategória modelu	Vertikálna mraznička				
Trieda energetickej účinnosti	D	D	E	D	E
Ročná spotreba energie (kWh/rok) ¹⁾	204	197	247	184	230
Objem chladiaceho priestoru (l)	Neuplatňuje sa				
Objem mraziaceho priestoru (l)	301	276		226	
Počet hviezdíčiek	****				
Teplota ďalších priestorov > 14 °C	Neuplatňuje sa				
Beznámrazový systém	áno				
Zabezpečenie pri výpadku prúdu (h)	12	12	11	11	12
Kapacita zmrazovania (kg/24 h)	20	20	16	18	14
Klimatická trieda Tento spotrebič je určený na používanie v prostredí s teplotami v rozsahu 10 °C až 43 °C.	SN-T				
Emisie hluku prenášané vzduchom (dB(A) re 1pW)	37				
Typ konštrukcie	voľne stojaca				

¹⁾ na základe výsledkov 24-hodinovej normalizovanej skúšky. Skutočná spotreba energie bude závisieť od používania a umiestnenia spotrebiča. Podrobnosti technických údajov nájdete na typovom štítku a energetickom štítku vo vnútri výrobku. Tento spotrebič je určený na použitie pri nižšie uvedenej teplote okolitého prostredia:

SN	+10 °C – +32 °C
N	+16 °C – +32 °C
ST	+16 °C – +38 °C
T	+16 °C – +43 °C

11.2 Doplnujúce technické údaje

Napätie/Frekvencia	220 – 240 V ~/50 Hz
Menovitý prúd (A) H4F306/272/226*DH1	1,5
Menovitý prúd (A) H4F272/226*EH1	0,8
Chladiace médium	R600a
Rozmery (V/Š/H v cm) H4F306*DH1	190/59,5/69
Rozmery (V/Š/H v cm) H4F272*(H/E)H1	177,5/59,5/69
Rozmery (V/Š/H v cm) H4F226*(H/E)H1	153,5/59,5/69
Výkon/napätie osvetlenia	1,5 W/DC 12 V

11.3 Normy a smernice



Tento výrobok spĺňa požiadavky všetkých príslušných smerníc ES s príslušnými harmonizovanými normami, ktoré ustanovujú označenie CE.

Odporúčame vám náš zákaznícky servis Haier a použitie originálnych náhradných dielov. Ak máte problém so svojím spotrebičom, najskôr si pozrite časť RIEŠENIE PROBLÉMOV.

Ak tam nenájdete riešenie, kontaktujte

- ▶ svojho miestneho predajcu alebo
- ▶ Servis a podporu na www.haier.com, kde nájdete telefónne čísla a najčastejšie otázky a kde môžete aktivovať uplatnenie servisu.

Ak chcete kontaktovať náš servis, uistite sa, že máte k dispozícii nasledujúce údaje. Informácie nájdete na typovom štítku.

Model _____ Sériové č. _____

V prípade záruky skontrolujte aj záručný list dodaný s výrobkom.

Ak máte všeobecné obchodné otázky, obráťte sa na naše nižšie uvedené európske adresy:

Európske adresy Haier			
Krajina*	Poštová adresa	Krajina*	Poštová adresa
Taliansko	Haier Europe Trading SRL Via De Cristoforis, 12 21100 Varese TALIANSKO	Francúzsko	Haier France SAS 3-5 rue des Gravieres 92200 Neuilly sur Seine FRANCÚZSKO
Španielsko Portugalsko	Haier Iberia SL Pg. Garcia Faria, 49-51 08019 Barcelona ŠPANIELSKO	Belgicko-FR Belgicko-NL Holandsko Luxembursko	Haier Benelux SA Anderlecht Route de Lennik 451 BELGICKO
Nemecko Rakúsko	Haier Deutschland GmbH Hewlett-Packard-Str. 4 D-61352 Bad Homburg NEMECKO	Poľsko Česko Maďarsko Grécko Rumunsko Rusko	Haier Poland Sp. zo.o. Al. Jerozolimskie 181B 02-222 Warszawa POLSKO
Spojené kráľovstvo	Haier Appliances UK Co.Ltd. One Crown Square Church Street East Woking, Surrey, GU21 6HR UK		

*Viac informácií nájdete na www.haier.com



Haier