



Online Příručka uživatele

HL-L2400DW
HL-L2400DWE
HL-L2402D
HL-L2442DW
HL-L2445DW
HL-L2447DW
HL-L2460DN
HL-L2865DW

Obsah

Před použitím přístroje	1
Definice poznámek.....	2
Ochranné známky	3
Licence otevřeného zdroje	4
Autorská práva a licence	5
Důležité poznámky.....	6
Návod k přístroji	7
Před použitím přístroje	8
Pohled zepředu a zezadu	9
Přehled ovládacího panelu.....	10
Sekvence a indikace LED (pro modely bez LCD).....	13
Jak zadat text do přístroje	15
Přístup k nástrojům Brother (Windows)	16
Odinstalace softwaru a ovladačů (Windows)	18
Přístup k aplikaci Brother iPrint&Scan (Windows/Mac).....	19
Umístění vstupních/výstupních portů přístroje	20
Manipulace s papírem	21
Vkládání papíru	22
Vkládání papíru do zásobníku papíru.....	23
Do slotu k ručnímu podávání vkládejte standardní papír, tenký papír, recyklovaný papír a kancelářský papír a tiskněte na něj	26
Do slotu pro ruční podávání vkládejte silný papír a štítky a tiskněte na ně.....	27
Vložení obálek do slotu ručního podavače a jejich potisk	29
Nastavení papíru.....	31
Změna velikosti a typu papíru	32
Změna nastavení kontroly papíru.....	33
Nepotisknutelná oblast.....	34
Doporučená tisková média.....	35
Používání speciálního papíru.....	36
Tisk	37
Tisk z počítače (Windows)	38
Tisk dokumentu (Windows)	39
Tisk na obě strany papíru (Windows)	41
Změna výchozích nastavení tisku (Windows)	44
Nastavení tisku (Windows).....	45
Monitorování stavu přístroje z počítače (Windows).....	49
Tisk z počítače (Mac)	50
Tisk pomocí služby AirPrint	51
Vložení obálek do slotu ručního podavače a jejich potisk.....	52
Tisk e-mailové přílohy	54
Změna nastavení tisku na ovládacím panelu	55
Zrušení tiskové úlohy	56
Test tisku	57
Sít'	58
Podporované základní síťové funkce.....	59

Konfigurace nastavení sítě.....	60
Konfigurace podrobností o síti pomocí ovládacího panelu.....	61
Nastavení bezdrátové sítě	62
Používání bezdrátové sítě.....	63
Použití Wi-Fi Direct®.....	77
Povolit/zakázat bezdrátovou místní síť LAN	81
Tisk hlášení o síti WLAN	82
Síťové funkce	86
Spuštění nebo vypnutí webové správy pomocí ovládacího panelu.....	87
Tisk zprávy konfigurace sítě	88
Obnovení továrních síťových nastavení	89
Zabezpečení.....	90
Před použitím funkcí zabezpečení sítě	91
Zakažte nepotřebné protokoly.....	92
Konfigurace certifikátů k zabezpečení zařízení.....	93
Podporované funkce bezpečnostního certifikátu.....	94
Vytvoření a instalace certifikátu.....	95
Vytvoření certifikátu s automatickým podpisem	96
Vytvoření žádosti o podpis certifikátu (CSR) a provedení instalace certifikátu od certifikačního úřadu (CA).....	97
Import a export certifikátu a soukromého klíče.....	101
Importování a exportování certifikátu CA	104
Správa více certifikátů	107
Používání SSL/TLS.....	108
Informace o SSL/TLS	109
Zabezpečená správa síťového zařízení pomocí SSL/TLS	112
Zabezpečený tisk dokumentů pomocí SSL/TLS	117
Používání SNMPv3.....	119
Zabezpečená správa síťového přístroje pomocí SNMPv3	120
Použití ověřování IEEE 802.1x	122
Co je ověřování IEEE 802.1x?	123
Konfigurace ověřování IEEE 802.1x pro drátovou nebo bezdrátovou síť pomocí webové správy (webového prohlížeče).....	124
Metody ověřování IEEE 802.1x.....	126
Zabezpečené odeslání e-mailu	127
Konfigurace odesílání e-mailů pomocí nástroje Web Based Management (webová správa).....	128
Odeslání e-mailu s ověřením uživatele	129
Zabezpečené odeslání e-mailu pomocí SSL/TLS	130
Zamknutí nastavení přístroje z ovládacího panelu.....	131
Přehled zámku nastavení.....	132
Funkce Global Network Detection.....	136
Zapnutí detekce globálních IP adres	137
Blokování komunikace s globální sítí	138
Mobilní připojení	139
AirPrint	140
Přehled funkce AirPrint.....	141
Než použijete funkci AirPrint (macOS).....	142

Tisk pomocí služby AirPrint	143
Mopria™ Print Service	146
Brother Mobile Connect	147
Odstraňování problémů.....	148
Indikace LED týkající se chyb a údržby	149
Zprávy o chybách a údržbě.....	154
Uvážnutí papíru.....	158
Odstranění zaseknutého papíru	159
Papír uvízl v zásobníku na papír	160
Papír uvízl v zadní části přístroje	161
Papír uvízl uvnitř přístroje.....	163
Papír uvízl v oboustranném zásobníku	164
Problémy s tiskem.....	166
Zlepšení kvality tisku.....	169
Problémy se sítí	174
Chybová hlášení.....	175
Použití nástroje na opravu síťového připojení (Windows).....	176
Kontrola síťových nastavení vašeho přístroje	177
Pokud máte problémy se sítí svého přístroje	178
Problémy s funkcí AirPrint.....	184
Jiné problémy.....	185
Kontrola informací o přístroji	186
Aktualizace firmwaru přístroje	187
Funkce nulování.....	188
Reset přístroje	189
Reset sítě	190
Tovární nastavení	191
Pravidelná údržba	192
Výměna spotřebního materiálu	193
Výměna tonerové kazety	195
Výměna jednotky fotoválce	198
Vynulování čítače válece.....	200
Čištění přístroje	201
Čištění koronového vodiče	203
Čištění jednotky fotoválce	204
Čištění válečků pro zavádění papíru	210
Kontrola zbývajících životností součástí	211
Balení a přeprava vašeho přístroje	212
Nastavení přístroje.....	214
Kontrola hesla přístroje	215
Změna nastavení přístroje z ovládacího panelu	216
Obecná nastavení	217
Tabulka nabídek (pro modely s LCD displejem).....	225
Tisk přehledu nastavení tiskárny.....	236
Změna nastavení přístroje z ovladače tiskárny systému Windows	237
Provádění změn nastavení přístroje prostřednictvím webové správy.....	238
Co je webová správa?	239







Přístup k aplikaci Web Based Management.....	240
Změna přihlašovacího hesla pomocí webové správy.....	243
Dodatek	244
Technické údaje	245
Spotřební materiál.....	250
Informace o prostředí a shodě	252
Informace týkající se recyklovaného papíru	253
Dostupnost servisních dílů	254
Chemické látky (EU REACH)	255
Nápověda a zákaznická podpora Brother	256

Před použitím přístroje

- [Definice poznámek](#)
- [Ochranné známky](#)
- [Licence otevřeného zdroje](#)
- [Autorská práva a licence](#)
- [Důležité poznámky](#)

Definice poznámek

V celé Příručce uživatele jsou použity následující symboly a konvence:

 VAROVÁNÍ	VAROVÁNÍ označuje potenciálně nebezpečnou situaci, která by mohla vést k vážnému úrazu nebo i smrti.
 UPOZORNĚNÍ	UPOZORNĚNÍ určuje možnou nebezpečnou situaci, které může skončit lehčím či středním poraněním.
DŮLEŽITÉ	DŮLEŽITÉ určuje možnou nebezpečnou situaci, které může skončit poškozením majetku či ztrátou funkčnosti produktu.
POZNÁMKA	POZNÁMKY určují provozní prostředí, podmínky instalace nebo speciální podmínky použití.
	Ikony tipů poskytují užitečnou nápovědu a doplňkové informace.
	Ikony nebezpečí úrazu elektrickým proudem varují před možným zásahem elektrickým proudem.
	Ikony hrozby požáru vás varují před možností vzniku požáru.
	Ikony horkého povrchu upozorňují na části přístroje, které jsou horké.
	Ikony zákazu značí činnosti, které se nesmějí provádět.
Tučně	Tučný text určuje tlačítka na ovládacím panelu přístroje nebo na obrazovce počítače.
<i>Kurzíva</i>	Kurzívou jsou zdůrazněny důležité body nebo odkazy na související téma.
Courier New	Typ písma Courier New určuje zprávy zobrazené na LCD displeji přístroje.



Související informace

- [Před použitím přístroje](#)

Ochranné známky

Apple, App Store, AirPrint, logo AirPrint, Mac, macOS, iPadOS, iPad, iPhone, iPod touch a Safari jsou ochranné známky společnosti Apple Inc. registrované v USA a jiných zemích.

Adobe® a Reader® jsou buď registrované ochranné známky, nebo ochranné známky společnosti Adobe Systems Incorporated v USA a/nebo jiných zemích.

Wi-Fi®, Wi-Fi Alliance® a Wi-Fi Direct® jsou registrované ochranné známky společnosti Wi-Fi Alliance®.

WPA™, WPA2™, WPA3™, Wi-Fi CERTIFIED a Wi-Fi Protected Setup jsou ochranné známky společnosti Wi-Fi Alliance®.

Android, Google Drive a Google Play jsou ochranné známky společnosti Google LLC. Použití těchto ochranných známek je podmíněno získáním oprávnění od společnosti Google.

Mopria™ a logo Mopria™ jsou registrované a/nebo neregistrované ochranné známky a značky služeb společnosti Mopria Alliance, Inc. v USA a dalších zemích. Neoprávněné použití je přísně zakázáno.

Slovo/znak Bluetooth® je registrovaná ochranná známka ve vlastnictví společnosti Bluetooth SIG, Inc. a veškeré používání těchto značek společností Brother Industries, Ltd. je licencováno. Ostatní ochranné známky a obchodní názvy jsou majetkem příslušných vlastníků.

Každá společnost, jejíž program je zmíněn v této příručce, disponuje licenční smlouvou specifickou pro příslušné programové vybavení.

Ochranné známky k softwaru

FlashFX® je registrovaná ochranná známka společnosti Datalight, Inc.

FlashFX® Pro™ je ochranná známka společnosti Datalight, Inc.

FlashFX® Tera™ je ochranná známka společnosti Datalight, Inc.

Reliance™ je ochranná známka společnosti Datalight, Inc.

Reliance Nitro™ je ochranná známka společnosti Datalight, Inc.

Datalight® je registrovaná ochranná známka společnosti Datalight, Inc.

Veškeré obchodní názvy a názvy výrobků společností objevující se ve výrobcích společnosti Brother, souvisejících dokumentech nebo jakýchkoliv jiných materiálech, jsou všechny ochrannými známkami, nebo registrovanými ochrannými známkami příslušných společností.



Související informace

- [Před použitím přístroje](#)

Licence otevřeného zdroje

Tento produkt obsahuje otevřený software.

Chcete-li zobrazit prohlášení k licenci typu Open Source a informace o autorském právu, přejděte na stránku modelu **Příručky** na adrese support.brother.com/manuals.



Související informace

- [Před použitím přístroje](#)
-

Autorská práva a licence

©2023 Brother Industries, Ltd. Všechna práva vyhrazena.

Tento produkt obsahuje programové vybavení, který vyvinuli následující dodavatelé:

Tento produkt obsahuje program „KASAGO TCP/IP“ vyvinutý společností ZUKEN ELMIC, Inc.

Copyright 1989-2020 Datalight, Inc. Všechna práva vyhrazena.

FlashFX® Copyright 1998-2020 Datalight, Inc.



Související informace

- [Před použitím přístroje](#)
-

Důležité poznámky

- Na adrese support.brother.com/downloads najdete ovladač a aktualizace softwaru Brother.
- Na adrese support.brother.com/downloads kontrolujte, zda nebyla vydána aktualizace firmwaru, aby funkčnost přístroje zůstala aktuální. Jinak nemusí být některé funkce přístroje k dispozici.
- Nepoužívejte tento produkt mimo zemi zakoupení, protože byste tak mohli porušit zákonná ustanovení příslušné země o bezdrátové komunikaci a elektrických zařízeních.
- Ne všechny modely jsou dostupné ve všech zemích.
- Před předáním zařízení někomu jinému, jeho výměnou nebo likvidací jej důrazně doporučujeme obnovit na tovární nastavení, abyste odstranili všechny osobní údaje.
- Systém Windows 10 v tomto dokumentu představuje Windows 10 Home, Windows 10 Pro, Windows 10 Education a Windows 10 Enterprise.
- Systém Windows 11 v tomto dokumentu představuje Windows 11 Home, Windows 11 Pro, Windows 11 Education a Windows 11 Enterprise.
- V této příručce uživatele jsou použity LCD zprávy pro model HL-L2447DW, pokud není uvedeno jinak.
- V této příručce uživatele jsou použity ilustrace pro model HL-L2447DW, pokud není uvedeno jinak.
- Obrazovky nebo obrázky v této příručce uživatele slouží jen k ilustračním účelům a mohou se od skutečných produktů lišit.
- Pokud není uvedeno jinak, obrazovky v této příručce pocházejí ze systému Windows 10. Okna ve vašem počítači se mohou lišit v závislosti na používaném operačním systému.
- Obsah tohoto dokumentu a technické údaje tohoto produktu mohou být bez předchozího upozornění změněny.
- V zemích podléhajících omezením vývozu nejsou dostupné všechny funkce.



Související informace

- [Před použitím přístroje](#)

Návod k přístroji

- Před použitím přístroje
- Pohled zepředu a zezadu
- Přehled ovládacího panelu
- Sekvence a indikace LED (pro modely bez LCD)
- Jak zadat text do přístroje
- Přístup k nástrojům Brother (Windows)
- Přístup k aplikaci Brother iPrint&Scan (Windows/Mac)
- Umístění vstupních/výstupních portů přístroje

Před použitím přístroje

Než začnete jakékoliv tiskové operace, potvrďte následující:

- Zkontrolujte, zda jste pro svůj přístroj nainstalovali správný program a ovladače.
- Pro uživatele používající kabel USB nebo síťový kabel: Ujistěte se, že kabel rozhraní je fyzicky zabezpečen.

Brána firewall (Windows)

Je-li váš počítač chráněn bránou firewall a nelze tisknout přes síť, může být zapotřebí nakonfigurovat nastavení brány firewall. Pokud používáte bránu firewall systému Windows a nainstalovali jste ovladače podle postupu v instalačním programu, byla již potřebná nastavení brány firewall provedena. Jestliže používáte jakýkoliv jiný osobní program brány firewall, nahlédněte do Příručky uživatele k programu nebo se obraťte na jeho výrobce.



Související informace

- [Návod k přístroji](#)

Pohled zepředu a zezadu

Čelní zobrazení

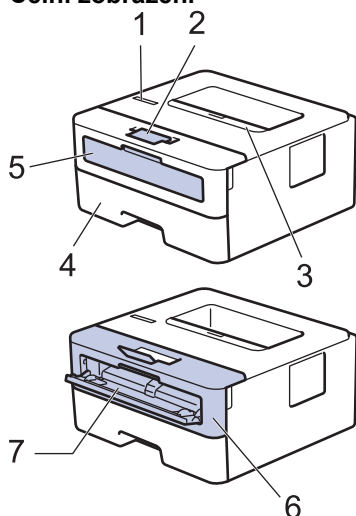

Zadní zobrazení

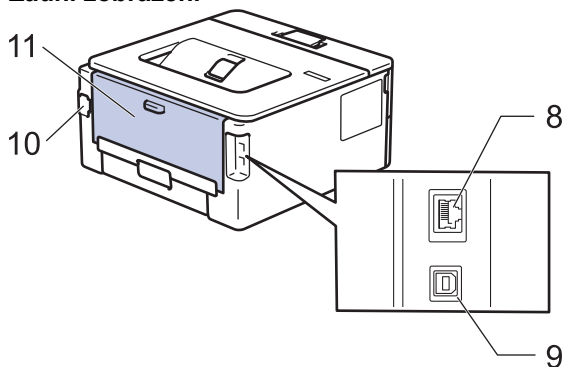

1. Ovládací panel
2. Rozkládací opěrka zásobníku pro výstup lícem dolů (opěrka)
3. Zásobník pro výstup lícem dolů
4. Zásobník papíru
5. Kryt slotu pro ruční podávání
6. Přední kryt
7. Slot pro ruční podávání
8. (Pro modely drátových sítí)
10BASE-T / 100BASE-TX port
9. USB port
10. Konektor napájecího kabelu
11. Zadní kryt (zásobník pro výstup lícem nahoru)



Přístroj je v závislosti na modelu vybaven neodpojitelným napájecím kabelem.



Související informace

- [Návod k přístroji](#)

Přehled ovládacího panelu



>> HL-L2402D

>> HL-L2400DW/HL-L2400DWE/HL-L2442DW/HL-L2445DW/HL-L2447DW/HL-L2460DN/HL-L2865DW

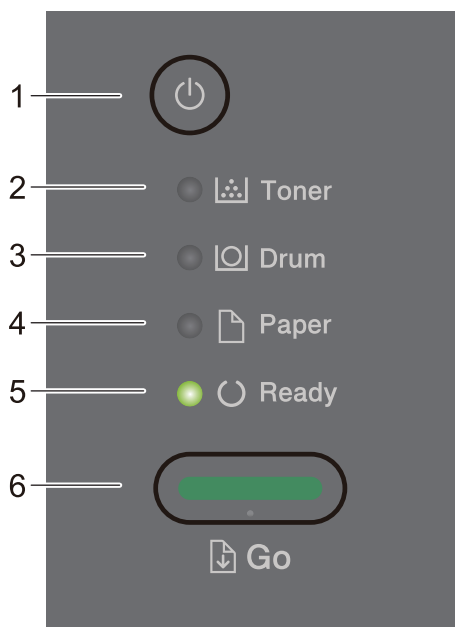
HL-L2402D



1. Zapnout/vypnout napájení

- Příklad zapnutí stisknutím tlačítka .
- Příklad vypnutí stisknutím a podržením tlačítka .

2. Toner Kontrolka LED

LED kontrolka **Toner** signalizuje, že dochází toner.

3. Drum (Fotoválec) Kontrolka LED

LED kontrolka **Drum (Fotoválec)** signalizuje, že fotoválec bude třeba brzy vyměnit.

4. Paper (Papír) Kontrolka LED

LED kontrolka **Paper (Papír)** signalizuje, že došlo k chybě týkající se podávání papíru.

5. Ready (Připraveno) Kontrolka LED

LED kontrolka **Ready (Připraveno)** zabliká, aby signalizovala stav přístroje.

6. Tlačítko Go (Spustit)

- Vymažte jisté chyby stisknutím tlačítka **Go (Spustit)**.
- Stisknutím tlačítka **Go (Spustit)** lze vytisknout všechna data, která zbývají v paměti přístroje.
- Chcete-li zrušit tiskovou úlohu, stiskněte a podržte tlačítko **Go (Spustit)** po dobu dvou vteřin.

**HL-L2400DW/HL-L2400DWE/HL-L2442DW/HL-L2445DW/HL-L2447DW/HL-L2460DN/
HL-L2865DW**

Ovládací panel se liší podle zakoupeného modelu.

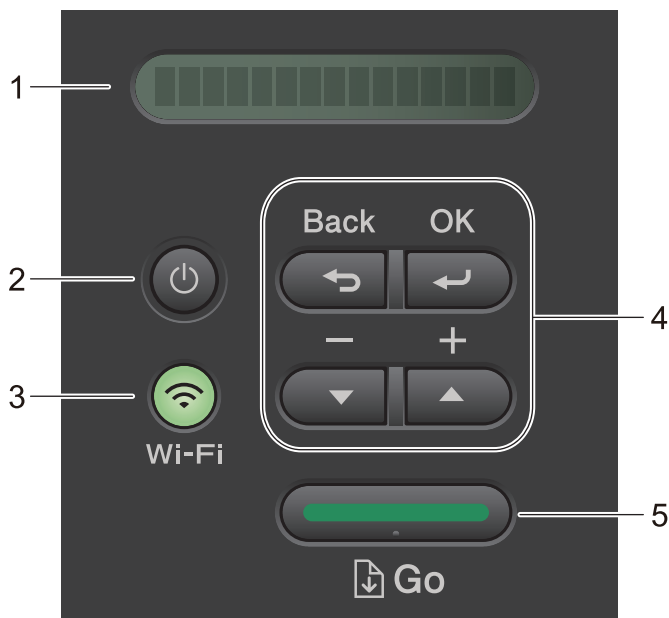

1. LCD displej (z tekutých krystalů)



Zobrazuje zprávy, které vám pomáhají nastavit a používat přístroj.

Bezdrátové modely:

Pokud používáte bezdrátové připojení, zobrazuje čtyřúrovňový indikátor sílu bezdrátového signálu.



2. Zapnout/vypnout napájení

- Přístroj zapnete stisknutím tlačítka .
- Přístroj vypnete stisknutím a podržením tlačítka . LCD displej na několik sekund zobrazí text [Usporný režim] a poté se vypne.

3. Síťová tlačítka

- Modely s bezdrátovou sítí:

Wi-Fi

Stisknutím a podržením tlačítka **Wi-Fi** vyvolejte v počítači instalační program pro bezdrátové připojení. Při nastavování bezdrátového připojení mezi přístrojem a sítí se řiďte pokyny na obrazovce.

Pokud svítí kontrolka **Wi-Fi**, přístroj Brother je připojen k přístupovému bodu bezdrátové sítě. Jestliže kontrolka **Wi-Fi** bliká, bezdrátové připojení je odpojeno nebo probíhá proces připojování přístroje k přístupovému bodu bezdrátové sítě.

- Model pouze s drátovou sítí:

Network (Síť)

Chcete-li zadat nastavení drátové sítě, stiskněte **Network (Síť)**.

- Modely bez síťové funkce:

Report (Zpráva)

Stisknutím tlačítka **Report (Zpráva)** vytiskněte nastavení tiskárny.

4. Tlačítka nabídky

OK

Chcete-li uložit nastavení přístroje, stiskněte toto tlačítko. Po změně nastavení se přístroj vrátí na předchozí úroveň nabídky.

Back (Zpět)

- Stisknutím se vrátíte zpět o jednu úroveň nabídky.

-
- Při zadávání čísel stisknutím zvolíte předchozí číslici.

▲ nebo ▼ (+ či -)

- Umožňuje procházení nabídkami a volbami.
- Stisknutím můžete zadat číslo nebo číslo zvyšovat či snižovat. Pro rychlejší posouvání podržte stisknuté ▲ či ▼. Až uvidíte požadované číslo, stiskněte **OK**.

5. Tlačítko Go (Spustit)

- Stisknutím vymažete jistá chybová hlášení. Pokud chcete vymazat všechny ostatní chyby, řiďte se pokyny na ovládacím panelu.
- Stisknutím tlačítka lze vytisknout všechna data, která zbývají v paměti přístroje.
- Stisknutím zvolte zobrazenou volbu. Po změně nastavení se přístroj vrátí do režimu Připraven.
- Chcete-li zrušit tiskovou úlohu, stiskněte a podržte tlačítko **Go (Spustit)** po dobu dvou vteřin.



Související informace







- [Návod k přístroji](#)
-

Sekvence a indikace LED (pro modely bez LCD)













Související modely: HL-L2402D





Kontrolky LED na ovládacím panelu přístroje se rozsvítí, ztlumí nebo blikají a indikují tak stav stroje.

Indikace LED jsou uvedeny v tabulce níže.

	Indikátor nesvítí.
 nebo 	Indikátor svítí.
	LED je tlumená.
 nebo 	Indikátor bliká.

Tato tabulka definuje, co indikují kontrolky LED, když se rozsvítí, ztlumí nebo blikají.

LED indikace	Stav	Význam
<ul style="list-style-type: none"> <input type="radio"/>  Toner <input type="radio"/>  Drum <input type="radio"/>  Paper <input checked="" type="radio"/>  Ready 	Režim spánku	V režimu spánku (úsporném režimu) se přístroj chová, jako kdyby byl vypnutý, ale stále může přijímat data. Příjem tiskové úlohy přístroj probudí a ten začne tisknout.
<ul style="list-style-type: none"> <input type="radio"/>  Toner <input type="radio"/>  Drum <input type="radio"/>  Paper <input checked="" type="radio"/>  Ready 	Režim Připraven	Přístroj je připraven k tisku.
<ul style="list-style-type: none"> <input type="radio"/>  Toner <input type="radio"/>  Drum <input type="radio"/>  Paper <input checked="" type="radio"/>  Ready 	Prosím čekejte	Přístroj se rozehřívá.
	Tisk	Přístroj tiskne.
	Ochlazování	Přístroj se ochlazuje. Počkejte 10 minut, nebo dokud vnitřek přístroje nevychladne.

LED indikace	Stav	Význam
<p> Toner</p> <p> Drum</p> <p> Paper</p> <p> Ready</p>	Zrušit tisk	Přístroj zruší úlohu.



Související informace

- [Návod k přístroji](#)

Jak zadat text do přístroje

Související modely: HL-L2400DW/HL-L2400DWE/HL-L2442DW/HL-L2445DW/HL-L2447DW/HL-L2460DN/HL-L2865DW

Když je vyžadován text, zadejte znaky na přístroji. Dostupné znaky se mohou lišit v závislosti na prováděné operaci.

- Podržetím nebo opakovaným stisknutím ▲ nebo ▼ si vyberte znak z tohoto seznamu:
0123456789abcdefghijklmnopqrstuvwxyzABCDEFGHIJKLMNOPQRSTUVWXYZ(space)!"#\$%&'()*+,-./:;<=>?
@[^_`{|}~
- Jestliže se zobrazuje požadovaný znak nebo symbol, stiskem tlačítka **OK** ho potvrďte a poté zadejte další znak.
- Stisknutím tlačítka **Back (Zpět)** vymažte nesprávně zadané znaky.



Související informace

- [Návod k přístroji](#)

Související témata:

- [Konfigurace přístroje k použití v bezdrátové síti pomocí průvodce nastavením ovládacího panelu přístroje](#)
- [Konfigurování přístroje k používání v bezdrátové síti, když není vysílán identifikátor SSID](#)
- [Stanovení hesla k blokování nastavení](#)

Přístup k nástrojům Brother (Windows)

Brother Utilities je spouštěčem aplikací, který nabízí pohodlný přístup ke všem aplikacím Brother instalovaným na vašem počítači.

1. Postupujte jedním z následujících způsobů:

- (Windows 11)

Klikněte na možnost  > **Všechny aplikace** > **Brother** > **Brother Utilities**.

- (Windows 10, Windows Server 2016, Windows Server 2019 a Windows Server 2022)

Klikněte na tlačítko  > **Brother** > **Brother Utilities**.

- (Windows Server 2012 R2)

Přesuňte myš do levého spodního rohu obrazovky **Start** a klikněte na  (pokud používáte zařízení s dotykovým ovládáním, přetáhněte prstem od spodního okraje obrazovky **Start** nahoru, čímž vyvoláte obrazovku **Aplikace**).

Jakmile se zobrazí okno **Aplikace**, klepněte nebo klikněte na  (**Brother Utilities**).

- (Windows Server 2012)

Klepněte nebo klikněte na  (**Brother Utilities**) na obrazovce **Start** nebo na pracovní ploše.

2. Zvolte svůj přístroj.

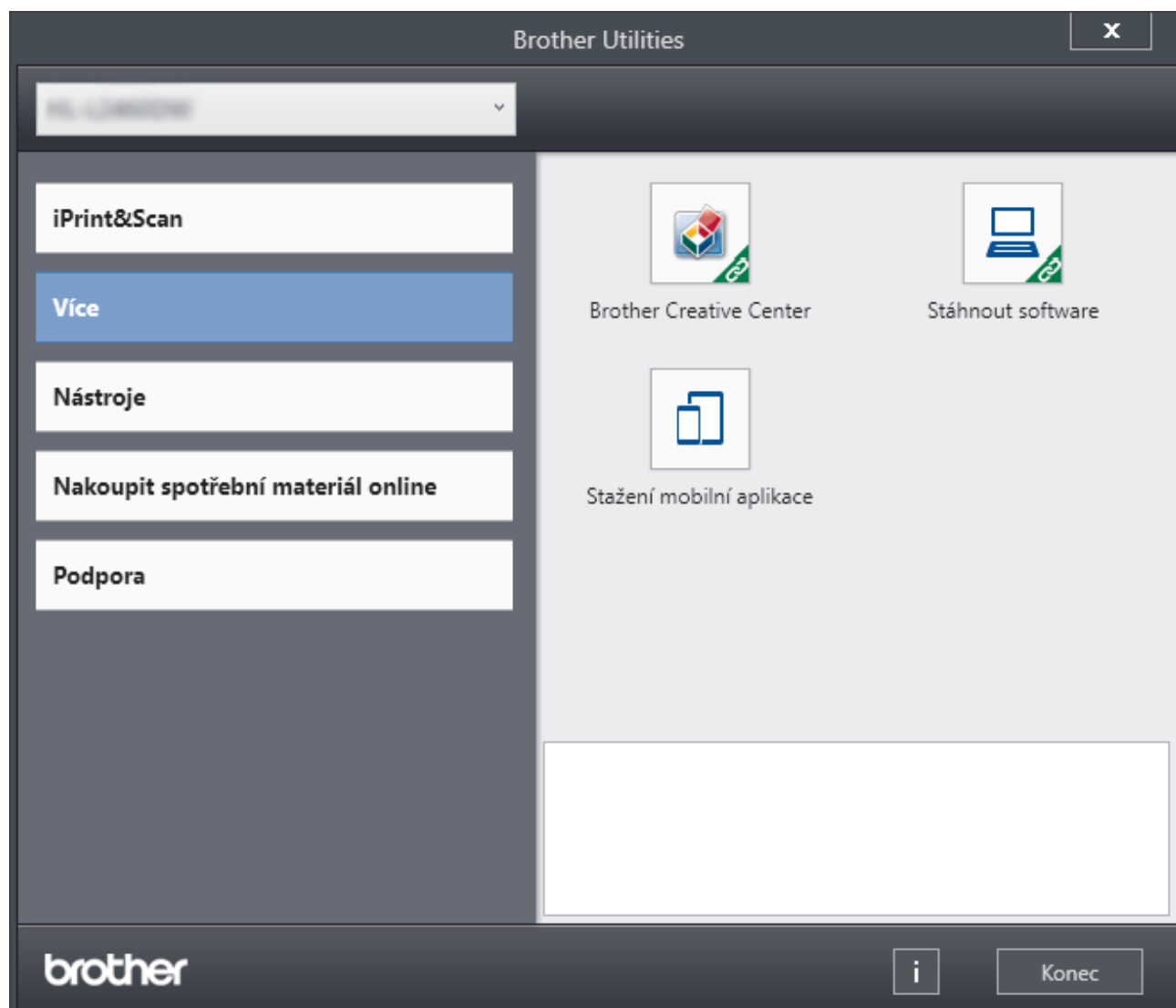

3. Vyberte požadovanou volbu.



Související informace

- [Návod k přístroji](#)
- [Odinstalace softwaru a ovladačů \(Windows\)](#)

Odinstalace softwaru a ovladačů (Windows)

1. Postupujte jedním z následujících způsobů:

- Windows 11

Klikněte na možnost  > **Všechny aplikace** > **Brother** > **Brother Utilities**.

- Windows 10, Windows Server 2016, Windows Server 2019 a Windows Server 2022

Klikněte na  > **Brother** > **Brother Utilities**.

- Windows Server 2012 R2

Přesuňte myš do levého spodního rohu obrazovky **Start** a klikněte na  (pokud používáte zařízení s dotykovým ovládáním, přetáhněte prstem od spodního okraje obrazovky **Start** nahoru, čímž vyvoláte obrazovku **Aplikace**).

Jakmile se zobrazí okno **Aplikace**, klepněte nebo klikněte na  (**Brother Utilities**).

- Windows Server 2012

Klepněte nebo klikněte na  (**Brother Utilities**) na obrazovce **Start** nebo na pracovní ploše.

2. Vyberte svůj model z rozevíracího seznamu (pokud ještě není vybrán).

3. Klikněte na **Nástroje** na levé straně panelu.

- Pokud je vidět ikona **Oznámení o aktualizaci softwaru**, vyberte ji, a poté klikněte na možnost **Zkontrolovat nyní** > **Kontrola aktualizací softwaru** > **Aktualizovat**. Postupujte podle zobrazených pokynů.
- Pokud ikona **Oznámení o aktualizaci softwaru** není vidět, přejděte k dalšímu kroku.

4. Klikněte na možnost **Odinstalace** v sekci **Nástroje** nástroje **Brother Utilities**.

Podle pokynů uvedených v dialogovém okně odinstalujte programy a ovladače.



Související informace

- [Přístup k nástrojům Brother \(Windows\)](#)

Přístup k aplikaci Brother iPrint&Scan (Windows/Mac)

Aplikace Brother iPrint&Scan pro Windows a Mac slouží k tisku z počítače.

- Tato funkce není k dispozici v zemích, na které se vztahují příslušné vývozní předpisy.
 - **Stážení nejnovější verze:**
 - Pro systém Windows:
Přejděte na stránku daného modelu **Soubory ke stažení** na adrese support.brother.com/downloads a potom stáhněte a nainstalujte aplikaci Brother iPrint&Scan.
 - Systém Mac: (HL-L2400DW/HL-L2400DWE/HL-L2442DW/HL-L2445DW/HL-L2447DW/HL-L2460DN/HL-L2865DW)
Stáhněte a nainstalujte aplikaci Brother iPrint&Scan z obchodu Apple App Store.
- Budete-li vyzváni, nainstalujte ovladač a program, které jsou nezbytné pro používání vašeho přístroje. Stáhněte si nejnovější ovladač a software pro váš přístroj ze stránky **Soubory ke stažení** daného modelu na adrese support.brother.com/downloads.

1. Postupujte jedním z následujících způsobů:

- Windows 11

Klikněte na tlačítko  > **Všechny aplikace** > **Brother** > **Brother iPrint&Scan**.

- Windows 10

Klikněte na tlačítko  > **Brother** > **Brother iPrint&Scan**.

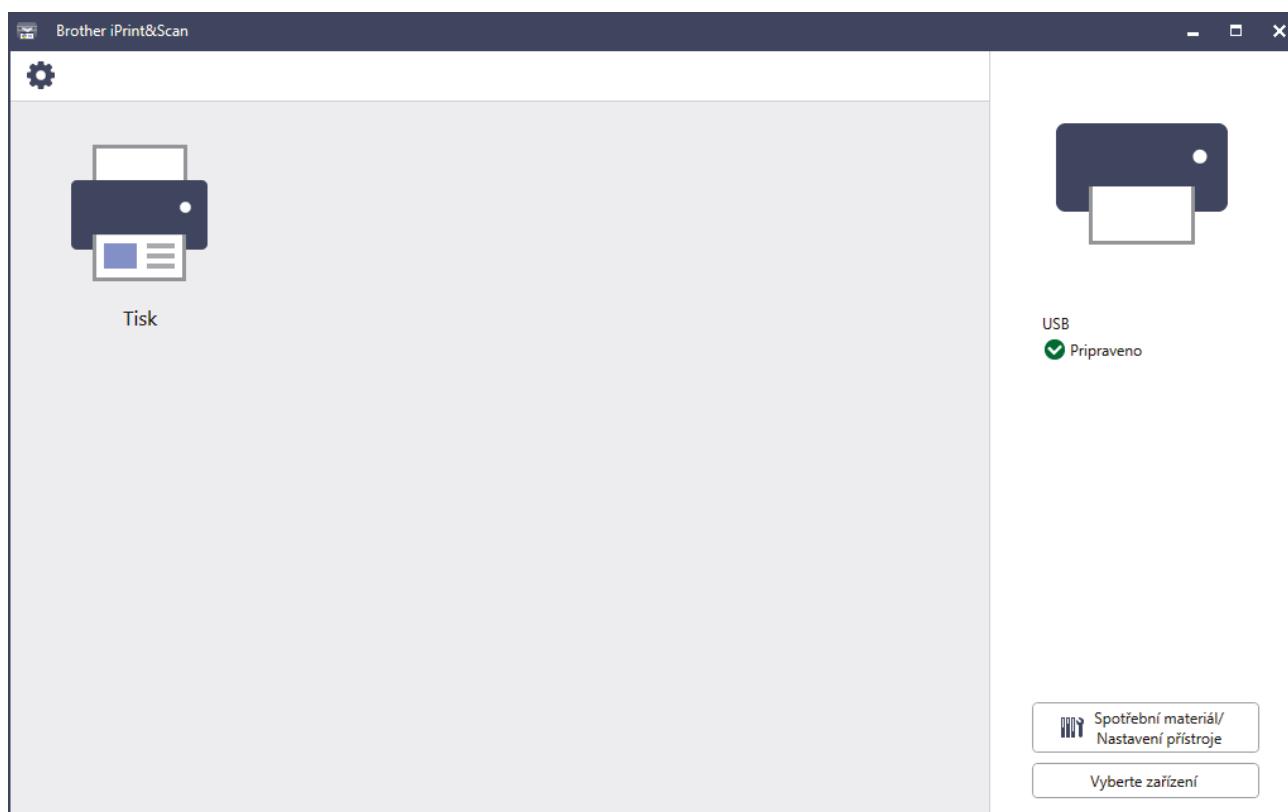

Skutečná obrazovka se může lišit dle verze aplikace.

Související informace

- [Návod k přístroji](#)

Umístění vstupních/výstupních portů přístroje

Vstupní/výstupní porty se nacházejí na přední a zadní straně přístroje.

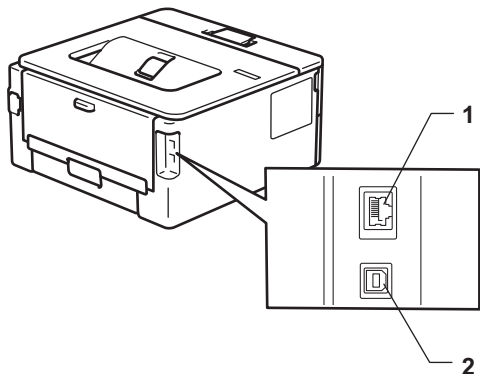

1. 10BASE-T / 100BASE-TX port (Pro síťové modely)
2. USB port

Při připojování kabelu USB nebo síťového kabelu postupuje podle pokynů v instalačním programu softwaru/ovladače.

Chcete-li nainstalovat ovladač a program potřebné k ovládání přístroje, přejděte na stránku **Soubory ke stažení** svého modelu na adrese support.brother.com/downloads.



Související informace

- [Návod k přístroji](#)

Manipulace s papírem

- Vkládání papíru
- Nastavení papíru
- Nepotisknutelná oblast
- Doporučená tisková média
- Používání speciálního papíru

Vkládání papíru

- Vkládání papíru do zásobníku papíru
- Do slotu k ručnímu podávání vkládejte standardní papír, tenký papír, recyklovaný papír a kancelářský papír a tiskněte na něj
- Do slotu pro ruční podávání vkládejte silný papír a štítky a tiskněte na ně
- Vložení obálek do slotu ručního podavače a jejich potisk

Vkládání papíru do zásobníku papíru

- Je-li nastavení kontroly papíru zapnuto a zásobník papíru vytáhnete z přístroje, na LCD displeji se zobrazí zpráva s dotazem, zda chcete změnit nastavení typu a formátu papíru, v případě potřeby změňte tato nastavení dle pokynů na LCD displeji.
- Vložíte-li do zásobníku odlišnou velikost a typ papíru, v přístroji nebo na počítači musíte také změnit nastavení velikosti a typu papíru.

1. Vytáhněte zásobník papíru zcela z přístroje.

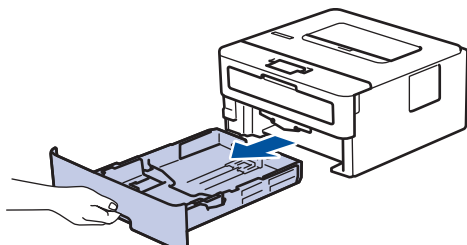

2. Stiskněte a posuňte vodítka papíru podle jeho šířky.
Zatlačte na zelenou páčku k uvolnění vodítek papíru a posuňte je.

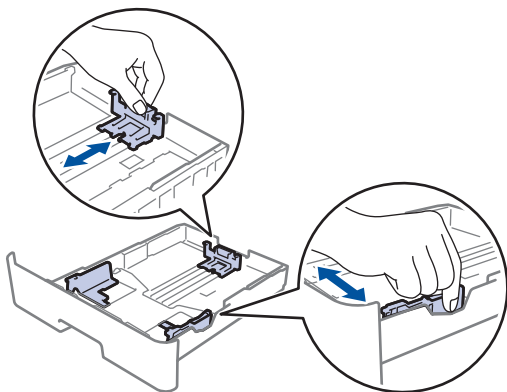

3. Stoh papíru dobře provětrejte.
4. Vložte papír do zásobníku papíru povrchem k tištění *dolů*.
5. Ujistěte se, že papír nepřevyšuje značku maximálního množství papíru (▼▼▼).
Přeplnění zásobníku papíru může způsobit uvíznutí papíru.

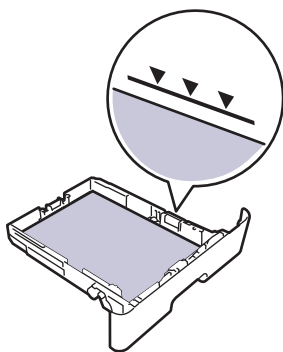

6. Pomalu zasuňte zásobník papíru úplně do přístroje.
7. Zvedněte rozkládací podpěru, aby papír nemohl sklouznout ze zásobníku pro výstup tisku.

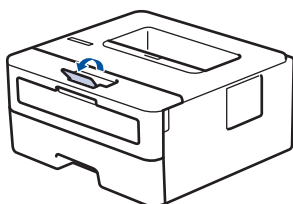



Související informace

- Vkládání papíru
- Změna nastavení přístroje za účelem tisku na předtištěný papír pomocí zásobníku papíru

Změna nastavení přístroje za účelem tisku na předtištěný papír pomocí zásobníku papíru

Související modely: HL-L2400DW/HL-L2400DWE/HL-L2442DW/HL-L2445DW/HL-L2447DW/HL-L2460DN/HL-L2865DW

Pokud k oboustrannému tisku použijete předtištěný papír, změňte nastavení přístroje.



- Do zásobníku papíru NEVKLÁDEJTE současně různé formáty a typy papíru. Může to vést k uvíznutí papíru nebo chybnému podávání.
- Pokud je pozice tisku špatně zarovnaná s předtištěnými objekty, lze ji upravit pomocí nastavení pozice tisku pro zásobník papíru.
- Některé předtištěné papíry mohou v závislosti na způsobu tisku a typu inkoustu způsobit skvrny na tisku.

Orientace

	Pro jednostranný tisk <ul style="list-style-type: none">• lícem dolů• horním okrajem k přední části zásobníku papíru
	Pro automatický oboustranný tisk (vazba na délku) <ul style="list-style-type: none">• lícem nahoru• dolním okrajem k přední části zásobníku papíru

1. Stisknutím tlačítka ▲ nebo ▼ vyberte následující:
 - a. Vyberte možnost [Tiskarna]. Stiskněte tlačítko **OK**.
 - b. Vyberte možnost [Oboustranný tisk]. Stiskněte tlačítko **OK**.
 - c. Vyberte možnost [Jeden obrazek]. Stiskněte tlačítko **OK**.
2. Stisknutím ▲ nebo ▼ zvolte [2str. podavani] a potom stiskněte **Go (Spustit)**.



Související informace

- [Vkládání papíru do zásobníku papíru](#)

Do slotu k ručnímu podávání vkládejte standardní papír, tenký papír, recyklovaný papír a kancelářský papír a tiskněte na něj

Jestliže do zásobníku přístroje vložíte papír jiné velikosti, budete muset současně změnit nastavení velikosti papíru v přístroji nebo v počítači.

1. Zvedněte rozkládací opěrku, aby papír nemohl sklouznout ze zásobníku pro výstup lícem směrem dolů.

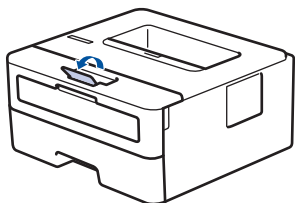

2. Otevřete kryt slotu pro ruční podávání.

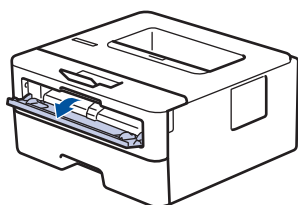

3. Oběma rukama přesuňte vodítka papíru slotu pro ruční podávání na šířku papíru, který používáte.

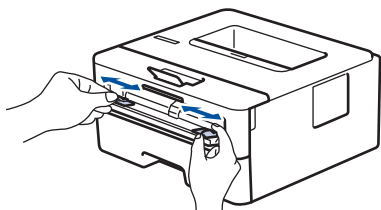

4. Oběma rukama vložte jeden list papíru do slotu pro ruční podávání, dokud se přední okraj papíru nedotkne válečku podavače papíru. Jakmile cítíte, že ho přístroj vtahuje, pusťte ho.

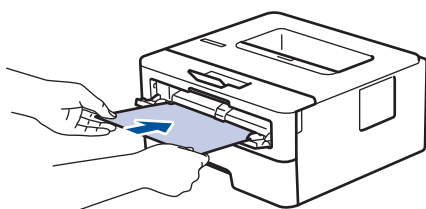

- Vložte papír do slotu pro ruční podávání potištěnou stranou *nahoru*.
- Zkontrolujte, zda je papír vložen do slotu pro ruční podávání rovně a ve správné poloze. Pokud není, nemusí být papír založen správně, což povede ke zkosenému výtisku nebo uvíznutí papíru.

5. Odešlete tiskovou úlohu do přístroje.



Změňte předvolby tisku na obrazovce Tisk.

6. Jakmile se z přístroje vysune vytištěná stránka, vložte do slotu na ruční podávání papíru další list papíru. Opakujte pro všechny stránky, které chcete vytisknout.



Související informace

- [Vkládání papíru](#)

Do slotu pro ruční podávání vkládejte silný papír a štítky a tiskněte na ně

Jestliže do zásobníku přístroje vložíte papír jiné velikosti, budete muset současně změnit nastavení velikosti papíru v přístroji nebo v počítači.

1. Otevřete zadní kryt přístroje (zásobník pro výstup lícem nahoru).

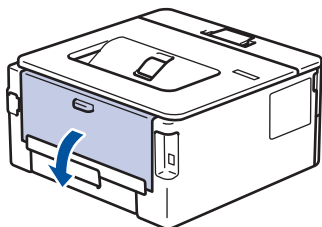

 Přístroj se přepne automaticky do režimu ručního podávání, když do slotu pro ruční podávání vložíte papír.

2. Otevřete přední stranu přístroje, otevřete kryt slotu pro ruční podávání.

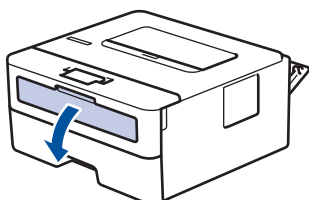

3. Oběma rukama přesuňte vodítka papíru slotu pro ruční podávání na šířku papíru, který používáte.

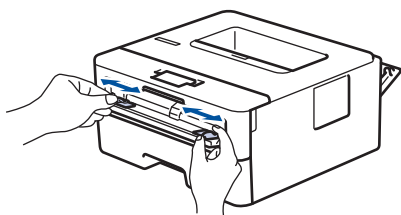

4. Oběma rukama vložte jeden list papíru do slotu pro ruční podávání, dokud se přední okraj papíru nedotkne válečku podavače papíru. Jakmile cítíte, že ho přístroj vtahuje, pusťte ho.

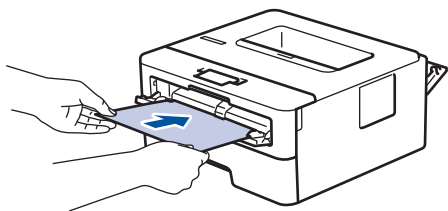

-  Vložte papír do slotu pro ruční podávání potištěnou stranou *nahoru*.
- Před opětovným vložením papíru do slotu pro ruční podávání vytáhněte papír úplně ven.
 - Do slotu k ručnímu podávání nekládejte víc než jeden list papíru, protože by to jinak mohlo způsobit uvíznutí.
 - Zkontrolujte, zda je papír vložen do slotu pro ruční podávání rovně a ve správné poloze. Pokud není, nemusí být papír založen správně, což povede ke zkosenému výtisku nebo uvíznutí papíru.

5. Odešlete tiskovou úlohu do přístroje.

 Změňte předvolby tisku na obrazovce Tisk.

6. Jakmile se vytištěná stránka vysune z přístroje, vložte do slotu na ruční podávání papíru další list papíru. Opakujte pro všechny stránky, které chcete vytisknout.

-
7. Po dokončení úlohy zavřete zadní kryt (zásobníku pro výstup papíru lícem nahoru), až zaklapne v zavřené poloze.



Související informace

- [Vkládání papíru](#)
-

Vložení obálek do slotu ručního podavače a jejich potisk

Před vkládáním stlačte rohy a boky obálek tak, aby ležely co nejvíce naplocho.

Jestliže do zásobníku přístroje vložíte papír jiné velikosti, budete muset současně změnit nastavení velikosti papíru v přístroji nebo v počítači.

1. Otevřete zadní kryt přístroje (zásobník pro výstup lícem nahoru).

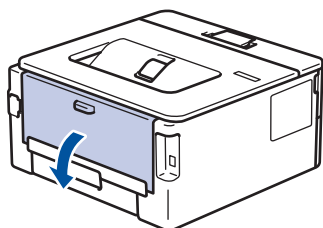

 Přístroj se přepne automaticky do režimu ručního podávání, když do slotu pro ruční podávání vložíte papír.

2. Stáhněte dolů dvě zelené páčky, po jedné na levé i pravé straně, jak je vidět na obrázku.

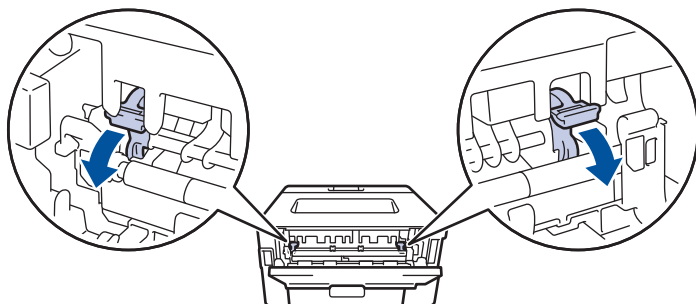

3. Otevřete přední stranu přístroje, otevřete kryt slotu pro ruční podávání.

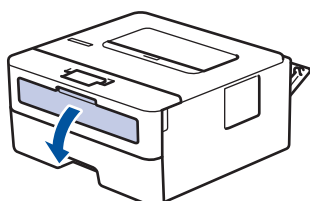

4. Oběma rukama přesuňte vodítka papíru slotu pro ruční podávání na šířku papíru, který používáte.

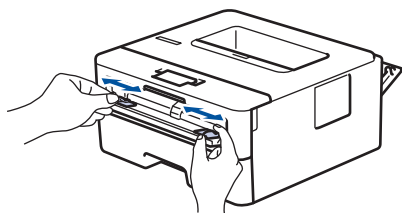

5. Oběma rukama zatlačte obálku pevně do slotu pro ruční podávání, až se horní okraj papíru dotkne válečků podavače papíru. Jakmile cítíte, že ho přístroj vtahuje, pusťte ho.

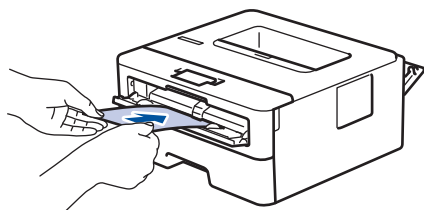



- Vložte obálku do slotu pro ruční podávání potištěnou stranou *nahoru*.
- Před opětovným pokusem o vložení obálky do slotu pro ruční podávání vytáhněte obálku úplně ven.
- Do slotu k ručnímu podávání nekládejte víc než jednu obálku současně, protože by to jinak mohlo způsobit uvíznutí.
- Zkontrolujte, zda je obálka vložena rovně do slotu pro ruční podávání a ve správné poloze. Pokud není, nemusí být obálka podávána do tiskárny správně, což povede ke zkosenému výtisku nebo uvíznutí papíru.

6. Odešlete tiskovou úlohu do přístroje.



Změňte předvolby tisku v dialogovém okně Tisk.

Nastavení	Možnosti pro tisk na obálky
Rozměr papíru	Com-10 DL C5 Monarch
Typ papíru	Obálky Tlusté obálky Tenké obálky

7. Jakmile se vytištěná obálka vysune z přístroje, vložte další obálku. Opakujte pro všechny obálky, které chcete potisknout.
8. Po dokončení tisku vraťte obě zelené páčky, které jste seřídili v předchozím kroku, zpět do původní polohy.
9. Po dokončení úlohy zavřete zadní kryt (zásobníku pro výstup papíru lícem nahoru), až zaklapne v zavřené poloze.



Související informace

- [Vkládání papíru](#)
- [Tisk](#)

Nastavení papíru

- [Změna velikosti a typu papíru](#)
- [Změna nastavení kontroly papíru](#)
- [Tisk dokumentu \(Windows\)](#)

Změna velikosti a typu papíru

Související modely: HL-L2400DW/HL-L2400DWE/HL-L2442DW/HL-L2445DW/HL-L2447DW/HL-L2460DN/HL-L2865DW

Jestliže do zásobníku vložíte papír jiné velikosti a typu, budete muset na LCD displeji změnit také nastavení velikosti a typu papíru.

1. Stisknutím tlačítka ▲ nebo ▼ vyberte následující:
 - a. Vyberte možnost [Zaklad.nastav.]. Stiskněte tlačítko **OK**.
 - b. Vyberte možnost [Nastav. zasob.]. Stiskněte tlačítko **OK**.
 - c. Vyberte možnost [Typ papíru]. Stiskněte tlačítko **OK**.
2. Stisknutím tlačítka ▲ nebo ▼ zobrazte požadovaný typ papíru a potom stiskněte tlačítko **OK**.
3. Stisknutím ▲ nebo ▼ zobrazte volbu [Format papír] a poté stiskněte **OK**.
4. Stisknutím tlačítka ▲ nebo ▼ zobrazte požadovanou velikost papíru a potom stiskněte tlačítko **Go (Spustit)**.



Související informace

- [Nastavení papíru](#)

Změna nastavení kontroly papíru

Související modely: HL-L2400DW/HL-L2400DWE/HL-L2442DW/HL-L2445DW/HL-L2447DW/HL-L2460DN/HL-L2865DW

Je-li nastavení kontroly papíru zapnuto a zásobník papíru vytáhnete z přístroje, na LCD displeji se zobrazí zpráva s dotazem, zda chcete změnit nastavení typu a formátu papíru.

Výchozí nastavení je zapnuto.

1. Stisknutím tlačítka ▲ nebo ▼ vyberte následující:
 - a. Vyberte možnost [Zaklad.nastav.]. Stiskněte tlačítko **OK**.
 - b. Vyberte možnost [Nastav. zasob.]. Stiskněte tlačítko **OK**.
 - c. Vyberte možnost [Zkont. papir]. Stiskněte tlačítko **OK**.
2. Stisknutím tlačítka ▲ nebo ▼ zobrazte volbu [Zap.] či [Vyp.] a potom stiskněte tlačítko **Go (Spustit)**.



Související informace

- [Nastavení papíru](#)

Nepotisknutelná oblast

Hodnoty v následující tabulce ukazují maximální nepotisknutelné oblasti od okrajů nejběžnějších formátů papíru. Tyto rozměry se mohou lišit podle velikosti papíru nebo nastavení používané aplikace.

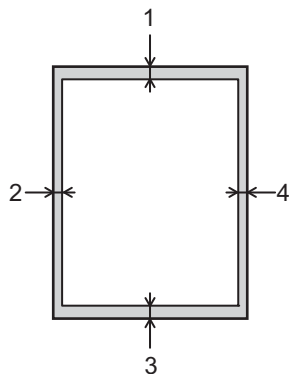

Nepokoušejte se tisknout do těchto oblastí; na výstupu se v těchto oblastech nic nezobrazí.

Použití	Velikost dokumentu	Nahoře (1) Dole (3)	Vlevo (2) Vpravo (4)
Tisk	Letter	4,2 mm	4,2 mm
	A4	4,2 mm	4,2 mm
	Legal	4,2 mm	4,2 mm



Související informace

- [Manipulace s papírem](#)

Doporučená tisková média

V zájmu zajištění nejlepší kvality tisku doporučujeme použít papír uvedený v tabulce.

Typ papíru	Položka
Standardní papír	Xerox Premier TCF 80 g/m ²
	Xerox Business 80 g/m ²
Recyklovaný papír	Steinbeis Evolution White 80 g/m ²
Štítky	Štítek Avery laser L7163
Obálky	Antalis řady River (DL)



Související informace

- [Manipulace s papírem](#)

Používání speciálního papíru

Před zakoupením vždy vyzkoušejte vzorky papíru, abyste si ověřili požadovaný výsledek.

- **NEPOUŽÍVEJTE** papír pro inkoustové tiskárny: Může způsobit uvíznutí papíru nebo poškození vašeho přístroje.
- Pokud zvolíte hrubý papír, hrubý papír s drsným povrchem nebo papír, který je zvlněný nebo pokrčený, papír může vykazovat zhoršenou kvalitu tisku.

Papír skladujte v původním obalu a udržujte jej hermeticky uzavřený. Uchovávejte jej naplocho a mimo dosah vlhkosti, přímého slunečního světla a tepla.

DŮLEŽITÉ

Některé typy papíru nemusí dosahovat dobrých výsledků nebo mohou poškodit přístroj.

NEPOUŽÍVEJTE papír:

- vysoce zrnitý,
- příliš hladký nebo lesklý,
- zohýbaný nebo zmačkaný,
- potažený nebo s chemickou úpravou,
- poškozený, zmačkaný nebo přeložený,
- s vyšší gramáží, než je doporučeno v technických údajích v této příručce,
- s oušky nebo svorkami,
- vícedílný nebo průklepový,
- určený pro tisk na inkoustových tiskárnách.

Pokud používáte některý z výše uvedených typů papíru, můžete přístroj poškodit. Na takové poškození se nevztahuje žádná záruka ani servisní smlouva společnosti Brother.



Související informace

- [Manipulace s papírem](#)

Tisk

- Tisk z počítače (Windows)
- Tisk z počítače (Mac)
- Vložení obálek do slotu ručního podavače a jejich potisk
- Tisk e-mailové přílohy
- Změna nastavení tisku na ovládacím panelu
- Zrušení tiskové úlohy
- Test tisku

Tisk z počítače (Windows)

- [Tisk dokumentu \(Windows\)](#)
- [Tisk na obě strany papíru \(Windows\)](#)
- [Změna výchozích nastavení tisku \(Windows\)](#)
- [Nastavení tisku \(Windows\)](#)
- [Monitorování stavu přístroje z počítače \(Windows\)](#)

Tisk dokumentu (Windows)

Pokud změníte tisková nastavení aplikace, budou tyto změny použity pouze pro dokumenty vytištěné s danou aplikací.



- V závislosti na modelu může být pro výchozí nastavení používán oboustranný tisk. Pro jednostranný tisk vypněte nastavení oboustranného tisku v ovladači tiskárny.
- Abyste změnili tisková nastavení pro všechny aplikace systému Windows, musíte nakonfigurovat vlastnosti ovladače tiskárny.

Více informací ►► *Související informace: Změna výchozích nastavení tisku (Windows)*

1. Vložte papír do zásobníku papíru.
2. Vyberte tiskový příkaz ve své aplikaci.
3. Vyberte název svého modelu a poté klikněte na vlastnosti tiskárny nebo tlačítko předvoleb.
Zobrazí se okno ovladače tiskárny.

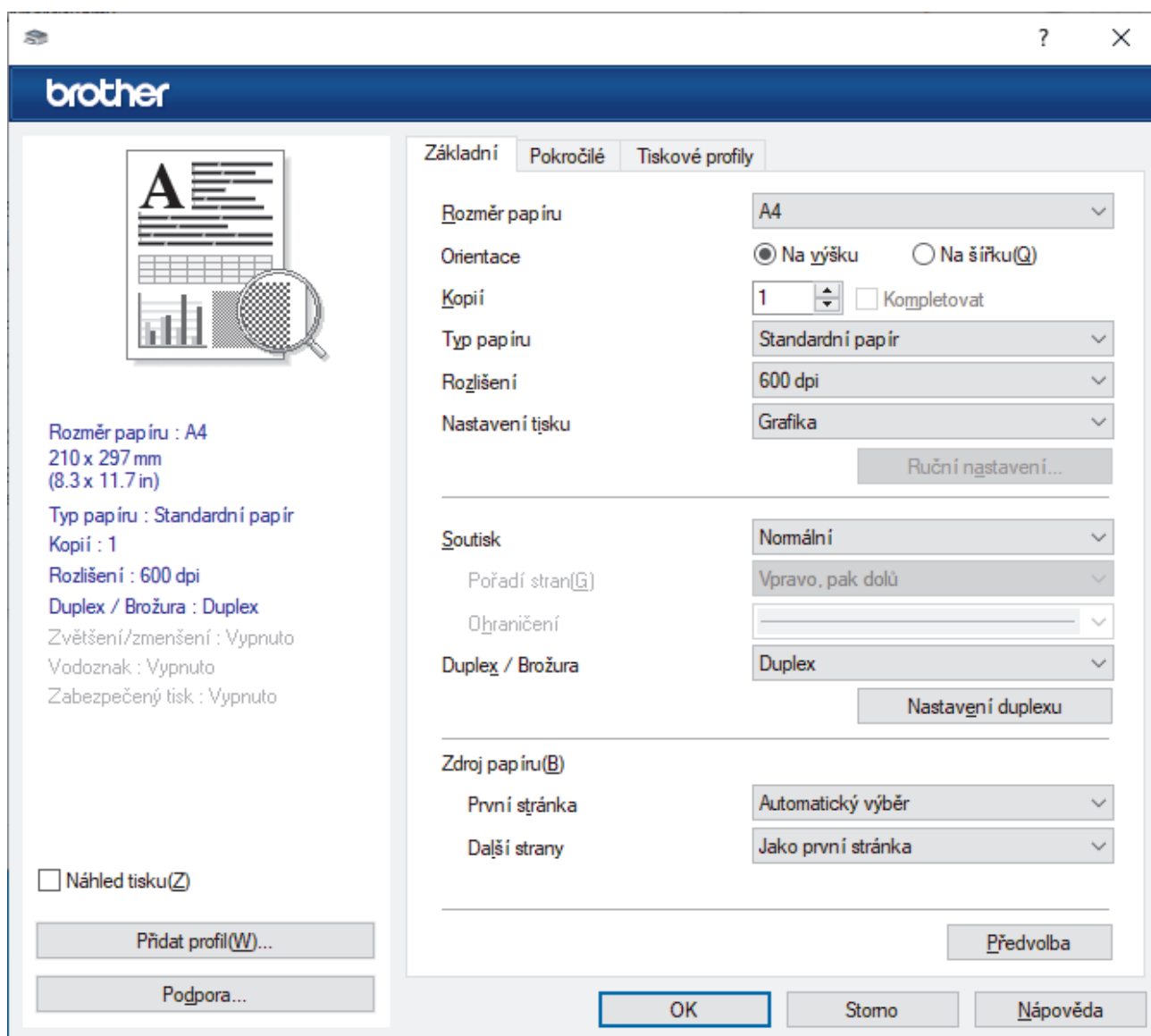

4. Ujistěte se, že jste do zásobníku papíru vložili správnou velikost papíru.
5. Klikněte na rozevírací seznam **Rozměr papíru** a vyberte svoji velikost papíru.
6. V poli **Orientace** zvolením možnosti **Na výšku** či **Na šířku** nastavte orientaci výtisku.



Jestliže vaše aplikace obsahuje podobná nastavení, doporučujeme nastavit orientaci pomocí této aplikace.

-
7. Do pole **Kopii** zadejte požadovaný počet kopií (1–999).
 8. Klikněte na rozevírací seznam **Typ papíru** a potom vyberte typ papíru, který používáte.
 9. Chcete-li tisknout více stránek na jeden list papíru nebo tisknout jednu stránku dokumentu na několik listů, klikněte na rozevírací seznam **Soutisk** a poté vyberte své volby.
 10. Klikněte na rozevírací seznam **Duplex / Brožura** a vyberte požadovanou volbu.
 11. V případě potřeby změňte ostatní nastavení tiskárny.
 12. Klikněte na tlačítko **OK**.
 13. Dokončete tiskovou operaci.



Související informace

- [Tisk z počítače \(Windows\)](#)

Související témata:

- [Změna výchozích nastavení tisku \(Windows\)](#)
 - [Problémy s tiskem](#)
 - [Nastavení papíru](#)
 - [Nastavení tisku \(Windows\)](#)
-

Tisk na obě strany papíru (Windows)

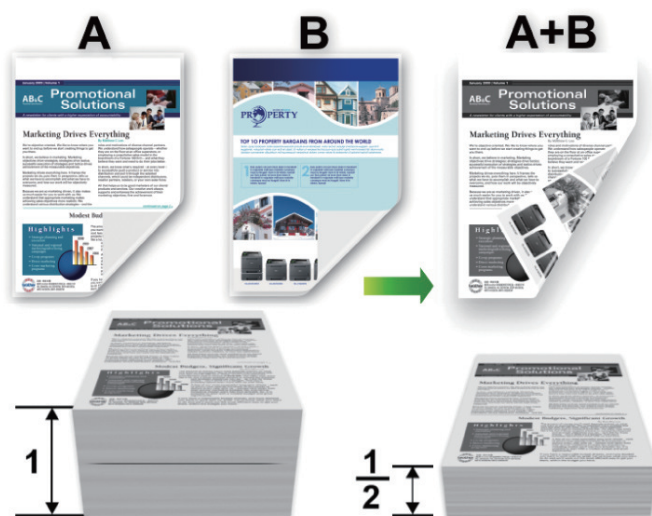

Když používáte funkci automatického oboustranného tisku, zvolte papír velikosti A4.

- Ujistěte se, že je zavřen zadní kryt.
- Pokud je papír zvlněný, vyrovnejte jej a pak jej vložte zpět do zásobníku papíru.
- Použijte obyčejný nebo tenký papír. **NEPOUŽÍVEJTE** kancelářský papír.
- Pokud je papír příliš tenký, může se mačkat.
- Při použití funkce ručního oboustranného tisku se může vyskytnout uvíznutí papíru nebo nízká kvalita tisku.

1. Vyberte tiskový příkaz ve své aplikaci.
2. Vyberte název svého modelu a poté klikněte na vlastnosti tiskárny nebo tlačítko předvoleb.
Zobrazí se okno ovladače tiskárny.
3. V poli **Orientace** zvolením možnosti **Na výšku** či **Na šířku** nastavte orientaci výtisku.



Jestliže vaše aplikace obsahuje podobná nastavení, doporučujeme nastavit orientaci pomocí této aplikace.

4. Klikněte na rozevírací seznam **Duplex / Brožura** a zvolte možnost **Duplex** či **Duplex (ručně)**.

Volba	Popis
Duplex (k dispozici pro některé modely)	Automatický tisk na obě strany papíru.
Duplex (ručně)	Zařízení nejdříve vytiskne na jednu stranu papíru všechny sudé stránky. Potom ovladač tiskárny zobrazí (pomocí místní zprávy) pokyny týkající se opětovného vložení papíru.

5. Klikněte na tlačítko **Nastavení duplexu**.
6. V nabídce **Typ duplexního režimu** vyberte jednu z možností.
Je-li zvolen oboustranný tisk, jsou k dispozici čtyři typy oboustranných vazeb pro každou orientaci:

Volba orientace	Na výšku	Popis
-----------------	----------	-------

Na šířku (vlevo)

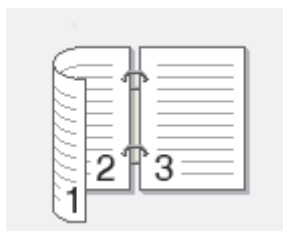

Na šířku (vpravo)



Na výšku (nahore)

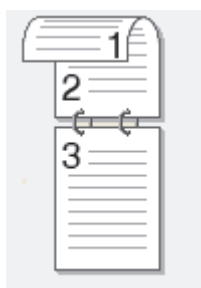

Na výšku (dole)

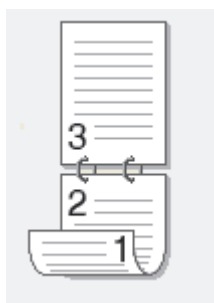

Volba orientace	Na šířku	Popis
-----------------	----------	-------

Na šířku (nahore)

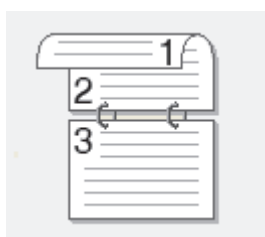

Na šířku (dole)

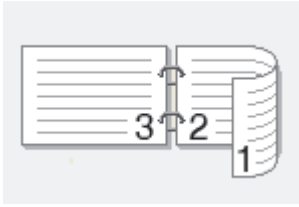
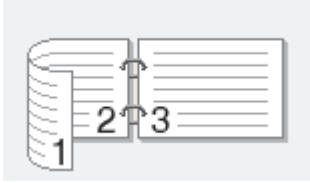

Volba orientace Na šířku	Popis
Na výšku (vpravo)	
Na výšku (vlevo)	

7. Zaškrtněte políčko **Okraj pro vazbu**, pokud chcete určit odsazení vazby v palcích nebo v milimetrech.
8. Klikněte na tlačítko **OK**.
9. V případě potřeby změňte ostatní nastavení tiskárny.
10. Postupujte jedním z následujících způsobů:
 - Chcete-li provést automatický oboustranný tisk, klikněte opět na **OK** a pak dokončete tiskovou operaci.
 - Pro ruční oboustranný tisk klikněte znovu na **OK** a postupujte podle pokynů na obrazovce.

Pokud se papír nepodává správným způsobem, může se zvlítnit. Papír vyjměte, vyrovnejte ho a založte zpět do zásobníku.

✓ Související informace

- [Tisk z počítače \(Windows\)](#)

Změna výchozích nastavení tisku (Windows)

Pokud změníte tisková nastavení aplikace, budou tyto změny použity pouze pro dokumenty vytištěné s danou aplikací. Abyste změnili tisková nastavení pro všechny aplikace systému Windows, musíte nakonfigurovat vlastnosti ovladače tiskárny.

1. Stiskněte a podržte tlačítko  a stiskněte tlačítko  na klávesnici počítače, čímž aktivujete funkci **Spustit**.
2. Zadejte text "**control printers**" do pole **Otevřít:** a klikněte na tlačítko **OK**.

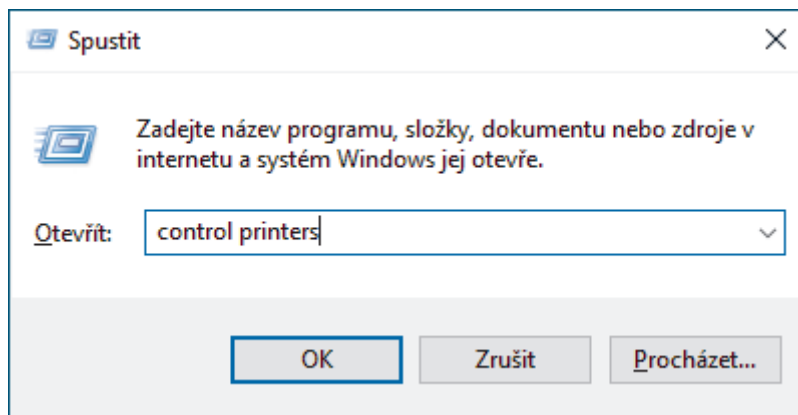

Zobrazí se okno **Zařízení a tiskárny**.



Pokud se okno **Zařízení a tiskárny** neotevře, klikněte na volbu **Zobrazit více zařízení > Nastavení dalších zařízení a tiskáren**.

3. Pravým tlačítkem klikněte na ikonu svého modelu a poté vyberte možnost **Vlastnosti tiskárny**. (Pokud se zobrazí volby ovladače tiskárny, vyberte svůj ovladač tiskárny.)
Zobrazí se dialogové okno vlastností tiskárny.
4. Klikněte na kartu **Obecné** a poté klikněte na tlačítko **Předvolby tisku** nebo **Předvolby...**
Zobrazí se dialogové okno tiskového ovladače.



- Konfigurace nastavení zásobníku se provádí kliknutím na kartu **Nastavení zařízení** (pouze u některých modelů).
- Kliknutím na záložku **Porty** změňte port tiskárny.

5. Vyberte nastavení tisku, které chcete použít jako výchozí pro všechny programy systému Windows.
6. Klikněte na tlačítko **OK**.
7. Zavřete dialogové okno vlastností tiskárny.



Související informace

- [Tisk z počítače \(Windows\)](#)

Související témata:

- [Tisk dokumentu \(Windows\)](#)
- [Nastavení tisku \(Windows\)](#)
- [Problémy s tiskem](#)

Nastavení tisku (Windows)



- Pokud změníte tisková nastavení aplikace, budou tyto změny použity pouze pro dokumenty vtištěné s danou aplikací.

Více informací >> *Související informace: Tisk dokumentu (Windows)*

- Chcete-li změnit výchozí nastavení tisku, je nutno nakonfigurovat vlastnosti ovladače tiskárny.

Více informací >> *Související informace: Změna výchozích nastavení tisku (Windows)*

>> Karta **Základní**

>> Karta **Pokročilé**

Karta Základní

The screenshot shows the 'brother' printer settings dialog box with the 'Základní' (Basic) tab selected. On the left, there is a preview of a document with a magnifying glass over a grid pattern. Below the preview, the following settings are listed: Rozměr papíru: A4 (210 x 297 mm / 8.3 x 11.7 in), Typ papíru: Standardní papír, Kopí: 1, Rozlišení: 600 dpi, Duplex / Brožura: Duplex, Zvětšení/zmenšení: Vypnuto, Vodoznak: Vypnuto, Zabezpečený tisk: Vypnuto. At the bottom left of this section are buttons for 'Přidat profil(W)...' and 'Podpora...'. The main settings area on the right includes: Rozměr papíru (A4), Orientace (radio buttons for 'Na výšku' and 'Na šířku(Q)'), Kopí (1, with 'Kompletovat' checkbox), Typ papíru (Standardní papír), Rozlišení (600 dpi), Nastavení tisku (Grafika), Soutisk (Normální), Pořadí stran(G) (Vpravo, pak dolů), Ohraničení (empty field), Duplex / Brožura (Duplex), Zdroj papíru(B) (První stránka: Automatický výběr, Další strany: Jako první stránka). At the bottom right of the settings area are buttons for 'Ruční nastavení...', 'Nastavení duplexu', and 'Předvolba'. At the very bottom of the dialog are 'OK', 'Storno', and 'Nápověda' buttons.

1. Rozměr papíru

Vyberte formát papíru, který chcete použít. Můžete vybírat buď ze standardních velikostí papíru, nebo si vytvořit velikost papíru vlastní.

2. Orientace

Zvolte otočení (na šířku nebo na výšku) výtisku.

Jestliže vaše aplikace obsahuje podobná nastavení, doporučujeme nastavit orientaci pomocí této aplikace.

3. Kopíí

Do tohoto políčka zadejte počet kopíí (1-999), které chcete vytisknout.

Kompletovat

Zvolte tuto volbu pro tisk vícestránkových dokumentů v původním pořadí strany. Je-li zaškrtnutá tato volba, vytiskne se jedna kompletní kopie dokumentu a poté budou vytištěny další, podle zvoleného počtu kopíí. Pokud volba není zaškrtnuta, každá stránka je vytištěna v nastaveném počtu kopíí předtím, než je vytištěna další stránka dokumentu.

4. Typ papíru

Vyberte typ média, který chcete použít. V zájmu dosažení nejlepších výsledků tisku přístroj automaticky nastaví svá tisková nastavení podle zvoleného typu média.

5. Rozlišení

Zvolte rozlišení tisku. Protože rozlišení tisku souvisí s rychlostí tisku, čím vyšší rozlišení, tím déle potrvá tisk dokumentu.

6. Nastavení tisku

Zvolte typ dokumentu, na který chcete vytisknout.

Ruční nastavení...

Upřesněte další nastavení, jako je například jas, kontrast a jiná nastavení.

Grafika

Polotóny tiskárny

Zvolte tuto možnost pro použití ovladače tiskárny k vyjádření půltónů.

Jas

Nastavte jas.

Kontrast

Nastavte kontrast.

Kvalita grafiky

Chcete-li nejlepší kvalitu tisku, zvolte buď grafiku, nebo text podle typu dokumentu, který tisknete.

Zlepšení tisku šedé

Tuto volbu použijte, pokud chcete zlepšit kvalitu obrázku ze zastíněných oblastí.

Zdokonalený tisk předlohy

Zvolte tuto možnost ke zlepšení tisku předlohy, pokud jsou vytištěné výplně a vzory odlišné od těch, které vidíte na obrazovce počítače.

Zlepšit tenkou čáru

Tuto volbu použijte, pokud chcete zlepšit kvalitu obrázku z tenkých linek.

Systémové polotóny

Zvolte tuto možnost, aby systém Windows vyjádřil půltóny.

Režim TrueType (k dispozici pro některé modely)

Režim přenosu dat

Zvolte, jak budou fonty zpracovány pro tisk.

Použití TrueType fontů tiskárny

Zvolte, zda použít zabudované fonty pro zpracovávání fontů.

7. Soutisk

Tuto možnost zvolte pro tisk více stran na jediný list papíru nebo tisk jedné strany dokumentu na více listů.

Pořadí stran

Při tisku více stran na jediný list papíru zvolte pořadí stran.

Ohraničení

Při tisku více stran na jediný list papíru zvolte typ okraje.

8. Duplex / Brožura

Zvolte tuto volbu při tisku na obě strany papíru nebo tisku dokumentu ve formátu brožury pomocí oboustranného tisku.

Nastavení duplexu

Kliknutím na toto tlačítko zvolte typ oboustranné vazby. Pro každé nasměrování jsou dostupné čtyři typy oboustranné vazby.

9. Zdroj papíru

Zvolte nastavení zdroje papíru podle stavu nebo účelu výtisku.

První stránka

Zvolte zdroj papíru, který bude použit k tisku první strany.

Další strany

Zvolte zdroj papíru, který bude použit k tisku druhé a následných stran.

Karta Pokročilé

1. Zvětšení/zmenšení

Tyto možnosti zvolte pro zvětšení či zmenšení stran v dokumentu.

Přizpůsobit rozměru papíru

Tuto možnost zvolte pro zvětšení či zmenšení stran dokumentu tak, aby vyhovovaly určité velikosti papíru. Při zvolení této možnosti vyberete z rozevíracího seznamu požadovanou velikost papíru.

Ručně [25 - 400 %]

Zvolte tuto možnost k ručnímu zvětšení či zmenšení stran dokumentu. Zvolíte-li tuto možnost, zadejte do políčka hodnotu.

2. Otočení textu

Zvolte tuto možnost pro otočení tištěného obrázku o 180 stupňů.

3. Použití vodoznaku

Zvolte tuto možnost, chcete-li na dokument vytisknout logo nebo text jako vodoznak. Vyberte jeden z přednastavených vodoznaků, přidejte nový vodoznak nebo použijte obrazový soubor, který jste vytvořili.

4. Tisk záhlaví – zápatí

Tuto volbu vyberte, pokud chcete na dokument vytisknout datum, čas a přihlašovací uživatelské jméno.

5. Úspora toneru

Tato funkce omezuje množství toneru použitého pro tisk dokumentů; tisk bude světlejší, ale je stále čitelný.

6. Administrátor

Tato funkce umožňuje změnit heslo správce a omezit různé funkce tisku.

7. Ověření uživatele (k dispozici pro některé modely)

Tato funkce vám umožňuje potvrdit omezení pro každého uživatele.

8. Další možnosti tisku

Přechod do úsporného režimu

Tuto možnost vyberte, pokud chcete, aby přístroj přešel do režimu spánku ihned po tisku.

Makro (k dispozici pro některé modely)

Zvolte tuto funkci k tisku elektronického formuláře (makra), který jste uložili v paměti přístroje, aby se překryla tisková úloha.

Nastavení sytosti

Vyberte sytost tisku.

Zlepšit kvalitu tisku

Zvolte tuto možnost ke snížení zvlnění papíru a zlepšení fixace toneru.

Přeskočit prázdnou stránku

Pomocí této volby umožníte ovladači tiskárny automaticky zjišťovat prázdné stránky a vyřazovat je z tisku.

Vytisknout text černě

Tuto možnost zvolte, chcete-li tisknout barevný text v černé barvě.

Archiv tisku

Zvolte tuto možnost pro uložení tiskových dat jako PDF soubor na počítač.

Eko nastavení

Zvolte tuto možnost pro snížení tiskového hluku.



Související informace

- [Tisk z počítače \(Windows\)](#)



Související témata:

- [Změna výchozích nastavení tisku \(Windows\)](#)
 - [Tisk dokumentu \(Windows\)](#)
-

Monitorování stavu přístroje z počítače (Windows)

Status Monitor je konfigurovatelný softwarový nástroj pro monitorování stavu jednoho nebo více přístrojů, který vám umožní dostávat okamžitá chybová oznámení.

Postupujte jedním z následujících způsobů:

- Na panelu úloh dvojklikněte na ikonu tiskárny .
- Spustíte aplikaci  (**Brother Utilities**), klikněte na rozevírací seznam a vyberte název svého modelu (pokud ještě není vybrán). Klikněte na **Nástroje** na levé straně panelu a potom klikněte na **Status Monitor**.

Řešení potíží

Kliknutím na tlačítko **Řešení potíží** přejděte na webovou stránku podpory.

Navštivte webovou stránku originálního spotřebního materiálu

Kliknutím na tlačítko **Navštivte webovou stránku originálního spotřebního materiálu** získáte další informace o originálním spotřebním materiálu značky Brother.



Související informace

- [Tisk z počítače \(Windows\)](#)

Související témata:

- [Problémy s tiskem](#)

Domů > Tisk > Tisk z počítače (Mac)

Tisk z počítače (Mac)

- Tisk pomocí služby AirPrint

Tisk pomocí služby AirPrint

- Tisk ze zařízení iPad, iPhone nebo iPod touch
- Tisk pomocí funkce AirPrint (macOS)

Vložení obálek do slotu ručního podavače a jejich potisk

Před vkládáním stlačte rohy a boky obálek tak, aby ležely co nejvíce naplocho.

Jestliže do zásobníku přístroje vložíte papír jiné velikosti, budete muset současně změnit nastavení velikosti papíru v přístroji nebo v počítači.

1. Otevřete zadní kryt přístroje (zásobník pro výstup lícem nahoru).

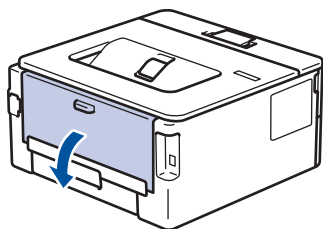

 Přístroj se přepne automaticky do režimu ručního podávání, když do slotu pro ruční podávání vložíte papír.

2. Stáhněte dolů dvě zelené páčky, po jedné na levé i pravé straně, jak je vidět na obrázku.

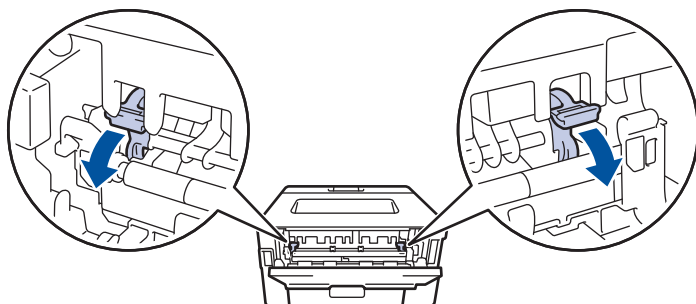

3. Otevřete přední stranu přístroje, otevřete kryt slotu pro ruční podávání.

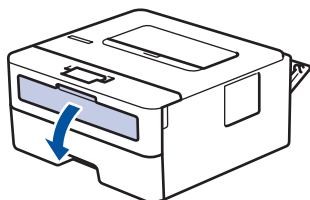

4. Oběma rukama přesuňte vodítka papíru slotu pro ruční podávání na šířku papíru, který používáte.

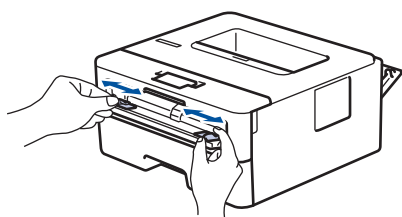

5. Oběma rukama zatlačte obálku pevně do slotu pro ruční podávání, až se horní okraj papíru dotkne válečků podavače papíru. Jakmile cítíte, že ho přístroj vtahuje, pusťte ho.

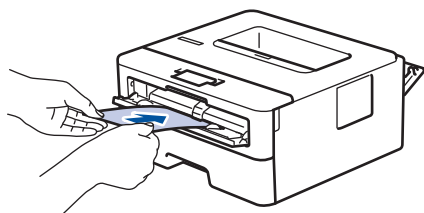



- Vložte obálku do slotu pro ruční podávání potištěnou stranou *nahoru*.
- Před opětovným pokusem o vložení obálky do slotu pro ruční podávání vytáhněte obálku úplně ven.
- Do slotu k ručnímu podávání nekládejte víc než jednu obálku současně, protože by to jinak mohlo způsobit uvíznutí.
- Zkontrolujte, zda je obálka vložena rovně do slotu pro ruční podávání a ve správné poloze. Pokud není, nemusí být obálka podávána do tiskárny správně, což povede ke zkosenému výtisku nebo uvíznutí papíru.

6. Odešlete tiskovou úlohu do přístroje.



Změňte předvolby tisku v dialogovém okně Tisk.

Nastavení	Možnosti pro tisk na obálky
Rozměr papíru	Com-10 DL C5 Monarch
Typ papíru	Obálky Tlusté obálky Tenké obálky

7. Jakmile se vytištěná obálka vysune z přístroje, vložte další obálku. Opakujte pro všechny obálky, které chcete potisknout.
8. Po dokončení tisku vraťte obě zelené páčky, které jste seřídili v předchozím kroku, zpět do původní polohy.
9. Po dokončení úlohy zavřete zadní kryt (zásobníku pro výstup papíru lícem nahoru), až zaklapne v zavřené poloze.



Související informace

- [Vkládání papíru](#)
- [Tisk](#)

Tisk e-mailové přílohy

Můžete tisknout soubory, které odešlete e-mailem do svého přístroje Brother.

- Zkontrolujte, že je webová správa zapnutá. Další informace >> *Související informace*
- K e-mailu můžete přiložit až 10 dokumentů o celkové velikosti 20 MB.
- Tato funkce podporuje následující formáty:
 - Soubory s dokumenty: PDF, TXT a soubory Microsoft Office
 - Soubory s obrázky: JPEG, BMP, GIF, PNG a TIFF
- Ve výchozí konfiguraci přístroj vytiskne obsah e-mailu a přílohy. Chcete-li vytisknout pouze přílohy e-mailu, proveďte nezbytná nastavení.

1. Spustěte webový prohlížeč.
2. Zadejte „https://IP adresa přístroje“ do řádku s adresou prohlížeče (kde místo části „IP adresa přístroje“ zadáte IP adresu svého přístroje).

Například:

https://192.168.1.2

3. Podle potřeby zadejte heslo do pole **Login (Přihlásit)** a potom klikněte na **Login (Přihlásit)**.



Výchozí heslo ke správě nastavení tohoto přístroje je uvedeno na zadní straně přístroje a označeno jako „PwD“. Při prvním přihlášení změňte výchozí heslo podle pokynů na obrazovce.

4. Na levém navigačním panelu klikněte na **Online Functions (Online funkce) > Online Functions Settings (Nastavení online funkce)**.



- Pokud levý navigační panel není zobrazen, začněte procházet z ☰.
- Pokud je tato funkce zablokována, požádejte o přístup svého správce sítě.

5. Klikněte na tlačítko **I accept the terms and conditions (Souhlasím s pravidly a podmínkami)**.
6. Přistupte k přístroji a postupujte podle pokynů přístroje, abyste povolili nastavení.
7. Na počítači klikněte na možnost **General Settings (Obecná nastavení)**.
Zobrazí se obrazovka **Email Print (Tisk e-mailu): General Settings (Obecná nastavení)**.
8. Klikněte na tlačítko **Enable (Povolit)**.
Přístroj vytiskne list s pokyny.
9. Odešlete svůj e-mail na e-mailovou adresu uvedenou na listu. Přístroj vytiskne přílohy e-mailu.



Chcete-li změnit tato nastavení, včetně e-mailové adresy a nastavení tiskárny, klikněte na tlačítko **Online Functions Settings Page (Stranka nastavení online funkce)**.



Související informace

- [Tisk](#)

Související témata:

- [Spuštění nebo vypnutí webové správy pomocí ovládacího panelu](#)

Změna nastavení tisku na ovládacím panelu

Související modely: HL-L2460DN/HL-L2865DW

Zvolte typ dokumentu, na který chcete vytisknout.

1. Stisknutím tlačítka ▲ nebo ▼ zobrazte volbu [Tiskarna] a potom stiskněte tlačítko **OK**.
2. Stisknutím tlačítka ▲ nebo ▼ zobrazte volbu [Tisk nastavení] a potom stiskněte tlačítko **OK**.
3. Stisknutím tlačítka ▲ nebo ▼ zobrazte volbu [Grafika] nebo [Text] a poté požadovanou volbu vyberte.
4. Stiskněte **Go (Spustit)**.



Související informace

- [Tisk](#)

Zrušení tiskové úlohy

Chcete-li zrušit aktuální tiskovou úlohu, stiskněte a zhruba dvě vteřiny podržte stisknuté tlačítko **Go (Spustit)** na ovládacím panelu přístroje.



Chcete-li zrušit více tiskových úloh, stiskněte a podržte šest sekund stisknuté tlačítko **Go (Spustit)**.



Související informace

- [Tisk](#)

Související témata:

- [Problémy s tiskem](#)

Test tisku

Související modely: HL-L2400DW/HL-L2400DWE/HL-L2442DW/HL-L2445DW/HL-L2447DW/HL-L2460DN/HL-L2865DW

Vyskytnou-li se nějaké problémy s kvalitou tisku, proveďte zkušební tisk podle následujících pokynů:

1. Stisknutím tlačítka ▲ nebo ▼ zobrazte volbu [Tiskarna] a potom stiskněte tlačítko **OK**.
2. (HL-L2460DN/HL-L2865DW) Stisknutím tlačítka ▲ nebo ▼ zobrazte volbu [Možnosti tisku] a potom stiskněte tlačítko **OK**.
3. Stisknutím tlačítka ▲ nebo ▼ zobrazte volbu [Test tisku] a potom stiskněte tlačítko **OK**.
4. Stiskněte **Go (Spustit)**.

Přístroj vytiskne zkušební stránku.



Související informace

- [Tisk](#)

Související témata:

- [Zlepšení kvality tisku](#)

Síť

Související modely: HL-L2400DW/HL-L2400DWE/HL-L2442DW/HL-L2445DW/HL-L2447DW/HL-L2460DN/HL-L2865DW

- [Podporované základní síťové funkce](#)
- [Konfigurace nastavení sítě](#)
- [Nastavení bezdrátové sítě](#)
- [Síťové funkce](#)

Podporované základní síťové funkce

Související modely: HL-L2400DW/HL-L2400DWE/HL-L2442DW/HL-L2445DW/HL-L2447DW/HL-L2460DN/HL-L2865DW

Přístroj podporuje různé funkce v závislosti na operačním systému. V této tabulce jsou uvedeny síťové funkce a připojení podporovaná jednotlivými operačními systémy.

Operační systémy	Windows	Windows Server	macOS
Tisk	Ano	Ano	Ano
Webová správa ¹	Ano	Ano	Ano
Status Monitor	Ano		
Průvodce zavedením ovladače	Ano	Ano	

¹ Výchozí heslo ke správě nastavení tohoto přístroje je uvedeno na zadní straně přístroje a označeno jako „PwD“. Z důvodu ochrany přístroje před neoprávněným přístupem doporučujeme výchozí heslo ihned změnit.



- Při připojování přístroje k externí síti, například k internetu, zajistěte, aby bylo vaše síťové prostředí chráněno samostatnou bránou firewall nebo jinými prostředky, které zabrání úniku informací z důvodu nedostatečných nastavení nebo neoprávněnému přístupu škodlivými třetími stranami.
- Když se přístroj připojí ke globální síti, zobrazí se varování. Když se toto varování zobrazí, důrazně doporučujeme zkontrolovat nastavení sítě a znovu přístroj připojit k zabezpečené síti.
- Pokud na přístroji nastavíte filtrování komunikace s globální sítí, přístup z globální sítě bude zablokovaný. Funkce filtrování komunikace s globální sítí může způsobit, že přístroj nebude moci přijímat tiskové úlohy z počítačů a mobilních zařízení, které používají globální IP adresu.



Související informace

- [Sít'](#)

Související témata:

- [Změna přihlašovacího hesla pomocí webové správy](#)

Konfigurace nastavení sítě

Související modely: HL-L2400DW/HL-L2400DWE/HL-L2442DW/HL-L2445DW/HL-L2447DW/HL-L2460DN/HL-L2865DW

- [Konfigurace podrobností o síti pomocí ovládacího panelu](#)
- [Provádění změn nastavení přístroje prostřednictvím webové správy](#)

Konfigurace podrobností o síti pomocí ovládacího panelu

Související modely: HL-L2400DW/HL-L2400DWE/HL-L2442DW/HL-L2445DW/HL-L2447DW/HL-L2460DN/HL-L2865DW

Chcete-li nakonfigurovat přístroj pro svoji síť, použijte možnosti nabídky [Síť] ovládacího panelu.



- Informace o síťových nastaveních, která lze konfigurovat pomocí ovládacího panelu ►► *Související informace: Tabulky nastavení*
- Ke konfigurování síťových nastavení přístroje můžete rovněž používat webovou správu.

1. Stisknutím tlačítka ▲ nebo ▼ vyberte volbu [Síť] a potom stiskněte tlačítko **OK**.
2. Stisknutím ▲ nebo ▼ zvolte požadovanou síťovou volbu a poté stiskněte **OK**. Opakováním tohoto kroku přejděte do nabídky, kterou chcete konfigurovat, a potom postupujte podle pokynů na LCD.



Související informace

- [Konfigurace nastavení sítě](#)

Související témata:

- [Tabulky nastavení \(HL-L2400DW/HL-L2400DWE/HL-L2442DW/HL-L2445DW/HL-L2447DW/HL-L2460DN/HL-L2865DW\)](#)
- [Podporované základní síťové funkce](#)

Nastavení bezdrátové sítě

Související modely: HL-L2400DW/HL-L2400DWE/HL-L2442DW/HL-L2445DW/HL-L2447DW/HL-L2865DW

- [Používání bezdrátové sítě](#)
- [Použití Wi-Fi Direct®](#)
- [Povolit/zakázat bezdrátovou místní síť LAN](#)
- [Tisk hlášení o síti WLAN](#)

Používání bezdrátové sítě

Související modely: HL-L2400DW/HL-L2400DWE/HL-L2442DW/HL-L2445DW/HL-L2447DW/HL-L2865DW

- Před konfigurací přístroje pro bezdrátovou síť
- Konfigurace přístroje k použití v bezdrátové síti pomocí průvodce nastavením z počítače
- Konfigurace přístroje k použití v bezdrátové síti pomocí průvodce nastavením ovládacího panelu přístroje
- Konfigurování přístroje k používání v bezdrátové síti stiskem jednoho tlačítka funkce Wi-Fi Protected Setup™ (WPS)
- Konfigurování přístroje k používání v bezdrátové síti metodou PIN funkce Wi-Fi Protected Setup™ (WPS)
- Konfigurování přístroje k používání v bezdrátové síti, když není vysílán identifikátor SSID
- Metody ověření pro firemní bezdrátovou síť

Před konfigurací přístroje pro bezdrátovou síť

Související modely: HL-L2400DW/HL-L2400DWE/HL-L2442DW/HL-L2445DW/HL-L2447DW/HL-L2865DW

Než se pokusíte nakonfigurovat bezdrátovou síť, potvrďte následující:

- Používáte-li podnikovou bezdrátovou síť, je třeba znát ID uživatele a heslo.
- Nejlepších výsledků běžného každodenního tisku dosáhnete, když přístroj umístíte co nejbližší k bezdrátovému LAN přístupovému bodu / routeru s minimem překážek. Velké objekty a zdi umístěné mezi oběma zařízeními a rušení z jiných elektronických zařízení mohou negativně ovlivnit rychlost datového přenosu dokumentů.

Vzhledem k těmto faktorům nemusí být bezdrátová síť ideálním druhem připojení pro všechny typy dokumentů a aplikací. Tisknete-li velké soubory, například dokumenty s větším počtem stran a kombinací textu a bohaté grafiky, měli byste zvážit výběr drátové sítě Ethernet pro rychlejší datový přenos (pouze podporované modely) nebo rozhraní USB poskytující nejvyšší rychlost přenosu.

- Ačkoli tento přístroj podporuje jak drátovou, tak bezdrátovou síť (pouze podporované modely), v určitou chvíli lze použít pouze jednu metodu připojení. Nicméně bezdrátové připojení a připojení Wi-Fi Direct nebo drátové připojení (pouze podporované modely) a připojení Wi-Fi Direct mohou být použita současně.
- Pokud je v okolí signál, bezdrátová místní síť LAN vám umožňuje volně navázat síťové připojení. Pokud ovšem nejsou správně nakonfigurována nastavení zabezpečení, může být signál zachycen škodlivými třetími stranami, což může mít za následek:
 - Krádež osobních nebo důvěrných údajů
 - Nevhodné přenášení údajů stranám, které se vydávají za určené osoby
 - Šíření přeepsaného obsahu komunikace, která byla zachycena



Zkontrolujte, zda znáte název sítě (SSID) a síťový klíč (heslo) svého bezdrátového routeru / přístupového bodu. Pokud tyto informace nemůžete najít, poraďte se s výrobcem bezdrátového routeru / přístupového bodu, se svým správcem systému nebo s poskytovatelem internetu. Společnost Brother nemůže tyto informace poskytnout.



Související informace

- [Používání bezdrátové sítě](#)

Domů > Síť > Nastavení bezdrátové sítě > Používání bezdrátové sítě > Konfigurace přístroje k použití v bezdrátové síti pomocí průvodce nastavením z počítače

Konfigurace přístroje k použití v bezdrátové síti pomocí průvodce nastavením z počítače

Související modely: HL-L2400DW/HL-L2400DWE/HL-L2442DW/HL-L2445DW/HL-L2447DW/HL-L2865DW

1. Stáhněte si instalační program ze stránky **Soubory ke stažení** svého modelu na adrese support.brother.com/downloads.
2. Spusťte instalační program a potom postupujte podle zobrazených pokynů.
3. Vyberte **Bezdrátové připojení k síti (sít' Wi-Fi)** a potom klikněte na **Další**.
4. Postupujte podle pokynů na obrazovce.

Dokončili jste instalaci bezdrátové sítě.



Související informace

- [Používání bezdrátové sítě](#)

Konfigurace přístroje k použití v bezdrátové síti pomocí průvodce nastavením ovládacího panelu přístroje

Související modely: HL-L2400DW/HL-L2400DWE/HL-L2442DW/HL-L2445DW/HL-L2447DW/HL-L2865DW

Před konfigurací zařízení doporučujeme, abyste si zapsali nastavení bezdrátové sítě. Tyto informace budete potřebovat, než budete moci pokračovat v konfiguraci.

1. Zkontrolujte a zaznamenejte aktuální nastavení bezdrátové sítě v počítači, k němuž se připojíte.

Název sítě (SSID)

Síťový klíč

Například:

Název sítě (SSID)
HELLO

Síťový klíč
12345



- Váš přístupový bod / router může podporovat použití více klíčů WEP, avšak zařízení Brother podporuje použití pouze prvního klíče WEP.
- Jestliže během instalace potřebujete pomoc a chcete se obrátit na zákaznický servis Brother, připravte si k ruce SSID (síťový název) a síťový klíč (heslo). Se zjištěním těchto informací vám nemůžeme pomoci.
- Pokud tyto informace neznáte (SSID a síťový klíč), nelze pokračovat v bezdrátovém nastavení.

Jak zjistím tyto informace?

- Prozkoumejte dokumentaci dodanou s vaším bezdrátovým přístupovým bodem / routerem.
- Počáteční SSID by mohl být název výrobce nebo modelu.
- Pokud neznáte informace o zabezpečení, kontaktujte prosím výrobce routeru, správce systému nebo poskytovatele internetu.

2. Stisknutím tlačítka ▲ nebo ▼ vyberte volbu [Síť] a potom stiskněte tlačítko **OK**.
3. Stisknutím tlačítka ▲ nebo ▼ vyberte volbu [WLAN (Wi-Fi)] a potom stiskněte tlačítko **OK**.
4. Stisknutím tlačítka ▲ nebo ▼ vyberte volbu [Hledat síť] a potom stiskněte tlačítko **OK**.
5. Když se zobrazí [WLAN povolena ?], vyberte volbu Zapnuto.
Tímto se spustí průvodce nastavením bezdrátového připojení.
6. Přístroj vyhledá vaši síť a zobrazí seznam dostupných SSID. Po zobrazení seznamu SSID stiskněte ▲ nebo ▼ a vyberte si požadovaný SSID.
7. Stiskněte tlačítko **OK**.
8. Postupujte jedním z následujících způsobů:
 - Používáte-li metodu ověření a šifrování vyžadující síťový klíč, zadejte síťový klíč, který jste si poznamenali během prvního kroku.
Po zadání všech znaků stiskněte **OK**.

Chcete-li nastavení použít, vyberte [Ano].

- Pokud je vaší metodou ověření Open System a metoda šifrování je nastavena na hodnotu None, přejděte k dalšímu kroku.

9. Zařízení se pokouší připojit k bezdrátovému zařízení, které jste vybrali.

Pokud se bezdrátové zařízení úspěšně připojí, na LCD displeji přístroje se zobrazí [Připojeno].

Dokončili jste nastavení bezdrátové sítě. Chcete-li nainstalovat ovladače a program, které jsou nezbytné pro používání přístroje, přejděte na stránku **Soubory ke stažení** svého modelu na adrese support.brother.com/downloads.



Související informace

- [Používání bezdrátové sítě](#)

Související témata:

- [Jak zadat text do přístroje](#)
 - [Chybové kódy zprávy bezdrátové sítě LAN](#)
-

Domů > Síť > Nastavení bezdrátové sítě > Používání bezdrátové sítě > Konfigurování přístroje k používání v bezdrátové síti stiskem jednoho tlačítka funkce Wi-Fi Protected Setup™ (WPS)

Konfigurování přístroje k používání v bezdrátové síti stiskem jednoho tlačítka funkce Wi-Fi Protected Setup™ (WPS)

Související modely: HL-L2400DW/HL-L2400DWE/HL-L2442DW/HL-L2445DW/HL-L2447DW/HL-L2865DW

Pokud váš bezdrátový přístupový bod / router podporuje funkci WPS (PBC, Push Button Configuration), můžete k nastavení bezdrátové sítě použít metodu WPS pomocí ovládacího panelu přístroje.

1. Stisknutím tlačítka ▲ nebo ▼ vyberte volbu [Síť] a potom stiskněte tlačítko **OK**.
2. Stisknutím tlačítka ▲ nebo ▼ vyberte volbu [WLAN (Wi-Fi)] a potom stiskněte tlačítko **OK**.
3. Stisknutím tlačítka ▲ nebo ▼ vyberte volbu [Tlačítko WPS/Push] a potom stiskněte tlačítko **OK**.
4. Když se zobrazí [WLAN povolena?], vyberte volbu Zapnuto.
Tímto se spustí průvodce nastavením bezdrátového připojení.
5. Když se na LCD displeji zobrazí [Stisk tla na rtr], stiskněte tlačítko WPS na bezdrátovém přístupovém bodu/routeru. Potom postupujte podle pokynů na LCD přístroje. Váš přístroj automaticky detekuje bezdrátový přístupový bod / router a pokusí se připojit k bezdrátové síti.

Pokud se bezdrátové zařízení úspěšně připojí, na LCD displeji přístroje se zobrazí [Připojeno].

Dokončili jste nastavení bezdrátové sítě. Chcete-li nainstalovat ovladače a program, které jsou nezbytné pro používání přístroje, přejděte na stránku **Soubory ke stažení** svého modelu na adrese support.brother.com/downloads.



Související informace

- [Používání bezdrátové sítě](#)

Související témata:

- [Chybové kódy zprávy bezdrátové sítě LAN](#)

Konfigurování přístroje k používání v bezdrátové síti metodou PIN funkce Wi-Fi Protected Setup™ (WPS)

Související modely: HL-L2400DW/HL-L2400DWE/HL-L2442DW/HL-L2445DW/HL-L2447DW/HL-L2865DW

Pokud váš bezdrátový LAN přístupový bod / router podporuje funkci WPS, můžete ke konfiguraci nastavení bezdrátové sítě použít metodu PIN (Personal Identification Number).

Metoda PIN je jednou z metod připojení vyvinutých sdružením Wi-Fi Alliance®. Po zadání kódu PIN vytvořeného zařízením, které se přihlašuje (váš přístroj) do registrátoru (zařízení, které spravuje bezdrátovou místní síť LAN), můžete konfigurovat bezdrátovou síť a nastavení zabezpečení. Další informace o přístupu do režimu WPS viz pokyny dodané s vaším bezdrátovým přístupovým bodem / routerem.

Typ A

Připojení, když přístupový bod / router (1) bezdrátové sítě LAN vystupuje zároveň jako registrátor:

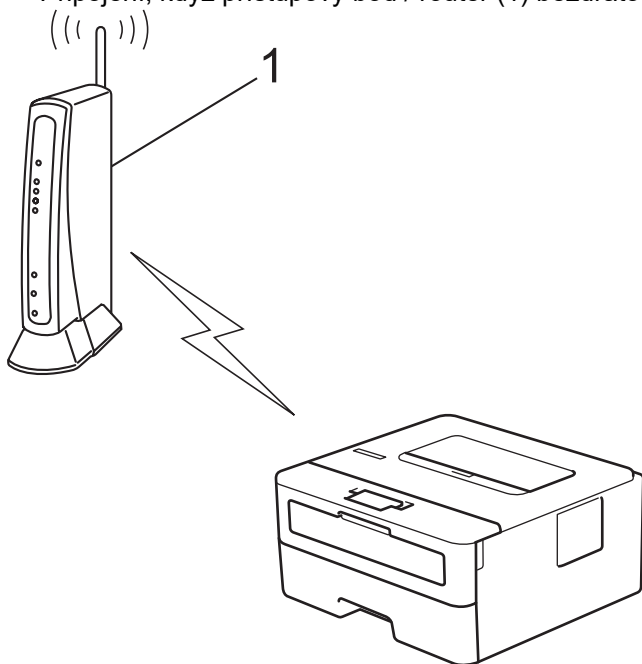

Typ B

Připojení, pokud je jako registrátor použito jiné zařízení (2), například počítač:

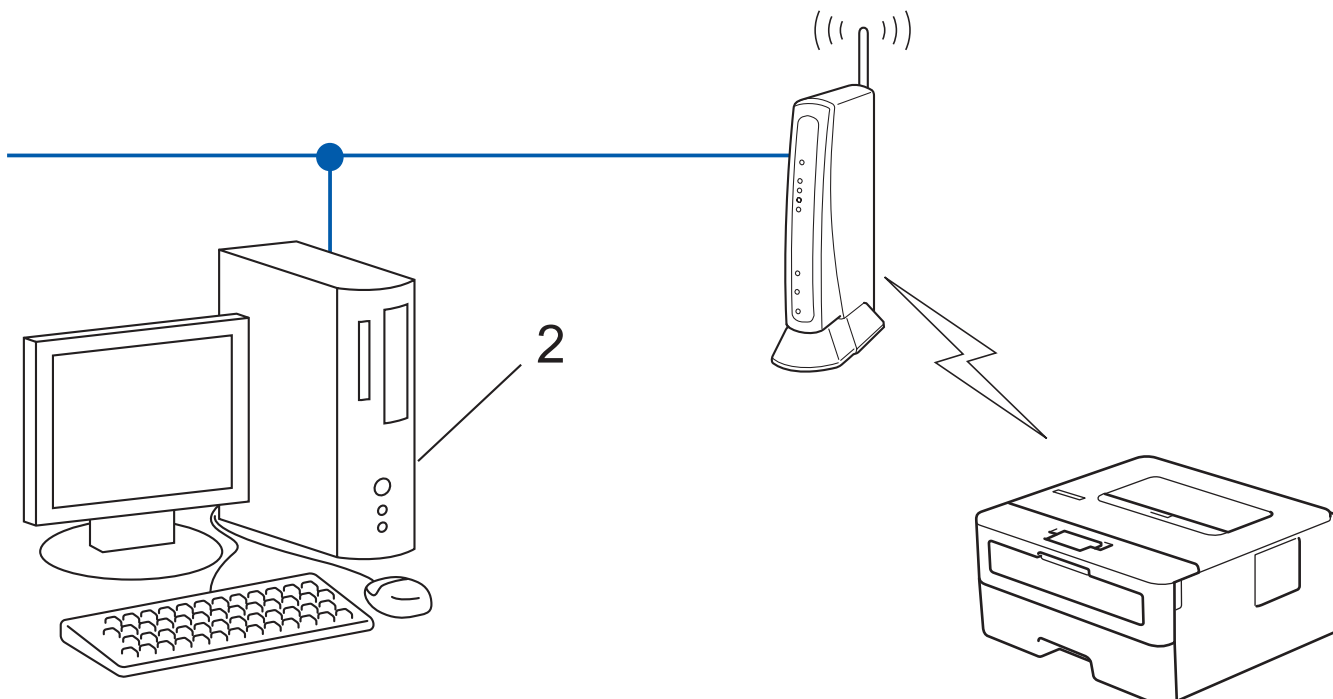

1. Stisknutím tlačítka ▲ nebo ▼ vyberte volbu [Sit] a potom stiskněte tlačítko **OK**.
2. Stisknutím tlačítka ▲ nebo ▼ vyberte volbu [WLAN (Wi-Fi)] a potom stiskněte tlačítko **OK**.
3. Stisknutím tlačítka ▲ nebo ▼ vyberte volbu [Kod WPS/PIN] a potom stiskněte tlačítko **OK**.
4. Když se zobrazí [WLAN povolena ?], vyberte volbu Zapnuto.
Tímto se spustí průvodce nastavením bezdrátového připojení.
5. Na displeji LCD se zobrazí osmimístný kód PIN a zařízení začne vyhledávat bezdrátový LAN přístupový bod/směrovač.
6. Pomocí počítače připojeného k síti zadejte do adresního řádku svého prohlížeče IP adresu zařízení, které používáte jako registrátor (například <http://192.168.1.2>).
7. Přejděte na stránku nastavení WPS, zadejte kód PIN a potom postupujte podle pokynů uvedených na obrazovce.



- Úlohu registrátoru obvykle zastává bezdrátový LAN přístupový bod / směrovač.
- Stránka pro nastavení se může lišit podle značky bezdrátového LAN přístupového bodu / routeru. Další informace viz pokyny dodané s vaším bezdrátovým přístupovým bodem/routerem sítě LAN.

Pokud jako registrátor používáte počítač se systémem Windows 10 nebo Windows 11, postupujte následovně:

8. Stiskněte a podržte tlačítko  a stiskněte tlačítko  na klávesnici počítače, čímž aktivujete funkci **Spustit**.
9. Zadejte text "**control printers**" do pole **Otevřít:** a klikněte na tlačítko **OK**.

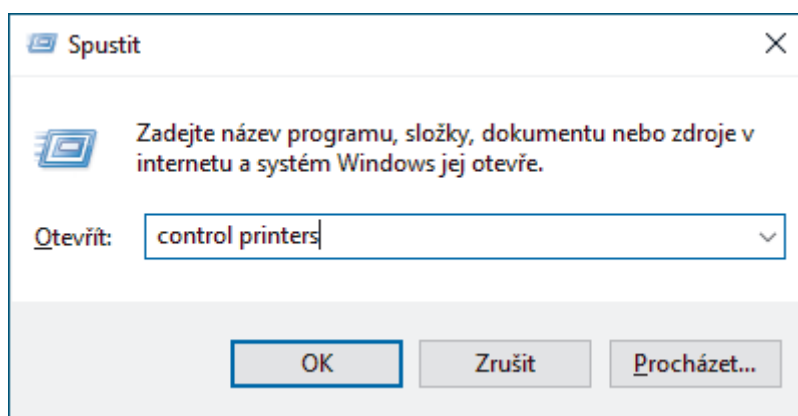

Zobrazí se okno **Zařízení a tiskárny**.



Pokud se okno **Zařízení a tiskárny** neotevře, klikněte na volbu **Zobrazit více zařízení > Nastavení dalších zařízení a tiskáren**.

10. Klikněte na **Přidat zařízení**.



- Aby bylo možné jako registrátora použít počítač se systémem Windows 10 nebo Windows 11, musíte jej ve své síti zaregistrovat předem. Další informace viz pokyny dodané s vaším bezdrátovým přístupovým bodem/routerem sítě LAN.
- Používáte-li systém Windows 10 nebo Windows 11 jako registrátor, můžete nainstalovat ovladač tiskárny po bezdrátové konfiguraci tak, že budete postupovat podle pokynů na obrazovce. Chcete-li nainstalovat ovladač a program potřebné k používání přístroje, přejděte na stránku **Soubory ke stažení** svého modelu na webu support.brother.com/downloads.

11. Vyberte vaše zařízení a klikněte na tlačítko **Další**.

12. Zadejte kód PIN zobrazený na displeji LCD zařízení a potom klikněte na tlačítko **Další**.

13. Klikněte na tlačítko **Zavřít**.

Pokud se bezdrátové zařízení úspěšně připojí, na LCD displeji přístroje se zobrazí [Připojeno].

Dokončili jste nastavení bezdrátové sítě. Chcete-li nainstalovat ovladače a program, které jsou nezbytné pro používání přístroje, přejděte na stránku **Soubory ke stažení** svého modelu na adrese support.brother.com/downloads.



Související informace

- [Používání bezdrátové sítě](#)

Související témata:

- [Chybové kódy zprávy bezdrátové sítě LAN](#)

Konfigurování přístroje k používání v bezdrátové síti, když není vysílán identifikátor SSID

Související modely: HL-L2400DW/HL-L2400DWE/HL-L2442DW/HL-L2445DW/HL-L2447DW/HL-L2865DW

Před konfigurací zařízení doporučujeme, abyste si zapsali nastavení bezdrátové sítě. Tyto informace budete potřebovat, než budete moci pokračovat v konfiguraci.

1. Zkontrolujte a poznamenejte si současná nastavení bezdrátové sítě.

Název sítě (SSID)		
Authentication Method (Metoda ověření)	Režim šifrování	Síťový klíč
Otevřený systém	ŽÁDNÝ	-
	WEP	
Sdílený klíč	WEP	
WPA/WPA2-PSK	AES	
	TKIP	
WPA3-SAE	AES	

Například:

Název sítě (SSID)		
HELLO		
Authentication Method (Metoda ověření)	Režim šifrování	Síťový klíč
WPA2-PSK	AES	12345678



Pokud váš router používá šifrování WEP, zadejte klíč použitý jako první klíč WEP. Vaše zařízení Brother podporuje použití pouze prvního klíče WEP.

2. Stisknutím tlačítka ▲ nebo ▼ vyberte volbu [Síť] a potom stiskněte tlačítko **OK**.
3. Stisknutím tlačítka ▲ nebo ▼ vyberte volbu [WLAN (Wi-Fi)] a potom stiskněte tlačítko **OK**.
4. Stisknutím tlačítka ▲ nebo ▼ vyberte volbu [Hledat síť] a potom stiskněte tlačítko **OK**.
5. Když se zobrazí [WLAN povolena ?], vyberte volbu Zapnuto.
Tímto se spustí průvodce nastavením bezdrátového připojení.
6. Zařízení vyhledá vaši síť a zobrazí seznam dostupných SSID. Stisknutím tlačítka ▲ nebo ▼ vyberte volbu [<Nove SSID>] a potom stiskněte tlačítko **OK**.
7. Zadejte název SSID a potom stiskněte tlačítko **OK**.
8. Stisknutím tlačítka ▲ nebo ▼ vyberte požadovanou Metodu ověření a potom stiskněte tlačítko **OK**.
9. Postupujte jedním z následujících způsobů:
 - Pokud jste vybrali volbu [Otevr. system], stiskněte ▲ nebo ▼ pro výběr typu šifrování [Zadny] nebo [WEP] a potom stiskněte tlačítko **OK**.
Vyberete-li pro typ šifrování volbu [WEP], zadejte klíč WEP a potom stiskněte tlačítko **OK**.
 - Vyberete-li volbu [Klic sdileni], zadejte klíč WEP a potom stiskněte tlačítko **OK**.

-
- Pokud jste vybrali volbu [WPA-Personal], stiskněte ▲ nebo ▼ pro výběr typu šifrování [TKIP+AES] nebo [AES] a potom stiskněte tlačítko **OK**.
Zadejte klíč WPA™ a potom stiskněte tlačítko **OK**.
 - Pokud jste vybrali volbu [WPA3-SAE], vyberte Typ šifrování [AES] a potom stiskněte **OK**.
Zadejte klíč WPA™ a potom stiskněte tlačítko **OK**.



Vaše zařízení Brother podporuje použití pouze prvního klíče WEP.

10. Chcete-li nastavení použít, vyberte [Ano].

11. Zařízení se pokusí připojit k bezdrátovému zařízení, které jste vybrali.

Pokud se bezdrátové zařízení úspěšně připojí, na LCD displeji přístroje se zobrazí [Připojeno].

Dokončili jste nastavení bezdrátové sítě. Chcete-li nainstalovat ovladače a program, které jsou nezbytné pro používání přístroje, přejděte na stránku **Soubory ke stažení** svého modelu na adrese support.brother.com/downloads.



Související informace

- [Používání bezdrátové sítě](#)

Související témata:

- [Nelze dokončit konfiguraci nastavení bezdrátové sítě](#)
 - [Jak zadat text do přístroje](#)
 - [Chybové kódy zprávy bezdrátové sítě LAN](#)
-

Metody ověření pro firemní bezdrátovou síť

Související modely: HL-L2400DW/HL-L2400DWE/HL-L2442DW/HL-L2445DW/HL-L2447DW/HL-L2865DW

Před konfigurací zařízení doporučujeme, abyste si zapsali nastavení bezdrátové sítě. Tyto informace budete potřebovat, než budete moci pokračovat v konfiguraci.

1. Zkontrolujte a poznamenejte si aktuální nastavení bezdrátové sítě.

Název sítě (SSID)			
Authentication Method (Metoda ověření)	Režim šifrování	ID uživatele	Heslo
EAP-FAST/NONE	AES		
	TKIP		
EAP-FAST/MS-CHAPv2	AES		
	TKIP		
EAP-FAST/GTC	AES		
	TKIP		
PEAP/MS-CHAPv2	AES		
	TKIP		
PEAP/GTC	AES		
	TKIP		
EAP-TTLS/CHAP	AES		
	TKIP		
EAP-TTLS/MS-CHAP	AES		
	TKIP		
EAP-TTLS/MS-CHAPv2	AES		
	TKIP		
EAP-TTLS/PAP	AES		
	TKIP		
EAP-TLS	AES		-
	TKIP		-

Například:

Název sítě (SSID)			
HELLO			
Authentication Method (Metoda ověření)	Režim šifrování	ID uživatele	Heslo
EAP-FAST/MS-CHAPv2	AES	Brother	12345678



- Konfigurujete-li přístroj pomocí ověřování EAP-TLS, musíte před zahájením konfigurace nainstalovat certifikát klienta vydaný CA. Požádejte správce sítě o certifikát klienta. Pokud jste nainstalovali více certifikátů, doporučujeme si zapsat název certifikátu, který chcete používat.
- Ověřujete-li přístroj pomocí obecného názvu certifikátu serveru, doporučujeme před zahájením konfigurace zapsat si tento obecný název. Požádejte správce sítě o obecný název certifikátu serveru.

2. Stisknutím tlačítka ▲ nebo ▼ vyberte volbu [Sit] a potom stiskněte tlačítko **OK**.
3. Stisknutím tlačítka ▲ nebo ▼ vyberte volbu [WLAN (Wi-Fi)] a potom stiskněte tlačítko **OK**.
4. Stisknutím tlačítka ▲ nebo ▼ vyberte volbu [Hledat sit] a potom stiskněte tlačítko **OK**.
5. Když se zobrazí [WLAN povolena ?], vyberte volbu Zapnuto.
Tímto se spustí průvodce nastavením bezdrátového připojení.
6. Zařízení vyhledá vaši síť a zobrazí seznam dostupných SSID. Stisknutím tlačítka ▲ nebo ▼ vyberte volbu [<Nove SSID>] a potom stiskněte tlačítko **OK**.
7. Zadejte název SSID a potom stiskněte tlačítko **OK**.
8. Stisknutím tlačítka ▲ nebo ▼ vyberte požadovanou Metodu ověření a potom stiskněte tlačítko **OK**.
9. Postupujte jedním z následujících způsobů:
 - Vyberete-li volbu [EAP-FAST], [PEAP] nebo [EAP-TTLS], stiskněte ▲ nebo ▼ a vyberte vnitřní metodu ověření [NONE], [CHAP], [MS-CHAP], [MS-CHAPv2], [PAP] nebo [GTC] a potom stiskněte **OK**.



V závislosti na metodě ověření se může lišit výběr vnitřní metody ověření.

Stisknutím tlačítka ▲ nebo ▼ vyberte typ šifrování [TKIP+AES] nebo [AES] a potom stiskněte tlačítko **OK**.

Stisknutím tlačítka ▲ nebo ▼ vyberte metodu ověření [Bez overeni], [CA] nebo [CA+ID serveru] a potom stiskněte tlačítko **OK**.

- Vyberete-li volbu [CA+ID serveru], zadejte ID serveru a ID uživatele a heslo (je-li potřeba), potom stiskněte tlačítko **OK**.
- Chcete-li provést jiný výběr, zadejte ID uživatele a heslo a potom stiskněte tlačítko **OK** pro každou volbu.



Nemáte-li v zařízení importovaný certifikát CA, zařízení zobrazí zprávu [Bez overeni].

- Pokud jste vybrali volbu [EAP-TLS], stiskněte ▲ nebo ▼ pro výběr typu šifrování [TKIP+AES] nebo [AES] a potom stiskněte tlačítko **OK**.

Když přístroj zobrazí seznam dostupných klientských certifikátů, vyberte certifikát, který požadujete.

Stisknutím tlačítka ▲ nebo ▼ vyberte metodu ověření [Bez overeni], [CA] nebo [CA+ID serveru] a potom stiskněte tlačítko **OK**.

- Vyberete-li volbu [CA+ID serveru], zadejte ID serveru a ID uživatele a potom pro každou volbu stiskněte tlačítko **OK**.
- Chcete-li provést jiný výběr, zadejte ID uživatele a potom stiskněte tlačítko **OK**.

10. Změny nastavení potvrdíte stisknutím ▲. Zrušíte stisknutím ▼.
11. Zařízení se pokusí připojit k bezdrátovému zařízení, které jste vybrali.

Pokud se bezdrátové zařízení úspěšně připojí, na LCD displeji přístroje se zobrazí [Pripojeno].

Dokončili jste nastavení bezdrátové sítě. Chcete-li nainstalovat ovladače nebo aplikaci, které jsou nezbytné pro ovládání přístroje, přejděte na stránku **Soubory ke stažení** svého modelu na adrese support.brother.com/downloads.



Související informace

- [Používání bezdrátové sítě](#)

Související témata:

- Chybové kódy zprávy bezdrátové sítě LAN
-

Použití Wi-Fi Direct®

Související modely: HL-L2400DW/HL-L2400DWE/HL-L2442DW/HL-L2445DW/HL-L2447DW/HL-L2865DW

- [Přehled funkce Wi-Fi Direct](#)
- [Ruční konfigurace sítě Wi-Fi Direct](#)
- [Konfigurace sítě dle standardu Wi-Fi Direct metodou stisknutí tlačítka](#)

Přehled funkce Wi-Fi Direct

Související modely: HL-L2400DW/HL-L2400DWE/HL-L2442DW/HL-L2445DW/HL-L2447DW/HL-L2865DW

Wi-Fi Direct je jedna z bezdrátových konfiguračních metod vyvinutých sdružením Wi-Fi Alliance®. Umožňuje bezpečně připojit mobilní zařízení k přístroji bez použití bezdrátového routeru / přístupového bodu.

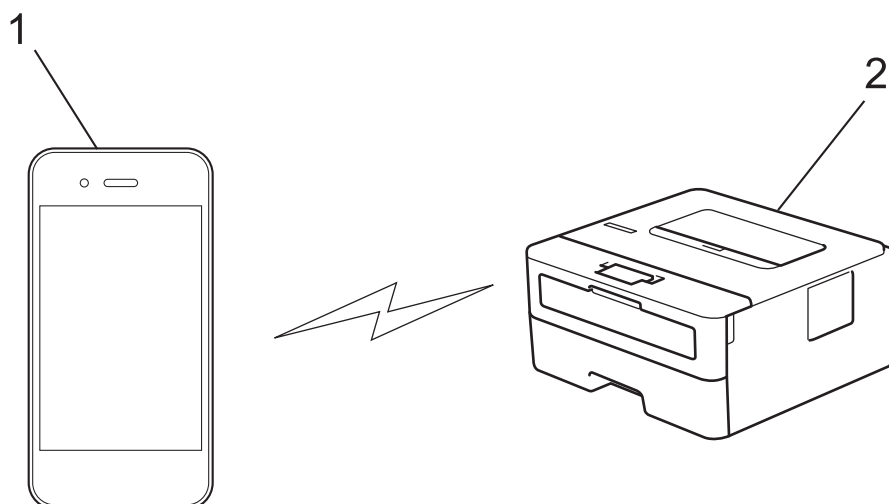

1. Mobilní zařízení
2. Váš přístroj



- Metodu Wi-Fi Direct můžete používat současně s připojením k drátové nebo bezdrátové síti.
- Zařízení s podporou funkce Wi-Fi Direct se může stát vlastníkem skupiny. Při konfiguraci sítě Wi-Fi Direct slouží vlastníkem skupiny jako přístupový bod.



Související informace

- [Použití Wi-Fi Direct®](#)

Související témata:

- [Ruční konfigurace sítě Wi-Fi Direct](#)
- [Konfigurace sítě dle standardu Wi-Fi Direct metodou stisknutí tlačítka](#)

Ruční konfigurace sítě Wi-Fi Direct

Související modely: HL-L2400DW/HL-L2400DWE/HL-L2442DW/HL-L2445DW/HL-L2447DW/HL-L2865DW

Pokud váš mobilní přístroj nepodporuje Wi-Fi Direct nebo WPS, musíte konfigurovat síť Wi-Fi Direct ručně.

1. Stisknutím tlačítka ▲ nebo ▼ vyberte volbu [Síť] a potom stiskněte tlačítko **OK**.
2. Stisknutím tlačítka ▲ nebo ▼ vyberte volbu [Wi-Fi Direct] a potom stiskněte tlačítko **OK**.
3. Stisknutím tlačítka ▲ nebo ▼ vyberte volbu [Ručně] a potom stiskněte tlačítko **OK**.
4. Když se zobrazí [Wi-FiDirect Zap?], vyberte volbu Zapnuto.
5. Přístroj zobrazí název SSID a heslo. Přejděte na obrazovku nastavení bezdrátové sítě vašeho mobilního zařízení, zvolte název SSID a poté zadejte heslo.
6. Pokud se vaše mobilní zařízení úspěšně připojí, zobrazí LCD displej přístroje [Připojeno]. Dokončili jste nastavení sítě Wi-Fi Direct.



Související informace

- [Použití Wi-Fi Direct®](#)

Související témata:

- [Přehled funkce Wi-Fi Direct](#)
- [Konfigurace sítě dle standardu Wi-Fi Direct metodou stisknutí tlačítka](#)

Konfigurace sítě dle standardu Wi-Fi Direct metodou stisknutí tlačítka

Související modely: HL-L2400DW/HL-L2400DWE/HL-L2442DW/HL-L2445DW/HL-L2447DW/HL-L2865DW

Pokud váš mobilní přístroj podporuje Wi-Fi Direct, postupujte podle následujících pokynů, chcete-li konfigurovat síť Wi-Fi Direct:

1. Stisknutím tlačítka ▲ nebo ▼ vyberte volbu [Síť] a potom stiskněte tlačítko **OK**.
2. Stisknutím tlačítka ▲ nebo ▼ vyberte volbu [Wi-Fi Direct] a potom stiskněte tlačítko **OK**.
3. Stisknutím tlačítka ▲ nebo ▼ vyberte volbu [Tlačítko Push] a potom stiskněte tlačítko **OK**.
4. Když se zobrazí [Wi-FiDirect Zap?], vyberte volbu Zapnuto.



Pokud vaše mobilní zařízení nepodporuje Wi-Fi Direct, postupujte následovně:

- a. Stisknutím tlačítka ▲ nebo ▼ vyberte volbu [Síť] a potom stiskněte tlačítko **OK**.
 - b. Stisknutím tlačítka ▲ nebo ▼ vyberte volbu [Wi-Fi Direct] a potom stiskněte tlačítko **OK**.
 - c. Stisknutím tlačítka ▲ nebo ▼ vyberte volbu [Majitel skup] a potom stiskněte tlačítko **OK**.
 - d. Stisknutím tlačítka ▲ nebo ▼ vyberte volbu [Zap.] a potom stiskněte tlačítko **OK**.
 - e. Stisknutím tlačítka ▲ nebo ▼ vyberte volbu [Tlačítko Push] a potom stiskněte tlačítko **OK**.
5. Když se na LCD zařízení zobrazí [Aktivujte Wi-Fi Direct na dalsim zarizeni a stisknete OK.], aktivujte Wi-Fi Direct na svém mobilním zařízení (viz pokyny v návodu k obsluze vašeho mobilního zařízení). Na zařízení stiskněte tlačítko **OK**.
Tím se spustí nastavení Wi-Fi Direct.
 6. Postupujte jedním z následujících způsobů:
 - Pokud vaše mobilní zařízení zobrazuje seznam strojů se zapnutou funkcí Wi-Fi Direct, vyberte své zařízení Brother.
 - Pokud vaše zařízení Brother zobrazuje seznam mobilních zařízení se zapnutou funkcí Wi-Fi Direct, vyberte své mobilní zařízení. Stisknutím tlačítka ▲ nebo ▼ vyberte mobilní zařízení, které chcete připojit, a stiskněte tlačítko **OK**. Chcete-li znovu vyhledat dostupná zařízení, vyberte možnost [<Znovu sken>] a poté stiskněte tlačítko **OK**.
 7. Pokud se vaše mobilní zařízení úspěšně připojí, zobrazí LCD displej přístroje [Pripojeno]. Dokončili jste nastavení sítě Wi-Fi Direct.



Související informace

- [Použití Wi-Fi Direct®](#)

Související témata:

- [Přehled funkce Wi-Fi Direct](#)
- [Ruční konfigurace sítě Wi-Fi Direct](#)

Povolit/zakázat bezdrátovou místní síť LAN

Související modely: HL-L2400DW/HL-L2400DWE/HL-L2442DW/HL-L2445DW/HL-L2447DW/HL-L2865DW

1. Stisknutím tlačítka ▲ nebo ▼ vyberte volbu [Síť] a potom stiskněte tlačítko **OK**.
2. Stisknutím tlačítka ▲ nebo ▼ vyberte volbu [WLAN (Wi-Fi)] a potom stiskněte tlačítko **OK**.
3. Stisknutím tlačítka ▲ nebo ▼ vyberte volbu [WLAN povolena] a potom stiskněte tlačítko **OK**.
4. Postupujte jedním z následujících způsobů:
 - Chcete-li povolit Wi-Fi, vyberte [Zap.].
 - Chcete-li zakázat Wi-Fi, vyberte [Vyp.].
5. Stiskněte **Go (Spustit)**.



Související informace

- [Nastavení bezdrátové sítě](#)

Tisk hlášení o síti WLAN

Související modely: HL-L2400DW/HL-L2400DWE/HL-L2442DW/HL-L2445DW/HL-L2447DW/HL-L2865DW

Zpráva o síti WLAN ukazuje informace o bezdrátovém stavu přístroje. Pokud se bezdrátové připojení nezdaří, ve vytištěné zprávě vyhledejte kód chyby.

1. Stisknutím tlačítka ▲ nebo ▼ vyberte volbu [Tisk hlasení] a potom stiskněte tlačítko **OK**.
2. Stisknutím tlačítka ▲ nebo ▼ vyberte volbu [Zprava WLAN] a potom stiskněte tlačítko **OK**.
3. Stiskněte **Go (Spustit)**.

Přístroj vytiskne hlášení o síti WLAN.

✓ Související informace

- [Nastavení bezdrátové sítě](#)
 - [Chybové kódy zprávy bezdrátové sítě LAN](#)

Související témata:

- [Přístroj nemůže tisknout prostřednictvím sítě](#)
- [Jak zkontrolovat, zda síťová zařízení fungují správně](#)

Chybové kódy zprávy bezdrátové sítě LAN

Související modely: HL-L2400DW/HL-L2400DWE/HL-L2442DW/HL-L2445DW/HL-L2447DW/HL-L2865DW

Ukazuje-li zpráva bezdrátové sítě LAN, že připojení selhalo, zkontrolujte chybový kód na vytištěné zprávě a postupujte podle odpovídajících instrukcí v tabulce:

Kód chyby	Problém a doporučená řešení
TS-01	<p>Síť WLAN (Wi-Fi) není povolena.</p> <p>Zkontrolujte následující body a zkuste znovu nastavit bezdrátové připojení:</p> <ul style="list-style-type: none">• Na přístroji povolte nastavení sítě WLAN.• Pokud je k přístroji připojen síťový kabel, odpojte jej.
TS-02	<p>Bezdrátový směrovač / přístupový bod nelze detekovat.</p> <p>Zkontrolujte následující body a zkuste znovu nastavit bezdrátové připojení:</p> <ul style="list-style-type: none">• Zkontrolujte, že bezdrátový směrovač / přístupový bod je zapnutý.• Když konfiguruje nastavení bezdrátového připojení, dočasně umístěte svůj přístroj blíže k přístupovému bodu bezdrátové sítě / routeru.• Pokud váš bezdrátový router / přístupový bod používá filtrování adres MAC, zkontrolujte, že adresa MAC přístroje je povolena ve filtru. Adresu MAC můžete zjistit vytisknutím sestavy síťové konfigurace.• Pokud jste ručně zadali název sítě (SSID) a bezpečnostní informace (metoda ověření / metoda šifrování), informace možná nejsou správné. Zkontrolujte název sítě a bezpečnostní informace a znovu zadejte správné informace.• Restartujte bezdrátový router / přístupový bod. Pokud nemůžete najít název sítě (SSID) a bezpečnostní informace, podívejte se do dokumentace přiložené k vašemu bezdrátovému směrovači / přístupovému bodu nebo kontaktujte výrobce směrovače, správce systému nebo poskytovatele internetu.
TS-03	<p>Zadaná podniková bezdrátová síť a bezpečnostní nastavení možná nejsou správné.</p> <p>Zkontrolujte následující body a zkuste znovu nastavit bezdrátové připojení:</p> <p>Zkontrolujte následující informace:</p> <ul style="list-style-type: none">- Název sítě (SSID), který jste vybrali pro konfiguraci přístroje.- Bezpečnostní informace, který jste vybrali pro konfiguraci přístroje (jako např. metoda ověřování, metoda šifrování nebo identifikace uživatele). <p>Pokud stále nemůžete najít název sítě (SSID) a bezpečnostní informace, podívejte se do dokumentace přiložené k vašemu bezdrátovému směrovači / přístupovému bodu nebo kontaktujte výrobce směrovače, správce systému nebo poskytovatele internetu.</p>

Kód chyby	Problém a doporučená řešení
TS-04	<p>Váš přístroj nepodporuje metodu ověřování a metodu šifrování, které používá vybraný bezdrátový směrovač / přístupový bod.</p> <p>Pro režim infrastruktury (nejběžnější)</p> <p>Změňte metody ověření a šifrování routeru / přístupového bodu bezdrátového připojení. Váš přístroj podporuje následující metody ověřování a metody šifrování:</p> <ul style="list-style-type: none"> • WPA-Personal: TKIP / AES • WPA2-Personal: TKIP / AES • WPA3-Personal: AES • OPEN: WEP / NONE (bez šifrování) • Sdílený klíč: WEP <p>Pokud se váš problém nepodařilo vyřešit, pravděpodobně jste zadali nesprávný název sítě (SSID) nebo nastavení zabezpečení. Zkontrolujte, zda jsou všechna nastavení bezdrátové sítě správná pro vaši síť.</p>
TS-05	<p>Název sítě (SSID) a síťový klíč (heslo) nejsou správné.</p> <p>Zkontrolujte následující body a zkuste znovu nastavit bezdrátové připojení:</p> <ul style="list-style-type: none"> • Zkontrolujte název sítě (SSID) a síťový klíč (heslo). • Pokud název sítě obsahuje velká a malá písmena, zkontrolujte, že jste je napsali správně. • Pokud nemůžete najít název sítě (SSID) a informace zabezpečení, prohlédněte si dokumentaci dodanou s vaším routerem / přístupovým bodem bezdrátového připojení nebo se obraťte na výrobce routeru, správce systému nebo poskytovatele internetu. • Pokud váš router / přístupový bod bezdrátového připojení používá šifrování WEP s několika klíči WEP, zapište si a použijte pouze první klíč WEP.
TS-06	<p>Bezdrátové bezpečnostní informace (metoda ověřování / metoda šifrování / síťový klíč (heslo)) nejsou správné.</p> <p>Zkontrolujte následující body a zkuste znovu nastavit bezdrátové připojení:</p> <ul style="list-style-type: none"> • Ověřte síťový klíč. Pokud název sítě obsahuje velká a malá písmena, zkontrolujte, že jste je napsali správně. • Ujistěte se, že zadaná metoda ověření a metoda ověření nebo metoda šifrování, kterou podporuje router/přístupový bod bezdrátového připojení, jsou totožné. • Pokud jste zkontrolovali síťový klíč, metodu ověřování a metodu šifrování, restartujte bezdrátový směrovač / přístupový bod a přístroj. • Pokud má váš bezdrátový směrovač / přístupový bod zapnutý Neviditelný režim, možná ho budete muset zakázat, abyste se mohli připojit k bezdrátové síti. <p>Pokud nemůžete najít název sítě (SSID) a bezpečnostní informace, podívejte se do dokumentace přiložené k vašemu bezdrátovému směrovači / přístupovému bodu nebo kontaktujte výrobce směrovače, správce systému nebo poskytovatele internetu.</p>
TS-07	<p>Přístroj nemůže detekovat bezdrátový směrovač / přístupový bod, který má povoleno WPS (Wi-Fi Protected Setup).</p> <p>Zkontrolujte následující body a zkuste to znovu:</p> <ul style="list-style-type: none"> • Chcete-li zkontrolovat, zda váš router / přístupový bod bezdrátového připojení podporuje WPS, zjistěte, zda je na routeru / přístupovém bodu bezdrátového připojení uveden symbol WPS. Další informace najdete v dokumentaci dodané s vaším routerem / přístupovým bodem bezdrátového připojení. • Chcete-li nastavit bezdrátové připojení pomocí WPS, musíte nakonfigurovat přístroj i bezdrátový router / přístupový bod. Další informace naleznete v příručce uživatele. • Pokud nevíte, jak nakonfigurovat svůj router / přístupový bod bezdrátového připojení pomocí WPS, prohlédněte si dokumentaci dodanou s vaším routerem / přístupovým bodem bezdrátového připojení nebo se obraťte na výrobce routeru, správce systému nebo poskytovatele internetu.

Kód chyby	Problém a doporučená řešení
TS-08	<p>Byly detekovány dva nebo více bezdrátových směrovačů nebo přístupových bodů s povoleným WPS.</p> <p>Zkontrolujte následující body a zkuste to znovu:</p> <ul style="list-style-type: none"> • Ujistěte se, že v dosahu je pouze jeden router / přístupový bod bezdrátového připojení s povolenou metodou WPS, a potom se zkuste připojit znovu. • Zkuste se znovu připojit po několika minutách, abyste neriskovali rušení z jiných přístupových bodů / routerů.



Jak potvrdit informace o zabezpečení bezdrátového přístupového bodu / routeru (SSID / metodu ověření / metodu šifrování / síťový klíč):

1. Výchozí nastavení zabezpečení může být uvedeno na štítku připevněnému k přístupovému bodu / routeru bezdrátového připojení. Nebo může být název výrobce nebo číslo modelu bezdrátového přístupového bodu / routeru použito jako výchozí bezpečnostní nastavení.
2. Informace o tom, jak najít nastavení zabezpečení, naleznete v dokumentech dodaných s bezdrátovým přístupovým bodem / routerem.
 - Je-li bezdrátový přístupový bod / router nastaven, aby nevysílal SSID, nebude SSID automaticky odstraněno. Budete muset ručně zadat název SSID.
 - Síťový klíč lze rovněž označit jako heslo, bezpečnostní klíč či šifrovací klíč.

Jestliže neznáte SSID a nastavení bezdrátového zabezpečení vašeho bezdrátového přístupového bodu / routeru ani způsob, jak změnit konfiguraci, prohlédněte si dokumentaci dodanou s bezdrátovým přístupovým bodem / routerem, zeptejte se výrobce přístupového bodu / routeru nebo poskytovatele internetového připojení či správce sítě.



Související informace

- [Tisk hlášení o síti WLAN](#)

Související témata:

- [Přístroj nemůže tisknout prostřednictvím sítě](#)
- [Jak zkontrolovat, zda síťová zařízení fungují správně](#)
- [Konfigurování přístroje k používání v bezdrátové síti stiskem jednoho tlačítka funkce Wi-Fi Protected Setup™ \(WPS\)](#)
- [Konfigurování přístroje k používání v bezdrátové síti metodou PIN funkce Wi-Fi Protected Setup™ \(WPS\)](#)
- [Konfigurace přístroje k použití v bezdrátové síti pomocí průvodce nastavením ovládacího panelu přístroje](#)
- [Konfigurování přístroje k používání v bezdrátové síti, když není vysílán identifikátor SSID](#)
- [Metody ověření pro firemní bezdrátovou síť](#)

Síťové funkce

Související modely: HL-L2400DW/HL-L2400DWE/HL-L2442DW/HL-L2445DW/HL-L2447DW/HL-L2460DN/HL-L2865DW

- Spuštění nebo vypnutí webové správy pomocí ovládacího panelu
- Tisk zprávy konfigurace sítě
- Obnovení továrních síťových nastavení
- Provádění změn nastavení přístroje prostřednictvím webové správy
- Tisk zprávy konfigurace sítě

Spuštění nebo vypnutí webové správy pomocí ovládacího panelu

Související modely: HL-L2400DW/HL-L2400DWE/HL-L2442DW/HL-L2445DW/HL-L2447DW/HL-L2460DN/HL-L2865DW

1. Stisknutím tlačítka ▲ nebo ▼ vyberte volbu [Síť] a potom stiskněte tlačítko **OK**.
2. Stisknutím tlačítka ▲ nebo ▼ vyberte volbu [Správa na webu] a potom stiskněte tlačítko **OK**.
3. Stisknutím ▲ nebo ▼ zvolte požadovanou možnost a poté stiskněte **OK**.



Když tuto funkci povolíte, je třeba určit metodu připojení, abyste mohli používat webovou správu.



Související informace

- [Síťové funkce](#)

Související témata:

- [Tisk e-mailové přílohy](#)

Tisk zprávy konfigurace sítě

Související modely: HL-L2400DW/HL-L2400DWE/HL-L2442DW/HL-L2445DW/HL-L2447DW/HL-L2460DN/HL-L2865DW

Zpráva o konfiguraci sítě uvádí konfiguraci sítě včetně nastavení tiskového serveru sítě.



- Název uzlu je uveden ve zprávě konfigurace sítě. U drátové sítě je výchozí název uzlu „BRN123456abcdef“ a v případě bezdrátové sítě je to „BRW123456abcdef“ (kde „123456abcdef“ je MAC adresa / ethernetová adresa přístroje).
- Pokud položka IP adresa ve zprávě konfigurace sítě ukazuje hodnotu 0.0.0.0, počkejte jednu minutu a zkuste zprávu vytisknout znovu.
- Ve zprávě lze najít nastavení vašeho přístroje, například IP adresu, masku podsítě, název uzlu a adresu MAC, například:
 - Adresa IP: 192.168.0.5
 - Masku podsítě: 255.255.255.0
 - Název uzlu: BRN000ca0000499
 - Adresa MAC: 00-0c-a0-00-04-99

1. Stisknutím tlačítka ▲ nebo ▼ vyberte volbu [Tisk hlasení] a potom stiskněte tlačítko **OK**.
2. Stisknutím tlačítka ▲ nebo ▼ vyberte volbu [Síť.konfig.] a potom stiskněte tlačítko **OK**.
3. Stiskněte **Go (Spustit)**.

Přístroj vytiskne Zprávu o konfiguraci sítě.



Související informace

- [Síťové funkce](#)

Související témata:

- [Kontrola síťových nastavení vašeho přístroje](#)
- [Použití nástroje na opravu síťového připojení \(Windows\)](#)
- [Chybová hlášení](#)
- [Jak zkontrolovat, zda síťová zařízení fungují správně](#)
- [Přístup k aplikaci Web Based Management](#)

Obnovení továrních síťových nastavení

Související modely: HL-L2400DW/HL-L2400DWE/HL-L2442DW/HL-L2445DW/HL-L2447DW/HL-L2460DN/HL-L2865DW

K resetování výchozích továrních nastavení sítě použijte ovládací panel přístroje. Tím se resetují všechny údaje kromě hesla správce.



Můžete rovněž obnovit tovární nastavení tiskového serveru pomocí webové správy.

1. Stisknutím tlačítka ▲ nebo ▼ vyberte volbu [Síť] a potom stiskněte tlačítko **OK**.
2. Stisknutím tlačítka ▲ nebo ▼ vyberte volbu [Nulování sítě] a potom stiskněte tlačítko **OK**.
3. Postupujte podle pokynů přístroje a resetujte síťová nastavení.
Zařízení se restartuje.



Související informace

- [Síťové funkce](#)

Související témata:

- [Funkce nulování](#)

Zabezpečení

Související modely: HL-L2400DW/HL-L2400DWE/HL-L2442DW/HL-L2445DW/HL-L2447DW/HL-L2460DN/HL-L2865DW

- [Před použitím funkcí zabezpečení sítě](#)
- [Konfigurace certifikátů k zabezpečení zařízení](#)
- [Používání SSL/TLS](#)
- [Používání SNMPv3](#)
- [Použití ověřování IEEE 802.1x](#)
- [Zabezpečené odeslání e-mailu](#)
- [Zamknutí nastavení přístroje z ovládacího panelu](#)
- [Funkce Global Network Detection](#)

Před použitím funkcí zabezpečení sítě

Související modely: HL-L2400DW/HL-L2400DWE/HL-L2442DW/HL-L2445DW/HL-L2447DW/HL-L2460DN/HL-L2865DW

Tento přístroj využívá některé z nejnovějších funkcí zabezpečení sítě a šifrovací protokoly, které jsou v současné době k dispozici. Tyto síťové funkce mohou být integrovány do vašeho celkového plánu zabezpečení sítě na pomoc při ochraně vašich dat a pro zabránění neoprávněnému přístupu k přístroji.



Doporučujeme zakázat protokoly TFTP a FTP serveru. Přístup k přístroji pomocí těchto protokolů není bezpečný.



Související informace

- [Zabezpečení](#)
 - [Zakažte nepotřebné protokoly](#)

Zakažte nepotřebné protokoly

Související modely: HL-L2400DW/HL-L2400DWE/HL-L2442DW/HL-L2445DW/HL-L2447DW/HL-L2460DN/HL-L2865DW

1. Spustíte webový prohlížeč.
2. Zadejte „https://IP adresa přístroje“ do řádku s adresou prohlížeče (kde místo části „IP adresa přístroje“ zadáte IP adresu svého přístroje).
Například:
https://192.168.1.2
3. Podle potřeby zadejte heslo do pole **Login (Přihlásit)** a potom klikněte na **Login (Přihlásit)**.



Výchozí heslo ke správě nastavení tohoto přístroje je uvedeno na zadní straně přístroje a označeno jako „PwD“. Při prvním přihlášení změňte výchozí heslo podle pokynů na obrazovce.

4. Na levém navigačním panelu klikněte na volbu **Network (Sít)** > **Network (Sít)** > **Protocol (Protokol)**.



Pokud levý navigační panel není zobrazen, začněte procházet z ☰.

5. Zakažte nepotřebné protokoly zrušením zaškrtnutí v políčkách.
6. Klikněte na tlačítko **Submit (Odeslat)**.
7. Restartováním přístroje Brother aktivujte příslušnou konfiguraci.



Související informace

- [Před použitím funkcí zabezpečení sítě](#)

Konfigurace certifikátů k zabezpečení zařízení

Související modely: HL-L2400DW/HL-L2400DWE/HL-L2442DW/HL-L2445DW/HL-L2447DW/HL-L2460DN/HL-L2865DW

Musíte nakonfigurovat certifikát pro zabezpečenou správu síťového přístroje pomocí SSL/TLS. Ke konfiguraci certifikátu musíte použít aplikaci Web Based Management.

- [Podporované funkce bezpečnostního certifikátu](#)
- [Vytvoření a instalace certifikátu](#)
- [Vytvoření certifikátu s automatickým podpisem](#)
- [Vytvoření žádosti o podpis certifikátu \(CSR\) a provedení instalace certifikátu od certifikačního úřadu \(CA\)](#)
- [Import a export certifikátu a soukromého klíče](#)
- [Importování a exportování certifikátu CA](#)
- [Správa více certifikátů](#)

Podporované funkce bezpečnostního certifikátu

Související modely: HL-L2400DW/HL-L2400DWE/HL-L2442DW/HL-L2445DW/HL-L2447DW/HL-L2460DN/HL-L2865DW

Váš přístroj podporuje používání více bezpečnostních certifikátů, což umožňuje zabezpečenou správu, ověření a komunikaci s přístrojem. S tímto přístrojem lze používat následující funkce bezpečnostních certifikátů:

- Komunikace SSL/TLS
- Komunikace SSL pro SMTP
- Ověření IEEE 802.1x

Váš přístroj podporuje následující:

- Předinstalovaný certifikát

V tomto přístroji je předinstalovaný certifikát s automatickým podpisem. Tento certifikát umožňuje používat komunikaci SSL/TLS bez vytvoření nebo nainstalování jiného certifikátu.



Předinstalovaný vlastní certifikát chrání vaši komunikaci do určité úrovně. Pro lepší zabezpečení doporučujeme používat certifikát vydaný důvěryhodnou organizací.

- Certifikát s automatickým podpisem

Tento tiskový server vydává svůj vlastní certifikát. Pomocí tohoto certifikátu můžete snadno použít komunikaci SSL/TLS bez vytvoření nebo instalování jiného certifikátu od CA.

- Certifikát od certifikačního orgánu (CA)

Existují dvě metody instalace certifikátu od certifikačního orgánu. Pokud již máte certifikát od certifikačního orgánu nebo chcete použít certifikát od externího důvěryhodného certifikačního orgánu:

- Při použití požadavku CSR (Požadavek na podepsání certifikátu) z tohoto tiskového serveru.
- Při importu certifikátu a soukromého klíče.

- Certifikát CA (vydavatel certifikátů)

Chcete-li použít certifikát CA, který identifikuje CA (vydavatel certifikátu) a vlastní svůj soukromý klíč, musíte importovat certifikát CA od CA ještě před provedením konfigurace funkcí zabezpečení sítě.



- Pokud chcete používat komunikaci SSL/TLS, doporučujeme obrátit se nejdříve na správce systému.
- Pokud zresetujete tiskový server zpět na výchozí tovární nastavení, nainstalovaný certifikát a soukromý klíč se vymažou. Pokud chcete zachovat stejný certifikát a soukromý klíč i po zresetování tiskového serveru, nejprve je vyexportujte a potom je znovu nainstalujte.



Související informace

- [Konfigurace certifikátů k zabezpečení zařízení](#)

Vytvoření a instalace certifikátu

Související modely: HL-L2400DW/HL-L2400DWE/HL-L2442DW/HL-L2445DW/HL-L2447DW/HL-L2460DN/HL-L2865DW

Při volbě bezpečnostního certifikátu máte dvě možnosti: použít certifikát s automatickým podpisem nebo použít certifikát od certifikačního orgánu (CA).

Možnost 1

Vlastnoručně podepsaný certifikát

1. Vytvořte vlastnoručně podepsaný certifikát pomocí aplikace Web Based Management.
2. Nainstalujte certifikát s automatickým podpisem na počítač.

Možnost 2

Certifikát od certifikačního orgánu (CA)

1. Vytvořte žádost o podpis certifikátu (CSR) pomocí webové správy.
2. Nainstalujte certifikát vydaný certifikačním orgánem (CA) na přístroj Brother pomocí webové správy.
3. Nainstalujte certifikát na počítač.



Související informace

- [Konfigurace certifikátů k zabezpečení zařízení](#)

Vytvoření certifikátu s automatickým podpisem

Související modely: HL-L2400DW/HL-L2400DWE/HL-L2442DW/HL-L2445DW/HL-L2447DW/HL-L2460DN/HL-L2865DW

1. Spustíte webový prohlížeč.
2. Zadejte „https://IP adresa přístroje“ do řádku s adresou prohlížeče (kde místo části „IP adresa přístroje“ zadáte IP adresu svého přístroje).

Například:

https://192.168.1.2



- Použijete-li systém názvů domén Domain Name System nebo povolíte-li název NetBIOS, můžete místo IP adresy zadat jiný název, jako je například „Sdílenna_tiskarna“.

Například: https://Sdílenna_tiskarna

- Povolíte-li název NetBIOS, můžete použít rovněž název uzlu.
Například: https://brn123456abcdef
- Název NetBIOS lze najít ve Zprávě s konfigurací sítě.

3. Podle potřeby zadejte heslo do pole **Login (Přihlásit)** a potom klikněte na **Login (Přihlásit)**.



Výchozí heslo ke správě nastavení tohoto přístroje je uvedeno na zadní straně přístroje a označeno jako „Pwd“. Při prvním přihlášení změňte výchozí heslo podle pokynů na obrazovce.

4. Na levém navigačním panelu klikněte na volbu **Network (Síť)** > **Security (Zabezpečení)** > **Certificate (Certifikát)**.



Pokud levý navigační panel není zobrazen, začněte procházet z ☰.

5. Klikněte na tlačítko **Create Self-Signed Certificate (Vytvořit certifikát s automatickým podpisem)**.
6. Zadejte **Common Name (Obecný název)** a **Valid Date (Platné datum)**.
 - Délka je **Common Name (Obecný název)** menší než 64 bajtů. Zadejte identifikátor, jako je IP adresa, název uzlu nebo název domény, která se má použít při přístupu k tomuto přístroji prostřednictvím komunikace SSL/TLS. Název uzlu se zobrazí ve výchozím nastavení.
 - Pokud použijete protokol IPPS nebo HTTPS a zadáte jiný název v URL, **Common Name (Obecný název)** než který byl použit pro certifikát s automatickým podpisem, zobrazí se varování.
7. Z rozevíracího seznamu **Public Key Algorithm (Algoritmus veřejného klíče)** vyberte své nastavení. Standardně je funkce nastavena na **EC(256bit)**.
8. Z rozevíracího seznamu **Digest Algorithm (Algoritmus Digest)** vyberte své nastavení. Standardně je funkce nastavena na **SHA256**.
9. Klikněte na tlačítko **Submit (Odeslat)**.



Související informace

- [Konfigurace certifikátů k zabezpečení zařízení](#)

Vytvoření žádosti o podpis certifikátu (CSR) a provedení instalace certifikátu od certifikačního úřadu (CA)

Související modely: HL-L2400DW/HL-L2400DWE/HL-L2442DW/HL-L2445DW/HL-L2447DW/HL-L2460DN/HL-L2865DW

Pokud již máte certifikát od externího důvěryhodného certifikačního orgánu (CA), můžete si certifikát a soukromý klíč uložit do přístroje a spravovat je prostřednictvím importu a exportu. Jestliže certifikát od externího důvěryhodného certifikačního orgánu nemáte, vytvořte žádost o podpis certifikátu (CSR), odešlete ji certifikačnímu orgánu k autorizaci a vrácený certifikát nainstalujte do přístroje.

- [Vytvoření požadavku na podepsání certifikátů \(CSR\)](#)
- [Instalace certifikátu do přístroje](#)

Vytvoření požadavku na podepsání certifikátů (CSR)

Související modely: HL-L2400DW/HL-L2400DWE/HL-L2442DW/HL-L2445DW/HL-L2447DW/HL-L2460DN/HL-L2865DW

Požadavek na podepsání certifikátů (CSR) je požadavek zasláný certifikační autoritě (CA) pro ověření údajů obsažených v certifikátu.

Před vytvořením CSR doporučujeme na počítač instalovat kořenový certifikát od certifikační autority.

1. Spustíte webový prohlížeč.
2. Zadejte „https://IP adresa přístroje“ do řádku s adresou prohlížeče (kde místo části „IP adresa přístroje“ zadáte IP adresu svého přístroje).

Například:

https://192.168.1.2



- Použijete-li systém názvů domén Domain Name System nebo povolíte-li název NetBIOS, můžete místo IP adresy zadat jiný název, jako je například „Sdílenná_tiskarna“.

Například: https://Sdílenná_tiskarna

- Povolíte-li název NetBIOS, můžete použít rovněž název uzlu.
Například: https://brn123456abcdef
- Název NetBIOS lze najít ve Zprávě s konfigurací sítě.

3. Podle potřeby zadejte heslo do pole **Login (Přihlásit)** a potom klikněte na **Login (Přihlásit)**.



Výchozí heslo ke správě nastavení tohoto přístroje je uvedeno na zadní straně přístroje a označeno jako „Pwd“. Při prvním přihlášení změňte výchozí heslo podle pokynů na obrazovce.

4. Na levém navigačním panelu klikněte na volbu **Network (Síť) > Security (Zabezpečení) > Certificate (Certifikát)**.



Pokud levý navigační panel není zobrazen, začněte procházet z ☰.

5. Klikněte na tlačítko **Create CSR (Vytvořit CSR)**.
6. Zadejte **Common Name (Obecný název)** (povinné) a přidejte další informace o vaší **Organization (Organizace)** (volitelné).



- Údaje o firmě jsou nutné proto, aby CA mohla potvrdit vaši identitu a ověřit ji pro okolní svět.
- Délka **Common Name (Obecný název)** musí být menší než 64 bajtů. Zadejte identifikátor, jako je IP adresa, název uzlu nebo název domény, která se má použít při přístupu k tomuto přístroji prostřednictvím komunikace SSL/TLS. Název uzlu se zobrazí ve výchozím nastavení. Je požadováno **Common Name (Obecný název)**.
- Pokud zadáte jiný název v URL, než obecný název, který byl použit pro certifikát, objeví se varování.
- Položky **Organization (Organizace)**, **Organization Unit (Organizační jednotka)**, **City/Locality (Město/místo)** a **State/Province (Stát/provincie)** musí být menší než 64 bajtů.
- **Country/Region (Země/oblast)** by měl být dvoumístný kód země podle ISO 3166.
- Provádíte-li konfiguraci rozšíření certifikátu X.509v3, vyberte zaškrtnuté políčko **Configure extended partition (Konfigurovat rozšířený oddíl)** a potom zvolte **Auto (Register IPv4) (Automaticky (registr IPv4))** nebo **Manual (Ručně)**.

7. Z rozevíracího seznamu **Public Key Algorithm (Algoritmus veřejného klíče)** vyberte své nastavení. Standardně je funkce nastavena na **EC(256bit)**.

8. Z rozevíracího seznamu **Digest Algorithm (Algoritmus Digest)** vyberte své nastavení. Standardně je funkce nastavena na **SHA256**.

9. Klikněte na tlačítko **Submit (Odeslat)**.

Na obrazovce se objeví požadavek CSR. Tento požadavek CSR uložte jako soubor nebo jej zkopírujte do online formuláře CSR, poskytnutého certifikační autoritou.

10. Klikněte na **Uložit**.



- Postupujte podle certifikačních zásad, pokud jde o metodu pro odeslání žádosti CSR certifikační autoritě.
 - Pokud používáte podnikový kořen certifikačního úřadu Windows Server 2012/2012 R2/2016/2019/2022, doporučujeme při vytváření klientského certifikátu pro zabezpečenou správu jako šablonu certifikátu používat webový server. Pokud vytváříte klientský certifikát pro prostředí IEEE 802.1x s ověřováním EAP-TLS, doporučujeme používat pro šablonu certifikátu Uživatele.
-



Související informace

- [Vytvoření žádosti o podpis certifikátu \(CSR\) a provedení instalace certifikátu od certifikačního úřadu \(CA\)](#)
-

Instalace certifikátu do přístroje

Související modely: HL-L2400DW/HL-L2400DWE/HL-L2442DW/HL-L2445DW/HL-L2447DW/HL-L2460DN/HL-L2865DW

Když obdržíte certifikát od certifikačního orgánu, postupujte podle níže uvedených kroků a nainstalujte jej na tiskový server:

Na váš přístroj lze nainstalovat pouze certifikát vystavený požadavkem o podepsání certifikátu (CSR) vašeho přístroje. Pokud chcete vytvořit jiný požadavek CSR, před vytvořením nového CSR se ujistěte, že je certifikát nainstalován. Další požadavek CSR vytvořte až po instalaci certifikátu do přístroje. V opačném případě bude požadavek CSR vytvořený před instalací nového CSR neplatný.

1. Spusťte webový prohlížeč.
2. Zadejte „https://IP adresa přístroje“ do řádku s adresou prohlížeče (kde místo části „IP adresa přístroje“ zadáte IP adresu svého přístroje).

Například:

https://192.168.1.2



- Použijete-li systém názvů domén Domain Name System nebo povolíte-li název NetBIOS, můžete místo IP adresy zadat jiný název, jako je například „Sdílena_tiskarna“.

Například: https://Sdílena_tiskarna

- Povolíte-li název NetBIOS, můžete použít rovněž název uzlu.

Například: https://brn123456abcdef

- Název NetBIOS lze najít ve Zprávě s konfigurací sítě.

3. Podle potřeby zadejte heslo do pole **Login (Přihlásit)** a potom klikněte na **Login (Přihlásit)**.



Výchozí heslo ke správě nastavení tohoto přístroje je uvedeno na zadní straně přístroje a označeno jako „Pwd“. Při prvním přihlášení změňte výchozí heslo podle pokynů na obrazovce.

4. Na levém navigačním panelu klikněte na volbu **Network (Sít') > Security (Zabezpečení) > Certificate (Certifikát)**.



Pokud levý navigační panel není zobrazen, začněte procházet z ☰.

5. Klikněte na tlačítko **Install Certificate (Instalovat certifikát)**.
6. Vyhledejte soubor, který obsahuje certifikát vydaný certifikačním orgánem, a poté klikněte na **Submit (Odeslat)**.

Certifikát byl vytvořen a byl úspěšně uložen do paměti přístroje.

Používáte-li komunikaci SSL/TLS, je na vašem počítači rovněž potřeba nainstalovat kořenový certifikát od certifikačního orgánu. Obraťte se na správce sítě.



Související informace

- [Vytvoření žádosti o podpis certifikátu \(CSR\) a provedení instalace certifikátu od certifikačního úřadu \(CA\)](#)

Import a export certifikátu a soukromého klíče

Související modely: HL-L2400DW/HL-L2400DWE/HL-L2442DW/HL-L2445DW/HL-L2447DW/HL-L2460DN/HL-L2865DW

Certifikát a soukromý klíč můžete na přístroji uložit a spravovat pomocí importu a exportu.

- [Import certifikátu a soukromého klíče](#)
- [Exportování certifikátu a soukromého klíče](#)

Import certifikátu a soukromého klíče

Související modely: HL-L2400DW/HL-L2400DWE/HL-L2442DW/HL-L2445DW/HL-L2447DW/HL-L2460DN/HL-L2865DW

1. Spustíte webový prohlížeč.
2. Zadejte „https://IP adresa přístroje“ do řádku s adresou prohlížeče (kde místo části „IP adresa přístroje“ zadáte IP adresu svého přístroje).

Například:

https://192.168.1.2



- Použijete-li systém názvů domén Domain Name System nebo povolíte-li název NetBIOS, můžete místo IP adresy zadat jiný název, jako je například „Sdílenná_tiskarna“.

Například: https://Sdílenná_tiskarna

- Povolíte-li název NetBIOS, můžete použít rovněž název uzlu.
Například: https://brn123456abcdef
- Název NetBIOS lze najít ve Zprávě s konfigurací sítě.

3. Podle potřeby zadejte heslo do pole **Login (Přihlásit)** a potom klikněte na **Login (Přihlásit)**.



Výchozí heslo ke správě nastavení tohoto přístroje je uvedeno na zadní straně přístroje a označeno jako „Pwd“. Při prvním přihlášení změňte výchozí heslo podle pokynů na obrazovce.

4. Na levém navigačním panelu klikněte na volbu **Network (Síť) > Security (Zabezpečení) > Certificate (Certifikát)**.



Pokud levý navigační panel není zobrazen, začněte procházet z ☰.

5. Klikněte na tlačítko **Import Certificate and Private Key (Importovat certifikát a soukromý klíč)**.
6. Vyhledejte soubor, který chcete importovat.
7. Je-li soubor šifrován, zadejte heslo a potom klikněte na **Submit (Odeslat)**.

Certifikát a soukromý klíč jsou úspěšně importovány do vašeho přístroje.



Související informace

- [Import a export certifikátu a soukromého klíče](#)

Exportování certifikátu a soukromého klíče

Související modely: HL-L2400DW/HL-L2400DWE/HL-L2442DW/HL-L2445DW/HL-L2447DW/HL-L2460DN/HL-L2865DW

1. Spustíte webový prohlížeč.
2. Zadejte „https://IP adresa přístroje“ do řádku s adresou prohlížeče (kde místo části „IP adresa přístroje“ zadáte IP adresu svého přístroje).

Například:

https://192.168.1.2



- Použijete-li systém názvů domén Domain Name System nebo povolíte-li název NetBIOS, můžete místo IP adresy zadat jiný název, jako je například „Sdílenná_tiskarna“.

Například: https://Sdílenná_tiskarna

- Povolíte-li název NetBIOS, můžete použít rovněž název uzlu.
Například: https://brn123456abcdef
- Název NetBIOS lze najít ve Zprávě s konfigurací sítě.

3. Podle potřeby zadejte heslo do pole **Login (Přihlásit)** a potom klikněte na **Login (Přihlásit)**.



Výchozí heslo ke správě nastavení tohoto přístroje je uvedeno na zadní straně přístroje a označeno jako „Pwd“. Při prvním přihlášení změňte výchozí heslo podle pokynů na obrazovce.

4. Na levém navigačním panelu klikněte na volbu **Network (Sít)** > **Security (Zabezpečení)** > **Certificate (Certifikát)**.



Pokud levý navigační panel není zobrazen, začněte procházet z ☰.

5. Klikněte na pole **Export (Exportovat)** zobrazené s volbou **Certificate List (Seznam certifikátů)**.
6. Zadejte heslo, pokud chcete soubor zašifrovat.
Pokud heslo není zadáno, výstup není zašifrován.
7. Zadejte znovu heslo pro potvrzení a klikněte na tlačítko **Submit (Odeslat)**.
8. Klikněte na **Uložit**.

Certifikát a soukromý klíč se exportuje do vašeho počítače.

Do svého počítače také můžete importovat certifikát.



Související informace

- [Import a export certifikátu a soukromého klíče](#)

Importování a exportování certifikátu CA

Související modely: HL-L2400DW/HL-L2400DWE/HL-L2442DW/HL-L2445DW/HL-L2447DW/HL-L2460DN/HL-L2865DW

Na přístroji Brother lze importovat, exportovat a ukládat certifikáty CA.

- [Importování certifikátu CA](#)
- [Exportování certifikátu CA](#)

Importování certifikátu CA

Související modely: HL-L2400DW/HL-L2400DWE/HL-L2442DW/HL-L2445DW/HL-L2447DW/HL-L2460DN/HL-L2865DW

1. Spustíte webový prohlížeč.
2. Zadejte „https://IP adresa přístroje“ do řádku s adresou prohlížeče (kde místo části „IP adresa přístroje“ zadáte IP adresu svého přístroje).

Například:

https://192.168.1.2



- Použijete-li systém názvů domén Domain Name System nebo povolíte-li název NetBIOS, můžete místo IP adresy zadat jiný název, jako je například „Sdílenná_tiskarna“.

Například: https://Sdílenná_tiskarna

- Povolíte-li název NetBIOS, můžete použít rovněž název uzlu.
Například: https://brn123456abcdef
- Název NetBIOS lze najít ve Zprávě s konfigurací sítě.

3. Podle potřeby zadejte heslo do pole **Login (Přihlásit)** a potom klikněte na **Login (Přihlásit)**.



Výchozí heslo ke správě nastavení tohoto přístroje je uvedeno na zadní straně přístroje a označeno jako „Pwd“. Při prvním přihlášení změňte výchozí heslo podle pokynů na obrazovce.

4. Na levém navigačním panelu klikněte na volbu **Network (Síť)** > **Security (Zabezpečení)** > **CA Certificate (Certifikát CA)**.



Pokud levý navigační panel není zobrazen, začněte procházet z ☰.

5. Klikněte na **Import CA Certificate (Importovat certifikát CA)**.
6. Přejděte k souboru, který chcete importovat.
7. Klikněte na tlačítko **Submit (Odeslat)**.



Související informace

- [Importování a exportování certifikátu CA](#)

Exportování certifikátu CA

Související modely: HL-L2400DW/HL-L2400DWE/HL-L2442DW/HL-L2445DW/HL-L2447DW/HL-L2460DN/HL-L2865DW

1. Spustíte webový prohlížeč.
2. Zadejte „https://IP adresa přístroje“ do řádku s adresou prohlížeče (kde místo části „IP adresa přístroje“ zadáte IP adresu svého přístroje).

Například:

https://192.168.1.2



- Použijete-li systém názvů domén Domain Name System nebo povolíte-li název NetBIOS, můžete místo IP adresy zadat jiný název, jako je například „Sdílenná_tiskarna“.

Například: https://Sdílenná_tiskarna

- Povolíte-li název NetBIOS, můžete použít rovněž název uzlu.
Například: https://brn123456abcdef
- Název NetBIOS lze najít ve Zprávě s konfigurací sítě.

3. Podle potřeby zadejte heslo do pole **Login (Přihlásit)** a potom klikněte na **Login (Přihlásit)**.



Výchozí heslo ke správě nastavení tohoto přístroje je uvedeno na zadní straně přístroje a označeno jako „Pwd“. Při prvním přihlášení změňte výchozí heslo podle pokynů na obrazovce.

4. Na levém navigačním panelu klikněte na volbu **Network (Síť)** > **Security (Zabezpečení)** > **CA Certificate (Certifikát CA)**.



Pokud levý navigační panel není zobrazen, začněte procházet z ☰.

5. Vyberte certifikát, který chcete exportovat, a klikněte na tlačítko **Export (Exportovat)**.
6. Klikněte na tlačítko **Submit (Odeslat)**.



Související informace

- [Importování a exportování certifikátu CA](#)

Správa více certifikátů

Související modely: HL-L2400DW/HL-L2400DWE/HL-L2442DW/HL-L2445DW/HL-L2447DW/HL-L2460DN/HL-L2865DW

Funkce více certifikátů vám umožňuje spravovat pomocí webové správy všechny certifikáty, které jste do přístroje nainstalovali. Ve webové správě přejděte na obrazovku **Certificate (Certifikát)** nebo **CA Certificate (Certifikát CA)**, na které můžete zobrazit obsah certifikátu, odstraňovat nebo exportovat certifikáty.

	Maximální počet certifikátů uložených v přístroji Brother
Vlastní certifikát nebo certifikát vydaný certifikačním orgánem	6
Certifikát CA	5

Doporučujeme uložit méně certifikátů, než je dovoleno, a vyhradit si prázdnou pozici pro případ vypršení platnosti certifikátu. Když vyprší platnost certifikátu, nainportujte nový certifikát do vyhrazené pozice a potom odstraňte certifikát, jehož platnost vypršela. Tím zabráníte chybě konfigurace.



- Při používání HTTPS/IPPS nebo IEEE 802.1x musíte vybrat certifikát, který používáte.
- Když používáte SSL pro komunikace SMTP, nemusíte certifikát vybírat. Potřebný certifikát bude vybrán automaticky.



Související informace

- [Konfigurace certifikátů k zabezpečení zařízení](#)

Používání SSL/TLS

Související modely: HL-L2400DW/HL-L2400DWE/HL-L2442DW/HL-L2445DW/HL-L2447DW/HL-L2460DN/HL-L2865DW

- [Informace o SSL/TLS](#)
- [Zabezpečená správa síťového zařízení pomocí SSL/TLS](#)
- [Zabezpečený tisk dokumentů pomocí SSL/TLS](#)
- [Zabezpečené odeslání e-mailu](#)

Informace o SSL/TLS

Související modely: HL-L2400DW/HL-L2400DWE/HL-L2442DW/HL-L2445DW/HL-L2447DW/HL-L2460DN/HL-L2865DW

Secure Socket Layer (SSL) nebo Transport Layer Security (TLS) jsou účinné způsoby ochrany dat přenášených v místní nebo rozsáhlé síti (LAN nebo WAN). Šifruje data přenášená po síti, například tiskovou úlohu, takže kdokoli, kdo se ji pokusí zachytit, ji nebude moci přečíst.

SSL/TLS lze konfigurovat v drátových i bezdrátových sítích a funguje s ostatními formami zabezpečení, například s klíči WPA a bránami firewall.



Související informace

- [Používání SSL/TLS](#)
 - [Stručná historie SSL/TLS](#)
 - [Výhody použití SSL/TLS](#)

Stručná historie SSL/TLS

Související modely: HL-L2400DW/HL-L2400DWE/HL-L2442DW/HL-L2445DW/HL-L2447DW/HL-L2460DN/HL-L2865DW

SSL/TLS byl původně vytvořeno pro zabezpečení informací webového provozu, zejména údajů odeslaných mezi webovými prohlížeči a servery. Protokol SSL se nyní využívá v dalších oblastech, např. v softwaru služby Telnet, v softwaru tiskáren a v softwaru využívajícím protokol FTP, aby se stal univerzálním řešením v oblasti online zabezpečení. Původní záměr využívá dodnes mnoho online prodejců a bank k zabezpečení citlivých dat, jako jsou čísla kreditních karet, záznamů o zákaznících apod.

SSL/TLS používá extrémně vysokou úroveň šifrování a má důvěru bank po celém světě.



Související informace

- [Informace o SSL/TLS](#)

Výhody použití SSL/TLS

Související modely: HL-L2400DW/HL-L2400DWE/HL-L2442DW/HL-L2445DW/HL-L2447DW/HL-L2460DN/HL-L2865DW

Hlavní výhodou použití SSL/TLS je zajištění zabezpečeného tisku přes IP síť tak, že se neoprávněným uživatelům omezí možnost čtení dat odeslaných na přístroj. Hlavní předností SSL je, že jej lze bezpečně použít při tisku důvěrných dat. Například personální oddělení (HR) velkých společností tak může pravidelně tisknout mzdové pásky. Bez zašifrování by údaje obsažené na těchto mzdových páskách mohly být přečteny jinými uživateli sítě. Díky použití certifikátu SSL/TLS uvidí každý, kdo by chtěl zachytit data, pouze stránku se znaky, nikoli skutečnou výplatní pásku.



Související informace

- [Informace o SSL/TLS](#)

Zabezpečená správa síťového zařízení pomocí SSL/TLS

Související modely: HL-L2400DW/HL-L2400DWE/HL-L2442DW/HL-L2445DW/HL-L2447DW/HL-L2460DN/HL-L2865DW

- [Konfigurace certifikátu pro SSL/TLS a dostupné protokoly](#)
- [Přístup k webové správě pomocí SSL/TLS](#)
- [Instalace certifikátu s automatickým podpisem pro uživatele systému Windows s oprávněním správce](#)
- [Konfigurace certifikátů k zabezpečení zařízení](#)

Konfigurace certifikátu pro SSL/TLS a dostupné protokoly

Související modely: HL-L2400DW/HL-L2400DWE/HL-L2442DW/HL-L2445DW/HL-L2447DW/HL-L2460DN/HL-L2865DW

Před používáním komunikace SSL/TLS nakonfigurujte certifikát ve svém přístroji pomocí webové správy.

1. Spusťte webový prohlížeč.
2. Zadejte „https://IP adresa přístroje“ do řádku s adresou prohlížeče (kde místo části „IP adresa přístroje“ zadáte IP adresu svého přístroje).

Například:

https://192.168.1.2



- Použijete-li systém názvů domén Domain Name System nebo povolíte-li název NetBIOS, můžete místo IP adresy zadat jiný název, jako je například „Sdílena_tiskarna“.

Například: https://Sdílena_tiskarna

- Povolíte-li název NetBIOS, můžete použít rovněž název uzlu.

Například: https://brn123456abcdef

- Název NetBIOS lze najít ve Zprávě s konfigurací sítě.

3. Podle potřeby zadejte heslo do pole **Login (Přihlásit)** a potom klikněte na **Login (Přihlásit)**.



Výchozí heslo ke správě nastavení tohoto přístroje je uvedeno na zadní straně přístroje a označeno jako „PwD“. Při prvním přihlášení změňte výchozí heslo podle pokynů na obrazovce.

4. Na levém navigačním panelu klikněte na volbu **Network (Sít') > Network (Sít') > Protocol (Protokol)**.



Pokud levý navigační panel není zobrazen, začněte procházet z ☰.

5. Klikněte na **HTTP Server Settings (Nastavení serveru HTTP)**.
6. Vyberte certifikát, který chcete konfigurovat z rozevíracího seznamu **Select the Certificate (Vyberte certifikát)**.
7. Klikněte na **Submit (Odeslat)**.
8. Klepnutím na **Yes (Ano)** restartujete tiskový server.



Související informace

- [Zabezpečená správa síťového zařízení pomocí SSL/TLS](#)

Přístup k webové správě pomocí SSL/TLS

Související modely: HL-L2400DW/HL-L2400DWE/HL-L2442DW/HL-L2445DW/HL-L2447DW/HL-L2460DN/HL-L2865DW

Webovou správu používejte s protokolem HTTPS, aby správa síťového přístroje byla zabezpečená.



- Aby bylo možné používat protokol HTTPS, musí být ve vašem přístroji povolen. Protokol HTTPS je povolen ve výchozím nastavení.
- Nastavení protokolu HTTPS můžete změnit pomocí webové správy.

1. Spustíte webový prohlížeč.
2. Zadejte do adresového řádku prohlížeče „https://obvyklý název“ (kde „obvyklý název“ je obvyklý název, který jste přiřadili k certifikátu, mohlo by se jednat o IP adresu, název uzlu nebo název domény).
3. Podle potřeby zadejte heslo do pole **Login (Přihlásit)** a potom klikněte na **Login (Přihlásit)**.



Výchozí heslo ke správě nastavení tohoto přístroje je uvedeno na zadní straně přístroje a označeno jako „PwD“. Při prvním přihlášení změňte výchozí heslo podle pokynů na obrazovce.

4. Nyní máte přístup k přístroji prostřednictvím HTTPS.



Související informace

- [Zabezpečená správa síťového zařízení pomocí SSL/TLS](#)

Instalace certifikátu s automatickým podpisem pro uživatele systému Windows s oprávněním správce

Související modely: HL-L2400DW/HL-L2400DWE/HL-L2442DW/HL-L2445DW/HL-L2447DW/HL-L2460DN/HL-L2865DW

- Následující postup je určený pro prohlížeč Microsoft Edge. Pokud používáte jiný webový prohlížeč, vyhledejte si pokyny k instalaci certifikátů v jeho dokumentaci nebo online nápovědě.
- Certifikát s automatickým podpisem si vytvořte pomocí webové správy.

1. Klikněte pravým tlačítkem na ikonu **Microsoft Edge** a potom klikněte na možnost **Spustit jako správce**. Pokud se objeví obrazovka **Řízení uživatelských účtů**, klikněte na **Ano**.
2. Zadejte „https://IP adresa přístroje“ do řádku s adresou prohlížeče (kde místo části „IP adresa přístroje“ zadáte IP adresu svého přístroje).

Například:

https://192.168.1.2



- Použijete-li systém názvů domén Domain Name System nebo povolíte-li název NetBIOS, můžete místo IP adresy zadat jiný název, jako je například „Sdílenná_tiskarna“.

Například: https://Sdílenná_tiskarna

- Povolíte-li název NetBIOS, můžete použít rovněž název uzlu.

Například: https://brn123456abcdef

- Název NetBIOS lze najít ve Zprávě s konfigurací sítě.

3. Pokud vaše připojení není soukromé, klikněte na tlačítko **Upřesnit** a poté přejděte na webovou stránku.
4. Podle potřeby zadejte heslo do pole **Login (Přihlásit)** a potom klikněte na **Login (Přihlásit)**.



Výchozí heslo ke správě nastavení tohoto přístroje je uvedeno na zadní straně přístroje a označeno jako „Pwd“. Při prvním přihlášení změňte výchozí heslo podle pokynů na obrazovce.

5. Na levém navigačním panelu klikněte na volbu **Network (Sítě) > Security (Zabezpečení) > Certificate (Certifikát)**.



Pokud levý navigační panel není zobrazen, začněte procházet z ☰.

6. Klikněte na **Export (Exportovat)**.
7. Pokud výstupní soubor chcete šifrovat, zadejte do pole **Enter Password (Zadejte heslo)** heslo. Zůstane-li políčko **Enter Password (Zadejte heslo)** prázdné, výstupní soubor nebude zašifrován.
8. Zadejte heslo znovu do pole **Retype Password (Zopakujte heslo)** a klikněte na **Submit (Odeslat)**.
9. Klikněte na stažený soubor, čímž jej otevřete.
10. Když se zobrazí **Průvodce importem certifikátu**, klikněte na **Další**.
11. Klikněte na tlačítko **Další**.
12. Pokud k tomu budete vyzváni, zadejte heslo, a poté klikněte na možnost **Další**.
13. Vyberte možnost **Všechny certifikáty umístit v následujícím úložišti** a poté **Procházet...**
14. Vyberte možnost **Důvěryhodné kořenové certifikační autority** a poté klikněte na tlačítko **OK**.
15. Klikněte na tlačítko **Další**.
16. Klikněte na tlačítko **Dokončit**.
17. Klikněte na **Ano**, je-li otisk (kryptografický otisk) správný.
18. Klikněte na tlačítko **OK**.



Související informace

- Zabezpečená správa síťového zařízení pomocí SSL/TLS

Zabezpečený tisk dokumentů pomocí SSL/TLS

Související modely: HL-L2400DW/HL-L2400DWE/HL-L2442DW/HL-L2445DW/HL-L2447DW/HL-L2460DN/HL-L2865DW

- [Tisk dokumentů pomocí IPPS](#)
- [Konfigurace certifikátu pro SSL/TLS a dostupné protokoly](#)
- [Konfigurace certifikátů k zabezpečení zařízení](#)

Tisk dokumentů pomocí IPPS

Související modely: HL-L2400DW/HL-L2400DWE/HL-L2442DW/HL-L2445DW/HL-L2447DW/HL-L2460DN/HL-L2865DW

Chcete-li provést zabezpečený tisk dokumentů s protokolem IPP, použijte protokol IPPS.

1. Spusťte webový prohlížeč.
2. Zadejte „https://IP adresa přístroje“ do řádku s adresou prohlížeče (kde místo části „IP adresa přístroje“ zadáte IP adresu svého přístroje).

Například:

https://192.168.1.2



- Použijete-li systém názvů domén Domain Name System nebo povolíte-li název NetBIOS, můžete místo IP adresy zadat jiný název, jako je například „Sdílena_tiskarna“.

Například: https://Sdílena_tiskarna

- Povolíte-li název NetBIOS, můžete použít rovněž název uzlu.

Například: https://brn123456abcdef

- Název NetBIOS lze najít ve Zprávě s konfigurací sítě.

3. Podle potřeby zadejte heslo do pole **Login (Přihlásit)** a potom klikněte na **Login (Přihlásit)**.



Výchozí heslo ke správě nastavení tohoto přístroje je uvedeno na zadní straně přístroje a označeno jako „PwD“. Při prvním přihlášení změňte výchozí heslo podle pokynů na obrazovce.

4. Na levém navigačním panelu klikněte na volbu **Network (Sítě) > Network (Sítě) > Protocol (Protokol)**.



Pokud levý navigační panel není zobrazen, začněte procházet z ☰.

5. Ujistěte se, že je zaškrtnuto políčko **IPP**.



Není-li políčko **IPP** zaškrtnuto, zvolte políčko **IPP** a poté klikněte na tlačítko **Submit (Odeslat)**.

Restartováním přístroje aktivujte konfiguraci.

Po restartování přístroje se vraťte na jeho webovou stránku, zadejte heslo a na levém navigačním panelu klikněte na volbu **Network (Sítě) > Network (Sítě) > Protocol (Protokol)**.

6. Klikněte na tlačítko **HTTP Server Settings (Nastavení serveru HTTP)**.
7. V oblasti **HTTPS** zaškrtněte políčko **IPP** a poté klikněte na možnost **Submit (Odeslat)**.
8. Restartováním přístroje aktivujte konfiguraci.

Komunikace pomocí IPPS nemůže zabránit neoprávněnému přístupu k tiskovému serveru.



Související informace

- [Zabezpečený tisk dokumentů pomocí SSL/TLS](#)

Používání SNMPv3

Související modely: HL-L2400DW/HL-L2400DWE/HL-L2442DW/HL-L2445DW/HL-L2447DW/HL-L2460DN/HL-L2865DW

- [Zabezpečená správa síťového přístroje pomocí SNMPv3](#)

Zabezpečená správa síťového přístroje pomocí SNMPv3

Související modely: HL-L2400DW/HL-L2400DWE/HL-L2442DW/HL-L2445DW/HL-L2447DW/HL-L2460DN/HL-L2865DW

Protokol Simple Network Management Protocol verze 3 (SNMPv3) poskytuje ověření uživatele a šifrování dat za účelem zabezpečené správy síťových zařízení.

1. Spusťte webový prohlížeč.
2. Zadejte do adresového řádku prohlížeče „https://obvyklý název“ (kde „obvyklý název“ je obvyklý název, který jste přiřadili k certifikátu, mohlo by se jednat o IP adresu, název uzlu nebo název domény).
3. Podle potřeby zadejte heslo do pole **Login (Přihlásit)** a potom klikněte na **Login (Přihlásit)**.



Výchozí heslo ke správě nastavení tohoto přístroje je uvedeno na zadní straně přístroje a označeno jako „Pwd“. Při prvním přihlášení změňte výchozí heslo podle pokynů na obrazovce.

4. Na levém navigačním panelu klikněte na volbu **Network (Síť)** > **Network (Síť)** > **Protocol (Protokol)**.



Pokud levý navigační panel není zobrazen, začněte procházet z ☰.

5. Ujistěte se, zda je povoleno nastavení **SNMP**, a potom klikněte na **Advanced settings (Upřesnit nastavení)**.
6. Proveďte nastavení režimu SNMPv1/v2c.

Možnost	Popis
SNMP v1/v2c read-write access (Přístup pro čtení-zápis SNMP v1/v2c)	Tiskový server používá verzi 1 a 2c protokolu SNMP. V tomto režimu můžete používat všechny aplikace přístroje. Není to však bezpečné, protože nedojde k ověření uživatele a data nebudou zašifrována.
SNMP v1/v2c read-only access (Přístup SNMP v1/v2c pouze pro čtení)	Tiskový server používá přístup pouze pro čtení prostřednictvím protokolu SNMP verzí 1 a 2c.
Disabled (Zakázáno)	Protokol SNMP verze 1 a 2c zakažte. Všechny aplikace, které používají protokol SNMP v1/v2c, budou zakázány. Chcete-li povolit aplikace používající SNMPv1/v2c, použijte režim SNMP v1/v2c read-only access (Přístup SNMP v1/v2c pouze pro čtení) nebo SNMP v1/v2c read-write access (Přístup pro čtení-zápis SNMP v1/v2c) .

7. Proveďte nastavení režimu SNMPv3.

Možnost	Popis
Enabled (Aktivováno)	Tiskový server používá verzi 3 protokolu SNMP. Chcete-li tiskový server spravovat bezpečně, použijte režim SNMPv3.
Disabled (Zakázáno)	Protokol SNMP verze 3 zakažte. Všechny aplikace, které používají protokol SNMPv3, budou zakázány. Chcete-li aplikace používající protokol SNMPv3 povolit, použijte režim SNMPv3.

8. Klikněte na **Submit (Odeslat)**.



Pokud přístroj zobrazí volby nastavení protokolu, vyberte požadované volby.

9. Restartováním přístroje aktivujte konfiguraci.



Související informace

- Používání SNMPv3
-

Použití ověřování IEEE 802.1x

Související modely: HL-L2400DW/HL-L2400DWE/HL-L2442DW/HL-L2445DW/HL-L2447DW/HL-L2460DN/HL-L2865DW

- [Co je ověřování IEEE 802.1x?](#)
- [Konfigurace ověřování IEEE 802.1x pro drátovou nebo bezdrátovou síť pomocí webové správy \(webového prohlížeče\)](#)
- [Metody ověřování IEEE 802.1x](#)

Co je ověřování IEEE 802.1x?

Související modely: HL-L2400DW/HL-L2400DWE/HL-L2442DW/HL-L2445DW/HL-L2447DW/HL-L2460DN/HL-L2865DW

IEEE 802.1x je standard IEEE, který omezuje přístup z neověřených síťových zařízení. Přístroj Brother odesílá požadavek na ověření serveru RADIUS (server ověření) prostřednictvím přístupového bodu nebo rozbočovače. Poté, co byl váš požadavek ověřen serverem RADIUS, bude mít váš přístroj přístup k síti.



Související informace

- [Použití ověřování IEEE 802.1x](#)

Konfigurace ověřování IEEE 802.1x pro drátovou nebo bezdrátovou síť pomocí webové správy (webového prohlížeče)

Související modely: HL-L2400DW/HL-L2400DWE/HL-L2442DW/HL-L2445DW/HL-L2447DW/HL-L2460DN/HL-L2865DW

- Konfigurujete-li váš přístroj pomocí ověřování EAP-TLS, musíte před zahájením konfigurace nainstalovat certifikát klienta vydaný CA. Požádejte správce sítě o certifikát klienta. Pokud jste nainstalovali více certifikátů, doporučujeme si zapsat název certifikátu, který chcete používat.
- Před ověřením certifikátu serveru musíte nainportovat certifikát CA vydaný certifikačním orgánem, který podepsal certifikát serveru. Požádejte vašeho správce sítě, případně poskytovatele internetových služeb (ISP) o potvrzení, zda je nezbytné importovat certifikát CA.



Můžete rovněž nakonfigurovat ověření IEEE 802.1x pomocí průvodce nastavením bezdrátového připojení z ovládacího panelu (Bezdrátová síť).

1. Spusťte webový prohlížeč.
2. Zadejte „https://IP adresa přístroje“ do řádku s adresou prohlížeče (kde místo části „IP adresa přístroje“ zadáte IP adresu svého přístroje).

Například:

https://192.168.1.2



- Použijete-li systém názvů domén Domain Name System nebo povolíte-li název NetBIOS, můžete místo IP adresy zadat jiný název, jako je například „Sdílena_tiskarna“.

Například: https://Sdilena_tiskarna

- Povolíte-li název NetBIOS, můžete použít rovněž název uzlu.
Například: https://brn123456abcdef
- Název NetBIOS lze najít ve Zprávě s konfigurací sítě.

3. Podle potřeby zadejte heslo do pole **Login (Přihlásit)** a potom klikněte na **Login (Přihlásit)**.



Výchozí heslo ke správě nastavení tohoto přístroje je uvedeno na zadní straně přístroje a označeno jako „Pwd“. Při prvním přihlášení změňte výchozí heslo podle pokynů na obrazovce.

4. Na levém navigačním panelu klikněte na volbu **Network (Síť)**.



Pokud levý navigační panel není zobrazen, začněte procházet z ☰.

5. Postupujte jedním z následujících způsobů:
 - Pro drátovou síť
Klikněte na **Wired (Drátová síť)** > **Wired 802.1x Authentication (Ověření 802.1x drátové sítě)**.
 - Pro bezdrátovou síť
Klikněte na **Wireless (Bezdrátová síť)** > **Wireless (Enterprise) (Bezdrátová síť (podniková))**.
6. Konfigurace nastavení ověření IEEE 802.1x.



- Chcete-li povolit ověřování IEEE 802.1x pro drátovou síť, vyberte volbu **Enabled (Aktivováno)** u položky **Wired 802.1x status (Stav sítě 802.1x)** na stránce **Wired 802.1x Authentication (Ověření 802.1x drátové sítě)**.
- Pokud používáte ověření **EAP-TLS**, musíte z rozevřacího seznamu **Client Certificate (Klientský certifikát)** zvolit pro ověření nainstalovaný klientský certifikát (zobrazí se název certifikátu).
- Zvolíte-li autentizaci **EAP-FAST**, **PEAP**, **EAP-TTLS** nebo **EAP-TLS**, vyberte metodu ověřování z rozevřacího seznamu **Server Certificate Verification (Ověření certifikátu serveru)**. Certifikát serveru ověřte pomocí certifikátu CA, importovaného do přístroje předem a vydaného certifikačním orgánem, který podepsal certifikát serveru.

Můžete vybrat jednu z následujících metod ověření z rozevřacího seznamu **Server Certificate Verification (Ověření certifikátu serveru)**:

Možnost	Popis
No Verification (Žádné ověření)	Certifikát serveru je vždy důvěryhodný. Ověřování se neprovádí.
CA Cert. (CA Certifikát)	Metoda ověření spolehlivosti certifikační autority, která vydala certifikát serveru, pomocí certifikátu CA vydaného certifikační autoritou, která podepsala certifikát serveru.
CA Cert. + ServerID (CA Certifikát. + ID serveru)	Metoda ověření za účelem kontroly obecného názvu ¹ certifikátu serveru, kromě CA spolehlivosti certifikátu serveru.

7. Po dokončení konfigurace klikněte na **Submit (Odeslat)**.

U drátových sítí: Po konfiguraci připojte přístroj k síti podporované IEEE 802.1x. Po několika minutách vytiskněte Zprávu o konfiguraci sítě, abyste zkontrolovali stav **<Wired IEEE 802.1x>**.

Možnost	Popis
Success	Funkce IEEE 802.1x v drátové síti je povolena a ověření proběhlo úspěšně.
Failed	Funkce IEEE 802.1x v drátové síti je povolena, ověření však neproběhlo úspěšně.
Off	Funkce IEEE 802.1x v drátové síti není k dispozici.



Související informace

- [Použití ověřování IEEE 802.1x](#)

Související témata:

- [Konfigurace certifikátů k zabezpečení zařízení](#)

¹ Ověření obecného názvu porovnává obecný název certifikátu serveru se znakovým řetězcem nakonfigurovaným pro **Server ID (ID serveru)**. Než začnete používat tuto metodu, obraťte se na správce systému ohledně obecného jména certifikátu serveru a potom kromě spolehlivosti CA certifikátu serveru nakonfigurujte hodnotu **Server ID (ID serveru)**.

Metody ověřování IEEE 802.1x

Související modely: HL-L2400DW/HL-L2400DWE/HL-L2442DW/HL-L2445DW/HL-L2447DW/HL-L2460DN/HL-L2865DW

EAP-FAST

Protokol Extensible Authentication Protocol-Flexible Authentication via Secured Tunneling (EAP-FAST) byl vyvinut společností Cisco Systems, Inc. a používá k ověření uživatelské jméno a heslo a symetrický algoritmus klíče, čímž dosahuje tunelového ověření.

Přístroj Brother podporuje následující metody vnitřního ověření:

- EAP-FAST/NONE
- EAP-FAST/MS-CHAPv2
- EAP-FAST/GTC

EAP-MD5 (drátová síť)

EAP-MD5 (Extensible Authentication Protocol-Message digest algorithm 5) využívá k ověření ID uživatele a heslo.

PEAP

Protokol Protected Extensible Authentication Protocol (PEAP) je verzí metody EAP, vytvořené společností Cisco Systems, Inc., Microsoft Corporation a RSA Security. Protokol PEAP vytvoří šifrovaný SSL (Secure Sockets Layer)/TLS (zabezpečení transportní vrstvy) tunel mezi klientem a ověřovacím serverem a zašle uživateli jeho ID a heslo. PEAP poskytuje vzájemné ověření mezi serverem a klientem.

Přístroj Brother podporuje následující metody vnitřního ověření:

- PEAP/MS-CHAPv2
- PEAP/GTC

EAP-TTLS

Protokol EAP-TTLS (Extensible Authentication Protocol Tunneled Transport Layer Security) byl vyvinut společnostmi Funk Software a Certicom. Protokol EAP-TTLS vytváří podobný zašifrovaný SSL tunel jako PEAP (mezi klientem a ověřujícím serverem) pro odeslání uživatelského ID a hesla. Protokol EAP-TTLS poskytuje vzájemné ověření mezi serverem a klientem.

Přístroj Brother podporuje následující metody vnitřního ověření:

- EAP-TTLS/CHAP
- EAP-TTLS/MS-CHAP
- EAP-TTLS/MS-CHAPv2
- EAP-TTLS/PAP

EAP-TLS

Protokol EAP-TLS (Extensible Authentication Protocol Transport Layer Security) vyžaduje ověření digitálního certifikátu klientem i ověřovacím serverem.



Související informace

- [Použití ověřování IEEE 802.1x](#)

Zabezpečené odeslání e-mailu

Související modely: HL-L2400DW/HL-L2400DWE/HL-L2442DW/HL-L2445DW/HL-L2447DW/HL-L2460DN/HL-L2865DW

- [Konfigurace odesílání e-mailů pomocí nástroje Web Based Management \(webová správa\)](#)
- [Odeslání e-mailu s ověřením uživatele](#)
- [Zabezpečené odeslání e-mailu pomocí SSL/TLS](#)

Konfigurace odesílání e-mailů pomocí nástroje Web Based Management (webová správa)

Související modely: HL-L2400DW/HL-L2400DWE/HL-L2442DW/HL-L2445DW/HL-L2447DW/HL-L2460DN/HL-L2865DW

Doporučujeme použít nástroj Web Based Management (webová správa) ke konfiguraci zabezpečeného odesílání e-mailů s ověřením uživatele nebo odesílání e-mailů pomocí SSL/TLS.

1. Spustte webový prohlížeč.
2. Zadejte „https://IP adresa přístroje“ do řádku s adresou prohlížeče (kde místo části „IP adresa přístroje“ zadáte IP adresu svého přístroje).

Například:

https://192.168.1.2

3. Podle potřeby zadejte heslo do pole **Login (Přihlásit)** a potom klikněte na **Login (Přihlásit)**.



Výchozí heslo ke správě nastavení tohoto přístroje je uvedeno na zadní straně přístroje a označeno jako „PwD“. Při prvním přihlášení změňte výchozí heslo podle pokynů na obrazovce.

4. Na levém navigačním panelu klikněte na volbu **Network (Sít') > Network (Sít') > Protocol (Protokol)**.



Pokud levý navigační panel není zobrazen, začněte procházet z ☰.

5. V poli **SMTP Client (Klient SMTP)** klikněte na volbu **Advanced settings (Upřesnit nastavení)** a zkontrolujte, zda je položka **SMTP Client (Klient SMTP)** ve stavu **Enabled (Aktivováno)**.



Pokud se zobrazí obrazovka **Authentication method. (Režim ověření)**, vyberte metodu ověření a postupujte podle pokynů na obrazovce.

6. Nakonfigurujte nastavení **SMTP Client (Klient SMTP)**.
 - Po dokončení konfigurace lze také odesláním zkušebního e-mailu ověřit správnost nastavení e-mailu.
 - Neznáte-li nastavení serveru SMTP, obraťte se na správce sítě, případně na poskytovatele internetových služeb (ISP).
7. Po dokončení klikněte na tlačítko **Submit (Odeslat)**.

Zobrazí se dialogové okno **Test Send E-mail Configuration (Odeslat zkusmo e-mailovou konfigurací)**.
8. Pokud chcete otestovat aktuální nastavení, postupujte podle pokynů uvedených na obrazovce.



Související informace

- [Zabezpečené odeslání e-mailu](#)

Odeslání e-mailu s ověřením uživatele

Související modely: HL-L2400DW/HL-L2400DWE/HL-L2442DW/HL-L2445DW/HL-L2447DW/HL-L2460DN/HL-L2865DW

Přístroj odesílá e-maily prostřednictvím e-mailového serveru, který vyžaduje ověření uživatele. Tato metoda zabraňuje přístupu neoprávněných uživatelů na e-mailový server.

Pomocí ověřování uživatelů můžete odesílat e-mailová oznámení a e-mailová hlášení.



Doporučujeme ke konfiguraci ověřování SMTP použít webovou správu.

Nastavení poštovního serveru

Musíte nakonfigurovat metodu ověření SMTP přístroje tak, aby se shodovala s metodou používanou e-mailovým serverem. Podrobnosti o nastavení e-mailového serveru vám poskytne správce sítě nebo poskytovatel internetových služeb (ISP).



Chcete-li aktivovat ověření serveru SMTP, na obrazovce **SMTP Client (Klient SMTP)** webové správy v části **Server Authentication Method (Způsob ověřování serveru)**, musíte vybrat metodu ověření.



Související informace

- [Zabezpečené odeslání e-mailu](#)

Zabezpečené odeslání e-mailu pomocí SSL/TLS

Související modely: HL-L2400DW/HL-L2400DWE/HL-L2442DW/HL-L2445DW/HL-L2447DW/HL-L2460DN/HL-L2865DW

Tento přístroj podporuje metody komunikace SSL/TLS. Aby bylo možné používat e-mailový server, který využívá komunikaci SSL/TLS, musíte nakonfigurovat následující nastavení.



Doporučujeme ke konfiguraci SSL/TLS použít webovou správu.

Ověření certifikátu serveru

Pokud v části **SSL/TLS** vyberete **SSL** nebo **TLS**, bude políčko **Verify Server Certificate (Ověřit certifikát serveru)** automaticky zaškrtnuto.



- Před ověřením certifikátu serveru musíte nainportovat certifikát CA vydaný certifikačním orgánem, který podepsal certifikát serveru. Požádejte svého správce sítě nebo poskytovatele internetových služeb (ISP) o potvrzení, zda je nezbytné importovat certifikát CA.
- Nepotřebujete-li ověřit certifikát serveru, zrušte zaškrtnutí políčka **Verify Server Certificate (Ověřit certifikát serveru)**.

Číslo portu

Vyberete-li **SSL** nebo **TLS**, hodnota **Port** bude změněna tak, aby se shodovala s protokolem. Chcete-li změnit číslo portu ručně, zadejte číslo portu po výběru nastavení **SSL/TLS**.

Musíte nakonfigurovat metodu komunikace přístroje tak, aby se shodovala s metodou používanou poštovním serverem. Podrobnosti o nastavení poštovního serveru vám poskytne správce sítě nebo poskytovatel internetových služeb.

Ve většině případů zabezpečené služby webové pošty vyžadují následující nastavení:

SMTP	Port	587
	Server Authentication Method (Způsob ověřování serveru)	SMTP-AUTH
	SSL/TLS	TLS



Související informace

- [Zabezpečené odeslání e-mailu](#)

Související témata:

- [Konfigurace certifikátů k zabezpečení zařízení](#)

Zamknutí nastavení přístroje z ovládacího panelu

Před aktivací zámku nastavení přístroje si запиšte a uložte heslo. Pokud heslo zapomenete, budete muset kontaktováním svého správce systému nebo zákaznického servisu Brother resetovat všechna hesla uložená v přístroji.

- [Přehled zámku nastavení](#)

Přehled zámku nastavení

Související modely: HL-L2400DW/HL-L2400DWE/HL-L2442DW/HL-L2445DW/HL-L2447DW/HL-L2460DN/HL-L2865DW

Pomocí funkce blokování funkcí můžete zablokovat neoprávněný přístup k nastavení přístroje. Je-li zámek nastavení zapnutý, nelze přistupovat k nastavení přístroje, aniž byste zadali heslo.

- [Stanovení hesla k blokování nastavení](#)
- [Změna hesla pro blokování nastavení](#)
- [Zapnutí zámku nastavení](#)

Stanovení hesla k blokování nastavení

Související modely: HL-L2400DW/HL-L2400DWE/HL-L2442DW/HL-L2445DW/HL-L2447DW/HL-L2460DN/HL-L2865DW

1. Stisknutím tlačítka ▲ nebo ▼ zobrazte volbu [Zaklad.nastav.] a potom stiskněte tlačítko **OK**.
2. Stisknutím tlačítka ▲ nebo ▼ zobrazte volbu [Nastavení zámku] a potom stiskněte tlačítko **OK**.
3. Jako heslo zadejte čtyřmístné číslo.
Při zadávání jednotlivých číslic stisknutím ▲ nebo ▼ vyberte číslo a poté stiskněte tlačítko **OK**.
4. Když se na LCD displeji zobrazí výzva [Overit:], znovu zadejte heslo.



Související informace

- [Přehled zámku nastavení](#)

Související témata:

- [Jak zadat text do přístroje](#)

Změna hesla pro blokování nastavení

Související modely: HL-L2400DW/HL-L2400DWE/HL-L2442DW/HL-L2445DW/HL-L2447DW/HL-L2460DN/HL-L2865DW

1. Stisknutím tlačítka ▲ nebo ▼ zobrazte volbu [Zaklad.nastav.] a potom stiskněte tlačítko **OK**.
2. Stisknutím tlačítka ▲ nebo ▼ zobrazte volbu [Nastaveni zamku] a potom stiskněte tlačítko **OK**.
3. Stisknutím tlačítka ▲ nebo ▼ vyberte volbu [Zadej heslo] a potom stiskněte tlačítko **OK**.
4. Zadejte aktuální čtyřmístné heslo.
Při zadávání jednotlivých číslic stisknutím ▲ nebo ▼ vyberte číslo a poté stiskněte tlačítko **OK**.
5. Zadejte nové čtyřciferné heslo.
Při zadávání jednotlivých číslic stisknutím ▲ nebo ▼ vyberte číslo a poté stiskněte tlačítko **OK**.
6. Když se na LCD displeji zobrazí výzva [Overit:], znovu zadejte heslo.



Související informace

- [Přehled zámku nastavení](#)

Zapnutí zámku nastavení

Související modely: HL-L2400DW/HL-L2400DWE/HL-L2442DW/HL-L2445DW/HL-L2447DW/HL-L2460DN/HL-L2865DW

1. Stisknutím tlačítka ▲ nebo ▼ zobrazte volbu [Zaklad.nastav.] a potom stiskněte tlačítko **OK**.
2. Stisknutím tlačítka ▲ nebo ▼ zobrazte volbu [Nastaveni zamku] a potom stiskněte tlačítko **OK**.
3. Když se na LCD displeji zobrazí [Zap.], stiskněte tlačítko **OK**.
4. Zadejte aktuální čtyřmístné heslo.
Při zadávání jednotlivých číslic stisknutím ▲ nebo ▼ vyberte číslo a poté stiskněte tlačítko **OK**.



Související informace

- [Přehled zámku nastavení](#)

Funkce Global Network Detection

Když přístroj používáte na soukromé síti, můžete se pomocí funkce Global Network Detection (detekce globální sítě) vyhnout riziku neočekávaných útoků z globální sítě.

- [Zapnutí detekce globálních IP adres](#)
- [Blokování komunikace s globální sítí](#)

Zapnutí detekce globálních IP adres

Související modely: HL-L2400DW/HL-L2400DWE/HL-L2442DW/HL-L2445DW/HL-L2447DW/HL-L2460DN/HL-L2865DW

Tato funkce slouží ke zkontrolování IP adresy přístroje. Pokud je přístroj přiřazený ke globální IP adrese, zobrazí se na něm výstraha.

1. Stisknutím tlačítka ▲ nebo ▼ vyberte volbu [Sit] a potom stiskněte tlačítko **OK**.
2. Stisknutím tlačítka ▲ nebo ▼ vyberte volbu [Global. detkce] a potom stiskněte tlačítko **OK**.
3. Stisknutím tlačítka ▲ nebo ▼ vyberte volbu [Povol detekci] a potom stiskněte tlačítko **OK**.
4. Stisknutím ▲ nebo ▼ zvolte [Zap.] a potom stiskněte **Go (Spustit)**.



Související informace

- [Funkce Global Network Detection](#)

Blokování komunikace s globální sítí

Související modely: HL-L2400DW/HL-L2400DWE/HL-L2442DW/HL-L2445DW/HL-L2447DW/HL-L2460DN/HL-L2865DW



Když tuto funkci spustíte, omezí se přijímání úloh ze zařízení s globálními IP adresami.

1. Stisknutím tlačítka ▲ nebo ▼ vyberte volbu [Sit] a potom stiskněte tlačítko **OK**.
2. Stisknutím tlačítka ▲ nebo ▼ vyberte volbu [Global. detkce] a potom stiskněte tlačítko **OK**.
3. Stisknutím tlačítka ▲ nebo ▼ vyberte volbu [Zamít.přístup] a potom stiskněte tlačítko **OK**.
4. Stisknutím ▲ nebo ▼ zvolte [Zap.] a potom stiskněte **Go (Spustit)**.



Související informace

- [Funkce Global Network Detection](#)

Mobilní připojení

- [AirPrint](#)
- [Mopria™ Print Service](#)
- [Brother Mobile Connect](#)

AirPrint

- [Přehled funkce AirPrint](#)
- [Než použijete funkci AirPrint \(macOS\)](#)
- [Tisk pomocí služby AirPrint](#)

Přehled funkce AirPrint

Související modely: HL-L2400DW/HL-L2400DWE/HL-L2442DW/HL-L2445DW/HL-L2447DW/HL-L2460DN/HL-L2865DW

AirPrint je tiskové řešení pro operační systémy Apple, které umožňuje bezdrátově tisknout fotografie, e-maily, webové stránky a dokumenty ze zařízení iPad, iPhone a iPod touch a počítače Mac, aniž by bylo třeba instalovat ovladač.

Další informace jsou k dispozici na webových stránkách společnosti Apple.

Používání děl společně se symbolem Apple znamená, že příslušenství bylo navrženo, aby fungovalo specificky s technologií identifikovanou v symbolu, a bylo certifikováno vývojářem, aby splňovalo standardy výkonu Apple.



Související informace

- [AirPrint](#)

Související témata:

- [Problémy s funkcí AirPrint](#)

Než použijete funkci AirPrint (macOS)

Související modely: HL-L2400DW/HL-L2400DWE/HL-L2442DW/HL-L2445DW/HL-L2447DW/HL-L2460DN/HL-L2865DW

Před tiskem pomocí systému macOS přidejte přístroj do seznamu tiskáren na svém počítači Mac.

1. Postupujte jedním z následujících způsobů:
 - macOS v13
V nabídce Apple vyberte možnost **System Settings (Nastavení systému)**.
 - Systémy macOS v12 a macOS v11
V nabídce Apple vyberte možnost **System Preferences (Systémové předvolby)**.
2. Vyberte volbu **Printers & Scanners (Tiskárny a skenery)**.
3. Postupujte jedním z následujících způsobů:
 - macOS v13
Klikněte na **Add Printer, Scanner, or Fax... (Přidat tiskárnu, skener nebo fax...)**.
 - Systémy macOS v12 a macOS v11
Klikněte na ikonu + nalevo pod podoknem Tiskárny.
Otevře se okno **Add Printer (Přidat tiskárnu)**.
4. Postupujte jedním z následujících způsobů:
 - Systémy macOS v13 a macOS v12
Vyberte svůj přístroj a poté v místní nabídce **Use (Použít)** vyberte příslušný název modelu.
 - macOS v11
Vyberte svůj přístroj a poté zvolte **AirPrint** z místní nabídky **Use (Použít)**.
5. Klikněte na **Add (Přidat)**.



Související informace

- [AirPrint](#)



Tisk pomocí služby AirPrint

- Tisk ze zařízení iPad, iPhone nebo iPod touch
- Tisk pomocí funkce AirPrint (macOS)

Tisk ze zařízení iPad, iPhone nebo iPod touch

Související modely: HL-L2400DW/HL-L2400DWE/HL-L2442DW/HL-L2445DW/HL-L2447DW/HL-L2460DN/HL-L2865DW

Postup tisku se může lišit v závislosti na aplikaci. V níže uvedeném příkladu je použit prohlížeč Safari.

1. Ujistěte se, že je přístroj zapnutý.
2. Vložte papír do zásobníku papíru a v přístroji změňte nastavení zásobníku papíru.
3. V prohlížeči Safari otevřete stránku, kterou chcete vytisknout.
4. Klepněte na  nebo .
5. Klepněte na **Print (Tisk)**.
6. Zkontrolujte, zda je vybrán váš přístroj.
7. Je-li vybrán jiný přístroj (nebo žádný přístroj), klepněte na možnost **Printer (Tiskárna)**.
Zobrazí se seznam dostupných přístrojů.
8. V seznamu klepněte na název vašeho přístroje.
9. Vyberte požadované možnosti, například počet stran, které se budou tisknout, a oboustranný tisk (pokud jej váš přístroj podporuje).
10. Klepněte na **Print (Tisk)**.



Související informace

- [Tisk pomocí služby AirPrint](#)

Tisk pomocí funkce AirPrint (macOS)

Související modely: HL-L2400DW/HL-L2400DWE/HL-L2442DW/HL-L2445DW/HL-L2447DW/HL-L2460DN/HL-L2865DW

Postup tisku se může lišit v závislosti na aplikaci. V níže uvedeném příkladu je použit prohlížeč Safari. Před tiskem se ujistěte, že je váš přístroj v seznamu tiskáren na počítači Mac.

1. Ujistěte se, že je přístroj zapnutý.
2. Vložte papír do zásobníku papíru a v přístroji změňte nastavení zásobníku papíru.
3. Na počítači Mac otevřete v prohlížeči Safari stránku, kterou chcete vytisknout.
4. Klikněte na nabídku **File (Soubor)**, a poté vyberte možnost **Print (Tisk)**.
5. Zkontrolujte, zda je vybrán váš přístroj. Pokud je vybrán jiný přístroj (nebo není vybrán žádný přístroj), klikněte na místní nabídku **Printer (Tiskárna)** a vyberte svůj přístroj.
6. Zvolte požadované možnosti, například počet stran, které se budou tisknout, a oboustranný tisk (pokud jej váš přístroj podporuje).
7. Klikněte na **Print (Tisk)**.



Související informace

- [Tisk pomocí služby AirPrint](#)

Související témata:

- [Než použijete funkci AirPrint \(macOS\)](#)

Mopria™ Print Service

Související modely: HL-L2400DW/HL-L2400DWE/HL-L2442DW/HL-L2445DW/HL-L2447DW/HL-L2460DN/HL-L2865DW

Mopria™ Print Service je tisková funkce určená pro mobilní zařízení se systémem Android™, která byla vyvinuta společností Mopria Alliance™. Pomocí této služby se můžete připojit do téže sítě jako přístroj a tisknout bez dalšího nastavování.

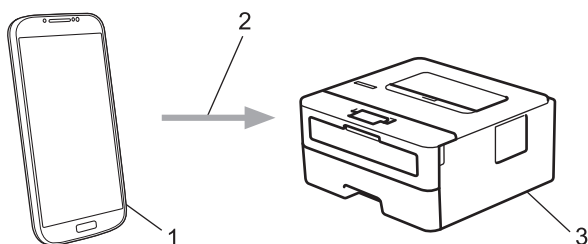

1. Mobilní zařízení se systémem Android™
2. Připojení Wi-Fi®
3. Váš přístroj

Musíte si stáhnout aplikaci Mopria™ Print Service z obchodu Google Play™ a nainstalovat ji na své zařízení se systémem Android™. Před použitím této funkce aplikace Mopria™ ji musíte povolit na svém mobilním zařízení.

✓ Související informace

- [Mobilní připojení](#)

Brother Mobile Connect

Související modely: HL-L2400DW/HL-L2400DWE/HL-L2442DW/HL-L2445DW/HL-L2447DW/HL-L2460DN/HL-L2865DW

Aplikace Brother Mobile Connect slouží k tisku z mobilních zařízení.

- Na zařízeních se systémem Android™:

Aplikace Brother Mobile Connect umožňuje používat funkce přístroje Brother přímo z vašeho zařízení se systémem Android™.

Stáhněte si a nainstalujte aplikaci Brother Mobile Connect z webu Google Play™.

- Na všech zařízeních se systémem iOS nebo iPadOS včetně zařízení iPhone, iPad a iPod touch:

Aplikace Brother Mobile Connect umožňuje používat funkce přístroje Brother přímo z vašeho zařízení se systémem iOS nebo iPadOS.

Stáhněte si a nainstalujte aplikaci Brother Mobile Connect z webu App Store.



Související informace

- [Mobilní připojení](#)

Odstraňování problémů

Tato část objasňuje, jak vyřešit typické síťové problémy, s nimiž se můžete setkat při používání přístroje. Většinu problémů můžete napravit sami.

DŮLEŽITÉ

Potřebujete-li technickou pomoc, musíte zavolat místního prodejce společnosti Brother nebo zákaznický servis Brother.



Potřebujete-li další pomoc, navštivte web support.brother.com.

Nejdříve zkontrolujte následující:

- Napájecí kabel přístroje je správně připojen a přístroj je zapnutý. >> *Stručný návod k obsluze*
- Všechny ochranné materiály byly odstraněny. >> *Stručný návod k obsluze*
- Papír je v zásobníku správně založený.
- Kabele rozhraní jsou bezpečně připojeny k přístroji a k počítači nebo je na přístroji i počítači nastaveno bezdrátové připojení.
- Chybové zprávy a zprávy údržby

Jestliže výše uvedené kontroly nevedou k odstranění potíží, identifikujte problém a poté >> *Související informace*



Související informace









- [Indikace LED týkající se chyb a údržby](#)
- [Zprávy o chybách a údržbě](#)
- [Uváznutí papíru](#)
- [Problémy s tiskem](#)
- [Zlepšení kvality tisku](#)
- [Problémy se sítí](#)
- [Problémy s funkcí AirPrint](#)
- [Jiné problémy](#)
- [Kontrola informací o přístroji](#)
- [Aktualizace firmwaru přístroje](#)
- [Funkce nulování](#)





















Indikace LED týkající se chyb a údržby

Související modely: HL-L2402D









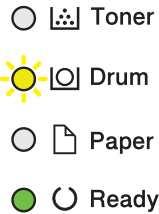
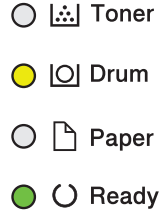
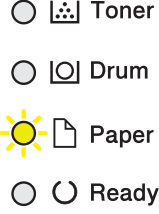





Stejně jako u jakéhokoli jiného komplexního kancelářského produktu může i u tohoto výrobku docházet k chybám a nutnosti výměny spotřebního materiálu. Pokud k tomu dojde, přístroj určí chybu nebo požadovanou běžnou údržbu a stavový monitor zobrazí příslušné hlášení. Nejběžnější chybové indikace a hlášení o údržbě jsou uvedeny v tabulce.

Řiďte se pokyny v návodu ke zlepšení stavu.

LED indikace	Nástroj Status Monitor	Příčina	Akce
 Toner <input type="radio"/>  Drum <input type="radio"/>  Paper <input type="radio"/>  Ready	Chyba kazety	Tonerová kazeta není řádně nainstalována.	Sestavu tonerové kazety a jednotky fotoválce vytáhněte z přístroje. Vyjměte tonerovou kazetu a vraťte ji zpět do jednotky fotoválce. Sestavu fotoválce s tonerovou kazetou vložte zpět do přístroje. Pokud problém přetrvává, kontaktujte zákaznický servis Brother nebo svého místního prodejce společnosti Brother.
	Není toner	Tonerová kazeta nebo sestava tonerové kazety a jednotky fotoválce není správně nainstalována.	Vyjměte sestavu tonerové kazety a fotoválce. Vyjměte tonerovou kazetu z fotoválce a znovu nainstalujte tonerovou kazetu zpět do fotoválce. Sestavu tonerové kazety a fotoválce vložte zpět do přístroje. Pokud problém přetrvává, vyměňte tonerovou kazetu za novou. ➤➤ <i>Související informace: Výměna tonerové kazety</i>
	Chybny toner	Vložená tonerová kazeta není pro váš přístroj správná.	Vyjměte právě vloženou tonerovou kazetu z fotoválce a vložte novou se správným produktovým kódem spotřebního materiálu.
 Toner <input type="radio"/>  Drum <input type="radio"/>  Paper <input checked="" type="radio"/>  Ready	Malo toneru	Jestliže stavový monitor zobrazuje Malo toneru , můžete stále tisknout; přístroj však sděluje, že tonerová kazeta se blíží konci své životnosti.	Objednejte si novou tonerovou kazetu již nyní, aby byla k dispozici v okamžiku, kdy se na stavovém monitoru zobrazí Vymen toner.

LED indikace	Nástroj Status Monitor	Příčina	Akce
 Toner  Drum  Paper  Ready	Není fotoválec	Fotoválec není nainstalovaný správně.	Vložte sestavu tonerové kazety a jednotky fotoválce zpět do přístroje. »» Související informace: <i>Výměna jednotky fotoválce</i>
 Toner  Drum  Paper  Ready	Vymen toner	Skončila životnost tonerové kazety.	Vyměňte tonerovou kazetu za novou. »» Související informace: <i>Výměna tonerové kazety</i>
 Toner  Drum  Paper  Ready	Vymen toner (Režim Pokračovat)		
 Toner  Drum  Paper  Ready	Dosel toner (Režim Pokračovat)	Je potřeba vyměnit tonerovou kazetu.	Vyměňte tonerovou kazetu za novou. »» Související informace: <i>Výměna tonerové kazety</i>
 Toner  Drum  Paper  Ready	Valec !	<p>Je třeba vyčistit koronový vodič na fotoválci.</p> <p>Jednotka fotoválce nebo tonerová kazeta není řádně nainstalována.</p>	<p>Očistěte koronový vodič na fotoválci.</p> <p>»» Související informace: <i>Čištění koronového vodiče</i></p> <p>Pokud problém přetrvává, vyměňte fotoválec za nový.</p> <p>Vyjměte sestavu tonerové kazety a fotoválce. Vyjměte tonerovou kazetu z fotoválce a nainstalujte tonerovou kazetu zpět do fotoválce. Sestavu tonerové kazety a fotoválce vsuňte zpět do přístroje.</p> <p>Pokud problém přetrvává, vyměňte fotoválec za nový.</p>

LED indikace	Nástroj Status Monitor	Příčina	Akce
	Valec konci	Životnost fotoválce se blíží ke konci.	Objednejte nový fotoválec dříve, než se na displeji přístroje zobrazí zpráva Vyměňte válec.
	Vymen valec	Je potřeba vyměnit fotoválec.	Vyměňte jednotku fotoválce za novou. »» Související informace: <i>Výměna jednotky fotoválce</i>
		Pokud se toto hlášení zobrazí po výměně fotoválce, čítač fotoválce nebyl resetován.	Vynulujte čítač jednotky fotoválce. »» Související informace: <i>Vynulování čítače válce</i>
	Otevreny kryt	Přední kryt není zcela zavřený.	Otevřete a poté pevně zavřete přední kryt přístroje.
		Kryt fixační jednotky není zcela zavřený nebo byl při zapnutí přístroje v jeho zadní části uvízlý papír.	<ul style="list-style-type: none"> Zavřete kryt zapékací jednotky, který je umístěný pod zadním krytem přístroje. Ujistěte se, že v zadní části přístroje není uvízlý papír, a poté uzavřete kryt zapékací pece.
	Oboustr. deakt.	Zadní kryt přístroje není zcela zavřený.	Uzavřete zadní kryt přístroje, až zaklapne v uzavřené poloze.
		Zásobník pro oboustranný tisk není správně nainstalován.	Zasuňte zásobník pro oboustranný tisk pevně do přístroje.
	Zasek. oboustr.	Papír uvízl pod oboustranným zásobníkem nebo ve fixační jednotce.	Odstraňte zaseknutý papír v oboustranném zásobníku papíru nebo ve fixační jednotce.
	Zaseknuti uvnitř	Papír uvízl uvnitř přístroje.	Otevřete přední kryt, vytáhněte válec a toner a odstraňte zaseknutý papír.
	Zasek vzadu	Papír uvízl v zadní části přístroje.	Otevřete kryt fixační jednotky a odstraňte všechny zaseknuté papír. Zavřete kryt fixační jednotky.
	Zasek. v zasob.1	Papír uvízl v zásobníku papíru.	Zcela zásobník papíru vytáhněte a vyjměte všechny zaseknuté papír.
Preplněna pamet	Paměť přístroje je plná.	Snižte rozlišení tisku.	
Chybný rozmer DX	Velikost papíru stanovená v ovladači tiskárny není vhodná k automatickému oboustrannému tisku.	Vložte správnou velikost papíru do zásobníku a nastavte velikost papíru pro daný zásobník.	
	Papír v zásobníku nemá správnou velikost a není	Velikost papíru vhodná k automatickému oboustrannému tisku je A4.	

LED indikace	Nástroj Status Monitor	Příčina	Akce
		vhodný k automatickému oboustrannému tisku.	
	Nesouhlasi vel.	Papír v zásobníku nemá správnou velikost.	Vložte správnou velikost papíru v zásobníku a nastavte velikost papíru v zásobníku. Stiskněte Go (Spustit) .
		Do vybraného zásobníku papíru nelze vkládat velikost papíru uvedenou v ovladači tiskárny.	Změňte nastavení ovladače tiskárny nebo nastavení zásobníků v přístroji, aby velikost papíru vybraná v ovladači tiskárny odpovídala velikosti papíru vloženého do zvoleného zásobníku.
	Chybny rozmer	Do vybraného zásobníku papíru nelze vkládat velikost papíru uvedenou v ovladači tiskárny.	Změňte nastavení ovladače tiskárny nebo nastavení zásobníků v přístroji, aby velikost papíru vybraná v ovladači tiskárny odpovídala velikosti papíru vloženého do zvoleného zásobníku.
 Toner  Drum  Paper  Ready	Ruc.podavani	Ručně byl zvolen jako zdroj papíru v ovladači tiskárny, ale v otvoru pro ruční podávání není žádný papír.	Vložte papír do ručního podavače.
	Není papír v T1	V přístroji došel papír nebo papír není správně vložený do zásobníků papíru.	<ul style="list-style-type: none"> Doplňte papír do zásobníků papíru. Ujistěte se, že jsou vodítka papíru nastavena na správnou velikost. Je-li papír v zásobníku, vyjměte jej a znovu jej vložte. Ujistěte se, že jsou vodítka papíru nastavena na správnou velikost.
 Toner  Drum  Paper  Ready	Nelze tisknout	Přístroj má mechanický problém.	Stiskněte a podržte  pro vypnutí přístroje, počkejte několik minut a poté přístroj znovu zapněte.
 Toner  Drum  Paper  Ready	Autodiagnostika	<p>Fixační jednotka nefunguje správně.</p> <p>Fixační jednotka je příliš horká.</p>	Stiskněte a podržte  pro vypnutí přístroje, počkejte několik sekund a poté přístroj znovu zapněte. Přístroj ponechte 15 minut zapnutý a v nečinnosti.
	Nelze tisknout	Přístroj má mechanický problém.	<ul style="list-style-type: none"> Stiskněte a podržte  pro vypnutí přístroje, počkejte několik minut a poté přístroj znovu zapněte. Pokud problém přetrvává, kontaktujte zákaznický servis Brother nebo svého místního prodejce společnosti Brother.



Související informace

- Odstraňování problémů

Související témata:

- Výměna spotřebního materiálu
- Výměna tonerové kazety
- Výměna jednotky fotoválce
- Vynulování čítače válce
- Čištění koronového vodiče

Zprávy o chybách a údržbě

Stejně jako u jakéhokoli jiného komplexního kancelářského produktu může i u tohoto výrobku docházet k chybám a nutnosti výměny spotřebního materiálu. Pokud k tomu dojde, přístroj určí chybu nebo požadovanou běžnou údržbu a zobrazí příslušné hlášení. Nejběžnější chybové zprávy a zprávy údržby jsou zobrazeny v tabulce.

Pro vyřešení chyby a odstranění zprávy postupujte podle pokynů ve sloupci **Postup**.

Většinu chybových hlášení lze napravit a běžnou údržbu můžete provádět vlastními silami. Chcete-li získat další informace, přejděte na: support.brother.com/faqs.

Chybová zpráva	Příčina	Postup
2str. vyp.	Zadní kryt přístroje není zcela zavřený.	Uzavřete zadní kryt přístroje, až zaklapne v uzavřené poloze.
	Zásobník pro oboustranný tisk není správně nainstalován.	Zasuňte oboustranný zásobník pevně do přístroje.
Autodiagnostika	Fixační jednotka nefunguje správně.	Stiskněte a podržte  pro vypnutí přístroje, počkejte několik sekund a poté přístroj znovu zapněte. Přístroj ponechejte 15 minut zapnutý a v nečinnosti.
	Fixační jednotka je příliš horká.	
Dosel toner	Je potřeba vyměnit tonerovou kazetu.	Vyměňte tonerovou kazetu za novou. ➤➤ <i>Související informace: Výměna tonerové kazety</i>
Chlazení	Teplota vnitřku přístroje je příliš vysoká. Přístroj pozastaví aktuální tiskovou úlohu a přejde do režimu chlazení.	Vyčkejte, dokud se chlazení přístroje nedokončí. Ujistěte se, že žádné větrací otvory přístroje nejsou zakryté. Když přístroj vychladne, bude pokračovat v tisku.
Chyba kazety	Tonerová kazeta není řádně nainstalována.	Vyjměte tonerovou kazetu a fotoválec. Vyjměte tonerovou kazetu a vraťte ji zpět do jednotky fotoválce. Znovu nainstalujte sestavu tonerové kazety a jednotky fotoválce zpět do přístroje.
Chyba velik. DX	Velikost papíru stanovená v nastavení velikosti přístroje není vhodná k automatickému oboustrannému tisku.	Vložte správnou velikost papíru do zásobníku a nastavte velikost papíru pro daný zásobník. Vyberte velikost papíru vhodnou k oboustrannému tisku. Stiskněte Go (Spustit) . Velikost papíru vhodná k automatickému oboustrannému tisku je A4.
	Papír v zásobníku nemá správnou velikost a není vhodný k automatickému oboustrannému tisku.	
Chybny rozmer	Do vybraného zásobníku papíru nelze vkládat velikost papíru uvedenou v ovladači tiskárny.	Změňte nastavení ovladače tiskárny nebo nastavení zásobníků v přístroji, aby velikost papíru vybraná v ovladači tiskárny odpovídala velikosti papíru vloženého do zvoleného zásobníku.
Malo toneru	Jestliže LCD displej zobrazuje tuto zprávu, můžete stále tisknout. Životnost tonerové kazety se blíží ke konci.	Objednejte si novou tonerovou kazetu již nyní, abyste ji měli připravenou, až se na LCD displeji zobrazí text <i>Vymen toner</i> .

Chybová zpráva	Příčina	Postup
Nelze rozpoznat	Přístroj nerozpoznává tonerovou kazetu.	Vyměňte sestavu tonerové kazety a fotoválce. Vyměňte tonerovou kazetu z fotoválce a znovu nainstalujte tonerovou kazetu zpět do fotoválce. Sestavu tonerové kazety a fotoválce vložte zpět do přístroje. ➤➤ <i>Související informace: Výměna tonerové kazety</i>
	Přístroj nerozpoznává fotoválec.	
Nelze tisknout ##	Přístroj má mechanický problém.	<ul style="list-style-type: none"> Stiskněte a podržte  pro vypnutí přístroje, počkejte několik minut a poté přístroj znovu zapněte. Pokud problém přetrvává, kontaktujte zákaznický servis Brother nebo svého místního prodejce společnosti Brother.
Neni fotovalec	Fotoválec není nainstalovaný správně.	Vložte sestavu tonerové kazety a jednotky fotoválce zpět do přístroje. ➤➤ <i>Související informace: Výměna jednotky fotoválce</i>
Neni papir	V přístroji došel papír nebo papír není správně vložený do zásobníků papíru.	<ul style="list-style-type: none"> Doplňte papír do zásobníků papíru. Ujistěte se, že jsou vodítka papíru nastavena na správnou velikost. Je-li papír v zásobníku, vyjměte jej a znovu jej vložte. Ujistěte se, že jsou vodítka papíru nastavena na správnou velikost. Zásobník papíru nepřepřlňujte.
Neni papir Z1	Přístroji se nepodařilo podat papír z vyznačeného zásobníku papíru.	Postupujte jedním z následujících způsobů: <ul style="list-style-type: none"> Doplňte papír v zásobníku papíru který je uvedený na LCD. Ujistěte se, že jsou vodítka papíru nastavena na správnou velikost. Je-li papír v zásobníku, vyjměte jej a znovu jej vložte. Ujistěte se, že jsou vodítka papíru nastavena na správnou velikost. Zásobník papíru nepřepřlňujte.
Neni toner	Tonerová kazeta nebo sestava tonerové kazety a jednotky fotoválce není správně nainstalována.	Vyměňte sestavu tonerové kazety a fotoválce. Vyměňte tonerovou kazetu z fotoválce a znovu nainstalujte tonerovou kazetu zpět do fotoválce. Sestavu tonerové kazety a fotoválce vložte zpět do přístroje. Pokud problém přetrvává, vyměňte tonerovou kazetu za novou. ➤➤ <i>Související informace: Výměna tonerové kazety</i>
Neshoda medii	Typ média určený v ovladači tiskárny se liší od typu papíru určeného v menu přístroje.	Vložte správný typ papíru do zásobníku určeného na LCD a poté zvolte správný typ média v nastavení Typ papíru na přístroji. Stiskněte Go (Spustit) .
Nesouhlasi vel.	Papír v zásobníku nemá správnou velikost.	Vložte do zásobníku správnou velikost papíru určenou na LCD a nastavte velikost papíru pro zásobník. Stiskněte Go (Spustit) .
Otevreny kryt	Přední kryt není zcela zavřený.	Otevřete a poté pevně zavřete přední kryt přístroje.
	Kryt fixační jednotky není zcela zavřený.	Zavřete kryt zapékací jednotky, který je umístěn pod zadním krytem přístroje.

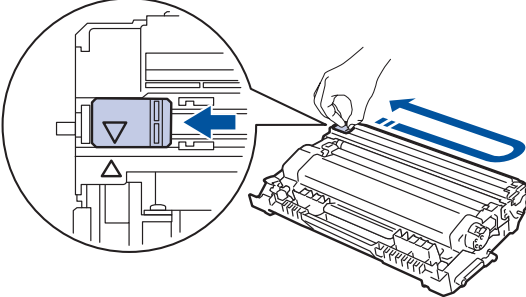
Chybová zpráva	Příčina	Postup
Preplněna paměť	Paměť přístroje je přeplněná.	Přibližně na dvě sekundy stiskněte a podržte tlačítko Go (Spustit) a snižte rozlišení tisku.
Ruční podávání	Ručně byl zvolen jako zdroj papíru v ovladači tiskárny, ale v otvoru pro ruční podávání není žádný papír.	Vložte papír do ručního podavače.
Valec !	Je třeba vyčistit koronový vodič na fotoválci.	Očistěte koronový vodič na fotoválci.  <p>»» <i>Související informace: Čištění koronového vodiče</i> Pokud problém přetrvává, vyměňte fotoválec za nový.</p>
	Jednotka fotoválce nebo tonerová kazeta není řádně nainstalována.	Vyjměte fotoválec, vyjměte z fotoválce tonerovou kazetu a vložte tonerovou kazetu zpět do fotoválce. Nainstalujte jednotku fotoválce znovu do přístroje.
Valec brzy končí	Životnost fotoválce se blíží ke konci.	Objednejte si nový fotoválec předtím, než se na LCD displeji zobrazí text <i>Vymen valec</i> .
Vymen toner	Skončila životnost tonerové kazety.	Vyměňte tonerovou kazetu za novou. »» <i>Související informace: Výměna tonerové kazety</i>
Vymen valec	Je potřeba vyměnit fotoválec.	Vyměňte jednotku fotoválce za novou. »» <i>Související informace: Výměna jednotky fotoválce</i>
	Pokud se toto hlášení zobrazí po výměně fotoválce, čítač fotoválce nebyl resetován.	Vynulujte čítač jednotky fotoválce. »» <i>Související informace: Vynulování čítače válce</i>
Zasek papíru vzadu	Papír uvízl v zadní části přístroje.	Otevřete kryt fixační jednotky a odstraňte všechny zaseknuté papír. Zavřete kryt fixační jednotky. Pokud chybová zpráva přetrvává, stiskněte tlačítko Go (Spustit) .
Zasek. 2str.	Papír uvízl v oboustranném zásobníku nebo uvnitř zadního krytu.	Odstraňte zaseknutý papír v oboustranném zásobníku papíru nebo ve fixační jednotce.
Zasek. v zasob.1	Papír uvízl ve vyznačeném zásobníku papíru.	Vytáhněte zásobník papíru vyznačený na LCD displeji a odstraňte všechny zaseknuté papír.
Zaseknutí uvnitř	Papír uvízl uvnitř přístroje.	Otevřete přední kryt, vytáhněte válec a toner a odstraňte zaseknutý papír.
Zmenit papír Z1?	Standardní zásobník papíru není nainstalován nebo není nainstalován správně.	Znovu nainstalujte standardní zásobník papíru.



Související informace

- Odstraňování problémů

Související témata:

- Výměna spotřebního materiálu
 - Výměna tonerové kazety
 - Výměna jednotky fotoválce
 - Vynulování čítače válce
 - Čištění koronového vodiče
-

Uvíznutí papíru

Pokud do zásobníku přidáváte nový papír, vždy vyjměte veškerý zbývající papír ze zásobníku, přidejte nový papír a celý stoh papíru prolistujte a srovnejte, než ho vložíte zpět do zásobníku. Tím můžete předejít zaseknutím papíru.

- [Odstranění zaseknutého papíru](#)
- [Papír uvízl v zásobníku na papír](#)
- [Papír uvízl v zadní části přístroje](#)
- [Papír uvízl uvnitř přístroje](#)
- [Papír uvízl v oboustranném zásobníku](#)

Odstranění zaseknutého papíru

Pokud se papír často zasekává nebo dochází k podávání více listů papíru současně, proveďte následující postup:

- Očistěte válečky pro zavádění papíru a separační vložku zásobníků papíru.
 - *Související informace: Čištění válečků pro zavádění papíru*
- Vložte správným způsobem papír do zásobníku.
 - *Související informace: Vkládání papíru*
- Nastavte na přístroji správný formát a typ papíru.
 - *Související informace: Nastavení papíru*
- Nastavte na počítači správný formát a typ papíru.
 - *Související informace: Tisk dokumentu (Windows)*
 - *Související informace: Tisk pomocí služby AirPrint*
- Použijte doporučený papír.
 - *Související informace: Používání speciálního papíru*
 - *Související informace: Doporučená tisková média*



Související informace

- [Uvíznutí papíru](#)

Související témata:

- [Čištění válečků pro zavádění papíru](#)
- [Vkládání papíru](#)
- [Nastavení papíru](#)
- [Tisk dokumentu \(Windows\)](#)
- [Tisk pomocí služby AirPrint](#)
- [Používání speciálního papíru](#)
- [Doporučená tisková média](#)

Papír uvízl v zásobníku na papír

Pokud ovládací panel přístroje nebo nástroj Status Monitor indikuje, že došlo k uvíznutí papíru v zásobníku papíru, postupujte následujícím způsobem:

1. Úplně vysuňte zásobník papíru z přístroje.

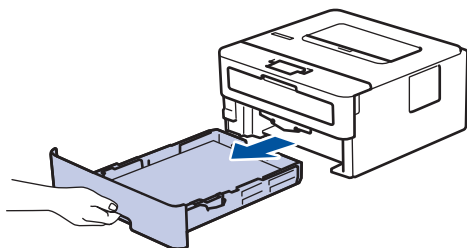

2. Pomalu vytáhněte zaseknutý papír.

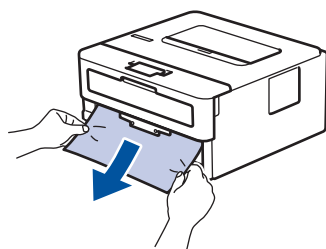

Vytažení zaseknutého papíru směrem dolů oběma rukama vám usnadní odstranění papíru.

3. Stoh papírů dobře provětrejte, aby nedocházelo k dalšímu uvíznutí papíru, a posuňte vodítka papíru tak, aby odpovídala velikosti papíru. Vložte papír do zásobníku papíru.

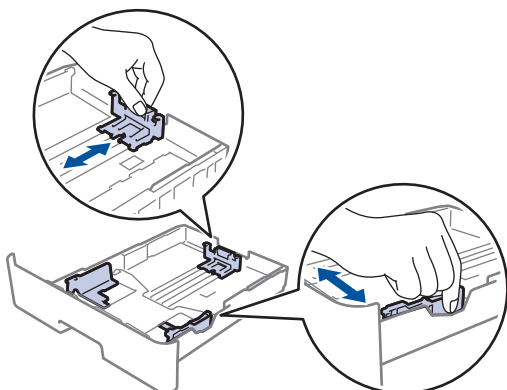

4. Ujistěte se, že papír nepřevyšuje značku maximálního množství papíru (▼▼▼).

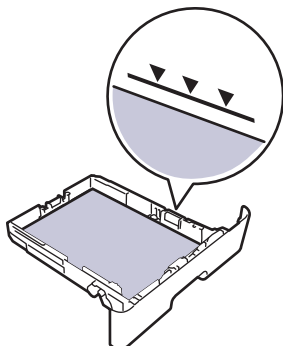

5. Zasuňte zásobník papíru pevně zpět do přístroje.



Související informace

- Uvíznutí papíru

Papír uvízl v zadní části přístroje

Jestliže ovládací panel přístroje nebo Status Monitor indikují, že je v zadní části přístroje zaseknutý papír (zaseknutí vzadu), proveďte následující postup:

1. Nechejte přístroj zapnutý po dobu 10 minut, aby vnitřní ventilátor zchladil horké součásti uvnitř přístroje.
2. Otevřete zadní kryt.

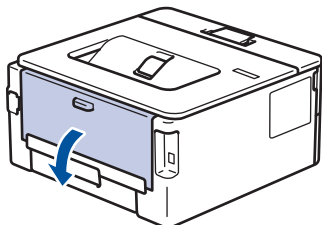

3. Uchopte modré úchytky na pravé a levé straně a sklopte je směrem k sobě. Tím se uvolní kryt fixační jednotky.

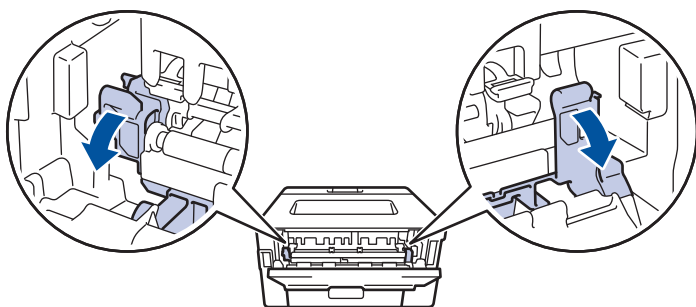

VAROVÁNÍ

VYSOKÁ TEPLOTA

Vnitřní díly přístroje jsou extrémně horké. Než se součástek přístroje dotknete, počkejte, až přístroj vychladne.



Pokud jsou zelené páčky pro obálky uvnitř zadního krytu sklopeny do polohy na obálky, před sklopením modrých úchytek tyto páčky vytáhněte do původní pozice.

4. Oběma rukama opatrně vytáhněte zaseknutý papír z přístroje.

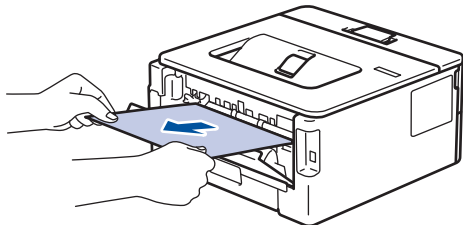

5. Zavřete kryt zapékací pece.

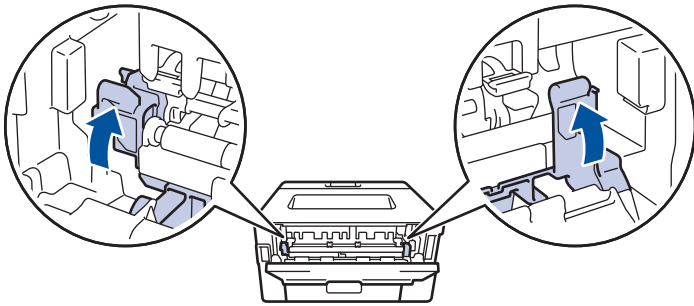

Tisknete-li na obálky, před uzavřením zadního krytu znovu sklopte zelené páčky pro obálky do polohy na obálky.

6. Uzavřete zadní kryt, dokud se nezajistí v uzavřené poloze.



Související informace

- [Uváznutí papíru](#)
-

Papír uvízl uvnitř přístroje

Pokud ovládací panel přístroje nebo nástroj Status Monitor indikuje, že došlo k uvíznutí papíru uvnitř přístroje, postupujte následujícím způsobem:

1. Nechejte přístroj zapnutý po dobu 10 minut, aby vnitřní ventilátor zchladil horké součásti uvnitř přístroje.
2. Otevřete přední kryt.

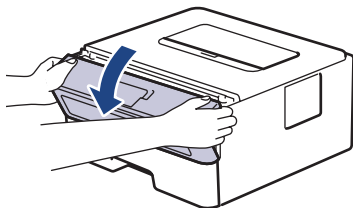

3. Vyměňte sestavu jednotky fotoválce a tonerové kazety.

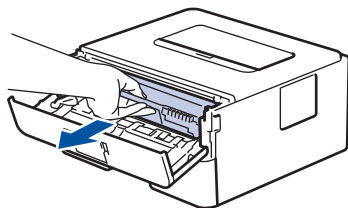

VAROVÁNÍ

HORKÝ POVRCH

Vnitřní díly přístroje jsou extrémně horké. Než se součástek přístroje dotknete, počkejte, až přístroj vychladne.

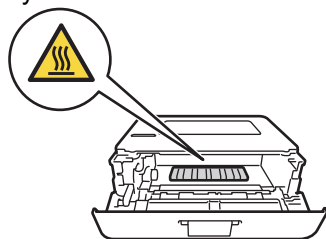

4. Pomalu vytáhněte uvíznutý papír.

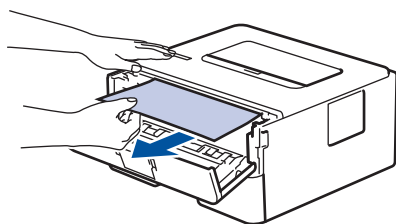

5. Sestavu tonerové kazety a jednotky fotoválce vsadte zpět do přístroje.

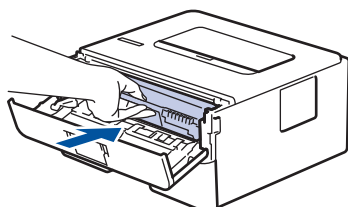

6. Zavřete přední kryt.



Související informace

- [Uvíznutí papíru](#)

Papír uvízl v oboustranném zásobníku

Pokud ovládací panel přístroje nebo nástroj Status Monitor indikuje, že došlo k uvíznutí papíru v oboustranném zásobníku papíru, postupujte následujícím způsobem:

1. Nechejte přístroj zapnutý po dobu 10 minut, aby vnitřní ventilátor zchladil horké součásti uvnitř přístroje.
2. Zásobník papíru vytáhněte celý z přístroje.

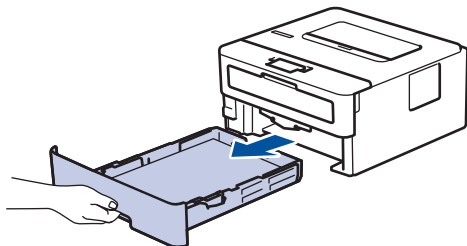

3. Na zadní straně přístroje zcela vysuňte zásobník papíru k oboustrannému tisku z přístroje.

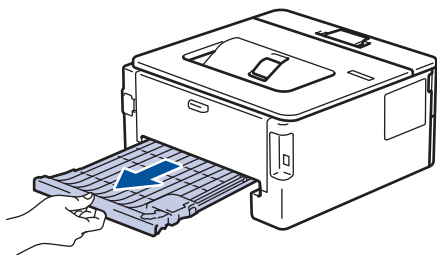

4. Vytáhněte zaseknutý papír z přístroje nebo ze zásobníku k oboustrannému tisku.

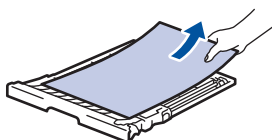
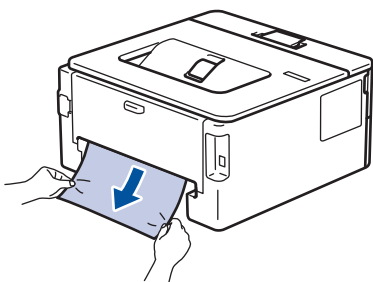

5. Vyjměte papír, který se mohl zaseknout pod přístrojem působením statické elektřiny.

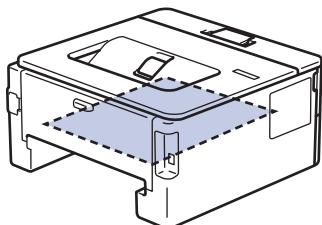

6. Pokud papír neuvízl v zásobníku papíru k oboustrannému tisku, otevřete zadní kryt.

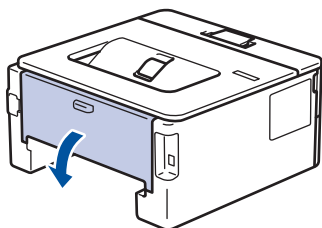

7. Uchopte modré úchytky na pravé a levé straně a sklopte je směrem k sobě. Tím se uvolní kryt fixační jednotky.

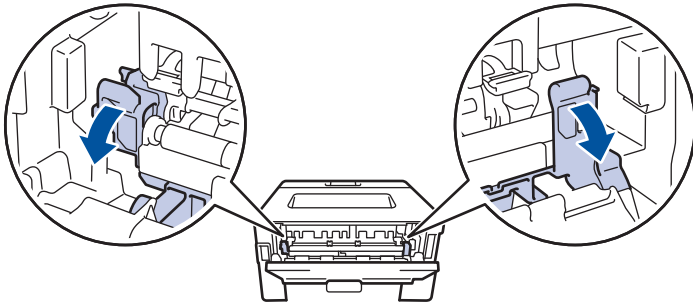

Pokud jsou zelené páčky pro obálky uvnitř zadního krytu sklopeny do polohy na obálky, před sklopením modrých úchytek tyto páčky vytáhněte do původní polohy.

VAROVÁNÍ

VYSOKÁ TEPLOTA

Vnitřní díly přístroje jsou extrémně horké. Než se součástek přístroje dotknete, počkejte, až přístroj vychladne.

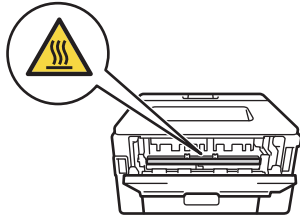

8. Pomocí obou rukou jemně vytáhněte uvíznutý papír ze zadní strany přístroje.

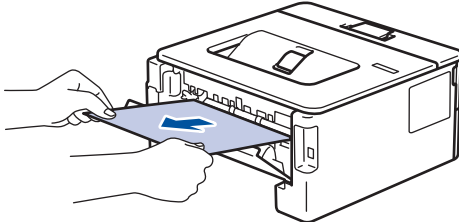

9. Zavřete kryt zapékací pece.

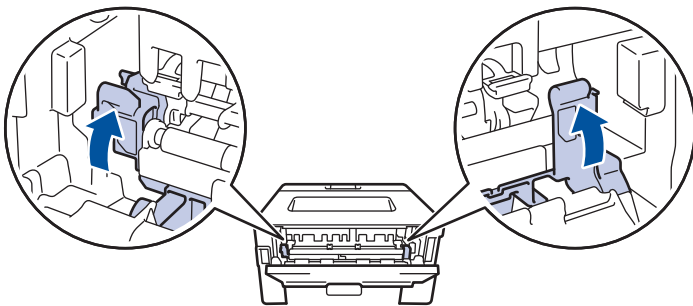

Tisknete-li na obálky, před uzavřením zadního krytu znovu sklopte zelené páčky pro obálky do polohy na obálky.

10. Uzavřete zadní kryt, dokud se nezajistí v uzavřené poloze.
11. Zasuňte oboustranný zásobník pevně zpět do zadní části přístroje.
12. Zasuňte zásobník papíru pevně zpět do přední části přístroje.







Související informace

- [Uváznutí papíru](#)

Problémy s tiskem

Pokud po přečtení informací v této tabulce stále potřebujete pomoc, přečtěte si nejnovější rady k odstraňování problémů na stránce support.brother.com/faqs.

Potíže	Doporučení
Žádný výtisk	<p>Zkontrolujte, zda přístroj není v režimu vypnutí.</p> <p>Je-li přístroj v režimu vypnutí, stiskněte tlačítko  a poté znovu odešlete tisková data.</p> <p>Zkontrolujte, jestli je nainstalovaný a vybraný správný ovladač tiskárny.</p> <p>Zkontrolujte, zda se v nástroji Status Monitor nebo na ovládacím panelu přístroje nezobrazuje chyba.</p> <p>Zkontrolujte, zda je přístroj ve stavu online:</p> <p>Windows:</p> <ol style="list-style-type: none"> 1. Stiskněte a podržte tlačítko  a stiskněte tlačítko  na klávesnici počítače, čímž aktivujete funkci Spustit. 2. Zadejte text "control printers" do pole Otevřít: a klikněte na tlačítko OK. <div data-bbox="855 965 1471 1279" data-label="Image"> </div> <p>Zobrazí se okno Zařízení a tiskárny.</p> <p> Pokud se okno Zařízení a tiskárny neotevře, klikněte na volbu Zobrazit více zařízení > Nastavení dalších zařízení a tiskáren.</p> <ol style="list-style-type: none"> 3. Pravým tlačítkem klikněte na ikonu modelu a poté klikněte na volbu Zobrazit aktuální tiskové úlohy. 4. Pokud se zobrazí možnosti ovladače tiskárny, vyberte svůj ovladač tiskárny. 5. Klikněte na položku Tiskárna v panelu nabídky a potom se ujistěte, že není vybrána položka Používat tiskárnu offline. <p>Mac:</p> <p>Klikněte na nabídku System Preferences (Systémové předvolby) nebo System Settings (Nastavení systému) a potom vyberte volbu Printers & Scanners (Tiskárny a skenery). Když je přístroj offline, odstraňte jej a poté jej znovu přidejte.</p>
Přístroj netiskne nebo se tisk zastavil.	<p>Zrušte tiskovou úlohu a vymažte ji z paměti přístroje. Výtisk může být nedokončený. Odešlete tisková data znovu.</p> <p>➤➤ <i>Související informace: Zrušení tiskové úlohy</i></p>

Potíže	Doporučení
Na obrazovce jsou záhlaví a zápatí viditelné, ale tiskárna je nevytiskne.	V horní a dolní části stránky je nepotisknutelná oblast. Upravte horní a dolní okraj dokumentu, aby mohl být text vytisknut.
Přístroj tiskne neočekávaným způsobem nebo tiskne nesprávné znaky.	Zrušte tiskovou úlohu a vymažte ji z paměti přístroje. Výtisk může být nedokončený. Odešlete tisková data znovu. ►► <i>Související informace: Zrušení tiskové úlohy</i>
	Zkontrolujte nastavení vaší aplikace, abyste se ujistili, že je nastavena pro práci s vaším přístrojem.
	Ujistěte se, že je v okně Tisk dané aplikace zvolen ovladač tiskárny Brother.
Přístroj vytiskne několik prvních stránek správně, ale na některých dalších stránkách části textu chybí.	Zkontrolujte nastavení vaší aplikace, abyste se ujistili, že je nastavena pro práci s vaším přístrojem.
	Přístroj nepřijímá žádná data odeslaná z počítače. Přesvědčte se, že je kabel rozhraní připojen správně.
Nelze tisknout jednostranně ani oboustranně.	(Windows) Změňte volbu oboustranného tisku v ovladači tiskárny. <ul style="list-style-type: none"> • Pokud chcete provést dočasnou změnu, vyberte přes aplikaci volbu Žádné nebo Duplex v ovladači tiskárny: ►► <i>Související informace: Tisk dokumentu (Windows)</i> • Pokud chcete provést trvalou změnu, změňte výchozí nastavení ovladače tiskárny: ►► <i>Související informace: Změna výchozích nastavení tisku (Windows)</i>
Přístroj netiskne na obě strany papíru, aniž když je nastavení ovladače tiskárny oboustranné a přístroj podporuje oboustranný tisk.	Zkontrolujte nastavení formátu papíru v ovladači tiskárny. Musíte vybrat papír A4. Podporovaná gramáž papíru je 60 až 105 g/m ² .
Příliš nízká rychlost tisku.	V ovladači tiskárny snižte rozlišení.
	Pokud jste povolili Tichý režim, vypněte ho v ovladači tiskárny nebo v nabídce přístroje.
	Při dlouhodobém tisknutí se rychlost tisku může automaticky snížit, aby se přístroj nepřehříval.
Přístroj nepodává papír.	Pokud je papír v zásobníku, vyrovnejte jej. Pokud je papír zvlněný, měli byste ho vyhladit. Někdy pomůže stoh papíru ze zásobníku vyjmout, otočit jej a vrátit zpět do zásobníku.
	Stoh papíru dobře provětrejte a vložte jej zpět do zásobníku papíru.
	Omezte množství papíru, který je uložen v zásobníku a zkuste opět tisknout.
	(Pro modely se slotem ručního podavače) Ujistěte se, že v ovladači tiskárny není zvolena možnost Ručně pro položku Zdroj papíru .
	Vyčistěte válečky pro zavádění papíru.
Přístroj nepodává papír ze slotu pro ruční podávání. (Pro modely se slotem ručního podavače)	Oběma rukama zatlačte jeden list papíru pevně do slotu pro ruční podávání, až bude horní okraj papíru přitlačen na válečky podavače papíru. Nadále tiskněte papír proti válečkům, dokud přístroj papír neuchopí a nevtáhne ho dále.
	Vkládejte do slotu pro ruční podávání pouze jeden list papíru.
	Přesvědčte se, že je v ovladači tiskárny pro položku Zdroj papíru zvolena možnost Ručně .

Potíže	Doporučení
Přístroj nepodává obálky.	Vložte jednu obálku do slotu pro ruční podávání. Vaše aplikace musí být nastavena na tisk velikosti obálek, které používáte. Toto nastavení se obvykle provádí v nabídce nastavení stránky nebo nastavení dokumentu aplikace.
Pozice tisku je špatně zarovnaná s předtištěnými objekty.	Upravte pozici tisku pomocí nastavení Pozice tisku pro každý zásobník papíru.



Související informace

- [Odstraňování problémů](#)



Související témata:



- [Monitorování stavu přístroje z počítače \(Windows\)](#)
- [Zrušení tiskové úlohy](#)
- [Čištění válečků pro zavádění papíru](#)
- [Změna výchozích nastavení tisku \(Windows\)](#)
- [Tisk dokumentu \(Windows\)](#)



Zlepšení kvality tisku

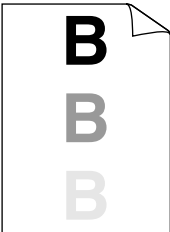
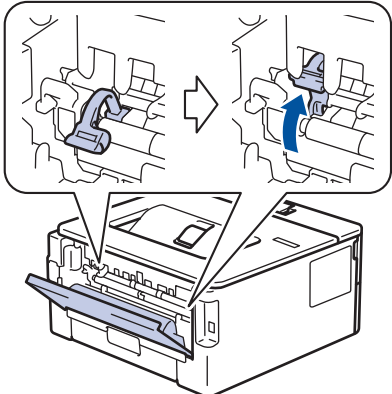

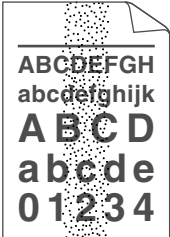
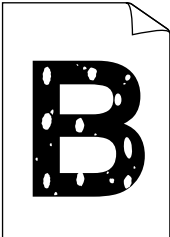
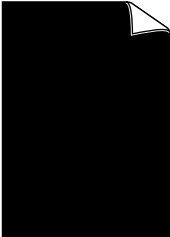
Máte-li problém s kvalitou tisku, vytiskněte nejprve testovací stránku. Pokud je výtisk v pořádku, problém nejspíš není v tomto přístroji. Zkontrolujte zapojení kabelu rozhraní a vyzkoušejte tisk jiného dokumentu. Pokud výtisk nebo zkušební stránka vytištěná v přístroji nedosahuje uspokojivé kvality, zkontrolujte příklady nedostatečné kvality tisku a řiďte se doporučeními v tabulce.

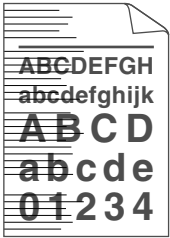

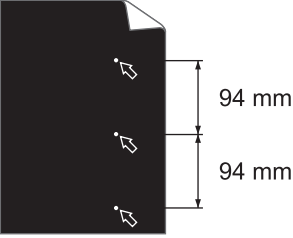
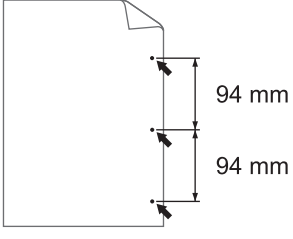
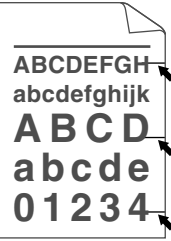
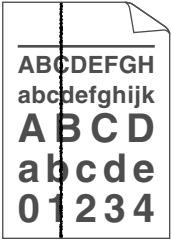
1. Chcete-li zajistit nejlepší kvalitu tisku, doporučujeme použít doporučené tiskové médium. Zkontrolujte, zda používáte papír, který splňuje naše technické údaje.
2. Zkontrolujte, zda jsou tonerová kazeta a fotoválec správně nainstalovány.

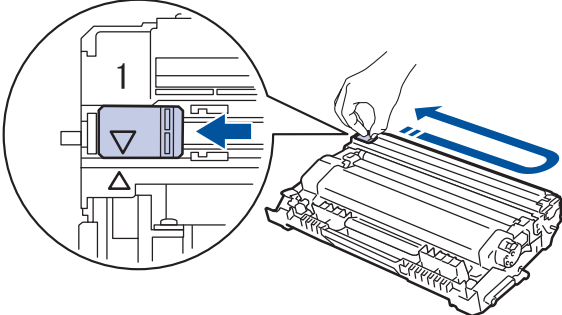
Příklady špatné kvality tisku	Doporučení
 <p>ABCDEF GH abcde fghijk A B C D a b c d e 0 1 2 3 4</p> <p>Vybledlý tisk</p>	<ul style="list-style-type: none"> • Jestliže přístroj zobrazuje stav Vyměňte toner, nainstalujte novou tonerovou kazetu. • Zkontrolujte prostředí přístroje. Tento problém s kvalitou tisku mohou způsobit podmínky jako vysoká vlhkost a vysoká teplota atd. • Je-li celá stránka příliš světlá, může být zapnutá volba úspory toneru. V nabídce nastavení nebo v tiskovém ovladači přístroje vypněte režim úspory toneru. • Vyčistěte jednotku fotoválce. • Očistěte koronový vodič fotoválce. • Vyměňte tonerovou kazetu za novou. • Vyměňte jednotku fotoválce za novou jednotku.
 <p>ABCDEF GH abcde fghijk A B C D a b c d e 0 1 2 3 4</p> <p>Šedé pozadí</p>	<ul style="list-style-type: none"> • Zkontrolujte prostředí přístroje. Na zvýšení zašednutí pozadí mohou mít vliv podmínky, jako například vysoká teplota a vysoká vlhkost. • Vyčistěte jednotku fotoválce. • Vyměňte tonerovou kazetu za novou. • Vyměňte jednotku fotoválce za novou jednotku.
 <p>B B B</p> <p>Zdvojený tisk</p>	<ul style="list-style-type: none"> • Zkontrolujte prostředí přístroje. Nízká vlhkost nebo nízká teplota mohou být také příčinou neuspokojivého tisku. • V ovladači tiskárny vyberte odpovídající typ média. • (Pro modely s LCD displejem) Z možností typu papíru na přístroji vyberte odpovídající typ média. • Zkontrolujte, zda jsou dvě zelené páčky uvnitř zadního krytu v horní poloze. Vytáhněte dvě zelené páčky až nadoraz.  <ul style="list-style-type: none"> • Vyčistěte jednotku fotoválce. • Vyměňte jednotku fotoválce za novou jednotku.

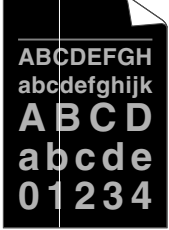
Příklady špatné kvality tisku	Doporučení
	<ul style="list-style-type: none"> • Vyměňte tonerovou kazetu za novou. • Fixační jednotka může být poškozená. Obráťte se na zákaznický servis Brother.
 <p>Tonerové skvrnky</p>	<ul style="list-style-type: none"> • Zkontrolujte, zda nastavení typu média v ovladači odpovídá typu používaného papíru. • Vyčistěte jednotku fotoválce. • Tonerová kazeta může být poškozená. Vyměňte tonerovou kazetu za novou. • Jednotka fotoválce může být poškozená. Vyměňte jednotku fotoválce za novou jednotku. • Fixační jednotka může být poškozená. Obráťte se na zákaznický servis Brother.
 <p>Prázdny tisk</p>	<ul style="list-style-type: none"> • V ovladači tiskárny zvolte režim Tlustý papír, nebo použijte tenčí papír, než jaký právě používáte. • (Pro modely s LCD displejem) Z možností typu papíru na přístroji vyberte odpovídající typ média. • Zkontrolujte prostředí přístroje. Vlhkost nebo vysoká teplota mohou být také příčinou bílých míst v tisku. • Jednotka fotoválce může být poškozená. Vyměňte jednotku fotoválce za novou jednotku.
 <p>Celé černé</p>	<ul style="list-style-type: none"> • Očistěte koronový vodič uvnitř jednotky fotoválce. • Jednotka fotoválce může být poškozená. Vyměňte jednotku fotoválce za novou jednotku.
 <p>Bílé čáry napříč stránkou</p>	<ul style="list-style-type: none"> • V ovladači tiskárny vyberte odpovídající typ média. • (Pro modely s LCD displejem) Z možností typu papíru na přístroji vyberte odpovídající typ média. • Problém může zmizet samovolně. K odstranění tohoto problému vytiskněte několik prázdných stránek; to platí zejména v případech, kdy přístroj nebyl dlouho používán. • Vyčistěte jednotku fotoválce. • Jednotka fotoválce může být poškozená. Vyměňte jednotku fotoválce za novou jednotku.
 <p>Linky přes stránku</p>	<ul style="list-style-type: none"> • Vyčistěte jednotku fotoválce. • Jednotka fotoválce může být poškozená. Vyměňte jednotku fotoválce za novou jednotku.

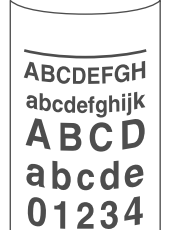
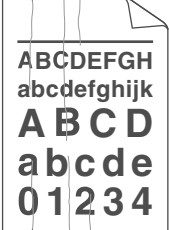
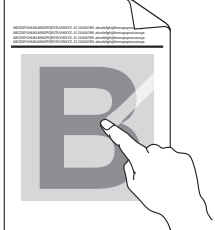
Příklady špatné kvality tisku	Doporučení
 <p>Bílé čáry nebo pruhy či vynechávání po celé stránce</p>	<ul style="list-style-type: none"> Zkontrolujte prostředí přístroje. Tento problém s kvalitou tisku mohou způsobit podmínky, jako např. vysoká vlhkost a vysoké teploty. Vyčistěte jednotku fotoválce. Jestliže se problém nevyřeší po tisku několika stránek, vyměňte jednotku fotoválce za novou.
 <p>Bílé skvrny v černém textu a grafice ve vzdálenosti 94 mm</p>  <p>Černé skvrny ve vzdálenosti 94 mm</p>	<ul style="list-style-type: none"> Nedojde-li po vytištění několika stran k vyřešení problému, možná ve fotoválci uvízl cizí materiál, například lepidlo ze štítku. Vyčistěte fotoválec. ►► <i>Související informace: Čištění jednotky fotoválce</i> Jednotka fotoválce může být poškozená. Vyměňte jednotku fotoválce za novou jednotku.
 <p>Značky černého toneru přes celou stranu</p>	<ul style="list-style-type: none"> Jestliže používáte listy se štítky pro laserové tiskárny, lepidlo ze štítků může někdy přilnout k povrchu válce. Vyčistěte jednotku fotoválce. ►► <i>Související informace: Čištění jednotky fotoválce</i> Jestliže jste použili papír se sponami nebo svorkami, jednotka fotoválce může být poškozená. Jestliže zůstala nevybalená jednotka fotoválce vystavená přímému slunečnímu záření (nebo jinému druhu dlouhodobého přímého osvětlení), může být poškozená. Vyčistěte jednotku fotoválce. Tonerová kazeta může být poškozená. Vyměňte tonerovou kazetu za novou. Jednotka fotoválce může být poškozená. Vyměňte jednotku fotoválce za novou jednotku.
 <p>Na stránce se vyskytují svislé černé čáry Potištěné stránky mají rozmazaný toner směrem dolů</p>	<ul style="list-style-type: none"> Očistěte koronový vodič v jednotce fotoválce posunutím zeleného jezdece. <p> Ujistěte se, že zelený jezdec koronového vodiče je nastaven do výchozí polohy (1).</p> 

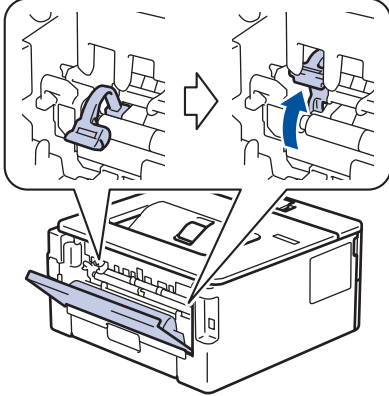
Příklady špatné kvality tisku	Doporučení
	<ul style="list-style-type: none"> • Tonerová kazeta může být poškozená. Vyměňte tonerovou kazetu za novou. • Jednotka fotoválce může být poškozená. Vyměňte jednotku fotoválce za novou jednotku. • Fixační jednotka může být poškozená. Obraťte se na zákaznický servis Brother.
 <p>Bílé čáry podél stránky</p>	<ul style="list-style-type: none"> • Ujistěte se, že se do přístroje a kolem jednotky fotoválce a tonerové kazety nedostal cizí materiál, jako je útržek papíru, lepicí štítek nebo prach. • Tonerová kazeta může být poškozená. Vyměňte tonerovou kazetu za novou. • Jednotka fotoválce může být poškozená. Vyměňte jednotku fotoválce za novou jednotku.
 <p>Zkosený tisk</p>	<ul style="list-style-type: none"> • Ujistěte se, že je papír či jiné tiskové médium řádně vloženo do zásobníku papíru a zda nejsou vodítka nastavena příliš těsně nebo příliš volně od stohu papíru. • Správně nastavte vodítka papíru. • Zásobník papíru je pravděpodobně přeplněný. • Zkontrolujte kvalitu a typ papíru. • Zkontrolujte, zda se uvnitř přístroje nenacházejí cizí předměty, např. svorka nebo potrháný papír. • Jestliže k problému dochází pouze během automatického oboustranného tisku, zkontrolujte, zda v oboustranném zásobníku není utržený papír. Ověřte, že oboustranný zásobník je zcela zasunut a zadní kryt kompletně uzavřen.
 <p>Zvlněný tisk</p>	<ul style="list-style-type: none"> • Zkontrolujte kvalitu a typ papíru. Zkroucení papíru způsobí vysoké teploty a vysoká vlhkost. • Pokud nepoužíváte přístroj často, je možné, že byl papír v zásobníku papíru příliš dlouho. Obraťte stoh papírů v zásobníku papíru. Stoh papírů také promněte a otočte v zásobníku papíru o 180°. • Otevřete zadní kryt (zásobník pro výstup papíru lícem nahoru) a nechejte potíštěný papír vystoupit na zásobník pro výstup papíru lícem nahoru. • Jestliže nepoužíváte doporučená tisková média, v ovladači tiskárny vyberte funkci Omezit pomačkání papíru.
 <p>Pomačkání nebo přehyby</p>	<ul style="list-style-type: none"> • Ujistěte se, že je papír do zásobníku vložen správně. • Zkontrolujte kvalitu a typ papíru. • Přetočte stoh papíru v zásobníku nebo otočte papír v zásobníku papíru o 180°.
	<ul style="list-style-type: none"> • Zkontrolujte, zda jsou dvě zelené páčky uvnitř zadního krytu v horní poloze. Vytáhněte dvě zelené páčky až nadoraz.

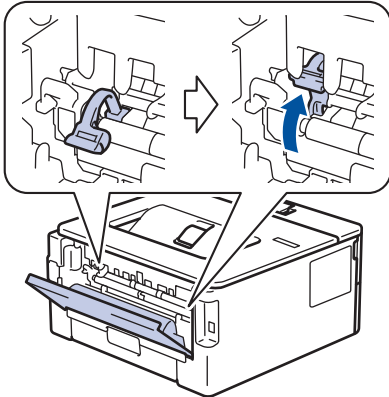
Příklady špatné kvality tisku	Doporučení
<p data-bbox="395 165 555 197">Špatná fixace</p>	 <ul data-bbox="820 577 1417 703" style="list-style-type: none"> • Zkontrolujte, zda nastavení typu média v ovladači tiskárny odpovídá typu používaného papíru. • V ovladači tiskárny vyberte režim Zlepšit fixaci toneru. <p data-bbox="858 712 1471 837">Pokud tato volba neposkytne dostatečné zlepšení, změňte nastavení ovladače tiskárny v Typ papíru na nastavení silnějšího papíru. Tisknete-li obálku, vyberte v nastavení typu média možnost Tlusté obálky.</p>
 <p data-bbox="376 1196 574 1218">Obálka se mačká</p>	<ul data-bbox="820 855 1471 1003" style="list-style-type: none"> • Při tisku obálek zkontrolujte, zda jsou dvě zelené páčky uvnitř zadního krytu sklopeny dolů do polohy k použití obálek. Po dokončení tisku obálek vraťte obě šedé páčky zpět do původní polohy. Zatáhněte za páčky až nadoraz.  <ul data-bbox="820 1420 1449 1563" style="list-style-type: none"> • Obálky potiskujte vždy s otevřeným zadním krytem (zásobník pro výstup lícem nahoru). • (Pro modely se slotem ručního podavače) Obálky podávejte pouze slotem k ručnímu podávání.

✓ Související informace

- [Odstraňování problémů](#)

Související témata:

- [Test tisku](#)
- [Čištění jednotky fotoválce](#)
- [Snížení spotřeby toneru](#)
- [Výměna tonerové kazety](#)
- [Výměna jednotky fotoválce](#)

Problémy se sítí

Související modely: HL-L2400DW/HL-L2400DWE/HL-L2442DW/HL-L2445DW/HL-L2447DW/HL-L2460DN/HL-L2865DW

- [Chybová hlášení](#)
- [Použití nástroje na opravu síťového připojení \(Windows\)](#)
- [Kontrola síťových nastavení vašeho přístroje](#)
- [Pokud máte problémy se sítí svého přístroje](#)

Chybová hlášení

Související modely: HL-L2400DW/HL-L2400DWE/HL-L2442DW/HL-L2445DW/HL-L2447DW/HL-L2460DN/HL-L2865DW

Nejběžnější chybová hlášení jsou uvedena v tabulce.

Chybová hlášení	Příčina	Náprava
Byl dosažen maximální limit připojených zařízení.	K síti Wi-Fi Direct jsou již připojena čtyři mobilní zařízení a přístroj Brother je vlastníkem skupiny.	Jakmile je aktuální připojení mezi přístrojem Brother a dalším mobilním zařízením vypnuto, vyzkoušejte a nakonfigurujte nastavení Wi-Fi Direct znovu. Stav připojení můžete potvrdit vytisknutím Zprávy o konfiguraci sítě.
Chyba spojení	Jiná zařízení se snaží současně o připojení k síti Wi-Fi Direct.	Zkontrolujte, zda se k síti Wi-Fi Direct nesnaží připojit žádná jiná zařízení, a potom se pokuste opět nakonfigurovat nastavení Wi-Fi Direct.
Připoj. selhalo	Přístroj Brother a mobilní zařízení nemůžou během konfigurace sítě Wi-Fi Direct komunikovat.	<ul style="list-style-type: none">• Přesuňte mobilní zařízení blíže k zařízení Brother.• Přesuňte zařízení Brother a mobilní zařízení na místo bez překážek.• Pokud používáte metodu PIN WPS, ujistěte se, zda jste zadali správný PIN.
Zadne zařízení	Při konfiguraci sítě Wi-Fi Direct přístroj Brother nemohl najít vaše mobilní zařízení.	<ul style="list-style-type: none">• Zkontrolujte, zda je zařízení a mobilní zařízení v režimu Wi-Fi Direct.• Přesuňte mobilní zařízení blíže k zařízení Brother.• Přesuňte zařízení Brother a mobilní zařízení na místo bez překážek.• Pokud konfigurujete síť Wi-Fi Direct ručně, ujistěte se, zda jste zadali správné heslo.• Pokud má vaše mobilní zařízení konfigurační stránku pro získání IP adresy, zkontrolujte, že IP adresa daného mobilního zařízení byla nastavena pomocí DHCP.



Související informace

- [Problémy se sítí](#)

Související témata:

- [Tisk zprávy konfigurace sítě](#)

Použití nástroje na opravu síťového připojení (Windows)

Související modely: HL-L2400DW/HL-L2400DWE/HL-L2442DW/HL-L2445DW/HL-L2447DW/HL-L2460DN/HL-L2865DW

Pro opravu síťových nastavení přístroje Brother použijte nástroj na opravu síťového připojení. Nástroj přiřadí správnou IP adresu a masku podsítě.

Zkontrolujte, zda je přístroj zapnutý a připojený ke stejné síti jako váš počítač.

1. Spustíte aplikaci  (**Brother Utilities**), klikněte na rozevírací seznam a vyberte název svého modelu (pokud ještě není zvolen).
2. Klikněte na **Nástroje** na levé straně panelu a potom klikněte na **Nástroj pro opravu síťového připojení**.
3. Postupujte podle zobrazených pokynů.
4. Zkontrolujte diagnostiku ve Zprávě konfigurace sítě nebo na stránce Nastavení tiskárny.



Nástroj na opravu síťového připojení se spustí automaticky, pokud při používání nástroje Status Monitor zaškrtnete políčko **Povolit nástroj pro opravu síťového připojení**. Klikněte pravým tlačítkem na obrazovku Status Monitor a potom klikněte na **Další nastavení > Povolit nástroj pro opravu síťového připojení**. Tento postup není doporučen, když váš správce sítě nastavil IP adresu na statickou, protože se tím automaticky změní IP adresa.

Pokud není přidělena správná IP adresa a maska podsítě ani po použití nástroje pro opravu síťového připojení, požádejte o tyto informace správce sítě.



Související informace

- [Problémy se sítí](#)

Související témata:

- [Tisk zprávy konfigurace sítě](#)
- [Přístroj nemůže tisknout prostřednictvím sítě](#)
- [Jak zkontrolovat, zda síťová zařízení fungují správně](#)

Kontrola síťových nastavení vašeho přístroje

Související modely: HL-L2400DW/HL-L2400DWE/HL-L2442DW/HL-L2445DW/HL-L2447DW/HL-L2460DN/HL-L2865DW

- [Tisk zprávy konfigurace sítě](#)

Pokud máte problémy se sítí svého přístroje

Pokud se domníváte, že nastal problém se síťovým prostředím vašeho přístroje, zkontrolujte následující témata. Většinu problémů můžete napravit sami.

Potřebujete-li další pomoc, navštivte web support.brother.com/faqs.

- Nelze dokončit konfiguraci nastavení bezdrátové sítě
- Přístroj nemůže tisknout prostřednictvím sítě
- Jak zkontrolovat, zda síťová zařízení fungují správně

Nelze dokončit konfiguraci nastavení bezdrátové sítě

Související modely: HL-L2400DW/HL-L2400DWE/HL-L2442DW/HL-L2445DW/HL-L2447DW/HL-L2865DW

Vypněte a znovu zapněte bezdrátový směrovač. Potom zkuste nakonfigurovat nastavení bezdrátové sítě znovu. Pokud problém nelze odstranit, postupujte podle následujících pokynů:

Zjištění problému pomocí zprávy sítě WLAN.

Příčina	Postup	Rozhraní
Nastavení zabezpečení (SSID/síťový klíč) nejsou správná.	Potvrďte nastavení zabezpečení pomocí Pomocník nastavením bezdrátové sítě (Windows). Podrobnější informace a možnost stažení programového nástroje najdete na stránce Soubory ke stažení daného modelu na adrese support.brother.com/downloads . Vyberte a ověřte, zda používáte správná nastavení zabezpečení. <ul style="list-style-type: none"> Informace o tom, jak najít bezpečnostní nastavení naleznete v pokynech dodaných s bezdrátovým LAN přístupovým bodem / směrovačem. Název výrobce nebo číslo modelu bezdrátového LAN přístupového bodu / směrovače může být použito jako výchozí bezpečnostní nastavení. Poradte se s výrobcem přístupového bodu/směrovače, s poskytovatelem Internetu nebo se správcem sítě. 	Bezdrátová síť
MAC adresa přístroje Brother není povolena.	Ověřte, že je MAC adresa přístroje Brother povolena ve filtru. MAC adresu naleznete v ovládacím panelu přístroje Brother.	Bezdrátová síť
Bezdrátový LAN přístupový bod / router se nachází v režimu utajení (nevysílá SSID).	<ul style="list-style-type: none"> Ručně zadejte správný název SSID nebo síťový klíč. Zkontrolujte název SSID nebo síťový klíč v pokynech dodaných s vaším bezdrátovým LAN přístupovým bodem / routerem a znovu nakonfigurujte nastavení bezdrátové sítě. 	Bezdrátová síť
Přístroj se pokouší připojit k 5 GHz síti Wi-Fi. Aktuální kanál nastavený na přístupovém bodu / routeru sítě LAN není podporován.	Změňte kanál na bezdrátovém přístupovém bodu / routeru sítě LAN na kanál podporovaný vaším přístrojem. <ol style="list-style-type: none"> Potvrďte kanály podporované vaším přístrojem. Jděte na support.brother.com/g/d/a5m6/a zvolením požadovaného modelu zobrazte více informací. Zkontrolujte nastavení kanálu bezdrátového přístupového bodu / routeru sítě LAN. Zajistěte, aby byl nastaven kanál, který je podporován vaším přístrojem, a aby nebyl nastaven na „Auto“ nebo „Automaticky“. Další informace o změně nastavení kanálu viz pokyny dodané s vaším bezdrátovým LAN přístupovým bodem / routerem. Zkuste znovu připojit svůj přístroj k síti Wi-Fi. 	Bezdrátová síť
Vaše bezpečnostní nastavení (SSID/heslo) nejsou správná.	Potvrďte SSID a heslo. Pokud konfiguruje síť ručně, SSID a heslo se zobrazí na vašem přístroji Brother. Jestliže vaše mobilní zařízení podporuje ruční konfiguraci, SSID a heslo se zobrazí na obrazovce mobilního zařízení.	Wi-Fi Direct
Používáte operační systém Android™ 4.0.	Pokud se vaše mobilní zařízení odpojí během přibližně do šesti minut po používání Wi-Fi Direct, zkuste konfiguraci jedním stisknutím pomocí WPS (doporučeno) a nastavte přístroj Brother jako Vlastníka skupiny.	Wi-Fi Direct
Přístroj Brother je umístěn příliš daleko od mobilního zařízení.	Během konfigurace nastavení sítě Wi-Fi Direct přesuňte přístroj Brother na vzdálenost přibližně 1 metru od mobilního zařízení.	Wi-Fi Direct
Mezi přístrojem a mobilním zařízením se nachází nějaké překážky.	Přesuňte přístroj Brother na takové místo, kde nejsou žádné překážky.	Wi-Fi Direct

Příčina	Postup	Rozhraní
překážky (např. zdi či nábytek).		
V blízkosti přístroje Brother nebo mobilního zařízení se nachází bezdrátový počítač, zařízení s podporou Bluetooth®, mikrovlnná trouba nebo digitální bezdrátový telefon.	Přesuňte ostatní zařízení z dosahu přístroje Brother nebo mobilního zařízení.	Wi-Fi Direct
Zkontrolovali jste vše výše zmíněné, ale váš přístroj Brother stále nemůže dokončit konfiguraci Wi-Fi Direct.	<ul style="list-style-type: none"> Vypněte přístroj Brother a znovu jej zapněte. Potom zkuste nakonfigurovat nastavení Wi-Fi Direct znovu. Pokud používáte přístroj Brother jako klient, potvrďte, kolik zařízení je povoleno v aktuální síti Wi-Fi Direct, a poté zkontrolujte, kolik zařízení je připojeno. 	Wi-Fi Direct

Pro systém Windows

Pokud bylo bezdrátové připojení přerušeno a pokud jste zkontrolovali a vyzkoušeli všechny výše uvedené možnosti, doporučujeme použít nástroj na opravu síťového připojení.



Související informace





- [Pokud máte problémy se sítí svého přístroje](#)

Související témata:

- [Konfigurování přístroje k používání v bezdrátové síti, když není vysílán identifikátor SSID](#)
- [Použití Wi-Fi Direct®](#)

Přístroj nemůže tisknout prostřednictvím sítě

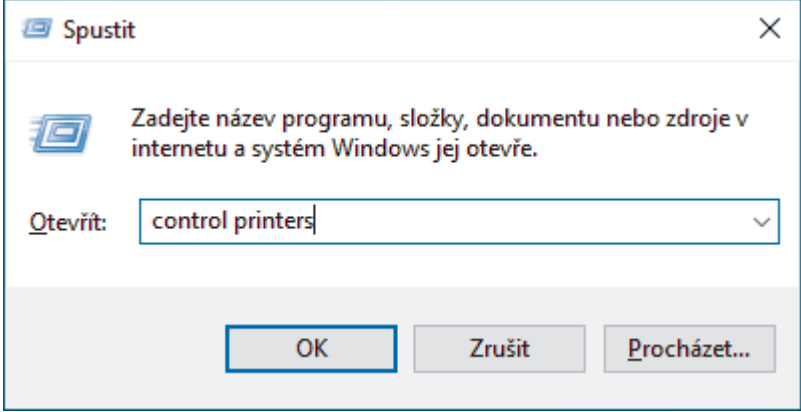
Související modely: HL-L2400DW/HL-L2400DWE/HL-L2442DW/HL-L2445DW/HL-L2447DW/HL-L2460DN/HL-L2865DW

Příčina	Náprava
Přístroj se odpojí od bezdrátové sítě.	HL-L2400DW/HL-L2400DWE/HL-L2442DW/HL-L2445DW/HL-L2447DW/HL-L2865DW <ol style="list-style-type: none">1. Stiskněte Wi-Fi.2. Stisknutím tlačítka ▲ nebo ▼ vyberte volbu Obnovit WLAN a potom stiskněte tlačítko OK.3. Když se bezdrátové zařízení úspěšně připojí, přístroj zobrazí Připojeno.
Váš bezpečnostní program blokuje přístup přístroje k síti.	Některé bezpečnostní programy mohou blokovat přístup bez zobrazení dialogového okna s výstrahou zabezpečení i po úspěšné instalaci. Chcete-li povolit přístup, prozkoumejte návod k vašemu bezpečnostnímu softwaru nebo se obraťte na jeho výrobce.
Přístroji Brother nebyla přiřazena dostupná IP adresa.	<ul style="list-style-type: none">• Ověřte adresu IP a masku podsítě. Ověřte, že IP adresa a maska podsítě počítače a přístroje Brother jsou správné a nacházejí se v téže síti. Více informací o tom, jak ověřit IP adresu a masku podsítě, vám poskytne správce sítě.• Windows Ověřte adresu IP a masku podsítě pomocí nástroje na opravu síťového připojení.
V tiskové frontě počítače se nachází nezdařená tisková úloha.	<ul style="list-style-type: none">• Pokud se v tiskové frontě vašeho počítače nachází nezdařená tisková úloha, odstraňte ji.• V opačném případě vyberte ikonu tiskárny v následující složce a zrušte všechny dokumenty: (Windows)<ol style="list-style-type: none">1. Stiskněte a podržte tlačítko  a stiskněte tlačítko  na klávesnici počítače, čímž aktivujete funkci Spustit.2. Zadejte text "control printers" do pole Otevřít: a klikněte na tlačítko OK.<p>Zobrazí se okno Zařízení a tiskárny.</p> Pokud se okno Zařízení a tiskárny neotevře, klikněte na volbu Zobrazit více zařízení > Nastavení dalších zařízení a tiskáren. <p>Mac:</p>

Příčina	Náprava
	Klikněte na položku System Settings (Nastavení systému) > Printers & Scanners (Tiskárny a skenery) nebo System Preferences (Systémové předvolby) > Printers & Scanners (Tiskárny a skenery) .
Přístroj není připojen k bezdrátové síti.	Vytiskněte hlášení o síti WLAN a vyhledejte v ní chybový kód. »» Související informace: Tisk hlášení o síti WLAN

Pokud jste zkontrolovali a vyzkoušeli všechny výše uvedené možnosti, ale přístroj stále netiskne, odinstalujte a znovu nainstalujte ovladač (Windows).



Související informace

- Pokud máte problémy se sítí svého přístroje

Související témata:

- [Tisk hlášení o síti WLAN](#)
- [Chybové kódy zprávy bezdrátové sítě LAN](#)
- [Použití nástroje na opravu síťového připojení \(Windows\)](#)
- [Jak zkontrolovat, zda síťová zařízení fungují správně](#)

Jak zkontrolovat, zda síťová zařízení fungují správně

Související modely: HL-L2400DW/HL-L2400DWE/HL-L2442DW/HL-L2445DW/HL-L2447DW/HL-L2460DN/HL-L2865DW

Kontrola	Náprava
Zkontrolujte, zda je zapnutý přístroj Brother, přístupový bod / router nebo síťový rozbočovač.	Zkontrolujte následující: <ul style="list-style-type: none">Napájecí kabel je správně připojen a přístroj Brother je zapnuto.Přístupový bod / router či rozbočovač jsou zapnuté a jejich LED indikátor připojení bliká.Ze zařízení byl odstraněn veškerý ochranný obal.Sestava tonerové kazety a fotoválce je správně nainstalována.Kryt přístroje je zcela zavřený.Papír je v zásobníku správně založený.(Pro drátové sítě) Síťový kabel je bezpečně připojen k přístroji Brother a k routeru nebo rozbočovači.
Zkontrolujte Link Status ve Zprávě o konfiguraci sítě nebo na stránce Nastavení tiskárny.	Vytiskněte Zprávu o konfiguraci sítě a zkontrolujte, že Ethernet Link Status nebo Wireless Link Status je Link OK .
Zkontrolujte, zda lze provést test „ping“ přístroje Brother z počítače.	Odešlete příkaz ping do přístroje Brother z počítače s použitím IP adresy nebo názvu uzlu v příkazovém řádku systému Windows nebo v aplikaci Mac Terminal: Ping <ipaddress> nebo <nodename>. <ul style="list-style-type: none">Úspěch: přístroj Brother funguje správně a je připojen ke stejné síti jako váš počítač.Neúspěch: přístroj Brother není připojen ke stejné síti jako váš počítač. Windows: Požádejte svého správce o IP adresu a masku podsítě a potom použijte nástroj pro opravu síťového připojení. Mac: Potvrďte, zda jsou adresa IP a maska podsítě nastaveny správně.
Zkontrolujte, zda je přístroj Brother připojen k bezdrátové síti.	Vytiskněte hlášení o síti WLAN a vyhledejte v ní chybový kód. ►► <i>Související informace: Tisk hlášení o síti WLAN</i>

Pokud jste zkontrolovali a vyzkoušeli všechny výše uvedené možnosti, ale přesto máte problémy, najděte informace o SSID (název sítě) a síťovém klíči (heslo) v pokynech dodaných s bezdrátovým přístupovým bodem / routerem a správně je nastavte.



Související informace

- [Pokud máte problémy se sítí svého přístroje](#)

Související témata:

- [Tisk zprávy konfigurace sítě](#)
- [Tisk hlášení o síti WLAN](#)
- [Chybové kódy zprávy bezdrátové sítě LAN](#)
- [Použití nástroje na opravu síťového připojení \(Windows\)](#)
- [Přístroj nemůže tisknout prostřednictvím sítě](#)

Problémy s funkcí AirPrint

Související modely: HL-L2400DW/HL-L2400DWE/HL-L2442DW/HL-L2445DW/HL-L2447DW/HL-L2460DN/HL-L2865DW

Potíže	Doporučení
Můj přístroj se neobjevuje v seznamu tiskáren.	Ujistěte se, že je přístroj zapnutý.
	Ujistěte se, že váš přístroj a mobilní zařízení nebo počítač Mac jsou připojeny do stejné sítě.
	Přesuňte mobilní zařízení blíže k bezdrátovému přístupovému bodu / routeru nebo k přístroji.
Nelze tisknout.	Ujistěte se, že je přístroj zapnutý.
	Ujistěte se, že váš přístroj a mobilní zařízení nebo počítač Mac jsou připojeny do stejné sítě.
Při pokusu o tisk vícestránkového dokumentu ze zařízení s iOS se vytiskne POUZE první stránka.	Ujistěte se, že používáte nejnovější verzi operačního systému.



Související informace

- [Odstraňování problémů](#)

Související témata:

- [Přehled funkce AirPrint](#)

Jiné problémy

Potíže	Doporučení
Přístroj se nezapne.	<p>Nepříznivé podmínky při napájení (jako blesk nebo přepětí) mohou spustit interní bezpečnostní mechanismy přístroje. Odpojte napájecí kabel. Počkejte deset minut, znovu síťový kabel zapojte do zásuvky a poté přístroj zapněte stisknutím tlačítka .</p> <p>Pokud problém není vyřešen a používáte-li vypínač napájení odpojte ho, abyste se ujistili, že problém není v něm. Zapojte napájecí kabel přístroje přímo do jiné funkční elektrické zásuvky. Pokud napájení stále nefunguje, zkuste jiný napájecí kabel.</p>
Software Brother nelze nainstalovat.	<p>(Windows)</p> <p>Pokud bezpečnostní software zobrazí na obrazovce počítače během instalace varování, povolte v nastavení bezpečnostního softwaru spuštění instalačního programu produktu Brother nebo jiného programu.</p> <p>(Mac)</p> <p>Používáte-li funkci firewall aplikaci anti-spyware nebo antivírus bezpečnostního softwaru, dočasně tuto funkci zakažte a potom nainstalujte software Brother.</p>



Související informace

- [Odstraňování problémů](#)

Kontrola informací o přístroji

Související modely: HL-L2400DW/HL-L2400DWE/HL-L2442DW/HL-L2445DW/HL-L2447DW/HL-L2460DN/HL-L2865DW

Pomocí následujících pokynů můžete zkontrolovat výrobní číslo a verzi firmwaru přístroje.

1. Stisknutím tlačítka ▲ nebo ▼ vyberte volbu [Prist. info.] a potom stiskněte tlačítko **OK**.
2. Stisknutím ▲ nebo ▼ zvolte jednu z následujících možností:

Volba	Popis
Vyrobni cislo	Zkontrolujte výrobní číslo přístroje.
Verze firmware	Zkontrolujte verzi firmwaru přístroje.
Citac stran	Kontrola celkového počtu stran, které přístroj vytiskl.
Zivotnost dilu	Kontrola zbývajících životnosti spotřebních materiálů.

3. Stiskněte tlačítko **OK**.



Související informace

- [Odstraňování problémů](#)

Aktualizace firmwaru přístroje

Související modely: HL-L2400DW/HL-L2400DWE/HL-L2442DW/HL-L2445DW/HL-L2447DW/HL-L2460DN/HL-L2865DW

Na adrese support.brother.com/downloads kontrolujte, zda nebyla vydána aktualizace firmwaru, aby funkčnost přístroje zůstala aktuální. Jinak nemusí být některé funkce přístroje k dispozici.



Související informace

- [Odstraňování problémů](#)

Související témata:

- [Kontrola hesla přístroje](#)

Funkce nulování

- [Reset přístroje](#)
- [Reset sítě](#)
- [Tovární nastavení](#)

Reset přístroje

Funkci Reset zařízení použijte k resetování nastavení přístroje na tovární hodnoty.



Nastavení sítě a nastavení zabezpečení se funkcí Reset zařízení neresetují.

>> [HL-L2402D](#)

>> [HL-L2400DW/HL-L2400DWE/HL-L2442DW/HL-L2445DW/HL-L2447DW/HL-L2460DN/HL-L2865DW](#)

HL-L2402D

Důrazně doporučujeme provést tuto operaci, až budete přístroj likvidovat.

1. Dlouze stiskněte , dokud se přístroj nevypne.
2. Ujistěte se, že je zavřený přední kryt a zapojený napájecí kabel.
3. Zapněte přístroj – stiskněte a podržte stisknuté tlačítko **Go (Spustit)** a stiskněte tlačítko . Držte tlačítko **Go (Spustit)** stisknuté, dokud se nerozsvítí LED kontrolky **Toner**, **Drum (Fotoválec)** a **Paper (Papír)**.
4. Uvolněte tlačítko **Go (Spustit)**. Ujistěte se, že všechny LED kontrolky zhasnou.
5. Stiskněte desetkrát tlačítko **Go (Spustit)**.
Přístroj se restartuje automaticky.

HL-L2400DW/HL-L2400DWE/HL-L2442DW/HL-L2445DW/HL-L2447DW/HL-L2460DN/ HL-L2865DW

1. Stisknutím tlačítka ▲ nebo ▼ vyberte následující:
 - a. Vyberte možnost [Pocat.nastav.]. Stiskněte tlačítko **OK**.
 - b. Vyberte možnost [Nulovani]. Stiskněte tlačítko **OK**.
 - c. Vyberte možnost [Reset zarizeni]. Stiskněte tlačítko **OK**.
2. Stisknutím tlačítka ▼ zvolte [Nulovani].
3. Stisknutím tlačítka ▼ restartujte přístroj.



Související informace

- [Funkce nulování](#)

Související témata:

- [Kontrola hesla přístroje](#)

Reset sítě

Související modely: HL-L2400DW/HL-L2400DWE/HL-L2442DW/HL-L2445DW/HL-L2447DW/HL-L2460DN/HL-L2865DW

Pomocí funkce Reset nastavení sítě obnovíte síťová nastavení přístroje na výchozí tovární nastavení (včetně údajů o IP adrese, kromě hesla správce).

Před provedením resetu sítě odpojte všechny kabely rozhraní.

1. Stisknutím tlačítka ▲ nebo ▼ vyberte následující:
 - a. Vyberte možnost [Pocat.nastav.]. Stiskněte tlačítko **OK**.
 - b. Vyberte možnost [Nulovani]. Stiskněte tlačítko **OK**.
 - c. Vyberte možnost [Nulovani site]. Stiskněte tlačítko **OK**.
2. Stisknutím tlačítka ▼ zvolte [Nulovani].
3. Stisknutím tlačítka ▼ restartujte přístroj.



Související informace

- [Funkce nulování](#)

Tovární nastavení



Funkci Obnovit tovární nastavení použijte k obnovení všech nastavení přístroje zpět na hodnoty, které byly původně nastaveny v továrně.

Před provedením resetu na tovární nastavení odpojte všechny kabely rozhraní.

>> [HL-L2402D](#)

>> [HL-L2400DW/HL-L2400DWE/HL-L2442DW/HL-L2445DW/HL-L2447DW/HL-L2460DN/HL-L2865DW](#)

HL-L2402D

1. Stiskněte a podržte , dokud se přístroj nevypne.
2. Ujistěte se, že je zavřený přední kryt a zapojený napájecí kabel.
3. Zapněte přístroj – stiskněte a podržte stisknuté tlačítko **Go (Spustit)** a stiskněte tlačítko . Držte tlačítko **Go (Spustit)** stisknuté, dokud se nerozsvítí LED kontrolky **Toner**, **Drum (Fotoválec)** a **Paper (Papír)**.
4. Uvolněte tlačítko **Go (Spustit)**. Ujistěte se, že všechny LED kontrolky zhasnou.
5. Stiskněte osmkrát tlačítko **Go (Spustit)**.
Ujistěte se, že se všechny LED kontrolky rozsvítí, což značí, že přístroj byl resetován a používá tovární nastavení.

HL-L2400DW/HL-L2400DWE/HL-L2442DW/HL-L2445DW/HL-L2447DW/HL-L2460DN/ HL-L2865DW

1. Stisknutím tlačítka ▲ nebo ▼ vyberte následující:
 - a. Vyberte možnost [Pocat.nastav.]. Stiskněte tlačítko **OK**.
 - b. Vyberte možnost [Nulovani]. Stiskněte tlačítko **OK**.
 - c. Vyberte možnost [Tovarni nastav]. Stiskněte tlačítko **OK**.
2. Stisknutím tlačítka ▼ zvolte [Nulovani].
3. Stisknutím tlačítka ▼ restartujte přístroj.

✓ Související informace

- [Funkce nulování](#)

Pravidelná údržba

- Výměna spotřebního materiálu
- Čištění přístroje
- Kontrola zbývající životnosti součástí
- Balení a přeprava vašeho přístroje

Výměna spotřebního materiálu

Spotřební materiál je nutno vyměňovat, kdykoliv přístroj naznačí konec jeho životnosti.

Tonerová kazeta a fotoválec jsou dva samostatné kusy spotřebního materiálu. Ujistěte se, že jsou obě nainstalovány jako sestava. Kód výrobku se u spotřebního materiálu může lišit v závislosti na zemi.

POZNÁMKA

- Použitý spotřební materiál vložte do plastového pytle. Pytel řádně utěsněte, aby se tonerový prach nevysypal z kazety.
- Pokyny týkající se vrácení použitého spotřebního materiálu do sběrného a recyklačního programu společnosti Brother naleznete na webových stránkách www.brother.com/original. Pokud místní pobočka Brother dosud nemá sběrný program nebo pokud se rozhodnete použitý spotřební materiál nevracet, zlikvidujte jej podle místních předpisů odděleně od domácího odpadu. V případě dotazů kontaktujte místní středisko pro sběr odpadu.
- Doporučujeme, abyste nový i použitý spotřební materiál položili na list papíru pro případ, že by se obsah vysypal nebo rozptýlil.
- Používání papíru, který není rovnocenný doporučenému tiskovému médiu, může vést ke zkrácení životnosti spotřebního materiálu a součástí přístroje.
- Očekávaná životnost každé tonerové kazety vychází z normy ISO/IEC 19752. Četnost výměny se liší v závislosti na objemu tisku, procentu krytí, typech použitých médií a zapínání/vypínání přístroje.
- Četnost výměny ostatního spotřebního materiálu závisí na objemu tisku, použitých typech médií a zapnutí/vypnutí přístroje.
- S tonerovou kazetou zacházejte opatrně. Pokud vám toner znečistí ruce nebo oděv, ihned je otřete nebo omyjte studenou vodou.

DŮLEŽITÉ

Abyste předešli problémům s kvalitou tisku, **NEDOTÝKEJTE** se šedých částí zobrazených na obrázcích.

Tonerová kazeta

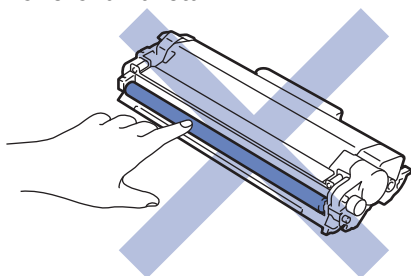

Jednotka fotoválce

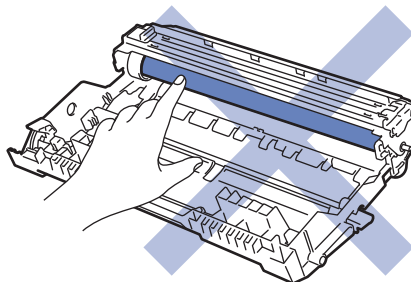

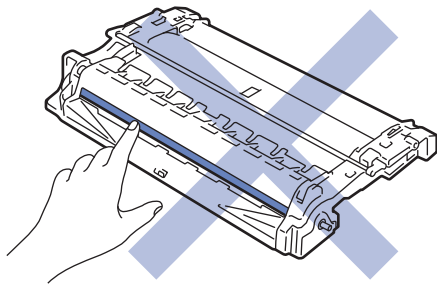

✓ Související informace

- Pravidelná údržba
 - Výměna tonerové kazety
 - Výměna jednotky fotoválce
 - Vynulování čítače válce

Související témata:

- Indikace LED týkající se chyb a údržby
 - Zprávy o chybách a údržbě
-

Výměna tonerové kazety

1. Ujistěte se, že je přístroj zapnutý.
2. Otevřete přední kryt.

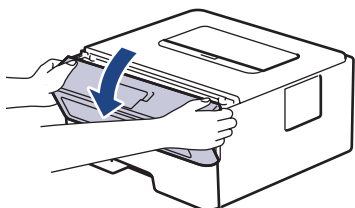

3. Sestavu tonerové kazety a jednotky fotoválce vytáhněte z přístroje.

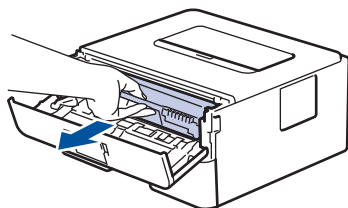

4. Stiskněte zelenou páčku zámku a vyjměte tonerovou kazetu z fotoválce.

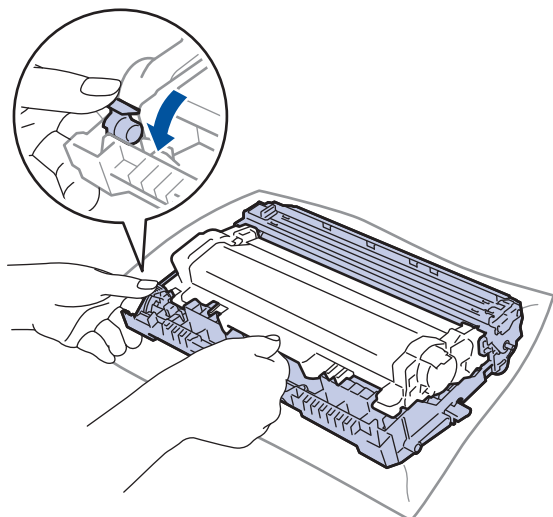

5. Rozbalte novou tonerovou kazetu.
6. Odstraňte ochranný kryt.

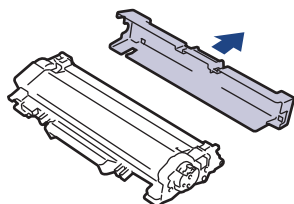

7. Uchopte tonerovou kazetu za rukojeť a několikrát s ní zleva doprava zatřeste jako na obrázku. Poté ji silou tlačte do fotoválce, dokud nezapadne na místo.

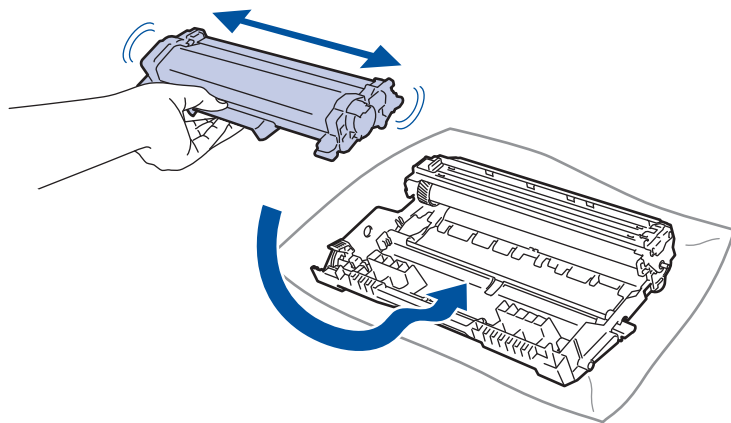

Dbejte na to, aby tonerová kazeta byla do jednotky fotoválce správně zasunutá, jinak se může od jednotky oddělit.

8. Očistěte koronový vodič uvnitř jednotky fotoválce. Několikrát jemně posuňte zeleným jezdcem zleva doprava a zprava doleva.

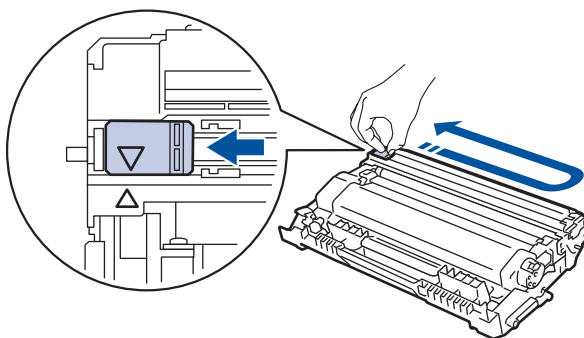

Ujistěte se, že je jezdec zpět ve výchozí poloze (▲). Šipka na jezdcu musí být zarovnaná se šipkou na jednotce fotoválce. V opačném případě se na stránkách může objevovat svislý pruh.

9. Vložte sestavu tonerové kazety a jednotky fotoválce zpět do přístroje.

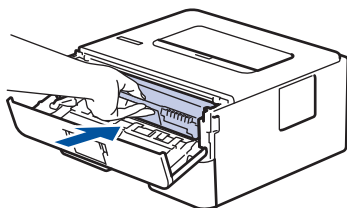

10. Zavřete přední kryt přístroje.



- Příklad nevynechte ani neotevírejte přední kryt, dokud se přístroj nevrátí do stavu Připraveno.
- Tonerová kazeta dodávaná s přístrojem Brother je přibalená tonerová kazeta.
- Od chvíle, kdy se zobrazí varování o nízkém stavu toneru, je dobré mít připravenou novou tonerovou kazetu.
- NEROZBALUJTE novou tonerovou kazetu, dokud nejste připraveni k její instalaci.
- Pokud tonerovou kazetu necháte dlouhou dobu rozbalenou, zkrátí se životnost toneru.
- Za účelem zajištění stabilní kvality tisku a výkonu doporučujeme používat originální spotřební materiál Brother. Ačkoli ne všechny neoriginální spotřební materiály mohou způsobovat problémy s kvalitou, je možné, že některé mohou nepříznivě ovlivnit kvalitu tisku nebo způsobit poruchu přístroje. Společnost Brother si může účtovat opravu vašeho přístroje, pokud se prokáže, že poškození způsobil neoriginální spotřební materiál, i když se na přístroj stále vztahuje záruka.



Související informace

- Výměna spotřebního materiálu

Související témata:

- Indikace LED týkající se chyb a údržby
- Zprávy o chybách a údržbě
- Zlepšení kvality tisku

Výměna jednotky fotoválce

1. Ujistěte se, že je přístroj zapnutý.
2. Otevřete přední kryt.

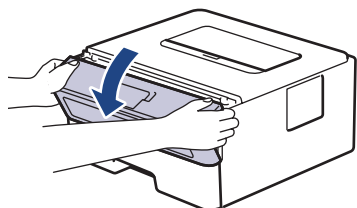

3. Sestavu tonerové kazety a jednotky fotoválce vytáhněte z přístroje.

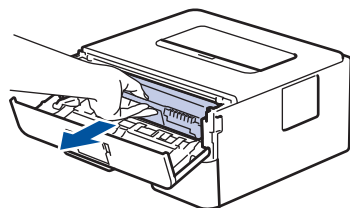

4. Stiskněte zelenou páčku zámku a vyjměte tonerovou kazetu z fotoválce.

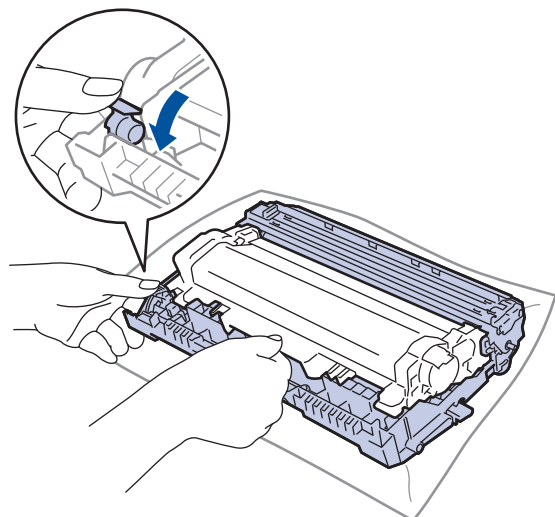

5. Rozbalte novou jednotku fotoválce.
6. Tonerovou kazetu silou tlačte do nového fotoválce, dokud nezapadne na místo.

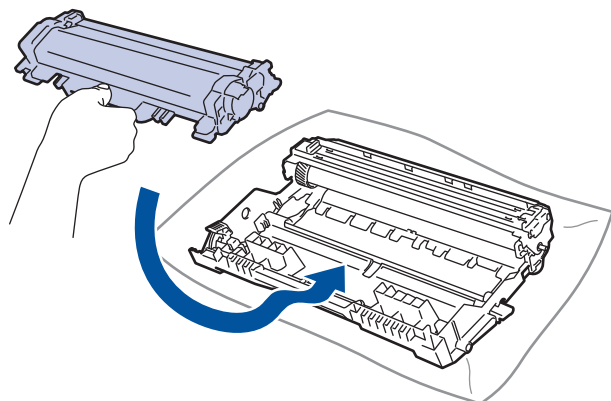

Dbejte na to, aby tonerová kazeta byla do jednotky fotoválce správně zasunutá, jinak se může od jednotky oddělit.

7. Vložte sestavu tonerové kazety a jednotky fotoválce zpět do přístroje.

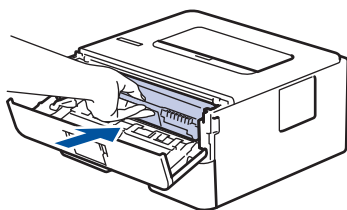

8. Zavřete přední kryt přístroje.



Po instalaci nového fotoválce musíte resetovat čítač válce. ►► *Související informace: Vynulování čítače válce*

POZNÁMKA

- V důsledku používání a otáčení válce a jeho interakce s papírem, tonerem a dalšími materiály v dráze papíru dochází k opotřebení fotoválce. Při navrhování tohoto výrobku se společnost Brother rozhodla použít počet otočení válce jako přiměřený ukazatel životnosti válce. Když válec dosáhne hranice počtu rotací stanovené ve výrobním závodě odpovídající vypočtené výtěžnosti na stránku, LCD displej výrobku vás informuje, že je třeba vyměnit příslušný válec. Produkt bude dál funkční, ale kvalita tisku možná nebude optimální.
- Jednotku fotoválce neponechávejte vystavenou přímému slunečnímu záření (ani jinému druhu dlouhodobého přímého osvětlení), neboť se může poškodit.
- Skutečnou životnost válce ovlivňuje mnoho faktorů jako teplota, vlhkost, typ papíru a množství použitého toneru atd. Za ideálních podmínek je průměrná životnost válce odhadována přibližně na 15 000 stran při jedné stránce na úlohu (jednostranně potíštěné stránky formátu A4/Letter). Počet stran může ovlivňovat celá řada faktorů, mj. včetně typu a formátu média.

Protože nemůžeme mít přehled o mnoha faktorech ovlivňujících skutečnou dobu životnosti válce, nemůžeme zaručit minimální počet stran, které s fotoválcem vytisknete.

- Přístroj používejte pouze v čistém, bezprašném prostředí s odpovídajícím větráním.

Za účelem zajištění stabilní kvality tisku a výkonu doporučujeme používat originální spotřební materiál Brother. Ačkoli ne všechny neoriginální spotřební materiály mohou způsobovat problémy s kvalitou, je možné, že některé mohou nepříznivě ovlivnit kvalitu tisku nebo způsobit poruchu přístroje. Společnost Brother si může účtovat opravu vašeho přístroje, pokud se prokáže, že poškození způsobil neoriginální spotřební materiál, i když se na přístroj stále vztahuje záruka.



Související informace

- [Výměna spotřebního materiálu](#)

Související témata:

- [Indikace LED týkající se chyb a údržby](#)
- [Zprávy o chybách a údržbě](#)
- [Zlepšení kvality tisku](#)
- [Vynulování čítače válce](#)

Vynulování čítače válce

Při výměně jednotky fotoválce za novou je nutné vynulovat čítač válce. Vynulování provedte následovně:

DŮLEŽITÉ

Čítač válce **NENULUJTE**, pokud jste ho nevyměnili.

>> [HL-L2402D](#)

>> [HL-L2400DW/HL-L2400DWE/HL-L2442DW/HL-L2445DW/HL-L2447DW/HL-L2460DN/HL-L2865DW](#)

HL-L2402D

1. Ujistěte se, že je přístroj zapnutý.
2. Otevřete přední kryt.

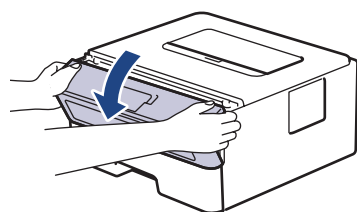

3. Dlouze stiskněte tlačítko **Go (Spustit)** asi na čtyři sekundy, dokud se všechny indikátory LED nerozsvítí. Jakmile budou všechny čtyři indikátory LED svítit, tlačítko **Go (Spustit)** uvolněte.
4. Zavřete přední kryt přístroje.
5. Zkontrolujte, zda je kontrolka LED **Drum (Fotoválec)** nyní zhasnutá.

HL-L2400DW/HL-L2400DWE/HL-L2442DW/HL-L2445DW/HL-L2447DW/HL-L2460DN/ HL-L2865DW

1. Ujistěte se, že je přístroj zapnutý.
2. Ujistěte se, že je uzavřen kryt přístroje.
3. Stiskněte najednou **OK** a **▲**.
4. Stisknutím tlačítka **OK** zvolte [Valec].
5. Výběrem [Nulovani] vynulujte čítač válce.

✓ Související informace

- [Výměna spotřebního materiálu](#)

Související témata:

- [Indikace LED týkající se chyb a údržby](#)
- [Zprávy o chybách a údržbě](#)
- [Výměna jednotky fotoválce](#)

Čištění přístroje

Pravidelně čistěte vnitřní i vnější část přístroje suchou látkou nepouštějící vlákna.

Při výměně tonerové kazety nebo jednotky fotoválce nezapomeňte vyčistit vnitřek přístroje. Pokud jsou vytištěné stránky potřísněny tonerem, vyčistěte vnitřek přístroje suchou, látkou nepouštějící vlákna.

VAROVÁNÍ

K čištění vnitřních nebo vnějších částí produktu **NEPOUŽÍVEJTE** hořlavé látky, jakýkoliv druh spreje nebo organická rozpouštědla / tekutiny obsahující alkohol či čpavek. To by mohlo vyvolat požár. Místo toho použijte pouze suchou látkou nepouštějící vlákna.



DŮLEŽITÉ

- **NEPOUŽÍVEJTE** isopropylalkohol k odstraňování nečistot z ovládacího panelu. Může způsobit prasknutí panelu.
- Abyste předešli problémům s kvalitou tisku, **NEDOTÝKEJTE** se šedých částí zobrazených na obrázcích.

Tonerová kazeta

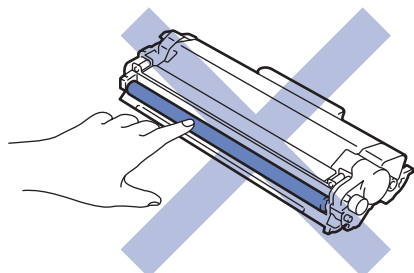

Fotoválec

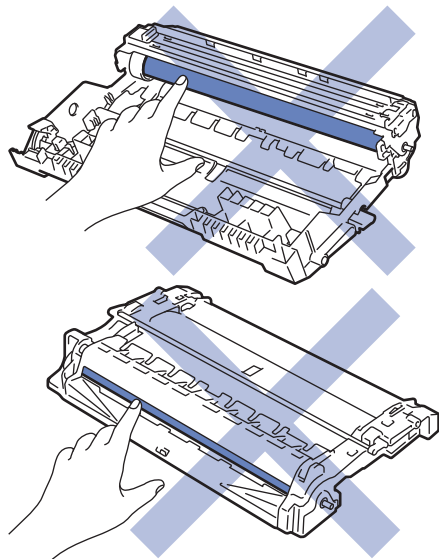



(U některých modelů) Tonerová kazeta je vybavena čipem integrovaného obvodu. Tohoto povrchu se **NEDOTÝKEJTE**. Kontakt s čipem integrovaným obvodem by mohl způsobit kontaminaci či poškození a přístroj by nemusel tuto komponentu rozpoznat.

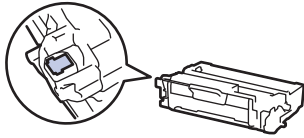

Související informace

- Pravidelná údržba
 - Čištění koronového vodiče
 - Čištění jednotky fotoválce
 - Čištění válečků pro zavádění papíru

Čištění koronového vodiče

Pokud se objevily problémy s kvalitou tisku nebo se na ovládacím panelu zobrazuje stav [Valec !], vyčistěte koronový vodič.

1. Otevřete přední kryt.

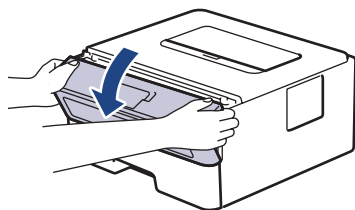

2. Sestavu tonerové kazety a jednotky fotoválce vytáhněte z přístroje.

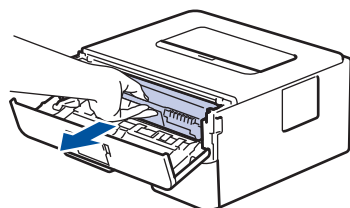

3. Očistěte koronový vodič uvnitř fotoválce. Několikrát jemně posuňte zeleným jezdcem zleva doprava a zprava doleva.

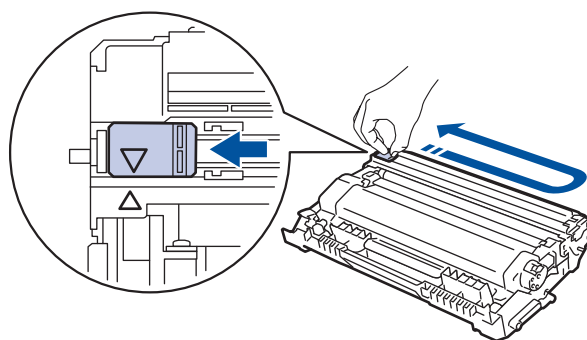

Ujistěte se, že je jezdec zpět ve výchozí poloze (▲). Šipka na jezdcí musí být zarovnaná se šipkou na jednotce fotoválce. V opačném případě se na stránkách může objevovat svislý pruh.

4. Vložte sestavu tonerové kazety a jednotky fotoválce zpět do přístroje.

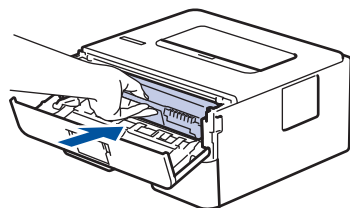

5. Zavřete přední kryt přístroje.



Související informace

- [Čištění přístroje](#)

Související témata:

- [Indikace LED týkající se chyb a údržby](#)
- [Zprávy o chybách a údržbě](#)

Čištění jednotky fotoválce

Jestliže má výtisk skvrny či jiné opakující se značky v intervalech 94 mm, může být povrch válce znečištěn cizím materiálem, jako je lepidlo ze štítků.

>> [HL-L2402D](#)

>> [HL-L2400DW/HL-L2400DWE/HL-L2442DW/HL-L2445DW/HL-L2447DW/HL-L2460DN/HL-L2865DW](#)

HL-L2402D

1. Zkontrolujte, zda je přístroj v režimu Připraven.
2. Stiskněte osmkrát tlačítko **Go (Spustit)**.
Přístroj vytiskne kontrolní list fotoválce.
3. Stisknutím a podržením tlačítka  přístroj vypněte.
4. Otevřete přední kryt.

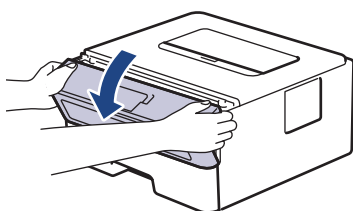

5. Sestavu tonerové kazety a jednotky fotoválce vytáhněte z přístroje.

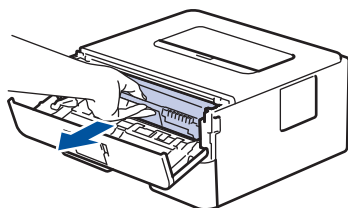

6. Stiskněte zelenou páčku zámku a vyjměte tonerovou kazetu z fotoválce.

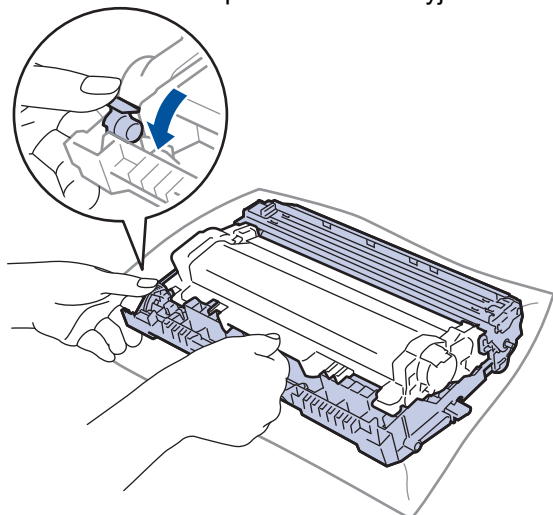

7. Otočte jednotku fotoválce tak, jak je uvedeno na obrázku. Zkontrolujte, zda je převod fotoválce (1) na levé straně.

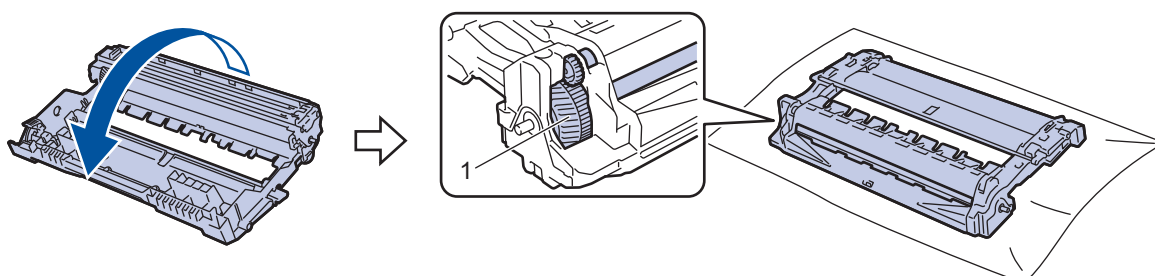

8. Značku na fotoválci vyhledejte pomocí číselných označení vedle válečku. Například bod ve sloupci 2 na kontrolním listu znamená, že značka se nachází v oblasti fotoválce „2“.

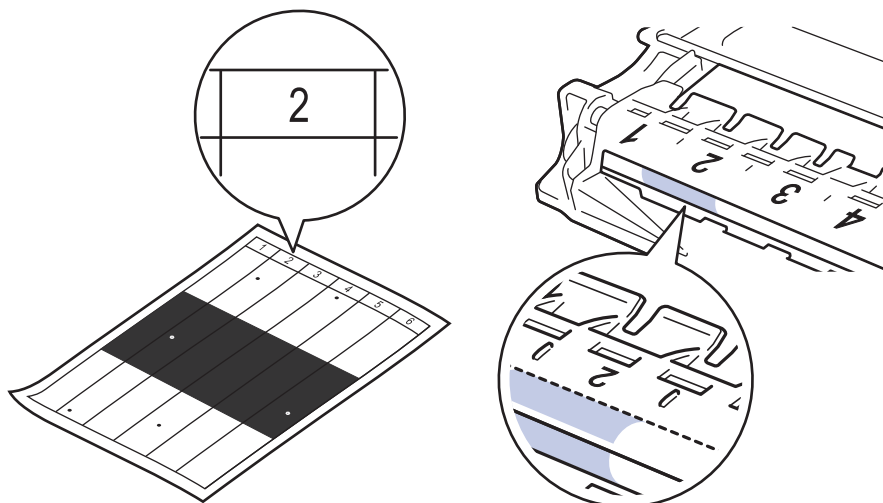

9. Uchopte okraj fotoválce a otáčejte jím k sobě, dokud na povrchu fotoválce nevidíte značku.

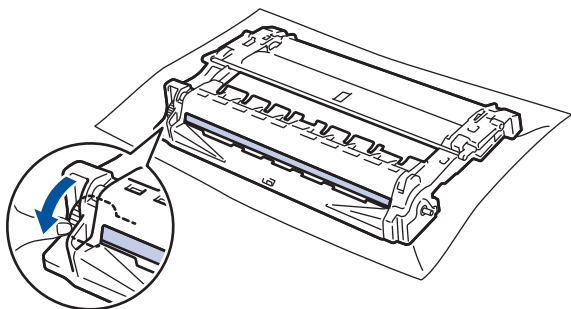

DŮLEŽITÉ

Chcete-li předejít problémům s kvalitou tisku, **NEDOTÝKEJTE** se povrchu fotoválce, kromě kolečka na konci.

10. Jemně otřete povrch fotoválce suchou bavlněnou utěrkou, dokud značka nebo cizí materiál na povrchu nezmizí.

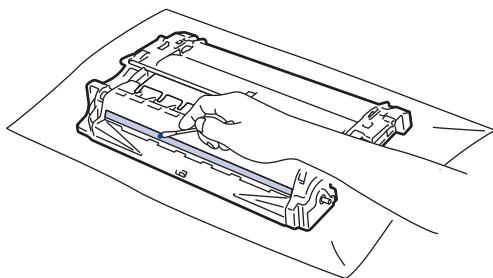

POZNÁMKA

Povrch fotoválce **NEČISTĚTE** ostrými předměty ani tekutinami.

11. Otočte jednotku fotoválce tak, jak je uvedeno na obrázku. Zkontrolujte, zda je převod fotoválce (1) na levé straně.

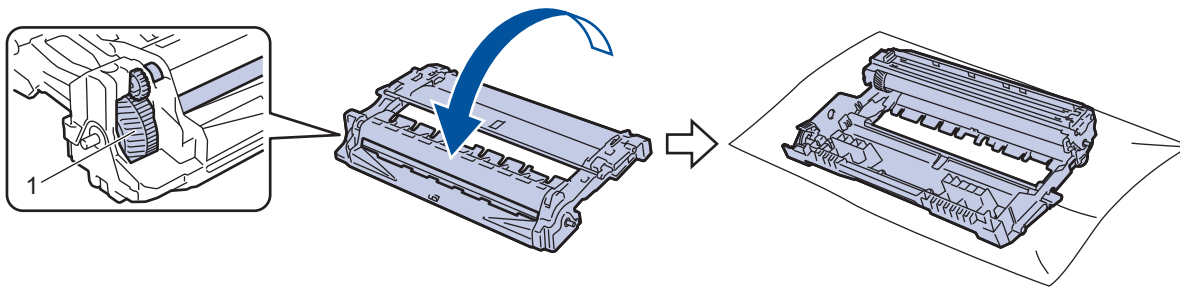

12. Tonerovou kazetu silou tlačte do fotoválce, dokud nezapadne na místo.

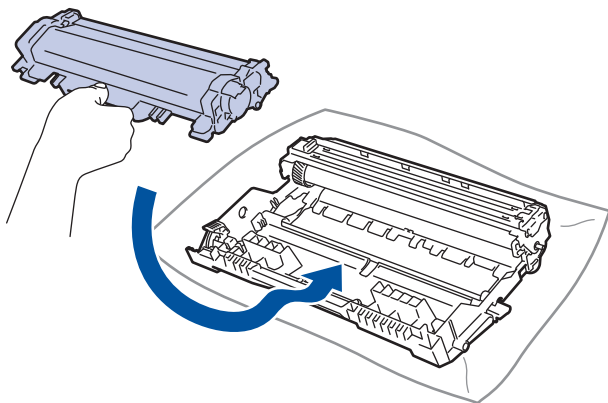

Dbejte na to, aby tonerová kazeta byla do jednotky fotoválce správně zasunutá, jinak se může od jednotky oddělit.

13. Vložte sestavu tonerové kazety a jednotky fotoválce zpět do přístroje.

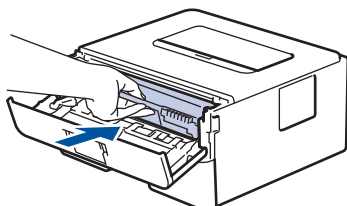

14. Zavřete přední kryt přístroje.

15. Stisknutím tlačítka  přístroj zapněte.

HL-L2400DW/HL-L2400DWE/HL-L2442DW/HL-L2445DW/HL-L2447DW/HL-L2460DN/ HL-L2865DW

1. Zkontrolujte, zda je přístroj v režimu Připraven.
2. Stisknutím tlačítka ▲ nebo ▼ zobrazte volbu [Tisk hlaseni] a potom stiskněte tlačítko **OK**.
3. Stisknutím tlačítka ▲ nebo ▼ vyberte volbu [Tisk kontr.tecek] a potom stiskněte tlačítko **OK**.
4. Stiskněte **Go (Spustit)**.
Přístroj vytiskne kontrolní list fotoválce.
5. Stiskněte dvakrát tlačítko **Back (Zpět)**.
6. Stisknutím a podržením tlačítka  přístroj vypněte.
7. Otevřete přední kryt.

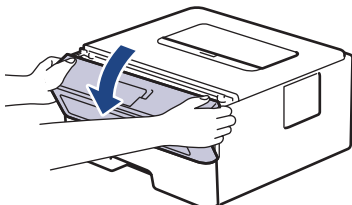

8. Sestavu tonerové kazety a jednotky fotoválce vytáhněte z přístroje.

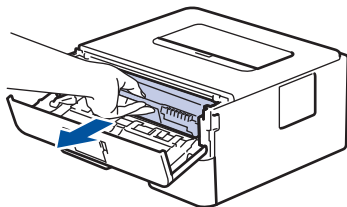

9. Stiskněte zelenou páčku zámku a vyjměte tonerovou kazetu z fotoválce.

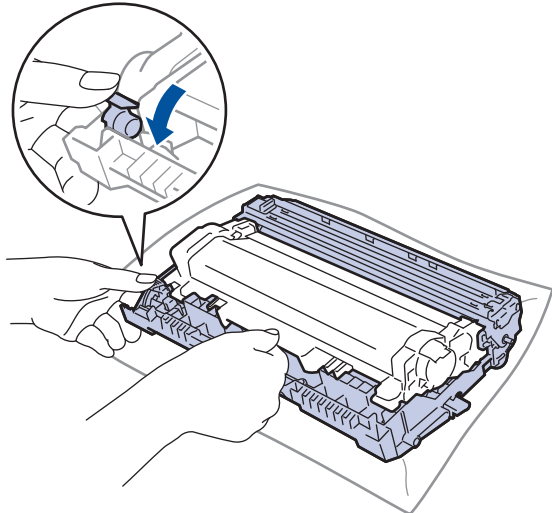

10. Otočte jednotku fotoválce tak, jak je uvedeno na obrázku. Zkontrolujte, zda je převod fotoválce (1) na levé straně.

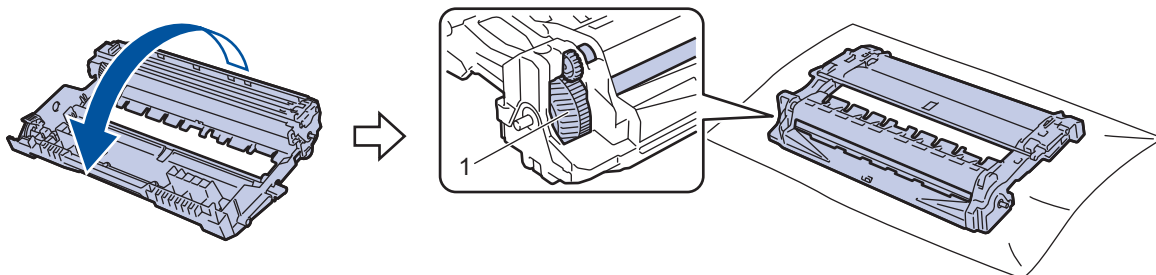

11. Značku na fotoválci vyhledejte pomocí číselných označení vedle válečku. Například bod ve sloupci 2 na kontrolním listu znamená, že značka se nachází v oblasti fotoválce „2“.

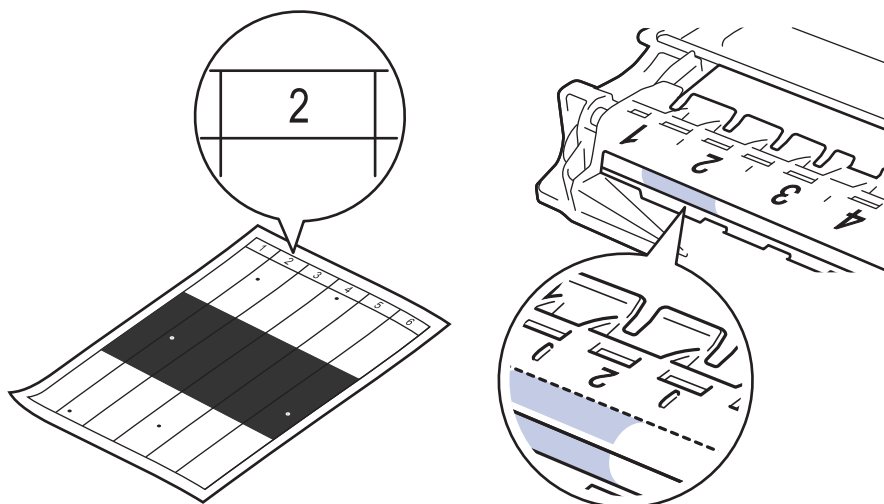

12. Uchopte okraj fotoválce a otáčejte jím k sobě, dokud na povrchu fotoválce nevidíte značku.

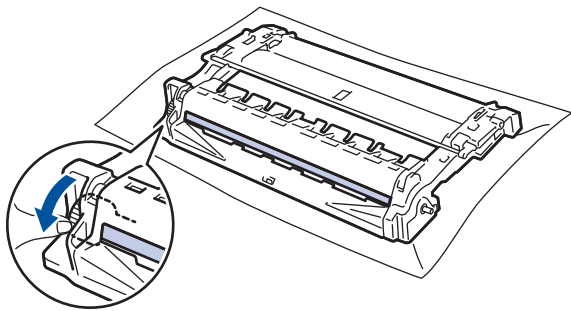

DŮLEŽITÉ

Chcete-li předejít problémům s kvalitou tisku, **NEDOTÝKEJTE** se povrhu fotoválce, kromě kolečka na konci.

13. Jemně otřete povrch fotoválce suchou bavlněnou utěrkou, dokud značka nebo cizí materiál na povrchu nezmizí.

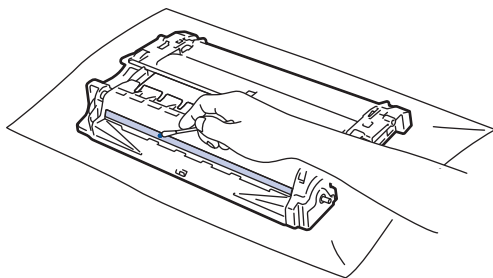

POZNÁMKA

Povrch fotoválce **NEČISTĚTE** ostrými předměty ani tekutinami.

14. Otočte jednotku fotoválce tak, jak je uvedeno na obrázku. Zkontrolujte, zda je převod fotoválce (1) na levé straně.

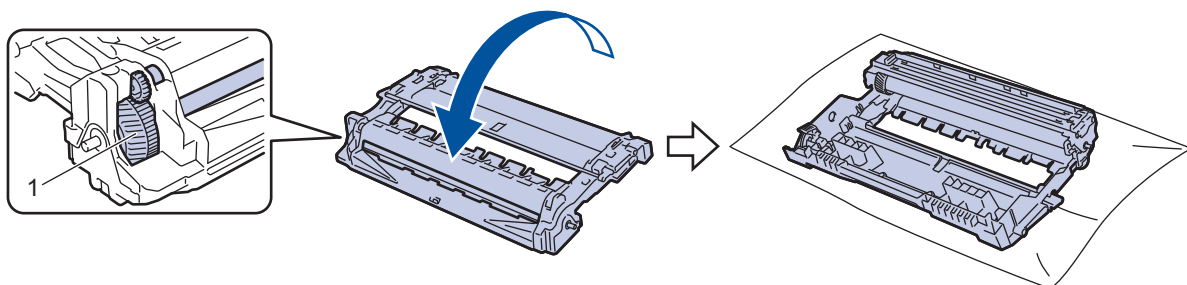

15. Tonerovou kazetu silou tlačte do fotoválce, dokud nezapadne na místo.

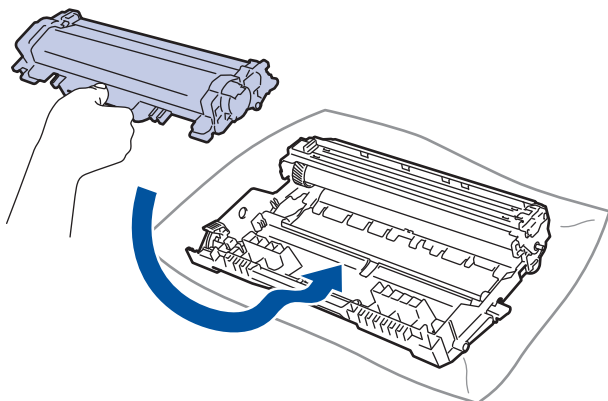

Dbejte na to, aby tonerová kazeta byla do jednotky fotoválce správně zasunutá, jinak se může od jednotky oddělit.

16. Vložte sestavu tonerové kazety a jednotky fotoválce zpět do přístroje.

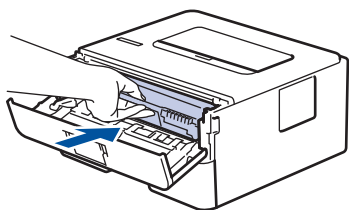

17. Zavřete přední kryt přístroje.

18. Stisknutím tlačítka  přístroj zapněte.



Související informace

- Čištění přístroje

Související témata:

- Zlepšení kvality tisku
-

Čištění válečků pro zavádění papíru

Pravidelným čištěním válečků pro zavádění papíru můžete zaručit správné podávání papíru a tím předejít jeho uvíznutí.

Před zahájením postupu čištění ►► *Související informace: Čištění přístroje*

Pokud máte problémy s podáváním papíru, vyčistíte podávací válečky papíru následujícím způsobem:

1. Stisknutím a podržením tlačítka  přístroj vypněte.
2. Zásobník papíru vytáhněte celý z přístroje.

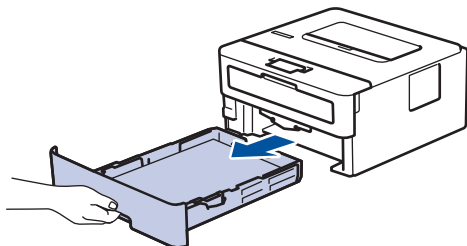

3. Pokud je do zásobníku papíru vložen papír nebo něco v zásobníku uvízlo, vyjměte to.
4. Pořádně vyždímejte látku nepouštějící vlákna, namočenou ve vlažné vodě, a potom otřete separační podložku na zásobníku papíru, abyste odstranili prach.

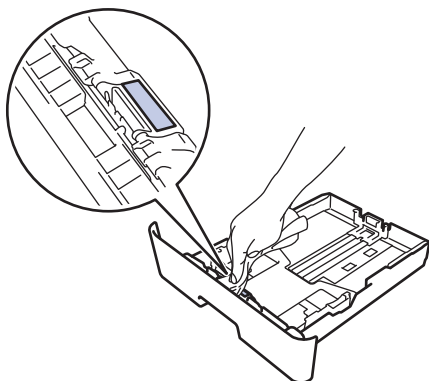

5. Otřete dva podávací válečky uvnitř přístroje, abyste z nich odstranili prach.

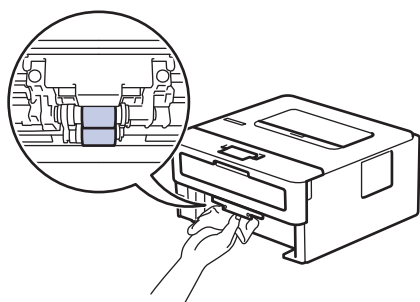

6. Znovu vložte papír a zasuňte zásobník papíru zpátky pevně do přístroje.
7. Stisknutím tlačítka  přístroj zapněte.

✓ Související informace

- [Čištění přístroje](#)

Související témata:

- [Problémy s tiskem](#)

Kontrola zbývajících životnosti součástí

Související modely: HL-L2400DW/HL-L2400DWE/HL-L2442DW/HL-L2445DW/HL-L2447DW/HL-L2460DN/HL-L2865DW

1. Stisknutím tlačítka ▲ nebo ▼ vyberte následující:
 - a. Vyberte možnost [Prist. info.]. Stiskněte tlačítko **OK**.
 - b. Vyberte možnost [Životnost dílu]. Stiskněte tlačítko **OK**.
2. Stisknutím tlačítka ▲ nebo ▼ vyberte součástku přístroje, kterou chcete zkontrolovat, a potom stiskněte tlačítko **OK**.

LCD displej zobrazuje přibližnou zbývajících životnost součástky.





Související informace

- [Pravidelná údržba](#)

Balení a přeprava vašeho přístroje

 Pokud z nějakého důvodu musíte přístroj přepravovat, opatrně ho zabalte do původního balení, abyste se vyhnuli jakémukoliv poškození během přepravy. Přístroj by měl být u přepravce náležitě pojištěn.

1. Stisknutím a podržením tlačítka  přístroj vypnete. Nechejte přístroj nejméně 10 minut vypnutý, aby vychladl.
2. Odpojte všechny kabely a potom odpojte i napájecí kabel z elektrické zásuvky.

 Některé modely jsou vybaveny neodpojitelným napájecím kabelem. Pokud kabel není odpojitelný, volně jej sviňte a položte na vrchní stranu přístroje, aby jej bylo snadné zabalit.

3. Přístroj umístěte do obalu, ve kterém byl původně doručen.
4. Přístroj, tiskové materiály a napájecí kabel (je-li k dispozici) zabalte do původní krabice společně s původním balícím materiálem, jak je vidět na obrázku. (Původní obalový materiál se může lišit v závislosti na zemi.) Obrázky se mohou lišit od skutečných obalových materiálů. Materiály se liší dle zakoupeného modelu.

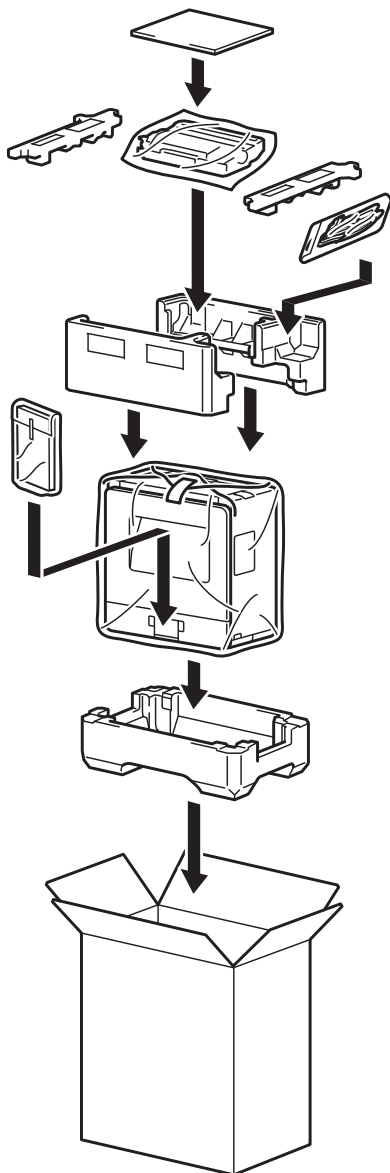

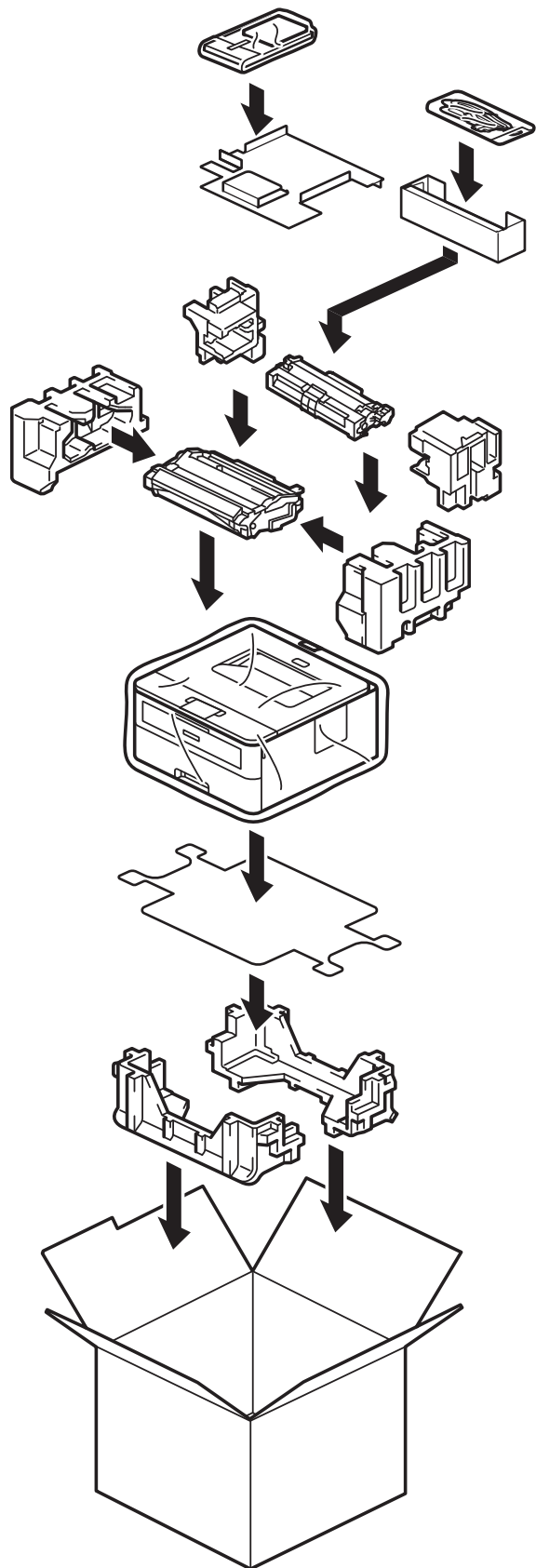

5. Krabici zavřete a zalepte izolepou.



Související informace

- [Pravidelná údržba](#)

Nastavení přístroje

Prizpůsobte nastavení a funkce tak, aby se z vašeho přístroje stal efektivnější pracovní nástroj.

- [Kontrola hesla přístroje](#)
- [Změna nastavení přístroje z ovládacího panelu](#)
- [Tisk přehledu nastavení tiskárny](#)
- [Změna nastavení přístroje z ovladače tiskárny systému Windows](#)
- [Provádění změn nastavení přístroje prostřednictvím webové správy](#)

Kontrola hesla přístroje

Související modely: HL-L2400DW/HL-L2400DWE/HL-L2442DW/HL-L2445DW/HL-L2447DW/HL-L2460DN/HL-L2865DW

Pokud budete vyzváni k zadání hesla, zkontrolujte následující informace:

- >> [Zjištění výchozího hesla](#)
- >> [Změna hesla](#)
- >> [Reset hesla](#)

Zjištění výchozího hesla

Výchozí heslo ke správě nastavení tohoto přístroje je uvedeno na zadní straně přístroje a označeno jako „**Pwd**“.

Změna hesla

Z důvodu ochrany přístroje před neoprávněným přístupem doporučujeme výchozí heslo ihned změnit.

Ke změně hesla použijte webovou správu.
Více informací >> [Související informace](#)

Reset hesla

Pokud heslo zapomenete, resetujte v přístroji výchozí tovární nastavení. Heslo bude rovněž resetováno na výchozí heslo.

Více informací >> [Související informace](#)

✓ Související informace

- [Nastavení přístroje](#)

Související témata:

- [Reset přístroje](#)
- [Aktualizace firmwaru přístroje](#)

Změna nastavení přístroje z ovládacího panelu

- [Obecná nastavení](#)
- [Tabulka nabídek \(pro modely s LCD displejem\)](#)

Obecná nastavení

- Nastavení odpočítávání režimu spánku
- Informace o režimu hlubokého spánku
- Nastavení režimu automatického vypnutí
- Snížení spotřeby toneru
- Nastavení režimu pokračování
- Snížení hlučnosti tisku
- Změna jazyka na LCD displeji

Nastavení odpočítávání režimu spánku

Související modely: HL-L2400DW/HL-L2400DWE/HL-L2442DW/HL-L2445DW/HL-L2447DW/HL-L2460DN/HL-L2865DW

Nastavení režimu spánku (nebo režimu úspory energie) může snížit spotřebu energie. Vyberte, jak dlouho musí být přístroj v nečinnosti, než se přepne do režimu spánku. Jakmile přístroj přijme tiskovou úlohu, časovač režimu spánku se resetuje.

Je-li přístroj v režimu spánku (úsporný režim), chová se, jako kdyby byl vypnutý. Jakmile přístroj přijme tiskovou úlohu, aktivuje se a zahájí tisk. Tento postup použijte k nastavení časové prodlevy (odpočtu) k přechodu přístroje do režimu spánku.



Nastavení režimu spánku nelze z důvodu ochrany životního prostředí vypnout.

1. Stisknutím tlačítka ▲ nebo ▼ vyberte následující:
 - a. Vyberte možnost [Zaklad.nastav.]. Stiskněte tlačítko **OK**.
 - b. Vyberte možnost [Ekologie]. Stiskněte tlačítko **OK**.
 - c. Vyberte možnost [Cas do spanku]. Stiskněte tlačítko **OK**.
2. Stisknutím tlačítka ▲ nebo ▼ zadejte, jak dlouho přístroj zůstane v pohotovostním režimu, než přejde do režimu spánku (nanejvýš 50 minut).
Stiskněte **Go (Spustit)**.



Související informace

- [Obecná nastavení](#)

Informace o režimu hlubokého spánku

Pokud je přístroj v režimu spánku a po určitou dobu nepřijme žádné úlohy, přejde automaticky do režimu hlubokého spánku. Délka času vychází z vašeho konkrétního modelu a nastavení.

Režim hlubokého spánku využívá méně energie než režim spánku.



Nastavení režimu hlubokého spánku nelze z důvodu ochrany životního prostředí vypnout.

Použitelné modely	Ovládací panel přístroje v režimu hlubokého spánku	Stavy, které přístroj probudí
HL-L2402D	 Indikátor LED Ready (Připraveno) je tlumený.	<ul style="list-style-type: none">• Přístroj obdrží úlohu.• Někdo stiskne tlačítko na ovládacím panelu.
HL-L2400DW/HL-L2400DWE/ HL-L2442DW/HL-L2445DW/ HL-L2447DW/HL-L2460DN/ HL-L2865DW	Na LCD displeji se zobrazí Hluboký spanek .	<ul style="list-style-type: none">• Přístroj obdrží úlohu.• Někdo stiskne tlačítko na ovládacím panelu.



Související informace

- [Obecná nastavení](#)

Nastavení režimu automatického vypnutí

Pokud je přístroj v režimu hlubokého spánku a po určitou dobu nepřijme žádné úlohy, přejde podle modelu a nastavení automaticky do režimu vypnutí. Přístroj se nepřepne do režimu vypnutí, pokud je připojený k síti.

Chcete-li zahájit tisk, stiskněte tlačítko  na ovládacím panelu a poté odešlete tiskovou úlohu.

>> [HL-L2402D](#)

>> [HL-L2400DW/HL-L2400DWE/HL-L2442DW/HL-L2445DW/HL-L2447DW/HL-L2460DN/HL-L2865DW](#)

HL-L2402D

1. Ujistěte se, že je zavřený přední kryt a zapojený napájecí kabel.
2. Stisknutím  zapnete přístroj a zkontrolujte, zda svítí pouze kontrolka LED **Ready (Připraveno)**.
3. Stiskněte tlačítko **Go (Spustit)** čtyřikrát a tím funkci zapnete nebo vypnete.
Při zapnutí režimu automatického vypínání dvakrát bliknou všechny kontrolky LED.
Při vypnutí režimu automatického vypínání jednou bliknou všechny kontrolky LED.

HL-L2400DW/HL-L2400DWE/HL-L2442DW/HL-L2445DW/HL-L2447DW/HL-L2460DN/ HL-L2865DW



Vyberte, jak dlouho musí být přístroj v režimu hlubokého spánku, než se přepne do režimu automatického vypnutí.

1. Stisknutím tlačítka ▲ nebo ▼ vyberte následující:
 - a. Vyberte možnost [Zaklad.nastav.]. Stiskněte tlačítko **OK**.
 - b. Vyberte možnost [Ekologie]. Stiskněte tlačítko **OK**.
 - c. Vyberte možnost [Autom. vypnuti]. Stiskněte tlačítko **OK**.
2. Stisknutím tlačítka ▲ nebo ▼ zadejte dobu (1, 2, 4 nebo 8 hodin), po kterou přístroj zůstane v pohotovostním režimu, než přejde do režimu vypnutí.
3. Stiskněte tlačítko **Go (Spustit)**.



Související informace

- [Obecná nastavení](#)

Snížení spotřeby toneru

Související modely: HL-L2400DW/HL-L2400DWE/HL-L2442DW/HL-L2445DW/HL-L2447DW/HL-L2460DN/HL-L2865DW

Používání funkce úspory toneru může snížit spotřebu toneru. Je-li úspora toneru zapnutá, tisk na vašich dokumentech vypadá světleji.

NEDOPORUČUJEME používat funkci úspory toneru při tisku fotografií nebo obrázků ve stupních šedi.

1. Stisknutím tlačítka ▲ nebo ▼ vyberte následující:
 - a. Vyberte možnost [Zaklad.nastav.]. Stiskněte tlačítko **OK**.
 - b. Vyberte možnost [Ekologie]. Stiskněte tlačítko **OK**.
 - c. Vyberte možnost [Uspora toneru]. Stiskněte tlačítko **OK**.
2. Stisknutím tlačítka ▲ nebo ▼ zobrazte volbu [Zap.] a potom stiskněte **Go (Spustit)**.



Související informace

- [Obecná nastavení](#)

Související témata:

- [Zlepšení kvality tisku](#)

Nastavení režimu pokračování

Režim Pokračovat přiměje přístroj k tomu, aby pokračoval v tisku poté, co se na ovládacím panelu nebo v nástroji Status Monitor zobrazila indikace „Vyměňte toner“.

Přístroj bude pokračovat v tisku až do zobrazení oznámení „Došel toner“ na LCD displeji nebo v nástroji Status Monitor.

Tovární nastavení je Stop.



- Jestliže ovládací panel nebo nástroj Status Monitor indikuje chybu, režim nelze změnit.
- Budete-li pokračovat v tisku v režimu Pokračovat, nemůžeme zaručit kvalitu tisku.
- Při používání režimu Pokračovat může být tisk bledý.
- Po výměně tonerové kazety přejde režim Pokračovat zpět na výchozí nastavení (Stop).

>> [HL-L2402D](#)

>> [HL-L2400DW/HL-L2400DWE/HL-L2442DW/HL-L2445DW/HL-L2447DW/HL-L2460DN/HL-L2865DW](#)

HL-L2402D

1. Ujistěte se, že je zavřený přední kryt a zapojený napájecí kabel.
2. Stisknutím  zapnete přístroj a zkontrolujte, zda svítí pouze kontrolka LED **Ready (Připraveno)**.
3. Když stisknete tlačítko **Go (Spustit)** sedmkrát, funkci zapnete nebo vypnete.
Při zapnutí režimu Pokračovat dvakrát bliknou všechny kontrolky LED.
Při vypnutí režimu Pokračovat bliknou všechny kontrolky LED jednou.

HL-L2400DW/HL-L2400DWE/HL-L2442DW/HL-L2445DW/HL-L2447DW/HL-L2460DN/HL-L2865DW

1. Stisknutím tlačítka ▲ nebo ▼ vyberte následující:
 - a. Vyberte možnost [Zaklad.nastav.]. Stiskněte tlačítko **OK**.
 - b. Vyberte možnost [Vymen toner]. Stiskněte tlačítko **OK**.
2. Stisknutím tlačítka ▲ nebo ▼ zobrazte volbu [Pokracovat] či [Zastavit] a potom stiskněte **Go (Spustit)**.



Související informace

- [Obecná nastavení](#)

Snížení hlučnosti tisku

Nastavení Tichý režim může snížit hlučnost tisku. Když je tichý režim zapnutý, tisková rychlost se sníží. Tovární nastavení je vypnuto.

>> [HL-L2402D](#)

>> [HL-L2400DW/HL-L2400DWE/HL-L2442DW/HL-L2445DW/HL-L2447DW/HL-L2460DN/HL-L2865DW](#)

HL-L2402D

1. Ujistěte se, že je zavřený přední kryt a zapojený napájecí kabel.
2. Zapněte přístroj stisknutím tlačítka  a vyčkejte, dokud nebude v režimu Připraven.
3. Stiskněte **Go (Spustit)** 11krát, abyste funkci zapnuli nebo vypnuli.
Při zapnutí tichého režimu dvakrát bliknou všechny kontrolky LED.
Při vypnutí tichého režimu bliknou všechny kontrolky LED jednou.
4. Uvolněte tlačítko **Go (Spustit)**. Ujistěte se, že všechny LED kontrolky zhasnou.

HL-L2400DW/HL-L2400DWE/HL-L2442DW/HL-L2445DW/HL-L2447DW/HL-L2460DN/ HL-L2865DW

1. Stisknutím tlačítka ▲ nebo ▼ vyberte následující:
 - a. Vyberte možnost [Zaklad.nastav.]. Stiskněte tlačítko **OK**.
 - b. Vyberte možnost [Ekologie]. Stiskněte tlačítko **OK**.
 - c. Vyberte možnost [Tichy rezim]. Stiskněte tlačítko **OK**.
2. Stisknutím tlačítka ▲ nebo ▼ zobrazte volbu [Zap.] či [Vyp.] a potom stiskněte tlačítko **Go (Spustit)**.



Související informace

- [Obecná nastavení](#)

Změna jazyka na LCD displeji

Související modely: HL-L2400DW/HL-L2400DWE/HL-L2442DW/HL-L2445DW/HL-L2447DW/HL-L2460DN/HL-L2865DW

V případě potřeby změňte jazyk LCD displeje.

Tato funkce není v některých zemích dostupná.

1. Stisknutím tlačítka ▲ nebo ▼ vyberte následující:
 - a. Vyberte možnost [Pocat.nastav.]. Stiskněte tlačítko **OK**.
 - b. Vyberte možnost [Mistni jazyk]. Stiskněte tlačítko **OK**.
2. Stisknutím ▲ nebo ▼ zobrazte svůj jazyk a potom stiskněte **Go (Spustit)**.



Související informace

- [Obecná nastavení](#)

Tabulka nabídek (pro modely s LCD displejem)

- Přístup k nabídkám a změna nastavení přístroje
- Tabulky nastavení (HL-L2400DW/HL-L2400DWE/HL-L2442DW/HL-L2445DW/HL-L2447DW/HL-L2460DN/HL-L2865DW)

Přístup k nabídkám a změna nastavení přístroje

Související modely: HL-L2400DW/HL-L2400DWE/HL-L2442DW/HL-L2445DW/HL-L2447DW/HL-L2460DN/HL-L2865DW

Ovládací panel použijte k přihlášení k nabídkám přístroje a ke změnám různých nastavení.

1. Procházejte jednotlivými úrovněmi nabídky stisknutím ▲ nebo ▼.
2. Když se požadovaná volba objeví na displeji LCD, stiskněte **OK**.
Displej LCD zobrazí další úroveň nabídky.
3. Tlačítkem ▲ nebo ▼ přejděte na vybranou možnost.
4. Stiskněte tlačítko **OK** nebo **Go (Spustit)**.
5. Po dokončeném nastavování volby se na LCD displeji zobrazí potvrzení.

✓ Související informace

- [Tabulka nabídek \(pro modely s LCD displejem\)](#)

Tabulky nastavení (HL-L2400DW/HL-L2400DWE/HL-L2442DW/HL-L2445DW/HL-L2447DW/HL-L2460DN/HL-L2865DW)

Související modely: HL-L2400DW/HL-L2400DWE/HL-L2442DW/HL-L2445DW/HL-L2447DW/HL-L2460DN/HL-L2865DW

Tyto tabulky použijte na vysvětlenou různých nabídek a možností, které budete používat k nastavení preferencí přístroje.

- >> [Zaklad.nastav.]
- >> [Tiskarna]
- >> [Sit] (HL-L2400DW/HL-L2400DWE/HL-L2442DW)
- >> [Sit] (HL-L2460DN)
- >> [Sit] (HL-L2445DW/HL-L2447DW/HL-L2865DW)
- >> [Tisk hlaseni]
- >> [Prist. info.]
- >> [Pocat.nastav.]

[Zaklad.nastav.]

Úroveň 3	Úroveň 4	Úroveň 5	Popis
Nastav. zasob.	Typ papiru	-	Slouží k nastavení typu papíru v zásobníku papíru.
	Format papir	-	Nastavte velikost papíru v zásobníku papíru.
	Ruc.podavani	-	Výběr zásobníku papíru, který chcete použít.
	Pozice tisku	Okraj X	Přemístění výchozí pozice tisku (obvykle v levém horním rohu stran) na papír vložený do zásobníku papíru ve vodorovném směru o -500 (doleva) až +500 (doprava) tiskových bodů při tištění v rozlišení 300 dpi.
		Okraj Y	Přemístění výchozí pozice tisku (obvykle v levém horním rohu stran) na papír vložený do zásobníku papíru ve svislém směru o -500 (nahoru) až +500 (dolů) tiskových bodů při tištění v rozlišení 300 dpi.
Zkont. papir	-	Vyberte, zda se má při vytažení zásobníku papíru z přístroje zobrazit hlášení s upozorněním, že je třeba zkontrolovat typ a velikost papíru.	
Ekologie	Rezim Eko	-	Zapněte následující nastavení přístroje: <ul style="list-style-type: none"> • 2stranny tisk: Na sirku¹ • Cas do spanku: 0Min • Tichy rezim: Zap.¹ • Uspora toneru: Zap.¹
	Uspora toneru	-	Prodloužení životnosti tonerové kazety.
	Cas do spanku	-	Nastavte, kolik času má uplynout předtím, než přístroj vstoupí do úsporného režimu.
	Tichy rezim	-	Snížení hluku tisku.
	Autom. vypnuti	-	Nastavení počtu hodin, po které přístroj setrvá v režimu hlubokého spánku před přechodem do režimu Vypnuto.
Ovladaci panel	Tlacitko Repeat	-	Nastavení časového intervalu, po který musí být stisknuté tlačítko ▲ nebo ▼, než se změní hlášení na LCD displeji.

Úroveň 3	Úroveň 4	Úroveň 5	Popis
Ovladací panel	Rolovani zprav	-	Nastavení časového intervalu, po který bude LCD hlášení rollovat na LCD displeji. Od úrovně 1 (0,2 s) po úroveň 10 (2 s).
	LCD kontrast	-	Slouží k úpravám kontrastu LCD displeje.
	Auto Online	-	Nastavuje přístroj tak, aby se po 30 sekundách nečinnosti přepnul do režimu Připraven.
Nastavení zamku	-	-	Uzamčení nastavení přístroje pomocí hesla zámku nastavení.
Rozhraní	Vyber (Pro síťové modely)	-	Vyberte používané rozhraní. Zvolíte-li nastavení <i>Auto</i> , přístroj automaticky změní rozhraní na USB nebo síť v závislosti na tom, které rozhraní přijímá data.
	Cas Auto IF	-	Nastavuje dobu prodlevy pro automatický výběr rozhraní.
	Vstupni buffer	-	Zvětšení nebo zmenšení kapacity vstupní vyrovnávací paměti.
Vymen toner	-	-	Nastaví přístroj tak, aby pokračoval v tisku i po zobrazení zprávy <i>Vymen toner</i> na displeji LCD přístroje.

¹ Změna tohoto nastavení je možná po změně některých nastavení přístroje pomocí webové správy.

[Tiskarna]

Úroveň 3	Úroveň 4	Popis
Rozliseni	-	Nastavení rozlišení tisku.
Sytost	-	Zvýšení nebo snížení sytosti tisku.
Tisk nastaveni ¹	-	Nastavení tisku na text nebo grafiku.
Moznosti tisku ¹	Seznam pisem	Tisk sady interních fontů a vzorků HP LaserJet.
	Test tisku	Tisk testovací strany.
Test tisku ²	-	Tisk testovací strany.
Oboustranny tisk	2stranny tisk	Volba oboustranného tisku.
	Jeden obrazek	Pro tiskovou úlohu, u níž tvoří poslední stránku jednostranný obrázek, zkratíte dobu tisku výběrem volby <i>1str. podavani</i> . Používáte-li hlavičkový nebo předtištěný papír, musíte zvolit možnost <i>2str. podavani</i> . Vyberete-li pro hlavičkový nebo předtištěný papír volbu <i>1str. podavani</i> , vytiskne se poslední stránka na opačné straně.
Auto.pokracovani	-	Tuto možnost zvolte, chcete-li automaticky zrušit chyby týkající se velikosti papíru nebo typu média a používat papír z jiných zásobníků.
Typ papiru ¹	-	Nastavte typ papíru.
Format papir ¹	-	Nastavení formátu papíru.
Kopii ¹	-	Nastavení počtu tisknutých stran.
Orientace ¹	-	Nastavení stran k tisku buď na šířku, nebo na výšku.
Pozice tisku	Okraj X	Přemístění výchozí pozice tisku (obvykle v levém horním rohu stran) na papír vložený do zásobníku papíru ve vodorovném směru o -500 (doleva) až +500 (doprava) tiskových bodů při tištění v rozlišení 300 dpi.
	Okraj Y	Přemístění výchozí pozice tisku (obvykle v levém horním rohu stran) na papír vložený do zásobníku papíru ve svislém směru o -500 (nahoru) až +500 (dolů) tiskových bodů při tištění v rozlišení 300 dpi.
Auto FF ¹	-	Umožňuje přístroji automaticky tisknout jakákoliv zbývající data.
HP LaserJet ¹	Cislo fontu	Nastavení čísla fontu.

Úroveň 3	Úroveň 4	Popis
HP LaserJet ¹		Tato nabídka se objeví, pokud je ve vašem přístroji Brother nainstalovaný soft font.
	Roztec fontu	Nastavení vzdálenosti znaků fontu. (Dostupné pouze u určitých fontů.)
	Velikost fontu	Nastavení velikosti fontu. (Dostupné pouze u určitých fontů.)
	Znakova sada	Výběr sady symbolů nebo znaků.
	Tisk tabulky	Tisk tabulky kódů.
	Auto LF	ZAP: CR -> CR+LF, VYP: CR -> CR
	Auto CR	ZAP: LF -> LF+CR, FF -> FF+CR nebo VT -> VT+CR VYP: LF -> LF, FF -> FF nebo VT -> VT
	Auto WRAP	Vyberte, zda chcete po dosažení pravého okraje provést posuv o řádek a návrat vozíku.
	Auto SKIP	Vyberte, zda chcete po dosažení spodního okraje provést posuv o řádek a návrat vozíku.
	Levý okraj	Nastavení levého okraje na 0-70 sloupců po 1 cpi.
	Pravý okraj	Nastavení pravého okraje na 10-80 sloupců po 1 cpi.
	Horní okraj	Nastavení horního okraje na určitou vzdálenost od horního okraje papíru.
	Spodní okraj	Nastavuje dolní okraj na určitou vzdálenost od dolního okraje papíru.
	Radku	Nastavení počtu řádků na jednotlivých stránkách.
Příkaz zásobníku	Toto nastavení zvolte, pokud se při použití HP ovladačů zobrazí nesoulad zásobníků.	
Reset tiskar.	-	Obnovení nastavení přístroje do továrního nastavení.

¹ U modelů s emulací PCL6.

² U modelů bez emulace PCL6.

[Sit] (HL-L2400DW/HL-L2400DWE/HL-L2442DW)

Úroveň 3	Úroveň 4	Úroveň 5	Úroveň 6	Popisy		
WLAN (Wi-Fi)	Hledat sit	-	-	Konfigurace nastavení bezdrátové sítě ručně.		
	TCP/IP	Boot metoda	-	-	Volba nejvhodnější IP metody.	
		IP adresa	-	-	Zadejte IP adresu.	
		Maska podsítě	-	-	Zadejte masku podsítě.	
		Brana	-	-	Zadejte adresu brány.	
		Jmeno uzlu	-	-	Zadejte název uzlu.	
		WINS Nastav.	-	-	Výběr režimu konfigurace WINS.	
		WINS server	Primarni	-	-	Slouží k zadání IP adresy primárního serveru WINS.
			Sekundarni	-	-	Specifikace IP adresy sekundárního serveru WINS.
	DNS server	Primarni	-	-	Určuje IP adresu primárního serveru DNS.	

Úroveň 3	Úroveň 4	Úroveň 5	Úroveň 6	Popisy
WLAN (Wi-Fi)	TCP/IP	DNS server	Sekundarni	Zadání IP adresy sekundárního serveru DNS.
		APIPA	-	Automaticky přidělí IP adresu z rozsahu lokálních adres pro linku. ¹
		IPv6	-	Aktivujte nebo deaktivujte protokol IPv6.
	Tlacičko WPS/Push	-	-	Konfigurace nastavení bezdrátové sítě metodou stisknutí jediného tlačítka.
	Kod WPS/PIN	-	-	Nastavení bezdrátové sítě pomocí WPS s PIN kódem.
	Obnovit WLAN	-	-	Restartujte bezdrátový modul přístroje.
	Stav WLAN	Stav	-	Zobrazení stavu bezdrátového připojení k síti.
		Signal	-	Zobrazení síly signálu bezdrátové sítě.
		Kanal	-	Zobrazuje používaný kanál, je-li Stav ve stavu Aktivní.
		Rychlost	-	Zobrazení rychlosti připojení, je-li Stav ve stavu Aktivní.
		SSID	-	Zobrazení SSID bezdrátové sítě (název sítě).
		Komunik. režim	-	Zobrazí současný režim komunikace.
	MAC adresa	-	-	Zobrazení aktuální MAC adresy přístroje.
	WLAN povolena	-	-	Zapne či vypne bezdrátové rozhraní.
Wi-Fi Direct	Ručne	-	-	Ruční konfigurace nastavení sítě Wi-Fi Direct.
	Majitel skup	-	-	Nastaví přístroj jako vlastníka skupiny.
	Tlacičko Push	-	-	Proveďte nastavení sítě Wi-Fi Direct metodou, která využívá stisk jediného tlačítka, před vypršením limitu této akce.
	Kod PIN	-	-	Proveďte nastavení sítě Wi-Fi Direct pomocí funkce WPS s PIN kódem před vypršením limitu této akce.
	Info. o zařízení	Název zařízení	-	Zobrazte si na přístroji název svého zařízení.
		SSID	-	Zobrazení SSID vlastníka skupiny (název sítě).
		IP adresa	-	Zobrazte si aktuální IP adresu přístroje.
	Stavové info	Stav	-	Zobrazuje stav sítě Wi-Fi Direct.
		Signal	-	Zobrazuje současnou sílu signálu sítě Wi-Fi Direct. Když přístroj jedná jako vlastník skupiny, na LCD displeji se vždy zobrazuje Silný.
		Kanal	-	Zobrazení používaného kanálu, je-li Stav M/S aktivní nebo Klient aktivní.
		Rychlost	-	Zobrazení rychlosti připojení, je-li Stav M/S aktivní nebo Klient aktivní.

Úroveň 3	Úroveň 4	Úroveň 5	Úroveň 6	Popisy
Wi-Fi Direct	I/F povolene	-	-	Povoluje nebo zakazuje připojení Wi-Fi Direct.
Správa na webu	-	-	-	Povolte nebo zakažte webovou správu. Když tuto funkci povolíte, je třeba určit metodu připojení, abyste mohli používat webovou správu.
Global. detkce	Povol detekci	-	-	Zapínání a vypínání funkce zjišťování globální sítě, která uživatele upozorní, pokud se neúmyslně připojí ke globální síti.
	Zamít.přístup	-	-	Zakázání připojení ke globální síti.
Nulovani site	-	-	-	Obnovte pro síťová nastavení přístroje tovární nastavení (s výjimkou hesla správce).

¹ Po připojení k síti, je-li Metoda zavádění systému přístroje nastavena na možnost Auto, se přístroj pokusí nastavit IP adresu a masku podsítě ze zaváděcího serveru, například DHCP. Pokud nelze zaváděcí server nalézt, bude přiřazena IP adresa APIPA, například 169.254.(001-254).(000-255). Je-li metoda zavádění přístroje nastavena na možnost Statická, musíte zadat IP adresu ručně z ovládacího panelu přístroje.

[Sit] (HL-L2460DN)

Úroveň 3	Úroveň 4	Úroveň 5	Úroveň 6	Popisy
Dratova LAN	TCP/IP	Boot metoda	-	Volba nejvhodnější IP metody.
		IP adresa	-	Zadejte IP adresu.
		Maska podsítě	-	Zadejte masku podsítě.
		Brana	-	Zadejte adresu brány.
		Jmeno uzlu	-	Zadejte název uzlu.
		WINS Nastav.	-	Výběr režimu konfigurace WINS.
		WINS server	Primarni	Slouží k zadání IP adresy primárního serveru WINS.
			Sekundarni	Specifikace IP adresy sekundárního serveru WINS.
		DNS server	Primarni	Určuje IP adresu primárního serveru DNS.
			Sekundarni	Zadání IP adresy sekundárního serveru DNS.
	APIPA	-	Automaticky přidělí IP adresu z rozsahu lokálních adres pro linku. ¹	
	IPv6	-	Aktivujte nebo deaktivujte protokol IPv6.	
	Ethernet	-	-	Slouží k volbě režimu linky Ethernet.
	Stav drat.pripoj	-	-	Zobrazení stavu připojení k drátové síti.
MAC adresa	-	-	Zobrazení aktuální MAC adresy přístroje.	
Drat. povolena	-	-	Zapne či vypne kabelové rozhraní.	
Správa na webu	-	-	-	Povolte nebo zakažte webovou správu. Když tuto funkci povolíte, je třeba určit metodu připojení, abyste mohli používat webovou správu.

Úroveň 3	Úroveň 4	Úroveň 5	Úroveň 6	Popisy
Global. detkce	Povol detekci	-	-	Zapínání a vypínání funkce zjišťování globální sítě, která uživatele upozorní, pokud se neúmyslně připojí ke globální síti.
	Zamít.přístup	-	-	Zakázání připojení ke globální síti.
Nulovani site	-	-	-	Obnovte pro síťová nastavení přístroje tovární nastavení (s výjimkou hesla správce).

¹ Po připojení k síti, je-li Metoda zavádění systému přístroje nastavena na možnost Auto, se přístroj pokusí nastavit IP adresu a masku podsítě ze zaváděcího serveru, například DHCP. Pokud nelze zaváděcí server nalézt, bude přiřazena IP adresa APIPA, například 169.254.(001-254).(000-255). Je-li metoda zavádění přístroje nastavena na možnost Statická, musíte zadat IP adresu ručně z ovládacího panelu přístroje.

[Sit] (HL-L2445DW/HL-L2447DW/HL-L2865DW)

Úroveň 3	Úroveň 4	Úroveň 5	Úroveň 6	Popisy
Dratova LAN	TCP/IP	Boot metoda	-	Volba nejvhodnější IP metody.
		IP adresa	-	Zadejte IP adresu.
		Maska podsítě	-	Zadejte masku podsítě.
		Braná	-	Zadejte adresu brány.
		Jmeno uzlu	-	Zadejte název uzlu.
		WINS Nastav.	-	Výběr režimu konfigurace WINS.
		WINS server	Primarni	Slouží k zadání IP adresy primárního serveru WINS.
			Sekundarni	Specifikace IP adresy sekundárního serveru WINS.
		DNS server	Primarni	Určuje IP adresu primárního serveru DNS.
			Sekundarni	Zadání IP adresy sekundárního serveru DNS.
	APIPA	-	Automaticky přidělí IP adresu z rozsahu lokálních adres pro linku. ¹	
	IPv6	-	Aktivujte nebo deaktivujte protokol IPv6.	
	Ethernet	-	-	Slouží k volbě režimu linky Ethernet.
	Stav drat.pripoj	-	-	Zobrazení stavu připojení k drátové síti.
MAC adresa	-	-	Zobrazení aktuální MAC adresy přístroje.	
Vychozi nastav.	-	-	Obnovení nastavení drátových sítí přístroje do továrního nastavení.	
Drat. povolena	-	-	Zapne či vypne kabelové rozhraní.	
WLAN (Wi-Fi)	Hledat sit	-	-	Konfigurace nastavení bezdrátové sítě ručně.
	TCP/IP	Boot metoda	-	Volba nejvhodnější IP metody.
		IP adresa	-	Zadejte IP adresu.
		Maska podsítě	-	Zadejte masku podsítě.

Úroveň 3	Úroveň 4	Úroveň 5	Úroveň 6	Popisy
WLAN (Wi-Fi)	TCP/IP	Brana	-	Zadejte adresu brány.
		Jmeno uzlu	-	Zadejte název uzlu.
		WINS Nastav.	-	Výběr režimu konfigurace WINS.
		WINS server	Primarni	Slouží k zadání IP adresy primárního serveru WINS.
			Sekundarni	Specifikace IP adresy sekundárního serveru WINS.
		DNS server	Primarni	Určuje IP adresu primárního serveru DNS.
			Sekundarni	Zadání IP adresy sekundárního serveru DNS.
		APIPA	-	Automaticky přidělí IP adresu z rozsahu lokálních adres pro linku. ¹
	IPv6	-	Aktivujte nebo deaktivujte protokol IPv6.	
	Tlacitko WPS/Push	-	-	Konfigurace nastavení bezdrátové sítě metodou stisknutí jediného tlačítka.
	Kod WPS/PIN	-	-	Nastavení bezdrátové sítě pomocí WPS s PIN kódem.
	Obnovit WLAN	-	-	Restartujte bezdrátový modul přístroje.
	Stav WLAN	Stav	-	Zobrazení stavu bezdrátového připojení k síti.
		Signal	-	Zobrazení síly signálu bezdrátové sítě.
		Kanal	-	Zobrazuje používaný kanál, je-li Stav ve stavu Aktivni.
		Rychlost	-	Zobrazení rychlosti připojení, je-li Stav ve stavu Aktivni.
		SSID	-	Zobrazení SSID bezdrátové sítě (název sítě).
		Komunik. rezim	-	Zobrazí současný režim komunikace.
	MAC adresa	-	-	Zobrazení aktuální MAC adresy přístroje.
	Vychozi nastav.	-	-	Obnovení nastavení bezdrátových sítí přístroje do továrního nastavení.
WLAN povolena	-	-	Zapne či vypne bezdrátové rozhraní.	
Wi-Fi Direct	Rucne	-	-	Ruční konfigurace nastavení sítě Wi-Fi Direct.
	Majitel skup	-	-	Nastaví přístroj jako vlastníka skupiny.
	Tlacitko Push	-	-	Provedte nastavení sítě Wi-Fi Direct metodou, která využívá stisk jediného tlačítka, před vypršením limitu této akce.
	Kod PIN	-	-	Provedte nastavení sítě Wi-Fi Direct pomocí funkce WPS s PIN kódem před vypršením limitu této akce.
	Info. o zarizeni	Nazev zarizeni	-	Zobrazte si na přístroji název svého zařízení.

Úroveň 3	Úroveň 4	Úroveň 5	Úroveň 6	Popisy
Wi-Fi Direct	Info. o zařízení	SSID	-	Zobrazení SSID vlastníka skupiny (název sítě).
		IP adresa	-	Zobrazte si aktuální IP adresu přístroje.
	Stavové info	Stav	-	Zobrazuje stav sítě Wi-Fi Direct.
		Signal	-	Zobrazuje současnou sílu signálu sítě Wi-Fi Direct. Když přístroj jedná jako vlastník skupiny, na LCD displeji se vždy zobrazuje Silný .
		Kanal	-	Zobrazení používaného kanálu, je-li Stav M/S aktivní nebo Klient aktivní.
	Rychlost	-	Zobrazení rychlosti připojení, je-li Stav M/S aktivní nebo Klient aktivní.	
I/F povoleno	-	-	Povoluje nebo zakazuje připojení Wi-Fi Direct.	
Správa na webu	-	-	-	Povolte nebo zakažte webovou správu. Když tuto funkci povolíte, je třeba určit metodu připojení, abyste mohli používat webovou správu.
Global. detkce	Povol detekci	-	-	Zapínání a vypínání funkce zjišťování globální sítě, která uživatele upozorní, pokud se neúmyslně připojí ke globální síti.
	Zamít.přístup	-	-	Zakázání připojení ke globální síti.
Nulování sítě	-	-	-	Obnovte pro síťová nastavení přístroje tovární nastavení (s výjimkou hesla správce).

¹ Po připojení k síti, je-li Metoda zavádění systému přístroje nastavena na možnost Auto, se přístroj pokusí nastavit IP adresu a masku podsítě ze zaváděcího serveru, například DHCP. Pokud nelze zaváděcí server nalézt, bude přiřazena IP adresa APIPA, například 169.254.(001-254).(000-255). Je-li metoda zavádění přístroje nastavena na možnost Statická, musíte zadat IP adresu ručně z ovládacího panelu přístroje.

[Tisk hlášení]

Úroveň 3	Popis
Nast. tiskárny	Vytisknutí strany s nastavením tiskárny.
Sít.konfig. (Pro síťové modely)	Vytiskněte zprávu konfigurace sítě.
Tisk sezn soub	Tisk seznamu dat uložených v paměti.
Tisk kontr.tecek	Tisk kontrolního vzorku chybových bodů fotoválce.
Zprava WLAN (Pro bezdrátové modely)	Vytisknutí zprávy o diagnostice bezdrátového připojení.

[Příst. info.]

Úroveň 3	Úroveň 4	Popis
Výrobní číslo	-	Zobrazení výrobního čísla přístroje.
Verze firmware	Verze Main	Zkontrolujte verzi firmwaru přístroje.

Úroveň 3	Úroveň 4	Popis
Verze firmware	Verze se zabezpečením	Zkontrolujte verzi firmwaru přístroje.
Citac stran	-	Zobrazení celkového počtu vytisknutých stran.
Životnost dílu ¹	Toner	Indikuje zbývající životnost tonerové kazety.
	Valec	Indikuje zbývající životnost fotoválce.

¹ Životnost dílů je přibližná a může se lišit podle typu použití.

[Pocat.nastav.]

Úroveň 3	Úroveň 4	Popis
Nulovani	Reset zarizeni	Obnovení všech změněných nastavení přístroje, například typ papíru.
	Nulovani site	Obnovte pro síťová nastavení přístroje tovární nastavení (s výjimkou hesla správce).
	Tovarni nastav	Resetuje přístroj a obnoví všechna nastavení tiskárny (včetně nastavení příkazů) do továrního nastavení.
Mistni jazyk	-	Změna lokálního jazyka LCD.



Související informace

- [Tabulka nabídek \(pro modely s LCD displejem\)](#)

Související témata:

- [Konfigurace podrobností o síti pomocí ovládacího panelu](#)

Tisk přehledu nastavení tiskárny

>> HL-L2402D

>> HL-L2400DW/HL-L2400DWE/HL-L2442DW/HL-L2445DW/HL-L2447DW/HL-L2460DN/HL-L2865DW

HL-L2402D

1. Ujistěte se, že je zavřený přední kryt a zapojený napájecí kabel.
2. Stisknutím  zapněte přístroj a zkontrolujte, zda svítí pouze kontrolka LED **Ready (Připraveno)**.
3. Stiskněte třikrát tlačítko **Go (Spustit)**.

Přístroj vytiskne nastavení tiskárny.

HL-L2400DW/HL-L2400DWE/HL-L2442DW/HL-L2445DW/HL-L2447DW/HL-L2460DN/ HL-L2865DW

1. Stisknutím tlačítka ▲ nebo ▼ zobrazte volbu [Tisk hlaseni] a potom stiskněte tlačítko **OK**.
2. Stisknutím tlačítka ▲ nebo ▼ zobrazte volbu [Nast. tiskárny] a potom stiskněte tlačítko **OK**.
3. Stiskněte **Go (Spustit)**.

Přístroj vytiskne nastavení tiskárny.



Související informace

- [Nastavení přístroje](#)

Změna nastavení přístroje z ovladače tiskárny systému Windows

Související modely: HL-L2402D

U LED modelů jsou v ovladači tiskárny systému Windows k dispozici následující položky nastavení přístroje.

- **Rozměr papíru**
- **Autom. vypnutí**
- **Autom. pokrač**

1. Stiskněte a podržte tlačítko  a stiskněte tlačítko  na klávesnici počítače, čímž aktivujete funkci **Spustit**.
2. Zadejte text "**control printers**" do pole **Otevřít:** a klikněte na tlačítko **OK**.

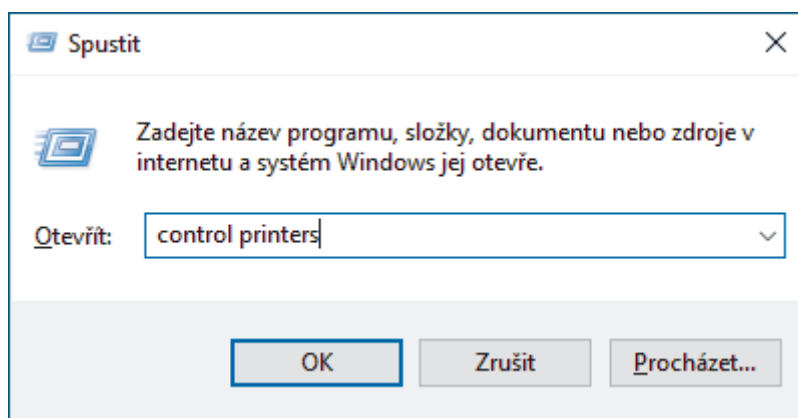

Zobrazí se okno **Zařízení a tiskárny**.



Pokud se okno **Zařízení a tiskárny** neotevře, klikněte na volbu **Zobrazit více zařízení > Nastavení dalších zařízení a tiskáren**.

3. Klikněte pravým tlačítkem na požadovaný model a pak vyberte volbu **Vlastnosti tiskárny** (pokud se zobrazí ovladač tiskárny, zvolte požadovaný ovladač tiskárny).
Zobrazí se dialogové okno vlastností tiskárny.
4. Stiskněte kartu **Nastavení zařízení**.
5. Vyberte zdroj papíru v seznamu **Rozměr papíru**.
6. Klikněte na rozevírací seznam **Rozměr papíru** a vyberte formát papíru pro vybraný zdroj papíru.
7. Klikněte na tlačítko **Aktualizace**.
8. Klikněte na rozevírací seznam **Autom. vypnutí** a vyberte čas přechodu z režimu hlubokého spánku do vypnutí.
9. Klikněte na rozevírací seznam **Autom. pokrač** a vyberte možnost **Zapnuto**, pokud chcete, aby přístroj automaticky zrušil chyby formátu papíru nebo chyby typu média.
10. Klikněte na tlačítko **Použít**.
11. Zavřete dialogové okno vlastností tiskárny.



Související informace

- [Nastavení přístroje](#)

Provádění změn nastavení přístroje prostřednictvím webové správy

Související modely: HL-L2400DW/HL-L2400DWE/HL-L2442DW/HL-L2445DW/HL-L2447DW/HL-L2460DN/HL-L2865DW

Webová správa je nástroj, který využívá standardní webový prohlížeč ke správě přístroje pomocí protokolu HTTP (Hyper Text Transfer Protocol) nebo HTTPS (Hyper Text Transfer Protocol over Secure Socket Layer).

- [Co je webová správa?](#)
- [Přístup k aplikaci Web Based Management](#)
- [Změna přihlašovacího hesla pomocí webové správy](#)

Co je webová správa?

Související modely: HL-L2400DW/HL-L2400DWE/HL-L2442DW/HL-L2445DW/HL-L2447DW/HL-L2460DN/HL-L2865DW

Webová správa je nástroj, který využívá standardní webový prohlížeč ke správě přístroje pomocí protokolu HTTP (Hyper Text Transfer Protocol) nebo HTTPS (Hyper Text Transfer Protocol over Secure Socket Layer).



- Doporučujeme používat nejnovější verzi následujících webových prohlížečů:
 - Microsoft Edge, Firefox a Google Chrome™ pro systém Windows
 - Safari, Firefox a Google Chrome™ pro Mac
 - Google Chrome™ pro Android™
 - Safari a Google Chrome™ pro iOS
- Bez ohledu na to, jaký prohlížeč používáte, musíte mít vždy aktivované JavaScript a Cookies.
- HL-L2400DW/HL-L2400DWE/HL-L2442DW/HL-L2445DW/HL-L2447DW/HL-L2460DN/HL-L2865DW:
Ujistěte se, že je přístroj zapnutý a připojený ke stejné síti jako počítač a že vaše síť podporuje protokol TCP/IP.

The screenshot shows the Brother web management interface for the XXX-XXXX series. The interface is divided into a left navigation menu and a main content area. The navigation menu includes a 'Home' section with sub-items 'Status' and 'Auto Refresh Interval'. The main content area displays the 'Status' section, which includes 'Device Status' (Sleep), 'Automatic Refresh' (Off), and 'Toner Level' (BK). The interface also features a login form and a 'Trouble logging in?>>>' link.

Skutečná obrazovka se může lišit od výše uvedené obrazovky.



Související informace

- [Provádění změn nastavení přístroje prostřednictvím webové správy](#)

Přístup k aplikaci Web Based Management

Související modely: HL-L2400DW/HL-L2400DWE/HL-L2442DW/HL-L2445DW/HL-L2447DW/HL-L2460DN/HL-L2865DW

- Doporučujeme používat nejnovější verzi následujících webových prohlížečů:
 - Microsoft Edge, Firefox a Google Chrome™ pro systém Windows
 - Safari, Firefox a Google Chrome™ pro Mac
 - Google Chrome™ pro Android™
 - Safari a Google Chrome™ pro iOS
- Bez ohledu na to, jaký prohlížeč používáte, musíte mít vždy aktivované JavaScript a Cookies.
- Při konfiguraci nastavení pomocí webové správy doporučujeme použít protokol zabezpečení HTTPS. Pokud při konfigurování nastavení pomocí webové správy používáte protokol HTTP, podle zobrazených pokynů přejděte na zabezpečené připojení HTTPS.
- Při používání HTTPS pro konfiguraci webové správy prohlížeč zobrazí varování. Aby se zabránilo zobrazování tohoto dialogového okna varování, můžete nainstalovat vlastní certifikát pro používání komunikace SSL/TLS. Další informace >> *Související informace*
- Výchozí heslo ke správě nastavení tohoto přístroje je uvedeno na zadní straně přístroje a označeno jako „Pwd“. Při prvním přihlášení změňte výchozí heslo podle pokynů na obrazovce. Doporučujeme změnit výchozí heslo okamžitě, abyste přístroj ochránili před neoprávněným přístupem.

Výchozí heslo můžete rovněž najít ve zprávě o konfiguraci sítě.

>> [Přejděte do webové správy z webového prohlížeče](#)

>> [Přejděte do webové správy z nástroje Brother iPrint&Scan \(Windows/Mac\)](#)

>> [Přejděte do webové správy z nástroje Brother Utilities \(Windows\)](#)

Přejděte do webové správy z webového prohlížeče

1. Spustíte webový prohlížeč.
2. Zadejte „https://IP adresa přístroje“ do řádku s adresou prohlížeče (kde místo části „IP adresa přístroje“ zadáte IP adresu svého přístroje).

Například:

https://192.168.1.2



- Použijete-li systém názvů domén Domain Name System nebo povolíte-li název NetBIOS, můžete místo IP adresy zadat jiný název, jako je například „Sdilena_tiskarna“.

Například: https://Sdilena_tiskarna

- Povolíte-li název NetBIOS, můžete použít rovněž název uzlu.

Například: https://brn123456abcdef

- Název NetBIOS lze najít ve zprávě s konfigurací sítě.

3. Podle potřeby zadejte heslo do pole **Login (Přihlásit)** a potom klikněte na **Login (Přihlásit)**.



Výchozí heslo ke správě nastavení tohoto přístroje je uvedeno na zadní straně přístroje a označeno jako „Pwd“. Při prvním přihlášení změňte výchozí heslo podle pokynů na obrazovce.

4. Chcete-li připnout navigační panel na levou stranu obrazovky, klikněte na volbu ☰ a potom na volbu ↗.

Nyní můžete změnit nastavení přístroje.



Pokud je přístroj po určitou dobu nečinný, uživatel bude automaticky odhlášen. Nastavení odhlašování můžete změnit v nabídce **Logout Time (Cas odhlaseni)**.

Přejděte do webové správy z nástroje Brother iPrint&Scan (Windows/Mac)

1. Spustíte nástroj Brother iPrint&Scan.

- Windows

Spustíte  (**Brother iPrint&Scan**).

- Mac

V panelu nabídek **Finder (Vyhledávač)** klikněte na **Go (Přejít) > Applications (Aplikace)** a poté dvakrát klikněte na ikonu iPrint&Scan.

Objeví se obrazovka nástroje Brother iPrint&Scan.

2. Pokud váš přístroj Brother není vybrán, klikněte na tlačítko **Vyberte zařízení** a potom ze seznamu vyberte název svého modelu. Klikněte na **OK**.

3. Klikněte na tlačítko



(**Spotřební materiál/Nastavení přístroje**).



4. Klikněte na **Všechna nastavení**.

Zobrazí se stránka webové správy.

5. Podle potřeby zadejte heslo do pole **Login (Přihlásit)** a potom klikněte na **Login (Přihlásit)**.



Výchozí heslo ke správě nastavení tohoto přístroje je uvedeno na zadní straně přístroje a označeno jako „PwD“. Při prvním přihlášení změňte výchozí heslo podle pokynů na obrazovce.

6. Chcete-li připnout navigační panel na levou stranu obrazovky, klikněte na volbu  a potom na volbu .

Nyní můžete změnit nastavení přístroje.



K webové správě lze rovněž přistupovat z aplikace Brother Mobile Connect pro mobilní zařízení.

Přejděte do webové správy z nástroje Brother Utilities (Windows)

1. Spustíte aplikaci  (**Brother Utilities**), klikněte na rozevírací seznam a vyberte název svého modelu (pokud ještě není zvolen).



2. Klikněte na **Nástroje** na levé straně panelu a potom klikněte na **Nastavení přístroje**.

Zobrazí se stránka webové správy.

3. Podle potřeby zadejte heslo do pole **Login (Přihlásit)** a potom klikněte na **Login (Přihlásit)**.



Výchozí heslo ke správě nastavení tohoto přístroje je uvedeno na zadní straně přístroje a označeno jako „PwD“. Při prvním přihlášení změňte výchozí heslo podle pokynů na obrazovce.

4. Chcete-li připnout navigační panel na levou stranu obrazovky, klikněte na volbu  a potom na volbu .

Nyní můžete změnit nastavení přístroje.

Pokud jste změnili nastavení protokolu, pro aktivaci konfigurace musíte po kliknutí na tlačítko **Submit (Odeslat)** restartovat přístroj.

Po nakonfigurování nastavení klikněte na **Logout (Odhlásit)**.



Související informace

- [Provádění změn nastavení přístroje prostřednictvím webové správy](#)

Související témata:

- Tisk zprávy konfigurace sítě
 - Vytvoření certifikátu s automatickým podpisem
 - Instalace certifikátu s automatickým podpisem pro uživatele systému Windows s oprávněním správce
 - Používání SSL/TLS
-

Změna přihlašovacího hesla pomocí webové správy

Výchozí heslo ke správě nastavení tohoto přístroje je uvedeno na zadní straně přístroje a označeno jako „PwD“. Při prvním přihlášení změňte výchozí heslo podle pokynů na obrazovce. Doporučujeme změnit výchozí heslo okamžitě, abyste přístroj ochránili před neoprávněným přístupem.

1. Spustíte webový prohlížeč.
2. Zadejte „https://IP adresa přístroje“ do řádku s adresou prohlížeče (kde místo části „IP adresa přístroje“ zadáte IP adresu svého přístroje).

Například:

https://192.168.1.2



- Použijete-li systém názvů domén Domain Name System nebo povolíte-li název NetBIOS, můžete místo IP adresy zadat jiný název, jako je například „Sdílena_tiskarna“.

Například: https://Sdílena_tiskarna

- Povolíte-li název NetBIOS, můžete použít rovněž název uzlu.

Například: https://brn123456abcdef

- Název NetBIOS lze najít ve Zprávě s konfigurací sítě.

3. Postupujte jedním z následujících způsobů:
 - Pokud jste dříve nastavili své vlastní heslo, zadejte je a pak klikněte na **Login (Přihlásit)**.
 - Pokud jste dosud nenastavili vlastní heslo, zadejte výchozí heslo pro přihlášení a poté klikněte na položku **Login (Přihlásit)**.
4. Na levém navigačním panelu klikněte na **Administrator (Administrátor) > Login Password (Přihlašovací heslo)**.



- Výchozí heslo ke správě nastavení tohoto přístroje je uvedeno na zadní straně přístroje a označeno jako „PwD“.

- Pokud levý navigační panel není zobrazen, začněte procházet z ☰.

5. Chcete-li změnit heslo, zadejte aktuální heslo do pole **Enter Old Password (Zadat stare heslo)**.
6. Podle pokynů na obrazovce **Login Password (Přihlašovací heslo)** zadejte nové heslo do pole **Enter New Password (Zadat nové heslo)**.
7. Ještě jednou nové heslo zadejte do pole **Confirm New Password (Potvrzení nového hesla)**.
8. Klikněte na **Submit (Odeslat)**.



Můžete rovněž měnit nastavení odblokování v nabídce **Login Password (Přihlašovací heslo)**.



Související informace

- [Provádění změn nastavení přístroje prostřednictvím webové správy](#)

Dodatek

- [Technické údaje](#)
- [Spotřební materiál](#)
- [Informace o prostředí a shodě](#)
- [Nápověda a zákaznická podpora Brother](#)

Technické údaje

- >> Všeobecné technické údaje
- >> Technické údaje tiskových médií
- >> Technické údaje tiskárny
- >> Technické údaje rozhraní
- >> Podporované protokoly a bezpečnostní prvky
- >> Technické údaje – požadavky na počítač

Všeobecné technické údaje

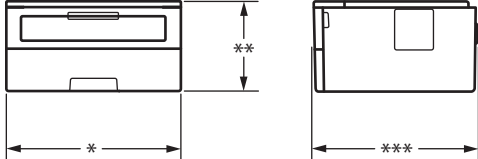
Typ tiskárny		Laserová
Metoda tisku		Elektrografická laserová tiskárna
Kapacita paměti	Standardní	<ul style="list-style-type: none"> • (HL-L2400DW/HL-L2400DWE/HL-L2402D/HL-L2442DW/HL-L2445DW/HL-L2447DW) 64 MB • (HL-L2460DN/HL-L2865DW) 128 MB
Displej přístroje		(HL-L2400DW/HL-L2400DWE/HL-L2442DW/HL-L2445DW/HL-L2447DW/HL-L2460DN/HL-L2865DW) 16 znaků × 1 řádek
Zdroj napájení		220 V až 240 V AC 50/60 Hz
Příkon (Průměr)	Maximální	Přibližně 920 W
	Tisk ¹	<ul style="list-style-type: none"> • (HL-L2400DW/HL-L2400DWE/HL-L2402D/HL-L2442DW) Přibližně 440 W při 25 °C • (HL-L2445DW/HL-L2447DW/HL-L2460DN/HL-L2865DW) Přibližně 470 W při 25 °C
	Tisk (tichý režim) ¹	Přibližně 270 W při 25 °C
	Režim Připraven ¹	Přibližně 43 W při 25 °C
	Režim spánku ¹	Přibližně 3,8 W
	Hluboký spánek ¹	<ul style="list-style-type: none"> • (HL-L2402D/HL-L2445DW/HL-L2447DW/HL-L2460DN/HL-L2865DW) Přibližně 0,5 W • (HL-L2400DW/HL-L2400DWE/HL-L2442DW) Přibližně 0,6 W
Vypnuto ^{2 3}		Přibližně 0,08 W
Rozměry (Zobrazení obvyklého nárysu)		Jednotka: mm * : 356 ** : 183 *** : 360
		

¹ Měřeno u přístroje připojeného pomocí stejného síťového připojení jako u zkušební metody ENERGY STAR ver. 3.1.

² Měřeno podle normy IEC 62301, edice 2.0.

³ Spotřeba energie se mírně mění podle prostředí použití.

Hmotnost (se spotřebním materiálem)		7,1 kg	
Hladina hluku	Hlučnost tisku ⁴	Tisk	<ul style="list-style-type: none"> (HL-L2400DW/HL-L2400DWE/HL-L2402D/HL-L2442DW) LpAm = 48 dB (A) (HL-L2445DW/HL-L2447DW/HL-L2460DN/HL-L2865DW) LpAm = 49 dB (A)
		Tisk (tichý režim)	LpAm = 44 dB (A)
		Režim Připraven	LpAm = až 30 dB (A)
	Akustický výkon	Tisk ⁴	<ul style="list-style-type: none"> (HL-L2400DW/HL-L2400DWE/HL-L2402D/HL-L2442DW) LWAc = 6,56 B (A) (HL-L2445DW/HL-L2447DW/HL-L2460DN/HL-L2865DW) LWAc = 6,65 B (A)
		Tisk (tichý režim)	LWAc = 6,06 B (A)
		Režim Připraven	LWAc = Neslyšitelný
Teplota	Provoz	Od 10 °C do 32,5 °C	
	Skladování	Od 0 °C do 40 °C	
Vlhkost	Provoz	20% až 80% (bez kondenzace)	
	Skladování	35% až 85% (bez kondenzace)	

Technické údaje tiskových médií

Vstup papíru	Zásobník papíru (Standardní)	Typ papíru	Standardní papír, tenký papír, recyklovaný papír, silný papír
		Formát papíru	A4, Letter, B5 (JIS), B5 (ISO), A5, A5 (dlouhý okraj), B6 (JIS), A6, Executive, 16K (195 x 270 mm), A4 krátký (270 mm papír)
		Gramáž papíru	60 až 163 g/m ² ¹
		Maximální kapacita papíru	Až 250 listů 80 g/m ² , standardní papír
	Slot pro ruční podávání	Typ papíru	Standardní papír, tenký papír, silný papír, silnější papír, recyklovaný papír, kancelářský papír, štítek, obálka, tenká obálka, tlustá obálka
		Formát papíru	<ul style="list-style-type: none"> Šířka: 76,2 až 215,9 mm Délka: 127 až 355,6 mm Obálka: COM-10, DL, C5, Monarch
		Gramáž papíru	60 až 230 g/m ²
		Maximální kapacita papíru	Souběžně jen jeden list

⁴ Měřeno v souladu s metodou popsanou v ISO 7779.

Výstup papíru ²	Zásobník pro výstup lícem dolů		Až 150 listů standardního papíru 80 g/m ² (dodávka lícem dolů do zásobníku pro výstup lícem dolů) ³
	Zásobník pro výstup lícem nahoru		Jeden list (podávání lícem nahoru do zásobníku pro výstup lícem nahoru)
Oboustranný	Automatický oboustranný tisk	Typ papíru	Standardní papír, tenký papír, recyklovaný papír
		Formát papíru	A4
		Gramáž papíru	60 až 105 g/m ²

¹ Pro papír s gramáží 105 g/m² a výše otevřete zadní kryt a použijte zásobník pro výstup lícem nahoru.

² V případě štítků doporučujeme vytištěné listy z výstupního zásobníku odebrat ihned potom, co opustí přístroj, aby nedošlo k ušpinění.

³ Vypočítáno za použití papíru gramáže 80 g/m² v mírném prostředí bez vlhkosti.

Technické údaje tiskárny

Automatický oboustranný tisk		Ano
Emulace		(HL-L2460DN/HL-L2865DW) PCL6
Rozlišení		Až 1 200 × 1 200 dpi
Rychlost tisku ^{1 2}	Jednostranný tisk ³	<ul style="list-style-type: none"> • (HL-L2400DW/HL-L2400DWE/HL-L2402D/HL-L2442DW) Až 30 stran/min. (formát A4) Až 32 stran/min. (formát Letter) • (HL-L2445DW/HL-L2447DW) Až 32 stran/min. (velikost A4) Až 34 stran/min. (formát Letter) • (HL-L2460DN/HL-L2865DW) Až 34 stran/min. (formát A4) Až 36 stran/min. (formát Letter)
	Oboustranný tisk	<ul style="list-style-type: none"> • (HL-L2400DW/HL-L2400DWE/HL-L2402D/HL-L2442DW) Až 15 stran/minutu (až 7,5 listů/minutu) (velikost Letter nebo A4) • (HL-L2445DW/HL-L2447DW/HL-L2460DN/HL-L2865DW) Až 16 stran/minutu (až 8 listů/minutu) (velikost A4) Až 17 stran/minutu (až 8,5 listů/minutu) (velikost Letter)
Čas prvního výtisku ⁴		Méně než 8,5 sekund při 23 °C

¹ Rychlost tisku se může změnit v závislosti na typu tisknutého dokumentu.

² Rychlost tisku může být pomalejší, je-li přístroj připojen k bezdrátové síti LAN.

³ Tyto rychlosti tisku platí pro jednostranný tisk a byly naměřeny v souladu se standardem ISO/IEC 24734.

⁴ Z režimu Připraven a standardního zásobníku.

Technické údaje rozhraní

USB	Typ: zásuvka USB Type-B Verze: USB 2.0 High-Speed ^{1 2} Použijte propojovací kabel rozhraní USB 2.0 nepřesahující délku 2 metry.
LAN	(HL-L2445DW/HL-L2447DW/HL-L2460DN/HL-L2865DW) 10Base-T/100Base-TX ³
Bezdrátová síť LAN	(HL-L2400DW/HL-L2400DWE/HL-L2442DW/HL-L2445DW/HL-L2447DW/HL-L2865DW) IEEE 802.11a/b/g/n (režim infrastruktura) IEEE 802.11a/g/n (Wi-Fi Direct®)

- 1 Příklad je vybaven vysokorychlostním rozhraním USB 2.0. Příklad lze také připojit k počítači s rozhraním USB 1.1.
- 2 Rozbočovače USB třetích stran nejsou podporovány.
- 3 Použijte nestíněnou kroucenou dvoulinku kategorie 5 (nebo vyšší).

Podporované protokoly a bezpečnostní prvky

Podporované protokoly a funkce zabezpečení se u různých modelů mohou lišit.

Ethernet

10Base-T/100Base-TX

Bezdrátová síť LAN (2,4 GHz)

IEEE 802.11b/g/n (režim infrastruktura), IEEE 802.11g/n (Wi-Fi Direct)

Bezdrátová síť LAN (5 GHz)

IEEE 802.11a/n (režim infrastruktura), IEEE 802.11a/n (Wi-Fi Direct)

Protokoly (IPv4)

ARP, RARP, BOOTP, DHCP, APIPA (automatická IP), překlad adres WINS/NetBIOS, DNS resolver, mDNS, LLMNR responder, LPR/LPD, Custom Raw Port/Port 9100, SMTP klient, IPP/IPPS, FTP server, SNMPv1/v2c/v3, HTTP/HTTPS server, TFTP klient a server, ICMP, webové služby (tisk)

Protokoly (IPv6)

NDP, RA, DNS resolver, mDNS, LLMNR responder, LPR/LPD, Custom Raw Port/Port9100, IPP/IPPS, SMTP klient, FTP server, SNMPv1/v2c/v3, HTTP/HTTPS server, TFTP klient a server, ICMPv6, webové služby (tisk)

Zabezpečení sítě (pro drátové sítě)

SMTP-AUTH, SNMP v3, SSL/TLS (SMTP, HTTP, IPP), 802.1x (EAP-MD5, EAP-FAST, PEAP, EAP-TLS, EAP-TTLS), OAuth (SMTP, POP3, IMAP4)

Zabezpečení sítě (pro bezdrátové sítě)

SMTP-AUTH, SNMP v3, SSL/TLS (SMTP, HTTP, IPP), 802.1x (EAP-FAST, PEAP, EAP-TLS, EAP-TTLS), OAuth (SMTP, POP3, IMAP4)

Zabezpečení bezdrátové sítě

WEP 64/128 bit, WPA-PSK (TKIP/AES), WPA2-PSK (TKIP/AES) (služba Wi-Fi Direct podporuje pouze WPA2-PSK (AES)), WPA3-SAE (AES)

Certifikace bezdrátové sítě

Licence certifikace označení Wi-Fi (WPA3™ – Podniková, Osobní), Licence identifikace označení Wi-Fi Protected Setup™ (WPS), Wi-Fi CERTIFIED™ Wi-Fi Direct

Technické údaje – požadavky na počítač

Podporované operační systémy a programové funkce

Počítačová platforma a verze operačního systému	Rozhraní počítače			Procesor	Místo na pevném disku pro instalaci ¹	
	USB ²	Drátová LAN síť	Bezdrátová síť LAN		Pro ovladače	Pro aplikace (včetně ovladačů)
Windows 10 Home / 10 Pro / 10 Education / 10 Enterprise	Tisk			32bitový (x86) nebo 64bitový (x64) procesor	50 MB	1,6 GB
Windows 11 Home / 11 Pro / 11 Education / 11 Enterprise				64bitový (x64) procesor		
Windows Server 2012	Tisk			64bitový (x64)	50 MB	50 MB

Windows Server 2012 R2		procesor		
Windows Server 2016				
Windows Server 2019				
Windows Server 2022				
macOS v11 ³	Tisk	64 bitový procesor	Není k dispozici	500 MB
macOS v12 ³				
macOS v13 ³				
Chrome OS	Tisk	Není k dispozici	Není k dispozici	Není k dispozici

¹ Pokud nebyl dodán instalační disk, je k instalaci softwaru nutné připojení k internetu.

² Porty USB třetích stran nejsou podporovány.

³ Upozornění k systémům macOS

Podpora funkce AirPrint: Tisk prostřednictvím systému macOS vyžaduje funkci AirPrint. Pro tento přístroj nejsou k dispozici ovladače pro systém Mac.

Chcete-li používat nejnovější aktualizace, přejděte na stránku svého modelu **Soubory ke stažení** na webu support.brother.com.

Chcete-li používat nejnovější podporovaný operační systém, přejděte na stránku svého modelu **Podporované operační systémy** na webu support.brother.com/os.

Všechny ostatní ochranné známky, značky a názvy produktů jsou majetkem příslušných vlastníků.



Související informace

- [Dodatek](#)

Spotřební materiál

Když je čas vyměnit spotřební materiál, jako například tonerovou kazetu nebo fotoválec, na ovládacím panelu přístroje nebo v nástroji Status Monitor se objeví chybové hlášení. Další informace o spotřebním materiálu pro váš přístroj získáte na webu www.brother.com/original nebo u místního prodejce společnosti Brother.



Produktové kódy spotřebního materiálu se liší podle země a oblasti.

Tonerová kazeta

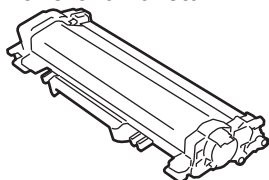

Produktové kódy spotřebního materiálu	Přibližná životnost (Výtěžnost strany)	Příslušné modely
Standardní toner: (Pro země západní, severní a jižní Evropy)TN2510 (V zemích střední a východní Evropy)TN2590	Přibližně na 1 200 stran ^{1 2}	HL-L2400DW/HL-L2400DWE/ HL-L2402D/HL-L2442DW/ HL-L2445DW/HL-L2447DW/ HL-L2460DN/HL-L2865DW
Toner s vysokou výtěžností: (Pro země západní, severní a jižní Evropy)TN2510XL (V zemích střední a východní Evropy)TN2590XL	Přibližně na 3 000 stran ^{1 2}	HL-L2400DW/HL-L2400DWE/ HL-L2402D/HL-L2442DW/ HL-L2445DW/HL-L2447DW/ HL-L2460DN/HL-L2865DW
Toner s velmi vysokou výtěžností: (Pro země západní, severní a jižní Evropy)TN2510XXL	Přibližně na 5 000 stran ^{1 2}	HL-L2865DW
Přibalený toner: (dodáváno s přístrojem)	Přibližně na 700 stran ^{1 2}	HL-L2400DW/HL-L2400DWE/ HL-L2402D/HL-L2442DW/ HL-L2460DN
	Přibližně na 1 200 stran ^{1 2}	HL-L2445DW/HL-L2447DW
	Přibližně na 1 500 stran ^{1 2}	HL-L2865DW

¹ Přibližná výtěžnost kazety je deklarována v souladu s normou ISO/IEC 19752.

² Jednostranně potištěné stránky formátu A4/Letter

Fotoválec

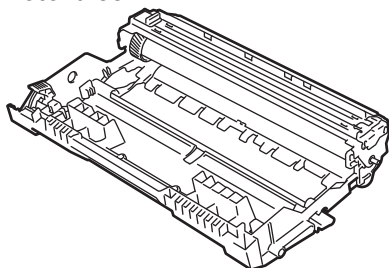

Produktové kódy spotřebního materiálu	Přibližná životnost (Výtěžnost strany)	Příslušné modely
Fotoválec: (Pro země západní, severní a jižní Evropy) DR2510	Přibližně na 15 000 stran ¹	HL-L2400DW/HL-L2400DWE/ HL-L2402D/HL-L2442DW/ HL-L2445DW/HL-L2447DW/ HL-L2460DN/HL-L2865DW

Produktové kódy spotřebního materiálu	Přibližná životnost (Výtěžnost strany)	Příslušné modely
(V zemích střední a východní Evropy) DR2590		

- ¹ Přibližně 15 000 stran na základě jedné strany na úlohu (jednostranně potištěné stránky formátu A4/Letter). Počet stran může ovlivňovat celá řada faktorů včetně mimo jiné typu a velikosti média.



Související informace

- [Dodatek](#)
-

Informace o prostředí a shodě

- [Informace týkající se recyklovaného papíru](#)
- [Dostupnost servisních dílů](#)
- [Chemické látky \(EU REACH\)](#)

Informace týkající se recyklovaného papíru

- Recyklovaný papír má stejnou kvalitu jako papír vyrobený z původních lesních zdrojů. Normy pro moderní recyklovaný papír zaručují, že vyhovuje nejvyšším nárokům na kvalitu různých tiskových procesů. Zobrazovací zařízení dodávané společností Brother je vhodné pro použití s recyklovaným papírem, který splňuje normu EN 12281:2002.
- Zakoupením recyklovaného papíru šetříte přírodními zdroji a podporujete ekonomii oběhu. Papír se vyrábí z celulózových vláken ze dřeva. Sběr a recyklace papíru prodlužují životnost vláken napříč několika cykly, čímž dochází k nejlepšímu využití zdrojů.
- Proces produkce recyklovaného papíru je kratší. Protože vlákna již byla zpracována, stačí menší množství vody, chemických látek a energie.
- Recyklace papíru navíc redukuje uhlíkovou stopu, protože papírové výrobky odklání z alternativních cest likvidace, jako jsou skládky a spalování. Skládky uvolňují metan, který výrazně přispívá ke skleníkovému efektu.



Související informace

- [Informace o prostředí a shodě](#)

Dostupnost servisních dílů

Společnost Brother zaručuje, že servisní díly budou k dispozici nejméně sedm let po posledním datu uvedení modelů na trh.

Chcete-li získat servisní díly, obraťte se na svého dodavatele nebo prodejce společnosti Brother.



Související informace

- [Informace o prostředí a shodě](#)
-

Chemické látky (EU REACH)

Informace o chemických látkách v rámci našich produktů, které jsou požadovány v nařízení REACH, naleznete na adrese <https://www.brother.eu/reach>.



Související informace

- [Informace o prostředí a shodě](#)
-

Náповěda a zákaznická podpora Brother

Pokud s používáním produktu společnosti Brother potřebujete poradit, na adrese support.brother.com najdete často kladené dotazy a tipy k odstraňování problémů. Můžete také stahovat nejnovější software, ovladače a firmware za účelem zlepšení výkonu přístroje a uživatelskou dokumentaci, která vám pomůže maximálně využít možností vašeho produktu Brother.

Další informace o produktech a podpoře jsou dostupné na webu místní pobočky společnosti Brother. Na adrese www.brother.com najdete kontaktní údaje místní pobočky společnosti Brother a můžete si na ní zaregistrovat nový produkt.



Související informace

- [Dodatek](#)
-

brother



CZE
Verze 0