

# concept

**Robotický vysavač**  
**Robotický vysávač**  
**Odkurzacz automatyczny**  
**Robotporszívó**  
**Robots puteklšucējs**  
**Robotic vacuum cleaner**

**Roboterstaubsauger**  
**Aspirateur robot**  
**Robot aspirapolvere**  
**Aspiradora robótica**  
**Aspirator robot**



VR3550

CZ

SK

PL

HU

LV

EN

DE

FR

IT

ES

RO

**POPIS PRODUKTU/ POPIS PRODUKTU/ OPIS PRODUKTU/ TERMÉKLEÍRÁS/  
 PRODUKTA APRAKSTS/ PRODUCT DESCRIPTION/ BESCHREIBUNG DES PRODUKTS/  
 DESCRIPTION DU PRODUIT/ DESCRIZIONE DEL PRODOTTO/ DESCRIEREA PRODUSULUI**

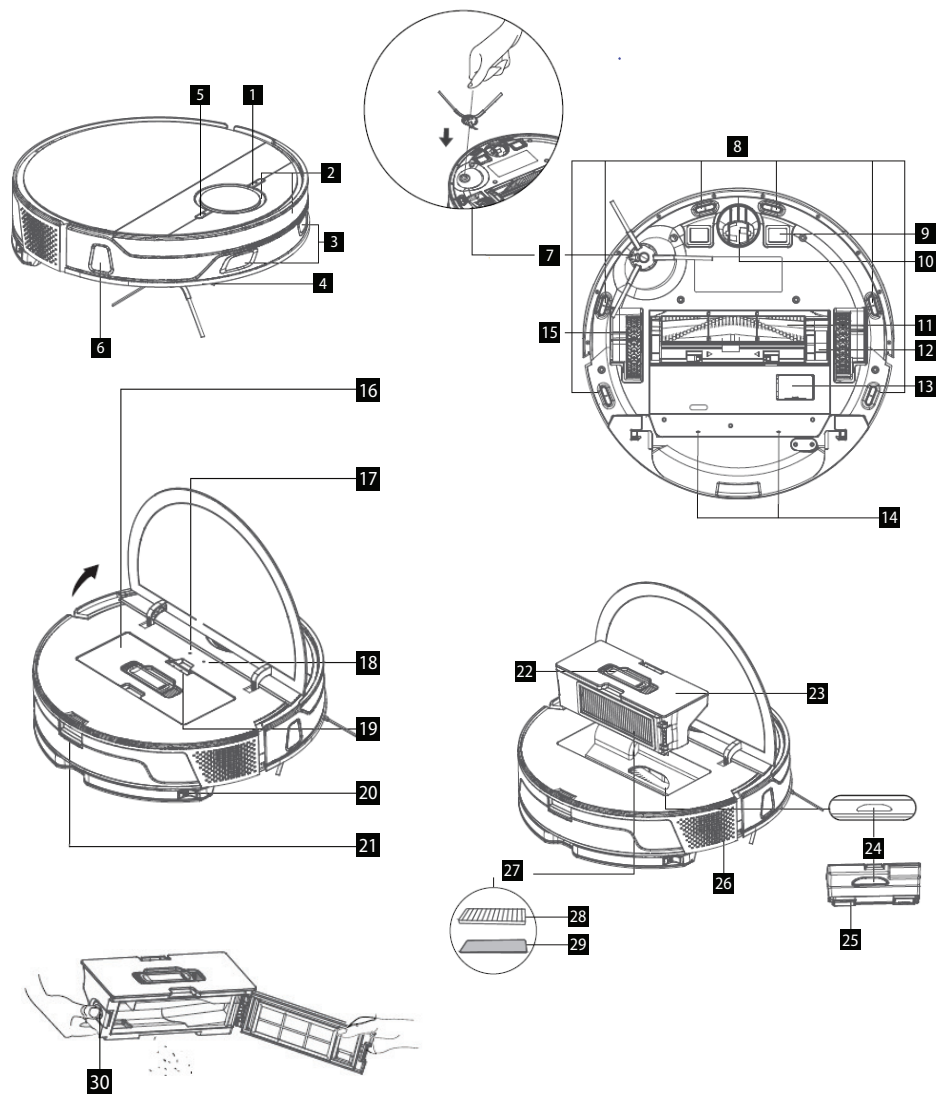

**SEZNAM SOUČÁSTÍ/ ZOZNAM KOMPONENTOV/ WYKAZ SKŁADNIKÓW/  
 AZ ÖSSZETEVŐK LISTÁJA/ KOMPONENTU SARAKSTS/ LIST OF COMPONENTS/ LISTE DER  
 KOMPONENTEN/ LISTE DER KOMPONENTEN/ ELENCO DEI COMPONENTI/  
 LISTA DE COMPONENTES/ LISTA DE COMPONENTE**

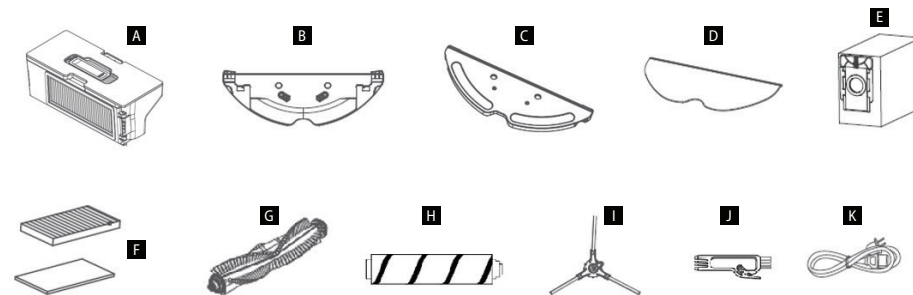

**POPIS NABÍJECÍ STANICE/ OPIS NABÍJACEJ STANICE/ A TÖLTŐÁLLOMÁS LEÍRÁSA/  
 UZLĀDES STACIJAS APRAKSTS/ DESCRIPTION OF THE CHARGING STATION/  
 BESCHREIBUNG DER LADESTATION/ DESCRIPTION DE LA STATION DE CHARGE/  
 DESCRIZIONE DELLA STAZIONE DI RICARICA/ DESCRIPCIÓN DE LA ESTACIÓN DE CARGA/  
 DESCRIEREA STAȚIEI DE ÎNCĂRCARE**

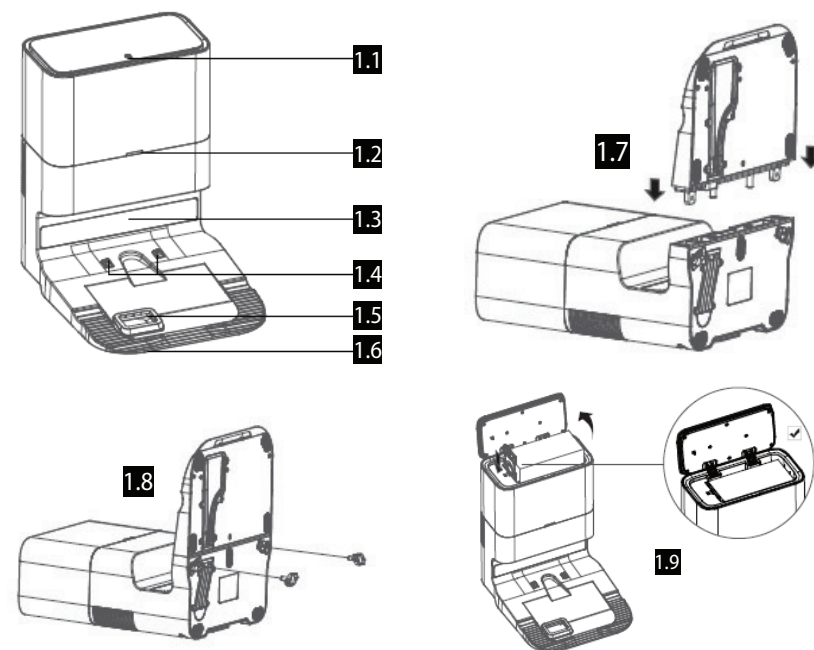

**MOPOVACÍ MODUL/ MODUL MOP/ MODUŁ MOP/ MOP MODUL/ MOP MODULIS/  
MOP MODULE/ MOP-MODUL/ MODULE MOP/ MODULO MOP/ MÓDULO MOP/  
MODUL MOP**

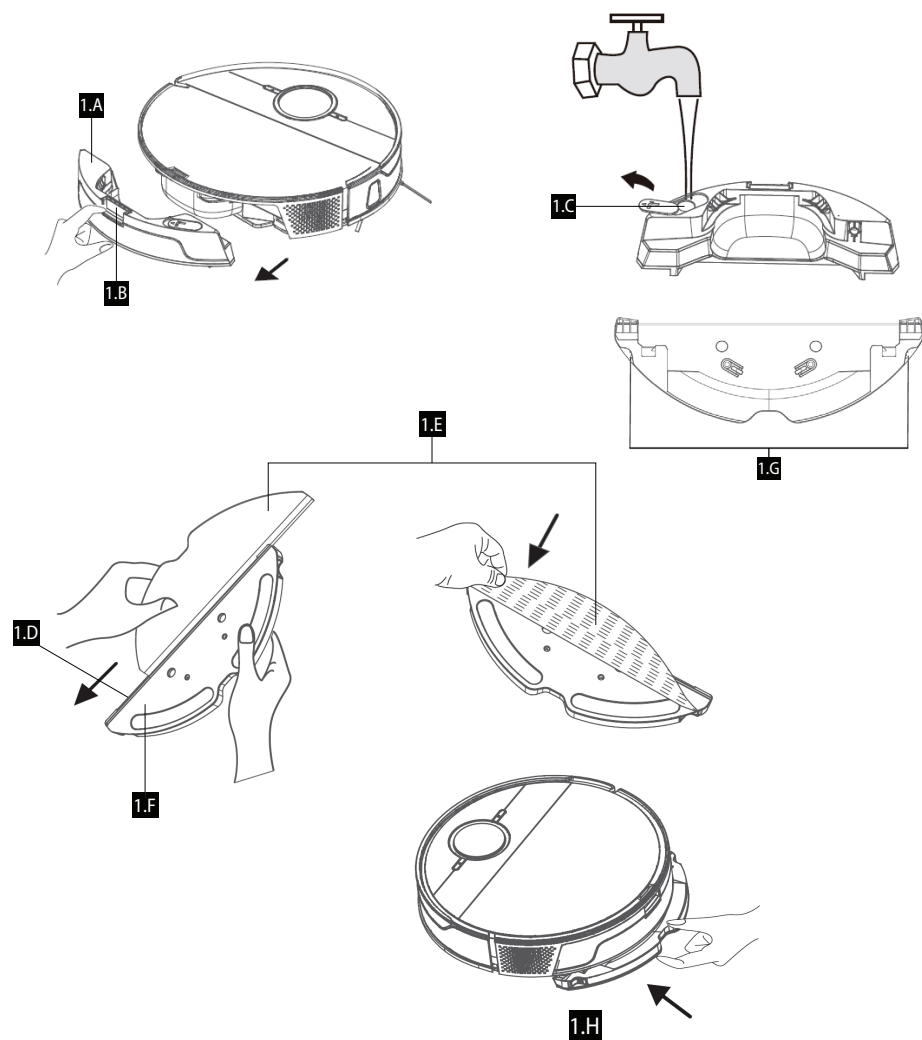

**PODĚKOVÁNÍ**

Děkujeme Vám, že jste si zakoupili výrobek značky Concept a přejeme Vám, abyste byli s naším výrobkem spokojeni po celou dobu jeho používání.

Před prvním použitím prostudujte pozorně celý návod k obsluze a potom si jej uschovejte. Zajistěte, aby i ostatní osoby, které budou s výrobkem manipulovat, byly seznámeny s tímto návodem.

Technické parametry	
Příkon	65 W
Napětí akumulátoru	14,4 V
Napětí nabíjecího adaptéru	AC 100-240 V - 50/60 Hz
Hlučnost	≤ 68 dB
Baterie	5200 mAh, Li-Ion
Doba provozu	150 min
Doba úplného nabití	4-5 hodin
Frekvenční rozsah	2,412 - 2,472 GHz
Výkon vysílače (max.)	17,11 dBm

**DŮLEŽITÉ**

Před připojením do elektrické sítě zajistěte vizuální kontrolou, zda je jednotka neporušená a během přepravy nedošlo k žádnému poškození.

**DŮLEŽITÁ BEZPEČNOSTNÍ UPOZORNĚNÍ**

- Nepoužívejte spotřebič jinak, než je popsáno v tomto návodu.
- Před prvním použitím odstraňte ze spotřebiče všechny obaly a marketingové materiály.
- Před použitím odstraňte z podlahy všechny věci, které by mohli narušit efektivní a bezproblémový úklid (kabely, papíry, oblečení, ubrusy a záclony dotýkající se země).
- Používejte pouze originální příslušenství a náhradní díly, určené k tomuto modelu.
- Nesedejte si na vysavač, ani na něj nepokládejte jiné předměty.
- Spotřebič by měl být používán pouze v domácnostech při teplotách od 0 °C do 40 °C.
- Před použitím se ujistěte, že prachový zásobník a mopovací tkanina jsou správně nasazeny.
- Nevkládejte vlasy, oblečení, prsty nebo jiné části těla do blízkosti hlavního kartáče. Hlavní kartáč a sací část vysavače udržujte v čistotě, odstraňujte vlasy a prach, které mohou snížit sací vlastnosti vysavače a kvalitu úklidu.

- Nepoužívejte přístroj na mokré nebo vlhké podlaze.
- Nevysávejte tekutiny, hořící cigarety, střepy a ostré předměty, zápalky a jiné hořlavé látky, větší kusy papíru, plastové sáčky nebo jiné předměty, které mohou vysavač poškodit.
- Při vysávání nenechávejte vysavač přejíždět přes volně položené kabely.
- Při údržbě a čištění spotřebiče přepněte vypínač do pozice vypnuto.
- Přímé sluneční světlo může způsobit sníženou citlivost infračervených snímačů vysavače, zabraňte prosím jeho přímému svitu.
- Koberce je potřeba při vytírání zajistit tak, aby na něj robot během úklidu nenajel. Pokud je na vysavači nainstalována mopovací tkanina se zásobníkem na vodu, mohlo by dojít k přerušení úklidu, případně nežádoucímu promočení koberce.
- Nepokládejte spotřebič na místa, ze kterých by mohl snadno spadnout na zem (stůl, židle).
- Před nabíjením spotřebiče se ujistěte, že je správně zapojena nabíjecí stanice.
- Při extrémních teplotních podmínkách nebo nevhodným užíváním může dojít k úniku tekutiny baterie. Pokud se dostane tekutina na kůži, neprodleně umyjte pod tekoucí vodou. V případě zasažení očí okamžitě vypláchněte pod tekoucí vodou minimálně po dobu 10 minut. Vyhledejte lékařskou pomoc.
- V případě, že budete chtít výrobek zlikvidovat, nejprve odpojte baterii od spotřebiče.
- V případě, že spotřebič převážíte nebo jej dlouho nebudete používat, přepněte vypínač do pozice vypnuto. Prodloužíte tak životnost baterie.
- Ověřte, zda připojované napětí odpovídá hodnotám na typovém štítku výrobku. Nezapojujte spotřebič do rozbočovacích zásuvek a prodlužovacích přívodů.
- Při vypořádání spotřebiče ze zásuvky elektrického napětí nikdy netahejte za přívodní kabel, ale uchopte zástrčku a tahem ji vypojte.
- Nedovolte, aby byl spotřebič používán jako hračka.
- K čištění spotřebiče nepoužívejte hrubé a chemicky agresivní látky.
- Spotřebič je vhodný pouze pro použití v domácnosti, není určen pro komerční použití.
- Neponořujte přívodní kabel, zástrčku nebo spotřebič do vody ani do jiné kapaliny.

- Neopravujte spotřebič sami. Obratě se na autorizovaný servis a předcházejte zranění při neodborné manipulaci.
- Tento spotřebič mohou používat děti ve věku 8 let a starší a osoby se sníženými fyzickými či mentálními schopnostmi nebo nedostatkem zkušeností a znalostí, pokud jsou pod dozorem nebo byly poučeny o používání spotřebiče bezpečným způsobem a rozumí případným nebezpečím. Čištění a údržbu prováděnou uživatelem nesmějí provádět děti, pokud nejsou starší 8 let a pod dozorem. Děti mladší 8 let se musí držet mimo dosah spotřebiče a jeho přívodu. Děti si se spotřebičem nesmějí hrát.
- Dětem mladším 3 let se musí zabránit v přístupu ke spotřebiči, pokud nejsou trvale pod dozorem.
- Výrobce a dovozce do Evropské Unie neodpovídá za škody způsobené provozem přístroje jako např. poranění, opaření, požár, zranění, znehodnocení dalších věcí apod.
- Pokud je přívodní kabel poškozen, jeho výměnu svěřte odbornému servisnímu středisku, aby se zabránilo vzniku nebezpečné situace. Spotřebič s poškozeným přívodním kabelem je zakázáno používat.
- Robotický vysavač se musí používat pouze s originálním síťovým adaptérem, který je s ním dodáván. Abyste se vyvarovali vzniku nebezpečné situace, nikdy nepoužívejte jiný typ adaptéru.

**Nedodržíte-li pokyny výrobce, nemůže být případná oprava uznána jako záruční.**

**Zkontrolujte pečlivě, že jste vybalili všechno dodávané příslušenství, doporučujeme vám ponechat si během záruční doby originální papírovou krabici, uživatelský manuál a balicí materiál**

## POPIS VÝROBKU

1. Tlačítko nabíjení
2. Zabudovaný TOF senzor
3. Přední laserové senzory
4. Nárazník
5. Tlačítko úklid/zapínání/vypínání
6. Boční vertikální senzor
7. Postranní kartáček
8. Senzory proti pádu
9. Nabíjecí elektrody
10. Pojezdové kolo přední
11. Rotační kartáč
12. Kryt rotačního kartáče
13. Otvor pro odsání nečistot
14. Otvory pro dávkování vody
15. Pojezdové kolo boční

16. Prachová nádoba
17. Wifi indikátor
18. Tlačítko RESET
19. Tlačítko pro vyjmutí prachové nádoby
20. Tlačítko (1/2) pro vyjmutí mopovacího modulu
21. Tlačítko pro vyjmutí zásobníku na vodu
22. Čistící kartáček
23. Prachová nádoba
24. Otvor pro nasání nečistot
25. Otvor pro odsání nečistot
26. Odvod vzduchu
27. Filtr
28. HEPA filtr
29. Pěnový filtr
30. Tlačítko pro uvolnění nečistot z prachové nádoby

## SEZNAM SOUČÁSTÍ

- A. Prachová nádoba
- B. Zásobník na vodu
- C. Mopovací modul
- D. Čistící textilie
- E. Prachový sáček
- F. Kombinovaný filtr
- G. Rotační kartáč univerzální
- H. Rotační kartáč na tvrdé podlahy
- I. Postranní kartáček
- J. Čistící kartáček
- K. Přívodní kabel

## POPIS NABÍJECÍ STANICE

- 1.1 Sklopné víko
- 1.2 Světelný indikátor
- 1.3 Infračervený snímač
- 1.4 Nabíjecí elektrody
- 1.5 Otvor pro nasání nečistot
- 1.6 Spodní část

## MOPOVACÍ MODUL

- 1.A Zásobník na vodu
- 1.B Tlačítko pro uvolnění zásobníku na vodu
- 1.C Otvor pro nalití vody
- 1.D Vodicí lišta
- 1.E Čistící textilie
- 1.F Mopovací modul
- 1.G Tlačítko pro uvolnění mopovacího modulu

## KLÍČOVÉ FUNKCE

### Úklid / zapnutí a vypnutí

- Stiskněte a držte tlačítko po dobu 3 s pro zapnutí/vypnutí vysavače (vysavač nelze vypnout během nabíjení)
- Stisknutím tlačítka zahájíte/pozastavíte úklid

### Dobíjení / lokální úklid

- Krátkým stisknutím zahájíte dobíjení či pozastavení.
- Dlouhým stisknutím zahájíte lokální úklid.
- Pokud je vysavač v nabíjecí základně, krátkým stisknutím tlačítka spustíte vysávání nečistot z vysavače

### Kruhový světelný indikátor

- Bílá: Pracovní režim, kapacita baterie  $\geq 20\%$
- Žlutá: Nízká kapacita baterie  $< 20\%$
- Červená: Vysavač je vybitý

### Reset WiFi

- Stiskněte současně obě tlačítka na 3 s.
- Blikání Wifi indikátoru (17): Nabíjení nebo zahajování procesu
- Rychlé červené blikání Wifi indikátoru (17): Chyba

## INSTALACE

1. Sestavte nabíjecí základnu viz obr. 1.7, 1.8 a 1.9 - zasuňte spodní část do hlavní části nabíjecí základny a zajistěte zámky. Poté odklopte vrchní víko a vložte prachový sáček (pokud není vloženy prachový sáček v nabíjecí základně, vysávání nečistot do nabíjecí základny se nespustí!).
- Připojte přívodní kabel.

### Poznámka:

- Zajistěte prostor o velikosti min. 6 cm od stěny, min. 0,5 m po obou stranách dokovací stanice a min. 1,5 m před stanicí.
- Pokud je napájecí kabel napnutý visle k zemi, může dojít k tomu, že jej přístroj vytáhne a v důsledku toho může být dokovací stanice vypnuta.
- Kontrolka nabíjení je v normálním stavu při zapnutí rozsvícena a při nabití zhasnuta.

### 2. Dokovací stanici libovolně neposouvejte a nevystavujte ji přímému slunečnímu záření.

**Poznámka:** Přímé sluneční světlo bude rušit signál dokovací stanice, a proto se přístroj nemusí do dokovací stanice správně vrátit.

### 3. Instalace bočního kartáčku

Zatlačte boční kartáček na svou pozici viz obr. 7 dokud neuslyšíte zvuk "zaklapnutí"

### 4. Uvedení do provozu a nabíjení

Vysavač zapnete stisknutím tlačítka zapnutí po dobu cca 3 s. Poté vysavač manuálně vložte do nabíjecí základny tak, aby se nabíjecí elektrody dotýkaly.

Pokud světelný indikátor na nabíjecí základně zhasne, nabíjení se zahájilo.

### 5. Připojení mobilní aplikace (tento krok můžete přeskočit)

Přečtěte si pokyny k připojení Wi-Fi a připojte mobilní aplikaci.

### 6. Zahájení úklidu

Po zapnutí vysavače krátce stiskněte tlačítko  na vysavači nebo zahajte úklid pomocí mobilní aplikace.

### Poznámka:

- Robotu určeného k zametání nelze použít k odstranění tekutin.
- Pokud je úroveň nabití akumulátoru nižší než 15 %, nemůže přístroj pracovat. V takovém případě jej dobijte.
- Pokud je úroveň nabití akumulátoru nižší než 15 %, přístroj se automaticky vrátí do dokovací stanice.
- Před použitím odstraňte různé vodiče (včetně napájecího kabelu dokovací stanice) z podlahy, abyste předešli výpadkům a poškození předmětů nebo vodičů, když tyto vodiče přístroj zachytí.

### 7. Instalace modulu pro vytírání

a) Instalace textilie na vytírání: textilii nasuňte do vodicí lišty mopovacího modulu. Poté ji přiklopte na mopovací modul a připevněte na suché zipy viz obr. 1.D a 1.E.

**Poznámka:** Textilii na vytírání po použití vyčistěte, abyste ji udrželi v dobrém stavu.

b) Pomocí tlačítka pro uvolnění vyjměte zásobník na vodu a naplňte ho vodou viz obr. 1.B a 1.C.

c) Nainstalujte modul:

Stiskněte a podržte tlačítko uprostřed zásobníku a vodorovně ho zasuňte podél zadní části robota. Zásobník je nainstalován na místě, jakmile uslyšíte zvuk "zaklapnutí" a zařízení vydá hlasové oznámení. Po zásobníku vložte modul pro vytírání. Až uslyšíte zvuk "zaklapnutí", modul je správně zasunut.

### 8. Vyjmutí modulu pro vytírání

Jakmile robot dokončí svou práci, stiskněte západky na obou stranách viz. obr. 1.G, vyjměte modul pro vytírání směrem dozadu a vyčistěte textilii (během čištění robotem nepohybujte ani jej nepřevracujte). Poté vyjměte zásobník na vodu a vylijte přebytečnou vodu.

### 9. Pokyny pro použití modulu pro vytírání

- Modul pro vytírání nepoužívejte, pokud ho nemáte pod dohledem.
- Z důvodu bezpečnosti se ujistěte, že je modul pro vytírání vyjmut při nabíjení nebo když jej nepoužíváte.
- Nepokoušejte se vytírat koberec.

- Pro dosažení lepšího účinku vytírání by měl být modul pro vytírání použit po trojím zametení či vysátí podlahy.
- Chcete-li doplnit vodu nebo vyčistit textilii při činnosti přístroje, pozastavte jej, vyjměte a znovu vložte modul pro vytírání podle kroků 8 a 9. Nepřesunujte ani nepřevracujte přístroj, aby nedošlo k chybě při určování polohy a ke ztrátě mapy.
- Funkce vytírání je u přístroje určena k setření a napomáhá hloubkovému čištění. Nemůže však účinně odstranit pevně ulpělé nečistoty a nahradit tak lidskou sílu.
- Pro zlepšení účinnosti vytírání doporučujeme před zahájením vytírání namočit textilii na vytírání.

#### Poznámka:

- Robotický vysavač nelze použít k odstranění tekutin.
- Před použitím odstraňte různé vodiče (včetně napájecího kabelu dokovací stanice) z podlahy, abyste předešli výpadkům a poškození předmětů nebo vodičů, když tyto vodiče robot zachytí.

#### NABÍJENÍ

**Automatický režim:** Po práci se přístroj automaticky vrátí do dokovací stanice. V aplikaci lze nastavit automatické vysávání prachové nádoby.

**Ruční režim:** V pozastaveném stavu krátkým stisknutím tlačítka  zahájíte nabíjení nebo můžete přístroj nabíjet ovládaním pomocí mobilní aplikace.

**Poznámka:** Pokud přístroj nenajde dokovací stanici, automaticky se vrátí do původní polohy. V takovém případě vložte přístroj zpět do dokovací stanice ručně.

#### KOMPLETNÍ AUTOMATICKÝ ÚKLID

Jakmile je robot zapnutý, provede prohledání a vygeneruje mapu a inteligentně si ji rozdělí na oblasti (vygenerování mapy probíhá scanováním 4x4 m oblastí navazujících na sebe, dokud vysavač neprojde celou mapou). Poté oblastí jednu po druhé řádně, účinně a důkladně zamete podél stěny a naplánuje cestu úklidu v obloucích / ve tvaru S. Po úklidu se robot automaticky vrátí do nabíjecí základny.

**Poznámka:** Při úklidu robotem libovolně a často nehýbejte. Po přesunutí umístěte robota do původního místa. Jakmile se znovu spustí, pokusí se sám zaujmout polohu. Po úspěšném zaujetí polohy bude následovat naplánovanou cestu a pokračovat v práci. Pokud se zaujetí polohy nepodaří, zruší robot předchozí úkol, vytvoří si mapu a provede úklid znovu. I když nenajde nabíjecí základnu.

#### LOKÁLNÍ ÚKLID

Když místní oblast potřebuje pečlivější úklid, určí uživatel v aplikaci na mapě oblast o velikosti 1,5m x 1,5m, kterou chce uklidit. Přístroj automaticky přejede do této oblasti

a začne uklízet. Pokud nemůžete vysavač ovládat pomocí mobilní aplikace, přesuňte ho ručně na místo, které chcete uklidit. Dlouze stiskněte tlačítko nabíjení (1.) a vysavač provede lokální úklid v oblasti 1,5 x 1,5 m se středem ve své startovní poloze.

#### ZÓNOVÝ ÚKLID

Pomocí mobilní aplikace vyberte zóny, ve kterých chcete aby vysavač uklízel. Zóny lze vybrat až po naskenování a nahrání mapy do mobilní aplikace.

#### ÚKLID MÍSTNOSTÍ

Pomocí mobilní aplikace vyberte místnosti, které chcete uklidit.

#### ZAKÁZANÁ ZÓNA

Pomocí mobilní aplikace nastavte jednu nebo více zakázaných oblastí. Robot nebude v těchto zakázaných oblastech uklízet a bude uklízet v ostatních.

**Poznámka:** Do zakázané oblasti se robot může dostat kvůli chybě polohování, chybě senzorů či z jiných důvodů.

- Trvale uzavřená zóna může být zneplatněna kvůli velké změně polohy nabíjecí základny a nábytku. Proto se snažte během úklidu s robotem nepohybovat ani mu jiným způsobem nezasahujte do práce.
- Trvale zakázaná oblast bude zrušena, jakmile dojde k obnovení mapy.



#### OBLAST BEZ VYTÍRÁNÍ

Pomocí mobilní aplikace nastavte oblast bez vytírání. Pokud bude spotřebič mít nasazený modul pro vytírání, tak do této oblasti nepojede. Pokud bude spotřebič pouze vysávat, tak do této oblasti zajede.

#### PLÁNOVÁNÍ ÚKLIDU

Pevně danou dobu úklidu lze nastavit pomocí mobilní aplikace. Přístroj začne automaticky uklízet ve stanovenou dobu a po dokončení se vrátí do dokovací stanice.

#### RESET WIFI

Pokud se nelze mobilním telefonem k přístroji připojit z důvodu změny konfigurace routeru a hesla nebo z jiných důvodů, stiskněte současně tlačítko  a tlačítko  na dobu 3 s, dokud se nezove hlasová výzva „Reset WiFi“ a indikátor wifi (17) nezačne blikat

#### VÝKON VYSÁVÁNÍ/MNOŽSTVÍ DÁVKOVÁNÍ VODY

- pomocí mobilní aplikace můžete volit mezi 4 výkony saní a také mezi 4 úrovněmi množství dávkování vody.
- zvolením režimu Autoboost docílíte toho, že pokud vysavač najede na koberec, automaticky si sám navýší sací výkon

## KAŽDODENNÍ ÚDRŽBA

#### Hlavní kartáč (pravidelně čistěte)

1. Otočte přístroj a stiskněte západku na krytu hlavního kartáče, abyste jej mohli vytáhnout.
2. Odstraňte prach z vnitřního prostoru a z vnitřku hlavního kartáče pomocí malého kartáčku a hlavní kartáč očistěte.
3. Znovu sestavte hlavní kartáč a pevně zatlačte na kryt, aby západka zaklapla na místo.

#### Boční kartáček (pravidelně čistěte)

1. Otočte přístroj a vytáhněte boční kartáček směrem nahoru.
2. Odstraňte vlasy a nečistoty a boční kartáček namontujte zpět.

**Poznámka:** Boční kartáček vyměňte každých 3 až 6 měsíců, abyste zajistili jeho čistící účinek.

#### Prachová nádoba + filtry (pravidelně čistěte)

1. Odklopte vrchní kryt vysavače.
2. Stiskněte tlačítko pro vyjmutí prachové nádoby (19.) a nádobu vyjměte.
3. Vyjměte filtry z prachové nádoby a kartáčkem je vyčistěte.
4. Stiskněte tlačítko pro uvolnění nečistot a vysypte obsah prachové nádoby.

#### Modul pro vytírání (čistěte po každém použití)

1. Odstraňte a vyčistěte textilii.
2. Vysušte zásobník na vodu.

#### Senzory (pravidelně čistěte)

Senzory vyčistěte měkkou textilii:

1. Boční vertikální senzor (6.)
2. Senzory proti pádu (8.)
3. Přední laserové senzory (3.)
4. Nabíjecí elektrody (9. + 1.4)

**Poznámka:** Před čištěním vždy vysavač (nabíjecí základnu) vypněte.

**Akumulátor**

- Přístroj je vybaven vysoce výkonnými lithium-iontovými akumulátory. Chcete-li zachovat výkon akumulátoru, udržujte při každodenním používání přístroj nabitý.
- Pokud je přístroj dlouhou dobu nepoužíván, vypněte jej a řádně uložte. Nabijte jej alespoň každé 3 měsíce, abyste předešli poškození akumulátorů v důsledku nadměrného vybití.

**Aktualizace firmwaru**

Firmware aktualizujte pomocí mobilní aplikace. Pokud je zjištěn nový firmware, proveďte aktualizaci podle výzvy. Při aktualizaci firmwaru by měla být úroveň akumulátoru  $\geq 50\%$  a přístroj musí být umístěn v dokovací stanici.

**Dokovací stanice**

- Kontrolujete stav sáčku v dokovací stanici, pokud je sáček plný, tak ho vyměňte za nový.
- Očistěte nabíjecí kontakty a sací otvor.

**BĚŽNÉ PROBLÉMY**

Problém	Řešení
Robot nelze spustit	<ul style="list-style-type: none"> <li>• V případě nízkého stavu akumulátoru umístěte robota do dokovací stanice a vyrovnejte podle kontaktů desky, přístroj se automaticky spustí (pokud je robot zcela vypnutý, může se po chvíli nabíjení automaticky spustit).</li> <li>• Nepoužívejte přístroj, pokud je teplota prostředí nižší než <math>0\text{ }^{\circ}\text{C}</math> nebo vyšší než <math>50\text{ }^{\circ}\text{C}</math>. Používejte jej při teplotě <math>0\text{--}40\text{ }^{\circ}\text{C}</math>.</li> </ul>
Robot není možné nabít	<ul style="list-style-type: none"> <li>• Přesuňte robota mimo stanici, zkontrolujte, zda se rozsvítí kontrolka dokovací stanice a zkontrolujte, zda jsou oba konce napájecího adaptéru dokovací stanice správně připojeny.</li> <li>• V případě špatného kontaktu vyčistěte kontaktní plošky dokovací stanice a nabíjecí kontakty na robotu nebo otočte boční kartáček na stranu.</li> </ul>
Robot není možné dobít	Robot je příliš daleko od dokovací stanice, umístěte jej do blízkosti dokovací stanice a zkuste to znovu.
Abnormální chování	Vypněte robota a restartujte jej.
Při použití se ozývá neobvyklý hluk	Hlavní kartáč, boční kartáček nebo kolečko mohou být obaleny cizími předměty, vypněte robota a cizí předměty odstraňte.
Sníží se schopnost čištění nebo z přístroje vypadává prach	<ul style="list-style-type: none"> <li>• Nádobka na prach je plná. Vyčistěte ji.</li> <li>• Mřížka filtru je zanesená. Vyčistěte ji nebo vyměňte.</li> <li>• Hlavní kartáč je obalen cizími předměty, vyčistěte jej.</li> </ul>
WiFi nelze připojit	<ul style="list-style-type: none"> <li>• Je špatný signál WiFi. Zkontrolujte, zda je k dispozici správné pokrytí signálem WiFi.</li> <li>• WiFi je připojeno neobvyklým způsobem. Resetujte WiFi, stáhněte si nejnovější aplikaci a zkuste se znovu připojit.</li> <li>• Heslo je zadáno nesprávně.</li> <li>• Je k dispozici router pro frekvenční pásmo 5 GHz, robotický vysavač je vybaven pouze pro frekvenční pásmo 2,4 GHz.</li> </ul>
Spotřebává robot energii, pokud je vždy umístěn na dokovací stanici?	Robot spotřebává malé množství energie, pokud je trvale umístěn v dokovací stanici, a to umožňuje nejlepší výkon akumulátoru.
Je třeba robota napoprvé nabíjet třikrát po dobu 16 hodin?	Lithiový akumulátor lze použít ihned po nabití a nemá paměťový efekt.

**ŘEŠENÍ PROBLÉMŮ**

Zvukové hlášení	Řešení
Error 1: Front bumper stuck	Nárazník je zaseknutý, zkontrolujte jej.
Error 2: Wheel stuck. Check the wheel and move it to a new position	Kola jsou zaseknutá, zkontrolujte je a přemístěte mě prosím.
Error 3: Side brush stuck	Boční kartáček je zaseknutý, zkontrolujte jej.
Error 4: Rolling brush stuck. Remove and clean the rolling brush	Rotační kartáč je zaseknutý. Vyjměte ho a vyčistěte.
Error 5: Device trapped. Clear the surrounding area	Jsem zablokovaný. Uvolněte okolní prostor prosím.
Error 6: Anti-drop sensor blocked, please wipe.	Senzor proti pádu je znečištěný. Očistěte jej.
Error 7: Wheel suspended. Please move the device to a new position	Kola jsou zaseknutá, zkontrolujte je a přemístěte mě prosím.
Error 8: Low battery, shutting down device. Please charge your device	Jsem vybitý, vypínám se. Nabijte mě prosím.
Error 11: Front Infrared Sensor needs cleaning	Přední infračervený senzor potřebuje vyčistit.
Error 12: Right wall sensor needs cleaning	Pravý senzor na nárazníku potřebuje vyčistit.
Error 13: Device tilted. Please put the device on a flat surface to start	Jsem nakloněný. Položte mě na rovných povrhu prosím.
Error 14: Please insert dust collector and filter.	Prachová nádoba je vyjmuta.
Insufficient water. Add Water	V zásobníku na vodu je nedostatek vody.
Error 17: Virtual Boundary detected. Move device to a different area	Nacházím se v zakázané zóně. Přemístěte mě prosím.
Error 20: Front Laser sensor may be blocked, please wipe it;	Přední laserový senzor je zablokovaný. Vyčistěte jej prosím.
Error 21: Front obstacle avoidance sensor is blocked, please wipe it;	Přední senzor překážek je zablokovaný. Vyčistěte jej prosím.

## BEZDRÁTOVÉ SPOJENÍ A KOMPATIBILITA

- Společnost Jindřich Valenta - CONCEPT nemůže být žádným způsobem zodpovědná za jakékoliv náhodné, nepřímé nebo následné škody, ani za ztráty dat či ztráty způsobené únikem informací během komunikace prostřednictvím bezdrátových technologií.
- Úspěšnou bezdrátovou komunikaci nelze 100% zaručit u všech Smart zařízení a Wifi sítí (routerů). Vzhledem k rozmanitosti přístrojů na trhu mohou nastat případy, kdy charakter či specifikace daného Smart zařízení či Wifi sítě (routeru) znemožňuje připojení, případně je nějakým způsobem narušeno. Úspěšnost bezdrátové komunikace prostřednictvím Wifi sítě dále také ovlivňuje řada faktorů včetně hardwarové a softwarové konfigurace. Spojení mezi robotem a vaší Wifi sítí může být také negativně ovlivněno okolními Wifi sítěmi, které mohou být nalaďeny na stejný kanál a tím narušovat spojení (např. na sídlištích, v bytových domech atp.). Tyto skutečnosti nejsou důvodem k reklamaci spotřebiče.
- Aplikace je vlastněna a provozována třetím subjektem (dále jen „Subjekt“) odlišným od společnosti Jindřich Valenta - CONCEPT (dále jen „Prodejce“). Subjektu nejsou ze strany Prodejce předávány žádné osobní údaje. Při registraci do aplikace předává zákazník osobní údaje přímo Subjektu, který se stává správcem osobních údajů. Aplikace a s tím spojená ochrana osobních údajů se řídí pravidly Subjektu.

### Kompatibilita:

Operační systém smart zařízení - Android 5.0 a vyšší  
- IOS 9.0 a vyšší

Wifi síť - 2,4 GHz  
- zabezpečení WPA1 a WPA2 (doporučeno WPA2)

**UPOZORNĚNÍ: Zařízení nelze provozovat na Wifi sítích zabezpečených protokolem IEEE 802.1X (zpravidla firemní Wifi sítě).**

## OVLÁDÁNÍ POMOCÍ APLIKACE

Dříve než bude možné ovládat zařízení přes aplikaci, je nutné spojit ho s vaším telefonem a umožnit mu přístup do vaší Wifi sítě.

Doporučená vzdálenost při nastavení: méně než 4 metry

Ujistěte se, že robotický vysavač, router a váš mobilní telefon jsou blízko sebe, tak aby mohlo proběhnout bezproblémové párování.

### Stažení, instalace aplikace a párování zařízení

Pozn. Párování vysavače provádějte s nabitým akumulátorem, nebo přímo s vysavačem umístěným v nabíjecí stanici.

- Naskenujte QR kód níže (obr. 1) nebo vyhledejte aplikaci „Concept Home“ na Google Play nebo App Store a aplikaci si stáhněte do mobilního telefonu.
- Pokud již máte Concept Home, otevřete aplikaci, přihlaste se a pokračujte na pokyny pro párování.
- Před zahájením připojení aplikace k zařízení se ujistěte, že na spotřebiči blikají obě tlačítka.
- Poté v aplikaci stiskněte + nebo přidat zařízení.
- Zobrazí se seznam spotřebičů, vyberte ze seznamu.
- Vyplňte vaši wifi síť a heslo nebo se vám automaticky doplní.
- Stiskněte tlačítko další a v pravém horním rohu stiskněte nápis "EZ Mode".
- Zvolte možnost režim AP a poté potvrďte, že spotřebič bliká a stiskněte další.
- Přejděte do nastavení wifi ve vašem mobilním zařízení a připojte se k wifi SmarLife-xxx a počkejte než se připojí.
- Poté se vraťte do aplikace a počkejte než se vám spotřebič spáruje. Po dokončení párování můžete začít ovládat spotřebič pomocí mobilní aplikace.



obr. 1

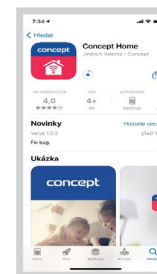

obr. 2

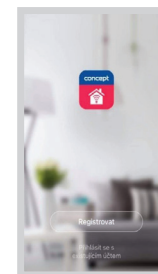

obr. 3

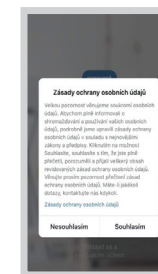

obr. 4

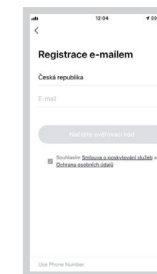

obr. 5

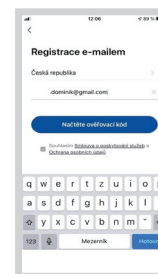

obr. 6



obr. 7

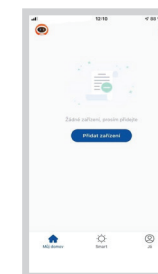

obr. 8

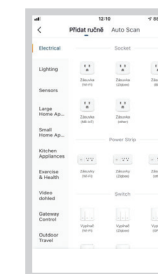

obr. 9



obr. 10

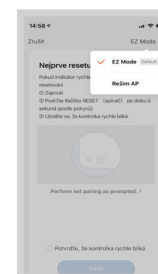

obr. 11



obr. 12



obr. 13



obr. 14

### Upozornění při potížích s párováním

- Ověřte správnost zadaného hesla vaší Wifi sítě.
- Zařízení podporuje pouze Wifi sítě 2,4 GHz.
- Router je zahlcen připojením mnoha jiných zařízení (zejména na sídlištích nebo velké koncentrace připojených Smart zařízení). Pro stabilní provoz je nutné, aby Wifi signál dosahoval do míst zamýšleného používání vysavače a byl zároveň dostatečně silný.
  - restartujte vysavač i smart zařízení a proces zopakujte;
  - pokud je to možné, vyzkoušejte i restart samotného Wifi routeru;
- Obsahuje-li vaše smart zařízení systém Android 6.0 a vyšší, je nutné mít zapnutou funkci zjišťování polohy.
- Jakmile vysavač spárujete s vaším smart zařízením prostřednictvím aplikace „Concept Home“, tak nepohybujte s dokovací stanicí a ani ji nepřemísťujte. Vysavač používá nabíjecí stanici jako orientační bod v mapě.
- Přemístěním dokovací stanice riskujete ztrátu vygenerované mapy včetně zvolených zón úklidu a zakázaných zón! Vysavač si vytvoří novou mapu, kterou přepíše mapu původní.



## SERVIS

Údržbu rozsáhlejšího charakteru nebo opravu, která vyžaduje zásah do vnitřních částí výrobku, musí provést kvalifikovaný odborník nebo servis.

## OCHRANA ŽIVOTNÍHO PROSTŘEDÍ

- Preferujte recyklaci obalových materiálů a starých spotřebičů.
- Krabice od spotřebiče může být dána do sběru tříděného odpadu.
- Plastové sáčky z polyetylénu (PE) odevzdejte do sběrného materiálu k recyklaci.

### Recyklace spotřebiče na konci jeho životnosti:



Tento spotřebič je označen v souladu s Evropskou směrnicí 2012/19/EU o elektrickém odpadu a elektrických zařízeních (WEEE). Symbol na výrobku nebo jeho balení udává, že tento výrobek nepatří do domácího odpadu. Je nutné odvést ho do sběrného místa pro recyklaci elektrického a elektronického zařízení. Zajištěním správné likvidace tohoto výrobku pomůžete zabránit negativním důsledkům pro životní prostředí a lidské zdraví, které by jinak byly způsobeny nevhodnou likvidací tohoto výrobku. Likvidace musí být provedena v souladu s předpisy pro nakládání s odpady. Podrobnější informace o recyklaci tohoto výrobku zjistíte u příslušného místního úřadu, služby pro likvidaci domovního odpadu nebo v obchodě, kde jste výrobek zakoupili.



Tento výrobek splňuje veškeré základní požadavky směrnic EU, které se na něj vztahují.

Změny v textu, designu a technických specifikacích se mohou měnit bez předchozího upozornění a vyhrazujeme si právo na jejich změnu.

## POĎAKOVANIE

Ďakujeme vám, že ste sa rozhodli kúpiť si výrobok značky Concept, a prajeme vám, aby ste boli s naším výrobkom spokojní po celý čas jeho používania.

Pred prvým použitím si prosím pozorne preštudujte celý návod na obsluhu a dobre ho odložte. Zabezpečte, aby všetci, ktorí budú tento výrobok používať, boli oboznámení s týmto návodom.

Technické parametre	
Príkion	60 W
Napätie akumulátora	14,4 V
Napätie nabíjacieho adaptéra	AC 100-240 V - 50/60 Hz
Hlučnosť	≤ 68 dB
Batéria	5200 mAh, Li-Ion
Doba používania	150 min.
Doba úplného nabitia	4-5 hodín
Frekvenčný rozsah	2,412 - 2,472 GHz
Výkon vysielача (max.)	17,11 dBm

### DÔLEŽITÉ

**Pred pripojením do elektrickej siete zaistite vizuálnu kontrolou, či je jednotka neporušená a či počas prepravy nedošlo k žiadnemu poškodeniu.**

## DÔLEŽITÉ BEZPEČNOSTNÉ UPOZORNENIA

- Nepoužívajte spotrebič inak, než je uvedené v tomto návode.
- Pred prvým použitím odstráňte zo spotrebiča všetky obaly a marketingové materiály.
- Pred použitím odstráňte z podlahy všetky veci, ktoré by mohli narušiť efektívne a bezproblémové vysávanie (káble, papiere, oblečenie, obrusy a záclony dotýkajúce sa zeme).
- Používajte iba originálne príslušenstvo a náhradné diely, určené pre tento model.
- Nesadajte si na vysávač, ani naň nepokladajte predmety.
- Spotrebič by sa mal používať iba v domácnosti pri teplote od 0 °C do 40 °C.
- Pred použitím sa ubezpečte, že prachový zásobník a mopovacia tkanina sú správne nasadené.
- Do blízkosti hlavnej kefy nekladajte vlasy, oblečenie, prsty ani iné časti tela. Hlavnú kefu a saciu časť vysávača udržiavajte v čistote, odstraňujte vlasy a prach, ktoré môžu znížiť sacie vlastnosti vysávača a kvalitu vysávania.

- Prístroj nepoužívajte na mokrej ani vlhkej podlahe.
- Nevysávajte tekutiny, horiace cigarety, črepy ani iné ostré predmety, zápalky ani iné horľavé látky, väčšie kusy papiera, plastové vrecúška ani iné predmety, ktoré môžu vysávač poškodiť.
- Pri vysávaní nedovoľte vysávaču prejsť cez voľne položené káble.
- Pri údržbe a čistení spotrebiča prepnite vypínač do pozície vypnuté.
- Priame slnečné svetlo môže spôsobiť zníženú citlivosť infračervených snímačov vysávača, zabráňte prosím priamemu slnečnému svitu.
- Koberec treba pri vytieraní zaistiť tak, aby naň robot pri vysávaní nezašiel. Ak je na vysávači inštalovaná mopovacia tkanina so zásobníkom na vodu, mohlo by dôjsť k prerušeniu vysávania, prípadne nežiaducemu premočeniu koberca.
- Spotrebič nepokladajte na miesta, z ktorých by mohol ľahko spadnúť na zem (stôl, stolička).
- Pred nabíjaním spotrebiča sa ubezpečte, že je správne zapojená nabíjacia stanica.
- Pri extrémnych teplotných podmienkach alebo nevhodnom používaní môže dôjsť k úniku tekutiny z batérie. Ak sa tekutina dostane na pokožku, ihneď ju zmyte tečúcou vodou. V prípade zasiahnutia očí ich okamžite aspoň 10 minút vyplachujte tečúcou vodou. Vyhladajte lekársku pomoc.
- Keď budete chcieť výrobok zlikvidovať, najprv odpojte batériu od spotrebiča.
- Ak spotrebič prepravujete alebo ho nebudete používať dlhý čas, vypínač prepnite do pozície vypnuté. Predĺžite tak životnosť batérie.
- Overte, či pripájané napätie zodpovedá hodnotám na typovom štítku prístroja. Spotrebič nezapájajte do rozbočovacích zásuviek a predlžovacích prívodov.
- Pri odpájaní prístroja zo zásuvky elektrického napätia nikdy neťahajte za prívodný kábel, ale uchopte zástrčku a ťahom prístroj odpojte.
- Nedovoľte, aby sa spotrebič používal ako hračka.
- Na čistenie spotrebiča nepoužívajte hrubé ani agresívne chemické látky.
- Spotrebič sa odporúča len na použitie v domácnosti, nie je určený na komerčné použitie.
- Prívodný kábel ani zástrčku neponárajte do vody ani do inej kvapaliny.
- Spotrebič neopravujte sami. Obráťte sa na autorizovaný servis a predchádzajte zraneniam pri neodbornej manipulácii.
- Tento spotrebič môžu používať deti od 8 rokov veku a osoby so

zníženými fyzickými či mentálnymi schopnosťami alebo nedostatkom skúseností a znalostí, ak majú nad sebou dozor alebo boli poučené o používaní spotrebiča bezpečným spôsobom a rozumejú prípadnému nebezpečenstvu. Čistenie a užívateľskú údržbu nesmú robiť deti, ak nedosiahli 8 rokov a nie sú pod dozorom. Deti do 8 rokov veku sa nesmú zdržiavať v dosahu spotrebiča ani jeho prívodu. Deti sa so spotrebičom nesmú hrať.

- Deťom do 3 rokov sa musí zabrániť v prístupe k spotrebiču, ak nie sú trvale pod dozorom.
- Výrobca a dovozca do Európskej únie nezodpovedá za škody spôsobené používaním prístroja, napr. za poranenia, oparenia, požiare, zranenia, znehodnotenie ďalších vecí a pod.
- Ak je prívodný kábel poškodený, jeho výmenu zverte odbornému servisnému stredisku, aby sa zabránilo vzniku nebezpečnej situácie. Spotrebič s poškodeným prívodným káblom je zakázané používať.
- Robotický vysávač sa musí používať iba s originálnym sieťovým adaptérom, ktorý sa s dodáva spolu s ním. Aby ste sa vyvarovali vzniku nebezpečnej situácie, nikdy nepoužívajte iný typ adaptéra.

**Ak nedodržíte pokyny výrobcu, prípadná oprava sa neuzná ako záručná.**

**Pozorne skontrolujte, či ste vybalili všetko dodávané príslušenstvo, odporúčame vám nechať si počas záručnej lehoty originálnu papierovú škatuľu, užívateľský manuál a baliaci materiál**

## POPIS VÝROBKU

- 1 Tlačidlo nabíjania
- 2 Zabudovaný TOF senzor
- 3 Predné laserové senzory
- 4 Nárazník
- 5 Tlačidlo upratovania/zapínanie/vypínanie
- 6 Bočný vertikálny senzor
- 7 Bočná kefa
- 8 Senzory proti pádu
- 9 Nabíjacie elektródy
- 10 Pojazdové koleso predné
- 11 Rotačná kefa
- 12 Kryt rotačnej kefy
- 13 Otvor pre odsatie nečistôt
- 14 Otvory pre dávkovanie vody
- 15 Pojazdové koleso bočné

## ZOZNAM SÚČASTÍ

- A. Prachová nádoba
- B. Zásobník na vodu
- C. Mopovací modul
- D. Čistiaca textília
- E. Prachové vrečko
- F. Kombinovaný filter
- G. Rotačná kefa univerzálna
- H. Rotačná kefa na tvrdé podlahy
- I. Postranná kefa
- J. Čistiaca kefa
- K. Prívodný kábel

## POPIS NABÍJACEJ STANICE

- 1.1 Sklopné veko
- 1.2 Svetelný indikátor
- 1.3 Infračervený snímač
- 1.4 Nabíjacie elektródy
- 1.5 Otvor pre nasatie nečistôt
- 1.6 Spodná časť

## MOPOVACÍ MODUL

- 1.A Zásobník na vodu
- 1.B Tlačidlo pre uvoľnenie zásobníka na vodu
- 1.C Otvor pre naliatie vody
- 1.D Vodiaca lišta
- 1.E Čistiaca textília
- 1.F Mopovací modul
- 1.G Tlačidlá pre uvoľnenie mopovacieho modulu

- 16 Prachová nádoba
- 17 Wifi indikátor
- 18 Tlačidlo RESET
- 19 Tlačidlo pre vytiahnutie prachovej nádoby
- 20 Tlačidlo (1/2) pre vytiahnutie mopovacieho modulu
- 21 Tlačidlo pre vytiahnutie zásobníka na vodu
- 22 Čistiaca kefa
- 23 Prachová nádoba
- 24 Otvor pre nasatie nečistôt
- 25 Otvor pre odsatie nečistôt
- 26 Odvod vzduchu
- 27 Filter
- 28 HEPA filter
- 29 Penový filter
- 30 Tlačidlo pre uvoľnenie nečistôt z prachovej nádoby

## KLÚČOVÉ FUNKCIE

### Vysávanie / zapnutie a vypnutie

- Stlačte a držte tlačidlo po dobu 3 s pre zapnutie/vypnutie vysávača (vysávač sa nedá vypnúť počas nabíjania)
- Stlačením tlačidla zahájite/pozastavíte upratovanie

### Dobíjanie / lokálne vysávanie

- Krátkym stlačením spustíte nabíjanie alebo zastavenie.
- Dlhým stlačením spustíte lokálne vysávanie.
- Pokiaľ je vysávač v nabíjacej základni, krátkym stlačením tlačidla spustíte vysávanie nečistôt z vysávača

### Kruhový svetelný indikátor

- Biela: Pracovný režim, kapacita batérie  $\geq 20\%$
- Žltá: Nízka kapacita batérie  $< 20\%$
- Červená: Vysávač je vybitý

### Reset WiFi

- Stlačte zároveň obe tlačidlá na 3 s.
- Blikanie Wifi indikátora (17): Nabíjanie alebo zahajovanie procesu
- Rýchle červené blikanie Wifi indikátora (17): Chyba.

## INŠTALÁCIA

1. Zostavte nabíjaciu základňu viď obr. 1.7, 1.8 a 1.9 - zasunúť spodnú časť do hlavnej časti nabíjacej základne a zabezpečte zámky. Potom odklopte vrchné veko a vložte prachové vrečko (pokiaľ nie je vložené prachové vrečko v nabíjacej základni, vysávanie nečistôt do nabíjacej základne sa nespustí!).
- Pripojte prívodný kábel.

### Poznámka:

- Zaistite priestor veľkosti min. 6 cm od steny, min. 0,5 m po oboch stranách nabíjacej stanice a min. 1,5 m pred stanicou.
- Ak je napájací kábel napnutý zvislo k zemi, môže dôjsť k tomu, že prístroj ho vytiahne, v dôsledku čoho sa môže vypnúť nabíjacia stanica.
- Kontrolka nabíjania je v normálnom stave pri zapnutí rozsvietená a pri nabití zhasnutá.

### 2. Nabíjaciu stanicu ľubovoľne neposúvajte a nevystavujte ju priamemu slnečnému žiareniu.

**Poznámka:** Priame slnečné svetlo bude rušiť signál nabíjacej stanice, preto sa prístroj nemusí do nabíjacej stanice správne vrátiť.

### 3. Inštalácia bočnej kefy

Zatlačte bočný kartáček na svoju pozíciu viz obr. 7 dokud neuslyšíte zvuk "zaklapnuti".

## 4. Uvedenie do činnosti a nabíjanie

Vysávač zapnete stisknutím tlačítka zapnutí po dobu cca 3 s. Poté vysávač manuálne vložte do nabíjacej základny tak, aby sa nabíjacie elektródy dotýkali. Pokud světelný indikátor na nabíjecí základně zhasne, nabíjení se zahájilo.

## 5. Pripojenie mobilnej aplikácie (tento krok môžete preskočiť)

Prečítajte si pokyny na pripojenie Wi-Fi a pripojte mobilnú aplikáciu.

## 6. Spustenie vysávania

Po zapnutí vysávača krátko stlačte tlačidlo  na vysávači alebo vysávanie spustíte pomocou mobilnej aplikácie.

### Poznámka:

- Robot určený na zametanie nemožno použiť na odstránenie tekutín.
- Ak je úroveň nabitia akumulátora nižšia ako 15 %, prístroj nemôže pracovať. V takom prípade ho nabite.
- Ak je úroveň nabitia akumulátora nižšia ako 15 %, prístroj sa automaticky vráti do nabíjacej stanice.
- Pred použitím odstráňte rôzne vodiče (vrátane napájacieho kábla nabíjacej stanice) z podlahy, aby ste predišli výpadkom a poškodeniu predmetov a vodičov, ak tieto vodiče prístroj zachytí.

## 7. Inštalácia modulu na vytieranie

a) Inštalácia textílie na vytieranie: textílii nasuňte do vodič líšty mopovacieho modulu. Poté ji priklopte na mopovací modul a pripevnite na suché zipy viz obr. 1.D a 1.E.

**Poznámka:** Textíliu na vytieranie po použití vyčistite, aby ste ju udržali v dobrom stave.

b) Pomocí tlačítka pro uvolnění vyjměte zásobník na vodu a naplňte ho vodou viz obr. 1.B a 1.C..

c) Nainštalujte modul:

Stlačte a podržte tlačidlo uprostred zásobníka a vodorovne ho zasunúť pozdĺž zadnej časti robota. Zásobník je nainštalovaný na mieste, ak sa ozve zvuk "zaklapnutia" a zariadenie vydá hlasové oznámenie. Po zásobníku vložte modul na vytieranie. Keď sa ozve zvuk "zaklapnutia", modul je správne zasunutý.

## 8. Vybratie modulu na vytieranie

Keď robot dokončí svoju prácu, stlačte západky na oboch stranách viď. obr. 1.G, vyberte modul na vytieranie smerom dozadu a vyčistite textíliu. (počas čistenia robotom nepohybujte ani ho neprevracajte). Potom vytiahnite zásobník na vodu a vylejte prebytočnú vodu.

### 9. Pokyny pri použití modulu na vytieranie

- Modul na vytieranie nepoužívajte, ak ho nemáte pod dohľadom.
- Z dôvodu bezpečnosti sa ubezpečte, že modul na vytieranie je vybratý pri nabíjaní a tiež, keď ho nepoužívate.
- Nepokúšajte sa vytierať koberec.
- Pre dosiahnutie lepšieho účinku vytierania by mal modul na vytieranie použiť až po trojitom zametaní alebo po vysávaní podlahy.
- Ak chcete doplniť vodu alebo vyčistiť textiliiu pri činnosti prístroja, zastavte ho, vyberte a znova vložte modul na vytieranie podľa krokov 8 a 9. Nepresúvajte ani neprevracajte prístroj, aby nedošlo k chybe pri určovaní polohy alebo strate mapy.
- Funkcia vytierania je u prístroja určená na zotretie a pomáha hĺbkovému čisteniu. Nedokáže však účinne odstrániť pevne prichytené nečistoty a nahradiť tak ľudskú silu.
- Pre zlepšenie účinnosti vytierania odporúčame pred začatím vytierania namočiť textiliiu na vytieranie.

#### Poznámka:

- Robotický vysávač nemožno použiť na odstránenie tekutín.
- Pred použitím odstráňte z podlahy rôzne vodiče (vrátane napájacieho kábla nabíjacej stanice), aby ste predišli výpadkom a poškodeniu predmetov a vodičov, ak tieto vodiče robot zachytí.

### NABÍJANIE

**Automatický režim:** Po práci sa prístroj automaticky vráti do nabíjacej stanice. V aplikácii je možné nastaviť automatické vysávanie prachovej nádoby.

**Ručný režim:** V zastavenom stave krátkym stlačením tlačidla  spustíte nabíjanie alebo môžete prístroj nabíjať ovládaním pomocou mobilnej aplikácie.

**Poznámka:** Ak prístroj nenájde nabíjajúcu stanicu, automaticky sa vráti do pôvodnej polohy. V takom prípade vložte prístroj späť do nabíjacej stanice ručne.

### KOMPLETNÉ AUTOMATICKÉ VYSÁVANIE

Keď je robot zapnutý, prehľadá a vygeneruje mapu a inteligentne si ju rozdelí na oblasti (vygenerovanie mapy prebieha scanovaním 4x4 m oblastí navzájom susediacich na seba, dokiaľ vysávač neprejde celú mapu).. Potom oblastí jednu po druhej riadne, účinne a dôkladne vyčistí pozdĺž steny a naplánuje cestu čistenia v oblúkoch / v tvare S. Po vyčistení sa robot automaticky vráti do nabíjacej základne.

**Poznámka:** Pri čistení robotom ľubovoľne a často nehýbte. Po presunutí robot umiestnite na pôvodné miesto. Keď sa znova spustí, pokúsi sa sám zaujať polohu. Po úspešnom zaujatí polohy bude sledovať naplánovanú cestu a pokračovať v práci. Ak sa zaujatie polohy nepodarí,

robot zruší predošlú úlohu, vytvorí si mapu a čistenie urobí znova. Aj keď nenájde nabíjajúcu základňu.

### LOKÁLNE VYSÁVANIE

Ak miestna oblasť potrebuje dokonalejšie čistenie, užívateľ určí v aplikácii na mape oblasť veľkosti 1,5 m x 1,5 m, ktorú chce vyčistiť. Prístroj automaticky prejde do tejto oblasti a začne pracovať. Pokiaľ nemôžete vysávač ovládať pomocou mobilnej aplikácie, presuňte ho ručne na miesto, ktoré chcete upratať. Dlhú stlačte tlačidlo nabíjania (1.) a vysávač vykoná lokálne upratovanie v oblasti 1,5 x 1,5 m so stredom vo svojej štartovnej polohe.

### ZÓNOVÉ VYSÁVANIE

Pomocou mobilnej aplikácie nastavte veľkosť a umiestnenie oblasti, ktorú chcete vyčistiť. Môžete nastaviť maximálne 10 oblastí. Robot bude čistiť v oblastiach, ktoré ste mu nastavili.

### VYSÁVANIE MIESTNOSTÍ

Pomocou mobilnej aplikácie vyberte miestnosti, ktoré chcete vysávať.

### ZAKÁZANÁ ZÓNA

Pomocou mobilnej aplikácie nastavte jednu alebo viac zakázaných oblastí. Robot nebude v týchto zakázaných oblastiach vysávať, iba v ostatných.

**Poznámka:** Do zakázanej oblasti sa robot môže dostať kvôli chybe polohovania, chybe senzorov alebo z iných dôvodov.

- Trvale uzavretá zóna môže byť zneplatnená z dôvodu veľkej zmeny polohy nabíjacej základne a nábytku. Preto sa počas vysávania snažte robotom nepohybovať ani mu iným spôsobom nezasahovať do práce.
- Trvale zakázaná oblasť bude zrušená, ak dôjde k obnoveniu mapy.



### OBLASŤ BEZ VYTIERANIA

Pomocou mobilnej aplikácie nastavte oblasť bez vytierania. Ak bude mať spotrebič nasadený modul na vytieranie, tak do tejto oblasti nepôjde. Ak bude spotrebič iba vysávať, tak do tejto oblasti zájde.

### PLÁNOVANIE VYSÁVANIA

Pevne daný čas vysávania možno nastaviť pomocou mobilnej aplikácie. Prístroj začne automaticky vysávať v stanovenom čase a po dokončení sa vráti do nabíjacej stanice.

### RESET WIFI

Ak sa mobilným telefónom k prístroju nemožno pripojiť z dôvodu zmeny konfigurácie routera a hesla alebo z iných dôvodov, stlačte zároveň tlačidlo  a tlačidlo  na 3 s, dokým sa nezozve hlasová výzva „Reset WiFi“ a nezačne blikať.

### VÝKON VYSÁVANIA/ MNOŽSTVO DÁVKOVANIA VODY

- Pomocou mobilnej aplikácie môžete voliť medzi 4 výkonomi satia a tiež medzi 4 úrovňami množstva dávkovania vody.
- Zvolením režimu Autoboot docielite toho, že pokiaľ vysávač zájde na koberec, automaticky si sám navýši sací výkon

### KAŽDODENNÁ ÚDRŽBA

#### Hlavná kefa (pravidelne čistite)

1. Prístroj otočte a stlačte západku na kryte hlavnej kefy, aby ste kefu mohli vytriahnuť.
2. Odstráňte prach z vnútorného priestoru a zvnútra hlavnej kefy pomocou malej kefy a očistite hlavnú kefu.
3. Znova zložte hlavnú kefu a pevne zatlačte na kryt, aby západka zaklapla na miesto.

#### Bočnú kefu (pravidelne čistite)

1. Prístroj otočte a bočnú kefu vytriahnite smerom nahor.
2. Odstráňte vlasy a nečistoty a bočnú kefu namontujte späť.

**Poznámka:** Bočné kefa meňte každých 3 až 6 mesiacov, aby sa zaistil jej čistiaci účinok.

#### Prachová nádoba + filtre (pravidelne čistite)

1. Odklopte vrchný kryt vysávača.
2. Stlačte tlačidlo pre vytriahnutie prachovej nádoby (19.) a nádobu vytriahnite.
3. Vytriahnite filtre z prachovej nádoby a kefkou ju vyčistite.
4. Stlačte tlačidlo pre uvoľnenie nečistôt a vysypte obsah prachovej nádoby.

### Akumulátor

- Prístroj je vybavený vysokovýkonnými lítiovo-iónovými akumulátormi. Ak chcete zachovať výkon akumulátora, pri každodennom používaní udržiavajte prístroj nabitý.
- Ak sa prístroj dlhší čas nepoužíva, vypnite ho a riadne uložte. Nabite ho aspoň každé 3 mesiace, aby ste predišli poškodeniu akumulátora v dôsledku nadmerného vybitia.

### Aktualizácia firmvéru

Firmvér aktualizujte pomocou mobilnej aplikácie. Ak sa zistí nový firmvér, urobte aktualizáciu podľa výzvy. Pri aktualizácii firmware by mala byť úroveň akumulátora  $\geq 50\%$  a prístroj musí byť umiestnený v dokovacej stanici.

### Dokovacia stanica

- Kontrolujete stav vrecúška v dokovacej stanici, ak je vrecúško plné, tak ho vymeňte za nové.
- Vyčistite nabíjacie kontakty a sací otvor.

### Modul na vytieranie (čistite po každom použití)

1. Vyberte a vyčistite textiliiu.
2. Vysušte zásobník na vodu.

### Senzory (pravidelne čistite)

Senzory vyčistite mäkkou textiliiou:

1. Bočný vertikálny senzor (6.)
2. Senzory proti pádu (8.)
3. Predné laserové senzory (3.)
4. Nabíjacie elektródy (9. + 1.4)

**pozn.:** Pred čistením vždy vysávač (nabíjajúcu základňu) vypnite.

## BEŽNÉ PROBLÉMY

Problém	Riešenie
Robot nejde spustiť	<ul style="list-style-type: none"> <li>V prípade nízkeho stavu akumulátora umiestnite robot do nabíjacej stanice a vyrovajte podľa kontaktov dosky, prístroj sa automaticky spustí (ak je robot úplne vypnutý, môže sa po chvíli nabíjania automaticky spustiť).</li> <li>Nepoužívajte prístroj, ak je teplota prostredia nižšia ako 0 °C alebo vyššia ako 50 °C. Používajte ho pri teplote 0 až 40 °C.</li> </ul>
Robot nejde nabiť	<ul style="list-style-type: none"> <li>Robot presuňte mimo stanicu, skontrolujte, či sa rozsvieti kontrolka nabíjacej stanice a či sú oba konce napájacieho adaptéra nabíjacej stanice správne pripojené.</li> <li>V prípade zlého kontaktu vyčistite kontaktné plošky nabíjacej stanice a nabíjacie kontakty na robote alebo otočte bočnú kefku nabok.</li> </ul>
Robot nie je možné dobiť	Robot je príliš ďaleko od nabíjacej stanice, umiestnite ho do blízkosti nabíjacej stanice a skúste to znova.
Abnormálne správanie	Robot vypnite a reštartujte.
Pri použití sa ozýva neobvyklý hluk	Hlavná kefa, bočná kefa alebo koliesko môžu byť obalené cudzími predmetmi, robot vypnite a cudzie predmety odstráňte.
Znižuje sa schopnosť čistenia, alebo z prístroja vypadáva prach	<ul style="list-style-type: none"> <li>Nádoba na prach je plná. Vyčistite ju.</li> <li>Mriežka filtra je zanesená. Vyčistite ju alebo vymeňte.</li> <li>Hlavná kefa je obalená cudzími predmetmi, vyčistite ju.</li> </ul>
WiFi nemožno pripojiť	<ul style="list-style-type: none"> <li>Je zlý signál WiFi. Skontrolujte, či je k dispozícii dobré pokrytie signálom WiFi.</li> <li>WiFi je pripojené neobvyklým spôsobom. Reštartujte WiFi, stiahnite si najnovšiu aplikáciu a skúste sa znova pripojiť.</li> <li>Heslo je zadané nesprávne.</li> <li>Je k dispozícii router pre frekvenčné pásmo 5 GHz, robotický vysávač je vybavený iba pre frekvenčné pásmo 2,4 GHz.</li> </ul>
Spotrebovávajú robot energiu, keď je umiestnený v nabíjacej stanici?	Robot spotrebovávajú malé množstvo energie, ak je trvale umiestnený v nabíjacej stanici, čo umožňuje najlepší výkon akumulátora.
Treba robot na prvýkrát nabíjať trikrát po dobu 16 hodín?	Lítiový akumulátor možno použiť hneď po nabití a nemá pamäťový efekt.

## RIEŠENIE PROBLÉMOV

Zvukové hlásenie	Riešenie
Error 1: Front bumper stuck	Nárazník je zaseknutý, skontrolujte ho.
Error 2: Wheel stuck. Check the wheel and move it to a new position	Kolesá sú zaseknuté, skontroluje ich a premiestnite ma, prosím.
Error 3: Side brush stuck	Bočná kefa je zaseknutá, skontrolujte ju.
Error 4: Rolling brush stuck. Remove and clean the rolling brush	Rotačná kefa je zaseknutá. Vyberte ju a vyčistite.
Error 5: Device trapped. Clear the surrounding area	Som zablokovaný. Uvoľnite okolitý priestor, prosím.
Error 6: Anti-drop sensor blocked, please wipe.	Senzor proti pádu je znečistený. Očistite ho.
Error 7: Wheel suspended. Please move the device to a new position	Kolesá sú zaseknuté, skontroluje ich a premiestnite ma, prosím.
Error 8: Low battery, shutting down device. Please charge your device	Som vybitý, vypínam sa. Nabite ma, prosím.
Error 11: Front Infrared Sensor needs cleaning	Predný infračervený senzor potrebuje vyčistiť.
Error 12: Right wall sensor needs cleaning	Pravý senzor na nárazníku potrebuje vyčistiť.
Error 13: Device tilted. Please put the device on a flat surface to start	Som naklonený. Položte ma na rovný povrch, prosím.
Error 14: Please insert dust collector and filter.	Prachová nádoba je vytiahnutá.
Insufficient water. Add Water	V zásobníku na vodu je nedostatok vody.
Error 17: Virtual Boundary detected. Move device to a different area	Nachádzam sa v zakázanej zóne. Premiestnite ma, prosím.
Error 20: Front Laser sensor may be blocked, please wipe it;	Predný laserový senzor je zablokovaný. Vyčistite ho, prosím.
Error 21: Front obstacle avoidance sensor is blocked, please wipe it;	Predný senzor prekážok je zablokovaný. Vyčistite ho, prosím.

## BEZDRÔTOVÉ SPOJENIE A KOMPATIBILITA

- Spoločnosť Jindřich Valenta - CONCEPT nemôže byť žiadnym spôsobom zodpovedná za žiadne náhodné, nepriame alebo následné škody, ani za straty údajov alebo straty spôsobené únikom informácií pri komunikácii prostredníctvom bezdrôtových technológií.
- Úspešnú bezdrôtovú komunikáciu nemožno 100% zaručiť u všetkých Smart zariadení a Wifi sietí (routerov). Vzhľadom na rozmanitosť prístrojov na trhu môžu nastať prípady, keď charakter alebo špecifikácia daného Smart zariadenia alebo Wifi siete (routera) znemožňuje pripojenie, prípadne je nejakým spôsobom narušené. Úspešnosť bezdrôtovej komunikácie prostredníctvom Wifi siete ďalej ovplyvňujú aj mnohé faktory vrátane hardvérovej a softvérovej konfigurácie. Spojenie medzi robotom a vašou Wifi sieťou môže byť negatívne ovplyvnené aj okolitými Wifi sieťami, ktoré môžu byť naladené na rovnaký kanál a tak narušovať spojenie (napr. na sídliskách, v bytových domoch a pod.). Tieto skutočnosti nie sú dôvodom na reklamáciu spotrebiteľa.
- Aplikáciu vlastní a prevádzkuje tretí subjekt (ďalej iba „Subjekt“) odlišný od spoločnosti Jindřich Valenta - CONCEPT (ďalej iba „Predajca“). Subjektu nie sú zo strany Predajcu odovzdávané žiadne osobné údaje. Pri registrácii do aplikácie zákazník odovzdá osobné údaje priamo Subjektu, ktorý sa stáva správcom osobných údajov. Aplikácia a s tým spojená ochrana osobných údajov sa riadia pravidlami Subjektu.

### Kompatibilita:

Operačný systém smart zariadení - Android 5.0 a vyšší  
- IOS 9.0 a vyšší

Wifi sieť - 2,4 Ghz  
- zabezpečenie WPA1 a WPA2 (odporúčané WPA2)

**UPOZORNENIE: Zariadenie nemožno prevádzkovať na WiFi sieťach zabezpečených protokolom IEEE 802.1X (spravidla firemné WiFi siete).**

## OVLÁDANIE POMOCOU APLIKÁCIE

Prv než bude možné ovládať zariadenie prostredníctvom aplikácie, treba ho spojiť s vaším telefónom a umožniť mu prístup do vašej WiFi siete.

Odporúčaná vzdialenosť pri nastavení: menej ako 4 metre

Ubezpečte sa, že robotický vysávač, router a váš mobilný telefón sú blízko seba, aby mohlo prebehnúť bezproblémové párovanie.

### Stiahnutie, inštalácia aplikácia a spárovanie zariadenia

Pozn. Párovanie vysávača urobte pri nabitom akumulátore alebo s vysávačom umiestneným v nabíjacej stanici.

- Naskenujte QR kód nižšie (obr. 1) alebo vyhľadajte aplikáciu „Concept Home“ na Google Play alebo App Store a aplikáciu si stiahnite do mobilného telefónu.
- Ak už máte Concept Home, otvorte aplikáciu, prihláste sa a pokračujte na pokyny pre párovanie.
- Pred pripojením aplikácie k zariadeniu sa ubezpečte, že na spotrebiči blikajú obe tlačidlá.
- Potom v aplikácii stlačte + alebo pridať zariadenie.
- Zobrazí sa zoznam spotrebičov, vyberte zo zoznamu.
- Vypĺňte vašu wifi sieť a heslo, alebo sa vám automaticky doplní.
- Stlačte tlačidlo Ďalšie a v pravom hornom rohu stlačte nápis "EZ Mode".
- Zvoľte možnosť režim AP a potom potvrdte, že spotrebič bliká a stlačte Ďalšie.
- Prejdite do nastavenia wifi vo vašom mobilnom zariadení a pripojte sa k wifi SmarLife-xxx a počkajte, kým sa pripojí.
- Potom sa vráťte do aplikácie a počkajte, než sa spotrebič spáruje. Po dokončení párovania môžete začať ovládať spotrebič pomocou mobilnej aplikácie.



obr. 1

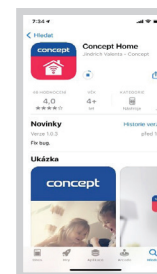

obr. 2

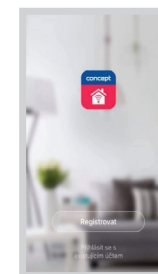

obr. 3

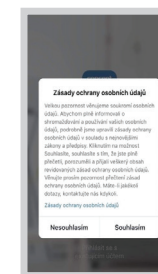

obr. 4

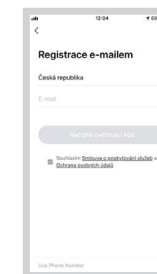

obr. 5

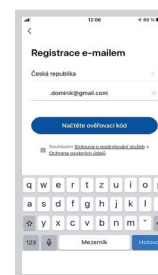

obr. 6



obr. 7

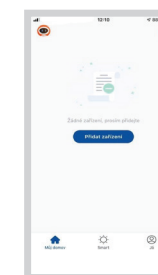

obr. 8

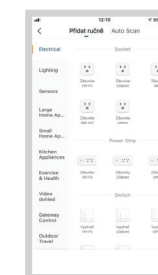

obr. 9



obr. 10

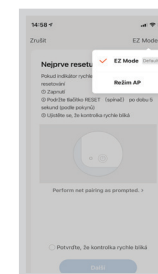

obr. 11

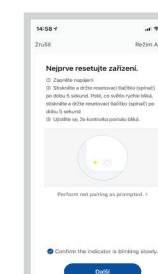

obr. 12



obr. 13



obr. 14

**Upozornenie pri problémoch s párovaním**

- Overte správnosť zadaného hesla vašej wifi siete.
- Zariadenie podporuje iba wifi siete 2,4 GHz.
- Router je zahltený pripojením mnohých zariadení (najmä na sídliskách alebo tam, kde je veľká koncentrácia pripojených smart zariadení). Pre stabilnejšiu prevádzku treba, aby wifi signál dosahoval na miesta zamýšľaného používania vysávača a zároveň bol dostatočne silný.
  - reštartujte vysávač aj smart zariadenie a proces zopakujte;
  - ak je to možné, vyskúšajte aj reštart samotného wifi routera;
- Ak vaše smart zariadenie obsahuje systém Android 6.0 a vyšší, treba mať zapnutú funkciu zisťovania polohy.
- Keď vysávač spárujete s vaším smart zariadením pomocou aplikácie „Concept Home“, tak nepohybujte s dokovacou stanicou ani ju nepremiestňujte. Vysávač používa nabitú stanicu ako orientačný bod na mape.
- Premiestnením nabitjacej stanice riskujete stratu vygenerovanej mapy vrátane zvolených zón čistenia a zakázaných zón! Vysávač si vytvorí novú mapu, ktorá prepíše pôvodnú mapu.

**SERVIS**

Údržbu rozsiahlejšieho charakteru alebo opravu, ktorá vyžaduje zásah do vnútorných častí spotrebiča, môže robiť len kvalifikovaný odborník alebo servis.

**OCHRANA ŽIVOTNÉHO PROSTREDIA**

- Preferujte recykláciu obalových materiálov a starých spotrebičov.
- Škatuľu od spotrebiča môžete dať do zberu triedeného odpadu.
- Plastové vrecúška z polyetylénu (PE) odovzdajte ako zberný odpad na recykláciu.

**Recyklácia spotrebiča na konci jeho životnosti:**

Tento spotrebič je označený v súlade s európskou smernicou 2012/19/EÚ o elektrickom odpade a elektrických zariadeniach (WEEE). Symbol na výrobku alebo jeho obale udáva, že tento výrobok nepatrí do domáceho odpadu. Treba ho odovzdať na zberné miesto na recykláciu elektrických a elektronických zariadení. Zaistením správnej likvidácie tohto výrobku zabránite negatívnym dôsledkom na životné prostredie a ľudské zdravie. Likvidácia musí byť vykonaná v súlade s predpismi na likvidáciu odpadu. Podrobnejšie informácie o recyklácii tohto výrobku zistíte na príslušnom miestnom úrade, u služby na likvidáciu domového odpadu alebo v obchode, kde ste výrobok kúpili.



Tento výrobok spĺňa všetky základné požiadavky smernice EÚ, ktoré sa naň vzťahujú.

Zmeny v texte, vzhľade a technických špecifikáciách môžu nastať bez predošlého upozornenia a na tieto zmeny si vyhradzuje právo.

**PODZIĘKOWANIE**

Dziękujemy za zakup produktu marki Concept i życzymy Państwu zadowolenia z naszego produktu przez cały czas jego użytkowania.

Przed pierwszym użyciem prosimy o uważne przeczytanie całej instrukcji obsługi oraz zachowanie jej na przyszłość. Należy zadbać o to, aby także inne osoby, które będą obchodzili się z produktem, zapoznały się z niniejszą instrukcją.

Parametry techniczne	
Pobór mocy	65 W
Napięcie akumulatora	14,4 V
Napięcie ładowarki	AC 100-240 V - 50/60 Hz
Poziom hałasu	≤ 68 dB
Akumulator	5200 mAh, Li-Ion
Czas pracy	150 min.
Czas do całkowitego naładowania	4-5 godzin
Zakres częstotliwości	2,412 - 2,472 GHz
Moc nadajnika (maks.)	17,11 dBm

**WAŻNE**

**Przed podłączeniem jednostki do sieci elektrycznej należy sprawdzić wzrokowo, czy jest ona nienaruszona oraz czy nie została uszkodzona podczas transportu.**

**WAŻNE PRZESTROGI DOTYCZĄCE BEZPIECZEŃSTWA**

- Nie wolno korzystać z urządzenia w sposób inny niż opisany w niniejszej instrukcji.
- Przed pierwszym użyciem należy usunąć z urządzenia wszystkie materiały opakowaniowe i marketingowe.
- Przed użyciem należy usunąć z podłogi wszystkie przedmioty, które mogłyby przeszkadzać w efektywnym i bezproblemowym sprzątnięciu (kable, papiery, ubrania, obrusy i firanki dotykające podłogi).
- Należy używać tylko oryginalnych akcesoriów i części zamiennych przeznaczonych dla danego modelu.
- Nie wolno siadać na odkurzaczu automatycznym, czy też odkładać na nim jakichkolwiek przedmiotów.
- Urządzenie winno być używane tylko w domu, w temperaturze od 0°C do 40°C.
- Przed użyciem należy upewnić się, że pojemnik na kurz i tkanina mopa są prawidłowo zamocowane.
- Włosy, ubrania, palce czy też inne części ciała należy trzymać z dala od

- szczotki głównej. Szczotkę główną oraz część ssącą odkurzacza należy utrzymywać w czystości, należy usuwać włosy i kurz, które mogą pogorszyć właściwości ssące odkurzacza oraz jakość sprzątania.
- Nie wolno używać urządzenia na podłodze mokrej lub wilgotnej.
  - Nie wolno odkurzać cieczy, palących się papierosów, okruchów szkła i innych ostrych przedmiotów, zapalek i innych materiałów palnych, większych kawałków papieru, plastikowych torebek czy też innych przedmiotów mogących uszkodzić odkurzacza.
  - Podczas odkurzania należy zapobiec przejeżdżaniu odkurzacza przez ułożone luzem przewody.
  - Przed konserwacją i czyszczeniem urządzenia należy przestawić przełącznik do pozycji wyłączonej.
  - Bezpośrednie oddziaływanie promieni słonecznych może spowodować zmniejszenie wrażliwości czujników podczerwieni odkurzacza, dlatego prosimy, aby zapobiec takiemu oddziaływaniu.
  - Dywan podczas mycia należy zabezpieczyć w taki sposób, aby odkurzacza nie wjechał na niego podczas sprzątania. Gdy na odkurzaczu jest zainstalowana tkanina mopa z pojemnikiem na wodę, mogłoby to skutkować przerwaniem sprzątania, ewentualnie niechcianym przemoczeniem dywanu.
  - Nie wolno kłaść urządzenia w miejscach, z których mogłoby łatwo spaść na ziemię (stół, krzesło).
  - Przed ładowaniem urządzenia należy upewnić się, że stacja ładująca jest prawidłowo połączona.
  - Warunki ekstremalnej temperatury czy też nieprawidłowe używanie może spowodować wyciek płynu z baterii. Jeżeli płyn zetknie się ze skórą, należy niezwłocznie omyć skórę strumieniem wody. W przypadku kontaktu z oczami należy natychmiast przepłukiwać oczy strumieniem wody przez co najmniej 10 minut. Należy zasięgnąć porady lekarza.
  - Przed zamierzonym oddaniem produktu w celu jego utylizacji, należy najpierw odłączyć baterię od urządzenia.
  - W przypadku przemieszczania urządzenia lub jego przechowywania przez dłuższy czas, należy przestawić przełącznik do pozycji wyłączonej. Przedłuży to żywotność baterii.
  - Należy upewnić się, że podłączane napięcie zgadza się z wartościami podanymi na tabliczce znamionowej produktu. Nie wolno podłączać urządzenia do rozgałęziaczy i przedłużaczy.

- Podczas odłączania urządzenia od gniazda elektrycznego, nigdy nie wolno wrywać wtyczki poprzez ciągnięcie kabla zasilającego, natomiast należy chwycić wtyczkę i odłączyć ją poprzez wyjęcie.
- Nie wolno używać urządzenia jako zabawki.
- Urządzenia nie wolno czyścić szorstkimi materiałami ani agresywnymi substancjami chemicznymi.
- Urządzenie jest przeznaczone tylko do użytku domowego, a nie nadaje się do użytku komercyjnego.
- Nie wolno zanurzać kabla zasilającego, wtyczki ani urządzenia w wodzie lub innej cieczy.
- Nie wolno naprawiać urządzenia we własnym zakresie. Należy skontaktować się z autoryzowanym centrum serwisowym oraz zapobiec obrażeniom w następstwie niefachowej obsługi urządzenia.
- Dzieci w wieku 8 lat lub więcej oraz osoby o ograniczonej sprawności ruchowej lub umysłowej, lub bez odpowiedniego doświadczenia i wiedzy, mogą korzystać z urządzenia tylko pod warunkiem, że są one nadzorowane, albo zapoznały się z instrukcją bezpiecznej obsługi urządzenia, i rozumieją ewentualne zagrożenia. Czyszczenia ani konserwacji, które mają być wykonywane przez użytkownika, nie mogą wykonywać dzieci, chyba że ukończyły one 8 lat i pozostają pod nadzorem. Dzieci poniżej 8 lat należy trzymać z dala od urządzenia i jego kabla zasilającego. Dzieciom nie wolno bawić się z urządzeniem.
- Dzieciom w wieku poniżej 3 lat należy uniemożliwić dostęp do urządzenia, chyba że są one stale nadzorowane.
- Producent i importer do Unii Europejskiej nie ponosi odpowiedzialności za szkody spowodowane pracą urządzenia, takie jak poranienia, oparzenia, pożar, obrażenia, zniszczenie rzeczy itp.
- W przypadku uszkodzenia przewodu zasilającego, należy zlecić jego naprawę wykwalifikowanemu specjalście, aby zapobiec powstaniu niebezpiecznej sytuacji. Zabronione jest używanie urządzenia z uszkodzonym przewodem zasilającym.
- Odkurzacza automatycznego należy używać wyłącznie z oryginalnym adapterem sieciowym dostarczanym wraz z nim. Nigdy nie wolno używać adaptera innego typu, aby uniknąć powstania niebezpiecznej sytuacji.

**Nieprzestrzeganie wskazówek producenta może prowadzić do nieobjęcia gwarancją ewentualnej naprawy.**



**Należy starannie sprawdzić, czy rozpakowane zostały wszystkie dostarczone akcesoria; zalecamy zatrzymanie na okres trwania gwarancji oryginalnego kartonu, podręcznika użytkownika i materiałów opakowaniowych.**

## OPIS WYROBU

- 1 Przycisk ładowania
- 2 Wbudowany czujnik TOF
- 3 Przednie czujniki laserowe
- 4 Zderzak
- 5 Przycisk sprzątanie/włączenie/wyłączenie
- 6 Boczny czujnik pionowy
- 7 Szczotka boczna
- 8 Czujniki przeciwko spadnięciu
- 9 Elektrody do ładowania
- 10 Koło jezdne przednie
- 11 Szczotka rotacyjna
- 12 Pokrywa szczotki rotacyjnej
- 13 Otwór do odsysania zanieczyszczeń
- 14 Otwory do dozowania wody
- 15 Koło jezdne boczne

- 16 Pojemnik na kurz
- 17 Kontrolka Wifi
- 18 Przycisk RESET
- 19 Przycisk do wyjmowania pojemnika na kurz
- 20 Przycisk (1/2) do wyjmowania modułu do mopowania
- 21 Przycisk do wyjmowania zbiorniczka na wodę
- 22 Szczotka do czyszczenia
- 23 Pojemnik na kurz
- 24 Otwór do zasysania zanieczyszczeń
- 25 Otwór do odsysania zanieczyszczeń
- 26 Odprowadzenie powietrza
- 27 Filtr
- 28 Filtr HEPA
- 29 Filtr piankowy
- 30 Przycisk do uwolnienia zanieczyszczeń z pojemnika na kurz

## LISTA CZĘŚCI

- A. Pojemnik na kurz
- B. Zbiorniczek na wodę
- C. Moduł do mopowania
- D. Szmątka do czyszczenia
- E. Torebka na kurz
- F. Kombinowany filtr
- G. Szczotka rotacyjna uniwersalna
- H. Szczotka rotacyjna do twardych podłóg
- I. Szczotka boczna
- J. Szczotka do czyszczenia
- K. Kabel zasilający

## OPIS DOKU DO ŁADOWANIA

- 1.1 Odchylane wieko
- 1.2 Kontrolka
- 1.3 Czujnik na podczerwień
- 1.4 Elektrody do ładowania
- 1.5 Otwór do zasysania zanieczyszczeń
- 1.6 Część dolna

## MODUŁ DO MOPOWANIA

- 1.A Zbiorniczek na wodę
- 1.B Przycisk do zwolnienia zbiorniczka na wodę
- 1.C Otwór do nalewania wody
- 1.D Listwa prowadząca

- 1.E Szmątka do czyszczenia
- 1.F Moduł do mopowania
- 1.G Przyciski do zwalniania modułu do mopowania

## KLUCZOWE FUNKCJE

### Sprzątanie / włączenie i wyłączenie ⏻

- Nacisnąć i przytrzymać przez czas 3 s przycisk włączania/wyłączania odkurzacza (odkurzacza nie można wyłączyć w trakcie ładowania)
- Naciskając przycisk rozpoczyna/zatrzymuje się sprzątanie

### Doładowywanie / sprzątanie miejscowe ↗

- Po krótkim naciśnięciu następuje rozpoczęcie doładowywania lub wstrzymanie.
- Po długim naciśnięciu następuje sprzątanie miejscowe.
- Jeżeli odkurzacz jest w doku do ładowania, krótkim naciśnięciem przycisku uruchamia się odsysanie zanieczyszczeń z odkurzacza

### Okrągła kontrolka

- Biała: Tryb pracy, stan naładowania akumulatora  $\geq 20\%$
- Żółta: Niskie naładowanie akumulatora  $< 20\%$
- Czerwona: Akumulator jest rozładowany

### Reset Wifi

- Naciśnij oba przyciski jednocześnie i przytrzymaj przez 3 s.
- Miganie kontrolki Wifi (17): Ładowanie i rozpoczynanie procesu
- Szybkie miganie czerwono kontrolki Wifi (17): Błąd

## INSTALACJA

1. Zestawić dok do ładowania patrz rys. 1.7, 1.8 a 1.9 - zasunąć dolną część do głównej części doku do ładowania i zabezpieczyć zamkami. Następnie odchylić górne wieko o włożyć torebkę na kurz (jeżeli nie jest włożona torebka na kurz w doku do ładowania, odkurzanie śmieci do doku do ładowania nie uruchomi się!).
- Podłączyć kabel zasilający.

### Pamiętaj:

- Należy zapewnić miejsce min. 6 cm od ściany, min. 0,5 m po obu stronach stacji dokującej oraz min. 1,5 m przed stacją.
- Przewód zasilający w pozycji napiętej prostopadle do ziemi może spowodować jego wyciągnięcie przez urządzenie, co może prowadzić do odłączenia stacji dokującej.
- Wskaźnik ładowania świeci się w normalnym stanie włączenia, a gaśnie po naładowaniu.

### 2. Nie wolno przesuwać dowolnie stacji dokującej, jak również wystawiać jej na bezpośrednie działanie promieni słonecznych.

**Pamiętaj:** Bezpośrednie działanie promieni słonecznych zakłóca sygnał stacji dokującej, a urządzenie wtedy nie

musi powrócić dokładnie do stacji dokującej.

### 3. Instalacja małej szczotki bocznej

Wcisnąć szczotkę boczną na swoją pozycję patrz rys. 7 do usłyszenia "kliknięcia".

### 4. Uruchomienie i ładowanie

Włączyć odkurzacz naciskając przycisk włączenia przez czas ok. 3 s. Następnie ręcznie włożyć odkurzacz do doku do ładowania tak, aby elektrody do ładowania dotykały się. Jeżeli kontrolka na doku do ładowania zgaśnie, ładowanie się rozpoczęło.

### 5. Połączenie z aplikacją mobilną (ten krok można ominąć)

Przeczytaj instrukcje dotyczące połączenia z WiFi, a połącz się z aplikacją mobilną.

### 6. Rozpoczęcie sprzątania

Po włączeniu odkurzacza, naciśnij krótko przycisk ⏻ na odkurzaczu, albo rozpocznij sprzątanie za pomocą aplikacji mobilnej.

### Pamiętaj:

- Urządzenia przeznaczonego do odkurzania nie można użyć do usuwania cieczy.
- Urządzenie nie może pracować, gdy poziom naładowania akumulatora jest niższy niż 15%. W takim przypadku należy go naładować.
- W przypadku, gdy poziom naładowania akumulatora spadnie poniżej 15%, urządzenie automatycznie powraca do stacji dokującej.
- Przed użyciem należy usunąć z podłogi wszystkie przewody (wraz z przewodem zasilającym stacji dokującej), aby zapobiec usterkom oraz uszkodzeniu przedmiotów lub przewodów zaczeplonych przez urządzenie.

### 7. Instalacja modułu do mycia podłóg

a) Założenie włókniny do mycia podłóg: Zasuń szmawkę do listwy prowadzącej modułu do mopowania. Następnie przyłóż ją do modułu do mopowania i umocować na rzepy patrz rys. 1.D i 1.E

**Pamiętaj:** Włókninę do mycia podłóg należy oczyścić po użyciu, aby utrzymać ją w dobrym stanie.

b) Z pomocą przycisku do zwalniania wyjąć zbiorniczek na wodę i napełnić go wodą patrz rys. 1.B i 1.C.

c) Zainstaluj moduł:

Naciśnij i przytrzymaj przycisk pośrodku pojemnika, a wsuń pojemnik poziomo wzdłuż tylnej części odkurzacza. Pojemnik jest prawidłowo zainstalowany w momencie, gdy usłyszysz „zatrzaśnięcie”, a urządzenie wyda komunikat głosowy. Po pojemniku włóż moduł do mycia podłóg Po usłyszeniu dźwięku „zatrzaśnięcia” moduł jest prawidłowo wsunięty.

## 8. Wyjęcie modułu do mycia podłóg

Gdy tylko robot zakończy swoją pracę, naciśnij zatrzaśki po obu stronach bokach patrz rys. 1.G, wyjmij moduł do mycia podłóg w kierunku do tyłu do tyłu zadu i wyczyść szmatką. (w czasie czyszczenia nie ruszaj odkurzacza ani też nie odwracaj go). Następnie wyjąć zbiorniczek na wodę i wylać nadmiar wody.

### 9. Instrukcja używania modułu do mycia podłóg

- Nie używaj modułu do mycia podłóg, jeśli nie możesz go obserwować.
- Ze względów bezpieczeństwa przekonaj się, że moduł do mycia podłóg jest wyjęty w czasie ładowania, albo gdy nie używasz go.
- Nie próbuj myć dywanu.
- Aby osiągnąć lepszy efekt mycia, modułu do mycia podłóg powinno się użyć po potrójnym zamieceniu lub odkurzeniu podłóg.
- Jeśli chcesz dolać wody albo oczyścić włókninę w czasie pracy urządzenia, wstrzymaj go, a wyjmij i załóż ponownie moduł do mycia podłóg tak, jak jest opisane w krokach 8 i 9. Nie przemieszczaj ani nie odwracaj urządzenia, aby nie doprowadzić do błędnego ustalania pozycji i utraty mapy.
- Funkcja mycia podłóg urządzenia jest przeznaczona do ścierania i wspomaga dogłębne czyszczenie. Nie może jednak skutecznie usunąć przywartych zanieczyszczeń stałych, tak jak może tego dokonać tylko siła człowieka.
- W celu poprawienia skuteczności mycia podłóg zalecamy zwilżenie włókniny w wodzie przed rozpoczęciem mycia.

### Pamiętaj:

- Odkurzacza automatycznego nie można używać do usuwania cieczy.
- Przed użyciem należy usunąć z podłogi wszystkie przewody (wraz z przewodem zasilającym stacji dokującej), aby zapobiec usterkom oraz uszkodzeniu przedmiotów lub przewodów zaczepionych przez urządzenie.

### ŁADOWANIE

**Tryb automatyczny:** Po pracy urządzenie automatycznie powraca do stacji dokującej. W aplikacji można nastawić automatyczne odkurzanie pojemniczka na kurz.

**Tryb manualny:** W stanie wstrzymania, krótkim naciśnięciem przycisku  rozpoczynamy ładowanie, albo można ładować urządzenie obsługując go z aplikacji mobilnej.

Pamiętaj: Jeśli urządzenie nie znajdzie stacji dokującej, powraca automatycznie do swojej pierwotnej pozycji. W takim przypadku należy włożyć urządzenie ręcznie do

stacji dokującej.

### KOMPLETNE SPRZĄTANIE AUTOMATYCZNE

Gdy tylko odkurzacz jest włączony, przeprowadzi przeszukiwanie oraz wygeneruje mapę wraz z jej inteligentnym podziałem na obszar (wygenerowanie mapy przebiega przez skanowanie obszarów 4x4 m nawiązujących do siebie, dopóki odkurzacz nie przejedzie całej mapy).. Następnie odkurzy poszczególne obszary po kolei wzdłuż ściany, w sposób należyty, dokładny i skuteczny, oraz zaplanuje trasę sprzątania w łukach / w kształcie litery S. Po zakończeniu sprzątania odkurzacz powraca automatycznie do stacji ładującej.

**Pamiętaj:** Podczas sprzątania nie ruszaj odkurzacza zbyt często i dowolnie. W przypadku przemieszczenia, umieść odkurzacz w pierwotne miejsce. Gdy tylko włączy się ponownie, spróbuj samemu zająć pozycję. Po pomyślnym zajęciu pozycji będzie kontynuował zaplanowaną trasę oraz pracę. Jeśli nie uda się zająć pozycji, odkurzacz anuluje poprzednie zadanie, utworzy mapę i wykona sprzątania ponownie. Nawet gdy nie znajdzie stacji ładującej.

### SPRZĄTANIE TURBO

Jeśli któryś z lokalnych obszarów potrzebuje bardziej dokładnego posprzątania, użytkownik określa na mapie w aplikacji obszar o wielkości 1,5 m x 1,5 m, który chce posprzątać. Urządzenie automatycznie przemieści się na ten obszar i rozpoczyna sprzątanie. Jeżeli nie można obsługiwać odkurzacza z pomocą mobilnej aplikacji, przenieś go ręcznie na miejsce, które chcemy sprzątnąć. Naciśnij długo przycisk ładowania (1.) i odkurzacz przeprowadzi sprzątanie lokalne na powierzchni 1,5 x 1,5 m ze środkiem w swojej pozycji startu.

### SPRZĄTANIE W STREFACH

Z pomocą mobilnej aplikacji wybrać obszary, które odkurzacz ma sprzątać. Strefy można wybrać dopiero po zeskanowaniu i wczytaniu do mapy do mobilnej aplikacji.

### SPRZĄTANIE POMIESZCZENIA

Za pomocą aplikacji mobilnej wybierz pomieszczenia, które chcesz posprzątać.

### STREFA ZABRONIONA

Za pomocą aplikacji mobilnej ustaw jeden lub kilka obszarów zabronionych. Odkurzacz nie będzie sprzątał na tych zabronionych obszarach, a posprząta pozostałe obszary.

**Pamiętaj:** Odkurzacz może znaleźć się na zabronionym obszarze z powodu błędu w ustawianiu pozycji, błędu czujników czy też z innych powodów.

- Strefa zamknięta na stałe może zostać unieważniona z powodu wyraźnej zmiany pozycji stacji ładującej

lub mebli. Dlatego staraj się nie ruszać odkurzacza w trakcie sprzątania, jak również w inny sposób nie ingerować w jego pracę.

- Strefa zamknięta na stałe zostanie anulowana w momencie odświeżenia mapy.



### OBZAR BEZ MYCIA PODŁÓG

Za pomocą aplikacji mobilnej ustaw obszar bez mycia podłóg. Jeśli urządzenie będzie miało osadzony moduł do mycia podłóg, nie pojedzie do tego obszaru. Jeśli urządzenie będzie tylko odkurzało, wyjedzie do tego obszaru.

### ZAPLANOWANIE SPRZĄTANIA

Określony niezmienny czas sprzątania można ustawić za pomocą aplikacji mobilnej. Urządzenie automatycznie rozpoczyna sprzątanie w wyznaczonym czasie, a po zakończeniu powraca do stacji dokującej.

### RESET WIFI

Jeśli nie można połączyć telefonu z urządzeniem z powodu zmiany konfiguracji routera i hasła czy też z innych powodów, naciśnij jednocześnie przyciski  oraz  i przytrzymaj je przez 3 s, aż zabrzmi komunikat głosowy „Reset WiFi” i kontrolka wifi (17) nie zacznie migać.

### SILA SSANIA /DOZOWANIE WODY

- Z pomocą mobilnej aplikacji można nastawić 4 stopnie siły ssania oraz 4 poziomy dozowania wody.
- Wybierając tryb Autoboot nastawi się, aby odkurzacz najeżdżając na dywan automatycznie zwiększył siłę ssania.

### CODZIENNA KONSERWACJA

#### Szczotka główna (należy regularnie czyścić)

1. Odwróć urządzenie, a ściśnij zatrzaśk na pokrywie szczotki głównej, aby można było ją wyjąć.
2. Usuń kurz z wnętrza oraz ze schowka szczotki głównej za pomocą małej szczoteczki, a oczyść szczotkę główną.
3. Załóż szczotkę główną z powrotem i mocno dociśnij pokrywę tak, aby zatrzaśk zatrzasnął w swoim miejscu.

#### Mała szczotka boczna (należy regularnie czyścić)

1. Odwróć urządzenie, a wyjmij małą szczotkę boczną w kierunku do góry.
2. Usuń włosy i zanieczyszczenia, a zamontuj małą szczotkę boczną z powrotem.

**Pamiętaj:** Małe szczotki boczne należy wymieniać co 3 do 6 miesięcy, aby zapewnić skuteczność jego czyszczenia.

#### Pojemnik na kurz + filtry (należy regularnie czyścić)

1. Odchylić górną pokrywę odkurzacza.
2. Naciśnij przycisk zwolnienia pojemnika na kurz (19.) i wyjąć pojemnik.
3. Wyjąć filtry z pojemnika na kurz i wyczyścić go szczotką.
4. Naciśnij przycisk uwolnienia zanieczyszczeń i wysypać zawartość do pojemnika na kurz.

#### Moduł do mycia podłóg (należy czyścić po każdym użyciu)

1. Zdejmij i oczyść włókninę.
2. Osusz pojemnik na wodę.

#### Czujniki (należy regularnie czyścić)

Oczyścić czujniki miękką szmatką:

1. Boczny czujnik pionowy (6.)
2. Czujniki przeciwko spadnięciu (8.)
3. Przednie czujniki laserowe (3.)
4. Elektrody do ładowania (9. + 1.4)

**Uwaga:** Przed czyszczeniem zawsze wyłączyć odkurzacz (dok do ładowania).

#### Akumulator

- Urządzenie posiada akumulator litowo-jonowy o wysokiej pojemności. Aby zachować pojemność akumulatora, należy w codziennym użyciu utrzymywać urządzenie naładowane.
- Jeśli nie używasz urządzenia przez dłuższy czas, wyłącz go i zapewnij należyte przechowywanie. Naładuj go co najmniej raz na 3 miesiące, aby zapobiec uszkodzeniu akumulatora w następstwie nadmiernego rozładowania.

#### Aktualizacja oprogramowania sprzętowego

Aktualizacji oprogramowania sprzętowego dokonuje się za pomocą aplikacji mobilnej. W przypadku wykrycia nowego oprogramowania sprzętowego, dokonaj aktualizacji po otrzymaniu komunikatu. Poziom naładowania akumulatora przed uruchomieniem aktualizacji powinien wynosić  $\geq 50\%$ , a urządzenie musi być umieszczone w stacji dokującej.

#### Stacja dokująca

- Sprawdzaj stan worka w stacji dokowania, jeśli worek jest pełny, należy wymienić go na nowy.
- Wyczyść kontakty ładowania i otwór ssący.

## BIEŻĄCE PROBLEMY

Problem	Rozwiązanie
Nie można uruchomić odkurzacza	<ul style="list-style-type: none"> <li>W przypadku niskiego stanu naładowania akumulatora, umieść odkurzacza w stacji dokującej tak, aby styki odkurzacza i płyty stacji kontaktowały się - urządzenie uruchamia się automatycznie (jeśli odkurzacza jest całkowicie wyłączony, może uruchomić się automatycznie po chwili trwania ładowania).</li> <li>Nie używaj urządzenia, jeśli temperatura w otoczeniu jest niższa niż 0°C, albo wyższa niż 50°C. Używaj go w temperaturze 0-40°C.</li> </ul>
Nie można naładować odkurzacza	<ul style="list-style-type: none"> <li>Przenieść odkurzacza poza stację, sprawdź, czy zapala się lampka kontrolna stacji dokującej, oraz sprawdź, czy obie końcówki adaptera zasilającego stacji dokującej są podłączone prawidłowo.</li> <li>W przypadku złego kontaktu oczyść powierzchnie stykowe stacji dokującej oraz styki ładowania na odkurzaczu, albo obróć na bok małą szczotkę boczną.</li> </ul>
Nie można doładować odkurzacza	Odkurzacza jest za daleko od stacji dokującej, przemieść go bliżej stacji dokującej i spróbuj ponownie.
Nienormalne zachowanie	Wyłącz odkurzacza i zrestartuj go.
W czasie pracy odzywa się niezwykle odgłos	Do szczotki głównej, małej szczotki bocznej albo kółka mogą przywierać ciała obce - wyłącz odkurzacza i usuń ciała obce.
Zmniejsza się zdolność czyszczenia, albo z urządzenia odpada kurz	<ul style="list-style-type: none"> <li>Pojemnik na kurz jest pełny. Oczyść go.</li> <li>Kratka filtra jest zatkana. Oczyść ją albo wymień.</li> <li>Do szczotki głównej przywierają ciała obce, oczyść ją.</li> </ul>
Nie można połączyć się z WiFi	<ul style="list-style-type: none"> <li>Zły sygnał WiFi. Sprawdź, czy jest do dyspozycji właściwe pokrycie sygnałem WiFi.</li> <li>Połączenie z WiFi odbywa się w niezwykle sposób. Zresetuj WiFi, pobierz najnowszą aplikację, i spróbuj połączyć się ponownie.</li> <li>Nieprawidłowo wprowadzone hasło.</li> <li>Do dyspozycji jest router wykorzystujący pasmo 5 GHz, odkurzacza automatyczny może łączyć się tylko w paśmie 2,4 GHz.</li> </ul>
Czy odkurzacza zużywa energię, jeśli jest cały czas umieszczony w stacji dokującej?	Odkurzacza zużywa małą ilość energii, gdy jest trwale umieszczony w stacji dokującej, co pozwala na osiągnięcie najlepszej mocy akumulatora.
Czy za pierwszym razem potrzebne jest ładowanie odkurzacza trzy razy pod rząd przez 16 godzin?	Akumulator litowy nadaje się do użycia natychmiast po naładowaniu, i nie posiada efektu pamięci ogniwa.

## ROZWIĄZYWANIE PROBLEMÓW

Komunikat głosowy	Rozwiązanie
Error 1: Front bumper stuck	Zderzak jest zablokowany, skontroluj go.
Error 2: Wheel stuck. Check the wheel and move it to a new position	Koła są zablokowane, skontroluj je i przemieść mnie.
Error 3: Side brush stuck	Szczotka boczna jest zablokowana, skontroluj ją.
Error 4: Rolling brush stuck. Remove and clean the rolling brush	Szczotka rotacyjna jest zablokowana. Wyjmij ją i wyczyść.
Error 5: Device trapped. Clear the surrounding area	Jestem zablokowany. Uwolnij miejsce w okolicy.
Error 6: Anti-drop sensor blocked, please wipe.	Czujnik przeciwko spadnięciu jest zanieczyszczony. Oczyść go.
Error 7: Wheel suspended. Please move the device to a new position	Koła są zablokowane, skontroluj je i przemieść mnie.
Error 8: Low battery, shutting down device. Please charge your device	Jestem rozładowany, wyłączam się. Naładuj mnie.
Error 11: Front Infrared Sensor needs cleaning	Przedni czujnik na podczerwień trzeba wyczyścić.
Error 12: Right wall sensor needs cleaning	Prawy czujnik na zderzaku trzeba wyczyścić.
Error 13: Device tilted. Please put the device on a flat surface to start	Jestem pochylony. Połóż mnie na równej powierzchni.
Error 14: Please insert dust collector and filter.	Pojemnik na kurz jest wyjęty.
Insufficient water. Add Water	V zbiorniczku na wodę jest mało wody.
Error 17: Virtual Boundary detected. Move device to a different area	Znajduję się w zakazanej strefie. Przemieść mnie.
Error 20: Front Laser sensor may be blocked, please wipe it;	Przedni czujnik laserowy jest zablokowany. Wyczyść go.
Error 21: Front obstacle avoidance sensor is blocked, please wipe it;	Przedni czujnik przeszkód jest zablokowany. Wyczyść go.

## ŁĄCZNOŚĆ BEZPRZEWODOWA I KOMPATYBILNOŚĆ

- Spółka Jindřich Valenta - CONCEPT nie może w żaden sposób ponosić odpowiedzialności za jakiegokolwiek przypadek szkody, pośrednie lub następne, jak również za utratę danych czy też straty spowodowane wyciekami danych w ramach komunikacji odbywającej się za pośrednictwem technologii bezprzewodowych.
- Nie można w 100% zapewnić pomyślnej komunikacji bezprzewodowej wszystkich urządzeń typu Smart oraz sieci WiFi (routerów). Ze względu na różnorodność urządzeń obecnych na rynku, mogą wystąpić przypadki, kiedy charakter lub specyfikacja danego urządzenia typu Smart czy też sieci WiFi (routera) uniemożliwia łączność, ewentualnie łączność jest zakłócona. Na pomyślne nawiązanie komunikacji bezprzewodowej za pośrednictwem sieci WiFi wpływa ponadto szereg innych czynników, takich jak konfiguracja sprzętu i oprogramowania. Na łączność pomiędzy odkurzaczem, a Twoją siecią WiFi mogą wpływać niekorzystnie także sieci WiFi w otoczeniu, które mogą działać na tym samym kanale, a przez to zakłócać łączność (np. na osiedlach, w domach wielorodzinnych itp.). Opisanie powyżej fakty nie stanowią powodu do reklamacji urządzenia.
- Właścicielem i operatorem aplikacji jest podmiot trzeci (dalej „Podmiot”), będący podmiotem różnym od spółki Jindřich Valenta - CONCEPT (dalej tylko „Sprzedawca”). Sprzedawca nie udostępnia Podmiotowi żadnych danych osobowych. Klient, dokonując rejestracji w aplikacji, udostępnia swoje dane bezpośrednio Podmiotowi, który staje się administratorem danych osobowych. Działanie aplikacji i związana z tym ochrona danych osobowych kierują się zasadami opracowanymi przez Podmiot.

### Kompatybilność:

System operacyjny urządzenia typu Smart - Android 5.0 lub wyższy  
- IOS 9.0 lub wyższy

Sieć WiFi - 2,4 GHz  
- zabezpieczenie WPA1 i WPA2 (zalecane WPA2)

**UWAGA: Urządzenie nie może pracować w sieciach WiFi zabezpieczonych za pomocą protokołu IEEE 802.1X (najczęściej firmowe sieci WiFi).**

## OBSŁUGA ZA POMOCĄ APLIKACJI

Aby umożliwić obsługę urządzenia za pomocą aplikacji, należy połączyć go z Twoim telefonem oraz zezwolić mu na dostęp do Twojej sieci WiFi.

Zalecana odległość podczas ustawiania: do 4 metrów

Przekonaj się, że odkurzacz automatyczny, router i Twój telefon znajdują się blisko siebie tak, aby mogło odbyć się bezproblemowe sparowanie.

### Pobranie, instalacja aplikacji parowanie urządzeń

Pamiętaj: Parowania odkurzacza dokonaj przy naładowanym akumulatorze, albo po umieszczeniu odkurzacza w stacji ładującej.

- Wczytaj kod QR poniżej (rys. 1), albo wyszukaj aplikację „Concept Home” w Google Play lub App Store, i pobierz aplikację do swojego telefonu.
- Jeśli już masz „Concept Home”, otwórz aplikację, zaloguj się, i dalej kieruj się wskazówkami dotyczącymi sparowania.
- Przed rozpoczęciem łączenia aplikacji z urządzeniem upewnij się, że na urządzeniu migają oba przyciski.
- Później w aplikacji wciśnij+ lub dodaj urządzenie.
- Wyświetli się lista urządzeń, wybierz z listy.
- Wprowadź swoją sieć wifi i hasło lub zostanie to wypełnione automatycznie.
- Wciśnij przycisk następny, a w prawym górnym rogu wciśnij napis „EZ Mode”.
- Wybierz opcję tryb AP, potwierdź, że urządzenie miga i wciśnij następny.
- Przejdź do ustawień wifi w Twoim urządzeniu mobilnym i połącz się z wifi SmarLife-xxx i poczekaj na połączenie.
- Następnie cofnij się do aplikacji i poczekaj, aż urządzenie się sparuje. Po zakończeniu parowania może zacząć sterować urządzeniem za pomocą aplikacji mobilnej.



rys. 1

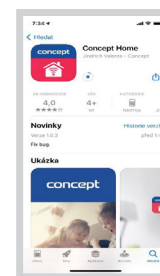

rys. 2

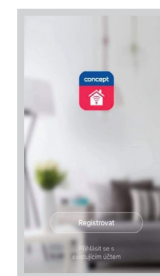

rys. 3

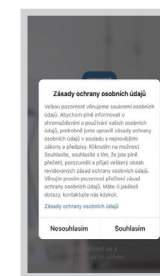

rys. 4

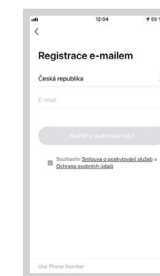

rys. 5

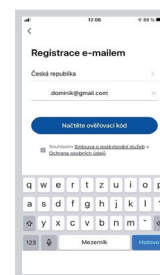

rys. 6



rys. 7

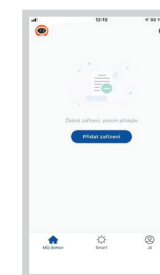

rys. 8

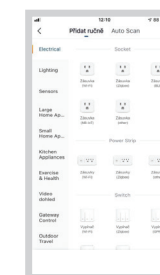

rys. 9



rys. 10

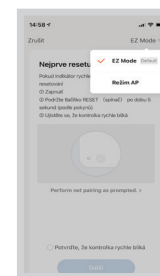

rys. 11

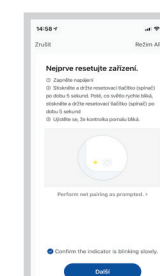

rys. 12

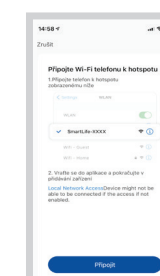

rys. 13

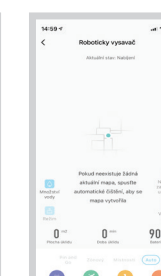

rys. 14

### Co robić w razie problemów z parowaniem

- Sprawdź, czy hasło Twojej sieci WiFi jest wpisane poprawnie.
- Urządzenie współpracuje tylko z sieciami WiFi 2,4 GHz.
- Router jest przeciążony wieloma innymi urządzeniami (szczególnie na osiedlach albo w przypadku dużej koncentracji połączonych urządzeń smart). Stabilna praca wymaga, aby sygnał WiFi docierał do miejsc zamierzonego używania odkurzacza, a jednocześnie był wystarczająco silny.
  - zrestartuj odkurzacz, jak również urządzenie smart, a powtórz procedurę;
  - jeśli jest to możliwe, spróbuj dokonać restartu także samego routera WiFi;
- Jeśli w Twoim urządzeniu smart pracuje system Android 6.0 lub wyższy, konieczne jest włączenie funkcji wykrywania położenia.
- Gdy tylko dokonasz sparowania odkurzacza z Twoim urządzeniem smart, za pośrednictwem aplikacji „Concept

Home”, nie ruszaj więcej stacji dokującej oraz nie przemieszczaj jej. Odkurzacz korzysta ze stacji ładującej jako z punktu orientacyjnego na mapie.

- Przemieszczenie stacji dokującej grozi utratą wygenerowanej mapy, łącznie z wyznaczonymi strefami sprzątnania, jak również strefami zabronionymi! Odkurzacz utworzy nową mapę, którą nadpisze mapę wcześniejszą.

### SERWIS

Bardziej kompleksową konserwację lub naprawy wymagające ingerencji w wewnętrzne elementy produktu powinien wykonywać wykwalifikowany specjalista lub serwis.

### OCHRONA ŚRODOWISKA

- Preferujemy recykling materiałów opakowaniowych oraz starych urządzeń elektrycznych.
- Karton od urządzenia można oddać w punkcie zbiórki odpadów sortowanych.
- Plastikowe worki z polietylenu (PE) należy oddać w punkcie zbiórki materiałów do recyklingu.

#### Recykling urządzenia po zakończeniu użytkowania:



Urządzenie jest oznakowane zgodnie z dyrektywą europejską 2012/19/UE w sprawie zużytego sprzętu elektrycznego i elektronicznego (WEEE). Symbol na produkcie lub jego opakowaniu oznacza, że takiego produktu nie wolno traktować jako odpadu komunalnego. Należy przekazać go do punktu zbiórki i recyklingu urządzeń elektrycznych i elektronicznych. Zapewnienie prawidłowej utylizacji produktu zapobiega negatywnemu oddziaływaniu na środowisko i zdrowie ludzi, jakie mogłoby wynikać z niewłaściwej utylizacji produktu. Utylizację należy wykonać zgodnie z przepisami dotyczącymi postępowania z odpadami. W celu uzyskania szczegółowych informacji na temat recyklingu produktu należy zwrócić się do lokalnego urzędu, firmy zajmującej się utylizacją odpadów z gospodarstw domowych lub sklepu, w którym zakupiono produkt.



Produkt spełnia wszystkie stosowne wymagania podstawowe, nakładane na niego przez dyrektywy UE.

Tekst, wygląd i specyfikacja techniczna mogą ulec zmianie bez uprzedniego powiadomienia, do czego zastrzegamy sobie prawo.

### KÖSZÖNETNYILVÁNÍTÁS

Köszönjük, hogy megvásárolta ezt a Concept márkájú készüléket, és kívánjuk, hogy használata során végig elégedett legyen termékünkkel.

Az első használat előtt figyelmesen tanulmányozza át az egész használati útmutatót, és őrizze meg. Gondoskodjon róla, hogy a terméket kezelő valamennyi személy megismerje az útmutató tartalmát.

Műszaki adatok	
Teljesítményfelvétel	65 W
Az akkumulátor feszültsége	14,4 V
A tápadapter feszültsége	AC 100-240 V - 50/60 Hz
Zajszint	≤ 68 dB
Akkumulátor	5200 mAh, Li-Ion
Működési idő	150 perc
A teljes feltöltés időtartama	4-5 óra
Frekvenciatartomány	2,412 - 2,472 GHz
Az adó teljesítménye (max.)	17,11 dBm

#### FONTOS

**Az elektromos hálózathoz való csatlakoztatás előtt szemrevételezéssel ellenőrizze, hogy az egység nem sérült, és a szállítás során sem károsodott.**

### FONTOS BIZTONSÁGI FIGYELMEZTETÉSEK

- Ne használja a terméket az ebben az útmutatóban leírtaktól eltérően.
- Az első használat előtt távolítsa el a készülékről minden csomagoló- és marketinganyagot.
- Használat előtt távolítsa el a padlóról mindent, ami zavarhatja a hatékony és problémamentes takarítást (kábelt, papírt, ruhát, földig érő asztalterítőt és függönyt).
- Csak ehhez a modellhez való eredeti tartozékokat és pótalkatrészeket használjon.
- Ne üljön a porszívóra, és ne tegyen rá más tárgyakat.
- A készüléket csak háztartásban, 0 °C és 40 °C közti hőmérsékleten használja.
- Használat előtt bizonyosodjon meg róla, hogy a portartály és a mop megfelelően fel van téve.
- Haját, ruháját, ujjait vagy más testrészeit ne tegye a főkefe közelébe. A főkefét és a porszívó szívó részét tartsa tisztán, távolítsa el belőle a haját és a port, mert ezek gyengíthetik a szívási tulajdonságokat és a takarítás minőségét.

- Ne használja a készüléket nedves vagy vizes padlón.
- Ne porszívózzon folyadékot, égő cigarettát, szilánkokat és éles tárgyakat, gyufát és más gyúlékony anyagot, nagyobb darab papírokat, műanyagzacskót vagy más tárgyakat, amelyek meghibásodást okozhatnak a porszívóban.
- Porszívózás közben ne hagyja, hogy a porszívó átmenjen a szabadon lévő kábeleken.
- A készülék karbantartásakor és tisztításakor a kapcsolót állítsa kikapcsolt állásba.
- A közvetlen napfény korlátozhatja a porszívó infravörös érzékelőjének érzékenységét, ezért óvja a közvetlen fénytől.
- Gondoskodni kell róla, hogy felmosáskor a robot ne menjen rá a szőnyegre. Ha a porszívóra fel van téve a mop a víztartállyal, a takarítás elakadhat, vagy a szőnyeg nedves lehet.
- Ne tegye a készüléket olyan helyre, ahonnan könnyen leeshet (asztal, szék).
- A készülék töltése előtt győződjön meg róla, hogy megfelelően csatlakoztatva van a töltőállomás.
- Szélsőséges hőmérsékleti feltételek vagy nem megfelelő használat esetén folyadék szökhet az akkumulátorból. Ha a folyadék a bőréhez ér, azonnal mossa le folyó víz alatt. Ha a szemébe kerül, azonnal öblögesse legalább 10 percig folyó vízzel. Forduljon orvoshoz.
- Ha a terméket meg akarja semmisíteni, először válassza le az akkumulátort a készülékről.
- Amennyiben a készüléket szállítja, vagy sokáig nem használja, állítsa a kapcsolót kikapcsolt állásba. Ezzel meghosszabbítja az akkumulátor élettartamát.
- Ellenőrizze, hogy a csatlakoztatott feszültség megfelel-e a típuscímkén megadott értékeknek. Ne csatlakoztassa a készüléket elosztóhoz vagy hosszabbítóhoz.
- A készüléket soha ne a kábelnél fogva húzza ki az aljzatból, hanem fogja meg a csatlakozót, és úgy húzza ki.
- Ne engedje, hogy a készüléket játékokra használják.
- A készülék tisztításához ne használjon durva és kémiaileg agresszív anyagokat.
- A készülék csak háztartási használatra alkalmas, kereskedelmi használatra nem való.

- Se a tápkábelt, se a csatlakozót, se a készüléket ne merítse vízbe vagy más folyadékba.
- Ne javítsa maga a készüléket. Forduljon szakszervizhez, és előzze meg a szakszerűtlenségből eredő sérülést.
- Ezt a készüléket csak 8 évnél idősebb gyerekek használhatják, és olyan csökkent fizikai vagy mentális képességű személyek, akik felügyelet alatt vannak, vagy ismertették velük a készülék biztonságos használati módját és tisztában vannak az esetleges veszélyekkel. A karbantartást és tisztítást gyerekek nem végezhetik, ha nem idősebbek 8 évnél, és nincsenek felügyelet alatt. A 8 évnél fiatalabb gyerekeket tartsa távol a készüléktől és a vezetékektől. Gyermekeknek tilos a készülékkel játszani.
- A 3 évnél fiatalabb gyermekeket meg kell akadályozni benne, hogy hozzáférjenek a készülékhez, ha nincsenek folyamatos ellenőrzés alatt.
- A gyártó és az EU-beli forgalmazó nem felelős a készülék üzemeltetése által okozott károkért pl. sérülés, égés, tűz, más tárgyak értékvesztése stb.
- A tápkábel sérülése esetén annak cseréjét bízza szakszervizre, hogy elkerülje veszélyes helyzetek kialakulását. Sérült hálózati kábelrel a készüléket tilos használni.
- A robotporszívót csak az eredeti, hozzá mellékelt tápadapterrel szabad használni. Veszélyes helyzetek kialakulásának elkerülése érdekében soha ne használjon más típusú adaptert.

**Ha nem tartja be a gyártó utasításait, az esetleges javításra nem vonatkozik a jótállás.**

**Gondosan ellenőrizze, hogy kicsomagolta-e az összes tartozékot, javasoljuk, hogy a jótállási idő lejártáig őrizze meg az eredeti papírdobozt, a felhasználói kézikönyvet és a csomagolóanyagot**

## A TERMÉK LEÍRÁSA

- 1 Töltés gomb
- 2 Beépített TOF (Time-of-Flight) érzékelő
- 3 Elülső lézeres érzékelők
- 4 Lökharító
- 5 Takarítás/bekapcsolás/kikapcsolás gomb
- 6 Oldalsó függőleges érzékelő
- 7 Oldalsó kefe
- 8 Leesésgátló érzékelők
- 9 Töltő elektródák
- 10 Elülső hajtókerék
- 11 Rotációs kefe
- 12 Rotációs kefe borítása
- 13 Nyílás a szennyeződés eltávolítására
- 14 Nyílások a víz adagolásához
- 15 Oldalsó hajtókerék

## AZ ALKATRÉSZEK LISTÁJA

- A. Portartály
- B. Vízartály
- C. Felmosó modul
- D. Tisztító textília
- E. Porzsák
- F. Kombinált szűrő
- G. Univerzális rotációs kefe
- H. Rotációs kefe kemény padlóhoz
- I. Oldalsó kefe
- J. Tisztító kefe
- K. Tápkábel

## A TÖLTŐÁLLOMÁS LEÍRÁSA

- 1.1 Lehajtható fedél
- 1.2 Fényjelző
- 1.3 Infravörös érzékelő
- 1.4 Töltő elektródák
- 1.5 Nyílás a szennyeződés felszívására
- 1.6 Alsó rész

## FELMOSÓ MODUL

- 1.A Vízartály
- 1.B Gomb a vízartály eltávolításához
- 1.C Nyílás a víz kiöntéséhez
- 1.D Vezetősín
- 1.E Tisztító textília
- 1.F Felmosó modul
- 1.G Gombok a felmosó modul kioldásához

- 16 Portartály
- 17 Wifi indikátor
- 18 RESET gomb
- 19 Gomb a portartály eltávolításához
- 20 Gomb (1/2) a felmosó modul eltávolításához
- 21 Gomb a vízartály eltávolításához
- 22 Tisztító kefe
- 23 Portartály
- 24 Nyílás a szennyeződés felszívására
- 25 Nyílás a szennyeződés eltávolítására
- 26 Légekivezetés
- 27 Szűrő
- 28 HEPA szűrő
- 29 Habszűrő
- 30 Gomb a szennyeződések porgyűjtő tartályból történő kioldásához

## ALAPFUNKCIÓK

### Takarítás / bekapcsolás és kikapcsolás

- Tartsa nyomva a gombot 3 másodpercig a porszívó be-/kikapcsolásához (a porszívó nem kapcsolható ki töltés közben)
- Nyomja meg a gombot a takarítás elindításához/leállításához

### Töltés / helyi takarítás

- Rövid megnyomással elindítja vagy megállítja a töltést.
- Hosszú megnyomással elkezdi a helyi takarítást.
- Amikor a porszívó a töltőalapon van, a gomb rövid megnyomásával elindul a szennyeződés felszívása a porszívóból.

### Kör alakú fényjelző

- Fehér: Működési mód, akkumulátor kapacitás  $\geq 20\%$
- Sárga: Alacsony akkumulátor kapacitás  $< 20\%$
- Piros: A porszívó lemerült

### WiFi reset

- Tartsa nyomva egyszerre mindkét gombot 3 másodpercig.
- Villogó Wifi kijelző (17): Töltés vagy a folyamat indítása
- Gyorsan villogó piros Wifi kijelzés (17): Hiba

## TELEPÍTÉS

1. Szerelje össze a töltőalapot, lásd az 1.7., 1.8. és 1.9. ábrát - helyezze az alsó részt a töltőalapot fő részébe, és rögzítse a zárat. Ezután nyissa ki a felső fedelet, és helyezze be a porzsákat (ha a porzsák nincs behelyezve a töltőalapotba, a szennyeződések porszívózása nem indul el a töltőalapotba!).
- Csatlakoztassa a tápkábelt.

### Megjegyzés:

- Biztosítson legalább 6 cm helyet a faltól, legalább 0,5 m-t a dokkoló állomás két oldalán, és legalább 1,5 m-t elötte.
- Ha a tápkábel függőlegesen feszül, előfordulhat, hogy a készülék kihúzza, és emiatt a dokkoló állomás kikapcsol.
- A töltés kontroll-lámpája normál állapotban bekapcsoláskor kigyullad, feltöltéskor kialszik.

### 2. A dokkoló állomást ne tologassa, és ne tegye ki közvetlen napfénynek.

**Megjegyzés:** A közvetlen napfény megzavarja a dokkoló állomás jelét, és ezért elképzelhető, hogy a készülék nem tud rá megfelelően visszatérni.

### 3. Az oldalkefe felhelyezése

Nyomja az oldalsó kefét a helyére, lásd a 7. ábrát, amíg "kattanó" hangot nem hall.

## 4. Üzembe helyezés és töltés

Kapcsolja be a porszívót a bekapcsoló gomb kb. 3 másodperces megnyomásával. Ezután kézzel helyezze a porszívót a töltőalapotba úgy, hogy a töltőelektródák összeérjenek. Ha a töltőalapon lévő jelzőfény kialszik, a töltés megkezdődött.

## 5. A mobilalkalmazás csatlakoztatása (ezt a lépést átugorhatja)

Olvassa el a WiFi-csatlakozásra vonatkozó utasításokat, és csatlakoztassa a mobilalkalmazást.

## 6. A takarítás megkezdése

A porszívók bekapcsolása után nyomja meg röviden a  gombot a porszívókat, vagy a mobilalkalmazás segítségével kezdje meg a takarítást.

### Megjegyzés:

- A söprésre szolgáló robot nem használható folyadék eltávolítására.
- Ha az akkumulátor töltöttségi szintje 15 % alatt van, a készülék nem tud működni. Ilyen esetben a töltés fel.
- Ha az akkumulátor töltöttségi szintje 15 % alá süllyed, a készülék automatikusan visszatér a dokkoló állomásra.
- Használat előtt távolítsa el a vezetékeket (a dokkoló állomás tápkábelét is) a földről, nehogy áramszünetet okozzon, tárgyak vagy vezetékek sérüljenek, amikor a készülék becsípi őket.

## 7. A felmosómodul felszerelése

a) A felmosóröngy felszerelése: csúsztassa a textíliát a felmosó modul vezetősínjébe. Ezután illesse azt a felmosó modulra, és rögzítse tépőzárral, lásd az 1.D és 1.E ábrát.

**Megjegyzés:** A felmosóröngyöt használat után tisztítsa ki, hogy jó állapotban maradjon.

b) A kioldógomb segítségével vegye ki a vízartályt, és töltsse fel vízzel, lásd az 1.B és 1.C ábrát.

c) Szerelje fel a modult:

Tartsa lenyomva a tartály közepén lévő gombot, és vízszintesen csúsztassa el a robot hátsó része mentén. A tartály akkor kerül a helyére, amikor egy kattanást hall, és a készülék hangjelzést ad. A tartályba tegye be a felmosómodult. Amikor kattanást hall, a modul megfelelően be van téve.

## 8. A felmosómodul eltávolítása

Amikor a robot befejezi a munkát, nyomja meg a reteszt mindkét oldalakon lásd az 1.G ábrát, hátrafelé vegye ki ahátra, és tisztítsa meg textíliával. (takarítás közben a robotot ne mozgassa és ne fordítsa fel). Ezután vegye ki a vízartályt, és öntse le a felesleges vizet.

## 9. A felmosómodul használatára vonatkozó utasítások

- A felmosómodult csak akkor használja, ha szemmel tudja tartani.
- Biztonsági okokból gondoskodjon róla, hogy a felmosómodul ne legyen a készülékben töltéskor, vagy ha nem használja.
- Ne próbáljon szőnyegre felmosni.
- A legjobb hatás elérése érdekében a felmosómodult csak a padló háromszoros felseprése vagy felporszívózése után használja.
- Ha vizet akar hozzáönteni vagy meg akarja tisztítani a rongyot, miközben a készülék működik, állítsa meg, és a 8. és 9. lépés alapján vegye ki, majd tegye vissza a felmosómodult. Ne tolja el és ne fordítsa fel a készüléket, nehogy hibás legyen a helymeghatározás vagy elveszzen a térkép.
- A készülék felmosás funkciójának célja a takarékoság, és hozzájárul a mélytakarításhoz is. Nem tudja azonban eltávolítani az erősen megtapadt szennyeződések, és ezzel helyettesíteni az emberi erőt.
- A felmosás hatékonyságának növelése érdekében a felmosás előtt a felmosórongyot nedvesítse meg.

### Megjegyzés:

- A robotporszívó nem használható folyadékok eltávolítására.
- Használat előtt távolítsa el a vezetékeket (a dokkoló állomás tápkábelét is) a földről, nehogy áramszünetet okozzon, tárgyak vagy vezetékek sérüljenek, amikor a robot becsípi őket.

### TÖLTÉS

**Automatikus üzemmód:** A munka után a készülék automatikusan visszatér a dokkoló állomásra. Kiszívódnak a szennyeződések a tartályból. Az alkalmazás beállítható úgy, hogy a portartályt automatikusan kiporszívózza.

**Kézi üzemmód:** Szünetelő állásban a  gomb rövid megnyomásával elkezdheti a töltést, vagy a készüléket a mobilalkalmazással vezérelve is feltöltheti.

**Megjegyzés:** Ha a készülék nem találja a dokkoló állomást, automatikusan visszatér eredeti pozíciójába. Ilyen esetben kézzel tegye vissza a készüléket a dokkoló állomásra.

### KOMPLETT AUTOMATIKUS TISZTÍTÁS

A robot a bekapcsolás után végrehajt egy vizsgálatot, térképet generál, és intelligensen területek (a térkép úgy készül, hogy 4x4 m-es összefüggő területeket szkenel addig, amíg a porszívó be nem járja az egész térképet). osztja. Ezután a területeket egymás után alaposan, hatékonyan és pontosan felsepri a falak mentén, és megtervezi a takarítás útját ívekben / S alakban. A takarítás után a robot automatikusan visszatér a töltőalapzatra.

**Megjegyzés:** Takarítás közben ne mozgassa a robotot túl gyakran és önkényesen. Áthelyezés után a robotot tegye az eredeti helyére. Amikor újraindul, megpróbálja újra elhelyezni magát. Miután sikerült tájékozódnia, követi a tervezett útvonalat és folytatja a munkát. Ha a tájékozódás nem sikerül, a robot törli az előző feladatot, térképet készít, és újra kitakarít. Akkor is, ha nem találja a töltőalapzapot.

### HELYI TURBÓTA

Ha egy hely gondosabb takarítást igényel, a felhasználó az alkalmazásban látható térképen kijelöl egy 1,5 m x 1,5 m-es területet, amit ki akar takarítani. A készülék automatikusan átmegy erre a helyre, és takarítani kezd. Ha nem tudja irányítani a porszívót a mobil alkalmazással, mozgassa azt kézzel arra a helyre, ahol takarítani szeretne. Nyomja meg hosszan a töltés gombot (1.), és a porszívó helyi tisztítást végez majd egy 1,5 x 1,5 m-es területen, amelynek középpontja a saját kiindulási pozíciója.

### ZÓNATAKARÍTÁS

A mobil alkalmazás segítségével válassza ki azokat a zónákat, ahol szeretné, hogy a porszívó takarítson. A zónák csak a térkép beolvasása és a mobil alkalmazásban való feltöltése után választhatók ki.

### HELYISÉG KITAKARÍTÁSA

A mobilalkalmazás segítségével válassza ki a kitakarítandó helyiséget.

### TILTOTT ZÓNA

A mobilalkalmazás segítségével állítson be egy vagy több tiltott területet. A robot ezeken a tiltott területeken nem fog takarítani, csak a többi helyen.

**Megjegyzés:** A tiltott területre a robot lokalizációs hiba, érzékelőhiba vagy egyéb okból juthat be.

- A tartósan tiltott területek érvényüket veszthetik, ha jelentősen megváltozik a töltőalapzat vagy a bútorok elhelyezkedése. Ezért igyekezzen takarítás közben nem mozgatni a robotot, és semmilyen más módon ne avatkozzon bele a munkájába.
- A tartósan tiltott zóna a térkép frissítésekor törlődik.



### FELMOSÁSMENTES ÖVEZET

A mobilalkalmazás segítségével állítson be felmosásmentes övezetet. Ha a készülékre fel van téve a felmosómodul, erre a területre nem megy. Ha a készülék csak porszívózik, akkor bemegy.

### A TAKARÍTÁS MEGTERVEZÉSE

A rögzített takarítási időtartamot a mobilalkalmazás segítségével lehet beállítani. A készülék automatikusan takarítani kezd, és a megadott időtartam végeztével visszatér a dokkoló állomásra.

### WIFI RESET

Ha a router konfigurációjának vagy jelszavának módosulása vagy egyéb ok miatt nem lehet a mobiltelefonnal kapcsolódni a készülékhez, tartsa nyomva 3 másodpercig egyszerre a  és a  gombot, míg fel nem hangzik a „Wifi alaphelyzetbe állítása” hangüzenet, és a wifi mutatója (17) nem kezd el villogni.

### PORSZÍVÓZÁSI TELJESÍTMÉNY/ VÍZADAGOLÁSI MENNYISÉG

A mobil alkalmazás segítségével 4 csúszási teljesítményi szint és 4 vízadagolási mennyiségi szint közül választhat. Az Autoboot üzemmód kiválasztásával a porszívó automatikusan növeli a szívóerejét, amikor szőnyegre ér.

## MINDENNAPOS KARBANTARTÁS

### Főkefe (rendszeresen tisztítsa)

1. Fordítsa fel a készüléket, és nyomja meg a főkefe borításán lévő reteszt, hogy ki tudja húzni.
2. Egy kis kefe segítségével távolítsa el a port a főkefe belsejéből, és a főkefét tisztítsa meg.
3. Rakja össze újra a főkefét, és nyomja le a borítást, hogy a retesz a helyére pattanjon.

### Oldalkefe (rendszeresen tisztítsa)

1. Fordítsa fel a készüléket, és felfelé húzza ki az keféje.
2. Távolítsa el a haját és a szennyeződések, majd szerelje vissza az ő oldalkefét.

**Megjegyzés:** Az oldalkefeket tisztíthatóságuk biztosítása érdekében 3-6 havonta cserélje.

### Portartály + szűrők (rendszeresen tisztítsa)

3. Nyissa ki a porszívó felső fedelét.
4. Nyomja meg a portartályt eltávolító gombot (19.), és vegye ki a portartályt.
5. Vegye ki a szűrőket a portartályból, és tisztítsa meg őket egy kefével.
6. Nyomja meg a gombot a szennyeződés kiengedéséhez és a portartály tartalmának kiürítéséhez.

### Felmosómodul (minden használat után tisztítsa)

1. Távolítsa el és tisztítsa meg a rongyot.
2. Szárítsa ki a víztartályt.

### Érzékelők (rendszeresen tisztítsa)

Tisztítsa meg az érzékelőket puha ruhával:

1. Oldalsó függőleges érzékelő (6.)
2. Leesésgátló érzékelők (8.)
3. Elülső lézeres érzékelők (3.)
4. Töltő elektródák (9. + 1.4)

**megj.:** Takarítás előtt mindig kapcsolja ki a porszívót (töltőalapzapot).

### Akkumulátor

- A készülék nagyon nagy teljesítményű lítium-ion akkumulátorokkal rendelkezik. Ha meg akarja őrizni az akkumulátor teljesítményét, a mindennapos használat során tartsa a készüléket feltöltve.
- Ha a készüléket sokáig nem használja, kapcsolja ki és tegye el. Töltse fel legalább háromhavonta, hogy megelőzze az akkumulátor túlzott lemerülés miatti meghibásodását.

### Firmware frissítés

A firmware-t a mobilalkalmazás segítségével frissítheti. Ha kiderül, hogy új firmware áll rendelkezésre, a figyelmeztetés alapján végezze el a frissítést. A firmware frissítésekor az akkumulátor töltöttségi szintjének 50%-on vagy felette kell lennie, és a dokkoló állomáson kell tartózkodnia.

### Dokkoló állomás

- Ellenőrizze a dokkolóállomáson a zacskó állapotát, ha a zacskó megtelt, cserélje ki újra.
- Tisztítsa meg a töltőérintkezőket és a szívónyílást.



## A LEGGYAKORIBB PROBLÉMÁK

Hiba	Megoldás
A robot nem indul be	<ul style="list-style-type: none"> <li>Ha az akkumulátor töltöttsége alacsony, helyezze a robotot a dokkoló állomásra és illessze a lap érintkezőihez, a készülék automatikusan beindul (ha a robot teljesen ki van kapcsolva, lehet, hogy egy rövid ideig tartó töltés után indul csak be).</li> <li>Ne használja a készüléket 0 °C-nál alacsonyabb vagy 50 °C-nál magasabb környezeti hőmérséklet esetén. Csak 0-40 °C közötti hőmérsékleten használja.</li> </ul>
A robotot nem lehet feltölteni	<ul style="list-style-type: none"> <li>Tolja le a robotot az állomásról, ellenőrizze, kigyullad-e a dokkoló állomás kontroll-lámpája, és ellenőrizze, hogy a dokkoló állomás tápadapterének mindkét vége megfelelően csatlakoztatva van-e.</li> <li>Ha rossz az érintkezés, tisztítsa meg a dokkoló állomás érintkező felületeit és a robot töltőérintkezőit, vagy fordítsa félre az oldalkefét.</li> </ul>
A robotot nem lehet utántölteni	A robot túl messze van a dokkoló állomástól, helyezze a dokkoló állomás közelébe és próbálja újra.
Abnormális viselkedés	Kapcsolja ki, és indítsa újra a robotot.
Használat közben szokatlan zaj hallatszik	Lehet, hogy a főkefét, az oldalkefét vagy a kereket egy idegen tárgy borítja, kapcsolja ki a robotot és távolítsa el az idegen tárgyat.
Csökken a takarítási képesség vagy a készülékből por hull	<ul style="list-style-type: none"> <li>A portartály tele van. Tisztítsa ki.</li> <li>A szűrőrács szennyezett. Tisztítsa meg vagy cserélje ki.</li> <li>A főkefét idegen tárgyak borítják be, tisztítsa meg.</li> </ul>
Nem lehet csatlakozni a WiFi-hez	<ul style="list-style-type: none"> <li>Rossz a WiFi-jel. Ellenőrizze, megfelelő-e a WiFi lefedettség.</li> <li>A WiFi szokatlan módon csatlakozik. Resetelje a WiFi-t, töltsse le a legújabb alkalmazást és próbáljon újra csatlakozni.</li> <li>Rosszul adta meg a jelszót.</li> <li>5 GHz frekvenciasávú routere van, a porszívó pedig csak 2,4 GHz frekvenciasávval rendelkezik.</li> </ul>
Fogyaszt a robot energiát, ha folyamatosan a dokkoló állomáson van?	A robot akkor is használ egy kis mennyiségű energiát, ha folyamatosan a dokkoló állomáson van, ez biztosítja az akkumulátor legjobb teljesítményét.
Szükséges a robotot először háromszor 16 órán keresztül tölteni?	A lítiumakkumulátort közvetlenül feltöltés után használni lehet, és nem rendelkezik memóriaeffektussal.

## HIBAELHÁRÍTÁS

Hangjelzés	Megoldás
Error 1: Front bumper stuck	A lökhárító beragadt, ellenőrizze.
Error 2: Wheel stuck. Check the wheel and move it to a new position	A kerekek beragadtak, kérem, ellenőrizze és mozgassa el őket.
Error 3: Side brush stuck	Az oldalsó kefe beragadt, ellenőrizze.
Error 4: Rolling brush stuck. Remove and clean the rolling brush	A forgókefe beragadt. Vegye ki és tisztítsa meg.
Error 5: Device trapped. Clear the surrounding area	Blokkolva vagyok. Tisztítsa meg a környező területet, kérem.
Error 6: Anti-drop sensor blocked, please wipe.	Az esésérzékelő szennyezett. Tisztítsa meg.
Error 7: Wheel suspended. Please move the device to a new position	A kerekek beragadtak, kérem, ellenőrizze és mozgassa el őket.
Error 8: Low battery, shutting down device. Please charge your device	Lemerültem, leállok. Kérem, töltsön fel.
Error 11: Front Infrared Sensor needs cleaning	Az előlő infravörös érzékelőt meg kell tisztítani.
Error 12: Right wall sensor needs cleaning	A lökhárítón lévő jobb oldali érzékelőt meg kell tisztítani.
Error 13: Device tilted. Please put the device on a flat surface to start	Ferdén vagyok. Kérem, tegyen egy vízszintes felületre.
Error 14: Please insert dust collector and filter.	A portartály eltávolításra került.
Insufficient water. Add Water	Nincs elég víz a víztartályban.
Error 17: Virtual Boundary detected. Move device to a different area	Tiltott zónában vagyok. Kérem, mozgáson el.
Error 20: Front Laser sensor may be blocked, please wipe it;	Az előlő lézeres érzékelő blokkolva van. Kérem, tisztítsa meg.
Error 21: Front obstacle avoidance sensor is blocked, please wipe it;	Az előlő akadályérzékelő blokkolva van. Kérem, tisztítsa meg.

## VEZETÉK NÉLKÜLI CSATLAKOZÁS ÉS KOMPATIBILITÁS

- A Jindřich Valenta - CONCEPT vállalat semmilyen módon nem felelős semmilyen véletlen, közvetett vagy következményes kárért, adatvesztésért vagy bármilyen olyan veszteségért, amely a vezeték nélküli technológián alapuló kommunikáció során kiszivárgott információból ered.
- A sikeres vezeték nélküli kommunikáció nem garantálható 100%-ban minden Smart készülék és Wifi hálózat (router) esetén. Tekintettel a piacon fellelhető készülékek változatosságára előfordulhat, hogy az adott Smart készülék vagy Wifi hálózat (router) jellege vagy specifikációja lehetetlenné teszi vagy valamilyen módon zavarja a csatlakozást. A Wifi-hálózaton keresztül vezeték nélküli kommunikáció sikerességét egy sor tényező, köztük a hardver és a szoftver konfigurációja befolyásolja. A robot és a Wifi-hálózat közti kapcsolatot negatívan befolyásolhatják a környező Wifi-hálózatok, amelyek esetleg ugyanarra a csatornára vannak behangolva, és ezzel zavarják a csatlakozást (pl. lakótelepen, lakóházban stb.). Az ilyen esetek nem adnak alapot a készülékre vonatkozó reklamációra.

- Az alkalmazás tulajdonosa és üzemeltetője egy harmadik fél (a továbbiakban „Harmadik”), aki nem azonos a Jindřich Valenta - CONCEPT vállalattal (a továbbiakban „Eladó”). Az Eladó semmilyen személyes adatot nem ad tovább a Harmadik részére. Az alkalmazásba történő regisztráció során a megrendelő közvetlenül a Harmadiknak ad meg személyes adatokat, aki maga az adatkezelő. Az alkalmazásra és a személyes adatok ezzel kapcsolatos védelmére a Harmadik szabályai vonatkoznak.

#### Kompatibilitás:

Az okoskészülék operációs rendszere - Android 5.0 vagy magasabb  
- IOS 9.0 vagy magasabb

Wifi-hálózat - 2,4 GHz  
- WPA1 és WPA2 biztonság (WPA2 javasolt)

**FIGYELMEZTETÉS: A készülék nem üzemeltethető IEEE 802.1X biztonsági protokollal rendelkező Wifi-hálózaton (rendszerint céges Wifi-hálózat).**

#### VEZÉRLÉS AZ ALKALMAZÁSSAL

Mielőtt az alkalmazással vezérelni tudja a készüléket, össze kell kapcsolnia telefonjával és lehetővé kell tennie, hogy elérje a WiFi hálózatot.

Javasolt távolság a beállításnál: 4 méteren belül

Bizonyosodjon meg róla, hogy a robotporszívó, a router és a mobiltelefonja közel vannak egymáshoz, hogy gond nélkül párosítani lehessen.

#### Az alkalmazás letöltése és telepítése és a készülék párosítása

Megj. A porszívó párosítását feltöltött akkumulátorral vagy akár a töltőalapon álló porszívóval végezze el.

- Szkenelje be az alábbi QR-kódot (1. ábra), keresse meg a „Concept Home” alkalmazást a Google Play-en vagy az App Store-ban, és tölts le mobiltelefonjára.
- Ha már rendelkezik a Concept Home-mal, nyissa meg az alkalmazást, jelentkezzen be, és kövesse a párosításra vonatkozó utasításokat.
- Mielőtt az alkalmazást csatlakoztatja a készülékhez, győződjön meg róla, hogy a készüléken mindkét gomb villog.
- Majd az alkalmazásban nyomja meg a + vagy az új készülék hozzáadása gombot.
- Megjelenik a készülékek listája, válasszon.
- Írja be wi-fi hálózatát és jelszavát, vagy lehet, hogy magától kitöltődik.
- Nyomja meg a Tovább gombot, majd a jobb felső sarokban nyomja meg az „EZ Mode” feliratot.
- Válassza ki az AP üzemmódot, majd hagyja jóvá, hogy a készülék villog, és nyomja meg a Tovább gombot.
- Lépjen át a wifi beállításokra mobilkészülékében, csatlakozzon a SmarLife-xxx wifihez, és várja meg, míg a csatlakozás megtörténik.
- Ezután térjen vissza az alkalmazásba, és várjon, míg a készülék párosítása megtörténik. A párosítás befejezése után a készüléket mobiltelefonjával vezérelheti.

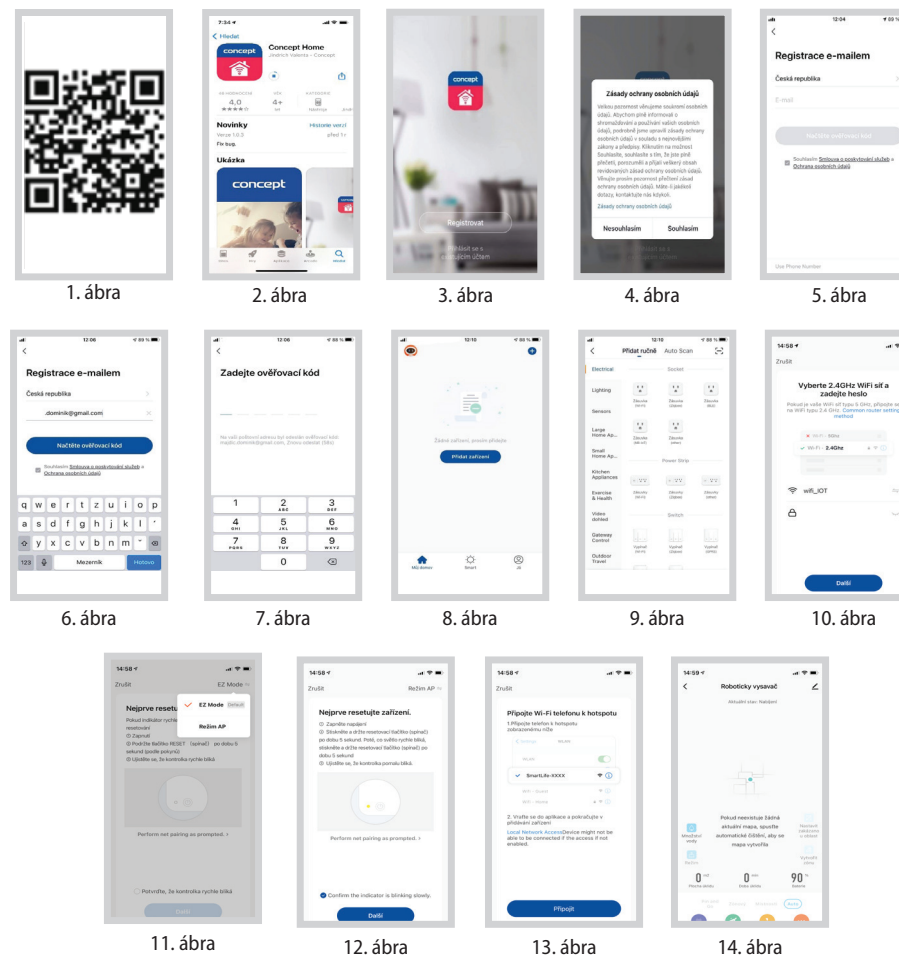

#### Figyelmeztetés párosítással kapcsolatos problémák esetén

- Ellenőrizze, hogy a megadott WiFi-jelszó helyes-e.
- A készülék csak a 2,4 GHz-es WiFi-hálózatot támogatja.
- Túl sok más készülék csatlakozik a routerhez (különösen lakótelepen vagy olyan helyen, ahol kis területen sok okoskészülék van használatban). A stabil működéshez elengedhetetlen, hogy a Wifi jel elérjen a porszívózní szánt helyre, és elég erős legyen.
  - indítsa újra a porszívót és az okoskészüléket, majd ismétlje meg a folyamatot;
  - ha lehetséges, próbálja magát a Wifi routert is újraindítani;
- Ha okoskészüléke Android 6.0-t vagy magasabbat használ, be kell kapcsolni a helymeghatározás funkciót.
- Miután a porszívót a „Concept Home” alkalmazás segítségével párosítja okoskészülékével, ne mozgassa a dokkolóállomást, és ne is helyezze át. A porszívó a töltőállomást használja tájékozási pontnak a térképén.
- A dokkolóállomás áthelyezésével kockáztatja a kigenerált térkép, és ennek keretében a takarításra engedélyezett és tiltott zónák elvesztését! A porszívó új térképet generál, amely felülírja az eredetit.

## SZERVIZ

Nagyobb mértékű, vagy a termék belső részeire is vonatkozó karbantartást vagy javítást szakembernek vagy szakszerviznek kell elvégeznie.

## A KÖRNYEZET VÉDELME

- Lehetőleg gondoskodjon a csomagolóanyagok és a régi készülék újrahasznosításáról.
- A készülék dobozát a szelektív gyűjtőbe dobhatja.
- A polietilén (PE) műanyagzacskókat adja le újrahasznosítható anyagokat gyűjtő helyen.

### A készülék újrahasznosítása az élettartama végén:



Ez az elektromos roller az európai Elektromos hulladékról és elektromos berendezésekről (WEEE) szóló 2012/19/EU irányelvnek megfelelően van megjelölve. A terméken vagy a csomagolásán található szimbólum jelzi, hogy a termék nem tartozik a vegyes háztartási hulladék közé. El kell vinni olyan helyre, ahol az elektromos és elektronikus hulladékot gyűjtik újrahasznosítás céljából. A termék megfelelő módon történő megsemmisítésének biztosításával megakadályozza a környezetet és az emberi egészséget veszélyeztető negatív hatásokat, amelyeket a nem megfelelő hulladék-megsemmisítés okozhatna. A megsemmisítést a hulladékgazdálkodási előírásoknak megfelelően kell végrehajtani. A termék újrahasznosítására vonatkozó részletesebb információkért forduljon az illetékes helyi hivatalhoz, a háztartási hulladék megsemmisítésével foglalkozó szolgáltatóhoz, vagy az üzlethez, ahol a terméket vásárolta.



Ez a termék megfelel az összes vonatkozó EU irányelv követelményeinek.

A szövegben, a kivitelben és a műszaki jellemzőkben előzetes figyelmeztetés nélkül sor kerülhet változtatásokra, minden módosításra vonatkozó jog fenntartva.

## PATEICĪBA

Pateicamies par šīs "Concept" ierīces iegādi. Ceram, ka būsiet apmierināti ar šo izstrādājumu visu tā kalpošanas laiku.

Pirms lietošanas rūpīgi izlasiet šo lietošanas instrukciju un uzglabājiet to drošā vietā, lai nepieciešamības gadījumā varētu pārlasīt. Nodrošiniet, lai arī citi cilvēki, kuri izmantos šo ierīci, pirms tās lietošanas būtu iepazinušies ar norādījumiem.

Tehniskie dati	
Jauda	65 W
Akumulatora spriegums	14,4 V
Uzlādes adaptera spriegums	AC 100–240 V – 50/60 Hz
Trokšņa līmenis	≤ 68 dB
Baterijas	5200 mAh, litija jonu
Darbības laiks	150 min.
Pilnas uzlādes laiks	4–5 stundas
Frekvenču diapazons	2,412 - 2,472 GHz
Raidītāja jauda (maks.)	17,11 dBm

### SVARĪGA INFORMĀCIJA

**Pirms pievienošanas elektrotīklam vizuāli pārbaudiet, vai ierīcei nav defektu un vai pārvadāšanas laikā tā nav tikusi sabojāta.**

## SVARĪGI DROŠĪBAS NORĀDĪJUMI

- Lietojiet šo ierīci tikai tā, kā izklāstīts šajā lietošanas instrukcijā.
- Pirms ierīces pirmās izmantošanas noņemiet visu iepakojumu un reklāmas materiālus.
- Pirms ierīces izmantošanas paceliet no grīdas visus priekšmetus, kas varētu traucēt efektīvu un drošu uzkopšanu (vadus, papīru, apģērbus, galdautus un aizkarus, kas pieskaras grīdai).
- Izmantojiet tikai šim modelim izstrādātos oriģinālos piederumus un rezerves daļas.
- Nesēdiet uz putekļsūcēja vai nenovietojiet uz tā dažādus priekšmetus.
- Ierīci drīkst izmantot tikai mājstarpniecībā, temperatūrā no 0 °C līdz 40 °C.
- Pirms lietošanas pārlicinieties, ka putekļu nodalījums un tīrīšanas drāna ir pareizi ievietota.
- Nelieciet galvenās birstes tuvumā matus, apģērbus, pirkstus vai citas ķermeņa daļas. Nodrošiniet galvenās birstes un putekļsūcēja sūkšanas daļas tīrību, noņemiet matus un putekļus, kas var samazināt putekļsūcēja sūkšanas jaudu un uzkopšanas kvalitāti.

- Nelietojiet ierīci uz mitras vai slapjas grīdas.
- Neizmantojiet ierīci, lai uzsūktu šķidrumu, degošas cigaretes, lauskas un asus priekšmetus, sērskociņus un citas viegli uzliesmojošas vielas, lielus papīra gabalus, plastmasas maisiņus vai citus priekšmetus, kas varētu sabojāt putekļsūcēju.
- Nepieļaujiet, ka sūkšanas laikā putekļsūcējs pārbrauc pāri brīvi novietotiem vadiem.
- Veicot ierīces apkopi un tīrīšanu, pārslēdziet strāvas padeves slēdzi pozīcijā "izslēgts".
- Tieša saules gaisma var samazināt putekļsūcēja infrasarkanā starojuma sensoru jutību, tādēļ nepakļaujiet ierīci tiešai saules staru iedarbībai.
- Uzkopšanas laikā pakļājs jānovieto tā, lai tīrot robots tam neuzbrauktu. Ja putekļsūcējam ir uzstādīta tīrīšanas drāna ar ūdens tvertni, tas varētu pārtraukt uzkopšanu vai nevajadzīgi samitrināt paklāju.
- Nenovietojiet ierīci vietās, no kurām tā viegli varētu nokrist zemē (galds, krēslis).
- Pirms ierīces uzlādes pārliedzieties, ka uzlādes stacija ir pareizi pieslēgta.
- Ļoti augstas temperatūras gadījumā vai, nepareizi lietojot ierīci, var notikt akumulatora šķidruma noplūde. Ja šis šķidrums nokļūst uz ādas, tas nekavējoties jānomazgā ar tekošu ūdeni. Saskaņojiet ar acīm gadījumā nekavējoties skalojiet tās ar tekošu ūdeni vismaz 10 minūtes. Vērsieties pēc medicīniskās palīdzības.
- Ja vēlēties šo izstrādājumu iznīcināt, vispirms atvienojiet akumulatoru no ierīces.
- Ja plānojat ierīci transportēt vai ja to ilgu laiku nelietosiet, pārslēdziet strāvas padeves slēdzi pozīcijā "izslēgts". Šādi tiks pagarināta akumulatora dzīvildze.
- Pārliedzieties, ka elektrotīkla spriegums atbilst tam spriegumam, kas ir minēts uz izstrādājuma tehnisko pamatdatu plāksnītes. Nepievienojiet ierīci kontaktrozetes sadalītājiem un pagarinātājiem.
- Atvienojot ierīci no elektrotīkla, nekad neraujiet elektrības vadu. Satveriet kontaktdakšu un atvienojiet to, viegli pavelkot.
- Neļaujiet izmantot ierīci kā rotaļlietu.
- Ierīces tīrīšanai neizmantojiet abrazīvas vai ķīmiski agresīvas vielas.
- Ierīce ir paredzēta tikai mājāsaimniecības vajadzībām. Tā nav paredzēta ekspluatācijai komercnolūkos.

- Nepieļaujiet elektrības vada, kontaktdakšas vai ierīces nokļūšanu ūdenī vai citā šķidrumā.
- Ir aizliegts labot ierīci patstāvīgi. Sazinieties ar pilnvaroto servisa apkalpes centru un izvairieties no traumām, kas varētu rasties nepareizas lietošanas dēļ.
- Bērni vecumā no 8 gadiem un vecāki, kā arī personas ar fiziskiem, maņu vai garīgiem traucējumiem vai ar nepietiekamu pieredzi un zināšanām drīkst izmantot šo ierīci, ja viņi atrodas citu cilvēku uzraudzībā vai arī ir instruēti par ierīces izmantošanu drošā veidā, kā arī izprot iespējamo bīstamību. Lietotāja veikto ierīces tīrīšanu un apkopi nedrīkst veikt bērni, kas jaunāki par 8 gadiem un neatrodas pieaugušo uzraudzībā. Bērni, kas ir jaunāki par 8 gadiem, nedrīkst atrasties ierīces un tās vada tuvumā. Neļaujiet bērniem rotaļāties ar šo ierīci.
- Bērni līdz 3 gadu vecumam drīkst piekļūt ierīcei, tikai atrodoties nepārtrauktā uzraudzībā.
- Ražotājs un importētājs Eiropas Savienībā nav atbildīgs par kaitējumu, ko var izraisīt ierīces transportēšana: traumām, apdegumiem, ugunsgrēku, ievainojumiem, citu priekšmetu bojājumiem u. tml.
- Ja strāvas vads ir bojāts, tā nomaina jāveic servisa tehniķiem, lai novērstu bīstamu situāciju rašanos. Ir aizliegts izmantot ierīci ar bojātu strāvas vadu.
- Robotu putekļsūcēju drīkst lietot tikai ar oriģinālo tīkla adapteru, kas ir iekļauts komplektācijā. Lai izvairītos no bīstamām situācijām, nekad neizmantojiet citu adapteru.

**Ražotāja norādījumu neievērošanas dēļ var tikt atteikta garantijas remonts.**

**Rūpīgi pārbaudiet, vai esat izpakojis visus komplektā esošos piederumus. Iesakām saglabāt oriģinālo papīra kasti, lietotāja rokasgrāmatu un iepakojuma materiālu visu garantijas periodu.**

## IERĪCES APRAKSTS

- 1 Uzlādes poga
- 2 Iebūvēts TOF sensors
- 3 Priekšējie lāzera sensori
- 4 Buferis
- 5 Tīrīšanas/ieslēgšanas/izslēgšanas poga
- 6 Sānu vertikālais sensors
- 7 Sānu birste
- 8 Kritiena sensori
- 9 Uzlādes elektrodi
- 10 Priekšējais braukšanas ritenis
- 11 Rotācijas birste
- 12 Rotācijas birstes vāks
- 13 Netīrumu nosūkšanas atvere
- 14 Caurumi ūdens padevei
- 15 Sānu braukšanas ritenis

## DAĻU SARAKSTS

- A. Putekļu tvertne
- B. Ūdens tvertne
- C. Slaucīšanas modulis
- D. Tekstilzstrādājumu tīrīšana
- E. Putekļu maiss
- F. Kombinētais filtrs
- G. Universāla rotējoša birste
- H. Rotācijas birste cietām grīdām
- I. Sānu suka
- J. Tīrīšanas birste
- K. Strāvas vads

## UZLĀDĒŠANAS STACIJAS APRAKSTS

- 1.1 Atverams vāks
- 1.2 Gaismas indikators
- 1.3 Infrasarkanais sensors
- 1.4 Uzlādes elektrodi
- 1.5 Caurums netīrumu nosūkšanai
- 1.6 Apakšējā daļa

## MOPINGA MODULIS

- 1.A Ūdens tvertne
- 1.B Ūdens tvertnes atbrīvošanas poga
- 1.C Caurums ūdens ieliešanai
- 1.D Vadošā sliede
- 1.E Tekstilzstrādājumu tīrīšana
- 1.F Slaucīšanas modulis
- 1.G Pogas, lai atbrīvotu tīrīšanas moduli

- 16 Putekļu tvertne
- 17 Wifi indikators
- 18 RESET poga
- 19 Poga putekļu tvertnes noņemšanai
- 20 Poga (1/2) tīrīšanas moduļa noņemšanai
- 21 Poga ūdens tvertnes izņemšanai
- 22 Tīrīšanas birste
- 23 Putekļu tvertne
- 24 Netīrumu nosūkšanas atvere
- 25 Caurums netīrumu nosūkšanai
- 26 Gaisa izvads
- 27 Filtrs
- 28 HEPA filtrs
- 29 Putu filtrs
- 30 Poga netīrumu izvadišanai no putekļu tvertnes

## GALVENĀS IEZĪMES

### Uzkopšana/ieslēgšana un izslēgšana

- Nospiediet un 3 sekundes turiet pogu, lai ieslēgtu/izslēgtu putekļsūcēju (uzlādes laikā putekļsūcēju nevar izslēgt)
- Nospiediet pogu, lai sāktu/pauzētu tīrīšanu

### Uzlādēšana/vietējā uzkopšana

- Īslaicīgi nospiediet, lai sāktu uzlādi vai uz brīdi apturētu.
- Nospiediet ilgi, lai uzsāktu vietējo uzkopšanu.
- Ja putekļsūcējs atrodas uzlādes pamatnē, īsi nospiediet pogu, lai sāktu putekļu sūcēja netīrumu izsūkšanu.

### Apļveida gaismas indikators

- Balts: darba režīms, akumulatora jauda  $\geq 20\%$
- Dzeltens: zema akumulatora jauda  $< 20\%$
- Sarkans: putekļsūcējs ir izlādējies

### WiFi atiestatīšana

- 3 sekundes nospiediet abus taustiņus vienlaikus.
- Mirgojošs Wi-Fi indikators (17): uzlādes vai palaišanas process
- Ātri sarkanā Wi-Fi indikatora mirgošana (17): kļūda

## UZSTĀDĪŠANA

1. Samontējiet uzlādes pamatni, skatiet 1.7., 1.8. un 1.9. attēlu - ievietojiet apakšējo daļu uzlādes pamatnes galvenajā daļā un nostipriniet fiksatorus. Pēc tam atveriet augšējo vāku un ievietojiet putekļu maisiņu (ja nav ievietots putekļu maisiņš lādēšanas bāzē, netīrumu sūkšana lādēšanas bāzē nesāksies!).

Pievienojiet strāvas kabeli.

### Piezīme:

- Atbrīvojiet vismaz 6 cm no sienas, vismaz 0,5 m abās bāzes stacijas pusēs un vismaz 1,5 m stacijas priekšā.
- Ja strāvas vads ir piestiprināts vertikāli uz zemes, ierīce to var izvilkēt, kā rezultātā var tikt izslēgta bāzes stacija.
- Uzlādes signāllampīņa ir ieslēgta parastajā režīmā: ieslēgšanas gadījumā deg, uzlādes gadījumā – nodziest.

2. **Nepārvietojiet bāzes staciju citur un nepakļaujiet to tiešai saules staru iedarbībai.**

**Piezīme:** Tieši saules stari apgrūtinās bāzes stacijā signālu, tāpēc ierīce varētu neatgriezties bāzes stacijā pareizi.

3. **Sānu birstes uzstādīšana**

Nospiediet sānu birsti pozīcijā, skatiet 7. attēlu, līdz dzirdat "klikšķi".

4. **Palaišana ekspluatācijā un uzlāde**

Jūs ieslēdzat putekļu sūcēju, aptuveni 3 sekundes nospiežot barošanas pogu. Pēc tam manuāli ievietojiet putekļsūcēju uzlādes pamatnē tā, lai uzlādes elektrodi

pieskartos. Ja uzlādes pamatnes indikators nodziest, uzlāde ir sākusies.

5. **Mobilās lietotnes savienošana (šo darbību varat izlaist)**

Izlasiet *WiFi* savienojuma instrukcijas un savienojiet mobilo lietotni.

6. **Uzkopšanas uzsākšana**

Pēc putekļu sūcēji ieslēgšanas īslaicīgi nospiediet  taustiņu uz putekļu sūcēji vai sāciet uzkopšanu, izmantojot mobilo lietotni.

### Piezīme:

- Slaucīšanai paredzēto robotu nevar izmantot, lai uzsūktu šķidrumus.
- Ja akumulatora uzlādes līmenis ir mazāks par 15 %, ierīce nedarbojas. Uzlādējiet to.
- Ja akumulatora uzlādes līmenis ir mazāks par 15 %, ierīce automātiski atgriezīsies bāzes stacijā.
- Pirms lietošanas noņemiet dažādus vadus (ieskaitot bāzes stacijas elektrības vadu) no grīdas, lai novērstu darbības atteici un priekšmetu vai vadu bojājumus, ja ierīce šos vadus aizķers.

7. **Tīrīšanas moduļa uzstādīšana**

a) Tīrīšanas drānas piestiprināšana: iebīdiet audumu tīrīšanas moduļa vadošajā slīdē. Pēc tam nolokiet to virs slaucīšanas moduļa un nostipriniet ar Velcro stiprinājumiem, skatiet att. 1.D un 1.E.

**Piezīme:** Pēc lietošanas notīriet tīrīšanas drānu, lai saglabātu to labā stāvoklī.

b) Izmantojiet atbrīvošanas pogu, lai izņemtu ūdens tvertni un piepildītu to ar ūdeni, skatiet att. 1.B un 1.C.

c) Uzstādiet moduli:

Nospiediet un turiet nospieztu taustiņu tvertnes vidū un bīdiet to horizontāli gar robota aizmugurējo daļu. Tvertne ir uzstādīta vietā, tiklīdz dzirdat klikšķi un atskan ierīces balss paziņojums. Pēc tvertnes ievietošanas tīrīšanas moduli. Kad modulis būs pareizi ievietots, atskanēs klikšķis.

8. **Tīrīšanas moduļa izņemšana**

Kad robots ir pabeidzis darbu, nospiediet fiksatorus abās malās skatīt 1. G attēlu, izņemiet tīrīšanas moduli virzienā atpakaļ un notīriet audumu. (nepārvietojiet un neapgrīziet to tīrīšanas laikā).

Pēc tam noņemiet ūdens tvertni un izlejiet lieko ūdeni.

9. **Tīrīšanas moduļa izmantošanas norādījumi**

- Tīrīšanas moduli, ja vien nav iespējas to uzraudzīt.
- Drošības apsvērumu dēļ pārliecinieties, ka tīrīšanas modulis tiek izņemts, uzlādējot vai neizmantojot ierīci.
- Nemēģiniet tīrīt paklāju.

- Lai panāktu labāku tīrīšanas efektu, tīrīšanas modulis jāizmanto pēc trīs slaucīšanas reizēm vai putekļu izsūkšanas.
- Lai uzpildītu ūdeni vai notīrītu tīrīšanas drānu ierīces darbības laikā, apturiet, izņemiet un no jauna ievietojiet tīrīšanas moduli saskaņā ar 8. un 9. darbību. Nepārvietojiet vai neapgrieziet ierīci, lai izvairītos no pozicionēšanas kļūdas un kartes pazaudēšanas.
- Tīrīšanas funkcija ir paredzēta, lai saudzīgi veiktu dziļo tīrīšanu. Tomēr tā nevar efektīvi noņemt cieši pielipušus netīrumus un pilnībā aizstāt cilvēku.
- Lai uzlabotu mazgāšanas efektivitāti, iesakām pirms mazgāšanas sākuma iemērkāt tīrīšanas drānu.

## LĀDĒŠANA

**Automātiskais režīms:** Pēc darba ierīce automātiski atgriežas bāzes stacijā. Aplikācijā var iestatīt automātisku putekļu tvertnes sūkšanu.

**Manuālais režīms:** Kad ierīces darbība ir apturēta, īslaicīgi nospiediet taustiņu , lai uzsāktu uzlādi, vai arī varat uzlādēt ierīci, izmantojot mobilo lietotni.

**Piezīme:** Ja ierīce neatrod bāzes staciju, tā automātiski atgriežas sākotnējā pozīcijā. Šādā gadījumā ievietojiet ierīci atpakaļ bāzes stacijā manuāli.

## PILNĪGA AUTOMĀTISKĀ TĪRĪŠANA

Kad robots ir ieslēgts, tas veic skenēšanu un izveido karti, ko viedi apgabali (karte tiek ģenerēta, skenējot 4x4 m blakus esošās zonas, līdz putekļsūcējs ir šķērsojis visu karti). Pēc tam šīs zonas pa vienai kārtīgi, efektīvi un pamatīgi noslauka gar sienu un iepilno uzkopšana lokveidā/"S" formā S. Pēc uzkopšanas robots automātiski atgriežas uzlādes stacijā.

**Piezīme:** Uzkopšanas laikā nepārvietojiet robotu brīvi un bieži. Pēc pārvietošanas novietojiet robotu sākotnējā atrašanās vietā. Tiklīdz tas atkal sāks darboties, robots pats mēģinās atrast sākotnējo pozīciju. Pēc sekmīgas pozicionēšanas tas turpinās uzkopt saskaņā ar sākotnējo plānu. Ja pozicionēšana neizdosies, robots atceļ iepriekšējo uzdevumu, izveidos karti un atkārtoti uzsāks uzkopšanu. Pat, ja tas neatradīs uzlādes staciju.

## VIETĒJĀ UZKOPŠANA

Kad vietējā zonā ir nepieciešama rūpīgāka uzkopšana, lietotājs, lietotnē uz kartes iestata 1,5 m x 1,5 m laukumu, ko vēlas uzkopt. Ierīce automātiski dosies uz šo zonu un sāks uzkopt. Ja nevarat kontrolēt putekļsūcēju, izmantojot mobilo lietotni, pārvietojiet to manuāli uz vietu, kuru vēlaties tīrīt. Turiet nospiestu uzlādes pogu (1.), un putekļsūcējs veiks lokālu tīrīšanu 1,5 x 1,5 m platībā ar centru sākuma stāvoklī.

## ZONU TĪRĪŠANA

Izmantojiet mobilo aplikāciju, lai atlasītu zonas, kurās putekļsūcējam jātīra. Zonas var izvēlēties tikai pēc kartes skenēšanas un augšupielādes mobilajā aplikācijā.

## TELPU UZKOPŠANA

Izmantojiet mobilo lietotni, lai izvēlētos telpas, kuras vēlaties uzkopt.

## AIZLIEGTĀ ZONA

Izmantojiet mobilo lietotni, lai iestatītu vienu vai vairākas aizliegtās zonas. Robots šajās aizliegtajās zonās neuzkops un tīris citus apgabalus.

**Piezīme:** Robots var iekļūt aizliegtajā zonā pozicionēšanas kļūdas, sensora kļūdas vai citu iemeslu dēļ.

- Nepārtraukti slēgta zona var būt nederīga, ja tiks veiktas būtiskas uzlādes stacijas un mēbeļu atrašanās vietas izmaiņas. Tādēļ uzkopjot ar robotu, nemēģiniet pārvietot to vai traucēt tam uzkopšanas laikā.
- Atjaunojot karti, nepārtraukti aizliegtā zona tiks atcelta.

## ZONA BEZ TĪRĪŠANAS

Izmantojiet mobilo lietotni, lai iestatītu zonu bez tīrīšanas. Ja ierīcei ir uzstādīts tīrīšanas modulis, tā nedosies uz šo zonu. Ja ierīce tikai sūks putekļus, tā iebrauks šajā zonā.

## UZKOPŠANAS PLĀNOŠANA

Var iestatīt fiksētu uzkopšanas laiku, izmantojot mobilo lietotni. Ierīce sāks tīrīšanu automātiski noteiktā laikā un pēc pabeigšanas atgriezīsies bāzes stacijā.

## WiFi ATIESTATĪŠANA

Ja mobilais tālrunis nevar izveidot savienojumu ar ierīci, jo ir mainīta maršrutētāja un paroles konfigurācija vai citu iemeslu dēļ, 3 sekundes vienlaikus nospiediet un taustiņu , līdz atskanēs balss uzvedne "Wi-Fi atiestatīšana". Izpildiet lietotnes norādījumus par atkārtotu savienošanos, un gaisma kļūst zili violeta. un wifi indikators (17) sāk mirgot.

## SŪKŠANAS JAUDA/ ŪDENS DOZĒŠANAS DAUDZUMS

Ar mobilās aplikācijas palīdzību var izvēlēties starp 4 ragavu priekšnesumiem un arī starp 4 ūdens dozēšanas daudzuma līmeņiem.

Izvēloties Autoboot režīmu, jūs panāksiet, ka, putekļsūcējam tuvojoties paklājam, tas automātiski palielinās sūkšanas jaudu

## IKDIENAS APKOPE

### Galvenā birste (tīriet regulāri)

1. Pagrieziet ierīci un nospiediet fiksatoru uz galvenās birstes vāka, lai to varētu izņemt.
2. Noņemiet putekļus no iekšpuses un galvenās birstes iekšpuses ar nelielu suku un notīriet galveno birsti.
3. Salieciet galveno birsti un nospiediet stingri uz vāka, lai fiksators ar klikšķi nofiksētos vietā.

### Sānu birste (tīriet regulāri)

1. Pagrieziet ierīci un pavelciet sānu birsti augšup.
2. Noņemiet matus un netīrumus un novietojiet sānu birsti atpakaļ.  
Piezīme: Nomainiet sānu zobu birste reizi 3–6 mēnešos, lai nodrošinātu viņa tīrīšanas efektu.

### Putekļu tvertne + filtri (tīriet regulāri)

1. Atlieciet putekļsūcēja augšējo vāku.
2. Nospiediet pogu, lai izņemtu putekļu tvertni (19.), un izņemiet tvertni.
3. Izņemiet filtrus no putekļu tvertnes un notīriet tos ar suku.
4. Nospiediet netīrumu atbrīvošanas pogu un iztukšojiet putekļu tvertnes saturu.

### Tīrīšanas modulis (tīriet pēc katras lietošanas)

1. Noņemiet un notīriet drānu.
2. Nosusiniet ūdens tvertni.

### Sensori (tīriet regulāri)

Notīriet sensorus ar mīkstu drāniņu:

1. Sānu vertikālais sensors (6.)
2. Pretkrišanas sensori (8.)
3. Priekšējie lāzera sensori (3.)
4. Uzlādes elektrodi (9. + 1.4.)

**piezīme:** Pirms tīrīšanas vienmēr izslēdziet putekļsūcēju (lādēšanas pamatni).

## Akumulators

- Ierīce ir aprīkota ar augstas veiktspējas litija jonu akumulatoriem. Lai uzturētu akumulatora enerģiju, nodrošiniet, ka ierīce ir uzlādēta ikdienas lietošanas laikā.
- Ja ierīce ilgāku laiku netiek izmantota, izslēdziet to un uzglabājiet pareizi. Uzlādējiet to vismaz reizi 3 mēnešos, lai nepieļautu akumulatoru bojājumus pārmērīgas izlādes dēļ.

## Programmaparatūras atjauninājums

Atjauniniet programmaparatūru, izmantojot mobilo lietotni. Ja parādās jauna programmaparatūra, atjauniniet to pēc uzaicinājuma. Atjauninot programmaparatūru, akumulatora uzlādes līmenim jābūt  $\geq 50\%$ , tāpēc ierīcei jābūt novietotai bāzes stacijā.

## Bāzes stacija

- Pārbaudiet maisa statusu bāzes stacijā. Ja maiss ir pilns, nomainiet ar jaunu.
- Notīriet uzlādes kontaktus un sūkšanas atveri.

## IZPLATĪTĀKĀS PROBLĒMAS

Problēma	Risinājums
Robotu nevar palaist.	<ul style="list-style-type: none"> <li>Ja akumulatora uzlādes līmenis ir zems, novietojiet robotu bāzes stacijā un izlīdziniet atbilstoši pamatnes kontaktiem; ierīce sāks darbību automātiski (ja robots ir pilnībā izslēgts, pēc kāda laika uzlāde var sākties automātiski).</li> <li>Neizmantojiet ierīci, ja apkārtējās vides temperatūra ir mazāka par 0 °C vai augstāka par 50 °C. Izmantojiet to temperatūrā 0–40 °C.</li> </ul>
Robotu nevar uzlādēt	<ul style="list-style-type: none"> <li>Pārvietojiet robotu ārpus stacijas, pārliecinieties, ka ir iedegta bāzes stacijas signāllampīņa, un pārliecinieties, ka abi bāzes stacijas strāvas adaptera gali ir pareizi savienoti.</li> <li>Nepietiekama kontakta gadījumā iztīriet bāzes stacijas kontaktvirsmu un uzlādes kontaktus robotā vai pagrieziet sānu birsti uz sāniem.</li> </ul>
Robotu nevar uzlādēt	Robots atrodas pārāk tālu no bāzes stacijas, novietojiet to netālu no bāzes stacijas un mēģiniet vēlreiz.
Neparasta uzvedība	Izslēdziet robotu un restartējiet to.
Izmantošanas laikā ir dzirdams neparasts troksnis	Galvenā birste, sānu birste vai ritenīši var būt aptinušies ar svešķermeņiem. Izslēdziet robotu un noņemiet svešķermeņus.
Samazinās tīrīšanas jauda vai no ierīces krīt putekļi	<ul style="list-style-type: none"> <li>Putekļu tvertne ir pilna. Iztīriet to.</li> <li>Filtra režģis ir aizsērējis. Iztīriet to vai nomainiet.</li> <li>Galvenā birste ir aptinusies ar svešķermeņiem; notīriet to.</li> </ul>
Nevar pieslēgt WiFi	<ul style="list-style-type: none"> <li>Nepietiekams WiFi signāls. Pārliecinieties, vai ir pieejams pareizs WiFi signāla pārklājums.</li> <li>Bezvadu internets ir savienots neparastā veidā. Atiestatiet WiFi, lejupielādējiet jaunāko lietotni un mēģiniet vēlreiz izveidot savienojumu.</li> <li>Parole ir ievadīta nepareizi.</li> <li>Maršrutētājs ir paredzēts 5G frekvenču joslai, savukārt robots putekļsūcējs ir aprīkots tikai 2,4 G frekvenču joslai.</li> </ul>
Vai robots patērē enerģiju, ja tas vienmēr atrodas bāzes stacijā?	Robots patērē nelielu daudzumu enerģijas, nepārtraukti atrodoties bāzes stacijā, un tas nodrošina vislabāko akumulatora veikspēju.
Vai robots pirmo reizi ir jāuzlādē trīs reizes pa 16 stundām?	Litija akumulatoru var izmantot uzreiz pēc uzlādes, un tam nav atmiņas efekta.

## PROBLĒMU RISINĀŠANA

Audio paziņojums	Risinājums
Error 1: Front bumper stuck	Bufēris ir iestrēdzis, pārbaudiet to.
Error 2: Wheel stuck. Check the wheel and move it to a new position	Riteņi ir iestrēguši, pārbaudīs tos un, lūdzu, mani izkustinās.
Error 3: Side brush stuck	Sānu suka ir iestrēgusi, pārbaudiet to.
Error 4: Rolling brush stuck. Remove and clean the rolling brush	Rotējošā birste ir iestrēgusi. Izņemiet to un notīriet.
Error 5: Device trapped. Clear the surrounding area	Esmu bloķēts. Lūdzu, notīriet apkārtni.
Error 6: Anti-drop sensor blocked, please wipe.	Pretkritiena sensors ir netīrs. Notīriet to.
Error 7: Wheel suspended. Please move the device to a new position	Riteņi ir iestrēguši, pārbaudīs tos un, lūdzu, mani izkustinās.
Error 8: Low battery, shutting down device. Please charge your device	Esmu iztukšots, slēdzos. Lūdzu, iekasējiet no manis.
Error 11: Front Infrared Sensor needs cleaning	Priekšējais infrasarkanais sensors ir jātīra.
Error 12: Right wall sensor needs cleaning	Labais sensors uz bufera ir jātīra.
Error 13: Device tilted. Please put the device on a flat surface to start	Es sliecos. Lūdzu, novietojiet mani uz līdzenas virsmas.
Error 14: Please insert dust collector and filter.	Putekļu tvertne tiek noņemta.
Insufficient water. Add Water	Ūdens tvertnē trūkst ūdens.
Error 17: Virtual Boundary detected. Move device to a different area	Esmu ierobežotā zonā. Lūdzu, pārvietojiet mani.
Error 20: Front Laser sensor may be blocked, please wipe it;	Priekšējais lāzera sensors ir bloķēts. Lūdzu, notīriet to.
Error 21: Front obstacle avoidance sensor is blocked, please wipe it;	Priekšējais šķēršļu sensors ir bloķēts. Lūdzu, notīriet to.

## BEZVADU SAVIENOJUMS UN SADERĪBA

- Uzņēmums "Jindřich Valenta – CONCEPT" nekādā veidā nevar būt atbildīgs par jebkādiem nejausiem, netiešiem vai izrietošiem zaudējumiem vai par datu zudumu, vai zaudējumiem, ko izraisa informācijas noplūde, izmantojot bezvadu tehnoloģijas.
- Visām viedierīcēm un WiFi tīkliem (maršrutētājiem) nevar garantēt 100% sekmīgu bezvadu komunikāciju. Tā kā tīgrū ir dažādas ierīces, var būt gadījumi, kad noteiktas viedierīces vai WiFi tīkla (maršrutētāja) iezīmes vai specifikācija neļauj tikt savienotam vai arī savienojums tiek traucēts. Bezvadu komunikācijas sekmīgumu WiFi tīklā ietekmē arī vairāki faktori, tostarp aparatūras un programmatūras konfigurācija. Savienojumu starp robotu un Jūsu WiFi tīklu var nelabvēlīgi ietekmēt arī apkārtējie WiFi tīkli, kas ir iestatīti tajā pašā kanālā un tādējādi traucēt savienojumu (piemēram, mikrorajonos, daudzdzīvokļu ēkās u. tml.). Šie fakti nav iemesls, lai iesniegu pretenziju par ierīci.
- Lietotnes īpašnieks un uzturētājs ir trešā puse (turpmāk tekstā – "Subjekts"), kas atšķiras no uzņēmuma "Jindřich Valenta – CONCEPT" (turpmāk tekstā – "Pārdevējs"). Pārdevējs nenodod Subjektam nekādus personas datus. Reģistrējoties lietotnē, klients nodod personas datus Subjektam, kas kļūst par personas datu pārzini. Lietotni un ar to saistīto personas datu aizsardzību regulē Subjekta noteikumi.

### Savietojamība:

Viedierīces operētājsistēma

- Android 5.0 un jaunākas versijas
- IOS 9.0 un jaunākas versijas

### WiFi tīkls

- 2,4 GHz
- WPA1 un WPA2 drošība (ieteicams WPA2)

**BRĪDINĀJUMS: ierīci nevar darbināt WiFi tīklā ar IEEE 802.1X drošības protokolu (parasti – uzņēmuma bezvadu interneta tīklā).**

## IERĪCES VADĪBA, IZMANTOJOT LIETOTNI

Lai ierīci varētu vadīt ar lietotni, tā ir jāsavieno ar tālruni un jāļauj tai piekļūt WiFi tīklam.

Ieteicamais attālums iestatīšanas laikā: mazāk nekā 4 metri.

Pārliecinieties, ka robots putekļsūcējs, maršrutētājs un Jūsu mobilais tālrunis atrodas tuvumā, lai savienošana noritētu bez problēmām.

### Lietotnes lejupielāde, instalēšana un savienošana ar ierīci

Piezīme: Savienojiet putekļsūcēju ar lietotni ar uzlādētu akumulatoru vai tad, kad putekļsūcējs atrodas uzlādēs stacijā.

1. Noskenējiet turpmāk redzamo kvadrātķodu (1. att.) vai atrodiet "Concept Home" lietotni Google Play vai App Store un lejupielādējiet to savā mobilajā tālrunī.
2. Ja Jums jau ir "Concept Home", atveriet lietotni, pierakstieties un izpildiet savienošanas norādījumus.
3. Pirms lietotnes pievienošanas ierīcei pārliecinieties, ka mirgo abi ierīces taustiņi.
4. Pēc tam lietotnē nospiediet "+" vai "Pievienot ierīci".
5. Parādisies ierīču saraksts. Izvēlieties vajadzīgo.
6. Ierakstiet savu WiFi tīklu un paroli, vai arī tā tiks automātiski ievietota.
7. Nospiediet nākamo pogu un augšējā labajā stūrī nospiediet uzrakstu "EZ Mode".
8. Izvēlieties AP režīmu, pēc tam apstipriniet, ka ierīce mirgo, un nospiediet "Tālāk".
9. Atveriet WiFi iestatījumus mobilajā ierīcē un izveidojiet savienojumu ar SmarLife-xxx un uzgaidiet, līdz izveidosies savienojums.
10. Pēc tam atgriezieties lietotnē un uzgaidiet, līdz ierīce savienosies. Kad savienošana ir pabeigta, varat sākt ierīces vadību, izmantojot mobilo lietotni.

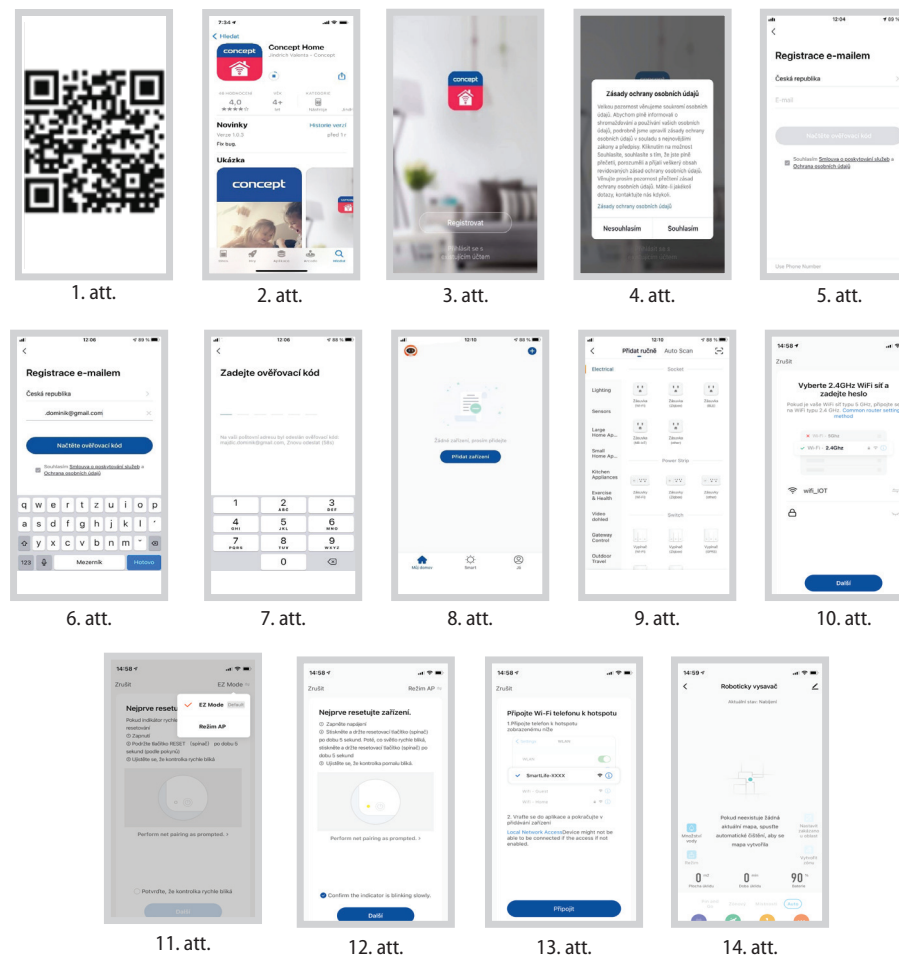

### Brīdinājums par savienojuma izveides problēmām

- Pārbaudiet ievadīto WiFi tīkla paroles pareizību.
- Ierīce atbalsta tikai 2,4 GHz WiFi tīklu.
- Maršrutētājs uzvēr daudzas citas ierīces (jo īpaši mikrorajonos vai vairāku pievienoto viedierīču gadījumā). Stabils darbības ir nepieciešams WiFi signāls, kas aizsniēdz putekļsūcēja paredzēto izmantošana vietu, turklāt tāds, kas vienlaikus būtu pietiekami spēcīgs.
  - restartējiet putekļsūcēju un viedierīci un atkārtojiet darbību;
  - ja iespējams, mēģiniet restartēt arī WiFi maršrutētāju.
- Ja viedierīcei ir Android 6.0 un jaunāka versija, tai ir jābūt ieslēgtai atrašanās vietas noteikšanas funkcijai.
- Kad savienosiet putekļsūcēju ar viedierīci, izmantojot lietotni "Concept Home", nekustiniet bāzes staciju un nepārvietojiet to. Putekļsūcējs izmanto uzlādes staciju kā orientieri kartē.
- Pārvietojot bāzes staciju, riskējot zaudēt izveidoto karti, tostarp atlasītās uzkopšanas un aizliegtās zonas! Putekļsūcējs izveido jaunu karti, kas aizstāj karti.



## TEHNISKĀ APKALPE

Plašāka mēroga apkopes un remontdarbi, kuriem ir nepieciešama iekārtas iekšpusē, jāveic kvalificētam speciālistam vai servisa centram.

## VIDES AIZSARDZĪBA

- Nododiet iepakojuma materiālu un vecās ierīces otrreizējai pārstrādei.
- Ierīču kastes var nodot atkritumu šķirošanas punktos.
- Polietilēna (PE) maisiņus nododiet otrreizējai pārstrādei paredzēto materiālu savākšanas punktā.

### Ierīces otrreizējā pārstrāde tās kalpošanas laika beigās



Šī ierīce ir marķēta saskaņā ar Eiropas Parlamenta un Padomes Direktīvu 2012/19/ES par elektrisko un elektronisko iekārtu atkritumiem (EEIA). Simbols uz izstrādājuma vai tā iepakojuma norāda, ka šis izstrādājums nepieder sadzīves atkritumiem. Tas jānogādā elektrisko un elektronisko iekārtu otrreizējās pārstrādes savākšanas punktā. Nodrošinot šā izstrādājuma pareizu iznīcināšanu, tiks novērsta nelabvēlīga ietekme uz vidi un cilvēku veselību, ko var izraisīt nepareiza ierīces iznīcināšana. Iznīcināšana jāveic saskaņā ar noteikumiem par atkritumu apstrādi. Lai iegūtu papildu informāciju par šīs ierīces otrreizēju pārstrādi, lūdzu, sazinieties ar vietējās pašvaldības sadzīves atkritumu iznīcināšanas dienestu vai veikalu, kurā iegādājāties izstrādājumu.



Šis izstrādājums atbilst visām piemērojamo ES direktīvu pamatprasībām.

Izmaiņas tekstā, konstrukcijā un tehniskajās specifikācijās var tikt veiktas bez iepriekšēja brīdinājuma, un mēs paturam tiesības veikt šīs izmaiņas.

## ACKNOWLEDGMENT

Thank you for purchasing a Concept product. We wish you much joy with your new appliance every day you use it.

Please read the instruction manual carefully before initial use. To refer to this manual any time you need to, we recommend you to keep it in a safe place. And please pass it to any future owner of the appliance.

Technical specifications	
Input	65 W
Battery voltage	14.4 V
Charger voltage	AC 100-240 V - 50/60 Hz
Sound level	≤ 68 dB
Battery	5200 mAh, Li-Ion
Operation time	150 min
Full charge time	4-5 hours
Frequency range	2,412 - 2,472 GHz
Transmitter power (max.)	17,11 dBm

### IMPORTANT

**Before connecting to the mains, make a visual check to ensure that the unit is intact and that no damage occurred during transport.**

## IMPORTANT SAFETY PRECAUTIONS

- Do not use the appliance in any other way than as described in this manual.
- Remove all the covering and marketing materials from the appliance before the first use.
- Remove all items from the floor that could disrupt the effective a trouble-free cleaning (cables, papers, clothes, table cloths and curtains touching the ground).
- Use only original accessories and spare parts for this model.
- Do not sit on the vacuum robot or place other objects on it.
- The appliance should only be used in households at temperatures between 0 °C and 40 °C.
- Make sure that the dust container and mopping cloth are properly attached before use.
- Do not put your hair, clothes, fingers or other body parts near the main brush. Keep the main brush and the suction part of the vacuum robot clean, remove all hair and dust that can lower the suction properties of the vacuum robot and the cleaning quality.

- Do not use the appliance on wet or damp floors.
- Do not vacuum liquids, burning cigarettes, splinters and sharp objects, matches and other flammable materials, larger pieces of paper, plastic bags or other items that can damage the vacuum robot.
- Do not allow the vacuum robot to pass over loose cables when vacuuming.
- When servicing and cleaning the appliance, turn the power switch to the OFF position.
- Direct sunlight may cause a reduced sensitivity of the infra-red sensors of the vacuum robot, please avoid direct sunlight.
- A carpet must be secured so that the robot does not enter on it during cleaning. If a mopping cloth with a water tank is installed on the vacuum robot, cleaning can be interrupted or unwanted soaking of the carpet can occur.
- Do not place the appliance in a place where it could easily fall on the floor (table, chairs).
- Before charging the appliance, make sure the charging station is properly connected.
- Extreme thermal conditions or inappropriate use may result in leakage of the battery. If the fluid gets on your skin, wash immediately under running water. In case of contact with eyes, rinse immediately under running water for at least 10 minutes. Get medical help.
- In case you want to dispose of the product, first disconnect the battery from the appliance.
- If the appliance is being transported or it is not used for a long time, switch it to the OFF position. This extends the battery life.
- Make sure the mains voltage corresponds to the values on the rating plate of the product. Do not connect the appliance to the distribution sockets and extension leads.
- When disconnecting the appliance from the wall outlet, never pull the power cord, grasp the plug end and disconnect it by removing it from the receptacle.
- Do not use the appliance as a toy.
- Do not use coarse and chemically aggressive substances to clean the appliance.
- The appliance is only suitable for home use and is not intended for commercial use.

- Do not immerse the power cord, plug or appliance in water or any other liquid.
- Do not repair the appliance yourself. Please contact an authorized service centre to prevent injury from improper handling.
- This appliance can be used by children aged from 8 years and above and persons with reduced physical, sensory or mental capabilities or lack of experience and knowledge if they have been given supervision or instruction concerning the use of the appliance in a safe way and understand the hazards involved. Cleaning and maintenance performed by the user must not be carried out by children unless they are 8 years old and under supervision. Children aged under 8 years of age must be kept away from the appliance and its power cord. Do not let children play with the appliance.
- Children aged under 3 years of age must be prevented from accessing the appliance unless they are permanently supervised.
- The manufacturer and importer to the European Union has no liability for damage caused by the operation of the appliance, i.e. wounds, scalding, fire, injuries, damage to other things, etc.
- If the power cord is damaged, have it replaced by a qualified service centre to avoid a dangerous situation. It is forbidden to use the appliance with a damaged power cord.
- The robotic vacuum cleaner must only be used with the original AC adapter supplied with it. To avoid a dangerous situation, never use any other type of adapter.

**Damages from failure to follow the manufacturer's instructions are not covered by the warranty.**

**Carefully check that you have unpacked all the accessories that are supplied. During the warranty period, we recommend to keep the original paper box, user manual and the packaging material**

## PRODUCT DESCRIPTION

- |    |                         |    |  |
|----|-------------------------|----|--|
| 1  | Charging station        | 16 | Dust container   |
| 2  | Inbuilt ToF sensor      | 17 | Wi-Fi indicator  |
| 3  | Front laser sensors     | 18 | RESET button   |
| 4  | Bumper                  | 19 | Dust container unlocking button                          |
| 5  | Cleaning on/off button  | 20 | Mop module unlocking button (1/2)                        |
| 6  | Side vertical sensor    | 21 | Water tank unlocking button                              |
| 7  | Side brush              | 22 | Cleaning brush   |
| 8  | Cliff sensors           | 23 | Dust container   |
| 9  | Charging electrodes     | 24 | Dirt suction orifice                                     |
| 10 | Front wheel             | 25 | Dirt extraction orifice                                  |
| 11 | Rotation brush          | 26 | Air exhaust  |
| 12 | Rotation brush guard    | 27 | Filter   |
| 13 | Dirt extraction orifice | 28 | HEPA Filter  |
| 14 | Water dosage orifices   | 29 | Foam filter  |
| 15 | Side wheel              | 30 | Unlocking button (dirt disposal from the dust container) |

## LIST OF PARTS

- A. Dust container
- B. Water container
- C. Mopping module
- D. Mopping pad
- E. Dust bag
- F. Combi filter
- G. Universal rotation brush
- H. Rotation brush for hard floors
- I. Side brush
- J. Cleaning brush
- K. Power supply cable

## DESCRIPTION OF THE CHARGING STATION

- 1.1 Lift-up lid
- 1.2 LED indicator
- 1.3 Infra-red sensor
- 1.4 Charging electrodes
- 1.5 Dirt suction orifice
- 1.6 Base

## MOPPING MODULE

- 1.A Water tank
- 1.B Water tank unlocking button
- 1.C Water filling orifice
- 1.D Guide
- 1.E Cleaning pad
- 1.F Mopping module
- 1.G Mopping module unlocking button

## KEY FEATURES

### Cleaning / ON/OFF

- Press the button and hold it for 3 seconds to switch on/off the robot vacuum (the device cannot be switched off during the charging process)
- Press the button to start/interrupt the cleaning.

### Charging / Local cleaning

- Press briefly to start or pause charging.
- Long press to start local cleaning.
- If the robot vacuum is in the charging base, short press the button to start dirt extraction from the device

### Circular LED indicator

- White: Operation mode, battery capacity  $\geq 20\%$
- Yellow: Low battery capacity  $< 20\%$
- Red: Robot vacuum battery discharged

### Wi-Fi reset

- Press both buttons simultaneously for 3 seconds.
- Wi-Fi indicator (17) is flashing: Charging or process start
- Wi-Fi indicator (17) is flashing red quickly: Error

## INSTALLATION

- Assemble the charging base, see Fig. 1.7, 1.8 and 1.9 – insert the lower part into the main section of the charging base and secure with the locks. Then open the upper lid and install the dust bag (if the bag is not installed, extraction of dirt into the charging basis cannot be activated!).
  - Connect power supply cable.
- Provide a space of min. 6 cm from the wall, min. 0.5 m on both sides of the docking station and min. 1.5 m in front of the station.
- If the power cord is stretched vertically to the ground, the appliance may pull it out and the docking station may be switched off.
- In normal condition, the charging indicator light is on when switched on, and off when charged.

### 2. Do not move the docking station or expose it to direct sunlight.

**Note:** Direct sunlight will interfere with the docking station signal and the appliance may not return to the docking station properly.

### 3. Installing the side brush

Press the side brush to its position, see Fig. 7, until a "click" was heard.

### 4. Putting the appliance into operation and charging

Press and hold the ON button for approx. 3 s. to switch on the robot vacuum. Then place the robot vacuum manually to the charging base thus allowing

the charging electrodes to get in contact. If the LED indicator on the charging base goes off, the charging process has been started.

### 5. Connecting a mobile app (you can skip this step)

Read the instructions for connecting Wi-Fi and connect the mobile app.

### 6. Start of cleaning

After switching on the robot vacuum, briefly press the button  on the robot vacuum or start cleaning using the mobile app.

#### Note:

- The sweeping robot cannot be used to remove fluids.
- If the battery charge level is less than 15 %, the appliance cannot operate. In this case, recharge it.
- If the battery charge level is less than 15 %, the appliance automatically returns to the docking station.
- Before use, remove various wires (including the docking station power cord) from the floor to prevent outages and damage to objects or wires when the appliance catches these wires.

### 7. Installing the wiping module

a) Installing the wiping cloth: Slide the mop pad into the mop module guide. Then put it down onto the mop module and fasten the velcros, see Fig. 1.D and 1.E.

**Note:** Clean the wiping cloth after use to keep it in good condition.

b) Remove the water tank using the unlock button and fill it with water, see Fig. 1.B and 1.C.

c) Install the module:  
Press and hold the button in the centre of the container and slide it horizontally along the back of the robot. The container is installed in place when you hear a "click" sound and a voice announcement from the appliance. After installing the container, insert the wiping module. Once you hear a "click" sound, the module is correctly inserted.

### 8. Removing the wiping module

Once the robot has completed its work, press the latches on both pages, see Fig. 1.G, pull to the back and clean the pad. (do not move or flip the robot during cleaning). Then remove the water tank and empty excessive water.

### 9. Instructions for using the wiping module

- Do not use the wiping module unless supervised.
- For safety, make sure the wiping module is removed when charging or when not in use.
- Do not attempt to wipe the carpet.

- For a better wiping effect, the wiping module should be used after sweeping or vacuuming the floor three times.
- To refill water or clean the cloth while the appliance is operating, pause it, remove and reinsert the wiping module as described in steps 8 and 9. Do not move or flip the appliance to avoid positioning errors and map loss.
- The wiping function of the appliance is designed for wiping and aids deep cleaning. However, it cannot effectively remove stubborn dirt and thus replace human power.
- We recommend soaking the wiping cloth before mopping for better cleaning.

#### Note:

- The robotic vacuum cleaner cannot be used to remove fluids.
- Before use, remove various wires (including the docking station power cord) from the floor to prevent outages and damage to objects or wires when the robot catches these wires.

#### CHARGING

**Automatic mode:** The appliance automatically returns to the docking station after work. The dirt is sucked out of the container. Automatic emptying of the dust container can be set in the app.

**Manual mode:** When paused, press the button  briefly to start charging or you can use your mobile app to charge the appliance.

**Note:** If the appliance does not find the docking station, it will automatically return to its original position. In this case, place the device manually into the docking station.

#### COMPLETE AUTOMATIC CLEANING

Once the robot is on, it performs a search, generates a map and intelligently divides it into area (the map will be created by scanning of adjacent areas 4x4 m, until the map of the entire area has been scanned by the device).. Then it sweeps the areas one after the other properly, efficiently and thoroughly along the wall and plans a curved / S-shaped cleaning path. After cleaning, the robot automatically returns to the charging base.

**Note:** Do not move the robot arbitrarily and often during cleaning. After moving, place the robot in its original position. When the robot is on again, it will try to take a position itself. After successful positioning, the robot will follow the planned path and continue working. If positioning fails, the robot cancels the previous task, creates a map, and cleans up again. Even if it does not find a charging base.

#### LOCAL CLEANING

If a local area needs more thorough cleaning, the user specifies an area of 1.5 x 1.5 m that he/she wants to clean on the map. The appliance automatically moves to this area and starts cleaning it. If the device cannot be controlled from the mobile app, relocate it manually to the area you want to clean. Press long the charging button (1.), the robot vacuum will perform local cleaning of the area 1, 5 x 1, 5 m around its starting point.

#### ZONE CLEANING

Select the zones to be cleaned in the mobile app. This selection can only be made after scanning the map and saving it in the mobile app.

#### ROOM CLEANING

Use the mobile app to select the rooms you want to clean.

#### RESTRICTED ZONE

Use the mobile app to set up one or more restricted areas. The robot will not clean in these restricted areas and will clean in others.

**Note:** The robot may reach the restricted area due to positioning errors, sensor errors or other reasons.

- A permanently restricted zone may be invalidated due to a significant change in position of the charging base and furniture. Therefore, try not to move the robot or otherwise interfere with its work during cleaning.
- The permanently restricted area will be revoked as soon as the map is restored.



#### NO WIPING ZONE

Use the mobile app to select a no wiping zone. If the appliance has a wiping module installed, it will not go to this area. If the appliance only vacuums, it will go to this area.

#### CLEANING PLANNING

You can set a fixed cleaning time using the mobile app. The appliance will automatically start cleaning at the specified time and will return to the docking station when completed.

#### WI-FI RESET

If the mobile phone cannot connect to the appliance due to a change in router and password configuration or other reasons, press the button  and the button  for 3 seconds at the same time until you hear the "Reset WiFi" and Wi-Fi indicator (17) starts flashing.

#### CLEANING PERFORMANCE LEVEL/WATER DOSAGE QUANTITY

You can select one of four cleaning performance levels and four water dosage quantities in your mobile app. Use the Autoboot mode to increase device's cleaning performance automatically, after it reaches the carpet

#### DAILY MAINTENANCE

##### Main brush (clean regularly)

1. Turn the appliance over and press the latch on the main brush cover to pull it out.
2. Remove dust from inside and from inside the main brush with a small brush and clean the main brush.
3. Reassemble the main brush and press firmly on the cover until the latch clicks into place.

##### Side brush (clean regularly)

1. Turn the appliance over and pull the side brush up.
  2. Remove hair and dirt and refit the side brush.
- Note:** Replace the side brushes every 3 to 6 months to ensure its cleaning effect.

##### Dust container + filters (clean regularly)

1. Open the upper lid of the device.
2. Press the dust container unlocking button (19.) and remove the container.
3. Remove the filters from the dust container and clean them using the brush.
4. Press the dirt removal button and empty the contents of the dirt container

##### Wiping module (clean after each use)

1. Remove and clean the cloth.
2. Wipe the water tank dry.

##### Sensors (clean regularly)

Clean the sensors with a soft cloth:

1. Side vertical sensor (6.)
2. Cliff sensors (8.)
3. Front laser sensors (3.)
4. Charging electrodes (9. + 1.4)

**Rem.:** Always switch off the robot vacuum (charging base) before cleaning.

#### Battery

- The appliance is equipped with high-performance lithium-ion batteries. To maintain battery performance, keep the appliance charged every day.
- If the appliance is not used for a long time, turn it off and store it properly. Charge it at least every 3 months to prevent damage to the batteries due to excessive discharge.

#### Firmware update

Use the mobile app to update the firmware. If new firmware is detected, update as prompted. When updating the firmware, the battery level should be  $\geq 50\%$  and the appliance must be placed in the docking station.

#### Docking station

- Regularly check the bag in the docking station. If the bag is full, replace it with a new one.
- Clean the charging contacts and the suction opening.

## COMMON PROBLEMS

Problem	Remedy
The robot cannot be started	<ul style="list-style-type: none"> <li>If the battery is low, place the robot in the docking station and align it with the board contacts, the appliance will start automatically (if the robot is completely off, it can start automatically after a while).</li> <li>Do not use the appliance if the ambient temperature is below 0 °C or above 50 °C. Use at 0-40 °C.</li> </ul>
The robot cannot be charged	<ul style="list-style-type: none"> <li>Move the robot off the station, make sure the docking station indicator light turns on, and make sure both ends of the docking station power adapter are properly connected.</li> <li>In case of poor contact, clean the docking station contact points and charging contacts on the robot or turn the side brush to the side.</li> </ul>
The robot cannot be recharged	The robot is too far from the docking station, place it near the docking station and try again.
Abnormal behaviour	Turn off the robot and restart it.
Unusual noise is heard during use	The main brush, side brush or wheel may be wrapped with foreign objects, turn off the robot and remove foreign objects.
Cleaning ability is reduced or dust is dropping from the appliance	<ul style="list-style-type: none"> <li>The dust container is full. Clean it.</li> <li>The filter grid is clogged. Clean or replace.</li> <li>The main brush is wrapped with foreign objects, clean it.</li> </ul>
Wi-Fi cannot be connected	<ul style="list-style-type: none"> <li>The Wi-Fi signal is bad. Check that the correct Wi-Fi coverage is available.</li> <li>Wi-Fi is connected in an unusual way. Reset Wi-Fi, download the latest app, and try connecting again.</li> <li>The password is entered incorrectly.</li> <li>There is a router for the 5GHz frequency band, the robotic vacuum cleaner is equipped only for the 2.4GHz frequency band.</li> </ul>
Does the robot consume power when it is always placed in the docking station?	The robot consumes a small amount of power when it is permanently placed in the docking station, allowing the best battery performance.
Do I need to charge the robot three times for 16 hours the first time?	The lithium battery can be used immediately after charging and has no memory effect.

## TROUBLESHOOTING

Voice message	Remedy
Error 1: Front bumper stuck	The bumper is stuck, check it.
Error 2: Wheel stuck. Check the wheel and move it to a new position	Wheels are stuck, check them and move me please.
Error 3: Side brush stuck	The side brush is stuck, check it.
Error 4: Rolling brush stuck. Remove and clean the rolling brush	The rotary brush is stuck. Take it out and clean it.
Error 5: Device trapped. Clear the surrounding area	I'm blocked. Please clear the surrounding area.
Error 6: Anti-drop sensor blocked, please wipe.	The fall sensor is dirty. Clean it.
Error 7: Wheel suspended. Please move the device to a new position	The wheels are stuck, check them and move me please.
Error 8: Low battery, shutting down device. Please charge your device	I'm out of power, I'm shutting down. Charge me, please.
Error 11: Front Infrared Sensor needs cleaning	Front infrared sensor needs cleaning.
Error 12: Right wall sensor needs cleaning	Right bumper sensor needs cleaning.
Error 13: Device tilted. Please put the device on a flat surface to start	I'm tilted. Put me on a flat surface, please.
Error 14: Please insert dust collector and filter.	The dust container is removed.
Insufficient water. Add Water	There's not enough water in the water tank.
Error 17: Virtual Boundary detected. Move device to a different area	I'm in a restricted zone. Please move me.
Error 20: Front Laser sensor may be blocked, please wipe it;	The front laser sensor is blocked. Please clean it.
Error 21: Front obstacle avoidance sensor is blocked, please wipe it;	The front obstacle sensor is blocked. Please clear it.

## WIRELESS CONNECTION AND COMPATIBILITY

- Jindřich Valenta - CONCEPT shall in no way be liable for any incidental, indirect or consequential damages, or for any loss of data or loss due to information leakage during communication via wireless technology.
- Successful wireless communication cannot be 100% guaranteed on all Smart devices and Wi-Fi networks (routers). Due to the variety of devices on the market, there may be cases where the character or specification of a given Smart device or Wi-Fi network (router) makes connection impossible or is somehow disturbed. In addition, a number of factors, including hardware and software configuration, also affect the success of wireless communication via Wi-Fi network. The connection between the robot and your Wi-Fi network can also be adversely affected by the surrounding Wi-Fi networks, which can be tuned to the same channel and thus interfere with the connection (e.g. in housing estates, apartment buildings, etc.). These facts are not a reason to claim the appliance.
- The app is owned and operated by a third party (the "Entity") different from Jindřich Valenta - CONCEPT (the "Seller"). No personal data is transferred to the Entity by the Seller. When registering for the app, the customer submits personal data directly to the Entity, who becomes the administrator of personal data. The app and the associated protection of personal data are governed by the Entity's rules.

### Compatibility:

Smart device operating system - Android 5.0 and higher  
- IOS 9.0 and higher

Wi-Fi network - 2.4 GHz  
- WPA1 and WPA2 security (WPA2 recommended)

**NOTICE: The appliance cannot be operated on IEEE 802.1X-protected Wi-Fi networks (usually corporate Wi-Fi networks).**

## OPERATING USING THE APP

Before you can control the device using the app, it is necessary to connect it to your phone and give it access to your Wi-Fi network.

Recommended distance during set-up: less than 4 meters

Make sure your robotic vacuum cleaner, router, and your mobile phone are close together so that you can pair your phone with the device with no problems.

### Downloading and installing the app and pairing the device

Note: Pair the vacuum cleaner with a charged battery or directly placed in the charging station.

- Scan the QR code below (Fig. 1) or find and download the "Concept Home" app from Google Play or App Store to your mobile phone.
- If you already have Concept Home, open the app, sign in, and continue with the pairing instructions.
- Make sure that both buttons on the appliance are flashing before connecting the appliance to the app.
- Then press "+" or "Add device" in the app.
- Select the appliance from the list of appliances.
- Fill in the name of your Wi-Fi and password (they can also be filled in automatically).
- Press the "Next" button and then "EZ Mode" in the upper right corner.
- Select "AP mode", check that the appliance indicator is flashing and press "Next".
- Go to Wi-Fi settings on your mobile device, connect to the "SmartLife-xxx" Wi-Fi and wait for it to connect.
- Then return to the app and wait for your appliance to pair. After successful pairing, you can start controlling the appliance using the mobile app.



Fig. 1

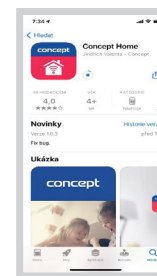

Fig. 2

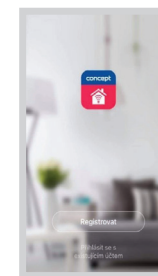

Fig. 3

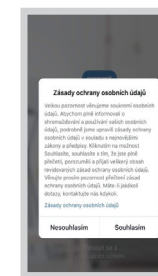

Fig. 4

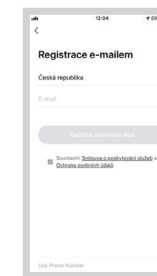

Fig. 5

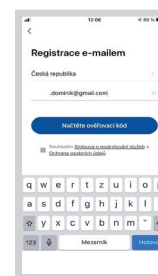

Fig. 6



Fig. 7

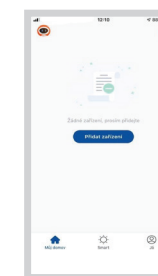

Fig. 8

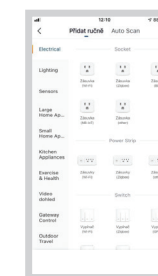

Fig. 9



Fig. 10

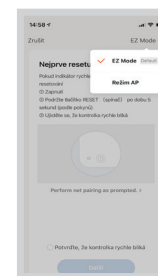

Fig. 11

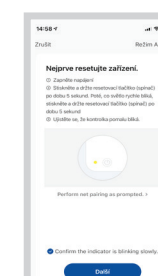

Fig. 12



Fig. 13



Fig. 14

### Pairing troubleshooting

- Verify that your Wi-Fi network password is correct.
- The device only supports 2.4 GHz Wi-Fi networks.
- The router is overwhelmed by connecting many other devices (especially in housing estates or in case of large concentrations of connected Smart devices). For stable operation it is necessary that the Wi-Fi signal reaches the places intended for use of the vacuum cleaner and at the same time is sufficiently strong.
  - restart the vacuum cleaner and smart device and repeat the process;
  - if possible, try also restarting the Wi-Fi router itself;
- If your smart device is running Android 6.0 and above, you need to have location detection turned on.
- Once you have paired the vacuum cleaner with your smart device via the "Concept Home" app, do not move or relocate the docking station. The vacuum cleaner uses the charging station as a landmark on the map.
- By relocating the docking station, you risk losing the generated map, including the selected cleaning zones and restricted zones! The vacuum cleaner creates a new map, which overwrites the original map.

## SERVICE

Extensive maintenance or repair, which requires access to internal parts of the product, has to be performed by a qualified specialist or the service centre.

## ENVIRONMENTAL CONCERNS

- Packaging materials and old appliances should be recycled.
- Packaging materials may be disposed of as sorted waste.
- Dispose the plastic bags made of polyethylene (PE) of as sorted waste.

### Recycling of the appliance at the end of its lifespan:



This appliance is labelled in accordance with European Directive 2012/19/EU concerning used electrical and electronic appliances (Waste Electrical and Electronic Equipment - WEEE). The symbol on the product or on its packaging indicates that this product may not be treated as household waste. Instead, it should be taken to the appropriate collection point for the recycling of electrical and electronic equipment. By ensuring this product is disposed of correctly, you will help prevent potential negative consequences for the environment and human health, which could otherwise be caused by inappropriate waste handling of this product. The disposal of such material has to be done according to the recycling regulations. For more detailed information about recycling of this appliance see the authorized local office or service for household waste disposal or the shop, where you purchased the appliance.



The product meets all the necessary requirements of the EU directives applicable to the specific product.

Changes in text, design, and technical specifications are subject to change without prior notice and we reserve the right to change them.

## DANKSAGUNG

Vielen Dank, dass Sie ein Produkt der Marke Concept eingekauft haben. Wir wünschen Ihnen, dass Sie mit unserem Produkt über seine gesamte Gebrauchsdauer zufrieden sein werden.

Lesen Sie sich vor dem ersten Gebrauch die ganze Bedienungsanleitung sorgfältig durch und bewahren Sie diese dann auf. Stellen Sie sicher, dass auch andere Personen, die dieses Produkt behandeln werden, sich mit dieser Gebrauchsanweisung vertraut machen.

Technische Parameter	
Leistungsbedarf	65 W
Akkuspannung	14,4 V
Spannung des Ladeakkumulators	AC 100-240 V - 50/60 Hz
Lautstärke	≤ 68 dB
Akku	5200 mAh, Li-Ion
Betriebszeit	150 min
Dauer des vollen Aufladens	4-5 Stunden
Frequenzbereich	2,412 - 2,472 GHz
Leistung des Senders (max.)	17,11 dBm

### WICHTIG

**Vor dem Anschluss an das Stromnetz sichern Sie durch eine Sichtkontrolle, ob die Einheit unversehrt ist und ob es während des Transports zu irgendwelcher Beschädigung nicht gekommen ist.**

## WICHTIGE SICHERHEITSHINWEISE

- Benutzen Sie das Gerät nicht anders, als es in dieser Anleitung beschrieben ist.
- Vor dem ersten Einsatz entfernen Sie alle Verpackungen und Marketingunterlagen vom Gerät.
- Vor der Nutzung beseitigen Sie vom Fußboden alle Sachen (Kabel, Papiere, Bekleidung, Tischtücher und Gardinen, die den Fußboden berühren), welche die effektive und problemlose Reinigung stören könnten.
- Benutzen Sie nur das Originalzubehör und die Ersatzteile, die zu diesem Modell bestimmt sind.
- Setzen Sie sich nicht auf den Staubsauger und legen Sie darauf auch keine Gegenstände.
- Das Elektrogerät sollte nur in den Haushalten bei den Temperaturen von 0 °C bis 40 °C genutzt werden.
- Vergewissern Sie sich vor der Nutzung, dass der Staubbehälter und das Moppgewebe richtig eingesetzt sind.

- Legen Sie keine Haare, Bekleidung, Finger oder andere Körperteile in die Nähe der Hauptbürste ein. Halten Sie die Hauptbürste und den Ansaugteil des Staubsaugers sauber, beseitigen Sie Haare und den Staub, welche die Staubeigenschaften des Staubsaugers und die Qualität der Reinigung herabsetzen können.
- Benutzen Sie das Gerät auf dem nassen oder feuchten Fußboden nicht.
- Saugen Sie keine Flüssigkeiten, brennenden Zigaretten, Scherben und scharfen Gegenstände, Streichhölzer und anderen brennbaren Stoffe, keine größeren Papierstücke, keine Papiertüten oder anderen Gegenstände, die den Staubsauger beschädigen können.
- Beim Staubsaugen lassen Sie den Staubsauger über frei verlegte Kabel nicht überfahren.
- Bei der Instandhaltung und bei der Reinigung des Elektrogeräts schalten Sie den Ausschalter in die Position Ausgeschaltet um.
- Das direkte Sonnenlicht kann die herabgesetzte Sensibilität der infraroten Sensoren des Staubsaugers verursachen, verhindern Sie bitte seine direkte Strahlung.
- Der Teppich ist beim Abwischen so abzusichern, dass der Roboter darauf während des Saubermachens nicht auffährt. Wenn auf dem Staubsauger das Moppgewebe mit dem Wasserbehälter installiert ist, könnte es zur Unterbrechung der Reinigung, eventuell zum unerwünschten Durchnässen des Teppichs kommen.
- Legen Sie das Gerät nicht an solche Stellen, wo deren Sturz auf den Boden droht (Tisch, Stühle).
- Überzeugen Sie sich vor der Ladung des Geräts, dass die Ladestation richtig eingeschaltet ist.
- Bei den extremen Temperaturbedingungen oder bei der ungeeigneten Nutzung kann es zur Freisetzung der Batterieflüssigkeit kommen. Wenn die Flüssigkeit die Haut betrifft, waschen Sie sie unverzüglich unter dem fließenden Wasser. Im Falle des Kontakts mit den Augen spülen Sie die Augen sofort unter dem fließenden Wasser mindestens für die Dauer von 10 Minuten. Suchen Sie die ärztliche Hilfe aus.
- Im Falle, wenn Sie das Produkt entsorgen wollen, schalten Sie zuerst die Batterie vom Elektrogerät ab.
- Im Falle, wenn Sie das Elektrogerät transportieren oder wenn Sie es lange nicht nutzen werden, schalten Sie den Schalter in die Position Ausgeschaltet um. Sie verlängern so die Lebensdauer der Batterie.

- Überprüfen Sie, ob die Anschlussspannung den Werten auf dem Typenschild des Produkts entspricht. Schalten Sie das Elektrogerät in die Abzweigsteckdosen und Verlängerungsleitungen nicht ein.
- Zum Trennen des Gerätes von der Steckdose ziehen Sie nie am Zuleitungskabel, sondern greifen Sie den Stecker und trennen Sie diesen von der Steckdose durch das Ziehen.
- Erlauben Sie nicht, dass das Gerät als Spielzeug verwendet wird.
- Benutzen Sie keine groben und chemisch aggressiven Stoffe zur Reinigung des Geräts.
- Das Gerät ist nur für den Gebrauch im Haushalt geeignet, es ist nicht für kommerzielle Zwecke bestimmt.
- Tauchen Sie das Zuleitungskabel, den Stecker oder das Gerät nicht ins Wasser oder in eine andere Flüssigkeit.
- Reparieren Sie das Gerät nicht selbst. Wenden Sie sich an den autorisierten Service und beugen Sie Verletzungen bei der unsachgemäßen Handhabung vor.
- Dieses Gerät können Kinder ab dem 8. Lebensjahr und Personen mit den erniedrigten physischen oder mentalen Fähigkeiten oder mit den ungenügenden Erfahrungen und Kenntnissen dann nutzen, wenn sie unter der Aufsicht stehen oder wenn sie über das Nutzen des Geräts auf eine sichere Weise belehrt wurden und wenn sie die eventuellen Gefahren verstehen. Die von dem Benutzer durchzuführende Reinigung und Wartung dürfen keine Kinder durchführen, wenn sie nicht älter als 8 Jahre und unter keiner Aufsicht sind. Kinder bis zum 8. Lebensjahr müssen außerhalb der Reichweite des Geräts und dessen Zuleitung gehalten werden. Kinder dürfen mit dem Gerät nicht spielen.
- Die Kinder bis zum 3. Lebensjahr muss man am Zutritt zum Gerät hindern, wenn sie unter der dauerhaften Aufsicht nicht stehen.
- Der Hersteller und Importeur in die Europäische Union haften nicht für die durch den Betrieb des Elektrogeräts verursachen Schäden wie z.B. Verletzung, Verbrühung, Brand, Verwundung, Entwertung anderer Sachen u. ä.
- Das beschädigte Netzkabels lassen Sie bei einer Fachwerkstatt ersetzen, um Entstehung einer gefährlichen Situation zu vermeiden. Es ist verboten, das Gerät mit beschädigtem Netzkabel zu benutzen.
- Der Staubsauger-Roboter ist nur mit dem mitgelieferten originalen Netzadapter zu benutzen. Benutzen Sie nie einen anderen Typ vom



Adapter, um Entstehung einer gefährlichen Situation zu vermeiden.

**Bei der Nichteinhaltung der Anweisungen des Herstellers kann eine eventuelle Reparatur nicht als Garantiereparatur anerkannt werden.**

**Überprüfen Sie sorgfältig, dass Sie das sämtliche gelieferte Zubehör ausgepackt haben. Wir empfehlen Ihnen, dass Sie den Originalkarton, das Nutzerhandbuch und das Verpackungsmaterial während der Garantiefrist beibehalten.**

## PRODUKTBESCHREIBUNG

- 1 Ladetaste
- 2 Eingebauter TOF-Sensor
- 3 Vordere Lasersensoren
- 4 Bumper
- 5 Taste Reinigung Ein/Aus
- 6 Seitenvertikalsensor
- 7 Seitenbürste
- 8 Cliff-Sensoren
- 9 Ladeelektroden
- 10 Vorderes Rad
- 11 Rotationsbürste
- 12 Rotationsbürstenabdeckung
- 13 Schmutzabsaugungsöffnung
- 14 Wasserdosierungsöffnungen
- 15 Seitenrad

- 16 Staubbehälter
- 17 Wifi-Anzeige
- 18 RESET-Taste
- 19 Entriegelungstaste für Staubbehälter
- 20 Taste (1/2) für Wischmodulentfernung
- 21 Entriegelungstaste für Wasserbehälter
- 22 Reinigungsbürste
- 23 Staubbehälter
- 24 Schmutzeinsaugöffnung
- 25 Schmutzabsaugöffnung
- 26 Luftabfuhr
- 27 Filter
- 28 HEPA-Filter
- 29 Schaumfilter
- 30 Taste für Schmutzentfernung aus dem Schmutzbehälter

## LISTE DER TEILE

- A. Staubbehälter
- B. Wasserbehälter
- C. Wischmodul
- D. Wischtextilie
- E. Staubbeutel
- F. Kombi-Filter
- G. Universale Rotationsbürste
- H. Rotationsbürste für harte Bodenoberflächen
- I. Seitenbürste
- J. Reinigungsbürste
- K. Speisekabel

## BESCHREIBUNG DER LADESTATION

- 1.1 Klappdeckel
- 1.2 LED - lampe
- 1.3 Infrarotsensor
- 1.4 Ladeelektroden
- 1.5 Schmutzeinsaugöffnung
- 1.6 Unterteil

## WISCHMODUL

- 1.A Wasserbehälter
- 1.B Entriegelungstaste des Wasserbehälter
- 1.C Wasserfüllungsöffnung
- 1.D Führungsleiste
- 1.E Wischtextilie
- 1.F Wischmodul
- 1.G Entriegelungstaste des Wischmodul

## KERNFUNKTIONEN

### Reinigung / Ein- und Ausschalten

- Die Ein/Aus Taste drücken und 3 Sekunden lang halten, um den Saugroboter ein/auszuschalten (während der Ladung kann der Saugroboter nicht eingeschaltet werden)
- Durch Drücken der Taste die Reinigung starten/unterbrechen

### Aufladen / lokale Reinigung

- Durch kurzes Drücken wird das Aufladen gestartet oder gestoppt.
- Durch langes Drücken wird lokale Reinigung gestartet.
- Wenn sich der je Saugroboter in der Ladestation befindet, durch kurzes Drücken der Taste die Schmutzentfernung aus dem Saugroboter einschalten

### Kreisförmige LED-Anzeige

- Weiß: Betrieb, Akkukapazität  $\geq 20\%$
- Gelb: Niedrige Akkukapazität  $< 20\%$
- Rot: Akku entladen

### WiFi Reset

- Drücken Sie beide Tasten gleichzeitig über 3 s.
- Blinken der Wifi-Anzeige (17): Ladung oder Prozessstart
- Schnelles rotes Blinken der Wifi-Anzeige (17): Fehler

## INSTALLATION

1. Die Ladestation zusammenbauen, s. Abb. 1.7, 1.8 und 1.9 – den Unterteil in den Hauptteil der Ladungsstation einschieben und arretieren. Danach den Oberdeckel aufklappen und den Staubbeutel einsetzen (wenn kein Staubbeutel eingesetzt ist, wird das Schmutzabsaugen in die Ladestation nicht aktiviert!).
- Stromversorgungskabel anschließen.

### Anmerkung:

- Stellen Sie den Raum mit dem Abstand von min. 6 cm von der Wand, min. 0,5 m auf beiden Seiten der Dockingstation und min. 1,5 m vor der Dockingstation sicher.
- Wenn das Netzkabel senkrecht zum Boden gespannt ist, kann es dazu führen, dass es von dem Gerät ausgezogen wird, infolgedessen die Dockingstation abgeschaltet werden kann.
- In normalem Zustand leuchtet die Kontrollleuchte beim Einschalten, und erlischt bei der Aufladung.

**2. Verschieben Sie die Dockingstation nicht willkürlich und setzen Sie diese keiner direkten Sonneneinstrahlung aus.**

**Anmerkung:** Direkte Sonneneinstrahlung stört das Signal der Dockingstation, und deshalb kann es

passieren, dass das Gerät nicht ordnungsgemäß in die Dockingstation zurückkommen kann.

### 3. Einbau der Seitenbürste

Seitenbürste in ihre Position (s. Abb. 7) drücken, bis man ein „Klicken“ hört.

### 4. Inbetriebnahme und Aufladen

Den Saugroboter mit Drücken und Halten der Taste für ca. 3 Sekunden einschalten. Dann den Saugroboter mit Hand in die Ladestation stellen, damit die Elektroden in Kontakt kommen. Wenn die LED-Anzeige auf der Ladungsstation erlischt, ist das Laden angefangen.

### 5. Anschluss der Mobilapplikation (dieser Schritt kann übersprungen werden)

Lesen Sie die Anweisungen für den WiFi-Anschluss durch, und schließen Sie die Mobilapplikation an.

### 6. Einleitung der Reinigung

Nach dem Einschalten des Saugroboter drücken Sie kurz die Taste  am Saugroboter oder leiten Sie die Reinigung mittels der Mobilapplikation ein.

### Anmerkung:

- Zum Fegen bestimmter Roboter darf nicht zur Entfernung von Flüssigkeiten genutzt werden.
- Wenn das Ladezustand des Akkus 15 % unterschreitet, kann das Gerät nicht arbeiten. In diesem Fall ist es zu laden.
- Wenn der Ladezustand des Akkus 15 % unterschreitet, kehrt das Gerät automatisch in die Dockingstation zurück.
- Entfernen Sie die verschiedenen Leiter (einschließlich Netzkabels der Dockingstation) vor der Benutzung vom Boden, um die Ausfälle und Beschädigungen der Gegenstände oder Leiter für den Fall vorzubeugen, dass diese Leiter vom Gerät aufgefangen werden.

### 7. Installation des Aufwischmoduls

- a) Befestigung des Aufwischgewebes: Die Wischtextilie in die Führungsleiste des Wischmoduls einsetzen, auf das Wischmodul zuklappen und mit Klettverschluss befestigen, s. Abb. 1.D und 1.E.

**Anmerkung:** Um das Aufwischgewebe in gutem Zustand zu erhalten, ist dieses nach dem Einsatz zu reinigen.

- b) Öffnen Durch Drücken der Entriegelungstaste den Wasserbehälter entriegeln, herausnehmen und mit Wasser füllen, s. Abb. 1.B und 1.C.

- c) Installation des Moduls:

Drücken und halten Sie die Taste in der Mitte des Behälters, und stecken Sie diese entlang des Hinterteils des Roboters ein. Der Behälter ist installiert, sobald das „Einrasten“ hörbar ist und das Gerät eine Stimmanzeige ausgibt. Nach dem Behälter ist der Aufwischmodul einzulegen. Sobald

das „Einrasten“ hörbar ist, ist der Modul richtig eingesteckt.

#### 8. Herausnehmen des Aufwischmoduls

Sobald der Roboter mit seiner Arbeit fertig ist, drücken Sie die Klinke auf Seiten, s. Abb. 1.G, nehmen Sie den Aufwischmodul nach hinten und die Wischtextilie reinigen. (bewegen oder kippen Sie den Roboter bei der Reinigung nicht um).

Danach den Wasserbehälter herausnehmen und überflüssiges Wasser ausgießen.

#### 9. Anweisungen zur Benutzung des Aufwischmoduls

- Benutzen Sie den Aufwischmodul nicht, wenn Sie diesen nicht überwachen können.
- Überzeugen Sie sich sicherheitshalber, dass der Aufwischmodul beim Aufladen oder wenn dieser nicht genutzt wird, herausgenommen wurde.
- Versuchen Sie nicht Teppiche aufzuwischen.
- Um ein besseres Ergebnis des Aufwischens zu erreichen, sollte der Aufwischmodul benutzt werden, nachdem der Boden dreimal ausgefegt oder staubgesaugt wurde.
- Wenn Sie möchten Wasser nachfüllen oder das Gewebe reinigen, wenn das Gerät im Betrieb ist, stellen sie dieses, nehmen Sie den Aufwischmodul heraus und legen Sie diesen nach den Schritten 8 und 9 wieder hinein. Um Fehler bei der Positionsermittlung und Kartenverlust zu vermeiden, sollte das Gerät nicht verschoben oder umgekippt werden.
- Die Funktion des Aufwischens ist bei diesem Gerät zum Wischen bestimmt, und sie unterstützt die Tiefreinigung. Sie kann jedoch die fest angehafteten Verschmutzungen wirksam entfernen und die menschliche Kraft zu ersetzen.
- Zur Besserung der Wirksamkeit des Aufwischens empfehlen wir, das Gewebe zum Aufwischen vor der Aufnahme des Aufwischens einzuweichen.

#### Anmerkung:

- Der Staubsauger-Roboter darf nicht zur Entfernung von Flüssigkeiten genutzt werden.
- Entfernen Sie die verschiedenen Leiter (einschließlich Netzkabels der Dockingstation) vor der Benutzung vom Boden, um die Ausfälle und Beschädigungen der Gegenstände oder Leiter für den Fall vorzubeugen, dass diese Leiter vom Roboter aufgefangen werden.

#### AUFLADEN

**Automatischer Modus:** Nach der Arbeit kehrt das Gerät automatisch in die Dockingstation zurück. Schmutzpartikel werden aus dem Behälter abgesaugt. In der Applikation kann man automatisches Entleeren des Staubbehälters einstellen.

**Manueller Modus:** Im Standby-Modus wird das Aufladen

durch kurzes Drücken der Taste  eingeleitet, oder Sie können das Gerät durch die Steuerung mittels der Mobilapplikation aufladen.

**Anmerkung:** Wenn das Gerät die Dockingstation nicht findet, kehrt er automatisch in die Ausgangsposition zurück. Legen Sie das Gerät in diesem Fall manuell in die Dockingstation zurück.

#### KOMPLETTE AUTOMATISCHE REINIGUNG

Sobald der Roboter eingeschaltet ist, sucht er die Umgebung ab und erstellt eine Karte, die er intelligent in einzelne Bereiche unterteilt (die Karte wird durch das Scannen von 4x4 m großen, sich überschneidenden Bereichen erstellt, bis der Staubsauger die gesamte Karte durchquert hat). Er reinigt dann gründlich, effizient und sauber eine Stelle nach der anderen entlang der Wand und plant eine Reinigungsrouten in einem Bogen oder in S-Form.

**Anmerkung:** Bewegen Sie bei der Reinigung mit dem Roboter nicht willkürlich oder zu oft. Nach der Versetzung ist der Roboter an die ursprüngliche Stelle zu stellen. Sobald er wieder gestartet wird, versucht er selbst die Position einzunehmen. Nachdem die Position erfolgreich eingenommen wurde, folgt er die geplante Strecke und setzt die Arbeit fort. Wenn er die Position nicht einnehmen kann, hebt der Roboter die vorherige Aufgabe auf, erstellt die Karte und führt die Reinigung erneut durch. Auch in dem Fall, wenn er die Ladebasis nicht findet.

#### LOKALE REINIGUNG

Wenn ein lokaler Bereich eine gründlichere Reinigung braucht, bestimmt der Nutzer auf der Karte den Bereich mit der Größe von 1,5 m x 1,5 m, den er reinigen will. Das Gerät fährt in diesen Bereich automatisch und beginnt zu reinigen. Wenn der Saugroboter nicht über die Applikation gesteuert werden kann, ist er manuell auf den zu reinigenden Platz zu verschieben. Die Ladungstaste (1.) lang drücken, und der Saugroboter führt lokale Reinigung der Zone von 1,5 x 1,5 m durch, deren Mittelpunkt in seiner Startposition liegt.

#### ZONENREINIGUNG

In der Mobilapplikation die zu reinigenden Zonen auswählen. Die Zonen kann man jedoch erst nach Scannen und Speicherung der Karte in die Mobilapplikation auswählen.

#### REINIGUNG DER RÄUME

Wählen sie die aufzuräumenden Räume mit der Mobiltelefon-Applikation aus.

#### VERBOTENE ZONE

Stellen Sie einen oder mehrere verbotene Bereiche mittels der Mobilapplikation ein. Der Roboter wird diese verbotenen Zonen nicht reinigen, sondern er führt die Reinigung in den restlichen Bereichen durch.

**Anmerkung:** Der Roboter kann die verbotene Zone aufgrund eines Fehlers der Positionierung, eines Sensorfehlers oder aus sonstigen Gründen betreten.

- Eine dauerhaft gesperrte Zone kann aufgrund einer wesentlichen Positionsänderung der Ladebasis und der Möbelstücke ungültig werden. Deshalb bemühen Sie sich, mit dem Roboter während der Reinigung nicht zu bewegen oder sonst in seine Arbeit einzugreifen.
- Sobald die Karte erneut wird, wird die dauerhaft gesperrte Zone aufgehoben.

#### ZONE OHNE AUFWISCHEN

Geben Sie die Zone ohne Aufwischen mit der Mobiltelefon-Applikation ein. Das Gerät mit aufgesetztem Aufwischmodul wird dann in diese Zone nicht fahren. Sollte das Gerät nur staubsaugen, dann fährt es auch in diese Zone.

#### PLANUNG DER REINIGUNG

Die fix festgelegte Reinigungszeit kann mit der Mobilapplikation eingestellt werden. Zum festgelegten Zeitpunkt beginnt das Gerät automatisch zu reinigen, und nach der Fertigstellung kehrt es in die Dockingstation zurück.

#### WIFI RESET

Wenn das Mobiltelefon aufgrund von Routerkonfigurations- und Passwortänderungen oder aus anderen Gründen keine Verbindung herstellen kann, drücken Sie die Taste und die Taste gleichzeitig für 3 Sekunden, bis die Sprachansage "Reset WiFi" ertönt und die WiFi-Anzeige (17) zu blinken beginnt.

#### SAUGLEISTUNG / WASSERDOSIERUNGSMENGE

- Mit Hilfe der Mobilapplikation kann man 4 Saugleistungsstufen und auch 4 Wasserdosierungsstufen wählen.
- Nach Auswahl der Autoboot-Betriebsart wird die Saugleistung des Gerätes nach Anfahren eines Teppichs automatisch erhöht.

#### ALLTÄGLICHE PFLEGE

##### Hauptbürste (ist regelmäßig zu reinigen)

1. Drehen Sie das Gerät um und drücken Sie die Klinke am Deckel der Hauptbürste, um diese herausziehen zu können.
2. Entfernen Sie Staub mit einer kleinen Bürste vom Innenraum und vom Inneren der Hauptbürste, und reinigen Sie die Hauptbürste.
3. Bauen Sie die Hauptbürste wieder zusammen, und drücken Sie fest am Deckel, damit die Klinke an ihrer Stelle einrastet.

##### Seitenbürste (ist regelmäßig zu reinigen)

1. Drehen Sie das Gerät um und ziehen Sie die Seitenbürste nach oben.
2. Entfernen Sie Haare und Verschmutzung und bauen Sie die Seitenbürste wieder ein.

**Anmerkung:** Die Seitenbürsten sind jede 3 bis 6 Monate zu ersetzen, um ihre Reinigungswirkung zu gewährleisten.

##### Staubbehälter + Filter (sind regelmäßig zu reinigen)

1. Den Oberdeckel des Staubsaugers aufklappen.
2. Die Entriegelungstaste des Staubbehälters (19.) drücken, und den Staubbehälter herausnehmen.
3. Den Filter aus dem Staubbehälter entfernen und mit der Bürste reinigen.
4. Die Schmutzentfernungstaste drücken und den Schmutz aus dem Behälter ausschütten.

##### Aufwischmodul (ist nach jedem Einsatz zu reinigen)

1. Das Gewebe ist zu beseitigen und zu reinigen.
2. Der Wasservorratsbehälters ist auszutrocknen.

##### Sensoren (sind regelmäßig zu reinigen)

Die Sensoren mit einem weichen Tuch abwischen:

1. Seitenvertikalsensor (6.)
2. Cliff-Sensoren (8.)
3. Vordere Lasersensoren (3.)
4. Ladeelektroden (9. + 1.4)

**Anm.:** Vor der Reinigung ist der Saugroboter (die Ladungsstation) immer auszuschalten.

##### Akku

- Das Gerät ist mit leistungsstarken Li-Ion-Akkus ausgestattet. Wenn Sie die Leistung des Akkus erhalten wollen, halten Sie das Gerät bei alltäglichem Einsatz geladen.
- Wird das Gerät über einen längeren Zeitraum nicht benutzt, schalten Sie es aus und lagern Sie es ordnungsgemäß. Laden Sie es mindestens alle 3 Monate auf, um die Beschädigung der Akkus durch übermäßige Entladung vorzubeugen.

##### Aktualisierung der Firmware

Aktualisieren Sie die Firmware mit der Mobilapplikation. Wenn eine neue Firmware festgestellt wird, führen Sie die Aktualisierung nach der Aufforderung durch. Bei der Aktualisierung der Firmware sollte der Mindestzustand des Akkus von  $\geq 50\%$  betragen und das Gerät muss in der Dockingstation untergebracht werden.

##### Dockingstation

- Überprüfen Sie den Zustand des Beutels in der Dockingstation, der volle Beutel ist gegen einen neuen auszutauschen.
- Reinigen Sie die Ladkontakte und die Saugöffnung.

## ÜBLICHE PROBLEME

Problem	Lösung
Der Roboter kann nicht gestartet werden	<ul style="list-style-type: none"> <li>Stellen Sie den Roboter beim niedrigen Zustand des Akkus in die Dockingstation und richten Sie die Platten nach den Kontakten aus, das Gerät schaltet automatisch ein (wenn der Roboter ganz ausgeschaltet ist, kann er nach einer Weile des Aufladens automatisch gestartet werden).</li> <li>Benutzen Sie das Gerät nicht, wenn die Umgebungstemperatur 0 °C unterschreitet oder 50 °C überschreitet. Benutzen Sie diesen nur im Temperaturbereich von 0-40 °C.</li> </ul>
Der Roboter kann nicht aufgeladen werden.	<ul style="list-style-type: none"> <li>Verschieben Sie den Roboter außerhalb der Station, überprüfen Sie, ob die Kontrollleuchte der Dockingstation erleuchtet, und überprüfen Sie, ob beide Enden des Speiseadapters der Dockingstation richtig angeschlossen sind.</li> <li>Bei einem schlechten Kontakt sind die Kontaktflächen der Dockingstation und die Ladekontakte am Roboter zu reinigen, oder drehen Sie die Seitenbürste zur Seite um.</li> </ul>
Der Roboter kann nicht nachgeladen werden.	Der Roboter befindet sich zu weit weg von der Dockingstation, legen sie diesen in die Nähe der Dockingstation und versuchen Sie es erneut.
Außerordentliches Verhalten	Schalten Sie den Roboter aus und starten Sie diesen neu.
Beim Einsatz ist ein ungewöhnliches Geräusch hörbar	Die Hauptbürste, die Seitenbürste oder die Rolle können mit Fremdkörpern umwickelt sein, schalten Sie den Roboter aus und entfernen Sie die Fremdkörper.
Die Reinigungsfähigkeit vermindert sich, bzw. Staub fällt aus dem Gerät aus	<ul style="list-style-type: none"> <li>Der Staubbehälter ist voll. Reinigen Sie diesen.</li> <li>Das Filtergitter ist verstopft. Es ist zu reinigen oder zu ersetzen.</li> <li>Die Hauptbürste ist durch Fremdkörper umwickelt, reinigen Sie diese.</li> </ul>
WiFi kann nicht angeschlossen werden	<ul style="list-style-type: none"> <li>Mangelhaftes WiFi-Signal. Überprüfen Sie, ob es richtige WiFi-Signalabdeckung gibt.</li> <li>Unüblicher WiFi-Anschluss. Starten Sie WiFi neu, laden Sie die neueste Applikation herunter und versuchen Sie, sich erneut anzuschließen.</li> <li>Falsch eingegebenes Passwort.</li> <li>Ein Router für 5 GHz Frequenzbereich steht zu Verfügung, während der Staubsauger-Roboter nur für 2,4 GHz ausgestattet ist.</li> </ul>
Verbraucht der Roboter Strom, wenn er jeweils in die Dockingstation gestellt wird?	Der Roboter verbraucht eine geringfügige Strommenge, wenn er sich dauerhaft in der Dockingstation befindet, dies ermöglicht die beste Leistung des Akkus.
Ist er Roboter zum ersten Mal dreimal über 16 Stunden zu laden?	Der Lithium-Akkumulator kann sofort nach dem Aufladen benutzt werden, er weist keinen Gedächtniseffekt auf.

## PROBLEMLÖSUNG

Tonmeldung	Lösung
Error 1: Front bumper stuck	Anschlag verklemt. Überprüfen.
Error 2: Wheel stuck. Check the wheel and move it to a new position	Die Räder sind verklemt. Die Räder überprüfen und das Gerät auf einen anderen Platz stellen
Error 3: Side brush stuck	Seitenbürste verklemt. Überprüfen
Error 4: Rolling brush stuck. Remove and clean the rolling brush	Rotationsbürste verklemt. Die Umgebung des Gerätes frei machen.
Error 5: Device trapped. Clear the surrounding area	Das Gerät ist blockiert. Seine Umgebung frei machen.
Error 6: Anti-drop sensor blocked, please wipe.	Der Cliff-Sensor ist verschmutzt. Bitte reinigen
Error 7: Wheel suspended. Please move the device to a new position	Die Räder sind verklemt. Die Räder überprüfen und das Gerät auf einen anderen Platz stellen
Error 8: Low battery, shutting down device. Please charge your device	Das Gerät ist entladen. Es wird ausgeschaltet. Bitte nachladen.
Error 11: Front Infrared Sensor needs cleaning	Der vordere Infrarotsensor am Bumper ist verschmutzt. Bitte reinigen.
Error 12: Right wall sensor needs cleaning	Der rechte Sensor am Bumper ist verschmutzt. Bitte reinigen.
Error 13: Device tilted. Please put the device on a flat surface to start	Das Gerät ist schief gestellt. Bitte auf eine ebene Oberfläche stellen.
Error 14: Please insert dust collector and filter.	Der Staubbehälter wurde entfernt.
Insufficient water. Add Water	Wenig Wasser im Behälter
Error 17: Virtual Boundary detected. Move device to a different area	Virtuelle Grenze erreicht. Das Gerät bitte verschieben.
Error 20: Front Laser sensor may be blocked, please wipe it;	Der vordere Lasersensor ist blockiert. Bitte reinigen.
Error 21: Front obstacle avoidance sensor is blocked, please wipe it;	Der vordere Hindernissensor ist blockiert. Bitte reinigen.

## DRAHTLOSE VERBINDUNG UND KOMPATIBILITÄT

- Die Gesellschaft Jindřich Valenta - CONCEPT kann keinesfalls für eventuelle zufällige, indirekte oder Folgeschäden, für Datenverluste oder Verluste durch Informationsleck bei der Kommunikation mittels der drahtlosen Technologien verantwortlich sein.
- Erfolgreiche drahtlose Kommunikation kann nicht 100%ig bei allen Smart-Einrichtungen und WiFi Netzen (Routern) gewährleistet werden. In Anbetracht der Vielfalt der Einrichtungen auf dem Markt können solche Fälle entstehen, wann der Anschluss aufgrund des Charakters oder der Spezifikation der jeweiligen Smart Einrichtung oder des WiFi Netzes (Routers) nicht möglich ist, beziehungsweise irgendwie gestört wird. Der Erfolg der drahtlosen Kommunikation mittels des WiFi Netzes wird ferner über eine Reihe von Faktoren einschließlich Hardware- und Softwarekonfiguration beeinflusst. Die Verbindung zwischen dem Roboter und Ihrem WiFi Netz kann auch durch andere WiFi Netze in der Umgebung negativ beeinflusst werden, die auf den gleichen Kanal eingestellt sind und dadurch die Verbindung stören (z.B. In den Wohnsiedlungen, in Wohnungshäusern, usw.). Diese Ereignisse stellen keinen Grund für die Beanstandung des Geräts dar.

- Die Applikation wird vom dritten Subjekt (nachfolgend nur „Subjekt“) besessen und betrieben, das mit der Gesellschaft Jindřich Valenta - CONCEPT (nachfolgend nur „Verkäufer“) nicht übereinstimmt. Es werden keine personenbezogenen Daten seitens des Verkäufers an das Subjekt übermittelt. Bei der Eintragung in die Applikation übermittelt der Kunde seine personenbezogenen Daten direkt an das Subjekt, das zum Verwalter der personenbezogenen Daten wird. Die Applikation und der damit verbundene Datenschutz richten sich nach den Regeln des Subjekts.

#### Kompatibilität:

Betriebssystem der Smart Einrichtung - Android 5.0 und höher  
- IOS 9.0 und höher

WiFi Netz - 2,4 GHz  
- Absicherung WPA1 und WPA2 (empfohlen WPA2)

**HINWEIS: Das Gerät kann nicht an den WiFi Netzen betrieben werden, die mit dem Protokoll IEEE 802.1X abgesichert sind (in der Regel Firmen-WiFi-Netze).**

## BEDIENUNG MIT HILFE DER APP

Bevor das Gerät über die App bedient werden kann, ist dieses mit Ihrem Telefon zu verknüpfen und ihm den Zutritt zu Ihrem WiFi-Netz zu ermöglichen.

Empfohlener Abstand bei der Einstellung: weniger als 4 Meter

Überzeugen Sie sich, dass sich der Staubsauger-Roboter, der Router und Ihr Mobiltelefon in der gegenseitigen Nähe so befinden, dass das problemlose Paaren erfolgen kann.

#### Herunterladen, Installieren und Paaren der Geräte

Anm.: Das Paaren des Staubsaugers ist mit geladenem Akku, bzw. direkt mit dem in der Ladestation befindlichen Staubsauger durchzuführen.

- Scannen Sie den QR-Code unten (Abb. 1) oder suchen Sie die App „Concept Home“ auf Google Play oder App Store und laden Sie die App in das Mobiltelefon herunter.
- Wenn Sie schon über Concept Home verfügen, öffnen Sie die App, melden Sie sich an und verfolgen Sie die Anweisungen zum Paaren.
- Bevor Sie beginnen, die App an das Gerät anzuschließen, überzeugen Sie sich, dass beide Taster auf dem Gerät blinken.
- In der App ist dann + oder Gerät hinzufügen zu drücken.
- Wählen Sie dann aus der angezeigten Geräteliste aus.
- Geben Sie Ihr Wifi-Netz und das Passwort ein, bzw. es kann auch automatisch ausgefüllt werden.
- Betätigen Sie die Taste Weiter, und in der rechten oberen Ecke drücken Sie den Ausdruck „EZ Mode“.
- Wählen Sie die Variante AP Modus und anschließend bestätigen Sie, dass das Gerät blinkt, und drücken Sie Weiter.
- Gehen Sie in die Wifi-Einstellung in Ihrer Mobilanlage über, und schließen Sie sich an das SmarLife-xxx Wifi-Netz an und warten Sie auf die Verbindungsherstellung.
- Dann kehren Sie in die App zurück und warten Sie auf das Paaren Ihres Geräts. Wenn das Paaren fertig ist, können Sie mit der Bedienung des Geräts über die Mobiltelefon-Applikation beginnen.



Abb. 1



Abb. 2



Abb. 3

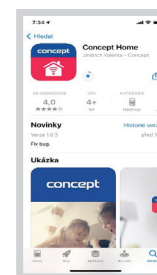

Abb. 4

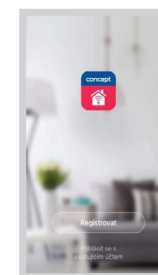

Abb. 5

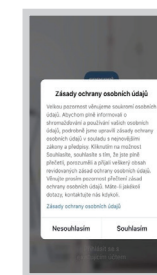

Abb. 6

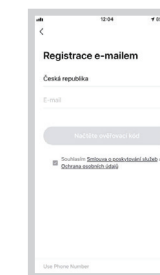

Abb. 7

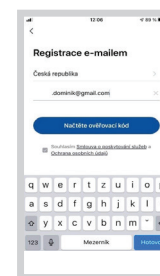

Abb. 8



Abb. 9

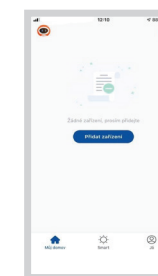

Abb. 10

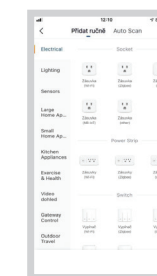

Abb. 11



Abb. 12

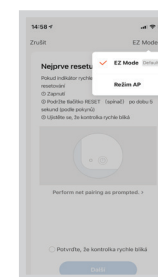

Abb. 13

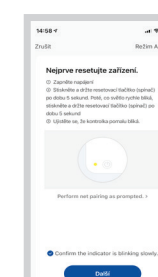

Abb. 14

#### Hinweis bei Problemen mit Paaren

- Prüfen Sie die Richtigkeit des eingegebenen Passworts Ihres WiFi-Netzes.
- Das Gerät unterstützt nur die 2,4 GHz WiFi-Netze.
- Der Router ist durch Anschlüsse von einer Vielzahl anderer Einrichtungen überlastet (vor allem in den Siedlungen oder bei hohen Konzentrationen der angeschlossenen Smart-Einrichtungen). Zur Gewährleistung eines sicheren Betriebs ist es erforderlich, dass das WiFi-Signal die Stellen des geplanten Einsatzes des Staubsaugers erreicht und zugleich ausreichend stark ist.
  - starten Sie den Staubsauger und die Smart-Einrichtung neu und wiederholen Sie den Prozess;
  - versuchen Sie wenn möglich auch den WiFi-Router selbst neu zu starten;
- Wenn Ihre Smart-Einrichtung über das System Android 6.0 und höher verfügt, muss auch die Funktion der Positionsabsicherung eingeschaltet sein.

- Sobald der Staubsauger mit Ihrer Smart-Einrichtung mittels der Applikation „Concept Home“ gepaart wurde, bewegen Sie mit der Dockingstation, bzw. versetzen Sie diese nicht. Der Staubsauger benutzt die Ladestation als einen Orientierungspunkt in der Karte.
- Durch Versetzen der Dockingstation riskieren Sie den Verlust der generierten Karte mit den eingestellten Reinigungszone und den verbotenen Zonen! Der Staubsauger erstellt eine neue Karte, mit welcher die ursprüngliche Karte überschrieben wird.

## INSTANDHALTUNG

Eine umfangreichere Wartung oder Reparatur, die einen Eingriff in die Innenteile des Geräts erfordert, ist durch einen qualifizierten Fachmann oder Werkstatt durchzuführen.

## UMWELTSCHUTZ

- Bevorzugen Sie das Recyceln von Verpackungen und Altgeräten.
- Der Gerätekarton kann als sortiertes Altmaterial entsorgt werden.
- Die Polyäthylen-Beutel (PE) geben Sie zum Recyceln des Sammelmaterials ab.

### Recycling des Gerätes am Ende seiner Lebensdauer:



Dieses Gerät ist im Einklang mit der Europäischen Richtlinie 2012/19/EU über Elektro- und Elektronik-Altgeräte (WEEE) gekennzeichnet. Das Symbol am Produkt oder an dessen Verpackung gibt an, dass dieses Produkt nicht in den Haushaltsabfall gehört. Es ist auf eine Sammelstelle zum Recyceln der elektrischen und elektronischen Anlagen zu bringen. Durch die Sicherstellung der korrekten Entsorgung dieses Produktes helfen Sie, negative Konsequenzen für die Umwelt und die Gesundheit der Menschen zu verhindern, die durch die unsachgemäße Entsorgung dieses Produktes verursacht würden. Die Entsorgung muss im Einklang mit den Vorschriften für die Abfallbehandlung durchgeführt werden. Ausführlichere Informationen zum Recycling dieses Produktes erhalten Sie bei der zuständigen örtlichen Behörde, dem Dienstleister für Entsorgung von Haushaltsabfall oder in dem Geschäft, wo Sie das Produkt gekauft haben.



Dieses Produkt erfüllt sämtliche Grundanforderungen der EU-Richtlinien, die sich darauf beziehen.

Lebensmittel sind Die Änderungen im Text, im Design und in den technischen Spezifizierungen können ohne vorherigen Hinweis geändert werden, und wir behalten uns das Recht auf deren Änderungen vor.

## MERCI

Nous vous remercions d'avoir acheté le produit de la marque Concept et nous espérons qu'il vous apportera votre entière satisfaction pendant son utilisation.

Lire attentivement le manuel d'emploi avant la première utilisation et le conserver. Faire prendre connaissance du manuel d'emploi par les autres personnes pouvant manipuler le produit.

Caractéristiques techniques	
Puissance	65 W
Tension accumulateur	14,4 V
Tension de l'adaptateur de recharge	AC 100-240 V - 50/60 Hz
Niveau sonore	≤ 68 dB
Piles	5200 mAh, Li-Ion
Temps de travail continu	150 min
Durée de chargement complet	4-5 heures
Gamme de fréquence	2,412 - 2,472 GHz
Puissance d'émission (max)	17,11 dBm

### IMPORTANT

**Avant de brancher l'appareil, vérifier en effectuant un contrôle visuel, si l'unité ne présente pas de signes d'endommagement et n'a pas subi d'endommagement pendant le transport.**

## PRÉCAUTIONS PARTICULIÈRES DE SÉCURITÉ

- Ne jamais utiliser l'appareil autrement que prévu dans le manuel d'emploi.
- Enlever tous les emballages et autres éléments de marketing avant la première utilisation.
- Avant toute utilisation de l'appareil, enlever tous les objets du sol qui pourrait gêner lors du nettoyage (câbles, papiers, vêtements, nappes et rideaux jusqu'au sol).
- Utiliser uniquement des accessoires et des pièces de rechange d'origine destinés à ce modèle.
- Ne pas s'asseoir sur l'aspirateur et ne pas placer d'autres objets dessus.
- L'appareil ne doit être utilisé que pour un usage domestique et à une température comprise entre 0 °C et 40 °C.
- Avant toute utilisation, s'assurer que le bac à poussière et le tissu de nettoyage sont correctement installés.
- Attention à ne pas garder les cheveux, les vêtements, les doigts ou toute autre partie du corps à proximité de la brosse principale. Maintenir la brosse principale et la partie aspirante de l'aspirateur propres, supprimer

- les cheveux et la poussière qui peut réduire les performances de l'aspirateur et la qualité du nettoyage.
- Ne pas utiliser l'appareil sur des sols mouillés ou humides.
  - Ne pas aspirer de liquides, cigarettes allumées, éclats de verre, objets coupants, allumettes et autres substances inflammables, gros morceaux de papier, sachets en plastique ou tout autre objet susceptible d'endommager l'aspirateur.
  - Lors de l'utilisation, ne pas laisser l'aspirateur passer sur les câbles librement posés.
  - Pendant l'entretien et le nettoyage, l'appareil doit être en position d'arrêt.
  - La lumière directe du soleil peut réduire la sensibilité des capteurs infrarouges de l'aspirateur. Éviter la lumière directe du soleil.
  - Lors du nettoyage humide, les tapis doivent être sécurisés devant le robot afin qu'il ne passe pas sur ceux derniers. Si un tissu de nettoyage avec un réservoir d'eau sont présents sur l'aspirateur, le nettoyage peut être arrêté ou le tapis pourrait être mouillé de façon involontaire.
  - Ne pas placer l'appareil à un endroit depuis lequel il pourrait facilement tomber (table, chaises).
  - Avant de recharger l'appareil, s'assurer que le bloc d'alimentation est correctement branchée.
  - Dans des conditions de température extrêmes ou en cas d'utilisation inappropriée, la batterie risque de fuir. Si ce liquide entre en contact avec la peau, il est impératif de la rincer immédiatement à l'eau courante. En cas de contact avec les yeux, les rincer immédiatement à l'eau courante pendant au moins 10 minutes. Contactez un médecin.
  - Si vous souhaitez vous débarrasser du produit, commencez par déconnecter la batterie de l'appareil.
  - Lors de transport de l'appareil ou si l'appareil n'est pas utilisé pendant une longue période, mettre l'interrupteur en position d'arrêt. Cela prolonge la vie de la batterie.
  - S'assurer que la tension de secteur correspond bien à celle marquée sur la plaque signalétique. L'appareil ne doit pas être branché sur des multiprises ou à l'aide des rallonges.
  - Ne pas tirer sur le cordon d'alimentation pour le débrancher, mais saisir la fiche et la tirer délicatement.
  - Ne pas permettre de laisser utiliser l'appareil comme un jouet.

- Ne jamais nettoyer l'appareil à l'aide des agents abrasifs ou des produits chimiques agressifs.
- L'appareil est exclusivement destiné à un usage domestique, il n'est pas prévu à des fins commerciales.
- Ne jamais plonger le cordon d'alimentation, la fiche ou l'appareil dans de l'eau ou d'autres liquides.
- Ne pas essayer de réparer l'appareil par ses propres soins. Contacter le centre agréé et empêcher le risque de blessure lors d'une manipulation non professionnelle.
- Cet appareil peut être utilisé par des enfants âgés de 8 ans et plus et les personnes ayant des capacités physiques ou mentales réduites ou le manque d'expérience et de connaissances, si elles sont supervisées ou ont reçu des instructions pour utiliser l'appareil d'une manière sûre et comprennent les dangers potentiels. Les enfants de moins de 8 ans ne sont pas autorisés à réaliser les opérations de nettoyage ou d'entretien que sous la surveillance. Maintenir l'appareil et le cordon d'alimentation hors de portée des enfants de moins de 8 ans. Ne pas laisser les enfants jouer avec l'appareil.
- Permettre l'accès à l'appareil aux enfants de l'âge inférieur à 3 ans que sous la surveillance.
- Le fabricant et l'importateur dans l'Union européenne ne sont pas responsables des dommages causés par le fonctionnement de l'appareil, tels que blessures, brûlures, incendie, dommages causés sur les autres objets, etc.
- Si le cordon d'alimentation est endommagé, faites-le remplacer par un centre d'entretien agréé pour éviter une situation dangereuse. Il est interdit d'utiliser l'appareil avec un cordon d'alimentation endommagé.
- L'aspirateur robot doit uniquement être utilisé avec l'adaptateur secteur d'origine fourni. Pour éviter une situation dangereuse, n'utilisez jamais un autre type d'adaptateur.

**En cas de non-respect des recommandations du fabricant, la garantie concernant la réparation est annulée.**

**Vérifier soigneusement d'avoir bien déballé tous les accessoires. Nous vous recommandons de conserver la boîte en papier d'origine, le manuel d'utilisation et le matériel d'emballage pendant toute la période de garantie.**

## DESCRIPTION DU PRODUIT

- 1 Bouton de charge
- 2 Capteur TOF intégré
- 3 Capteurs laser avant
- 4 Pare-chocs
- 5 Bouton de nettoyage/marche/arrêt
- 6 Capteur latéral vertical
- 7 Brosse latérale
- 8 Capteurs anti-chute
- 9 Electrodes de charge
- 10 Roue motrice avant
- 11 Brosse rotative
- 12 Couvercle de la brosse rotative
- 13 Ouverture pour aspirer la saleté
- 14 Ouvertures pour le dosage de l'eau
- 15 Roue motrice latérale

## LISTE DES COMPOSANTS

- A. Récipient à poussière
- B. Réservoir d'eau
- C. Module de serpillière
- D. Nettoyage des tissus
- E. Sac à poussière
- F. Filtre combiné
- G. Brosse rotative universelle
- H. Brosse rotative pour sols durs
- I. Brosse latérale
- J. Brosse de nettoyage
- K. Câble d'alimentation

## DESCRIPTION DE LA STATION DE CHARGE

- 1.1 Couvercle rabattable
- 1.2 Indicateur lumineux
- 1.3 Capteur infrarouge
- 1.4 Electrodes de charge
- 1.5 Ouverture pour l'aspiration de la saleté
- 1.6 Partie inférieure

## MODULE DE SERPILLÈRE

- 1.A Zásobník na vodu
- 1.B Bouton de libération du réservoir d'eau
- 1.C Trou pour verser l'eau
- 1.D Rail de guidage
- 1.E Tissus de nettoyage
- 1.F Module de serpillière
- 1.G Boutons pour libérer le module de serpillière

- 16 Récipient à poussière
- 17 Indicateur Wifi
- 18 Bouton RESET
- 19 Bouton pour retirer le récipient à poussière
- 20 Bouton (1/2) pour retirer le module de serpillière
- 21 Bouton pour retirer le réservoir d'eau
- 22 Brosse de nettoyage
- 23 Récipient à poussière
- 24 Ouverture pour l'aspiration de la saleté
- 25 Ouverture pour l'extraction de la saleté
- 26 Sortie d'air
- 27 Filtre
- 28 Filtre HEPA
- 29 Filtre en mousse
- 30 Bouton permettant de libérer la saleté du conteneur à poussière

## FONCTIONS CLÉES

### Nettoyage marche / arrêt

- Appuyez sur le bouton et maintenez-le enfoncé pendant 3 secondes pour allumer/éteindre l'aspirateur (l'aspirateur ne peut pas être éteint pendant la charge).
- Appuyez sur le bouton pour démarrer/arrêter le nettoyage

### Recharge / nettoyage local

- Appuyer court pour démarrer la charge ou la pause.
- Appuyer court pour démarrer le nettoyage local.
- Lorsque l'aspirateur est dans la base de chargement, une courte pression sur le bouton permet de commencer à aspirer la saleté de l'aspirateur.

### Indicateur lumineux circulaire

- Blanc : Mode de travail, capacité de la batterie  $\geq$  20 %.
- Jaune : Faible capacité de la batterie  $<$  20 %.
- Rouge : L'aspirateur est vide

### Réinitialiser le WiFi

- Appuyer simultanément sur les deux boutons pendant 3 secondes.
- Indicateur Wifi clignotant (17) : charge ou démarrage d'un processus.
- Clignotement rouge rapide du voyant Wifi (17) : erreur.

## INSTALLATION

1. Assemblez la base de chargement, voir Fig. 1.7, 1.8 et 1.9 - insérez la partie inférieure dans la partie principale de la base de chargement et fixez les verrous. Retirez ensuite le couvercle supérieur et insérez le sac à poussière (si le sac à poussière n'est pas inséré dans la base de chargement, l'aspiration des saletés dans la base de chargement ne commencera pas !)
- Connectez le câble d'alimentation.

### Note :

- Prévoir un espace de min. 6 cm du mur, min. 0,5 m des deux côtés de la station de recharge et min. 1,5 m devant cette dernière.
- Si le cordon d'alimentation est tendu verticalement vers le sol, l'appareil peut être retiré et le bloc d'alimentation peut être mise hors tension.
- Le voyant de charge est allumé lorsque l'appareil est en marche et est éteint lors de la charge.

### 2. Ne pas déplacer le bloc d'alimentation et ne pas l'exposer à la lumière directe du soleil.

**Note :** La lumière directe du soleil interfère avec le signal du bloc d'alimentation et l'appareil ne pas revenir correctement dans le bloc d'alimentation.

### 3. Installation de la brosse latérale

Poussez la brosse latérale en position, voir Fig. 7, jusqu'à ce que vous entendiez un "clac".

## 4. Mise en service et rechargement

Mettez l'aspirateur en marche en appuyant sur le bouton d'alimentation pendant environ 3 s. Insérez ensuite manuellement l'aspirateur dans la base de charge de manière à ce que les électrodes de charge se touchent. Si le témoin lumineux de la base de chargement s'éteint, le chargement a commencé.

## 5. Connexion à l'application mobile (ignorer cette étape)

Lire les instructions de connexion Wi-Fi et connecter l'application mobile.

## 6. Commencer le nettoyage

Après avoir allumé l'aspirateur, appuyer court sur le bouton  du aspirateurs ou commencer le nettoyage en utilisant l'application mobile.

### Note :

- Le robot de balayage ne peut pas être utilisé pour nettoyer les liquides.
- Si le niveau de charge de la batterie est inférieur à 15%, l'appareil ne peut pas fonctionner. Dans un tel cas, recharger le robot.
- Si le niveau de la batterie est inférieur à 15%, l'appareil revient automatiquement à son bloc d'alimentation.
- Avant l'utilisation, éliminer tous fils électriques (y compris le câble d'alimentation du bloc d'alimentation) traînant sur le sol pour prévenir tout court-circuit ou dommages des objets ou des fils lorsque que l'appareil s'emmêle dans ces derniers.

## 7. Installation du module de lavage

- a) Installation du chiffon d'essuyage : faites glisser le textile dans le rail de guidage du module de balayage. Attachez-le ensuite au module de balai à franges et fixez-le à l'aide de bandes Velcro, voir les figures 1.D et 1.E.

**Note :** Nettoyer le chiffon de lavage après l'utilisation pour le maintenir en bon état.

- b) A l'aide du bouton de déverrouillage, retirez le réservoir d'eau et remplissez-le d'eau, voir Fig. 1.B et 1.C.

- c) Installer le module :

Appuyer sur le bouton au centre du réservoir et maintenir appuyé, puis le faire glisser horizontalement le long de la face arrière du robot.

Le module est correctement en place lorsque vous entendez un « clic » et l'appareil émet un message vocal. Insérer le module de lavage après le réservoir. Lorsque vous entendez un « clic », le module est correctement en place.

## 8. Retrait du module de lavage

Lorsque le robot a terminé son travail, appuyez sur les verrous des deux côtés (voir Fig. 1.G), retirez le module de lavage et nettoyez les textiles (ne manipulez pas et ne tournez pas le robot pendant le nettoyage). Retirez ensuite le réservoir d'eau et versez l'excédent d'eau.

### 9. Consignes d'utilisation du module de lavage

- Ne pas utiliser le module de lavage sans surveillance.
- Pour des mesures de sécurité, assurez-vous que le module de lavage soit retiré lors de la recharge ou lorsque le robot n'est pas utilisé.
- Ne pas tenter de laver un tapis.
- Pour un meilleur résultat, le module de lavage doit être utilisé après avoir balayé ou aspiré le sol trois fois.
- Pour remplir le réservoir d'eau ou nettoyer le chiffon pendant le fonctionnement du robot, arrêter, retirer et mettre en place le module de lavage conformément aux étapes 8 et 9. Ne pas manipuler et ne pas retourner l'appareil pour éviter les erreurs de positionnement et la perte de carte.
- La fonction de lavage du robot est conçue pour le lavage et facilite le nettoyage en profondeur. Cependant, il ne peut pas enlever les saletés tenaces et remplacer ainsi le travail humain.
- Pour améliorer l'efficacité de lavage, nous vous recommandons de humidifier le chiffon avant le travail.

#### Note:

- L'aspirateur robot ne peut pas être utilisé pour retirer des liquides.
- Avant l'utilisation, éliminer tous fils électriques (y compris le câble d'alimentation du bloc d'alimentation) trainant sur le sol pour prévenir tout court-circuit ou dommages des objets ou des fils lorsque que le robot s'emmêle dans ces derniers.

### CHARGE

**Mode automatique** : Après le travail, l'appareil revient automatiquement à son bloc d'alimentation. L'application peut être paramétrée pour aspirer automatiquement le conteneur à poussière.

**Mode manuel** : En état de pause, appuyer court sur le bouton  pour démarrer la recharge ou pour contrôler l'appareil à l'aide de l'application mobile.

**Note:** Si l'appareil ne trouve pas son bloc d'alimentation, il reviendra automatiquement à sa position d'origine. Dans ce cas, remettre manuellement l'appareil à son bloc d'alimentation.

### NETTOYAGE AUTOMATIQUE COMPLET

Une fois activé, le robot aspirateur recherche et crée une carte et la divise intelligemment en zones. Il balaye ensuite les zones (la carte est générée en balayant des zones de

4x4m qui se chevauchent jusqu'à ce que l'aspirateur ait traversé toute la carte) une par une de manière correcte, efficace et complète le long du mur, en planifiant la trajectoire de balayage en forme d'arc de cercle. Après la numérisation, le robot retourne automatiquement à la base de chargement.

**Note** : Ne pas manipuler en excès le robot pendant le nettoyage. Après le déplacement, placez le robot dans sa position d'origine. Lorsqu'il redémarre, il essaiera de déterminer sa position. Un positionnement réussi sera suivi d'un parcours du chemin planifié et d'un nettoyage continu. Si le positionnement échoue, le robot annule la tâche précédente, crée une carte et effectue un nettoyage à nouveau. Même s'il ne trouve pas sa station de recharge.

### NETTOYAGE LOCALISÉ

Lorsque la zone locale nécessite un nettoyage plus approfondi, l'utilisateur identifie une zone de 1,5 m x 1,5 m sur l'application cartographique qu'il souhaite nettoyer. L'appareil se déplace automatiquement dans cette zone et commence le nettoyage. Si vous ne pouvez pas contrôler l'aspirateur avec l'application mobile, déplacez-le manuellement à l'endroit que vous voulez nettoyer. Appuyez longuement sur le bouton de charge (1.) et l'aspirateur effectuera un nettoyage local dans une zone de 1,5 x 1,5 m, centrée sur sa position de départ.

### NETTOYAGE PAR ZONE

Utilisez l'application mobile pour sélectionner les zones où vous souhaitez que l'aspirateur nettoie. Les zones ne peuvent être sélectionnées qu'après avoir scanné et téléchargé la carte sur l'application mobile.

### NETTOYAGE DES CHAMBRES

Utiliser l'application mobile pour sélectionner les pièces à nettoyer.

### ZONE INTERDITE

Utilisez l'application mobile pour configurer une ou plusieurs zones restreintes. Le robot ne nettoiera pas dans ces zones interdites et nettoiera dans d'autres.

**Note** : Le robot peut atteindre la zone restreinte en raison d'erreurs de positionnement, d'erreurs de capteur ou d'autres raisons.

- Une zone fermée en permanence peut être invalidée en raison d'un changement de position important de la station de recharge et des meubles. Par conséquent, essayez de ne pas déplacer le robot ni interférer avec le robot pendant le nettoyage.
- La zone d'accès interdit permanent sera révoquée dès que la carte sera restaurée.



## ZONE SANS LAVAGE

Utiliser l'application mobile pour définir la zone sans lavage. Si l'appareil est équipé d'un module de lavage, il ne se déplacera pas dans cette zone. Si l'appareil ne fait qu'aspirer, il se déplacera dans cette zone.

### NETTOYAGE PLANIFIÉ

Vous pouvez définir l'heure de nettoyage fixe à l'aide de l'application mobile. Le robot fonctionnera toujours à l'heure programmée et revient à son bloc d'alimentation une fois le travail terminé.

### REINITIALISER le WIFI

Si le téléphone mobile ne peut pas se connecter à l'appareil en raison de la configuration du routeur et du mot de passe ou pour d'autres raisons, appuyez simultanément sur le bouton  et le bouton  pendant 3 secondes jusqu'à ce que le message vocal "Reset wifi" apparaisse et que le voyant wifi (17) commence à clignoter.

### PERFORMANCE D'ASPIRATION/ DOSAGE D'EAU

- Avec l'application mobile, vous pouvez choisir entre 4 sorties de traîneau et également entre 4 niveaux de dosage d'eau.
- En sélectionnant le mode Autoboot, l'aspirateur augmente automatiquement sa puissance d'aspiration lorsqu'il touche le tapis.

## ENTRETIEN QUOTIDIEN

### Brosse principale (à nettoyer régulièrement)

1. Retourner le robot et appuyer sur le verrou du couvercle de la brosse principale pour pouvoir le retirer.
2. Enlever la poussière de l'intérieur du robot et de la brosse principale en utilisant une petite brosse, nettoyer la brosse principale.
3. Remettre en place la brosse principale et appuyer fermement sur le couvercle jusqu'à ce que le verrou s'enclenche.

### Brossette latérale (à nettoyer régulièrement)

1. Retourner le robot et enlever la brosse latérale en tirant vers le haut.
2. Enlever les cheveux et la saleté et remettre en place la brosse latérale.  
**Note:** Remplacez les brosses latérales tous les 3 à 6 mois pour garantir l'efficacité du nettoyage.

## Récipient à poussière + filtres (à nettoyer régulièrement)

1. Ouvrez le couvercle supérieur de l'aspirateur.
2. Appuyez sur le bouton de retrait du bac à poussière (19.) et retirez le bac à poussière.
3. Retirez les filtres du bac à poussière et nettoyez-les avec une brosse.
4. Appuyez sur le bouton de dégagement de la poussière et videz le contenu du récipient à poussière.

### Module de lavage (à nettoyer après chaque utilisation)

1. Retirer et nettoyer le tissu.
2. Faire sécher le réservoir d'eau.

### Capteurs (à nettoyer régulièrement)

Nettoyez les capteurs avec un chiffon doux :

1. Capteur vertical latéral (6.)
2. Capteurs de chute (8.)
3. Capteurs laser avant (3.)
4. Electrodes de charge (9. + 1.4)

**Remarque:** éteignez toujours l'aspirateur (base de chargement) avant de le nettoyer.

### Batterie

- L'appareil est équipé de batteries lithium-ion hautes performances. Pour maintenir les performances de la batterie, gardez l'appareil chargé tous les jours.
- Si l'appareil n'est pas utilisé pendant une longue période, débrancher et ranger le robot. Charger la batterie au moins tous les 3 mois pour éviter l'endommagement en raison d'une décharge excessive.

### Mise à jour du firmware

Utiliser l'application mobile pour mettre à jour le firmware. Si un nouveau firmware est détecté, procéder à la mise à jour sur invite. Lors de la mise à jour du firmware, le niveau de la batterie doit être  $\geq 50\%$  et l'appareil doit se trouver dans son bloc d'alimentation.

### Bloc d'alimentation

- Vérifier l'état du sac dans la station d'accueil, si le sac est plein, le remplacer par un neuf.
- Nettoyer les contacts de charge et l'orifice d'aspiration.



## PROBLÈMES COURANTS

Problème	Solution
Impossible de mettre en marche l'appareil	<ul style="list-style-type: none"> <li>Si la batterie est faible, mettre l'appareil dans son bloc d'alimentation et aligner les broches, l'appareil démarrera automatiquement (si le robot est complètement éteint, il peut redémarrer automatiquement après un certain temps).</li> <li>N'utilisez pas l'appareil si la température ambiante est inférieure à 0 ° C ou supérieure à 50 ° C. Utiliser le robot de 0-40 ° C</li> </ul>
Impossible de recharger l'appareil	<ul style="list-style-type: none"> <li>Déplacer le robot hors son bloc d'alimentation, assurez-vous que le voyant du bloc d'alimentation soit allumé et que les deux extrémités de l'adaptateur d'alimentation du bloc d'alimentation soient correctement connectées.</li> <li>En cas de mauvais contact, nettoyer les points de contact du bloc d'alimentation et les broches de charge du robot ou tourner la brosse latérale.</li> </ul>
Impossible de recharger l'appareil	Le robot est trop loin du bloc d'alimentation, e placer à proximité du bloc d'alimentation et réessayer.
Comportement anormal	Arrêter et réinitialiser le robot.
Le robot émet un bruit anormal lorsqu'il est en marche	La brosse principale, la brosse latérale ou la roue peuvent être bloquées avec des objets étrangers, arrêter le robot et enlever les corps étrangers.
La capacité de nettoyage est réduite ou de la poussière tombe de l'appareil	<ul style="list-style-type: none"> <li>Le bac de poussière est trop plein. Videz-le.</li> <li>La grille du filtre est obstruée. Nettoyez ou remplacez.</li> <li>La brosse principale est enveloppée de corps étrangers, nettoyez-la.</li> </ul>
Impossible de connecter le WiFi	<ul style="list-style-type: none"> <li>Un mauvais signal WiFi. Vérifiez que la couverture WiFi correcte est disponible.</li> <li>Le WiFi est connecté de manière inhabituelle. Réinitialisez le WiFi, téléchargez la dernière application et essayez de vous reconnecter.</li> <li>Le mot de passe n'est pas entré correctement.</li> <li>Il y a un routeur pour la bande de fréquences 5 GHz, le robot aspirateur est équipé uniquement pour la bande de fréquences 2,4 GHz.</li> </ul>
Le robot consomme de l'énergie lorsqu'il est dans son bloc d'alimentation?	Le robot consomme une petite quantité d'énergie lorsqu'il est placé en permanence dans son bloc d'alimentation, ce qui permet les meilleures performances de la batterie.
Dois-je charger le robot trois fois pendant 16 heures la première fois ?	La batterie au lithium peut être utilisée immédiatement après la charge et n'a aucun effet mémoire.

## DÉPANNAGE GÉNÉRAL

Message sonore	Solution
Error 1: Front bumper stuck	Le pare-chocs est coincé, contrôlez-le
Error 2: Wheel stuck. Check the wheel and move it to a new position	Roues coincées, vérifiez les et déplacez moi svp
Error 3: Side brush stuck	La brosse latérale est bloquée, contrôlez la
Error 4: Rolling brush stuck. Remove and clean the rolling brush	La brosse rotative est bloquée. Sortez-la et nettoyez-la
Error 5: Device trapped. Clear the surrounding area	Je suis bloqué. Dégagez l'espace autour de moi s'il vous plaît
Error 6: Anti-drop sensor blocked, please wipe.	Le capteur anti-chute est sale. Nettoyez le
Error 7: Wheel suspended. Please move the device to a new position	Roues coincées, contrôlez les et déplacez moi, s'il vous plaît
Error 8: Low battery, shutting down device. Please charge your device	Je suis déchargé, je m'éteins. Rechargez moi, svp éteint. Veuillez, svp, charger l'appareil
Error 11: Front Infrared Sensor needs cleaning	Le capteur infrarouge avant doit être nettoyé
Error 12: Right wall sensor needs cleaning	Le capteur droit sur le pare-choc doit être nettoyé
Error 13: Device tilted. Please put the device on a flat surface to start	Je suis incliné. Placez moi sur une surface plane svp
Error 14: Please insert dust collector and filter.	Le récipient à poussière est retiré.
Insufficient water. Add Water	Eau insuffisante dans le réservoir.
Error 17: Virtual Boundary detected. Move device to a different area	je me trouve en zone interdite: Déplacez moi svp.
Error 20: Front Laser sensor may be blocked, please wipe it;	Le capteur laser avant est bloqué, nettoyez le svp
Error 21: Front obstacle avoidance sensor is blocked, please wipe it;	Le capteur d'évitement d'obstacle avant est bloqué, nettoyez le svp

## CONNECTIVITÉ ET COMPATIBILITÉ SANS FIL

- La société Jindřich Valenta - CONCEPT ne sera en aucun cas responsable des dommages accessoires, indirects ou consécutifs, ni de toute perte de données ou perte due à une fuite d'informations lors d'une communication sans fil.
- Une communication sans fil réussie ne peut pas être garantie à 100% sur tous les appareils intelligents et les réseaux Wifi (routeurs). En raison de la variété d'appareils sur le marché, il peut y avoir des cas où le caractère ou la spécification d'un appareil intelligent ou d'un réseau Wifi (routeur) donné rendent la connexion impossible ou est en quelque sorte perturbé. En outre, un certain nombre de facteurs, notamment la configuration matérielle et logicielle, affectent également le succès de la communication Wifi sans fil. La connexion entre le robot et votre réseau Wifi peut également être affectée par les réseaux Wifi environnants, qui peuvent être réglés au même canal et donc interférer avec la connexion (par exemple des banlieues, des immeuble d'habitation, etc.). Ces faits ne peuvent pas être un motif de faire une réclamation de l'appareil.

- L'application est détenue et exploitée par un tiers (ci-après « le Sujet ») différent de Jindřich Valenta - CONCEPT (ci-après « le Vendeur »). Aucune donnée personnelle n'est transférée au Sujet par le Vendeur. Lors de son inscription à l'application, le client communique ses données personnelles directement au Sujet, qui devient l'administrateur de ses données personnelles. L'application et la protection associée des données personnelles sont régies par les règles applicables du Sujet.

#### Compatibilité :

Système d'exploitation pour appareil intelligent - Android 5.0 et supérieur  
- IOS 9.0 et supérieur

Réseau Wifi - 2,4 GHz  
- sécurité WPA1 et WPA2 (WPA2 recommandé)

**MISE EN GARDE : L'appareil ne peut pas être utilisé sur des réseaux Wifi sécurisés IEEE 802.1X (généralement des réseaux Wifi d'entreprise).**

## COMMANDE VIA L'APPLICATION

Avant de pouvoir contrôler l'appareil via l'application, il est nécessaire de le connecter à votre smartphone et de permettre l'accès à votre réseau WiFi.

Distance recommandée : moins de 4 mètres

Assurez-vous que la distance entre le purificateur d'air, le routeur et votre smartphone soit suffisante pour permettre de les appairer.

### Télécharger, installer l'application et appairer l'appareil

Note : Appairer l'aspirateur avec une batterie chargée ou directement avec l'aspirateur placé dans la station de recharge.

- Scanner le code QR ci-dessous (figure 1) ou rechercher «Concept Home» sur Google Play ou l'App Store et le télécharger sur votre smartphone.
- Si vous avez déjà un Concept Home, ouvrez l'application, connectez-vous et continuez en suivant les instructions pour appairer votre smartphone.
- Avant de connecter l'application à l'appareil, assurez-vous que les deux boutons de l'appareil clignotent.
- Appuyer ensuite sur + ou ajouter un appareil dans l'application.
- Une liste d'appareils apparaît, sélectionner dans la liste.
- Saisir votre réseau wifi et votre mot de passe ou ces derniers seront remplis automatiquement.
- Appuyer sur le bouton suivant et appuyer sur « Mode EZ » dans le coin supérieur droit.
- Sélectionner l'option mode AP puis confirmer que l'appareil clignote et appuyer sur la suivante.
- Accéder aux paramètres wifi de votre appareil mobile, se connecter au wifi SmarLife-xxx et attendre qu'il se connecte.
- Revenir ensuite à l'application et attendre l'appariement. Après l'appariement, vous pouvez commencer à contrôler l'appareil à l'aide de l'application mobile.



fig. 1

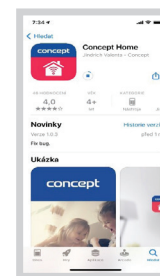

fig. 2

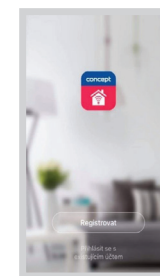

fig. 3

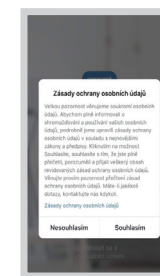

fig. 4

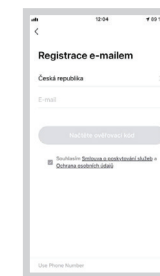

fig. 5

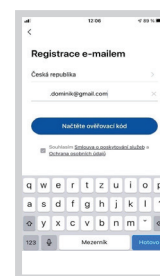

fig. 6



fig. 7

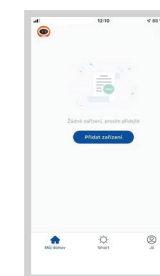

fig. 8

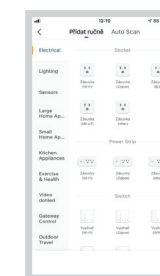

fig. 9

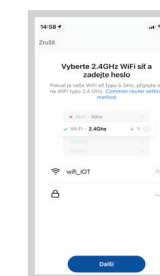

fig. 10

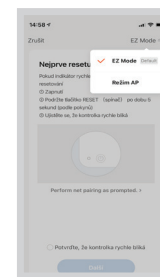

fig. 11

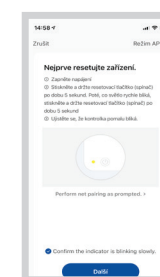

fig. 12

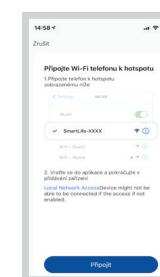

fig. 13

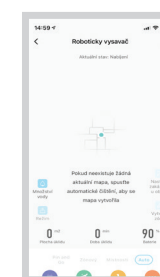

fig. 14

### ATTENTION AUX PROBLÈMES D'APPARIEMENT

- Vérifiez que le mot de passe saisi de votre réseau WiFi est correct.
- L'appareil ne supporte que les réseaux WiFi 2,4 GHz.
- Le routeur est submergé par la connexion de nombreux autres appareils (en particulier dans les lotissements ou de grandes concentrations d'appareils intelligents connectés). Pour un fonctionnement stable, il est nécessaire que le signal Wifi atteigne la zone de l'utilisation prévue de l'aspirateur et soit en même temps suffisamment fort.
  - redémarrez l'aspirateur ainsi que le smartphone et répétez la procédure;
  - si possible, essayez de redémarrer le routeur Wifi;
- Si votre smartphone exécute Android 6.0 et supérieur, vous devez activer la détection de position.
- Une fois l'aspirateur apparié avec votre smartphone via l'application « Concept Home », ne pas manipuler ou ne pas déplacer la station de recharge. L'aspirateur utilise la station de recharge comme point de repère sur la carte.
- En déplaçant la station de recharge, vous risquez de perdre la carte générée, y compris les zones de nettoyage sélectionnées et les zones restreintes ! L'aspirateur crée une nouvelle carte, qui remplace la carte d'origine.

## ENTRETIEN

Les opérations de maintenance ou les réparations de plus grande étendue nécessitant une intervention sur les composants internes de l'appareil ne peuvent être effectuées que par un centre d'entretien agréé.

## PROTECTION DE L'ENVIRONNEMENT

- Préférer le recyclage des emballages et des appareils à la fin de leur durée de vie.
- Le carton est à remettre dans le centre de collecte sélective.
- Les sachets en plastique (PE) sont à remettre dans le centre de collecte sélective pour recyclage.

### Recyclage de l'appareil à la fin de sa durée de vie :



La désignation du produit est conforme à la Directive européenne 2012/19/CE relative aux déchets d'équipements électriques et électroniques (WEEE). Le symbole apposé sur le produit ou son emballage indique que le produit ne doit pas être éliminé avec les déchets municipaux. Il est nécessaire de le remettre dans un centre de collecte pour le recyclage des équipements électriques et électroniques. En assurant une élimination conforme de ce produit, vous pouvez empêcher tout impact négatif sur l'environnement et sur la santé humaine résultant de la liquidation non conforme de ce produit. Éliminer le produit en conformité à la réglementation de traitement de déchets. De plus amples informations concernant le recyclage peuvent être obtenues auprès de l'administration locale compétente, les centres de tri de déchets ménagers ou dans le magasin où vous avez acheté votre produit.



Ce produit satisfait aux exigences élémentaires des directives CE applicables.

Le fabricant se réserve le droit d'effectuer les modifications du texte, design et spécifications techniques sans information préalable.

## RINGRAZIAMENTO

Grazie per aver acquisito il prodotto di marchio Concept e vi auguriamo che vi dia la massima soddisfazione per tutta la durata della sua vita utile.

Si consiglia di leggere attentamente l'intero manuale d'uso prima di procedere al primo uso dell'apparecchio stesso. Conservare bene il manuale d'uso. Provvedere che tutte le persone addette all'uso del prodotto facciano la conoscenza del manuale d'uso.

Parametri tecnici	
Potenza assorbita	65 W
Tensione dell'accumulatore	14,4 V
Tensione dell'adattatore di ricarica	AC 100-240 V - 50/60 Hz
Rumorosità	≤ 68 dB
Batteria	5200 mAh, Li-Ion
Autonomia	150 min
Durata di ricarica completa	4-5 ore
Gamma di frequenza	2,412 - 2,472 GHz
Potenza dell'emettitore (max.)	17,11 dBm

### IMPORTANTE

**Prima di collegare l'apparecchio alla rete assicurarsi visivamente che l'unità sia integra e non sia stata danneggiata durante il trasporto.**

## IMPORTANTI AVVERTIMENTI DI SICUREZZA

- Non utilizzare il prodotto in modo diverso da quello descritto nel presente manuale d'uso.
- Eliminare completamente tutti gli imballi e materiali pubblicitari prima di utilizzare l'apparecchio per la prima volta.
- Prima di procedere all'utilizzo dell'apparecchio eliminare dal pavimento tutti gli oggetti che possano compromettere la pulizia regolare ed effettiva del pavimento stesso (cavi, carta, vestiti, tovaglie e tende che toccano per terra).
- Utilizzare solo ed esclusivamente gli accessori ed i pezzi di ricambio originali destinati a questo modello.
- Non sedersi sull'aspirapolvere né posarvi degli oggetti.
- L'apparecchio è destinato solo all'uso domestico alle temperature da 0 °C a 40 °C.
- Prima di procedere all'uso dell'apparecchio controllare se il contenitore per la raccolta della polvere e il tessuto del mop sono inseriti correttamente.
- Non porre i capelli, i vestiti, le dita o altre parti del corpo in vicinanza della

spazzola principale. Mantenere pulite la spazzola principale e le bocche di aspirazione, eliminare i capelli e la polvere che potrebbero ridurre la capacità aspirante dell'apparecchio e la qualità di pulizia.

- Non utilizzare l'apparecchio sul pavimento bagnato o umido.
- Non aspirare liquidi, mozziconi ardenti, frammenti di vetro e altri oggetti taglienti, fiammiferi ed altre sostanze infiammabili, grossi pezzi di carta, sacchetti di plastica o altri oggetti che potrebbero danneggiare l'aspirapolvere.
- Non far passare l'apparecchio a lavoro sopra i cavi posati per terra.
- Durante la manutenzione e la pulizia dell'apparecchio mettere l'interruttore generale nella posizione OFF.
- I raggi diretti del sole possono provocare la ridotta sensibilità dei lettori infrarossi dell'apparecchio, prevenire l'esposizione dell'apparecchio ai raggi diretti del sole.
- Durante la pulizia ad umido del pavimento il tappeto deve essere assicurato in modo che l'apparecchio non vi entri sopra. Qualora sull'apparecchio sia montato il mop in tessuto con il serbatoio d'acqua, il processo di pulizia potrebbe sospendersi o il tappeto potrebbe rimanere bagnato.
- Non porre l'apparecchio sui posti in alto dai quali potrebbe cadere (tavolo, sedia).
- Prima di mettere l'apparecchio sotto la ricarica assicurarsi sul corretto collegamento della stazione di ricarica.
- Alle temperature estreme o nel caso dell'uso improprio si corre il rischio di fuoriuscita del liquido dalla batteria. Nel caso di contatto di tale liquido con la pelle sciacquare immediatamente il punto di contatto con l'acqua corrente. Qualora il liquido entri negli occhi sciacquarli immediatamente sotto l'acqua corrente per almeno 10 minuti. Rivolgersi al medico.
- Prima di smaltire l'apparecchio alla fine della sua vita utile sconnettere la batteria.
- Nel caso di trasloco del prodotto in un altro posto o nel caso dell'inattività prolungata mettere l'interruttore generale nella posizione OFF. In tal modo si prolunga la vita della batteria.
- Verificare se la tensione della rete corrisponde ai valori riportati sull'etichetta del prodotto. Non collegare l'apparecchio agli adattatori prese e/o alle prolunghie.
- Allo staccare dell'apparecchio dalla presa di corrente non tirare mai il cavo di alimentazione, bensì prendere la spina in mano e staccarla estraendola.

- Non permettere che l'apparecchio sia utilizzato come giocatolo.
- Per pulire l'apparecchio non adoperare gli agenti chimici aggressivi e abrasivi.
- L'apparecchio di vostro possesso è adatto solo per uso domestico, non per uso commerciale.
- Non immergere il cavo di alimentazione, la spina o l'apparecchio stesso nell'acqua o in un altro liquido.
- Non procedere mai alla riparazione dell'apparecchio. Rivolgersi al centro di assistenza autorizzato. Prevenire gli infortuni dovuti alla manipolazione inadeguata.
- L'apparecchio può essere utilizzato dai bambini d'età superiore a 8 anni. Le persone di capacità fisiche e mentali ridotte e/o non pratiche possono utilizzare l'apparecchio solo in presenza delle persone istruite e informate sugli eventuali rischi uniti all'uso. La pulizia e la manutenzione dell'apparecchio non deve essere effettuata dai bambini se essi sono d'età inferiore a 8 anni o se non presente una persona esperta. I bambini d'età inferiore a 8 anni devono stare lontani dalla portata dell'apparecchio e dal suo cavo di alimentazione. L'apparecchio non è un giocatolo e come tale deve essere utilizzato.
- Ai bambini d'età inferiore a 3 anni non può essere consentito l'accesso all'apparecchio se non sorvegliati costantemente.
- Il produttore e l'importatore nell'Unione Europea non risponde dei danni causati dal funzionamento dell'apparecchio quali, per esempio, infortuni, scottature dall'acqua calda, incendi, danni sugli oggetti etc.
- Qualora il cavo di alimentazione risulti danneggiato, per la sua sostituzione rivolgersi ad un centro di assistenza specializzato, per prevenire ogni possibile situazione pericolosa. E' severamente vietato utilizzare l'apparecchio con il cavo di alimentazione danneggiato.
- L'aspirapolvere robot può essere utilizzato solo con l'adattatore di rete originale fornito in dotazione. Per prevenire le situazioni pericolose non utilizzare mai un altro tipo dell'adattatore.

**Un eventuale danno causato dal mancato rispetto delle indicazioni previste dal produttore non può essere coperto dalla garanzia.**

**Controllare attentamente se sono stati disimballati tutti gli accessori, si consiglia di conservare, per il periodo di garanzia, il box di cartone originale, il manuale d'uso e il materiale di confezionamento**

## DESCRIZIONE DEL PRODOTTO

- 1 Pulsante per la ricarica
- 2 Sensore TOF integrato
- 3 Sensori laser anteriori
- 4 Paraurti
- 5 Pulsante pulizia/accensione/spengimento
- 6 Sensore laterale verticale
- 7 Spazzola laterale
- 8 Sensori anticaduta
- 9 Elettrodi di carica
- 10 Ruota di scorrimento anteriore
- 11 Spazzola rotante
- 12 Copertura della spazzola rotante
- 13 Apertura per scaricare la sporcizia
- 14 Aperture per il dosaggio dell'acqua
- 15 Ruota di scorrimento laterale

- 16 Contenitore per la polvere
- 17 Indicatore Wifi
- 18 Pulsante RESET
- 19 Pulsante per l'estrazione del contenitore per la polvere
- 20 Pulsante (1/2) per l'estrazione del modulo di lavaggio (mocio)
- 21 Pulsante per l'estrazione del serbatoio per l'acqua
- 22 Spazzola pulente
- 23 Contenitore per la polvere
- 24 Apertura per l'aspirazione della sporcizia
- 25 Apertura per scaricare la sporcizia
- 26 Uscia aria
- 27 Filtro
- 28 Filtro HEPA
- 29 Filtro in schiuma
- 30 Pulsante per rimuovere lo sporco dal contenitore per la polveret

## ELENCO DEI COMPONENTI

- A. Contenitore per la polvere
- B. Serbatoio per l'acqua
- C. Modulo di lavaggio (mocio)
- D. Tessuti per la pulizia
- E. Sacchetto per la polvere
- F. Filtro combinato
- G. Spazzola rotante universale
- H. Spazzola rotante per pavimenti rigidi
- I. Spazzola laterale
- J. Spazzola pulente
- K. Cavo di alimentazione

## DESCRIZIONE DELLA STAZIONE DI RICARICA

- 1.1 Coperchio ribaltabile
- 1.2 Indicatore luminoso
- 1.3 Sensore a infrarossi
- 1.4 Elettrodi di carica
- 1.5 Apertura per l'aspirazione della sporcizia
- 1.6 Parte inferiore

## MODULO DI LAVAGGIO (MOCIO)

- 1.A Serbatoio per l'acqua
- 1.B Pulsante per sbloccare il serbatoio per l'acqua
- 1.C Apertura per versare l'acqua
- 1.D Barra guida
- 1.E Tessuti per la pulizia
- 1.F Modulo di lavaggio (mocio)
- 1.G Pulsanti per sbloccare il modulo di lavaggio

## FUNZIONI CHIAVE

### Pulizia / accensione e spegnimento

- Premere e tenere premuto il pulsante per 3 secondi per l'accensione/spengimento dell'aspirapolvere (non è possibile spegnere l'aspirapolvere durante la ricarica).
- Premendo il pulsante si avvia/interrompe la pulizia.

### Ricarica / pulizia locale

- Premendo brevemente si avvia la ricarica o si sospende il funzionamento.
- Premendo a lungo si avvia la pulizia locale.
- Se l'aspirapolvere si trova nella base di ricarica, premendo brevemente il pulsante si avvia l'aspirazione della sporcizia dall'aspirapolvere.

### Indicatore luminoso circolare

- Bianco: Modalità operativa, capacità della batteria ≥ 20%
- Giallo: Bassa capacità della batteria < 20%
- Rosso: L'aspirapolvere è scarico

### Riavvio della WiFi

- Premere contemporaneamente entrambi pulsanti per 3 s.
- Indicatore Wifi lampeggiante (17): Ricarica o avvio del processo
- Lampeggiamento rapido rosso dell'indicatore Wifi (17): Errore

## INSTALLAZIONE

1. Assemblare la base di ricarica secondo le fig. 1.7, 1.8 e 1.9 – inserire la parte inferiore nella parte principale della base di ricarica e fissare le chiusure. Quindi aprire il coperchio superiore ed inserire il sacchetto per la polvere (l'aspirazione della sporcizia nella base di ricarica non viene avviata se non è inserito il sacchetto per la polvere nella base di ricarica!).
- Collegare il cavo di alimentazione.

### Nota:

- Garantire lo spazio libero sufficiente, almeno 6 cm dalla parete, almeno 50 cm da entrambi lati della stazione di ricarica e almeno 1,5 m davanti alla stazione di ricarica.
- Se il cavo di alimentazione risulta teso verticalmente verso il pavimento, l'apparecchio potrebbe farlo uscire dalla presa di rete e di conseguenza la stazione di ricarica potrebbe essere spenta.
- In condizioni normali la spia di ricarica è accesa all'accensione dell'apparecchio e spenta alla ricarica dell'apparecchio completata.

### 2. Non spostare senza motivo la stazione di ricarica e non esporla ai raggi diretti del sole.

**Nota:** I raggi diretti del sole disturbano il segnale della

stazione di ricarica e per questo motivo l'apparecchio potrebbe non trovare la stazione di ricarica.

### 3. Montaggio della spazzola laterale

Spingere la spazzola laterale nella sua posizione (si veda la fig. 7) finché non si sente un "clic".

### 4. Messa in funzione e ricarica

Accendere l'aspirapolvere premendo il pulsante per l'accensione per circa 3 secondi. Dopodiché inserire manualmente l'aspirapolvere nella base di ricarica in modo che gli elettrodi di carica si tocchino. La ricarica è iniziata se l'indicatore luminoso sulla base di carica si spegne.

### 5. Connessione dell'applicazione mobile (questo passo può essere omesso)

Leggere le istruzioni per la connessione della rete Wi-Fi e collegare l'applicazione mobile.

### 6. Avvio della pulizia

Una volta acceso il aspirapolvere, premere brevemente il pulsante  sul aspirapolvere stesso oppure avviare la pulizia tramite l'applicazione mobile.

### Nota:

- Il robot destinato all'uso spazzola non può essere utilizzato per l'eliminazione dei liquidi.
- Se il livello della ricarica dell'accumulatore è inferiore al 15%, l'apparecchio non può lavorare. Procedere alla ricarica dell'accumulatore.
- Qualora il livello di ricarica dell'accumulatore sia inferiore al 15%, l'apparecchio torna automaticamente alla stazione di ricarica.
- Prima di usare l'apparecchio eliminare tutti gli oggetti dal pavimento (compreso il cavo di alimentazione della stazione di ricarica), per prevenire i buchi di corrente e danneggiamenti degli oggetti/fili conduttori.

### 7. Montaggio del modulo lavapavimenti

a) Applicazione del tessuto lavapavimenti: far scorrere il tessuto sulla barra guida del modulo per il lavaggio (mocio). Quindi adagiarlo sul modulo di lavaggio e fissarlo al velcro (si vedano le fig. 1.D e 1.E).

**Nota:** Finita la pulizia lavare bene il tessuto lavapavimenti per mantenerlo in buone condizioni.

b) Rimuovere il serbatoio per l'acqua mediante il pulsante per lo sbloccaggio e riempirlo con l'acqua (si vedano le fig. 1.B e 1.C).

c) Montare il modulo:

Premere e tenere premuto il pulsante al centro del contenitore ed inserirlo orizzontalmente lungo la parte posteriore del robot. Il contenitore risulta montato, quando si sente lo scatto e l'apparecchio emette il segnale acustico.

Dopo il contenitore inserire il modulo lavapavimenti. Il modulo è inserito correttamente, quando si sente lo scatto.

### 8. Estrazione del modulo lavapavimenti

Una volta che il robot ha terminato il suo lavoro, premere i fermi su entrambi i lati, vedi Figura 1.G, estrarre il modulo di pulizia dal retro e pulire la pellicola (non muovere o girare il robot durante la pulizia).

Quindi rimuovere il serbatoio per l'acqua e buttare l'acqua in eccesso.

### 9. Istruzioni d'uso del modulo lavapavimenti

- Non utilizzare il modulo lavapavimenti se non si ha sotto controllo.
- Assicurarsi, per motivi di sicurezza, che il modulo lavapavimenti sia stato tolto se non usato o se l'apparecchio si trova sotto la ricarica.
- Non tentare di lavare il tappeto.
- Per ottenere il migliore effetto di lavaggio pavimento rimuovere prima le impurità dal pavimento con una scopa o con un'aspirapolvere.
- Per integrare l'acqua o pulire il tessuto lavapavimenti sospendere il funzionamento dell'apparecchio ed estrarre e rimettere il modulo lavapavimenti seguendo i passi 8 e 9. Non spostare né capovolgere l'apparecchio per non causare la lettura errata della posizione o la perdita della mappa.
- La funzione di lavapavimenti viene utilizzata per la pulizia accurata della superficie. L'apparecchio però non può eliminare in modo efficace le impurità incollate. Esse devono essere rimosse manualmente.
- Per migliorare l'efficienza della pulizia, prima di procedere alla pulizia stessa, inumidire il tessuto lavapavimenti.

#### Nota:

- Il robot aspirapolvere non può essere utilizzato per l'eliminazione dei liquidi.
- Prima di usare l'apparecchio eliminare tutti gli oggetti dal pavimento (compreso il cavo di alimentazione della stazione di ricarica), per prevenire i buchi di tensione e danneggiamenti degli oggetti/fili conduttori.

### RICARICA

**Regime automatico:** Terminato il lavoro, l'apparecchio torna automaticamente alla stazione di ricarica. Vengono aspirate le impurità dal contenitore. Nell'app è possibile impostare l'aspirazione automatica del contenitore per la polvere.

**Regime manuale:** Quando l'apparecchio si trova nelle condizioni di sospensione temporanea premendo brevemente il pulsante  si avvia la ricarica oppure l'apparecchio può essere ricaricato gestendolo tramite l'applicazione mobile.

**Nota:** Se l'apparecchio non trova la stazione di ricarica, torna automaticamente in posizione di partenza. In tal caso portare l'apparecchio alla stazione di ricarica manualmente.

### PULIZIA COMPLETAMENTE AUTOMATICA

Una volta acceso il robot esegue il sopralluogo dell'ambiente, ne genera la mappa e la divide in modo intelligente in area (la generazione della mappa avviene mediante scansione 4x4 delle aree collegate tra loro finché l'aspirapolvere non percorre tutta la mappa). Poi spazzola lungo la parete ogni sezione, una dopo l'altra, e programma la traiettoria di pulizia in curve / a forma di S. Terminata la pulizia il robot torna automaticamente alla stazione di ricarica.

**Nota:** Durante la pulizia non muovere il robot inutilmente e frequentemente. Se spostato, rimettere il robot nella posizione precedente. Non appena il robot si accende, cercherà di riprendere la posizione. Una volta ripresa la posizione il robot continuerà a lavorare seguendo la traiettoria programmata. Se il robot non riesce a riprendere la posizione, cancella il compito in corso, creerà di nuovo la mappa ed eseguirà la pulizia di nuovo. Anche se non trova la stazione di ricarica.

### PULIZIA LOCALE

Se una parte del pavimento richiede una pulizia più intensa, l'utente identifica nell'applicazione la zona di dimensione 1,5m x 1,5m che va pulita nel regime di pulizia più intensa. L'apparecchio si sposta automaticamente in questa zona ed avvia la pulizia. Se non è possibile controllare l'aspirapolvere con l'app mobile, spostarlo manualmente nel punto che si desidera pulire. Premere a lungo il pulsante di ricarica (1.) e l'aspirapolvere effettuerà una pulizia locale in un'area 1.5 x 1.5 m con il centro nella sua posizione di partenza.

### PULIZIA IN ZONA CIRCOSCRITTA

Mediante l'app mobile selezionare le zone nelle quali si vuole che l'aspirapolvere svolga la pulizia. Si possono selezionare le zone soltanto dopo la scansione ed il caricamento della mappa nell'app mobile.

### PULIZIA STANZE

Scegliere tramite l'applicazione mobile le stanze da pulire

### ZONA VIETATA

Impostare tramite l'applicazione mobile una o più zone vietate. Il robot non accederà a queste zone, non vi eseguirà la pulizia.

**Nota:** Il robot potrebbe entrare nella zona vietata per errore di localizzazione, per errore dei sensori o per altri motivi.

- Il robot potrebbe accedere alla zona chiusa qualora cambi in modo fondamentale la posizione della stazione di ricarica e/o dei mobili. Per questo motivo non muovere, se non è indispensabile, il robot operante né intervenire in alcun modo nel suo lavoro.
- La zona vietata sarà cancellata non appena si ripristini la mappa.



### ZONA SENZA PULIZIA UMIDA

Impostare tramite l'applicazione mobile la zona senza pulizia umida. Se l'apparecchio porta montato il modulo lavapavimenti eviterà la rispettiva zona. Se invece l'apparecchio esegue solo la missione di aspirazione entrerà in quella zona.

### PROGRAMMAZIONE DELLE PULIZIE

Il tempo fisso della pulizia può essere impostato tramite l'applicazione mobile. L'apparecchio comincia a pulire automaticamente all'ora impostata e terminato lavoro torna alla stazione di ricarica.

### RIAVVIO DELLA WIFI

Se non è possibile collegarsi all'apparecchio tramite il cellulare per motivi di cambio della configurazione del router e della password o per altri motivi, premere contemporaneamente il pulsante  e il pulsante  per 3 s, fino a che non si sente il messaggio vocale "Reset WiFi" e l'indicatore wifi (17) non lampeggia.

### POTENZA DI ASPIRAZIONE/ DOSAGGIO DELL'ACQUA

- Mediante l'app mobile si possono selezionare 4 potenze di aspirazione e 4 livelli di dosaggio dell'acqua.
- Selezionando la modalità Autoboot, l'aspirapolvere aumenta automaticamente la sua potenza di aspirazione quando incontra un tappeto

### MANUTENZIONE GIORNALIERA

#### Spazzola principale (da pulire regolarmente)

1. Girare l'apparecchio e premere il fermo sul coperchio della spazzola principale per poter estrarla.
2. Eliminare la polvere dal vano interno e dall'interno della spazzola principale con un apposito spazzolino, pulire la spazzola principale.
3. Ricomporre la spazzola principale e spingere il coperchio fino a che il fermo entri nella propria sede.

#### La spazzola laterale (da pulire regolarmente)

1. Girare l'apparecchio e tirare la spazzola laterale verso alto.
2. Eliminare dalla spazzola capelli ed altre impurità e rimetterla sul posto.

**Nota:** Cambiare le spazzole laterali ogni 3-6 mesi per garantirne l'efficacia.

**Contenitore per la polvere + filtri** (da pulire regolarmente)

1. Aprire il coperchio superiore dell'aspirapolvere.
2. Premere il pulsante per l'estrazione del contenitore per la polvere (19.) e rimuovere il contenitore.
3. Rimuovere i filtri dal contenitore per la polvere e pulirli con una spazzola.
4. Premere il pulsante per scaricare la sporcizia e svuotare il contenuto del contenitore per la polvere.

**Modulo lavapavimenti** (pulire dopo ogni uso)

1. Togliere il tessuto e pulirlo.
2. Asciugare il contenitore per l'acqua.

**Sensori** (da pulire regolarmente)

Pulire i sensori con un panno morbido:

1. Sensore laterale verticale (6.)
2. Sensori anticaduta (8.)
3. Sensori laser anteriori (3.)
4. Elettrodi di carica (9. + 1.4)

**Nota:** Spegnerne sempre l'aspirapolvere (la base di ricarica) prima della sua pulizia.

### Accumulatore

- L'apparecchio è munito degli accumulatori agli ioni di litio ad alta potenza. Se si vogliono mantenere le alte prestazioni dell'accumulatore, utilizzare l'apparecchio completamente carico.
- Qualora si preveda il fermo prolungato dell'apparecchio, spegnerlo e immagazzinarlo in modo sicuro. Ricaricare l'apparecchio fermo ogni tre mesi, per prevenire il danneggiamento degli accumulatori in seguito allo scarico eccessivo.

### Aggiornamento del firmware

Il firmware si aggiorna tramite l'applicazione mobile. Effettuare l'aggiornamento ogniqualvolta si riceva l'informazione su un firmware nuovo. All'aggiornamento del firmware il livello di ricarica dell'accumulatore dovrebbe essere  $\geq 50\%$  e l'apparecchio deve trovarsi alla stazione di ricarica.

### Stazione di ricarica

- Controllare lo stato del sacchetto nella stazione di ricarica, se risulta pieno sostituirlo con uno nuovo.
- Pulire i contatti di ricarica e la bocca di aspirazione.

## PROBLEMI COMUNI

Problema	Soluzione
Non si riesce ad accendere l'apparecchio	<ul style="list-style-type: none"> <li>L'apparecchio potrebbe avere l'accumulatore quasi scarico, mettere il robot nella stazione di ricarica ed allinearli secondo i contatti della lastra, l'apparecchio si avvia automaticamente (se il robot è spento completamente, si avvia solo dopo che sta per un po' sotto la ricarica).</li> <li>Non utilizzare l'apparecchio se la temperatura dell'ambiente è inferiore allo 0 °C o superiore ai 50 °C. Utilizzare l'apparecchio alla temperatura che rientra nei limiti 0-40 °C.</li> </ul>
Non si riesce a ricaricare il robot	<ul style="list-style-type: none"> <li>Spostare il robot dalla stazione di ricarica, controllare se si accende la spia della stazione di ricarica e controllare se entrambe le estremità dell'adattatore di ricarica della stazione di ricarica sono collegati correttamente.</li> <li>Nel caso del mancato contatto pulire le superfici di contatto della stazione di ricarica e i contatti di ricarica sul robot oppure girare la spazzola laterale da parte.</li> </ul>
Non si riesce a ricaricare il robot	Il robot è troppo lontano dallastazione di ricarica, posizionarlo nella vicinanzadella stazione di ricarica e riprovare.
Comportamento anomalo	Spegnere il robot e riavviarlo.
L'apparecchio emette il suono strano durante il funzionamento	Sulla spazzola principale, la spazzola laterale o sulla ruota possono essere avvolte delle impurità, spegnere il robot ed eliminare le impurità.
La capacità di aspirazione si riduce e dall'apparecchio esce la polvere	<ul style="list-style-type: none"> <li>Il contenitore per la raccolta della polvere è pieno. Svuotarlo e pulirlo.</li> <li>La griglia del filtro è otturata. Pulirla o sostituirla.</li> <li>La spazzola principale è avvolta dalle impurità.</li> </ul>
Non si riesce a collegare la rete WiFi	<ul style="list-style-type: none"> <li>Cattivo segnale della rete WiFi. Controllare se la copertura del segnale WiFi è sufficiente.</li> <li>La rete WiFi è collegata in modo inusuale. Operare il riavvio della rete WiFi, scaricare l'applicazione più recente e provare a collegarsi di nuovo.</li> <li>La password non è stata inserita correttamente.</li> <li>E' a disposizione il router per la gamma di frequenza 5 Ghz, il robot aspirapolvere è equipaggiato solo per la gamma di frequenza 2,4 Ghz.</li> </ul>
Il robot consuma l'energia se posizionato alla stazione di ricarica?	Il robot consuma la piccola quantità di energia elettrica se posizionato in modo permanentemente allastazione di ricarica, comunque ciò permette la massima prestazione dell'accumulatore.
Per le prime tre volte il robot va caricato per 16 ore?	L'accumulatore agli ioni di litio può essere utilizzato subito dopo la ricarica e non ha l'effetto memoria.

## SOLUZIONE DEI PROBLEMI

Messaggi acustici	Soluzione
Error 1: Front bumper stuck	Paraurti bloccato, controllarlo.
Error 2: Wheel stuck. Check the wheel and move it to a new position	Ruota bloccata. Controllare la ruota e muoverla in una nuova posizione.
Error 3: Side brush stuck	Spazzola laterale bloccata, controllarla.
Error 4: Rolling brush stuck. Remove and clean the rolling brush	Spazzola rotante bloccata. Rimuoverla e pulirla.
Error 5: Device trapped. Clear the surrounding area	Dispositivo bloccato. Sgomberare l'area circostante.
Error 6: Anti-drop sensor blocked, please wipe.	Sensore anticaduta bloccato, pulirlo.
Error 7: Wheel suspended. Please move the device to a new position	Ruota sospesa. Spostare il dispositivo in una nuova posizione.
Error 8: Low battery, shutting down device. Please charge your device	Batteria scarica, spegnimento dispositivo. Ricaricare il dispositivo.
Error 11: Front Infrared Sensor needs cleaning	Bisogna pulire il sensore ad infrarossi anteriore.
Error 12: Right wall sensor needs cleaning	Bisogna pulire il sensore della parete destra.
Error 13: Device tilted. Please put the device on a flat surface to start	Dispositivo inclinato. Posizionare il dispositivo su una superficie piana per avviarlo.
Error 14: Please insert dust collector and filter.	Inserire il contenitore per la polvere ed il filtro.
Insufficient water. Add Water	Acqua insufficiente. Aggiungere acqua.
Error 17: Virtual Boundary detected. Move device to a different area	Rilevato Confine Virtuale. Spostare il dispositivo in un altro luogo.
Error 20: Front Laser sensor may be blocked, please wipe it;	Il sensore Laser anteriore potrebbe essere bloccato, pulirlo.
Error 21: Front obstacle avoidance sensor is blocked, please wipe it;	Il sensore per evitare ostacoli frontali è bloccato, pulirlo.

## COLLEGAMENTO SENZA FILI E COMPATIBILITÀ

- La società Jindřich Valenta - CONCEPT non può essere resa responsabile in alcun modo dei danni accidentali, indiretti o consequenziali, né della perdita dei dati o dei danni causati dalla diffusione delle informazioni avvenuta in seguito alla comunicazione tramite le tecnologie senza fili.
- La comunicazione senza fili funzionante in modo perfetto non può essere garantita al 100% per tutti i dispositivi Smart e per tutte le reti Wifi (router). Considerata la varietà dei dispositivi sul mercato possono verificarsi i casi, in cui la natura o la specifica del rispettivo dispositivo Smart o della rete Wifi (router) non permettono il collegamento, o il collegamento è disturbato. L'efficienza della comunicazione senza fili è inoltre influenzata da una serie di fattori, compresa la configurazione hardware e software. La comunicazione tra il robot e la rete Wifi a cui si vuole fare il collegamento, può essere compromessa da altre reti Wifi, che possono essere sintonizzate sullo stesso canale e di conseguenza disturbare la comunicazione (per esempio nei quartieri con alta densità di popolazione, nei condomini etc.). I tali fatti non possono essere considerati la causa della contestazione dell'apparecchio.

- L'applicazione è posseduta ed esercitata da un terzo soggetto (di cui in poi per brevità solo „Soggetto“) diverso dalla società Jindřich Valenta - CONCEPT (di cui in poi per brevità solo „Venditore“). Il Venditore non passa al soggetto alcuni dati personali. Al momento della registrazione all'applicazione il cliente passa i dati direttamente al Soggetto che diventa il Titolare del trattamento dati. L'applicazione e la relativa tutela dei dati personali sono soggette alle regole del Soggetto.

#### Compatibilità:

Sistema operativo del dispositivo Smart - Android 5.0 e superiore  
- IOS 9.0 e superiore

Rete Wifi - 2,4 GHz  
- protezione WPA1 e WPA2 (consigliata WPA2)

**AVVERTIMENTO: L'apparecchio non può essere utilizzato con le reti Wifi protette dal protocollo IEEE 802.1X (solitamente le reti Wifi aziendali).**

## CONTROLLO TRAMITE L'APPLICAZIONE

Prima di poter gestire l'apparecchio tramite l'applicazione, sarà necessario collegarlo con il Vostro cellulare e permettergli accesso alla Vostra rete WiFi.

Distanza consigliata al momento di impostazione: meno di 4 metri

Assicurarsi che il robot aspirapolvere, router e il rispettivo cellulare siano vicini uno rispetto all'altro in modo che possa avvenire l'accoppiamento.

### Lo scarico dell'applicazione, la sua installazione e l'accoppiamento dell'apparecchio

Nota Effettuare l'accoppiamento dell'aspirapolvere solo se l'accumulatore è carico, oppure con l'aspirapolvere posizionato alla base di ricarica.

- Fare lo scan del codice QR di cui sotto (fig. 1) oppure cercare l'applicazione „Concept Home“ su Google Play oppure nell'App Store e scaricarla nel proprio cellulare.
- Se si ha già l'applicazione Concept Home, aprirla, effettuare login e seguire le istruzioni per l'accoppiamento.
- Prima di procedere all'accoppiamento dell'applicazione con l'apparecchio assicurarsi che sull'apparecchio lampeggino entrambi pulsanti.
- Poi premere nell'applicazione „+“ oppure „aggiungere l'apparecchio“.
- Si visualizza la lista degli apparecchi, scegliere l'apparecchio dalla lista.
- Inserire la rete wifi a cui collegarsi, e la sua password, la password potrebbe inserirsi automaticamente.
- Premere il pulsante next e in alto a destra premere sulla scritta "EZ Mode".
- Scegliere la possibilità del regime AP, confermare che l'apparecchio lampeggia e premere "next".
- Entrare nell'impostazione wifi nel rispettivo cellulare, scegliere la wifi SmarLife-xxx ed attendere che avvenga la connessione.
- Poi tornare nell'applicazione ed attendere che l'apparecchio si accoppi. Una volta terminato l'accoppiamento l'apparecchio può essere gestito tramite l'applicazione mobile.



fig. 1

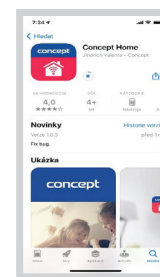

fig. 2

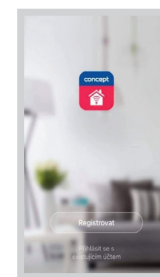

fig. 3



fig. 4

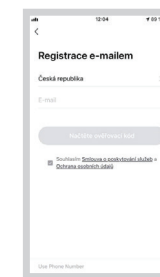

fig. 5

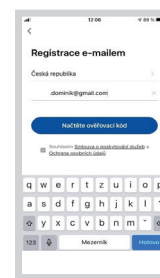

fig. 6



fig. 7

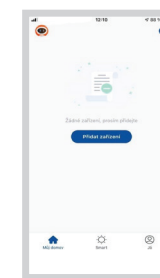

fig. 8

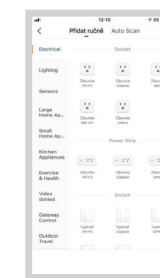

fig. 9



fig. 10

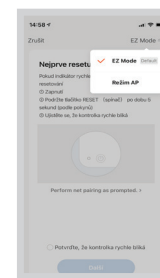

fig. 11

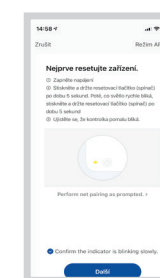

fig. 12

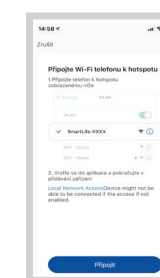

fig. 13

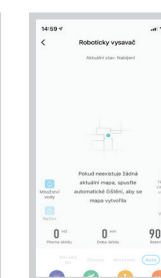

fig. 14

### Problemi di accoppiamento

- Verificare la correttezza della password inserita della rete WiFi utilizzata.
- L'apparecchio supporta solamente la rete WiFi 2,4 Ghz.
- Il router è sovraccarico per il collegamento di tanti altri dispositivi (in particolare nei quartieri con alta concentrazione di popolazione o per il numero alto dei dispositivi smart collegati). Perché il funzionamento sia stabile, è necessario che il segnale della rete WiFi copra bene l'ambiente dove è previsto l'uso dell'aspirapolvere e che il segnale della rete WiFi sia sufficientemente forte.
  - riavviare l'aspirapolvere e il dispositivo smart e ripetere la procedura;
  - se possibile, provare il riavvio del Wifi router;
- Se il dispositivo smart contiene il sistema Android 6.0 e superiore, occorre avere accessa la funzione di localizzazione.
- Non appena l'aspirapolvere si accoppia con il dispositivo smart tramite l'applicazione „Concept Home“, non muovere né spostare la stazione di ricarica. L'aspirapolvere utilizza la stazione di ricarica come punto di riferimento nella mappa.



- Spostando la stazione di ricarica si rischia di perdere la mappa generata, comprese le zone di pulizia e vietate precedentemente individuate! L'aspirapolvere creerà una mappa nuova che trascriverà la mappa precedente.

## ASSISTENZA

La manutenzione più impegnativa e/o la riparazione che richiede l'intervento sulle parti interne dell'apparecchio devono essere effettuate esclusivamente dal centro di assistenza autorizzato o da una persona esperta e qualificata.

## PROTEZIONE DELL'AMBIENTE

- Riciclare imballi e prodotti vecchi, alla fine di loro ciclo di vita.
- La scatola in cui si acquista il prodotto può essere recuperata come rifiuto differenziato.
- I sacchetti in polietilene (PE) possono essere recuperati come rifiuto differenziato.

### Riciclaggio del prodotto alla fine della sua vita utile



L'apparecchio è identificato in conformità alla Direttiva 2012/19/EU del Parlamento europeo e del Consiglio sui rifiuti di apparecchiature elettriche ed elettroniche (RAEE). Il simbolo riportato sul prodotto indica che il prodotto stesso non può essere smaltito come rifiuto urbano. Va portato in un centro di raccolta dei rifiuti elettrici ed elettronici. Provvedendo allo smaltimento corretto del prodotto si può prevenire l'impatto negativo sull'ambiente e/o sulla salute umana nel caso di mancato riciclaggio. Lo smaltimento deve essere effettuata in conformità alle norme regolanti la gestione dei rifiuti. Le maggiori informazioni sulle modalità dello smaltimento del prodotto sono reperibili presso l'ufficio locale di amministrazione pubblica oppure nel negozio dove il prodotto è stato acquistato.



Il presente prodotto rispetta tutti i requisiti elementari stabiliti dalle normative UE inerenti.

Il produttore si riserva di apportare le modifiche ai testi relativi al prodotto, al suo disegno e alle relative specifiche tecniche senza preavviso.

## AGRADECIMIENTO

Gracias por comprar este producto de la marca Concept y esperamos que quede satisfecho con él durante todo el tiempo que lo use.

Antes de usar el producto, lea con cuidado todo el manual y luego guárdelo. Asegúrese de que las demás personas que vayan a utilizar el producto se familiaricen con el presente manual.

Parámetros técnicos	
Potencia de entrada	65 W
Voltaje de la batería	14,4 V
Voltaje del adaptador de carga	AC 100-240 V - 50/60 Hz
Nivel de ruido	≤ 68 dB
Batería	5200 mAh, Li-Ion
Tiempo de funcionamiento	150 min
Tiempo de carga completo	4-5 horas
Rango de frecuencia	2,412 - 2,472 GHz
Potencia de la antena (máx.)	17,11 dBm

### IMPORTANTE

**Antes de conectar al suministro eléctrico, haga un control visual para verificar que el artefacto esté intacto y que no haya sufrido daños durante el transporte.**

## ADVERTENCIAS IMPORTANTES DE SEGURIDAD

- No emplee el artefacto de una manera diferente a la descrita en el presente manual.
- Antes de utilizar por primera vez el artefacto, retire el embalaje y los materiales promocionales.
- Antes de usar, retire del piso todos los objetos que podrían obstaculizar la limpieza (cables, papeles, ropa, manteles y cortinas que lleguen al piso).
- Use solamente accesorios y repuestos originales.
- No se siente ni coloque objetos sobre el artefacto.
- Use la aspiradora solamente en hogares y a temperaturas de entre 0 y 40°C.
- Antes de usar, asegúrese de que el colector de polvo y el paño de fregado estén bien colocados.
- No ponga pelo, dedos u otras partes del cuerpo cerca del cepillo principal. Mantenga limpios el cepillo principal y la boca de la aspiradora, retire el pelo y el polvo que podrían afectar la succión y la calidad de la limpieza.
- No use el artefacto en pisos mojados o húmedos.

- No aspire líquidos, cigarrillos encendidos, astillas y objetos afilados, cerillas, sustancias inflamables, pedazos grandes de papel, bolsas de plástico u otros objetos que puedan dañar el artefacto.
- No deje que la aspiradora circule encima de cables sueltos.
- Apague el artefacto para su limpieza y mantenimiento.
- Evite la luz directa del sol ya que puede reducir la sensibilidad de los sensores infrarrojos.
- Al fregar, asegure la alfombra para evitar que el robot no pase por ella. Si el paño de fregado y el tanque de agua están instalados, la limpieza podría interrumpirse si la alfombra se moja por accidente.
- No coloque el artefacto en lugares desde donde podría caer fácilmente (mesas, sillas).
- Antes de poner a cargar el artefacto, asegúrese de que la base esté bien conectada.
- Las temperaturas extremas o el uso indebido podrían causar fugas de líquido de batería. Si este entrase en contacto con la piel, lávelo de inmediato bajo agua corriente. En caso de contacto con los ojos, enjuague de inmediato bajo agua corriente al menos diez minutos. Procure asistencia médica.
- Si desea desechar el producto, primero retire la batería.
- Si va a transportar el artefacto, o no lo va a usar por largo tiempo, ponga el interruptor en apagado. De esta manera prolongará la vida útil de la batería.
- Verifique que la tensión de red se corresponda a los valores indicados en la placa. No enchufe el artefacto en regletas o extensiones de cable.
- Al desenchufar el artefacto, no tire del cable, sino del enchufe.
- No permita que el artefacto sea usado como juguete.
- No emplee sustancias agresivas o telas ásperas para limpiar el artefacto.
- El artefacto está destinado únicamente para uso hogareño; no está destinado para uso comercial.
- No sumerja el cable, el enchufe o el artefacto en agua u otro líquido.
- No repare usted mismo el artefacto. Diríjase a un servicio autorizado y evite lesiones por manipulación indebida.
- Los niños mayores de 8 años y las personas mayores o con capacidades físicas o mentales reducidas, o con insuficiente experiencia y conocimientos pueden utilizar el artefacto únicamente bajo supervisión o si se les ha enseñado a utilizarlo de una manera segura y son conscientes

- de los eventuales riesgos. El mantenimiento y limpieza realizados por el usuario no pueden ser llevados a cabo por niños menores de 8 años y sin supervisión. Los niños menores de 8 años deben mantenerse fuera del alcance del artefacto y su cable. Los niños no deben jugar con el artefacto.
- Evite que los niños menores de 3 años accedan al artefacto a menos que estén bajo supervisión permanente.
  - El fabricante y el importador a la Unión Europea no asumen responsabilidad por daños causados por el uso del artefacto, como lesiones, quemaduras, daños a otros objetos, etc.
  - Si el cable de alimentación está dañado, hágalo reemplazar por un servicio especializado para evitar situaciones peligrosas. Se prohíbe el uso del artefacto con el cable de alimentación dañado.
  - La aspiradora robótica debe usarse únicamente con el adaptador de red original incluido. Evite situaciones peligrosas, no use otro tipo de adaptador.

**En caso de incumplimiento de las instrucciones del fabricante, cualquier reparación no será reconocida por la garantía.**

**Asegúrese de haber desempacado todos los accesorios incluidos. Se recomienda guardar la caja y el material de embalaje original y el manual por la duración de la garantía.**

## DESCRIPCIÓN DEL PRODUCTO

- 1 Botón de carga
- 2 Sensor TOF integrado
- 3 Sensores láser frontales
- 4 Parachoques
- 5 Botón de limpieza/encendido/apagado
- 6 Sensor vertical lateral
- 7 Cepillo lateral
- 8 Sensores anticaída
- 9 Electrodo de carga
- 10 Rueda delantera
- 11 Cepillo giratorio
- 12 Cubierta del cepillo giratorio
- 13 Orificio para extraer suciedad
- 14 Orificios para dosificar agua
- 15 Rueda lateral

## LISTA DE COMPONENTES

- A. Contenedor de polvo
- B. Contenedor de agua
- C. Módulo de fregado
- D. Tela de limpieza
- E. Bolsa de polvo
- F. Filtro combinado
- G. Cepillo giratorio universal
- H. Cepillo giratorio para suelos duros
- I. Cepillo lateral
- J. Cepillo de limpieza
- K. Cable de alimentación

## DESCRIPCIÓN DE LA ESTACIÓN DE CARGA

- 1.1 Tapa abatible
- 1.2 Indicador luminoso
- 1.3 Sensor infrarrojo
- 1.4 Electrodo de carga
- 1.5 Orificio para aspirar suciedad
- 1.6 Sección inferior

## MÓDULO DE FREGADO

- 1.A Contenedor de agua
- 1.B Botón de desbloqueo del contenedor de agua
- 1.C Orificio para verter agua
- 1.D Carril guía
- 1.E Tela de limpieza
- 1.F Módulo de fregado
- 1.G Botones de liberación del módulo de fregado

- 16 Contenedor de polvo
- 17 Indicador Wifi
- 18 Botón RESET
- 19 Botón para sacar el contenedor de polvo
- 20 Botón (1/2) para sacar el módulo de fregado
- 21 Botón para sacar el contenedor de agua
- 22 Cepillo de limpieza
- 23 Contenedor de polvo
- 24 Orificio para aspirar suciedad
- 25 Orificio de espuma
- 26 Salida de aire
- 27 Filtro
- 28 Filtro HEPA
- 29 Filtro de espuma
- 30 Botón para vaciar suciedad del contenedor de polvo

## FUNCIONES PRINCIPALES

### Limpieza / encendido y apagado

- antena pulsado el botón durante 3 segundos para encender/apagar la aspiradora (la aspiradora no se puede apagar mientras se está cargando).
- -Pulse el botón para iniciar/pausar la limpieza

### Carga / limpieza local

- Presione brevemente para iniciar o detener la carga.
- Mantenga presionado para iniciar la limpieza local.
- Si la aspiradora está en la base de carga, pulse el botón brevemente para comenzar a aspirar la suciedad de la aspiradora

### Indicador luminoso circular

- Blanco: Modo de trabajo, capacidad de la batería ≥ 20%
- Amarillo: Baja capacidad de la batería < 20%
- Rojo: La aspiradora está descargada

### Reset WiFi

- El indicador Wifi parpadea (17): Carga o inicio del proceso
- Indicador Wifi rojo parpadeante (17): Error

## INSTALACIÓN

1. Monte la base de carga, véase Fig. 1.7, 1.8 y 1.9 - inserte la parte inferior en la parte principal de la base de carga y fije los cierres. A continuación, abra la tapa superior e inserte la bolsa de polvo (si la bolsa de polvo no está insertada en la base de carga, la aspiración de suciedad en la base de carga no se iniciará).
- Conecte el cable de alimentación.

### Nota:

- Mantenga un espacio de al menos 6 cm de la pared, 0,5 m a ambos lados de la estación base y de 1,5 m frente a esta.
- Si el cable está tensado perpendicular al piso, el artefacto podría arrancarlo, lo que apagaría la estación base.
- En estado normal, el indicador de carga se enciende cuando está activo y se apaga durante la carga.

2. No mueva la estación base ni la esponja a la luz solar directa.

**Nota:** La luz solar directa puede interferir la señal de la estación base lo que puede impedir que el artefacto vuelva a esta.

3. Instalación del cepillo lateral

Empuje el cepillo lateral a su posición, véase Fig. 7, hasta que oiga un "clic".

4. Puesta en funcionamiento y carga

Encienda la aspiradora pulsando el botón de encendido durante unos 3 segundos. A continuación,

inserte manualmente la aspiradora en la base de carga con los electrodos de carga en contacto. Si el indicador luminoso de la base de carga se apaga, la carga ha comenzado.

5. Conexión de aplicación celular (este paso puede saltarse)

Lea las instrucciones para conectarse al Wi-Fi y conecte la aplicación.

6. Iniciar limpieza

Encienda aspiradoras y presione brevemente el botón  o inicie la limpieza con la aplicación.

### Nota:

- El robot destinado a barrer no puede usarse para limpiar líquidos.
- El robot no puede funcionar si el nivel de batería es menor a 15%. En tal caso, cárguelo.
- Cuando el nivel de la batería es menor a 15%, el artefacto vuelve automáticamente a la estación base.
- Antes de usar, quite del piso todos los cables (incluyendo el de la estación base) para evitar que el artefacto los enganche y provoque apagones o daños a objetos o cables.

7. Instalación del módulo de fregado

a) Instalación de los paños para fregar: deslice la tela en el carril guía del módulo de fregado. A continuación, colóquelo en el módulo de fregado y fíjelo con los cierres de velcro, véase Fig. 1.D y 1.E.

**Nota:** Luego del uso, limpie los paños para fregar para mantenerlos en buen estado.

b) Con el botón de liberación, saque el contenedor de agua y llénelo de agua, véase Fig. 1.B y 1.C.

c) Instale el módulo:

Presione el botón en el medio del tanque y empújelo en sentido horizontal a la parte trasera del robot. El tanque está instalado cuando se oye un clic y el artefacto emite una señal acústica. Después del tanque, monte el módulo de fregado. El módulo se ha instalado correctamente cuando se oye un clic.

8. Desmontar el módulo de fregado

Una vez que el robot haya terminado su labor, presione los pestillos a los lados véase Fig. 1.G, extraiga el módulo tirando hacia atrás y limpie la tela. (durante la limpieza no mueva ni voltee el robot). A continuación, saque el contenedor de agua y vierta el exceso de agua.

9. Instrucciones de uso del módulo de fregado

- No use el módulo de fregado sin supervisión.
- Por motivos de seguridad, asegúrese de que el módulo esté desmontado para cargar o cuando no está en uso.
- No intente limpiar alfombras.

- Para mejores resultados, use el módulo de fregado luego de barrer o aspirar el piso tres veces.
- Si desea cargar agua o limpiar telas con el artefacto en funcionamiento, deténgalo, desmonte y vuelva a montar el módulo de fregado siguiendo los pasos 8 y 9. No mueva ni voltee el artefacto para evitar errores de posicionamiento y la pérdida del mapa.
- La función de fregado está diseñada para lograr una limpieza profunda. No obstante, no puede reemplazar la fuerza humana para limpiar suciedad fuertemente adherida al piso.
- Para mejores resultados, se recomienda mojar los paños antes del trapeado.

**Nota:**

- La aspiradora robótica no puede usarse para líquidos.
- Antes de usar, quite del piso todos los cables (incluyendo el de la estación base) para evitar que el robot los enganche y provoque apagones o daños a objetos o cables.

**CARGA**

**Modo automático:** El artefacto vuelve automáticamente a la estación base. Saque la suciedad del tanque. La aspiración automática del contenedor de polvo se puede configurar en la aplicación.

**Modo manual:** El artefacto puede cargarse presionando brevemente el botón  o con la aplicación.

**Nota:** Si el artefacto no encuentra la estación base, vuelve automáticamente a la posición original. En la caso, devuelva el artefacto a la estación base.

**LIMPIEZA AUTOMÁTICA COMPLETA**

Cuando se enciende, el robot realiza una búsqueda, genera un mapa y lo divide en zonas (el mapa se genera escaneando zonas contiguas de 4x4 m hasta que la aspiradora haya recorrido todo el mapa). que de una manera eficaz, adecuada y completa limpia barriendo a lo largo de las paredes y programando rutas circulares o en forma de S, y después vuelve automáticamente a la base.

**Nota:** Evite mover el robot de manera arbitraria y frecuente durante la limpieza. Si mueve el robot, vuelva a ponerlo en su lugar original. Cuando se vuelve a activar, intenta encontrar por sí mismo la posición para seguir la ruta programada y continuar con el trabajo. Si no puede encontrar la posición, el robot cancela la tarea anterior, genera un mapa nuevo y retoma la limpieza, incluso si no encuentra la base de carga.

**LIMPIEZA LOCAL**

Si hay una zona que necesita una limpieza más profunda, el usuario determina un área de 1,5 x 1,5 m en el mapa de la aplicación. La aspiradora se dirige automáticamente al lugar y empieza a limpiar. Si no puede controlar la aspiradora con la aplicación móvil, muévala manualmente

hasta el lugar que quiere limpiar. Pulse prolongadamente el botón de carga (1.) y la aspiradora realizará una limpieza local en un área de 1,5 x 1,5 m centrada en su posición inicial.

**LIMPIEZA ZONAL**

Utilice la aplicación móvil para seleccionar las zonas en las que desea que limpie la aspiradora. Las zonas solo pueden seleccionarse después de escanear e instalar el mapa en la aplicación móvil.

**LIMPIEZA DE HABITACIONES**

Con la aplicación elija las habitaciones que desea limpiar.

**ZONA PROHIBIDA**

Con la aplicación programe una o más zonas prohibidas. El robot no limpiará estas zonas, limpiará las demás.

**Nota:** El robot puede ingresar a una zona prohibida debido a un error de posición o de los sensores, o por otros motivos.

- La zona cerrada puede desactivarse debido a un cambio grande en la posición de la base de carga y los muebles. Por este motivo, durante la limpieza evite mover el robot o de otra manera interferir con su trabajo.
- La zona prohibida se cancela cuando se renueva el mapa.



**ZONA SIN FREGADO**

Con la aplicación, selecciona la zona sin fregado. Si la aspiradora tiene montado el módulo de fregado, no irá a esta zona. Si solamente va a aspirar, irá a esta zona.

**LIMPIEZA PROGRAMADA**

Se puede programar una hora fija de limpieza con la aplicación celular. El robot empieza a limpiar automáticamente a la hora programada y luego vuelve a la estación de carga.

**REINICIAR WIFI**

Si el robot no puede conectarse con el teléfono celular debido a un cambio en la configuración del enrutador o de contraseña, o por otro motivo, presione simultáneamente los botones  y  por 3 segundos hasta oír el mensaje "Reinicie Wifi" y el indicador Wifi (17) no parpadea

**POTENCIA DE SUCCIÓN/ DOSIFICACIÓN DE AGUA**

- Con la aplicación móvil puede elegir entre 4 niveles de potencia de succión y también entre 4 niveles de dosificación de agua.
- Al seleccionar el modo Autoboot, la aspiradora aumenta automáticamente su potencia de succión cuando llega a la alfombra.

**MANTENIMIENTO DIARIO****Cepillo principal (limpieza regular)**

1. Gire el robot y presione el pestillo en la tapa del cepillo principal para poder extraerlo.
2. Limpie el polvo del recinto y del interior del cepillo con un cepillo pequeño y limpie el cepillo principal.
3. Vuelva a montar el cepillo principal y presione la tapa para que encaje en su lugar.

**Cepillo lateral (limpieza regular)**

1. Gire el robot y tire del cepillo lateral hacia arriba.
2. Limpie los pelos y la suciedad y vuelva a montar el cepillo.

**Nota:** Reemplace los cepillos laterales cada 3 a 6 meses para mantener su efecto limpiador.

**Contenedor de polvo + filtros (limpieza regular)**

3. Abra la tapa superior de la aspiradora.
4. Pulse el botón para quitar el contenedor de polvo (19.) y saque el contenedor.
5. Saque los filtros del contenedor de polvo y límpielos con un cepillo.
6. Pulse el botón para liberar suciedad y vacíe el contenido del contenedor de polvo.

**Módulo de fregado (limpiar luego de cada uso)**

1. Desmonte y limpie los paños.
2. Seque el tanque de agua.

**Sensores (limpieza regular)**

Limpie los sensores con una tela suave:

1. Sensor vertical lateral (6.)
2. Sensores anticáida (8.)
3. Sensores láser delanteros (3.)
4. Electrodo de carga (9. + 1.4)

**nota:** Apague siempre la aspiradora (base de carga) antes de limpiarla.

**Batería**

- El artefacto está equipado con baterías de iones de litio de alto rendimiento. Para mantener el rendimiento de la batería, mantenga el artefacto cargado todos los días.
- Si el artefacto no se utiliza durante mucho tiempo, apáguelo y guárdelo correctamente. Cárguelo al menos cada 3 meses para evitar daños en la batería.

**Actualización del firmware**

El firmware se actualiza con la aplicación celular. Si se detecta una nueva versión, actualice el firmware según se solicite. Para la actualización, el nivel de la batería debería ser  $\geq 50\%$  y el artefacto debe estar en la estación base.

**Estación base**

- Control el estado de la bolsa en la estación base, si está llena, reemplácela por una nueva.
- Limpie los contactos de carga y el orificio de succión.

## PROBLEMAS COMUNES

Problema	Solución
El robot no arranca	<ul style="list-style-type: none"> <li>Si la batería está baja, ponga el robot en la estación base y alinéelo con los contactos de la placa. El robot se activa automáticamente (si está totalmente apagado, puede activarse automáticamente luego de un rato).</li> <li>No utilice el artefacto si la temperatura ambiente es inferior a 0°C o superior a 50°C. Úselo en temperaturas de 0 a 40°C.</li> </ul>
El robot no se carga	<ul style="list-style-type: none"> <li>Retire el robot de la base, verifique que el indicador de la base esté encendido y si ambos extremos del adaptador están bien conectados.</li> <li>En caso de mal contacto, limpie las placas de contacto de la estación base y los contactos de carga del robot o gire el cepillo lateral hacia un lado.</li> </ul>
El robot no puede recargarse	El robot está demasiado lejos de la estación base. Acérquelo a la estación base y vuelva a intentar.
Comportamiento anormal	Apague el robot y reinicielo.
Ruido inusual durante el uso	El cepillo principal o lateral, o la rueda pueden estar cubiertas con objetos extraños. Apague el robot y retire los objetos.
Capacidad de limpieza reducida o cae polvo del robot	<ul style="list-style-type: none"> <li>El colector de polvo está lleno. Vacíelo.</li> <li>La rejilla del filtro está obstruida. Límpiela o reemplácela.</li> <li>El cepillo principal está cubierto con objetos extraños, límpielo.</li> </ul>
No se puede conectar el Wi-Fi	<ul style="list-style-type: none"> <li>Mala señal de Wi-Fi. Controle la cobertura de la señal de Wi-Fi.</li> <li>El Wi-Fi está mal conectado. Reinicie el Wi-Fi, instale la última aplicación y vuelva a intentar.</li> <li>Se ingresó una contraseña errónea.</li> <li>El enrutador tiene un rango de frecuencia 5 GHz, la aspiradora está equipada para un rango de frecuencia 2,4 GHz.</li> </ul>
¿El robot consume energía cuando está en la estación base?	El robot consume poca energía cuando está en la estación base, lo que permite un mejor rendimiento de la batería.
¿El robot tiene que cargarse tres veces pro 16 horas antes del primer uso?	Las baterías de litio pueden usarse inmediatamente luego de cargarse y no tienen efecto memoria.

## SOLUCIÓN DE PROBLEMAS

Anuncios de voz	Solución
Error 1: Front bumper stuck	El parachoques está atascado, compruébelo.
Error 2: Wheel stuck. Check the wheel and move it to a new position	Las ruedas están atascadas, compruébelas y muévame, por favor.
Error 3: Side brush stuck	El cepillo lateral está atascado, compruébelo.
Error 4: Rolling brush stuck. Remove and clean the rolling brush	El cepillo giratorio está atascado. Sáquelo y límpielo.
Error 5: Device trapped. Clear the surrounding area	Estoy bloqueado. Despeje la zona circundante, por favor.
Error 6: Anti-drop sensor blocked, please wipe.	El sensor anticaída está sucio. Límpielo.
Error 7: Wheel suspended. Please move the device to a new position	Las ruedas están atascadas, compruébelas y muévame, por favor.
Error 8: Low battery, shutting down device. Please charge your device	Estoy descargado, me estoy apagando. Cárgueme, por favor.
Error 11: Front Infrared Sensor needs cleaning	El sensor infrarrojo frontal necesita limpieza.
Error 12: Right wall sensor needs cleaning	El sensor del parachoques derecho necesita limpieza.
Error 13: Device tilted. Please put the device on a flat surface to start	Estoy inclinado. Póngame en una superficie plana, por favor.
Error 14: Please insert dust collector and filter.	Se retira el contenedor de polvo.
Insufficient water. Add Water	No hay suficiente agua en el contenedor.
Error 17: Virtual Boundary detected. Move device to a different area	Estoy en una zona restringida. Por favor, muévame.
Error 20: Front Laser sensor may be blocked, please wipe it;	El sensor láser frontal está bloqueado. Límpielo, por favor.
Error 21: Front obstacle avoidance sensor is blocked, please wipe it;	El sensor de obstáculos delantero está bloqueado. Límpielo, por favor.

## CONEXIÓN INALÁMBRICA Y COMPATIBILIDAD

- La empresa Jindřich Valenta - CONCEPT no asume responsabilidad alguna por daños accidentales, directos o indirectos, ni por pérdida de datos, ni por pérdidas causadas por la fuga de información durante la comunicación por medio de tecnologías inalámbricas.
- No es posible garantizar una comunicación inalámbrica 100% exitosa con todos los dispositivos inteligentes y redes de Wi-Fi (enrutadores). Debido a la diversidad de los dispositivos en el mercado, puede ocurrir que el carácter o las especificaciones de un dispositivo inteligente dado o de una red Wi-Fi (enrutador) no permitan la conexión o la interfieran de algún modo. El éxito de la comunicación inalámbrica por medio de una red Wi-Fi también se ve afectado por varios factores, que incluyen la configuración de software y hardware. La conexión entre el robot y su red Wi-Fi también puede verse afectada por otras redes cercanas que pueden estar sintonizadas en el mismo canal y de esta manera interferir con la conexión. Esto no será motivo de reclamo.
- La aplicación es propiedad y es operada por una entidad ajena (en adelante "Entidad") a la empresa Jindřich Valenta - CONCEPT (en adelante, el "Vendedor"). El Vendedor no transfiere ningún dato personal a la Entidad. Al registrarse en la aplicación, el cliente proporciona sus datos personales a la Entidad, que pasa a ser su administrador. La aplicación y la protección de datos personales de esta derivada se rigen por las normas de la Entidad.

### Compatibilidad:

Sistema operativo - Android 5.0 y superior  
- IOS 9.0 y superior

Red Wi-Fi - 2,4 GHz  
- Seguridad WPA1 y WPA2 (se recomienda WPA2)

**ADVERTENCIA: El dispositivo no puede usarse en redes Wi-Fi con protocolo de seguridad IEEE 802.1X (por lo general, redes corporativas).**

## CONTROL CON LA APLICACIÓN

Antes de poder controlar el artefacto con la aplicación, debe sincronizarlo con su teléfono y permitirle acceder a la red Wi-Fi.

Distancia recomendada: menos de 4 metros

Asegúrese de que la aspiradora robótica, el router y su teléfono estén cerca para poder sincronizar sin problemas.

### Descargar e instalar la aplicación, instrucciones para sincronizar el artefacto

Nota: Sincronice la aspiradora con la batería cargada o directamente en la base de carga.

- Escanee el código QR (Fig. 1) o busque la aplicación "Concept Home" en Google Play o App Store y descárguela al teléfono.
- Si ya tiene Concept Home, abra la aplicación, inicie sesión y siga las instrucciones de sincronización.
- Antes de conectar la aplicación, compruebe que parpadean ambos botones del artefacto.
- En la aplicación presione + o agregar dispositivo.
- Elija el artefacto de la lista que se abre.
- Ingrese el nombre y la contraseña de su red Wi-Fi si no se ingresan automáticamente.
- Pulse siguiente y después el botón "EZ Mode" en la esquina superior derecha..
- Seleccione el modo AP, compruebe que el artefacto parpadea y pulse siguiente.
- Abra la configuración de Wi-Fi en su dispositivo móvil y conéctese a la red SmarLife-xxx.
- Vuelva a la aplicación y espere la sincronización con el artefacto. Una vez completada la sincronización, podrá controlar el artefacto con la aplicación.



Fig. 1

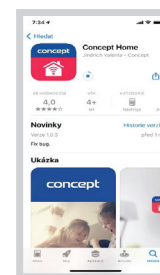

Fig. 2

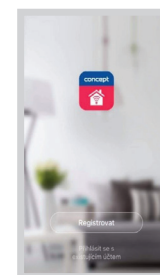

Fig. 3

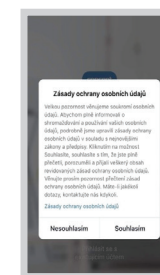

Fig. 4

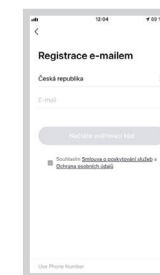

Fig. 5

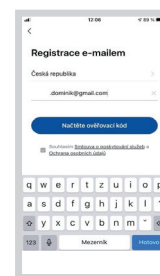

Fig. 6



Fig. 7

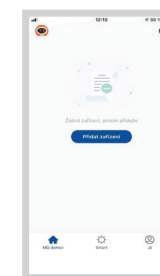

Fig. 8

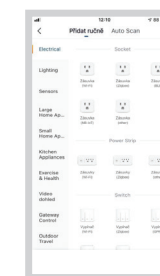

Fig. 9



Fig. 10

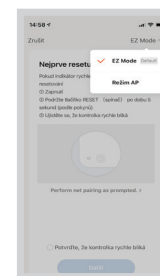

Fig. 11

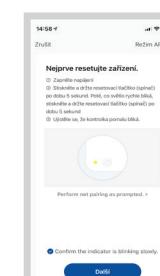

Fig. 12

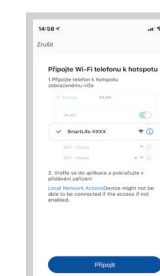

Fig. 13



Fig. 14

### Dificultades al sincronizar

- Compruebe si ingresó la contraseña correcta de la red Wi-Fi.
- El artefacto es compatible solo con redes Wi-Fi de 2,4 GHz.
- Hay demasiados dispositivos conectados al router (en especial en zonas residenciales o cuando hay muchos dispositivos inteligentes conectados). Para un funcionamiento estable, la red Wi-Fi debe llegar con la potencia suficiente al lugar de uso previsto de la aspiradora.
  - reinicie la aspiradora y el dispositivo inteligente y repita el proceso;
  - de ser posible, intente también reiniciar el enrutador;
- Si su dispositivo inteligente tiene Android 6.0 y superior, la información de ubicación debe estar activada.
- Después sincronizar la aspiradora y su dispositivo inteligente con la aplicación Concept Home, evite mover la estación de carga porque la aspiradora la usa como punto de referencia en el mapa.
- ¡Mover la base podría resultar en la pérdida del mapa, incluyendo las zonas de limpieza y prohibidas programadas! La aspiradora genera un mapa nuevo que reemplaza al original.

## SERVICIO

El mantenimiento de carácter más amplio o las reparaciones que requieran intervenir en las piezas internas del producto deben ser realizados por un servicio profesional.

## PROTECCIÓN AL MEDIO AMBIENTE

- Dé preferencia al reciclado de los materiales de embalaje y los artefactos viejos.
- La caja puede ser desechada con la recolección de residuos clasificados.
- Las bolsas de polietileno (PE) deben ser llevadas para su reciclaje.

### Reciclaje del artefacto al final de su vida útil:



El artefacto está etiquetado de acuerdo con la Directiva Europea 2012/19/UE sobre Residuos de Artefactos Eléctricos y Electrónicos (RAEE). El símbolo en el producto o su embalaje indica que este no debe ser incluido entre los residuos domésticos. Debe ser llevado a un centro de recolección para el reciclaje de artefactos eléctricos o electrónicos. Procurar la correcta liquidación del producto ayuda a prevenir efectos negativos en el medio ambiente y la salud humana que podrían ser resultar de la liquidación incorrecta del producto. El artefacto debe ser desechado conforme las normas para la gestión de residuos. Podrá obtener información más detallada sobre el reciclaje del producto en la autoridad local, el servicio de tratamiento de residuos correspondiente o la tienda en donde fue adquirido.



El producto cumple con todos los requisitos básicos de las directivas UE aplicables.

El fabricante se reserva el derecho de realizar cambios en el texto, el diseño y las especificaciones técnicas.

## MULȚUMIRE

Vă mulțumim pentru cumpărarea produsului marca Concept și vă dorim să fiți mulțumiți de produsul nostru pe întreaga durată de utilizare a acestuia.

Înainte de prima utilizare citiți cu atenție și în întregime manualul de utilizare și păstrați-l pentru o consultare ulterioară. Asigurați-vă că și celelalte persoane care vor folosi produsul sunt familiarizate cu instrucțiunile prezentate în prezentul manual.

Parametri tehnici	
Consum de putere	65 W
Tensiunea acumulatorului	14,4 V
Tensiunea adaptorului de încărcare	AC 100-240 V - 50/60 Hz
Nivel de zgomot	≤ 68 dB
Baterie	5200 mAh, Li-Ion
Durata de funcționare	150 min
Durata încărcării depline	4-5 ore
Domeniu de frecvențe	2,412 - 2,472 GHz
Puterea emițătorului (max.)	17,11 dBm

### IMPORTANT

**Înainte de racordării la rețeaua electrică, efectuați un control vizual pentru a vă asigura că unitatea este intactă, iar pe timpul transportului nu s-a ajuns la nicio deteriorare.**

## INDICAȚII IMPORTANTE PRIVIND SECURITATEA

- Nu utilizați aparatul în alt mod decât cel descris în prezentul manual.
- Înainte de prima utilizare îndepărtați de pe aparat întregul material de ambalare și materialele de marketing.
- Înainte de utilizare îndepărtați de pe podea toate obiectele care ar putea perturba curățarea eficientă și fără probleme (cabluri, hârtii, îmbrăcăminte, fețe de masă și perdele care ating podeaua).
- Folosiți doar accesorii și piese de schimb originale, destinate acestui scop.
- Nu vă așezați pe aspirator și nici nu puneți pe acesta alte obiecte.
- Aparatul ar trebui să fie utilizat doar în interior, la temperaturi cuprinse între 0 °C și 40 °C.
- Înainte de utilizare controlați dacă recipientul pentru praf și țesătura mopului sunt fixate bine.
- Nu puneți părul, îmbrăcămintea, degetele sau alte părți ale corpului în apropierea periei principale. Mențineți peria și partea de aspirare a aspiratorului curate, îndepărtați părul și praful care ar putea să reducă

- proprietățile de aspirare și calitatea curățării.
- Nu utilizați aparatul pe podea udă sau umedă.
  - Nu aspirați lichide, țigări aprinse, cioburi și obiecte ascuțite, chibrituri și alte substanțe inflamabile, bucăți mai mari de hârtie, ungi de plastic sau alte obiecte care ar putea să deterioreze aspiratorul.
  - La aspirare nu lăsați ca aspiratorul să treacă peste cabluri liber așezate.
  - La întreținerea sau curățarea aparatului comutați întrerupătorul în poziția oprit.
  - Lumina solară directă poate să reducă sensibilitatea senzorilor cu infraroșu, împiedicați vă rugăm iluminarea directă a acestuia.
  - La ștergere covorul trebuie asigurat în așa fel încât robotul să nu urce pe acesta. În cazul în care este instalată pe aspirator țesătura de ștergere cu rezervorul de apă, s-ar putea ajunge la întreruperea curățeniei, eventual la umezirea nedorită a covorului.
  - Nu puneți aparatul în locurile de unde ar putea să cadă ușor pe podea (masă, scaune).
  - Înaintea încărcării aparatului verificați dacă stația de încărcare este conectată corespunzător.
  - În condiții termice extreme sau la o utilizare necorespunzătoare se poate ajunge la scăpări de lichid al bateriei. La contactul lichidului cu pielea, spălați imediat cu multă apă. La contactul cu ochii limpeziți imediat cu o cantitate mare de apă timp de cel puțin 10 minute. Apelați la medic.
  - În cazul în care doriți să lichidați aparatul, mai întâi decuplați bateria de la aparat.
  - În cazul în care transportați aparatul sau nu-l veți folosi timp mai îndelungat, comutați întrerupătorul în poziția oprit. Astfel veți prelungi durabilitatea bateriei.
  - Verificați dacă tensiunea rețelei de alimentare corespunde cu valorile de pe plăcuța de identificare a aparatului. Nu conectați aparatul la prize ramificate sau la cabluri de prelungire.
  - La scoaterea aparatului din priza de curent electric nu trageți niciodată de cablu, prindeți de ștecăr și scoateți-l prin tragere.
  - Nu permiteți folosirea aparatului drept jucărie.
  - Nu folosiți substanțe abrazive sau agresive din punct de vedere chimic pentru a curăța aparatul.
  - Aparatul este destinat doar utilizării casnice, nu este destinat uzului comercial.

- Nu cufundați cablul de alimentare, ștecărul sau aparatul în apă sau într-un alt lichid.
- Nu reparați aparatul prin forțe proprii. Apelați la un service autorizat și preveniți răniurile la o manipulare neprofesională.
- Acest aparat poate fi utilizat de către copiii cu vârsta de 8 ani și peste și de către persoanele cu dizabilități fizice sau capacitate mentală redusă sau experiență și cunoștințe insuficiente doar dacă sunt supravegheate sau au fost familiarizate cu utilizarea în siguranță a aparatului și pricep eventualele pericole. Curățarea și întreținerea efectuate de către utilizator nu poate fi exercitată de către copii care nu au vârsta de peste 8 ani și nu sunt sub supraveghere. Copiii sub 8 ani trebuie să păstreze distanța de siguranță față de aparat și cablu de alimentare. Copiii nu au voie să se joace cu aparatul.
- Copiii cu vârsta sub 3 ani nu trebuie să aibă acces la aparat, dacă nu sunt supravegheați permanent.
- Producătorul și importatorul în Uniunea Europeană nu este răspunzător pentru daunele cauzate de aparat, ca de ex. rănire, opărire, incendiu, vătămare, degradare a altor obiecte etc.
- În cazul în care cablul de alimentare este deteriorat, asigurați ca înlocuirea să o facă un service autorizat, pentru a se preveni apariția situațiilor periculoase. Este interzisă utilizarea aparatului cu cablul de alimentare defect.
- Aspiratorul robot trebuie folosit doar cu adaptorul de rețea original, adaptorul fiind livrat cu acesta. Pentru a evita apariția situațiilor periculoase, nu folosiți niciodată un alt tip de adaptor.

**La nerespectarea instrucțiunilor producătorului, eventuala reparație nu poate fi recunoscută drept reparație de garanție.**

**Controlați cu atenție dacă ați scos toate accesoriile livrate, pe perioada garanției recomandăm să păstrați cutia originală din hârtie, manualul de utilizare și materialul de ambalare**



## DESCRIEREA PRODUSULUI

- 1 Buton de încărcare
- 2 Senzor TOF încorporat
- 3 Senzori laser frontali
- 4 Bara de protecție
- 5 Buton de curățare/pornire/oprire
- 6 Senzor vertical lateral
- 7 Perie laterală
- 8 Senzori de cădere
- 9 Electrozi de încărcare
- 10 Roată de deplasare din față
- 11 Perie rotativă
- 12 Capac perie rotativă
- 13 Orificiu de extragere a murdăriei
- 14 Orificii pentru distribuția apei
- 15 Roată laterală de deplasare

## LISTA DE COMPONENTE

- A. Recipient de praf
- B. Rezervor de apă
- C. Modul de ștergere
- D. Material textil pentru curățare
- E. Pungă de praf
- F. Filtru combinat
- G. Perie rotativă universală
- H. Perie rotativă pentru pardoseli dure
- I. Perie laterală
- J. Perie de curățare
- K. Cablu de alimentare

## DESCRIEREA STAȚIEI DE ÎNCĂRCARE

- 1.1 Capac articulată
- 1.2 Indicator luminos
- 1.3 Senzor infraroșu
- 1.4 Electrozi de încărcare
- 1.5 Orificiu pentru aspirarea murdăriei
- 1.6 Partea inferioară

## MODULUL DE MOPING /ȘTERGERE

- 1.A Rezervor de apă
- 1.B Buton de deblocarea rezervorului de apă
- 1.C Orificiu pentru turnarea apei
- 1.D Bară de ghidare
- 1.E Curățarea textilelor
- 1.F Modul de curățare
- 1.G Butoane pentru deblocarea modulului de moping /ștergere

- 16 Recipient de praf
- 17 Indicator Wifi
- 18 Buton RESET
- 19 Buton pentru scoaterea recipientului de praf
- 20 Buton (1/2) pentru scoaterea modulului de ștergere
- 21 Buton pentru scoaterea rezervorului de apă
- 22 Perie de curățare
- 23 Recipient de praf
- 24 Orificiu pentru aspirarea murdăriei
- 25 Orificiu pentru expirarea murdăriei
- 26 Evacuare aer
- 27 Filtru
- 28 Filtru HEPA
- 29 Filtru de spumă
- 30 Buton pentru eliberarea murdăriei din recipientul de praf

## FUNȚIILE CHEIE

### Curățare / pornire și oprire

- Apăsați și mențineți apăsat butonul timp de 3 secunde pentru a porni/opri aspiratorul (aspiratorul nu poate fi oprit în timpul încărcării)
- Apăsați butonul pentru a porni/întrerupe curățenia

### Încărcare / curățenia locală

- Prin apăsare scurtă activați sau întrerupeți încărcarea.
- Prin apăsare lungă activați curățenia locală.
- Dacă aspiratorul se află în baza de încărcare, prin apăsarea scurtă a butonului începeți să aspirați murdăria din aspirator

### Indicator circular luminos

- Alb: modul de lucru, capacitatea bateriei  $\geq 20\%$
- Galben: Capacitate scăzută a bateriei  $< 20\%$
- Roșu: Aspiratorul este descărcat

### Resetare Wi-Fi

- Apăsați ambele butoane pentru 3 s.
- Indicator Wifi intermitent (17): Încărcarea sau pornirea circuitului
- Intermitent roșu rapid al indicatorului Wifi (17): Eroare.

## INSTALARE

1. Asamblați baza de încărcare (vezi fig. 1.7, 1.8 și 1.9), introduceți partea inferioară în partea principală a bazei de încărcare și fixați încuietorile. Apoi deschideți capacul superior și introduceți sacul de praf (dacă sacul de praf din baza de încărcare nu este introdus, aspirarea murdăriei din baza de încărcare nu poate începe!).
- Conectați cablul de alimentare.

### Notă:

- Asigurați o zonă de min. 6 cm față de perete, min. 0,5 m pe ambele părți ale stației de andocare și de min. 1,5 m în fața stației.
- Dacă cablul de alimentare este întins perpendicular pe podea, se poate ajunge la situația că aparatul îl scoate și ca urmare stația de andocare poate fi oprită.
- Indicatorul încărcării este în stare normală la pornire aprins, iar la terminarea încărcării stins.

### 2. Nu mișcați stația de andocare arbitrar și nu o expuneți luminii solare directe.

**Notă:** Lumina solară directă va perturba semnalul stației de andocare, de aceea aparatul nu trebuie să se întoarcă corect în stația de andocare.

### 3. Instalarea periei laterale

Împingeți peria laterală în poziție (vezi fig. 7) până când auziți un sunet de „clic”.

### 4. Punere în funcțiune și încercare

Porniți aspiratorul ținând apăsat butonul de pornire timp de aproximativ 3 secunde. Apoi introduceți manual aspiratorul în baza de încărcare, astfel încât electrozii de încărcare să se atingă. Dacă indicatorul luminos de pe baza de încărcare se stinge, încărcarea a început.

### 5. Conectarea aplicației mobile (acest pas poate fi sărit)

Citiți instrucțiunile de conectare Wi-Fi și conectați aplicația mobilă.

### 6. Începerea curățeniei

După pornirea aspirator /aspiratoare apăsați scurt butonul  de pe al aspiratorului sau începeți curățenia cu ajutorul aplicației mobile.

### Notă:

- Robotul destinat măturării nu poate fi folosit pentru îndepărtarea lichidelor.
- Dacă nivelul de încărcare a acumulatorului este sub 15%, aparatul nu poate să lucreze. În acest caz trebuie încărcat.
- Dacă nivelul de încărcare al acumulatorului este sub 15%, aparatul se întoarce automat în stația de andocare.
- Înaintea utilizării îndepărtați diferiți conductori (inclusiv cablul de alimentare a stației de andocare) de pe podea, pentru a preveni opririle și deteriorarea obiectelor sau conductorilor în cazul în care aparatul prinde acești conductori.

### 7. Instalarea modulului pentru ștergere

- a) Instalarea textilului pentru ștergere: glisați țesătura/ materialul textil în șina de ghidare a modulului de ștergere. Apoi pliați-o peste modulul de ștergere și fixați-o cu Velcro (vezi fig. 1.D și 1.E)

**Notă:** După folosire curățați textilul pentru ștergere, pentru a-l menține în stare bună.

- b) Cu ajutorul butonului de deblocare, scoateți rezervorul de apă și umpleți-l cu apă (vezi fig. 1.B și 1.C).

- c) Instalați modulul:

Apăsați și țineți apăsat butonul de la mijlocul rezervorului și introduceți-l orizontal de-a lungul părții posterioare a robotului. Rezervorul este instalat la loc în momentul în care auziți sunetul de „cădere la loc” iar aparatul va emite un mesaj vocal. După rezervorul introduceți modulul pentru ștergere. În momentul în care auziți sunetul de „cădere la loc”, modulul este introdus corect.

## 8. Scoaterea modulului pentru ștergere

În momentul în care robotul termină munca sa, apăsați clichețele de pe ambele părțile laterale (vezi fig. 1.G), înapoi și curățați țesătura. (pe timpul curățării nu mișcați cu robotul și nici nu-l răsturnați). Scoateți apoi rezervorul de apă și goliți apa rămasă.

## 9. Instrucțiuni de folosire a modulului pentru ștergere

- Nu folosiți modulul pentru ștergere dacă nu-l aveți sub supraveghere.
- Asigurați-vă, din motivul de siguranță, că modulul este scos la încărcare sau atunci când nu este folosit.
- Nu încercați să ștergeți covoare.
- Pentru atingerea unei eficiențe mai bune a ștergerii, modulul de ștergere ar trebui folosit după a treia măsurare sau aspirare a podelei.
- Dacă doriți să completați apă sau să curățați textilul în timp ce aparatul funcționează, întrerupeți-l, scoateți și repuneți modulul pentru ștergere potrivit pașilor 8 și 9. Nu mutați și nici nu răsturnați aparatul, pentru a nu se ajunge la eroare la stabilirea poziției și la pierderea hărții.
- Funcția de ștergere la aparat este destinată ștergerii și ajută la o curățenie mai profundă. Nu poate însă să îndepărteze impuritățile strâns lipite și să înlocuiască forța umană.
- Pentru îmbunătățirea eficienței ștergerii, recomandăm să umeziți textilul de ștergere înaintea începerii ștergerii.

### Notă:

- Aspiratorul robot nu poate fi folosit pentru îndepărtarea lichidelor.
- Înaintea utilizării îndepărtați diferiți conductori (inclusiv cablul de alimentare a stației de andocare) de pe podea, pentru a preveni opririle și deteriorarea obiectelor sau conductorilor în cazul în care aparatul prinde acești conductori.

## ÎNCĂRCARE

**Mod automat:** După lucru aparatul se întoarce automat în stația de andocare. Aspirarea automată a recipientului de praf poate fi setată în aplicație.

**Mod manual:** În starea întreruptă, la apăsare scurtă a butonului  activați încărcarea sau puteți încărca aparatul prin control de pe aplicația mobilă.

**Notă:** În cazul în care aparatul nu găsește stația de andocare, se întoarce automat în poziția inițială. În acest caz introduceți manual aparatul înapoi în stația de andocare.

## CURĂȚENIE COMPLET AUTOMATĂ

În momentul în care robotul este pornit, va decurge trasarea și generarea hărții pe care o împarte inteligent în

zone (harta este generată prin scanarea zonelor adiacente de 4x4 m, până când aspiratorul nu a parcurs întreaga zonă). După aceasta mătură zonele una după alta în mod corespunzător, eficient și complet de-a lungul peretelui și planifică curățenia în arcuri / în formă de S. După curățenie robotul se întoarce automat în stația de încărcare.

**Notă:** La curățenie nu mișcați arbitrar și des cu robotul. La mutare puneți robotul în locul inițial. În momentul în care este pornit din nou, va încerca să afle poziția. După găsirea cu succes a poziției va continua cu traseul planificat și va continua cu munca. Dacă poziția nu este găsită, robotul anulează sarcina anterioară, va crea o hartă nouă și va efectua curățenia. Chiar dacă nu găsește stația de încărcare.

## CURĂȚENIE LOCALĂ

Atunci când anumit loc trebuie curățat mai meticulos, utilizatorul stabilește în aplicație pe hartă o zonă cu mărimea de 1,5m x 1,5m pe care dorește să o curețe. Aparatul va trece automat în această zonă și va începe să facă curățenia. Dacă nu puteți controla aspiratorul folosind aplicația mobilă, mutați-l manual în locul pe care doriți să îl curățați. Apăsați lung butonul pentru încărcare (1.); aspiratorul va efectua curățarea locală pe o suprafață de 1,5 x 1,5 m cu centrul în poziția de pornire.

## CURĂȚENIE ZONALĂ

Utilizați aplicația mobilă pentru a selecta zonele pe care doriți ca aspiratorul să le curețe. Zonele pot fi selectate numai după scanarea și încărcarea hărții în aplicația mobilă.

## CURĂȚENIA CAMERII

Cu ajutorul aplicației mobile, selectați camerele pe care doriți să le curățați.

## ZONĂ INTERZISĂ

Cu ajutorul aplicației mobile definiți una sau mai multe zone interzise. Robotul nu va face curățenie în aceste zone și va curăța doar restul zonelor.

**Notă:** În zona interzisă robotul poate să ajungă din cauza erorii de poziționare, erorii senzorilor sau din alte motive.

- Zona cu interdicere permanentă poate fi anulată datorită modificării mari a poziției stației de încărcare sau a mobilierului. De aceea, încercați să nu mișcați pe timpul curățeniei cu robotul și nici în alt fel nu interveniți în munca acestuia.
- Zona cu interdicere permanentă va fi anulată în momentul reînnoirii hărții.



## ZONĂ FĂRĂ ȘTERGERE

Cu ajutorul aplicației mobile, configurați zona fără ștergere. Dacă aparatul va avea instalat modulul de ștergere, nu va merge în această zonă. În cazul în care aparatul va aspira doar, acesta va intra în această zonă.

## PLANIFICAREA CURĂȚENIEI

Timpul fix pentru curățenie poate fi setat cu ajutorul aplicației mobile. Aparatul va începe să facă curățenia la ora stabilită, iar după terminare se întoarce înapoi în stația de andocare.

## RESETARE WI-FI

În cazul în care nu vă puteți conecta la aparat cu telefon din cauza modificării configurației router-ului și a parolei sau din alt motive, apăsați simultan butonul  și butonul  timp de 3 s, până ce nu se aude notificarea vocală „Resetare Wi-Fi” și indicatorul wifi (17) nu începe să clipească intermitent

## PUTERE DE ASPIRARE/ CANTITATE DE DOZARE A APEI

- Cu ajutorul aplicației de mobil poți alege între 4 performanțe de aspirare și, de asemenea, între 4 niveluri de cantitate de dozare a apei
- Prin selectarea modulului Autoboot, veți realiza că, atunci când aspiratorul se apropie de covor, acesta își va mări automat puterea de aspirare

## ÎNȚREȚINERE ZILNICĂ

### Peria principală (curățați periodic)

1. Întoarceți aparatul și apăsați clichețul de pe carcasa principală a periei, pentru a o putea scoate.
2. Îndepărtați praful din interior și din interiorul periei principale cu ajutorul periuței mici și curățați peria principală.
3. Puneți la loc peria principală prin apăsare, în așa fel încât clichețul să cadă la loc.

### Peria laterală (curățați periodic)

1. Întoarceți aparatul și scoateți peria laterală în sus.
2. Îndepărtați părul și impuritățile și montați înapoi peria laterală.  
**Notă:** Schimbați perie /periuță laterale la fiecare 3 până la 6 luni, pentru a asigura efectul de curățare a lui acestora.

### Recipient de praf + filtre (curățați periodic)

1. Desfaceți capacul superior al aspiratorului.
2. Apăsați butonul pentru îndepărtarea recipientului de praf (19.) și, în acest fel, scoateți recipientul.
3. Scoateți filtrele din recipientul de praf și curățați-le cu o perie.
4. Apăsați butonul de eliminare a murdăriei și goliți conținutul recipientului de praf.

### Modulul pentru ștergere (curățați după fiecare folosire)

1. Desprindeți și curățați textilul.
2. Uscați recipientul de apă.

## Senzori (curățați periodic)

Curățați senzorii cu o cârpă moale:

1. Senzor vertical lateral (6.)
2. Senzori anti-cădere (8.)
3. Senzori laser frontali (3.)
4. Electrozi de încărcare (9. + 1.4)

**Notă:** Înainte de curățare, opriți întotdeauna aspiratorul (baza de încărcare).

## Acumulator

- Aparatul este prevăzut cu acumulatori litiu-ion foarte performante. Dacă doriți să păstrați performanța acumulatorului, mențineți aparatul încărcat la utilizare de fiecare zi.
- Dacă aparatul nu este utilizat timp îndelungat, opriți-l și depozitați corespunzător. Încărcați-l cel puțin o dată la 3 luni, pentru a preveni deteriorarea acumulatorilor în urma descărcării prea mari.

## Actualizare firmware

Actualizați firmware cu ajutorul aplicației mobile. Dacă este detectat un firmware nou, confirmați actualizarea potrivit solicitării. La actualizarea firmware-ului nivelul de încărcare a acumulatorului ar trebui să fie  $\geq 50\%$  iar aparatul trebuie să se afle în stația de andocare.

## Stația de andocare

- Verificați starea sacului în stația de andocare, dacă sacul este plin, înlocuiți-l cu unul nou.
- Curățați contactele de încărcare și orificiul de aspirare.

## PROBLEME OBIȘNUITE

Defecțiunea	Soluția
Robotul nu poate fi pornit	<ul style="list-style-type: none"> <li>În cazul nivelului scăzut al acumulatorului puneți robotul în stația de andocare și aliniați la contactele plăcii, aparatul va porni automat (dacă robotul este oprit total, după o clipă de încărcare poate să se pornească).</li> <li>Nu folosiți aparatul dacă temperatura mediului este sub 0 °C sau peste 50 °C. Folosiți-l la temperaturi de 0-40 °C.</li> </ul>
Robotul nu poate fi încărcat	<ul style="list-style-type: none"> <li>Puneți robotul în afara stației, verificați dacă este aprinsă lampa de control de pe stația de andocare și controlați dacă ambele capete ale adaptorului de alimentare sunt conectate corect.</li> <li>Dacă contactul nu est bun, curățați suprafețele de contact ale stației de andocare și contactele de încărcare de pe robot sau roțiți peria laterală într-o parte.</li> </ul>
Robotul nu poate fi reîncărcat	Robotul este prea departe de stația de andocare, puneți-l în apropierea stației de andocare și încercați din nou.
Comportare anormală	Opriti robotul și reporniți-l.
La utilizare se aude zgomot neobișnuit	Peria principală, periuța laterală sau roțița pot fi înfășurate cu corpuri străine, opriti robotul și îndepărtați corpurile străine.
Se reduce capacitatea de curățare sau din aparat cade praf	<ul style="list-style-type: none"> <li>Recipientul pentru praf este plin. Curățați-l.</li> <li>Grila filtrului este infundată. Curățați-o sau schimbați-o.</li> <li>Peria principală este înfășurată cu corpuri străine, curățați-o.</li> </ul>
Wi-Fi nu poate fi conectat	<ul style="list-style-type: none"> <li>Semnal Wi-Fi slab. Verificați dacă este la dispoziție acoperire bună cu semnal Wi-Fi.</li> <li>Wi-Fi este conectat într-un mod neobișnuit. Resetați Wi-Fi, descărcați cea mai recentă aplicație și încercați să vă conectați din nou.</li> <li>Parola nu este introdusă corect.</li> <li>Este la dispoziție router cu banda de frecvență 5 GHz, aspiratorul robot este dotat doar pentru banda de frecvență de 2,4 GHz.</li> </ul>
Consumă robotul energie dacă se află în stația de andocare?	Robotul consumă o cantitate mică de energie dacă este pus permanent în stația de andocare, acest fapt oferă cea mai bună performanță a acumulatorului.
Este nevoie ca robotul să fie încărcat la început de trei ori timp de 16 ore?	Acumulatorul cu litiu poate fi folosit imediat după încărcare și nu are efect de memorie.

## SOLUȚIONAREA PROBLEMELOR

Mesaje sonore	Soluția
Error 1: Front bumper stuck	Bara de protecție este blocată, verificați-o.
Error 2: Wheel stuck. Check the wheel and move it to a new position	Roțile sunt blocate, verificați-le și mutați-mă, vă rog.
Error 3: Side brush stuck	Peria laterală este blocată, verificați-o.
Error 4: Rolling brush stuck. Remove and clean the rolling brush	Peria rotativă este blocată. Scoateți-l și curățați-l.
Error 5: Device trapped. Clear the surrounding area	Sunt blocat. Vă rugăm să eliberați zona înconjurătoare.
Error 6: Anti-drop sensor blocked, please wipe.	Senzorul de cădere este murdar. Curățați-l.
Error 7: Wheel suspended. Please move the device to a new position	Roțile sunt blocate, verificați-le și mutați-mă vă rog.
Error 8: Low battery, shutting down device. Please charge your device	Nu mai am energie, mă închid. Taxează-mă, te rog.
Error 11: Front Infrared Sensor needs cleaning	Senzorul infraroșu frontal trebuie curățat.
Error 12: Right wall sensor needs cleaning	Senzorul din bara de protecție dreapta trebuie curățat.
Error 13: Device tilted. Please put the device on a flat surface to start	Sunt înclinat. Puneți-mă pe o suprafață plană, vă rog.
Error 14: Please insert dust collector and filter.	Recipientul pentru praf este îndepărtat.
Insufficient water. Add Water	Nu este suficientă apă în rezervorul de apă.
Error 17: Virtual Boundary detected. Move device to a different area	Mă află într-o zonă cu acces restricționat. Vă rog să mă mutați.
Error 20: Front Laser sensor may be blocked, please wipe it;	Senzorul laser frontal este blocat. Vă rugăm să o curățați.
Error 21: Front obstacle avoidance sensor is blocked, please wipe it;	Senzorul de obstacol din față este blocat. Vă rugăm să o ștergeți.

## CONEXIUNE FĂRĂ FIR ȘI COMPATIBILITATE

- Compania Jindřich Valenta - CONCEPT nu poate fi răspunzătoare în nici un mod de orice daună accidentală, indirectă sau ulterioară, nici de pierderea datelor sau pierderile cauzate de scurgeri de informații pe timpul comunicării prin intermediul tehnologiilor fără fir.
- O comunicare fără fir cu succes nu poate fi asigurată 100% la toate dispozitivele Smart și rețele (router Wi-Fi). Având în vedere diversitatea dispozitivelor pe piață, pot să apară cazuri în care caracterul sau specificarea dispozitivului Smart sau a rețelei Wi-Fi (router) împiedică conectarea sau este în vreun fel perturbată. Succesul comunicării fără fir prin rețea Wi-Fi est influențată în plus de serie de factori, inclusiv configurația hardware și software. Conexiunea dintre robot și rețeaua dumneavoastră Wi-Fi poate fi influențată negativ de rețele Wi-Fi din jur care pot fi setate pe același canal și prin aceasta să perturbe conexiunea (de ex. cartiere, blocuri ș.a.m.d.). Acest fapt nu prezintă un motiv pentru reclamarea aparatului.
- Aplicația este în deținută și operată de o persoană terță (în continuare doar „Entitate”) diferită de compania Jindřich Valenta - CONCEPT (în continuare doar „Vânzător”). Vânzătorul nu predă Entității nici un fel de date cu caracter personal. La înregistrare în aplicație clientul predă datele cu caracter personal direct Entității, care devine administratorul datelor cu caracter personal. Aplicația, și cu aceasta și protecția legată de datele cu caracter personal sunt reglementate de regulile Entității.

**Compatibilitate:**

Sistemul de operare al dispozitivului smart - Android 5.0 și versiunile majore  
- IOS 9.0 și versiunile majore

Rețea Wi-Fi - 2,4 GHz  
- modul de securitate WPA1 și WPA2 (recomandat WPA2)

**AVERTIZARE: Aparatul nu poate fi exploatat pe rețele Wi-Fi cu protocolul de securitate IEEE 802.1X (de regulă rețele Wi-Fi corporative).**

**CONTROL PRIN APLICAȚIE**

Înainte ca aparatul să poată fi controlat prin aplicație, trebuie împerecheat cu telefonul dumneavoastră și trebuie să aibă acces la rețeaua dumneavoastră Wi-Fi.

Distanța recomandată la setare: mai puțin de 4 metri

Asigurați-vă că aspiratorul robot, routerul și telefonul mobil al dumneavoastră sunt aproape unul de altul, în așa fel încât împerecherea să poată să decurgă fără probleme.

**Descărcarea, instalarea aplicației și împerecherea dispozitivului**

Notă Împerecherea aspiratorului a se face cu acumulatorul încărcat sau chiar cu aspiratorul amplasat în stația de încărcare.

1. Scanați codul QR de mai jos (fig. 1) sau căutați aplicația „Concept Home” pe Google Play sau App Store și descărcați aplicați în telefonul mobil al dumneavoastră.
2. Dacă aveți deja Concept Home, lansați aplicația, logați-vă și continuați la instrucțiunile pentru împerechere.
3. Înainte de a conecta aplicația la aparat, asigurați-vă că ambele butoane de pe aparat clipesc.
4. Apoi apăsați în aplicație + sau adăugare dispozitiv.
5. Se va afișa o listă de aparate, selectați din listă.
6. Introduceți rețeaua Wi-Fi și parola sau se va completa automat.
7. Apăsați butonul următor și apăsați pe „EZ Mode” în colțul din dreapta sus.
8. Selectați modul AP, apoi confirmați că aparatul clipește și apăsați următorul.
9. Accesați setările wi-fi de pe dispozitivul mobil și conectați-vă la wi-fi SmarLife-xxx și așteptați să se conecteze.
10. Apoi reveniți la aplicație și așteptați ca aparatul dvs. să se împerecheze. Odată ce împerecherea este finalizată, puteți începe să controlați aparatul cu ajutorul aplicației mobile.



fig. 1

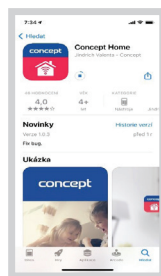

fig. 2

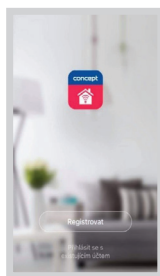

fig. 3



fig. 4

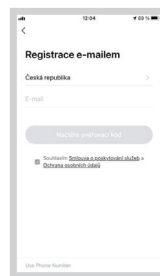

fig. 5

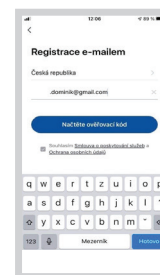

fig. 6



fig. 7

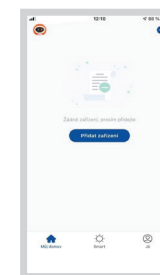

fig. 8

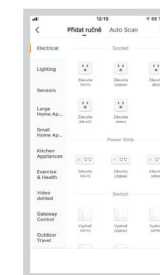

fig. 9

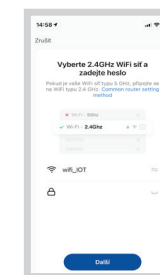

fig. 10

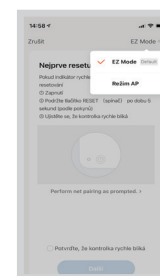

fig. 11

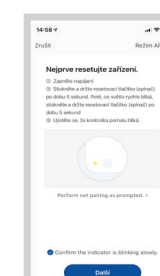

fig. 12

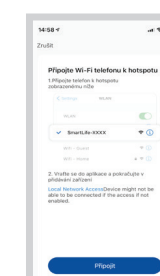

fig. 13



fig. 14

**Avertizare la probleme cu împerechere**

- Verificați dacă parola introdusă a rețelei dumneavoastră Wi-Fi este corectă.
- Aparatul sprijină doar rețele Wi-Fi de 2,4 GHz.
- Routerul este suprasolicitat de conectarea multor alte dispozitive (în special cartiere sau concentrație mare de conectare a dispozitivelor smart). Pentru o funcționare stabilă este necesar ca semnalul Wi-Fi să fie prezent în locurile preconizate pentru curățenie și să fie destul de puternic.
  - reșetați aspiratorul și dispozitivul smart și repetați procedeul;
  - dacă este posibil, încercați și resetarea routerului Wi-Fi;
- Dacă dispozitivul smart al dumneavoastră are sistem Android 6.0 și mai nou, trebuie să aveți activată funcția detectarea locației.
- Din momentul în care împerecheați aspiratorul cu dispozitivul smart prin intermediul aplicației „Concept Home”, nu mai mișcați cu stația de încărcare și nici nu o mutați. Aspiratorul folosește stația de încărcare ca punct de orientare pe hartă.
- Prin mutarea stației de andocare riscați pierderea hărții generate, inclusiv a zonelor de curățenie și interzise definite! Aspiratorul va crea o hartă nouă cu care va transcrie harta inițială.

## SERVICE

Întreținerea cu caracter mai amplu sau reparația care necesită o intervenție la părțile interioare ale produsului, trebuie efectuată de către o persoană calificată sau de un service.

## PROTECȚIA MEDIULUI

- Optați pentru reciclarea materialelor de ambalare și a aparatelor vechi.
- Cutia de la aparat poate fi predată la un centru de colectare a deșeurilor sortate.
- Predați pungile din polietilenă (PE) la un centru de colectare a materialelor în vederea reciclării.

### Reciclarea aparatului la sfârșitul duratei de viață:



Acest aparat este însemnat în conformitate cu Directiva Europeană 2012/19/UE privind deșeurile de echipamente electrice și electronice (DEEE). Simbolul de pe produs sau de pe ambalaj indică faptul că acest produs nu aparține deșeurilor menajere. Trebuie dus la un centru de colectare pentru reciclarea echipamentelor electrice și electronice. Prin asigurarea eliminării corecte a acestui produs veți contribui la prevenirea impactului negativ asupra mediului și a sănătății umane, care ar fi cauzate prin eliminare necorespunzătoare. Eliminarea trebuie efectuată în conformitate cu reglementările privind gestionarea deșeurilor. Informații mai detaliate privind reciclarea acestui produs veți obține de la autoritățile locale competente, serviciile de eliminare a deșeurilor menajere sau în magazinul unde ați cumpărat produsul.



Acest produs îndeplinește toate cerințele de bază ale Directivei UE relevante.

Modificările aduse textului, designului și specificațiilor tehnice pot fi făcute fără notificare prealabilă și ne rezervăm dreptul de a le modifica.

## EU PROHLÁŠENÍ O SHODĚ

**Model výrobku / výrobek:** Robotický vysavač VR3550  
**Typ:** RLF21-1

**Jméno a adresa výrobce:** Jindřich Valenta – Concept  
Vysokomýtská 1800  
565 01 Choceň

Toto prohlášení o shodě se vydává na výhradní odpovědnost výrobce.

**Předmět prohlášení:** Výrobek je určen pro domácnost. Výrobek je určen k vysávání a vytírání nečistot.

Výše popsaný předmět prohlášení je ve shodě s příslušnými harmonizačními právními předpisy Evropské unie:

směrnice **2014/35/EU** (LVD – elektrická zařízení nízkého napětí),  
směrnice **2014/30/EU** (EMC – elektromagnetická kompatibilita),  
směrnice **2011/65/EU** (RoHS – omezení nebezpečných látek)  
směrnice **2014/53/EU** (RED – Rádiové záření)

Frekvenční rozsah (MHz)	Max. výkon vysílače (dBm)
2412-2472MHz	≤18dBm

### Příslušné harmonizované normy, které byly použity:

ETSI EN 301 489-1 V2.2.3  
ETSI EN 301 489-17 V3.2.4  
ETSI EN 300 328 V2.2.2  
EN IEC 62311:2020  
EN 60335-2-2:2010+A11:2012+A1:2013  
EN 60335-1:2012+A11:2014+A13:2017+A1:2019+A14:2019+A2:2019+A15:2021  
EN 62233:2008  
EN IEC 55014-1:2021  
EN IEC 55014-2:2021  
EN IEC 61000-3-2:2019/A1:2021  
EN 61000-3-3:2013/A2:2021

### Podepsáno a za jménem:

Místo a datum vydání: Choceň 2. 1. 2023  
Jméno a funkce: Martin Jakl, Product engineer SDA



**concept**  
Jindřich Valenta – Concept  
Vysokomýtská 1800, 565 01 Choceň  
Tel.: 465 471 400 · Fax: 465 473 304  
IČ: 13216660 · DIČ: CZ6702171377

## EU Declaration of conformity

**Product / model** Robotic vacuum cleaner VR3550  
**Type:** RLF21-1

**Name and address of manufacturer:** Jindřich Valenta – Concept  
Vysokomýtská 1800  
565 01 Choceň

This declaration of conformity is issued under the sole responsibility of the manufacturer.

**Subject of the declaration:** The product is intended for household. The product is designed for vacuuming and wiping dirt.

The product described above complies with the relevant harmonization legislation of the European Union:

directive **2014/35/EU** (LVD),  
directive **2014/30/EU** (EMC),  
directive **2011/65/EU** (RoHS),  
directive **2014/53/EU** (RED)

Frequency range (MHz)	Max. Transmit power (dBm)
2412-2472MHz	≤18dBm

### Relevant harmonized standards used:

ETSI EN 301 489-1 V2.2.3  
ETSI EN 301 489-17 V3.2.4  
ETSI EN 300 328 V2.2.2  
EN IEC 62311:2020  
EN 60335-2-2:2010+A11:2012+A1:2013  
EN 60335-1:2012+A11:2014+A13:2017+A1:2019+A14:2019+A2:2019+A15:2021  
EN 62233:2008  
EN IEC 55014-1:2021  
EN IEC 55014-2:2021  
EN IEC 61000-3-2:2019/A1:2021  
EN 61000-3-3:2013/A2:2021

### Signed and followed by the name:

In: Choceň 2.1.2023  
Name and function: Martin Jakl, Product engineer SDA



**concept**  
Jindřich Valenta – Concept  
Vysokomýtská 1800, 565 01 Choceň  
Tel.: 465 471 400 · Fax: 465 473 304  
IČ: 13216660 · DIČ: CZ6702171377