

MUSE

M-1802 DJ



**BLUETOOTH PARTY REPRODUKTOR S
BATÉRIOU**

**BLUETOOTH PARTY REPRODUKTOR S
BATÉRIÍ**

SK Návod na obsluhu



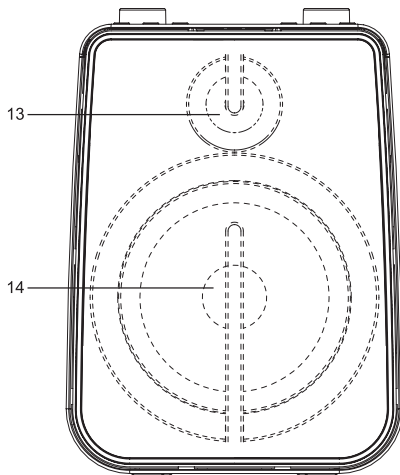
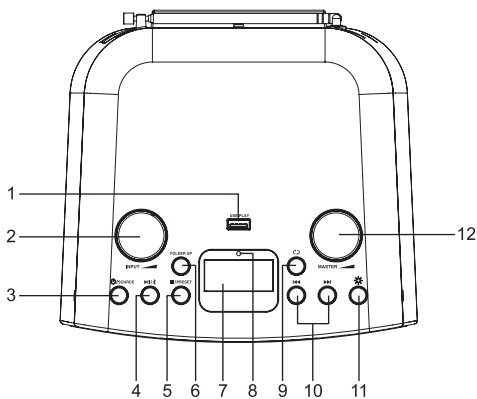

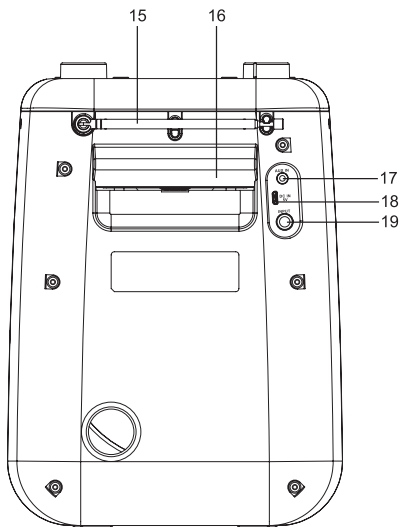





CZ Návod k obsluze





Pred použitím zariadenia si pozorne prečítajte návod na obsluhu.

ROZMIESTNENIE OVLÁDACÍCH PRVKOV

1. USB port na prehrávanie MP3
2. : Úprava hlasitosti mikrofónu/gitary
3. : Zapnutie/vypnutie zariadenia
SOURCE: Voľba funkčného režimu:
Bluetooth, USB, FM, AUX
4. : Prehrávanie/pozastavenie; Automatické ukladanie rozhlasových staníc
: Bluetooth spárovanie/odpojenie spárovaného Bluetooth zariadenia
5. / **PRESET**: Zastavenie prehrávania; Predvoľby rozhlasových staníc
6. **FOLDER UP**: Adresár hore
7. LED displej
8. Indikátor nabíjania
9. : Opakované prehrávanie
10. / : Preskočenie/Vyhľadávanie/Ladenie
11. : Tlačidlo ovládania svetla
12. : Úprava hlavnej hlasitosti
13. Výškový reproduktor
14. Hlasitý reproduktor
15. FM teleskopická anténa
16. Rukoväť na prenášanie
17. Konektor **AUX IN** (3,5 MM)
18. Micro USB konektor na nabíjanie vstavanej batérie
19. Konektor **INPUT** pre mikrofón/gitaru

NAPÁJANIE ELEKTRICKOU ENERGIU

Použitie vstavanej batérie

Zariadenie má vstavanú dobijateľnú batériu (lítium-iónovú). Nabite vstavanú batériu pred prvým použitím zariadenia.

Ak chcete nabiť internú batériu, pripojte menší koniec dodaného USB kábla do Micro USB konektora a druhý koniec do napájaného USB konektora na napájacom zdroji striedavého prúdu (nie je súčasťou príslušenstva). Keď sa vstavaná batéria úplne nabije, indikátor nabíjania zhasne.

UPOZORNENIE: Zariadenie nabíjajte iba jednosmerným prúdom 5,0 V  2,0 A, aby ste predišli poškodeniu zariadenia alebo riziku požiaru atď.

Varovania:

- Nabite vstavanú batériu, keď ju budete chcieť znova použiť.
- Počas používania vstavanej batérie, by mala byť teplota prostredia 5°C až 35°C.
- Ak chcete dosiahnuť najdlhšiu životnosť vstavanej batérie, nabíjajte ju pri interiérovej teplote.
- V prípade nesprávneho používania vstavanej batérie to môže predstavovať nebezpečenstvo požiaru alebo chemického popálenia. Batériu nerozoberajte, nezohrievajte nad 100°C ani nevyhadzujte.

- Batéria by nemala byť vystavená nadmernému teplu ako je slnečné žiarenie, oheň a podobné.
- Pri likvidácii zariadenia je potrebné vziať do úvahy environmentálne problémy a prísne dodržiavať miestne pravidlá alebo zákony upravujúce likvidáciu takýchto produktov.
- Keď je kapacita vstavanej batérie nízka, na displeji sa zobrazí indikátor batérie .

Poznámky:

- Zariadenie je napájané z obmedzených zdrojov energie.
- Zariadenie je navrhnuté so systémom tepelnej ochrany. Keď prevádzková teplota zariadenia prekročí 45 °C, z dôvodu ochrany sa automaticky zastaví nabíjanie vstavanej batérie. V takom prípade počkajte, kým zariadenie vychladne, aby sa obnovila normálna prevádzka.
- Za účelom úspory elektrickej energie, keď prehrávanie dosiahne koniec alebo ak je hlasitosť počúvania nastavená na veľmi nízku úroveň a v priebehu 15 minút nie je vykonané žiadne ovládanie, zariadenie sa automaticky vypne.

ZAPNUTIE/VYPNUTIE ZARIADENIA

Stlačením tlačidla  zapnete zariadenie.

Opätovným stlačením a podržaním tlačidla  zariadenie vypnete.

VOĽBA FUNKCIE

Funkcia (Bluetooth, USB, FM, AUX) je zvolená opakovaným stláčaním tlačidla **SOURCE**.

POČÚVANIE RÁDIA

Keď je zariadenie zapnuté, opakovaným stláčaním tlačidla **SOURCE** zvolíte režim FM.

MANUÁLNE VYHĽADÁVANIE

1. Pomocou tlačidiel   zvolíte svoju rozhlasovú stanicu.
2. Pomocou ovládača **MASTER**  upravte hlasitosť.

AUTOMATICKÉ VYHĽADÁVANIE

Stlačte a podržte tlačidlo  . Automatické vyhľadávanie nájde stanice so silným signálom. Stanicu so slabým signálom je možné nastaviť manuálne opakovaným stláčaním tlačidla  .

Poznámka: V priebehu vyhľadávania staníc, je úroveň zvuku automaticky stlmená.

Ak chcete zvýšiť schopnosť rozhlasového príjmu: Roztiahnite anténu.

PREDVOLBY STANÍC

Toto zariadenie dokáže uložiť 30 FM staníc.

Manuálne ukladanie predvolieb:

1. Zvoľte rozhlasovú stanicu: manuálne alebo automatickým vyhľadávaním.
2. Stlačte a podržte tlačidlo **PRESET** dovtedy, pokiaľ na displeji nezačne blikať „P 01“.
3. Stláčaním tlačidla **◀◀** alebo **▶▶** zvoľte kanál.
4. Stlačením tlačidla **PRESET** ho uložte.
5. Opakujte kroky 1 - 4 na uloženie ďalších staníc.

Automatické ukladanie predvolieb

Stlačením a podržaním tlačidla **▶▶** spustíte automatické ukladanie predvolieb. Budú prechádzané rozhlasové frekvencie a rozhlasové stanice budú uložené automaticky. Keď sú uložené všetky dostupné rozhlasové stanice, alebo ak sú všetky pamäťové miesta plné, automatické ukladanie predvolieb staníc sa zastaví.

Počúvanie uložených staníc



Stlačte **PRESET** a opakujte operáciu toľkokrát, koľkokrát je potrebné, aby ste vybrali svoju stanicu.

Hlasitosť môžete upraviť pomocou ovládača **MASTER** .

FUNKCIA BLUETOOTH

Slovná značka a logá *Bluetooth*[®] sú registrované ochranné známky spoločnosti Bluetooth SIG, Inc. a akékoľvek použitie týchto známk spoločnosťou New One S.A.S je na základe licencie. Ostatné ochranné známky a obchodné názvy sú majetkom ich príslušných vlastníkov.

Spáročovanie Bluetooth zariadenia

1. Keď je zariadenie zapnuté, opakovaným stláčaním tlačidla **SOURCE** zvoľte režim Bluetooth. Na displeji sa zobrazí „b t“. Indikátor Bluetooth  začne rýchlo blikať, na indikáciu toho, že zariadenie je v režime spáročovania.
2. Na Bluetooth zariadení aktivujte Bluetooth a zvoľte „MUSE M-1802 DJ“ v zozname zariadení. (Podrobnejšie informácie nájdete v návode na obsluhu zariadenia, ktoré chcete pripojiť.) Ak si Bluetooth zariadenie vyžiada heslo, zadajte „0000“. Niektoré Bluetooth zariadenia vás požiadajú o prijatie priporenia. Keď sú zariadenia správne spáročované, indikátor Bluetooth  sa rozsvieti a začujete hlasový signál.

Tip: Ak budete chcieť pripojiť svoj Bluetooth reproduktor k inému Bluetooth audio zariadeniu, najskôr podržte stlačené tlačidlo  na odpojenie aktuálneho zariadenia a podľa vyššie uvedených krokov vykonajte nové priporenie.

- Na niektorých zariadeniach, ako sú napríklad počítače, musíte po spárovaní zvoliť zariadenie v Bluetooth menu a zvoliť možnosť „Použiť“ ako audio zariadenie (stereo)“ alebo podobnú voľbu.
- Spárovanie zostane nezmenené vtedy, ak sa zariadenie a/alebo vaše Bluetooth zariadenie dostane mimo komunikačného dosahu. Aktívne pripojenie bude opäť nadviazané vtedy, ak sa vaše Bluetooth zariadenie vráti do daného dosahu.
- Pri opätovnom zapnutí tohto zariadenia, sa automaticky pokúsi opätovne pripojiť s naposledy spárovaným Bluetooth zariadením.

Použitie Bluetooth zariadenia

1. Keď sú zariadenia spárované (podľa predchádzajúcej časti), používajte svoje Bluetooth zariadenie a jeho zvuk bude možné počuť prostredníctvom reproduktorov M-1802 DJ.
2. Stlačením tlačidla ►|| pozastavíte prehrávanie. Opätovným stlačením tlačidla prehrávanie obnovíte.
3. Požadovanú skladbu zvolíte pomocou tlačidla ◀◀/▶▶.
4. Pomocou ovládača MASTER ◀ upravte hlasitosť. Hlasitosť môžete taktiež upraviť na zariadení, s ktorým je toto zariadenie spárované.

STEREO SPÁROVANIE

Táto funkcia umožňuje dosiahnuť stereo priestorový zvuk. Vyžaduje si dva Bluetooth reproduktory M-1802 DJ, aby ste mohli vytvoriť skutočnú Bluetooth bezdrôtovú separáciu rádiových kanálov a preto si budete musieť zakúpiť dva reproduktory M-1802 DJ.

Tipy: Odporúča sa, aby bola vzdialenosť medzi hlavným reproduktorom a vedľajším reproduktorom v dosahu 4 metrov.

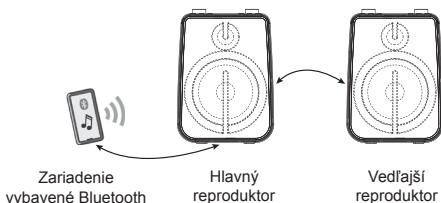

1. Zapnite oba Bluetooth reproduktory M-1802 DJ.
2. Keď sú oba reproduktory v režime spárovania, stlačte a podržte tlačidlo ■ na jednom Bluetooth reproduktore, ktorý sa stane hlavným reproduktorom (Ľavý kanál), následne vyhľadá a pripojí sa k druhému reproduktoru (Pravý kanál). Automaticky rozoznajú ľavý a pravý kanál.

3. Pripojte svoj hlavný reproduktor k zariadeniu vybavenému Bluetooth (napr. smartfón).
4. Prehrávajte skladbu a vypočujte si ju stereo zvuku.
5. Stlačením tlačidla **▶II/⌘** na niektorom z reproduktorov pozastavíte prehrávanie. Opätovným stlačením tlačidla obnovíte prehrávanie.
6. Stlačením a podržaním tlačidla **■** na niektorom z reproduktorov zrušíte stereo spárovanie.

USB PREHRÁVANIE

1. Pripojte USB zariadenie k USB portu na tomto zariadení.
2. Stlačte tlačidlo **SOURCE** na niekoľko sekúnd. Na displeji sa zobrazí celkový počet skladieb a prehrávanie sa následne spustí automaticky.
3. Požadovanú skladbu zvolte pomocou tlačidla **◀◀/▶▶**.

Poznámky:

- Celkový počet MP3 súborov v USB zariadení nesmie presiahnuť 999.
- Zariadenie nesmie obsahovať viac ako 99 adresárov.
- Čas načítania je niekoľko sekúnd alebo aj dlhšie, v závislosti od množstva MP3 súborov a adresárov v USB zariadení.
- Nevkladajte nič iné ako USB zariadenie do portu na tomto zariadení. Ostatné predmety by mohli poškodiť USB mechanizmus.
- USB konektor nesmie byť pripojený priamo k počítaču, pretože by mohlo dôjsť k poškodeniu zariadenia.
- Na trhu je v súčasnosti mnoho USB zariadení. Nemôžeme zaručiť podporu všetkých rozličných modelov. Ak vaše zariadenie nie je podporované, vyskúšajte prosím iné USB zariadenie.

REŽIMY PREHRÁVANIA (MP3)

Opakované prehrávanie

Opakovaným stláčaním tlačidla **↺** zvolte režim prehrávania. Rozsvieti sa indikátor opakovania **↺**.

- Opakovanie jednej skladby: na displeji sa na niekoľko sekúnd zobrazí „**1**“.
- Opakovanie všetkého: na displeji sa na niekoľko sekúnd zobrazí „**R**“.
- Náhodné opakované prehrávanie: na displeji sa na niekoľko sekúnd zobrazí „**1**“.

Ak chcete zrušiť opakované prehrávanie, opakovane stláčajte tlačidlo **↺** dovtedy, pokiaľ sa nezobrazí „**1**“ a nezhasne indikátor opakovania **↺**.



PRIPOJENIE PRÍDAVNÉHO ZDROJA

1. Pripojte svoj prídavný zdroj (napr. mp3 prehrávač) ku konektoru **AUX IN** na zariadení (kábel nie je súčasťou balenia).
2. Opakovaným stláčaním tlačidla **SOURCE** zvolíte režim AUX. Na displeji sa zobrazí „**AUX**“.
3. Spustíte prehrávanie na svojom prídavnom zdroji.
4. Upravte hlasitosť na požadovanú úroveň.
5. Ak chcete zastaviť prehrávanie, odpojte svoj prídavný zdroj od konektora **AUX IN**.

POUŽITIE VSTUPNÉHO KONEKTORA

Konektor **INPUT** na zariadení môže byť kompatibilný s mikrofónom a gitarou.

Hranie na gitare

1. Stlačením tlačidla  zapnete zariadenie.
2. Pripojte svoju elektrickú gitaru ku konektoru **INPUT** na tomto zariadení.
3. Začnite hrať na gitare a zvuk bude znieť z tohto zariadenia.
4. Otáčaním ovládača **INPUT**  upravte hlasitosť na požadovanú úroveň.
5. Ak chcete prestať hrať, odpojte svoju gitaru od konektora **INPUT**.

Spievanie prostredníctvom mikrofónu



Spievajte s hudbou pripojením mikrofónu (nie je súčasťou príslušenstva) ku konektoru **INPUT** na zariadení.

Poznámky:

- * Otáčaním ovládača **INPUT**  upravíte hlasitosť mikrofónu na požadovanú úroveň.
- * Ak je mikrofón umiestnený v blízkosti reproduktora, môže sa vyskytnúť efekt zavýjania (akustická spätná väzba). Ak k tomu dôjde, umiestnite mikrofón ďalej od reproduktora.
- * Odpojte mikrofón od zariadenia, aby ste predišli zbytočnému rušeniu, keď sa nepoužíva.

Varovanie: Ťuknutím alebo pádom mikrofónu môže dôjsť k trvalému poškodeniu mikrofónu. Odložte nutkanie otáčať mikrofónom za kábel.

FAREBNÉ SVETLO

Keď je zariadenie zapnuté, farebné svetlo sa zapne automaticky. Viacnásobnou zmenou farby dosiahnete efekt farebného cyklu. Stlačte tlačidlo  na zaistenie farby. Opätovným stlačením tlačidla  obnovíte zmenu farieb. Stlačte a podržte tlačidlo  na vypnutie svetla.

Poznámka: Keď je farebné svetlo vypnuté, stlačením tlačidla  ho zapnete.

TECHNICKÉ ÚDAJE

NAPÁJANIE ELEKTRICKOU ENERGIUOU:

DOBÍJATEĽNÁ BATÉRIA

Typ batérie: 7,4 V 1800 mAh lítium iónová batéria

Nabíjací výkon: DC 5,0 V  2,0 A

Prevádzkový čas: Približne 4 hodiny pri 80% hlasitosti po úplnom dobití

Čas dobíjania: Približne 5 hodín

RÁDIO: FM 87,5 - 108 MHz

BLUETOOTH

Bluetooth verzia: V5.0

Bluetooth: 2,402 - 2,48 GHz

RF výstupný výkon: 0 dBm

Funkčná vzdialenosť: Až 10 metrov nameraných v otvorenom priestranstve (steny a konštrukcie môžu ovplyvniť dosah zariadenia)

Právo na zmenu technických údajov vyhradené bez predchádzajúceho upozornenia.

Spoločnosť NEW ONE S.A.S, týmto vyhlasuje, že tento MUSE M-1802 DJ je v súlade so základnými požiadavkami a ďalšími príslušnými ustanoveniami smernice 2014/53/EÚ. Vyhlásenie o zhode môžete nájsť na adrese www.muse-europe.com

ODSTRÁNENIE MOŽNÝCH PROBLÉMOV

Ak by toto zariadenie vykazovalo problém, skôr ako sa obrátite na servis, skontrolujte nasledujúce:

Bez napájania

- Uistite sa, či je dobitá batéria.

Nie je počuť žiaden zvuk – všeobecne

- Hlasitosť externého zariadenia je nastavená na minimum; zvýšte hlasitosť.
- Hlasitosť M-1802 DJ je nastavená na minimum; zvýšte hlasitosť.

Bluetooth zariadenie nie je možné spárovať alebo spojiť s týmto zariadením.

- Neaktivovali ste funkciu Bluetooth na svojom zariadení. Informácie o aktivácii funkcie Bluetooth nájdete v návode na obsluhu svojho zariadenia.
- Zariadenie nie je v režime spárovania. Stlačte a podržte tlačidlo  dovedy, pokiaľ nezačne indikátor Bluetooth rýchlo blikať.
- Toto zariadenie je už pripojené k inému Bluetooth zariadeniu; odpojte dané zariadenie a skúste to znova.

DÔLEŽITÉ BEZPEČNOSTNÉ POKYNY



UPOZORNENIE: Na zníženie rizika zasiahnutia elektrickým prúdom neskladajte kryt ani zadný panel. Vo vnútri sa nenachádzajú časti, ktoré môžete sami opraviť. Všetky opravy prenechajte kvalifikovanému servisnému technikovi.



Blesk v trojuholníku upozorňuje používateľa na „nebezpečné napätie“ vo vnútri zariadenia.



Výkričník v trojuholníku upozorňuje používateľa na dôležité pokyny týkajúce sa zariadenia.

VAROVANIE: NA ZABRÁNENIE VZNIKU POŽIARU ALEBO ÚRAZU ELEKTRICKÝM PRÚDOM, NEVYSTAVUJTE TOTO ZARIADENIE DAŽĎU ANI VLHKOSTI.

DÔLEŽITÉ

- Zariadenie používajte v miernom klimatickom pásme.
- Typový štítok sa nachádza na zadnej strane zariadenia.
- Zaisťte minimálnu vzdialenosť 5 cm okolo zariadenia, na zaistenie dostatočného vetrania.
- Uistite sa, či nie sú vetracie otvory blokované predmetmi ako sú noviny, obrusy, záclony, atď.
- Na zariadenie nesmú byť položené žiadne zdroje otvoreného ohňa, ako sú napríklad zapálené sviečky.
- Zariadenie nesmie byť vystavené kvapkaniu alebo špliechaniu tekutín.
- Neumiestňujte na zariadenie predmety naplnené tekutinami, ako sú napríklad vázy.
- Nehádzte batérie do ohňa! Pri likvidácii použitých batérií berte ohľad na životné prostredie.
- Batérie by nemali byť vystavené nadmernému teplu, ako je napríklad slnečné žiarenie, oheň alebo iný podobný zdroj tepla.
- Vplyvom elektrického prechodu alebo/a elektrostatického javu, môže výrobok zlyhať a vyžadovať tak od používateľa resetovanie napájania.
- Normálna funkcia výrobku môže byť narušená silným elektromagnetickým rušením. Ak áno, jednoducho resetujte produkt a obnovte normálnu prevádzku podľa návodu na obsluhu. V prípade, že sa funkcia nedá obnoviť, použite výrobok na inom mieste.



Ak budete kedykoľvek v budúcnosti likvidovať tento výrobok, dbajte na to, že opotrebované elektrické výrobky by nemali byť likvidované spolu s domovým odpadom. Recyklujte ich v zariadeniach na to určených.

Ohľadom poradenstva o recyklácii kontaktujte miestny úrad alebo obchod, kde ste výrobok zakúpili. (Smernica o odpade z elektrických a elektronických zariadení).



Dovozca a distribútor

SK Store, s.r.o.

Cukrová 10

917 01 Trnava

www.skstoreshop.sk

e-mail: obchod@skstore.sk

Informácie o likvidácii opotrebovaného elektrického zariadenia (súkromné domácnosti)



Tento symbol na produktoch a/alebo na priložených dokumentoch znamená, že sa pri likvidácii nesmú elektrické a elektronické zariadenia miešať so všeobecným domácim odpadom.

V záujme správneho obhospodarovania, obnovy a recyklácie odveďte, prosím, tieto produkty na určené zberné miesta, kde budú prijaté bez poplatku. V niektorých krajinách je možné tieto produkty vrátiť priamo miestnemu maloobchodu v prípade, ak si objednáte podobný nový výrobok.

Správna likvidácia týchto produktov pomôže ušetriť hodnotné zdroje a zabrániť možným negatívnym vplyvom na ľudské zdravie a prostredie, ktoré môžu inak vzniknúť v dôsledku nesprávneho zaobchádzania s odpadom. Bližšie informácie o najbližšom zbernom mieste získate na miestnom úrade.

V prípade nesprávnej likvidácie odpadu môžu byť uplatnené pokuty v súlade s platnou legislatívou.

Pre právnické osoby v Európskej únii

Ak potrebujete zlikvidovať opotrebované elektrické a elektronické zariadenia, bližšie informácie získate od svojho miestneho predajcu alebo dodávateľa.

Informácie o likvidácii v krajinách mimo Európskej únie

Tento symbol je platný len v Európskej únii.



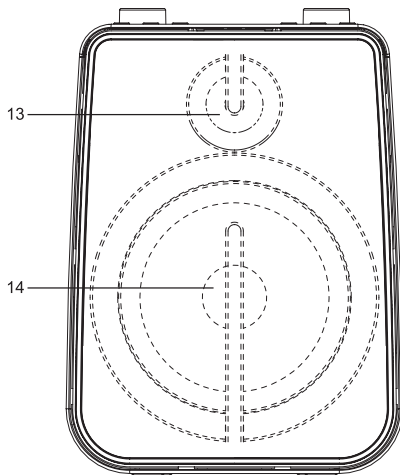
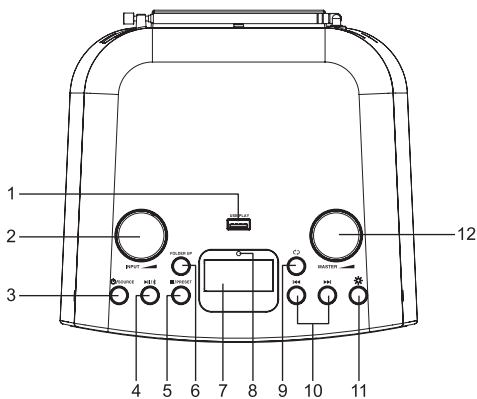

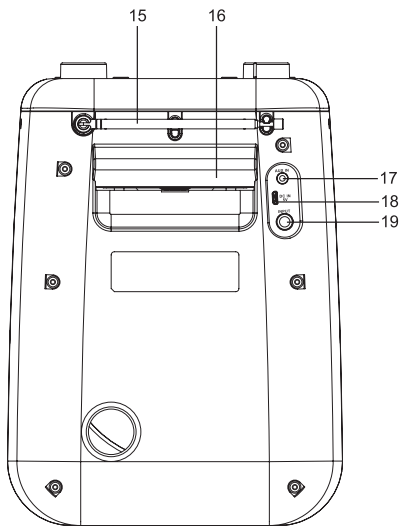

Ak si želáte zlikvidovať toto zariadenie, obráťte sa na miestny úrad alebo predajcu a poinformujte sa o správnom spôsobe likvidácie tohto typu odpadu.





Před použitím přístroje si pečlivě přečtěte návod k obsluze.

ROZMÍSTĚNÍ OVLÁDACÍCH PRVKŮ

1. USB port pro přehrávání MP3
2. **INPUT** : Úprava hlasitosti mikrofonu/kytary
3. : Zapnutí/vypnutí zařízení
SOURCE: Volba funkčního režimu:
Bluetooth, USB, FM, AUX
4. **▶II**: Přehrávání/pozastavení; Automatické ukládání rozhlasových stanic
: Bluetooth spárování/odpojení spárovaného Bluetooth zařízení
5.  **PRESET**: Zastavení přehrávání; Předvolby rozhlasových stanic
6. **FOLDER UP**: Adresář nahoru
7. LED displej
8. Indikátor nabíjení
9. : Opakované přehrávání
10. **II**: Přeskočení/Vyhledávání/Ladění
11. : Tlačítko ovládní světla
12. **MASTER** : Úprava hlavní hlasitosti
13. Výškový reproduktor
14. Hlasitý reproduktor
15. FM teleskopická anténa
16. Rukojeť na přenášení
17. Konektor **AUX IN** (3,5 MM)
18. Micro USB konektor pro nabíjení vestavěné baterie
19. Konektor **INPUT** pro mikrofon/kytaru

NAPÁJENÍ ELEKTRICKOU ENERGIÍ

Použití vestavěné baterie

Zařízení má vestavěnou dobíjecí baterii (lithium-iontovou). Nabijte vestavěnou baterii před prvním použitím zařízení.

Chcete-li nabít interní baterii, připojte menší konec dodaného USB kabelu do Micro USB konektoru a druhý konec do napájeného USB konektoru na napájecím zdroji střídavého proudu (není součástí příslušenství). Když se vestavěná baterie zcela nabije, indikátor nabíjení zhasne.

UPOZORNĚNÍ: Zařízení nabíjejte pouze stejnosměrným proudem 5,0 V  2,0 A, abyste předešli poškození zařízení nebo riziku požáru atd.

Varování:

- Nabijte vestavěnou baterii, když ji budete chtít znovu použít.
- Během používání vestavěné baterie, by měla být teplota prostředí 5°C až 35°C.
- Chcete-li dosáhnout nejdelší životnost vestavěné baterie, nabíjejte ji při interiérové teplotě.
- V případě nesprávného používání vestavěné baterie to může představovat nebezpečí požáru nebo chemického popálení. Baterii nerozebírejte, neohřívejte nad 100°C ani nevyhazujte.

- Baterie by neměla být vystavena nadměrnému teplu jako je sluneční záření, oheň a podobně.
- Při likvidaci zařízení je třeba vzít v úvahu environmentální problémy a přísně dodržovat místní pravidla nebo zákony upravující likvidaci takových produktů.
- Když je kapacita vestavěné baterie nízká, na displeji se zobrazí indikátor baterie „“.

Poznámky:

- Zařízení je napájeno z omezených zdrojů energie.
- Zařízení je navrženo se systémem tepelné ochrany. Když provozní teplota zařízení překročí 45 °C, z důvodu ochrany se automaticky zastaví nabíjení vestavěné baterie. V takovém případě počkejte, až zařízení vychladne, aby se obnovil normální provoz.
- Za účelem úspory elektrické energie, když přehrávání dosáhne konce nebo je-li hlasitost poslechu nastavena na velmi nízkou úroveň a během 15 minut není provedeno žádné ovládání, zařízení se automaticky vypne.

ZAPNUTÍ/VYPNUTÍ ZAŘÍZENÍ

Stisknutím tlačítka  zapnete zařízení.

Opětovným stisknutím a podržením tlačítka  zařízení vypnete.

VOLBA FUNKCE

Funkce (Bluetooth, USB, FM, AUX) je zvolena opakovaným mačkáním tlačítka **SOURCE**.





POSLECH RÁDIA

Když je zařízení zapnuto, opakovaným tisknutím tlačítka **SOURCE** zvolte režim FM.

MANUÁLNÍ VYHLEDÁVÁNÍ

1. Pomocí tlačítek   zvolte svou rozhlasovou stanici.
2. Pomocí ovladače **MASTER**  upravte hlasitost.

AUTOMATICKÉ VYHLEDÁVÁNÍ

Stiskněte a podržte tlačítko  . Automatické vyhledávání najde stanice se silným signálem. Stanici se slabým signálem lze nastavit manuálně opakovaným tisknutím tlačítka  .

Poznámka: V průběhu vyhledávání stanic, je úroveň zvuku automaticky ztlumena.

Chcete-li zvýšit schopnost rozhlasového příjmu:
Roztáhněte anténu.

PŘEDVOLBY STANIC

Toto zařízení dokáže uložit 30 FM stanic.

Manuální ukládání předvoleb:

1. Zvolte rozhlasovou stanicí: manuálně nebo automatickým vyhledáváním.
2. Stiskněte a podržte tlačítko **PRESET** do té doby, dokud na displeji nezačne blikat „P 01“.
3. Mačkáním tlačítka **◀◀** nebo **▶▶** zvolte kanál.
4. Stisknutím tlačítka **PRESET** ho uložte.
5. Opakujte kroky 1 - 4 pro uložení dalších stanic.

Automatické ukládání předvoleb

Stisknutím a podržením tlačítka **▶▶** spustíte automatické ukládání předvoleb. Budou procházeny rozhlasové frekvence a rozhlasové stanice budou uloženy automaticky. Když jsou uloženy všechny dostupné rozhlasové stanice, nebo jsou-li všechna paměťová místa plná, automatické ukládání předvoleb stanic se zastaví.

Poslech uložených stanic



Stiskněte **PRESET** a opakujte operaci tolikrát, kolikrát je třeba, abyste vybrali svou stanicí.

Hlasitost můžete upravit pomocí ovladače **MASTER** .

FUNKCE BLUETOOTH

Slovní značka a loga *Bluetooth®* jsou registrované ochranné známky společnosti Bluetooth SIG, Inc. a jakékoliv použití těchto známek společností New One S.A.S je na základě licence. Ostatní známky a obchodní názvy jsou majetkem příslušných vlastníků.

Spárování Bluetooth zařízení

1. Když je zařízení zapnuto, opakovaným stisknutím tlačítka **SOURCE** zvolte režim Bluetooth. Na displeji se zobrazí „b +“. Indikátor Bluetooth  začne rychle blikat, pro indikaci toho, že zařízení je v režimu spárování.
2. Na Bluetooth zařízení aktivujte Bluetooth a zvolte „MUSE M-1802 DJ“ v seznamu zařízení. (Podrobnější informace naleznete v návodu k obsluze zařízení, které chcete připojit.) Pokud si Bluetooth zařízení vyžádá heslo, zadejte „0000“. Některá Bluetooth zařízení vás požádají o přijetí připojení. Když jsou zařízení správně spárována, indikátor Bluetooth  se rozsvítí a uslyšíte hlasový signál.

Tip: Pokud budete chtít připojit svůj Bluetooth reproduktor k jinému Bluetooth audio zařízení, nejprve podržte stisknuté tlačítko  pro odpojení aktuálního zařízení a podle výše uvedených kroků proveďte nové připojení.

- Na některých zařízeních, jako jsou počítače, musíte po spárování zvolit zařízení v Bluetooth menu a zvolit možnost „Použít jako audio zařízení (stereo)“ nebo podobnou volbu.
- Spárování zůstane nezměněno tehdy, pokud se zařízení a/nebo vaše Bluetooth zařízení dostane mimo komunikační dosah. Aktivní připojení bude opět navázáno tehdy, pokud se vaše Bluetooth zařízení vrátí do daného dosahu.
- Při opětovném zapnutí tohoto zařízení, se automaticky pokusí opětovně připojit s naposledy spárovaným Bluetooth zařízením.

Použití Bluetooth zařízení

1. Když jsou zařízení spárována (podle předchozí části), použijte své Bluetooth zařízení a jeho zvuk bude možné slyšet prostřednictvím reproduktorů M-1802 DJ.
2. Stisknutím tlačítka **▶||** pozastavíte přehrávání. Opětovným stisknutím tlačítka přehrávání obnovíte.
3. Požadovanou skladbu zvolíte pomocí tlačítka **◀◀/▶▶**.
4. Pomocí ovladače **MASTER** **◀** upravte hlasitost. Hlasitost můžete také upravit na zařízení, se kterým je toto zařízení spárováno.

STEREO SPÁROVÁNÍ

Tato funkce umožňuje dosáhnout stereo prostorového zvuku. Vyžaduje dva Bluetooth reproduktory M-1802 DJ, abyste mohli vytvořit skutečnou Bluetooth bezdrátovou separaci rádiových kanálů a proto si budete muset zakoupit dva reproduktory M-1802 DJ.

Tipy: Doporučuje se, aby byla vzdálenost mezi hlavním reproduktorem a vedlejším reproduktorem v dosahu 4 metrů.

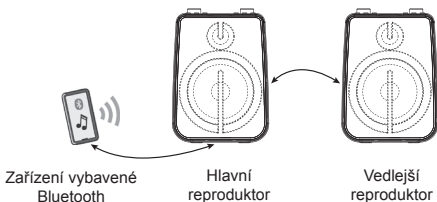

1. Zapněte oba Bluetooth reproduktory M-1802 DJ.
2. Když jsou oba reproduktory v režimu spárování, stiskněte a podržte tlačítko **■** na jednom Bluetooth reproduktoru, který se stane hlavním reproduktorem (Levý kanál), následně vyhledá a připojí se k druhému reproduktoru (Pravý kanál). Automaticky rozeznají levý a pravý kanál.

3. Připojte svůj hlavní reproduktor k zařízení vybavenému Bluetooth (např. smartphone).
4. Přehrávejte skladbu a poslechněte si ji stereo zvuku.
5. Stisknutím tlačítka ►||/⌘ na některém z reproduktorů pozastavíte přehrávání. Opětovným stisknutím tlačítka obnovíte přehrávání.
6. Stisknutím a podržením tlačítka ■ na některém z reproduktorů zrušíte stereo párování.

USB PŘEHŘÁVÁNÍ

1. Připojte USB zařízení k USB portu na tomto zařízení.
2. Stiskněte tlačítko **SOURCE** na několik sekund. Na displeji se zobrazí celkový počet skladeb a přehrávání se následně spustí automaticky.
3. Požadovanou skladbu zvolte pomocí tlačítka ◀◀/▶▶.

Poznámky:

- Celkový počet MP3 souborů v USB zařízení nesmí přesáhnout 999.
- Zařízení nesmí obsahovat více než 99 adresářů.
- Čas načítání je několik sekund nebo i déle, v závislosti na množství MP3 souborů a adresářů v USB zařízení.
- Nevkládejte nic jiného než USB zařízení do portu na tomto zařízení. Ostatní předměty by mohly poškodit USB mechanismus.
- USB konektor nesmí být připojen přímo k počítači, protože by mohlo dojít k poškození zařízení.
- Na trhu je v současnosti mnoho USB zařízení. Nemůžeme zaručit podporu všech různých modelů. Pokud vaše zařízení není podporováno, vyzkoušejte prosím jiné USB zařízení.

REŽIMY PŘEHŘÁVÁNÍ (MP3)

Opakované přehrávání

Opakovaným stisknutím tlačítka ↻ zvolte režim přehrávání. Rozsvítí se indikátor opakování ↻.

- Opakování jedné skladby: na displeji se na několik sekund zobrazí „1“.
 - Opakování všeho: na displeji se na několik sekund zobrazí „1“.
 - Náhodné opakované přehrávání: na displeji se na několik sekund zobrazí „1“.
- Chcete-li zrušit opakované přehrávání, opakovaně stiskněte tlačítko ↻ dokud se nezobrazí „0“ a nezhasne indikátor opakování ↻.



PŘIPOJENÍ PŘÍDAVNÉHO ZDROJE

1. Připojte svůj přídatný zdroj (např. mp3 přehrávač) ke konektoru **AUX IN** na zařízení (kabel není součástí balení).
2. Opakovaným mačkáním tlačítka **SOURCE** zvolte režim AUX. Na displeji se zobrazí „**AUX**“.
3. Spusťte přehrávání na svém přídatném zdroji.
4. Upravte hlasitost na požadovanou úroveň.
5. Chcete-li zastavit přehrávání, odpojte svůj přídatný zdroj od konektoru **AUX IN**.

POUŽITÍ VSTUPNÍHO KONEKTORU

Konektor **INPUT** na zařízení může být kompatibilní s mikrofonom a kytarou.

Hraní na kytaru

1. Stisknutím tlačítka  zapnete zařízení.
2. Připojte svou elektrickou kytaru ke konektoru **INPUT** na tomto zařízení.
3. Začněte hrát na kytaru a zvuk bude znít z tohoto zařízení.
4. Otáčením ovladače **INPUT**  upravte hlasitost na požadovanou úroveň.
5. Chcete-li přestat hrát, odpojte svou kytaru od konektoru **INPUT**.

Zpívání prostřednictvím mikrofону



Zpívejte s hudbou připojením mikrofónu (není součástí příslušenství) ke konektoru **INPUT** na zařízení.

Poznámky:

- * Otáčením ovladače **INPUT**  upravíte hlasitost mikrofónu na požadovanou úroveň.
- Pokud je mikrofón umístěn v blízkosti reproduktoru, může se vyskytnout efekt kvílení (akustická zpětná vazba). Pokud k tomu dojde, umístěte mikrofón dále od reproduktoru.
- Odpojte mikrofón od zařízení, abyste předešli zbytečnému rušení, když se nepoužívá.

Varování: Klepnutím nebo pádem mikrofónu může dojít k trvalému poškození mikrofónu. Odolejte nutkání otáčet mikrofónem za kabel.

BAREVNÉ SVĚTLO

dyž je zařízení zapnuto, barevné světlo se zapne automaticky. Vícenásobnou změnou barvy dosáhnete efektu barevného cyklu. Stiskněte tlačítko  pro zajištění barvy. Opětovným stisknutím tlačítka  obnovíte změnu barev. Stiskněte a podržte tlačítko  na vypnutí světla.

Poznámka: Když je barevné světlo vypnuto, stisknutím tlačítka  ho zapnete.

TECHNICKÉ ÚDAJE

NAPÁJENÍ ELEKTRICKOU ENERGIÍ:

DOBÍJECÍ BATERIE

Typ baterie: 7,4 V 1800 mAh lithium-iontová baterie

Energie dobíjení: DC 5,0 V  2,0 A

Provozní doba: Přibližně 4 hodiny při 80% hlasitosti po úplném dobití

Doba dobíjení: Přibližně 5 hodin

RADIO: FM 87,5 - 108 MHz

BLUETOOTH

Bluetooth verze: V5.0

Bluetooth: 2,402 - 2,48 GHz

RF výstupní výkon: 0 dBm

Pracovní dosah: až 10 metrů v otevřeném prostranství (stěny a konstrukce mohou ovlivnit dosah zařízení)

Právo na změnu technických parametrů je vyhrazeno bez upozornění.

Společnost NEW ONE S.A.S, tímto vyhláší, že tento MUSE M-1802 DJ je v souladu se základními požadavky a jinými příslušnými ustanoveními směrnice 2014/53/EU. Prohlášení o shodě můžete najít na www.muse-europe.com

ODSTRANĚNÍ MOŽNÝCH PROBLÉMŮ

Pokud by toto zařízení vykazovalo problém, dříve než se obrátíte na servis, zkontrolujte následující:

Bez napájení

- Zkontrolujte, zda je baterie dobitá.

Není slyšet žádný zvuk – obecně

- Hlasitost externího zařízení je nastavena na minimum; zvyšte hlasitost.
- Hlasitost M-1802 DJ je nastavená na minimum; zvyšte hlasitost.

Bluetooth zařízení nelze spárovat nebo spojit s tímto zařízením.

- Neaktivovali jste funkci Bluetooth na svém zařízení. Informace o aktivaci funkce Bluetooth naleznete v návodu k obsluze svého zařízení.
- Zařízení není v režimu párování. Stiskněte a podržte tlačítko , dokud nezačne indikátor Bluetooth rychle blikat.
- Toto zařízení je již připojeno k jinému Bluetooth zařízení; odpojte dané zařízení a zkuste to znovu.

DŮLEŽITÉ BEZPEČNOSTNÍ POKYNY



UPOZORNĚNÍ: Pro snížení rizika úrazu elektrickým proudem nesnímejte kryt ani zadní panel. Uvnitř se nenacházejí části, které můžete sami opravit. Veškeré opravy přenechejte kvalifikovanému servisnímu technikovi.



Blesk v trojúhelníku upozorňuje uživatele na „nebezpečné napětí“ uvnitř zařízení.



Vykřičník v trojúhelníku upozorňuje uživatele na důležité pokyny týkající se zařízení.

VAROVÁNÍ: PRO ZABRÁNĚNÍ VZNIKU POŽÁRU NEBO ÚRAZU ELEKTRICKÝM PROUDEM, NEVYSTAVUJTE TOTO ZAŘÍZENÍ DEŠTI ANI VLHKOSTI.

DŮLEŽITÉ

- Zařízení používejte v mírném klimatickém pásmu.
- Typový štítek se nachází na zadní straně zařízení.
- Zajistěte minimální vzdálenost 5 cm kolem zařízení, na zajištění dostatečného větrání.
- Ujistěte se, zda nejsou větrací otvory blokovány předměty, jako jsou noviny, ubrusy, záclony atd.
- Na zařízení nesmí být položeny žádné zdroje otevřeného ohně, jako jsou například zapálené svíčky.
- Zařízení nesmí být vystaveno kapání nebo stříkání tekutin.
- Na zařízení nepokládejte předměty naplněné tekutinami, jako jsou vázy.
- Neházejte baterie do ohně! Při likvidaci použitých baterií berte ohled na životní prostředí.
- Baterie by neměly být vystaveny nadměrnému teplu, jako je například sluneční záření, oheň nebo jiný podobný zdroj tepla.
- Vlivem elektrického přechodu nebo/a elektrostatického jevu, může výrobek selhat a vyžadovat tak od uživatele resetování napájení.
- Normální funkce výrobku může být narušena silným elektromagnetickým rušením. Pokud ano, jednoduše resetujte produkt a obnovte normální provoz podle návodu k obsluze. V případě, že nelze funkci obnovit, použijte výrobek na jiném místě.



Pokud budete kdykoliv v budoucnu likvidovat tento výrobek, dbejte na to, že opotřebované elektrické výrobky by neměly být likvidovány spolu s domovním odpadem. Recyklovat v zařízeních k tomu určených.

Ohledně poradenství o recyklaci kontaktujte místní úřad nebo obchod, kde jste výrobek zakoupili. (Směrnice o odpadu z elektrických a elektronických zařízeních).



Dovozce a distributor
SK Store, s.r.o.
Cukrová 10
917 01 Trnava
www.skstoreshop.sk
e-mail: obchod@skstore.sk

Informace pro uživatele k likvidaci elektrických a elektronických zařízení (domácnosti)



Tento symbol na produktech anebo v průvodních dokumentech znamená, že použité elektrické a elektronické výrobky nesmí být přidány do běžného komunálního odpadu.

Ke správné likvidaci, obnově a recyklaci doručte tyto výrobky na určená sběrná místa, kde budou přijata zdarma. Alternativně v některých zemích můžete vrátit své výrobky místnímu prodejci při koupi ekvivalentního nového produktu.

Správnou likvidací tohoto produktu pomůžete zachovat cenné přírodní zdroje a napomáháte prevenci potenciálních negativních dopadů na životní prostředí a lidské zdraví, což by mohly být důsledky nesprávné likvidace odpadů. Další podrobnosti si vyžádejte od místního úřadu nebo nejbližšího sběrného místa.

Při nesprávné likvidaci tohoto druhu odpadu mohou být v souladu s národními předpisy uděleny pokuty.

Pro podnikové uživatele v zemích Evropské unie

Chcete-li likvidovat elektrická a elektronická zařízení, vyžádejte si potřebné informace od svého prodejce nebo dodavatele.

Informace k likvidaci v ostatních zemích mimo Evropskou unii

Tento symbol je platný jen v Evropské unii.

Chcete-li tento výrobek zlikvidovat, vyžádejte si potřebné informace o správném způsobu likvidace od místních úřadů nebo od svého prodejce.