

**(DE) ACHTUNG!**

Vor Beginn der Montagearbeiten lesen Sie bitte aufmerksam die Sicherheitshinweise!

**(EN) WARNING!**

Before assembling, please read carefully the safety instructions!

**(NL) LET OP!**

Lees de veiligheidsinstructies zorgvuldig door voordat u met de montage begint!

**(FR) ATTENTION!**

Avant le début des travaux de montage, prière de lire attentivement les consignes de sécurité

**(IT) ATTENZIONE!**

Prima di installare leggere attentamente l'avviso di sicurezza!

**(ES) ATENCIÓN!**

Antes de comenzar con los trabajos de montaje leer detenidamente los avisos de seguridad!

**(PL) UWAGA!**

Przed przystąpieniem do prac montażowych uważnie należy przeczytać wskazówki bezpieczeństwa!

**(FI) HUOMIO!**

Ennen asennustöiden aloittamista pyydämme Teitä lukemaan turvaohjeet huolellisesti!

**(CZ) POZOR!**

Než začnete provádět montážní práce, přečtěte si důkladně bezpečnostní pokyny!

**(RU) ВНИМАНИЕ!**

До начала монтажных работ внимательно прочтите эти указания по технике безопасности!

**(GR) ΠΡΟΣΟΧΗ!**

Πριν την διεξαγωγή της συναρμολόγησης διαβάστε προσεκτικά τις υποδείξεις ασφαλείας!

**(RO) ATENȚIUNE!**

A se citi cu atenție indicațiile privind siguranța, înainte de începerea montării!

**(BG) ВНИМАНИЕ!**

Преди да започнете работите по монтажа прочетете ВНИМАТЕЛНО инструкциите за безопасност!

**(TR) DİKKAT!**

Montaja başlamadan önce güvenli talimatnamesini titizlikle okuyunuz!

**(HU) FLGYELEM!**

A szerelési munkák megkezdése előtt figyelmesen olvassa el a biztonsági útmutatásokat!

**(SV) OBS!**

Läs säkerhetsanvisningarna noga innan du börjar med monteringsarbetena!

**(HR) POZOR!**

Prije početka montaže molimo pozorno pročitajte sigurnosne naputke!

**(SL) POZOR!**

Prosim, da pred zacetkom montaze, zaradi varnosti preberete vas navodila, ki so prilozena!

**(SK) POZOR!**

Pred tým ako začnete robiť montážne práce, prečítajte si dôkladne bezpečnostné pokyny!

**(PT) CUIDADO!**

Antes de iniciar os trabalhos de montagem por favor leia atentamente os avisos de segurança!

**(BA) POZOR!**

Prije početka montaže molimo pažljivo pročitajte sigurnosne upute!

**(LT) DĖMESIO!**

Norėdami saugiai ir teisingai sumontuoti šviestuv vadovaukitės šia instrukcija!

**(ET) HOIATUS!**

Enne monteerimist lugege ohutusjuhised tähelepanelikult läbi!

**(DA) OBS!**

Læs sikkerhedsinformationen nøje, før du monterer produktet!

**(NO) ADVARSEL!**

Les sikkerhetsinformasjonen nøye før du monterer produktet!

**(LV) UZMANĪBU!**

Pirms montāžas uzmanīgi izlasiet drošības norādījumus!

**(SR) UPOZORENJE!**

Prije početka montaže, pažljivo pročitajte sigurnosne upute!

**(UK) ПОПЕРЕДЖЕННЯ!**

Перед розбиранням, будь ласка, уважно прочитайте інструкції з техніки безпеки!

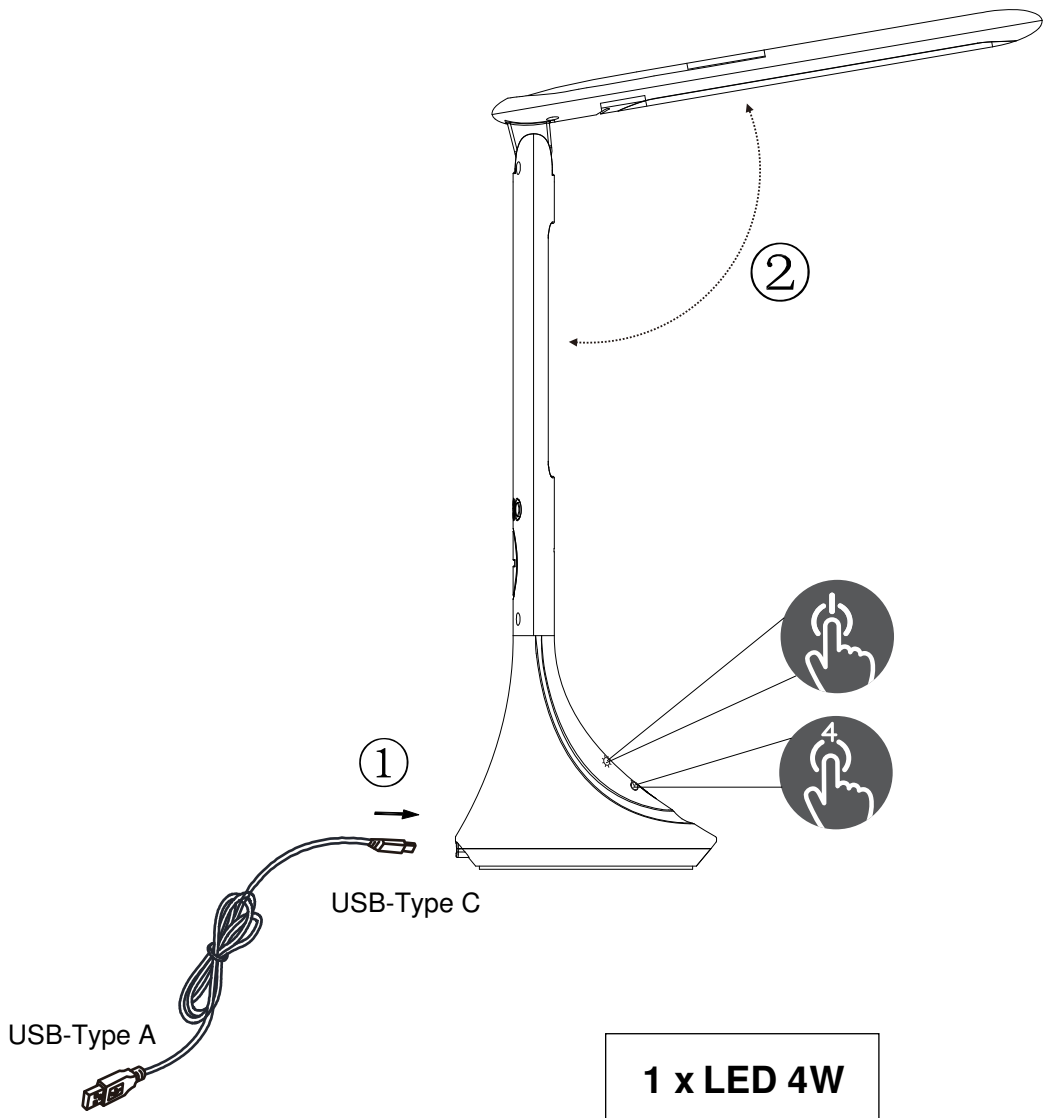

input: 5V 1A

1 x LED 4W

Li-ion 18650  
3.7V 1200mAh

?

i

reality-leuchten.de/  
R52311101



IP20

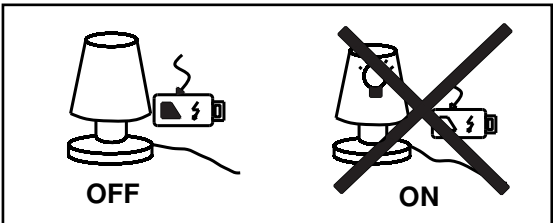
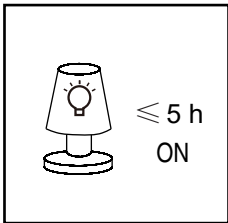
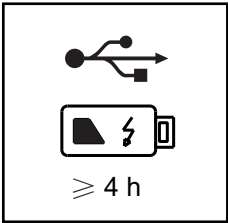

<b>DE</b>	Dieses Produkt enthält eine Lichtquelle(n) der Energieeffizienzklasse(n) <b>F</b>
<b>EN</b>	This product contains light source(s) of energy efficiency class(es) <b>F</b>
<b>NL</b>	Dit product bevat lichtbron(nen) van energiezuinigheid, klasse(n) <b>F</b>
<b>FR</b>	Ce produit contient une/des source(s) lumineuse(s) de classe(s) d'efficacité énergétique <b>F</b>
<b>IT</b>	Questo prodotto contiene fonte/i luminosa/e della/e classe/i di efficienza energetica <b>F</b>
<b>ES</b>	Este producto cuenta con fuente(s) luminosas de eficiencia energética de clase(s) <b>F</b>
<b>PL</b>	Produkt zawiera źródła światła o klasie(-ach) efektywności energetycznej <b>F</b>
<b>FI</b>	Tämä tuote sisältää valolähteitä, joiden energiatehokkuusluokka (tai luokat) on (ovat) <b>F</b>
<b>CZ</b>	Světelný zdroj/světelné zdroje tohoto produktu je/jsou v energetické třídě/energetických třídách <b>F</b>
<b>RU</b>	Это изделие содержит источники света с классом энергопотребления <b>F</b>
<b>GR</b>	Αυτό το προϊόν περιέχει πηγές φωτός τάξης ενεργειακής απόδοσης <b>F</b>
<b>RO</b>	Acest produs conține sursă/surse de lumină cu clasă/clase de eficiență energetică <b>F</b>
<b>BG</b>	Този продукт съдържа светлинен(ни) източник(ци) с клас(ове) на енергийна ефективност <b>F</b>
<b>TR</b>	Bu üründe <b>F</b> enerji verimlilik sınıflarına ait ışık kaynakları bulunmaktadır
<b>HU</b>	Ez a termék <b>F</b> energiahatékonysági osztályba tartozó fényforrást tartalmaz
<b>SV</b>	Denna produkt innehåller ljuskällor i energieffektivitetsklass(er) <b>F</b>
<b>HR</b>	Ovaj proizvod ima izvore svjetla energetske učinkovitosti klase <b>F</b>
<b>SL</b>	Ta izdelek vsebuje svetlobne vire razredov energijske učinkovitosti <b>F</b>
<b>SK</b>	Toto zariadenie obsahuje svetelné zdroje triedy energetickej účinnosti <b>F</b>
<b>PT</b>	Este produto contém uma(s) fonte(s) de luz da(s) classe(s) de eficiência energética <b>F</b>
<b>BA</b>	Ovaj proizvod sadrži izvor(e) svjetlosti energetske efikasnosti klase(a) <b>F</b>
<b>LT</b>	Šiame gaminyje naudojamas šviesos šaltinis (-iai), priklausantis (-ys) energijos vartojimo efektyvumo klasei (-ėms) <b>F</b>
<b>ET</b>	See toode sisaldab <b>F</b> klassi(de) energiasäästlikkusega valgusallikat(id)
<b>DA</b>	Denne produkt indeholder lyskilde(r) af energimærkningsklassen(e) <b>F</b>
<b>NO</b>	Denne produktet inneholder lyskilde(r) til energieffektivitetsklassen(e) <b>F</b>
<b>LV</b>	Šis produkts satur enerģijas avota(-u) gaismas avotus(-us) <b>F</b>
<b>SR</b>	Ovaj proizvod sadrži izvor(e) svetlosti energetske efikasnosti klase(a) <b>F</b>
<b>UK</b>	Цей виріб містить джерела світла з класом енергоспоживання <b>F</b>

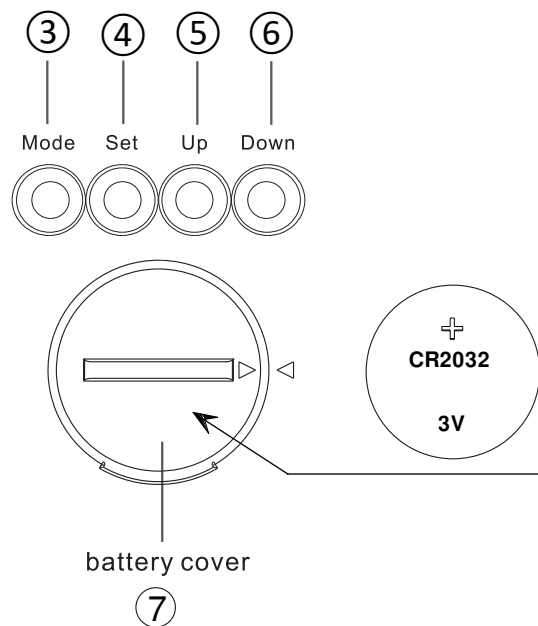
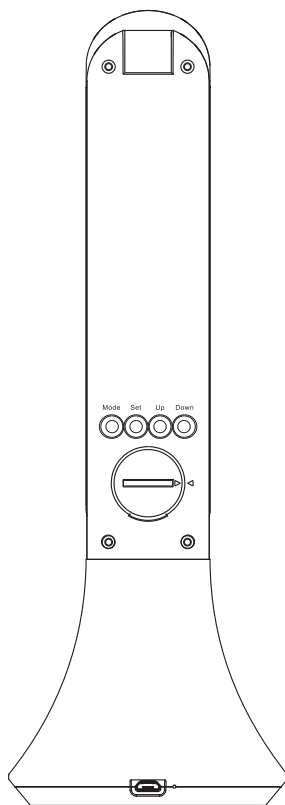
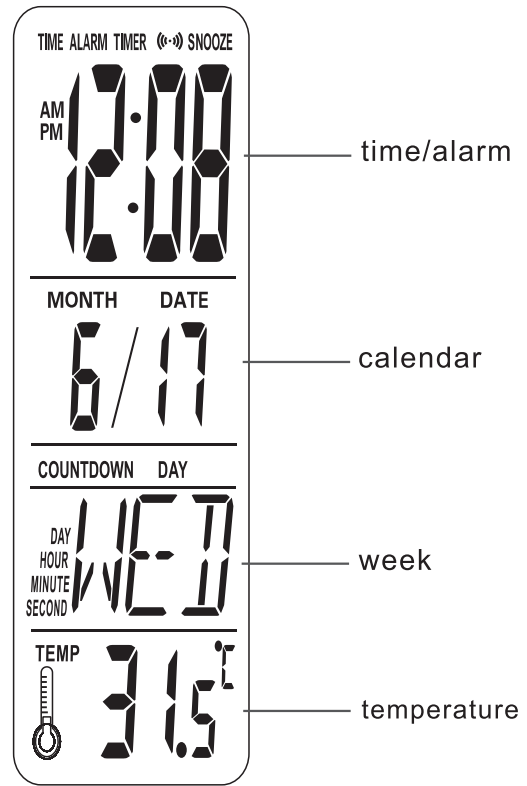
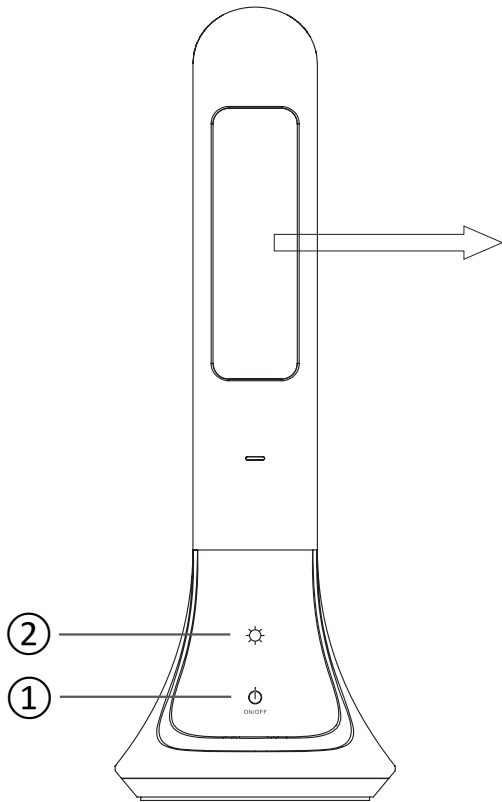

## Funktionsbeschreibung

① Diese Leuchte ist durch Berührung in 3 Helligkeitsstufen schaltbar.

Berühren Sie die Taste ②, um das Licht des Display ein-/ auszuschalten.

Im Grund- Modus drücken Sie Mode ③, um den entsprechenden Funktionsmodus in folgender Reihenfolge aufzurufen:

Grund-Modus, 12/24h Status, Alarm-Modus, Geburtstags-Erinnerungs- Modus, Timer-Modus

### Einstellung Uhrzeit & Datum

Durch das drücken der Mode-Taste ③ gelangt man in den Bereich der Uhrzeit- und Datumseinstellung.

Die Uhrzeit blinkt und kann über die UP ⑤ - and Down ⑥ -Tasten eingestellt werden.

Die Uhrzeit- und Datumseinstellungen können nun in folgender Reihenfolge vorgenommen werden:

Stunden - Minuten - Jahr - Monat - Tag

Die Auswahl muss über die Taste ④ bestätigt werden.

### Einstellung Temperaturanzeige

Der Wechsel zwischen °C und °F ist durch Betätigen der Taste ④ jederzeit möglich.

### Gelangen in den Alarm-Modus

Um den Alarm-Modus einzustellen, drücken Sie Grund- Modus zweimal die Mode- Taste ③. Im Display wird das Wort

### Einstellung des Weckers

Betätigen Sie im Alarm- Modus die Set- Taste ④, um die Weckereinstellungen vorzunehmen.

Die Zeit blinkt und kann über die UP ⑤ - and Down ⑥ -Tasten eingestellt werden.

Die Einstellungen können in folgender Reihenfolge vorgenommen werden:

Stunden – Minuten – Klingelton (7 Varianten)

Wenn innerhalb einer Minute keine Taste gedrückt wird, werden alle Einstellungen automatisch gespeichert und beendet.

Um den Alarm zu löschen drücken Sie die Set- Taste ④ ein weiteres Mal nach dem Einstellen der Alarmmelodie.

### Einstellung der Schlummerfunktion

Drücken Sie im Weckmodus die Taste Set ④, um die Weckeinstellung aufzurufen, und stellen Sie in der folgenden

Reihenfolge Stunden, Minuten und Musik ein.

Wenn der Wecker klingelt, drücken Sie eine beliebige Taste, um den Wecker zu stoppen. Der Schlummermodus ist aber immer noch aktiv. Der Wecker wird nach 4 Klingelzeichen oder nach dem Abbruch beendet.

Drücken Sie bei einem Nicht-Schlummer-Alarm die Mode-Taste ③, um den Schlummer abzubrechen (die Markierung hört auf zu blinken). Und drücken Sie die Up -Taste ⑤, um die Schlummerfunktion zu beenden.

### Gelangen in den Timer-Modus

Um den Timer- Modus einzustellen, drücken Sie im Grund-Modus viermal die Mode-Taste ③.

### Einstellung des Timers

Um die Timereinstellung vorzunehmen, drücken sie im Timer- Modus die Set- Taste ④. Im Display wird das Wort "Timer"

Die Zeit blinkt und kann über die UP ⑤ - and Down ⑥ -Tasten eingestellt werden.

Die Einstellungen können in folgender Reihenfolge vorgenommen werden:

Stunden - Minuten

Nach der Einstellung startet der Timer automatisch.

Um den Timer abzubrechen drücken Sie die Taste- Set ④ ein weiteres Mal.

### Einstellung Geburtstags Erinnerung

Im Modus "Geburtstags Erinnerung" drücken Sie die Set-Taste ④, um mit der Up/Down- Taste ⑤/⑥ das Datum und

Drücken Sie dann Set- Taste ④, um die Geburtstags Erinnerungsfunktion zu bestätigen und zu schließen.

Die Geburtstags Erinnerung wird 5 Minuten gespielt.

Zum Beenden, drücken Sie eine beliebige Taste.

### Musikwiedergabe

Drücken Sie im Grund-Modus Down ⑥, um die Musikwiedergabe zu öffnen oder zu schließen

### Batterie einlegen

Öffnen Sie dafür die Batterieabdeckung ⑦

## Functional description

① This light fitting has a touch switch for 3 light intensity levels.

Touch button ② to switch the display light on/off.

In basic mode, press Mode ③ to enter the corresponding function mode in the following order:

Basic mode, 12/24h status, alarm mode, birthday reminder mode, timer mode

### Setting time & date

Pressing the MODE button 3 takes you to the area for setting the time and date.

The time flashes and can be set using the UP ⑤ and Down ⑥ buttons.

The time and date settings can now be made in the following order

Hour - Minutes - Year - Month - Day

The selection must be confirmed with button ④.

### Temperature display setting

You can switch between °C and °F at any time by pressing the button ④.

### Enter alarm mode

To set the alarm mode, press the mode button ③ twice. The word "Alarm" appears in the display.

### Setting the alarm clock

In alarm mode, press the set button ④ to set the alarm clock.

The time flashes and can be set using the UP ⑤ and Down ⑥ buttons.

The settings can be made in the following order:

Hours - Minutes - Ringtone (7 variants)

If no button is pressed within one minute, all settings are automatically saved and exited.

To delete the alarm, press the Set button ④ once more after setting the alarm melody.

### Setting the snooze function

In alarm mode, press Set button ④ to enter alarm setting, set hour, minute and music in the following order.

When the alarm rings, press any button to stop the alarm. However, the snooze mode is still active. The alarm will end after 4 rings or after cancellation.

In the non-snooze alarm, press the Mode Button ③ to cancel the snooze (the marker stop flashing). And press the Up button ⑤ to close the snooze function.

### Enter timer mode

To set the timer mode, press the mode button ③ four times in the basic mode

### Setting the timer

To set the timer, press the set button ④ in the timer mode. The word "Timer" appears in the display.

The time flashes and can be set using the UP ⑤ and Down ⑥ buttons.

The settings can be made in the following order:

Hours - minutes

After setting, the timer starts automatically

To cancel the timer, press the Set button ④ again.

### Birthday reminder setting

In "Birthday Reminder" mode, press Set button ④ to use Up/Down button ⑤/⑥ to set the date and time.

Then press Set- key ④ to confirm and close the birthday reminder function.

The birthday reminder is played for 5 minutes.

To exit, press any key.

### Music playback

In basic mode, press Down ⑥ to open or close music playback

### Replace battery

open the battery cover ⑦

## mode d'emploi

① Cette lampe peut être ajustée entre 3 niveaux de luminosité par contact

Appuyez sur le bouton MODE ③ pour accéder à la zone de réglage de l'heure et de la date

En mode de base, appuyez sur Mode ③ pour accéder au mode de fonction correspondant dans l'ordre suivant :

Mode de base, état 12/24h, mode alarme, mode rappel d'anniversaire, mode minuterie

### Réglage de l'heure et de la date

Appuyez sur le bouton SET ④ pour accéder à la zone de réglage de l'heure et de la date.

L'heure clignote et peut être réglée à l'aide des boutons UP ⑤ et Down ⑥.

Les réglages de l'heure et de la date peuvent maintenant être effectués dans l'ordre suivant:

Heure - Heure - Minutes - Année - Mois - Jour

La sélection doit être confirmée avec le bouton ④.

### Réglage de l'affichage de la température

Vous pouvez basculer entre °C et °F à tout moment en appuyant sur le bouton ④.

### Entrer en mode alarme

Pour régler le mode d'alarme, appuyez deux fois sur le bouton de mode ③. Le mot "Alarme" s'affiche à l'écran.

### Réglage du réveil

En mode alarme, appuyez sur le bouton de réglage ④ pour régler le réveil.

L'heure clignote et peut être réglée à l'aide des boutons UP ⑤ et Down ⑥.

Les réglages peuvent être effectués dans l'ordre suivant:

Heures - Minutes - Sonnerie (7 variantes)

Si vous n'appuyez sur aucun bouton pendant 1 minute, tous les paramètres sont automatiquement enregistrés et quittés.

Pour supprimer l'alarme, appuyez une fois de plus sur le bouton Set ④ après avoir réglé la mélodie de l'alarme.

### Réglage de la fonction snooze

En mode alarme, appuyez sur le bouton Set ④ pour accéder au réglage de l'alarme, régler l'heure, les minutes et la musique dans l'ordre suivant.

Lorsque l'alarme sonne, appuyez sur n'importe quel bouton pour arrêter l'alarme. Cependant, le mode snooze est toujours actif. L'alarme s'arrêtera après 4 sonneries ou après annulation.

Pour une alarme sans répétition, appuyez sur le bouton Mode ③ pour annuler la répétition (le symbole cesse de clignoter). Et appuyez sur le bouton Haut ⑤ pour arrêter la fonction de répétition.

### Entrer en mode minuterie

Pour régler le mode minuterie, appuyez quatre fois sur le bouton de mode ③ en mode de base

### Réglage de la minuterie

Pour régler la minuterie, appuyez sur le bouton de réglage ④ en mode minuterie. Le mot "Timer" apparaît à l'écran.

L'heure clignote et peut être réglée à l'aide des boutons UP ⑤ et Down ⑥.

Les réglages peuvent être effectués dans l'ordre suivant:

Heures - minutes

Après le réglage, la minuterie démarre automatiquement

Pour annuler la minuterie, appuyez à nouveau sur le bouton Set ④

### Paramètre de rappel d'anniversaire

En mode "Rappel d'anniversaire", appuyez sur le bouton Set ④ pour utiliser le bouton Haut/Bas ⑤/⑥ pour régler la date

Appuyez ensuite sur le bouton Set ④ pour confirmer et fermer la fonction de rappel d'anniversaire.

Le rappel d'anniversaire est joué pendant 5 minutes.

Pour quitter, appuyez sur n'importe quelle touche.

### lecture de musique

En mode de base, appuyez sur Bas ⑥ pour ouvrir ou fermer le lecteur de musique

### Insérez la batterie

Pour ce faire, ouvrez le couvercle de la batterie ⑦

## Functionele beschrijving

① Deze armatuur heeft een aanraakschakelaar voor 3 lichtsterkteniveaus.

Raak de knop ② aan om de displayverlichting in/uit te schakelen.

Druk in de basismodus op Mode ③ om de corresponderende functiemodus in de volgende volgorde te openen:

Basismodus, 12/24-uursstatus, alarmmodus, verjaardagsherinneringsmodus, timermodus

### Tijd & datum instellen

Door op de MODE-knop ③ te drukken, gaat u naar het gebied voor het instellen van de tijd en datum

De tijd knippert en kan worden ingesteld met de UP ⑤ en Down ⑥ toetsen.

De tijd- en datuminstellingen kunnen nu in de volgende volgorde worden gemaakt:

Uur - Uur - Minuten - Jaar - Maand - Dag

De selectie moet met toets ④ worden bevestigd.

### Instelling temperatuurweergave

U kunt op elk moment wisselen tussen °C en °F door op de toets ④ te drukken.

### Ga naar de alarmmodus

Om de alarmmodus in te stellen, drukt u twee keer op de modusknop ③. Op het display verschijnt het woord "Alarm".

### De wekker instellen

Druk in de alarmmodus op de instelknop ④ om de wekker in te stellen.

De tijd knippert en kan worden ingesteld met de UP ⑤ en Down ⑥ toetsen.

De instellingen kunnen in de volgende volgorde worden gemaakt:

Uren - Minuten - Ringtone (7 varianten)

Als er binnen 1 minuut geen knop wordt ingedrukt, worden alle instellingen automatisch opgeslagen en verlaten.

Om het alarm te wissen, drukt u nogmaals op de Set-knop ④ nadat u de alarmmelodie hebt ingesteld.

### De sluimerfunctie instellen

Druk in de alarmmodus op de knop Set ④ om de alarminstelling in te voeren en stel het uur, de minuten en de muziek in de volgende volgorde in.

Wanneer het alarm afgaat, drukt u op een willekeurige knop om het alarm te stoppen. De snooze-modus is echter nog steeds actief. Het alarm stopt na 4 keer overgaan of na annulering.

Voor een alarm zonder snooze drukt u op de modusknop ③ om het snoozen te annuleren (de markering stopt met knipperen). En druk op de omhoog-knop ⑤ om de sluimerfunctie te stoppen.

### Ga naar de timermodus

Om de timermodus in te stellen, drukt u in de basismodus vier keer op de modusknop ③

### De timer instellen

Om de timer in te stellen, drukt u in de timermodus op de instelknop ④. Op het display verschijnt het woord "Timer".

De tijd knippert en kan worden ingesteld met de UP ⑤ en Down ⑥ toetsen.

De instellingen kunnen in de volgende volgorde worden gemaakt:

Uren - minuten

Na het instellen start de timer automatisch

Om de timer te annuleren, drukt u nogmaals op de Set-knop ④

### Instelling verjaardagsherinnering

Druk in de modus "Verjaardagsherinnering" op de knop Set ④ om de knop Omhoog/Omlaag ⑤/⑥ te gebruiken om de

Druk vervolgens op de knop Set ④ om de functie voor verjaardagsherinnering te bevestigen en te sluiten.

De verjaardagsherinnering wordt 5 minuten afgespeeld.

Druk op een willekeurige toets om af te sluiten.

### muziek afspelen

Druk in de basismodus op Omlaag ⑥ om de muziekspeler te openen of te sluiten

### Batterij plaatsen

Open hiervoor het batterijklepje ⑦

**descrizione funzionale**

Ⓛ Questa lampada può essere accesa a 3 livelli di luminosità tramite sensore touch
Toccare il pulsante Ⓜ per accendere/spengere la luce del display.

Nella modalità di base, premere Mode Ⓝ per accedere alla modalità di funzione corrispondente nel seguente ordine:

Modalità base, stato 12/24 ore, modalità sveglia, modalità promemoria compleanno, modalità timer

**Impostazione di ora e data**

Premento il pulsante MODE Ⓝ si accede all'area per l'impostazione dell'ora e della data

L'ora lampeggia e può essere impostata utilizzando i pulsanti UP Ⓟ e Down Ⓠ.

Le impostazioni di ora e data possono ora essere effettuate nel seguente ordine

Ora - Ora - Minuti - Anno - Mese - Giorno

La selezione deve essere confermata con il pulsante Ⓞ.

**Impostazione visualizzazione temperatura**

È possibile passare in qualsiasi momento tra °C e °F premendo il pulsante Ⓞ.

**Entra in modalità sveglia**

Per impostare la modalità sveglia, premere due volte il pulsante modalità Ⓝ. Sul display compare la scritta "Allarme".

**Impostazione della sveglia**

In modalità sveglia, premere il pulsante di impostazione Ⓞ per impostare la sveglia.

L'ora lampeggia e può essere impostata utilizzando i pulsanti UP Ⓟ e Down Ⓠ.

Le impostazioni possono essere effettuate nel seguente ordine:

Ore - Minuti - Suoneria (7 varianti)

Se nessun pulsante viene premuto entro 1 minuto, tutte le impostazioni vengono salvate automaticamente e si esce.

Per eliminare la sveglia, premere ancora una volta il pulsante Set Ⓞ dopo aver impostato la melodia della sveglia.

**Impostazione della funzione snooze**

In modalità sveglia, premere il pulsante Imposta Ⓞ per accedere all'impostazione della sveglia, impostare l'ora, i minuti e la musica nel seguente ordine.

Quando la sveglia suona, premere un pulsante qualsiasi per interromperla. Tuttavia, la modalità snooze è ancora attiva.

L'allarme terminerà dopo 4 squilli o dopo la cancellazione.

Per la sveglia senza ripetizione, premere il pulsante Modalità Ⓝ per annullare la ripetizione (il segno smette di lampeggiare). E premere il pulsante Su Ⓟ per interrompere la funzione snooze.

Entra in modalità timer

Per impostare la modalità timer, premere quattro volte il pulsante modalità Ⓝ nella modalità base

**Impostazione del timer**

Per impostare il timer, premere il pulsante di impostazione Ⓞ nella modalità timer. Sul display compare la scritta "Timer".

L'ora lampeggia e può essere impostata utilizzando i pulsanti UP Ⓟ e Down Ⓠ.

Le impostazioni possono essere effettuate nel seguente ordine:

Ore - minuti

Dopo l'impostazione, il timer si avvia automaticamente

Per annullare il timer, premere nuovamente il pulsante Set Ⓞ

**Impostazione promemoria compleanno**

Nella modalità "Promemoria compleanno", premere il pulsante Imposta Ⓞ per utilizzare il pulsante Su/Giù Ⓟ/Ⓠ per Quindi premere il pulsante Set Ⓞ per confermare e chiudere la funzione di promemoria compleanno.

Il promemoria del compleanno viene riprodotto per 5 minuti.

Per uscire, premere un tasto qualsiasi.

**riproduzione musicale**

In modalità base, premi Giù Ⓠ per aprire o chiudere il lettore musicale

**Inserire la batteria**

Inserire la batteria Aprire qui prima che batteriejklejpe Ⓡ

**Descripción funcional**

Ⓛ Esta lámpara se puede conmutar por contacto en 3 niveles de luminosidad.

Toque el botón Ⓜ para encender/apagar la luz de la pantalla.

En el modo básico, presione Mode Ⓝ para ingresar al modo de función correspondiente en el siguiente orden:

Modo básico, estado de 12/24 h, modo de alarma, modo de recordatorio de cumpleaños, modo de temporizador

**Configuración de hora y fecha**

Al presionar el botón MODE Ⓝ lo lleva al área para configurar la hora y la fecha

La hora parpadea y se puede configurar con los botones ARRIBA Ⓟ y Abajo Ⓠ.

Los ajustes de hora y fecha ahora se pueden realizar en el siguiente orden

Hora - Hora - Minutos - Año - Mes - Día

La selección debe confirmarse con el botón Ⓞ.

**Ajuste de visualización de temperatura**

Puede cambiar entre °C y °F en cualquier momento presionando el botón Ⓞ.

**Entrar en modo alarma**

Para establecer el modo de alarma, presione el botón de modo Ⓝ dos veces. La palabra "Alarma" aparece en la pantalla.

**Configurar el despertador**

En el modo de alarma, presione el botón de configuración Ⓞ para configurar el reloj de alarma.

La hora parpadea y se puede configurar con los botones ARRIBA Ⓟ y Abajo Ⓠ.

Los ajustes se pueden realizar en el siguiente orden:

Horas - Minutos - Tono de llamada (8 variantes)

Si no se pulsa ningún botón en 1 minuto, todos los ajustes se guardan y se cierran automáticamente.

Para eliminar la alarma, presione el botón Configurar Ⓞ una vez más después de configurar la melodia de la alarma.

**Configuración de la función de repetición**

En el modo de alarma, presione el botón Configurar Ⓞ para ingresar a la configuración de la alarma, configure la hora, los minutos y la música en el siguiente orden.

Quando suene la alarma, presione cualquier botón para detener la alarma. Sin embargo, el modo de repetición sigue activo. La alarma terminará después de 4 timbres o después de la cancelación.

Para la alarma sin repetición, presione el botón Modo Ⓝ para cancelar la repetición (la marca deja de parpadear). Y presione el botón Arriba Ⓟ para detener la función de repetición.

Entrar en el modo de temporizador

Para configurar el modo de temporizador, presione el botón de modo Ⓝ cuatro veces en el modo básico

**Configuración del temporizador**

Para configurar el temporizador, presione el botón de configuración Ⓞ en el modo de temporizador. La palabra

La hora parpadea y se puede configurar con los botones ARRIBA Ⓟ y Abajo Ⓠ.

Los ajustes se pueden realizar en el siguiente orden:

Horas - minutos

Después de la configuración, el temporizador se inicia automáticamente

Para cancelar el temporizador, presione el botón Set Ⓞ nuevamente

**Configuración de recordatorio de cumpleaños**

En el modo "Recordatorio de cumpleaños", presione el botón Configurar Ⓞ para usar el botón Arriba/Abajo Ⓟ/Ⓠ para Luego presione el botón Configurar Ⓞ para confirmar y cerrar la función de recordatorio de cumpleaños.

El recordatorio de cumpleaños se reproduce durante 5 minutos.

Para salir, presione cualquier tecla.

**reproducción de música**

En el modo básico, presione Abajo Ⓠ para abrir o cerrar el reproductor de música

**Insertar batería**

Inserte la batería Abrir aquí antes de batteriejklejpe Ⓡ

**Opis działania**

Ⓛ W tej oprawie można 3-stopniowo regulować jasność dotykiem

Dotknąć przycisku Ⓜ, aby włączyć/wyłączyć podświetlenie wyświetlacza.

W trybie podstawowym naciśnij Mode Ⓝ, aby przejść do odpowiedniego trybu funkcji w następującej kolejności:

Tryb podstawowy, status 12/24h, tryb alarmu, tryb przypomnienia o urodzinach, tryb timera

**Ustawianie godziny i daty**

Naciśnięcie przycisku MODE Ⓝ powoduje przejście do obszaru ustawiania godziny i daty

Czas miga i można go ustawić za pomocą przycisków W GÓRĘ Ⓟ i W DÓŁ Ⓠ.

Ustawienia czasu i daty można teraz wprowadzić w następującej kolejności

Godzina - Godzina - Minuty - Rok - Miesiąc - Dzień

Wybór należy potwierdzić przyciskiem Ⓞ.

**Ustawienie wyświetlania temperatury**

W dowolnym momencie można przełączać się między °C i °F, naciskając przycisk Ⓞ.

**Wejdz w tryb alarmowy**

Aby ustawić tryb alarmu, naciśnij dwukrotnie przycisk trybu Ⓝ. Na wyświetlaczu pojawi się słowo „Alarm”.

**Ustawianie budzika**

W trybie alarmu naciśnij przycisk ustawiania Ⓞ, aby ustawić budzik.

Czas miga i można go ustawić za pomocą przycisków W GÓRĘ Ⓟ i W DÓŁ Ⓠ.

Ustawienia można wprowadzać w następującej kolejności:

Godziny - Minuty - Dzwonek (7 wariantów)

Jeśli w ciągu 1 minuty nie zostanie naciśnięty żaden przycisk, wszystkie ustawienia zostaną automatycznie zapisane i wyjdą. Aby usunąć alarm, naciśnij ponownie przycisk Ustaw Ⓞ po ustawieniu melodii alarmu.

**Ustawianie funkcji drzemki**

W trybie alarmu naciśnij przycisk Set Ⓞ, aby przejść do ustawień alarmu, ustawić godzinę, minuty i muzykę w następującej kolejności.

Gdy zadzwoni alarm, naciśnij dowolny przycisk, aby go wyłączyć. Jednak tryb drzemki jest nadal aktywny. Alarm zakończy się po 4 dzwonekach lub po anulowaniu.

W przypadku alarmu bez drzemki naciśnij przycisk trybu Ⓝ, aby anulować drzemkę (znak przestanie migać). I naciśnij przycisk W górę Ⓟ, aby zatrzymać funkcję drzemki.

Wejdz w tryb timera

Aby ustawić tryb timera, naciśnij przycisk trybu Ⓝ cztery razy w trybie podstawowym

**Ustawianie timera**

Aby ustawić timer, naciśnij przycisk ustawiania Ⓞ w trybie timera. Na wyświetlaczu pojawi się słowo „Timer”.

Czas miga i można go ustawić za pomocą przycisków W GÓRĘ Ⓟ i W DÓŁ Ⓠ.

Ustawienia można wprowadzać w następującej kolejności:

Godziny - minuty

Po ustawieniu timer uruchamia się automatycznie

Aby anulować timer, naciśnij ponownie przycisk Set Ⓞ

**Ustawienie przypomnienia o urodzinach**

W trybie „Przypomnienie o urodzinach”, naciśnij przycisk Ustaw Ⓞ, aby użyć przycisku W górę/W dół Ⓟ/Ⓠ, aby ustawić

Następnie naciśnij przycisk Set Ⓞ, aby potwierdzić i zamknąć funkcję przypomniania o urodzinach.

Przypomnienie o urodzinach jest odtwarzane przez 5 minut.

Aby wyjść, naciśnij dowolny klawisz.

**odtwarczenie muzyki**

W trybie podstawowym naciśnij Dół Ⓠ, aby otworzyć lub zamknąć odtwarzacz muzyki

**Włóż baterię**

Włóż baterię Abrir aquí antes de batteriejklejpe Ⓡ

**Toiminnallinen kuvaus**

Ⓛ Valaisimen kirkkautta voi säätää kolmiportaisesti koskettamalla.

Kosketa painiketta Ⓜ kytkeäksesi näytön valon päälle/pois.

Paina perustilassa Mode Ⓝ siirtyäksesi vastaavaan toimintotilaan seuraavassa järjestyksessä:

Perustila, 12/24h-tila, hälytystila, syntymäpäivämuistutustila, ajastintila

**Kellonajan ja päivämäärän asettaminen**

Painamalla MODE-painiketta Ⓝ pääset kellonajan ja päivämäärän asetusalueelle

Aika vilkkuu ja se voidaan asettaa UP Ⓟ ja Down Ⓠ painikkeilla.

Kellonajan ja päivämäärän asetukset voidaan nyt tehdä seuraavassa järjestyksessä

Tunti - Tunti - Minuutit - Vuosi - Kuukausi - Päivä

Valinta on vahvistettava painikkeella Ⓞ.

**Lämpötilan näytön asetus**

Voit vaihtaa °C:n ja °F:n välillä milloin tahansa painamalla painiketta Ⓞ.

**Siirry hälytystilaan**

Aseta hälytystila painamalla tilapainiketta Ⓝ kahdesti. Näyttöön tulee sana "Alarm".

**Herätyskellon asettaminen**

Aseta herätyskello herätystilassa painamalla asetuspainiketta Ⓞ.

Aika vilkkuu ja se voidaan asettaa UP Ⓟ ja Down Ⓠ painikkeilla.

Asetukset voidaan tehdä seuraavassa järjestyksessä:

Tunnit - Minuutit – Soittoääni (7 muunnelmaa)

Jos mitään painiketta ei paineta 1 minuutin kuluessa, kaikki asetukset tallennetaan automaattisesti ja poistuvat.

Voit poistaa hälytyksen painamalla Set-painiketta Ⓞ vielä kerran hälytyksen melodian asettamisen jälkeen.

**Torkkutoiminnon asettaminen**

Paina hälytystilassa asetuspainiketta Ⓞ siirtyäksesi herätysasetukseen, aseta tunnit, minuutit ja musiikki seuraavassa järjestyksessä.

Kun hälytys soi, pysäytä hälytys painamalla mitä tahansa painiketta. Torkkutulla on kuitenkin edelleen aktiivinen. Hälytys päättyy 4 soiton jälkeen tai peruutuksen jälkeen.

Jos kyseessä on torkkuherätys, peruuta torkku painamalla tilapainiketta Ⓝ (merkki lakkaa vilkkumasta). Ja lopeta torkkutoiminto painamalla ylös-painiketta Ⓟ.

Wejdz w tryb timera

Aseta ajastintila painamalla tilapainiketta Ⓝ neljä kertaa perustilassa

**Ajastimen asettaminen**

Aseta ajastin painamalla asetuspainiketta Ⓞ ajastintilassa. Sana "Timer" ilmestyy näytölle.

Aika vilkkuu ja se voidaan asettaa UP Ⓟ ja Down Ⓠ painikkeilla.

Asetukset voidaan tehdä seuraavassa järjestyksessä:

Tunteja - minuutteja

Asetuksen jälkeen ajastin käynnistyy automaattisesti

Peruuta ajastin painamalla Set-painiketta Ⓞ uudelleen

**Syntymäpäivämuistutuksen asetus**

Paina "Syntymäpäivämuistutus"-tilassa asetuspainiketta Ⓞ asettaaksesi päivämäärän ja kellonajan ylös/alas-painikkeilla Paina sitten asetuspainiketta Ⓞ vahvistaaksesi ja sulkeaksesi syntymäpäivämuistustoiminnon.

Syntymäpäivämuistutusta toistetaan 5 minuuttia.

Poistu painamalla mitä tahansa näppäintä.

**musiikin toisto**

Avaa tai sulje musiikkisoitin perustilassa painamalla alas Ⓠ

**Aseta akku paikalleen**

Aseta akku Abrir aquí antes de batteriejklejpe Ⓡ

**funkční popis**

① 3 stupně jasu osvětlovacího tělese lze spínat dotykem.

Dotkněte se tlačítka ② pro zapnutí/vypnutí osvětlení displeje.

V základním režimu stiskněte Mode ③ pro vstup do odpovídajícího funkčního režimu v následujícím pořadí:

Základní režim, 12/24h stav, režim budíku, režim připomenutí narozenin, režim časovače

**Nastavení času a data**

Stisknutím tlačítka MODE ③ se dostanete do oblasti pro nastavení času a data

Čas bliká a lze jej nastavit pomocí tlačítek UP ⑤ a Down ⑥.

Nastavení času a data lze nyní provést v následujícím pořadí

Hodina - Hodina - Minuty - Rok - Měsíc - Den

Výběr je nutné potvrdit tlačítkem ④.

**Nastavení zobrazení teploty**

Stisknutím tlačítka ④ můžete kdykoli přepínat mezi °C a °F.

**Vstupte do režimu budíku**

Chcete-li nastavit režim budíku, stiskněte dvakrát tlačítko režimu ③. Na displeji se zobrazí slovo „Alarm“.

**Nastavení budíku**

V režimu budíku nastavte budík stisknutím tlačítka nastavení ④.

Čas bliká a lze jej nastavit pomocí tlačítek UP ⑤ a Down ⑥.

Nastavení lze provést v následujícím pořadí:

Hodiny – minuty – vyzváněcí tón (8 variant)

Pokud do 1 minuty nestisknete žádné tlačítko, všechna nastavení se automaticky uloží a ukončí se.

Chcete-li budík odstranit, stiskněte po nastavení melodie budíku ještě jednou tlačítko Set ④.

**Nastavení funkce Snooze**

V režimu budíku stiskněte tlačítko Set ④ pro vstup do nastavení budíku, nastavte hodinu, minutu a hudbu v následujícím pořadí.

Když budík zazvoní, stisknutím libovolného tlačítka budík zastavíte. Režim odložení je však stále aktivní. Budík se ukončí po 4 zazvoněních nebo po zrušení.

U budíku bez odložení stiskněte tlačítko Mode ③ pro zrušení odložení (značka přestane blikat). A stiskněte tlačítko Nahoru ⑤ pro zastavení funkce opakovaného buzení.

Vstupte do režimu časovače

Pro nastavení režimu časovače stiskněte v základním režimu čtyřikrát tlačítko režimu ③

**Nastavení časovače**

Chcete-li nastavit časovač, stiskněte v režimu časovače tlačítko nastavení ④. Na displeji se objeví slovo „Timer“.

Čas bliká a lze jej nastavit pomocí tlačítek UP ⑤ a Down ⑥.

Nastavení lze provést v následujícím pořadí:

Hodiny - minuty

Po nastavení se časovač automaticky spustí

Chcete-li časovač zrušit, stiskněte znovu tlačítko Set ④

**Nastavení připomenutí narozenin**

V režimu „Birthday Reminder“ stiskněte tlačítko Set ④ pro použití tlačítka Nahoru/Dolů ⑤/⑥ pro nastavení data a času.

Poté stiskněte tlačítko Set ④ pro potvrzení a ukončení funkce připomenutí narozenin.

Připomenutí narozenin se přehrává 5 minut.

Pro ukončení stiskněte libovolnou klávesu.

**přehrávání hudby**

V základním režimu otevřete nebo zavřete hudební přehrávač stisknutím Dolů ⑥

**Vložte baterii**

Chcete-li to provést, otevřete kryt baterie ⑦

**Функциональное описание**

① Данный светильник снабжен сенсорным переключателем с 3 уровнями интенсивности освещения.

Нажмите кнопку ②, чтобы включить/выключить подсветку дисплея.

В базовом режиме нажмите Mode ③, чтобы войти в соответствующий функциональный режим в следующем Базовый режим, 12/24-часовой статус, режим будильника, режим напоминания о дне рождения, режим таймера

**Установка времени и даты**

Нажав кнопку MODE ③, вы попадете в зону установки времени и даты.

Время мигает, и его можно установить с помощью кнопок ВВЕРХ ⑤ и Вниз ⑥.

Настройки времени и даты теперь можно выполнить в следующем порядке.

Час - Часы - Минуты - Год - Месяц - День

Выбор должен быть подтвержден кнопкой ④.

**Настройка отображения температуры**

Вы можете переключаться между °C и °F в любое время, нажимая кнопку ④.

**Войти в режим будильника**

Чтобы установить режим будильника, дважды нажмите кнопку режима ③. На дисплее появляется слово «Тревога».

**Установка будильника**

В режиме будильника нажмите кнопку установки ④, чтобы установить будильник.

Время мигает, и его можно установить с помощью кнопок ВВЕРХ ⑤ и Вниз ⑥.

Настройки можно производить в следующем порядке:

Часы - Минуты - Рингтон (7 вариантов)

Если в течение 1 минуты не будет нажата ни одна кнопка, все настройки автоматически сохранятся и произойдет Чтобы удалить будильник, нажмите кнопку «Установить» ④ еще раз после установки мелодии будильника.

**Настройка функции повтора**

В режиме будильника нажмите кнопку «Установить» ④, чтобы войти в настройки будильника, установить часы, минуты и музыку в следующем порядке.

Когда зазвонит будильник, нажмите любую кнопку, чтобы выключить будильник. Однако режим повтора по-прежнему активен. Будильник отключится после 4 звонков или после отмены.

Для будильника без повтора нажмите кнопку режима ③, чтобы отменить повтор (знак перестанет мигать). И нажмите кнопку «Вверх» ⑤, чтобы остановить функцию повтора.

Войти в режим таймера

Чтобы установить режим таймера, нажмите кнопку режима ③ четыре раза в основном режиме.

**Установка таймера**

Чтобы установить таймер, нажмите кнопку установки ④ в режиме таймера. На дисплее появится слово «Таймер».

Время мигает, и его можно установить с помощью кнопок ВВЕРХ ⑤ и Вниз ⑥.

Настройки можно производить в следующем порядке:

Часы - минуты

После настройки таймер запускается автоматически

Чтобы отменить таймер, снова нажмите кнопку «Установить» ④.

**Настройка напоминания о дне рождения**

В режиме «Напоминание о дне рождения» нажмите кнопку «Установить» ④, чтобы использовать кнопку Затем нажмите кнопку «Установить» ④, чтобы подтвердить и закрыть функцию напоминания о дне рождения.

Напоминание о дне рождения воспроизводится в течение 5 минут.

Для выхода нажмите любую клавишу.

**воспроизведение музыки**

В базовом режиме нажмите Вниз ⑥, чтобы открыть или закрыть музыкальный проигрыватель.

**Вставьте батарею**

Для этого откройте крышку аккумуляторного отсека ⑦

**Λειτουργική περιγραφή**

① Αυτό το φωτιστικό έχει διακόπτη αφής για 3 επίπεδα έντασης φωτός.

Αγγίξτε το κουμπί ② για να ανάψετε/σβήσετε το φως της οθόνης.

Στη βασική λειτουργία, πατήστε Mode ③ για να εισέλθετε στην αντίστοιχη λειτουργία λειτουργίας με την ακόλουθη σειρά:

Базовый режим, 12/24-часовой STATUS, режим будильника, режим напоминания о дне рождения, режим таймера

**Ρύθμιση ώρας και ημερομηνίας**

Πατώντας το κουμπί MODE ③ μεταφέρεστε στην περιοχή για να ρυθμίσετε την ώρα και την ημερομηνία

Η ώρα αναβοσβήνει και μπορεί να ρυθμιστεί χρησιμοποιώντας τα κουμπιά UP ⑤ και Down ⑥.

Οι ρυθμίσεις ώρας και ημερομηνίας μπορούν τώρα να γίνουν με την ακόλουθη σειρά

Ωρα - Ωρα - Λεπτά - Έτος - Μήνας - Ημέρα

Η επολογή πρέπει να επιβεβαιωθεί με το κουμπί ④.

**Ρύθμιση ένδειξης θερμοκρασίας**

Μπορείτε να κάνετε εναλλαγή μεταξύ °C και °F ανά πάσα στιγμή πατώντας το κουμπί ④.

**Μπειτε σε λειτουργία συναγερμού**

Για να ρυθμίσετε τη λειτουργία αφύπνισης, πατήστε δύο φορές το κουμπί λειτουργίας ③. Η λέξη "Alarm" εμφανίζεται

**Ρύθμιση του ζυπνητηριού**

Στη λειτουργία αφύπνισης, πατήστε το κουμπί ρύθμισης ④ για να ρυθμίσετε το ζυπνητήρι.

Η ώρα αναβοσβήνει και μπορεί να ρυθμιστεί χρησιμοποιώντας τα κουμπιά UP ⑤ και Down ⑥.

Οι ρυθμίσεις μπορούν να γίνουν με την ακόλουθη σειρά:

Ωρες - Λεπτά - Ήχος κλήσης (7 παραλλαγές)

Εάν δεν πατηθεί κανένα κουμπί μέσα σε 1 λεπτό, όλες οι ρυθμίσεις αποθηκεύονται αυτόματα και εξέρχονται.

Για να διαγράψετε το ζυπνητήρι, πατήστε το κουμπί Ρύθμιση ④ άλλη μια φορά αφού ρυθμίσετε τη μελωδία του

**Ρύθμιση της λειτουργίας αναβολής**

Στη λειτουργία αφύπνισης, πατήστε το κουμπί Ρύθμιση ④ για να εισάγετε τη ρύθμιση αφύπνισης, την ώρα, τα λεπτά και τη μουσική με την ακόλουθη σειρά.

Όταν χτυπήσει το ζυπνητήρι, πατήστε οποιοδήποτε κουμπί για να σταματήσετε το ζυπνητήρι. Ωστόσο, η λειτουργία αναβολής είναι ακόμα ενεργή. Το ζυπνητήρι θα τερματιστεί μετά από 4 χτυπήματα ή μετά από ακώρωση.

Для будильника без повтора нажмите кнопку режима ③, чтобы отменить повтор (знак перестанет мигать). και πληκτρολογήστε το πλήκτρο «Вверх» ⑤, чтобы остановить функцию повтора.

Μπειτε σε λειτουργία χρονοδιακόπτη

Για να ρυθμίσετε τη λειτουργία αφύπνισης, πατήστε δύο φορές το κουμπί λειτουργίας ③ τέσσερις φορές στη βασική λειτουργία

**Ρύθμιση του χρονοδιακόπτη**

Για να ρυθμίσετε το χρονόμετρο, πατήστε το κουμπί ρύθμισης ④ στη λειτουργία χρονοδιακόπτη. Η λέξη "Timer"

Η ώρα αναβοσβήνει και μπορεί να ρυθμιστεί χρησιμοποιώντας τα κουμπιά UP ⑤ και Down ⑥.

Οι ρυθμίσεις μπορούν να γίνουν με την ακόλουθη σειρά:

Ωρες - Λεπτά

Μετά τη ρύθμιση, ο χρονοδιακόπτης ξεκινά αυτόματα

Για να ακυρώσετε το χρονόμετρο, πατήστε ξανά το κουμπί Ρύθμιση ④

**Ρύθμιση υπενθύμισης γενεθλίων**

Στη λειτουργία "Υπενθύμιση γενεθλίων", πατήστε το κουμπί Ρύθμιση ④ για να χρησιμοποιήσετε το κουμπί Πάνω/Κάτω

Στη συνέχεια, πατήστε το κουμπί Set ④ για να επιβεβαιώσετε και να κλείσετε τη λειτουργία υπενθύμισης γενεθλίων.

Η υπενθύμιση γενεθλίων παίζεται για 5 λεπτά.

Για έξοδο, πατήστε οποιοδήποτε πλήκτρο.

**αναπαραγωγή μουσικής**

Στη βασική λειτουργία, πατήστε Κάτω ⑥ για να ανοίξετε ή να κλείσετε το πρόγραμμα αναπαραγωγής μουσικής

**Τοποθετήσε μπαταρία**

Για να το κάνετε αυτό, ανοίξτε το κάλυμμα της μπαταρίας ⑦

**Descriere funcțională**

① Această lampă este comutabilă prin atingere în 3 trepte de luminozitate

Atingeți butonul ② pentru a aprinde/opri lumina afișajului.

În modul de bază, apăsați Mod ③ pentru a intra în modul funcțional corespunzător în următoarea ordine:

Mod de bază, stare 12/24h, mod alarmă, mod memento ziua de naștere, mod cronometru

**Setarea orei și datei**

Apăsarea butonului MODE ③ vă duce la zona pentru setarea orei și datei

Ora clipește și poate fi setată folosind butoanele SUS ⑤ și JOS ⑥.

Setările orei și datei pot fi făcute acum în următoarea ordine

Ora - Ora - Minute - Anul - Luna - Ziua

Selecția trebuie confirmată cu butonul ④.

**Setarea afișajului temperaturii**

Puteți comuta oricând între °C și °F apăsând butonul ④.

**Intrați în modul alarmă**

Pentru a seta modul de alarmă, apăsați butonul de mod ③ de două ori. Cuvântul „Alarmă” apare pe afișaj.

**Setarea ceasului cu alarmă**

În modul alarmă, apăsați butonul de setare ④ pentru a seta ceasul cu alarmă.

Ora clipește și poate fi setată folosind butoanele SUS ⑤ și JOS ⑥.

Setările pot fi făcute în următoarea ordine:

Ore - Minute - Ton de apel (7 variante)

Dacă nu este apăsat niciun buton în decurs de 1 minut, toate setările sunt salvate și ieșite automat.

Pentru a șterge alarma, apăsați încă o dată butonul Set ④ după setarea melodiei alarmei.

**Setarea funcției de amănare**

În modul alarmă, apăsați butonul Set ④ pentru a intra în setarea alarmei, setați ora, minutul și muzica în următoarea ordine.

Alarmă în funcție de activitate

Când sună alarma, apăsați orice buton pentru a opri alarma. Cu toate acestea, modul de amănare este încă activ. Alarma se va încheia după 4 sunete sau după anulare.

Pentru o alarmă fără amănare, apăsați butonul Mod ③ pentru a anula amănarea (marcajul nu mai clipește). și apăsați butonul Sus ⑤ pentru a opri funcția de amănare.

Intrați în modul cronometru

Pentru a seta modul temporizator, apăsați butonul de mod ③ de patru ori în modul de bază

**Setarea cronometrului**

Pentru a seta temporizatorul, apăsați butonul de setare ④ în modul cronometru. Cuvântul „Timer” apare pe afișaj.

Ora clipește și poate fi setată folosind butoanele SUS ⑤ și JOS ⑥.

Setările pot fi făcute în următoarea ordine:

Ore - minute

După setare, cronometrul pornește automat

Pentru a anula cronometrul, apăsați din nou butonul Set ④

**Setare memento de naștere**

În modul „Memento de naștere”, apăsați butonul Set ④ pentru a utiliza butonul Sus/Jos ⑤/⑥ pentru a seta data și ora.

Apoi apăsați butonul Set ④ pentru a confirma și a închide funcția de memento ziua de naștere.

Mementoul de naștere este redat timp de 5 minute.

Pentru a ieși, apăsați orice tastă.

**redarea muzicii**

În modul de bază, apăsați în jos ⑥ pentru a deschide sau închide playerul muzical

**Introduceți bateria**

Pentru a face acest lucru, deschideți capacul bateriei ⑦

**функционално описание**

**①** Това осветително тяло има сензорен превключател за три степени на яркост.

Докоснете бутон **②**, за да включите/изключите светлината на дисплея.

В основен режим натиснете Mode **③**, за да влезете в съответния функционален режим в следния ред:

Основен режим, състояние 12/24 часа, режим на аларма, режим за напомняне за рожден ден, режим на таймер

**Настройка на час и дата**

Натискането на бутона MODE **③** ви отвежда до зоната за настройка на часа и датата

Времето мига и може да се настрои с помощта на бутоните НАГОРЕ **⑤** и Надолу **⑥**.

Настройките за час и дата вече могат да бъдат направени в следния ред

Час - Час - Минути - Година - Месец - Ден

Изборът трябва да бъде потвърден с бутон **④**.

**Настройка на дисплея на температурата**

Можете да превключвате между °C и °F по всяко време, като натиснете бутона **④**.

**Влезте в режим на аларма**

За да настроите режима на алармата, натиснете два пъти бутона за режим **③**. Думата "Аларма" се появява на

**Настройка на будилника**

В режим на аларма натиснете бутона за настройка **④**, за да настроите будилника.

Времето мига и може да се настрои с помощта на бутоните НАГОРЕ **⑤** и Надолу **⑥**.

Настройките могат да бъдат направени в следния ред:

Часове - Минути - Мелодия (7 варианта)

Ако не бъде натиснат бутон в рамките на 1 минута, всички настройки се запазват автоматично и се излиза от тях.

За да изтриете алармата, натиснете бутона Set **④** още веднъж, след като зададете мелодията на алармата.

**Настройка на функцията дрямка**

В режим на аларма натиснете бутона Set **④**, за да влезете в настройката на аларма, задайте час, минута и музика в следния ред.

Когато алармата звъни, натиснете произволен бутон, за да спрете алармата. Режимът на дрямка обаче все още е активен. Алармата ще спре след 4 позвънявания или след отмяна.

За аларма без дрямка, натиснете бутона за режим **③**, за да отмените дрямката (маркировката спира да мига). И натиснете бутона Нагоре **⑤**, за да спрете функцията за дрямка.

Влезте в режим на таймер

За да настроите режима на таймера, натиснете четири пъти бутона за режим **③** в основния режим

**Настройка на таймера**

За да настроите таймера, натиснете бутона за настройка **④** в режим на таймер. Думата "Таймер" се появява на

Времето мига и може да се настрои с помощта на бутоните НАГОРЕ **⑤** и Надолу **⑥**.

Настройките могат да бъдат направени в следния ред:

Часове - минути

След настройка таймерът стартира автоматично

За да отмените таймера, натиснете отново бутона Set **④**

**Настройка за напомняне за рожден ден**

В режим "Напомняне за рожден ден" натиснете бутона за настройка **④**, за да използвате бутона за нагоре/надолу

След това натиснете бутона Set **④**, за да потвърдите и затворите функцията за напомняне за рожден ден.

Напомнянето за рожден ден се възпроизвежда за 5 минути.

За да излезете, натиснете произволен клавиш.

**възпроизвеждане на музика**

В основен режим натиснете надолу **⑥**, за да отворите или затворите музикалния плейър

**Поставете батерията**

За да направите това, отворете капака на батерията **⑦**

**Фонсиyonel Açıklama**

**①** Bu aydınlatma, temas ile 3 aydınlık kademesinde ayarlanabilir

Ekran ışığını açmak/kapatmak için **②** düğmesine dokunun.

Temel modda, aşağıdaki sırayla ilgili işlem moduna girmek için Mode **③** düğmesine basın:

Temel mod, 12/24 saat durumu, alarm modu, doğum günü hatırlatma modu, zamanlayıcı modu

**Saat ve tarihi ayarlama**

MOD düğmesine **③** basmak sizi saat ve tarihi ayarlama alanına götürür

Zaman yanıp söner ve YUKARI **⑤** ve Aşağı **⑥** düğmeleri kullanılarak ayarlanabilir.

Saat ve tarih ayarları artık aşağıdaki sırayla yapılabilir

Saat - Saat - Dakika - Yıl - Ay - Gün

Seçim, **④** düğmesi ile onaylanmalıdır.

**Sıcaklık göstergesi ayarı**

**④** düğmesine basarak istediğiniz zaman °C ve °F arasında geçiş yapabilirsiniz.

**Alarm moduna girin**

Alarm modunu ayarlamak için mod düğmesine **③** iki kez basın. Ekranda "Alarm" kelimesi görünür.

**çalar saatin ayarlanması**

Alarm modunda, çalar saati ayarlamak için ayar düğmesine **④** basın.

Zaman yanıp söner ve YUKARI **⑤** ve Aşağı **⑥** düğmeleri kullanılarak ayarlanabilir.

Ayarlar aşağıdaki sırayla yapılabilir:

Saat - Dakika - Zil sesi (7 çeşit)

1 dakika içinde herhangi bir tuşa basılmazsa tüm ayarlar otomatik olarak kaydedilir ve çıkarılır.

Alarmı silmek için alarm melodisini ayarladıktan sonra Ayar düğmesine **④** bir kez daha basın.

**Erteleme işlevini ayarlama**

Alarm modunda, alarm ayarına girmek, saati, dakikayı ve müziği aşağıdaki sırayla ayarlamak için Ayar düğmesine **④** basın.

Alarm

Alarm çaldığında, alarmı durdurmak için herhangi bir düğmeye basın. Ancak, erteleme modu hala etkindir. Alarm, 4 kez çaldıktan veya iptal edildikten sonra sona erecektir.

Ertelemesiz alarm için, ertelemeyi iptal etmek için Mod düğmesine **③** basın (ışaretin yanıp sönmesi durur). Ve erteleme işlevini durdurmak için Yukarı düğmesine **⑤** basın.

Zamanlayıcı moduna girin

Zamanlayıcı modunu ayarlamak için temel modda mod düğmesine **③** dört kez basın

**zamanlayıcıyı ayarlama**

Zamanlayıcıyı ayarlamak için zamanlayıcı modunda ayar düğmesine **④** basın. Ekranda "Zamanlayıcı" kelimesi görünür.

Zaman yanıp söner ve YUKARI **⑤** ve Aşağı **⑥** düğmeleri kullanılarak ayarlanabilir.

Ayarlar aşağıdaki sırayla yapılabilir:

saat - dakika

Ayarladıktan sonra zamanlayıcı otomatik olarak başlar

Zamanlayıcıyı iptal etmek için Ayar düğmesine **④** tekrar basın

**Doğum günü hatırlatıcı ayarı**

"Doğum Günü Hatırlatıcı" modunda, tarih ve saati ayarlamak üzere Yukarı/Aşağı düğmesini **⑤**/**⑥** kullanmak için Ayar Ardından, doğum günü hatırlatma işlevini onaylamak ve kapatmak için Ayar düğmesine **④** basın.

Doğum günü hatırlatıcısı 5 dakika boyunca çalınır.

Çıkmak için herhangi bir tuşa basın.

**müzik çalma**

Temel modda, müzik çaları açmak veya kapatmak için Aşağı **⑥** tuşuna basın

**Pili takın**

Bunu yapmak için pil kapağını açın **⑦**

**Funkcionális leírás**

**①** Ennek a lámpatestnek a fényereje érintés révén 3 különböző szintre állítható be.

Érintse meg a **②** gombot a kijelző világításának be- és kikapcsolásához.

Alap módban nyomja meg a Mode **③** gombot a megfelelő funkció módba való belépéshez a következő sorrendben:

Alap mód, 12/24 órás állapot, ébresztő mód, születésnap emlékeztető mód, időzítő mód

**Idő és dátum beállítása**

A MODE **③** gomb megnyomásával az idő és a dátum beállítási területére jut

Az idő villog, és a FEL **⑤** és Le **⑥** gombokkal állítható be.

Az idő és a dátum beállításait a következő sorrendben lehet elvégezni

Óra - óra - perc - év - hónap - nap

A választást a **④** gombbal kell megerősíteni.

**Hőmérséklet kijelzés beállítása**

A **④** gomb megnyomásával bármikor válthat °C és °F között.

**Lépjen be a riasztás módba**

Az ébresztési mód beállításához nyomja meg kétszer az üzemmód gombot **③**. A kijelzőn megjelenik a „Riasztás” szó.

**Az ébresztőóra beállítása**

Ébresztő módban nyomja meg a beállító gombot **④** az ébresztőóra beállításához.

Az idő villog, és a FEL **⑤** és Le **⑥** gombokkal állítható be.

A beállításokat a következő sorrendben lehet elvégezni:

Óra – Percsek – Csengőhang (7 változat)

Ha 1 percen belül nem nyom meg egyetlen gombot sem, az összes beállítás automatikusan mentésre kerül és kilép.

A riasztás törléséhez nyomja meg még egyszer a Set gombot **④** az ébresztési dallam beállításá után.

**A szundi funkció beállítása**

Ébresztési módban nyomja meg a Set gombot **④** az ébresztés beállításához, állítsa be az órát, percet és zenét a következő sorrendben.

Amikor megszólal az ébresztő, nyomja meg bármelyik gombot az ébresztés leállításához. A szundi mód azonban továbbra is aktív. Az ébresztés 4 csengetés után vagy lemondás után véget ér.

Nem szundi ébresztés esetén nyomja meg a Mode gombot **③** a szundi törléséhez (a jelzés abbahagyja a villogást). Nyomja meg a Fel gombot **⑤** a szundi funkció leállításához.

Lépjen be az időzítő módba

Az időzítő üzemmód beállításához alap üzemmódban nyomja meg négyszer a **③** üzemmód gombot

**Az időzítő beállítása**

Az időzítő beállításához nyomja meg a beállító gombot **④** időzítő üzemmódban. A "Timer" szó jelenik meg a kijelzőn.

Az idő villog, és a FEL **⑤** és Le **⑥** gombokkal állítható be.

A beállításokat a következő sorrendben lehet elvégezni:

Órák - percek

A beállítás után az időzítő automatikusan elindul

Az időzítő törléséhez nyomja meg ismét a Set gombot **④**

**Születésnap emlékeztető beállítása**

"Születésnap emlékeztető" módban nyomja meg a Set gombot **④** a Fel/Le gomb **⑤**/**⑥** használatával a dátum és az idő

Ezután nyomja meg a Set gombot **④** a születésnap emlékeztető funkció megerősítéséhez és bezárásához.

A születésnap emlékeztetőt 5 percig játssza le.

A kilépéshez nyomja meg bármelyik gombot.

**zenelejátszás**

Alap módban nyomja meg a Le **⑥** gombot a zenelejátszó megnyitásához vagy bezárásához

**Helyezze be az akkumulátort**

Ehhez nyissa ki az elemtartó fedelét **⑦**



**Funkcionalni opis**

① Ovaj svjetlosni priključak ima sklopku na dodir za 3 razine intenziteta.

Dodirnite gumb ② za uključivanje/isključivanje svjetla zaslona.

U osnovnom načinu rada pritisnite Mode ③ za ulazak u odgovarajući način rada sljedećim redoslijedom:

Osnovni način rada, status 12/24h, način alarma, način podsjetnika na rođendan, način rada s mjerjačem vremena

**Postavljanje vremena i datuma**

Pritiskom na tipku MODE ③ dolazite do područja za podešavanje vremena i datuma

Vrijeme treperi i može se postaviti pomoću gumba GORE ⑤ i DOLJE ⑥.

Postavke vremena i datuma sada se mogu izvršiti sljedećim redoslijedom

Sat - sat - minute - godina - mjesec - dan

Odabir mora biti potvrđen tipkom ④.

**Podešavanje prikaza temperature**

Možete se prebacivati između °C i °F u bilo kojem trenutku pritiskom na tipku ④.

**Uđite u način alarma**

Kako biste postavili način rada alarma, dvaput pritisnite gumb načina rada ③. Na zaslonu se pojavljuje riječ "Alarm".

**Podešavanje budilice**

U načinu rada alarma pritisnite tipku za postavljanje ④ za postavljanje budilice.

Vrijeme treperi i može se postaviti pomoću gumba GORE ⑤ i DOLJE ⑥.

Postavke se mogu izvršiti sljedećim redoslijedom:

Sati - minute - melodija zvona (7 varijanti)

Ako se unutar 1 minute ne pritisne nijedan gumb, sve se postavke automatski spremaju i izlaze iz njih.

Za brisanje alarma, nakon postavljanja melodije alarma još jednom pritisnite gumb Postavi ④.

**Postavljanje funkcije odgode**

U načinu rada alarma, pritisnite gumb Postavi ④ za ulazak u postavke alarma, postavljanje sata, minute i glazbe sljedećim redoslijedom.

Kada alarm zazvoni, pritisnite bilo koju tipku da zaustavite alarm. Međutim, način odgode je i dalje aktivan. Alarm će prestati nakon 4 zvona ili nakon otkazivanja.

Za alarm bez odgode, pritisnite tipku Mode ③ za poništavanje odgode (oznaka prestaje treperiti). I pritisnite tipku Gore ⑤ za zaustavljanje funkcije odgode.

Uđite u način rada timera

Kako biste postavili način rada timera, pritisnite gumb načina rada ③ četiri puta u osnovnom načinu rada

**Postavljanje mjerjača vremena**

Za postavljanje mjerjača vremena pritisnite gumb za postavljanje ④ u načinu rada mjerjača vremena. Na zaslonu se

Vrijeme treperi i može se postaviti pomoću gumba GORE ⑤ i DOLJE ⑥.

Postavke se mogu izvršiti sljedećim redoslijedom:

Sati - minute

Nakon postavljanja, tajmer se automatski pokreće

Za poništavanje mjerjača vremena ponovno pritisnite gumb Postavi ④

**Postavka podsjetnika za rođendan**

U načinu rada "Podsjetnik na rođendan", pritisnite gumb Postavi ④ da koristite gumb *gore/dolje* ⑤/⑥ za postavljanje Zatim pritisnite gumb Postavi ④ za potvrdu i zatvaranje funkcije podsjetnika na rođendan.

Podsjetnik na rođendan se reproducira 5 minuta.

Za izlaz pritisnite bilo koju tipku.

**reprodukcija glazbe**

U osnovnom načinu rada pritisnite dolje ⑥ za otvaranje ili zatvaranje glazbenog playera

**Umetnite bateriju**

Da biste to učinili, otvorite poklopac baterije ⑦

**Funkcionalni opis**

① Ta svetilka ima stikalo na dotik za nastavev treh nivojev jakosti.

Dotaknite se gumba ② za vklop/izklop osvetlitve zaslona.

V osnovnem načinu pritisnite Mode ③ za vstop v ustrezen funkcijski način v naslednjem vrstnem redu:

Osnovni način, stanje 12/24 ur, način alarma, način opomnika za rojstni dan, način časovnika

**Nastavitev ure in datuma**

S pritiskom gumba MODE ③ se pomaknete na območje za nastavitve ure in datuma

Čas utripa in ga lahko nastavite z gumboma GOR ⑤ in Dol ⑥.

Nastavitve časa in datuma lahko zdaj izvedete v naslednjem vrstnem redu

Ura - Ura - Minute - Leto - Mesec - Dan

Izbiro morate potrditi s tipko ④.

**Nastavitev prikaza temperature**

Med °C in °F lahko kadar koli preklapljate s pritiskom na gumb ④.

**Vstopite v način alarma**

Za nastavev načina alarma dvakrat pritisnite gumb za način ③. Na zaslonu se prikaže beseda "Alarm".

**Nastavitev budilice**

V načinu alarma pritisnite gumb za nastavitve ④, da nastavite budilko.

Čas utripa in ga lahko nastavite z gumboma GOR ⑤ in Dol ⑥.

Nastavitve lahko izvedete v naslednjem vrstnem redu:

Ure - Minute - Melodija zvonjenja (7 različic)

Če v 1 minuti ne pritisnete nobenega gumba, se vse nastavitve samodejno shranijo in zaprejo.

Če želite izbrisati alarm, po nastavitvi melodije alarma še enkrat pritisnite gumb Set ④.

**Nastavitev funkcije dremeža**

V načinu alarma pritisnite gumb Nastavi ④, da vstopite v nastavev alarma, nastavite uro, minute in glasbo v naslednjem vrstnem redu.

Ko alarm zazvoni, pritisnite kateri koli gumb, da ustavite alarm. Vendar je način dremeža še vedno aktiven. Alarm se izklopi po 4 zvonjenjih ali po preklicu.

Za alarm brez dremeža pritisnite gumb za način ③, da preključite dremež (oznaka preneha utripati). In pritisnite gumb gor ⑤, da zaustavite funkcijo dremeža.

Vstopite v način časovnika

Za nastavev načina časovnika štirikrat pritisnite gumb za način ③ v osnovnem načinu

**Nastavitev časovnika**

Za nastavev časovnika pritisnite gumb za nastavitve ④ v načinu časovnika. Na zaslonu se prikaže beseda "Timer".

Čas utripa in ga lahko nastavite z gumboma GOR ⑤ in Dol ⑥.

Nastavitve lahko izvedete v naslednjem vrstnem redu:

Ure - minute

Po nastavitvi se časovnik samodejno zažene

Za preklic časovnika znova pritisnite gumb Nastavi ④

**Nastavitev opomnika za rojstni dan**

V načinu »Opomnik za rojstni dan« pritisnite gumb Nastavi ④, da z gumbom *gor/dol* ⑤/⑥ nastavite datum in čas. Nato pritisnite gumb Nastavi ④, da potrdite in zaprete funkcijo opomnika za rojstni dan.

Opomnik za rojstni dan se predvaja 5 minut.

Za izhod pritisnite katero koli tipko.

**predvajanje glasbe**

Predvajalnik glasbe V osnovnem načinu pritisnite dol ⑥, da odprete ali zaprete predvajalnik glasbe

**Ustavite baterijo**

To naredite tako, da odprete pokrov baterije ⑦

# SK

**Funkčný popis**

① Svetiltdlo je vybavené dotykovým spínačom s 3 možnými intenzitami svetienia.

Dotknite sa tlačidla ② pre zapnutie/vypnutie osvetlenia displeja.

V základnom režime stlače Mode ③ pre vstup do príslušného funkčného režimu v nasledujúcom poradí:

Základný režim, 12/24h stav, režim budíka, režim pripomenutia narodenín, režim časovača

**Nastavenie času a dátumu**

Stlačením tlačidla MODE ③ sa dostanete do oblasti pre nastavenie času a dátumu

Čas bliká a je možné ho nastaviť pomocou tlačidiel UP ⑤ a Down ⑥.

Nastavenia času a dátumu je teraz možné vykonať v nasledujúcom poradí:

Hodina - Hodina - Minúty - Rok - Mesiac - Deň

Výber je potrebné potvrdiť tlačidlom ④.

**Nastavenie zobrazenia teploty**

Stlačením tlačidla ④ môžete kedykoľvek prepínať medzi °C a °F.

**Vstúpte do režimu budíka**

Ak chcete nastaviť režim budíka, dvakrát stlače tlačidlo režimu ③. Na displeji sa zobrazí slovo „Alarm“.

**Nastavenie budíka**

V režime budíka stlačením tlačidla nastavenia ④ nastavíte budík.

Čas bliká a je možné ho nastaviť pomocou tlačidiel UP ⑤ a Down ⑥.

Nastavenia je možné vykonať v nasledujúcom poradí:

Hodiny – minúty –Tón zvonenia (7 variantov)

Ak do 1 minúty nestlačíte žiadne tlačidlo, všetky nastavenia sa automaticky uložia a ukončia sa.

Ak chcete budík vymazať, po nastavení melódie budíka ešte raz stlače tlačidlo Set ④.

**Nastavenie funkcie snooze**

V režime budíka stlačením tlačidla Set ④ vstúpite do nastavenia budíka, nastavte hodinu, minútu a hudbu v nasledujúcom poradí.

Keď budík zvoní, stlačením ľubovoľného tlačidla budík zastavíte. Režim snooze je však stále aktívny. Budík sa ukončí po 4 zvoneniach alebo po zrušení.

V prípade budíka bez odloženia stlače tlačidlo Mode ③, aby ste odloženie zrušili (značka prestane blikať). A stlačením tlačidla Hore ⑤ zastavte funkciu snooze.

Vstúpte do režimu časovača

Ak chcete nastaviť režim časovača, stlače v základnom režime štyrikrát tlačidlo režimu ③

**Nastavenie časovača**

Ak chcete nastaviť časovač, stlače tlačidlo nastavenia ④ v režime časovača. Na displeji sa zobrazí slovo „Timer“.

Čas bliká a je možné ho nastaviť pomocou tlačidiel UP ⑤ a Down ⑥.

Nastavenia je možné vykonať v nasledujúcom poradí:

Hodiny - minúty

Po nastavení sa časovač spustí automaticky

Ak chcete časovač zrušiť, znova stlače tlačidlo Set ④

**Nastavenie pripomenutia narodenín**

V režime „Birthday Reminder“ stlače tlačidlo Set ④ a použite tlačidlo Hore/Dole ⑤/⑥ na nastavenie dátumu a času.

Potom stlače tlačidlo Set ④ na potvrdenie a zatvorenie funkcie pripomenutia narodenín.

Pripomenutie narodenín sa prehrá 5 minút.

Ak chcete ukončiť, stlače ľubovoľné tlačidlo.

**prehrávanie hudby**

V základnom režime stlačením Dole ⑥ otvoríte alebo zatvoríte hudobný prehrávač

**Vložte batériu**

Ak to chcete urobiť, otvorte kryt batérie ⑦

**Descrição Funcional**

① Este candeeiro tem um interruptor de toque para 3 níveis de intensidade de luz.

Toque no botão ② para ligar/desligar a luz do visor.

No modo básico, pressione Modo ③ para entrar no modo de função correspondente na seguinte ordem:

Modo básico, status 12/24h, modo de alarme, modo de lembrete de aniversário, modo de timer

**Configurando hora e data**

Pressionar o botão MODE ③ leva você para a área para definir a hora e a data

A hora pisca e pode ser ajustada usando os botões UP ⑤ e Down ⑥.

As configurações de hora e data agora podem ser feitas na seguinte ordem

Hora - Hora - Minutos - Ano - Mês - Dia

A seleção deve ser confirmada com o botão ④.

**Configuração de exibição de temperatura**

Você pode alternar entre °C e °F a qualquer momento pressionando o botão ④.

**Entre no modo de alarme**

Para definir o modo de alarme, pressione o botão de modo ③ duas vezes. A palavra "Alarme" aparece no visor.

**Configurando o despertador**

No modo de alarme, pressione o botão set ④ para ajustar o despertador.

A hora pisca e pode ser ajustada usando os botões UP ⑤ e Down ⑥.

As configurações podem ser feitas na seguinte ordem:

Horas - Minutos - Toque (7 variantes)

Se nenhum botão for pressionado em 1 minuto, todas as configurações serão salvas e encerradas automaticamente.

Para excluir o alarme, pressione o botão Set ④ mais uma vez após definir a melodia do alarme.

**Configurando a função soneca**

No modo de alarme, pressione o botão Set ④ para entrar na configuração do alarme, definir hora, minuto e música na seguinte ordem.

Quando o alarme tocar, pressione qualquer botão para parar o alarme. No entanto, o modo soneca ainda está ativo. O alarme terminará após 4 toques ou após o cancelamento.

Para alarme sem soneca, pressione o botão Mode ③ para cancelar a soneca (a marca para de piscar). E pressione o botão UP ⑤ para interromper a função soneca.

Entre no modo temporizador

Para definir o modo do temporizador, pressione o botão de modo ③ quatro vezes no modo básico

**Configurando o temporizador**

Para ajustar o timer, pressione o botão set ④ no modo timer. A palavra "Timer" aparece no visor.

A hora pisca e pode ser ajustada usando os botões UP ⑤ e Down ⑥.

As configurações podem ser feitas na seguinte ordem:

Horas - minutos

Após a configuração, o temporizador inicia automaticamente

Para cancelar o temporizador, pressione o botão Set ④ novamente

**Configuração de lembrete de aniversário**

No modo "Lembrete de aniversário", pressione o botão Set ④ para usar o botão Up/Down ⑤/⑥ para definir a data e Em seguida, pressione o botão Set ④ para confirmar e fechar a função de lembrete de aniversário.

O lembrete de aniversário é reproduzido por 5 minutos.

Para sair, pressione qualquer tecla.

**reprodução de música**

No modo básico, pressione para baixo ⑥ para abrir ou fechar o music player

**Insira a bateria**

Para fazer isso, abra a tampa da bateria ⑦

**Funkcionalni opis**

① Ova svjetiljka ima prekidač na dodir za 3 nivoa intenziteta svjetlosti.

Dodirnite dugme ② da uključite/isključite osvetljenje ekrana.

U osnovnom režimu, pritisnite Mode ③ da uđete u odgovarajući režim funkcije sledećim redosledom:

Osnovni režim, status 12/24h, režim alarma, režim podsetnika za rođendan, režim tajmera

**Podešavanje vremena i datuma**

Pritisak na dugme MODE ③ vodi vas u oblast za podešavanje vremena i datuma

Vrijeme treperi i može se podesiti pomoću tipki GORE ⑤ i Dolje ⑥.

Postavke vremena i datuma sada se mogu izvršiti sljedećim redoslijedom

Sat - Sat - Minute - Godina - Mjesec - Dan

Odabir se mora potvrditi tipkom ④.

**Podešavanje prikaza temperature**

Možete se prebacivati između °C i °F u bilo kom trenutku pritiskom na dugme ④.

**Uđite u režim alarma**

Da biste podesili režim alarma, dvaput pritisnite dugme za režim rada ③. Na displeju se pojavljuje reč "Alarm".

**Podešavanje budilnika**

U režimu alarma, pritisnite dugme za podešavanje ④ da podesite budilnik.

Vrijeme treperi i može se podesiti pomoću tipki GORE ⑤ i Dolje ⑥.

Postavke se mogu izvršiti sljedećim redoslijedom:

Sati - Minute - Melodija zvona (7 varijanti)

Ako se u roku od 1 minute ne pritisne nijedno dugme, sva podešavanja se automatski pohranjuju i izlaze iz njih.

Da biste izbrisali alarm, pritisnite dugme Set ④ još jednom nakon podešavanja melodije alarma.

**Postavljanje funkcije odgode**

U režimu alarma, pritisnite dugme Set ④ da unesete postavku alarma, podesite sat, minut i muziku sledećim redosledom.

① ② ③ ④ ⑤ ⑥ ⑦ ⑧ ⑨ ⑩ ⑪ ⑫ ⑬ ⑭ ⑮ ⑯ ⑰ ⑱ ⑲ ⑳

Kada alarm zazvoni, pritisnite bilo koje dugme da zaustavite alarm. Međutim, režim odlaganja je i dalje aktivan. Alarm će se završiti nakon 4 zvona ili nakon otkazivanja.

Za alarm bez odlaganja, pritisnite dugme Mode ③ da poništite odlaganje (oznaka prestaje da treperi). I pritisnite dugme Gore ⑤ da zaustavite funkciju odlaganja.

Uđite u režim tajmera

Da biste podesili režim tajmera, pritisnite dugme za režim rada ③ četiri puta u osnovnom režimu

**Podešavanje tajmera**

Da biste podesili tajmer, pritisnite dugme za podešavanje ④ u režimu tajmera. Na displeju se pojavljuje reč "Timer".

Vrijeme treperi i može se podesiti pomoću tipki GORE ⑤ i Dolje ⑥.

Postavke se mogu izvršiti sljedećim redoslijedom:

Sati - minute

Nakon podešavanja, tajmer se automatski pokreće

Da poništite tajmer, ponovo pritisnite dugme Set ④

**Postavka podsjetnika za rođendan**

U režimu "Rodendanski podsetnik", pritisnite dugme Set ④ da koristite dugme Gore/Dole ⑤/⑥ da podesite datum i Zatim pritisnite dugme Set ④ da potvrdite i zatvorite funkciju podsetnika za rođendan.

Podsjetnik za rođendan se reproducira 5 minuta.

Da izadete, pritisnite bilo koji taster.

**reprodukcija muzike**

U osnovnom režimu, pritisnite Dole ⑥ da otvorite ili zatvorite muzički plejer

**Umetnite bateriju**

Da biste to uradili, otvorite poklopac baterije ⑦

① ② ③ ④ ⑤ ⑥ ⑦ ⑧ ⑨ ⑩ ⑪ ⑫ ⑬ ⑭ ⑮ ⑯ ⑰ ⑱ ⑲ ⑳

① ② ③ ④ ⑤ ⑥ ⑦ ⑧ ⑨ ⑩ ⑪ ⑫ ⑬ ⑭ ⑮ ⑯ ⑰ ⑱ ⑲ ⑳

① ② ③ ④ ⑤ ⑥ ⑦ ⑧ ⑨ ⑩ ⑪ ⑫ ⑬ ⑭ ⑮ ⑯ ⑰ ⑱ ⑲ ⑳

① ② ③ ④ ⑤ ⑥ ⑦ ⑧ ⑨ ⑩ ⑪ ⑫ ⑬ ⑭ ⑮ ⑯ ⑰ ⑱ ⑲ ⑳

① ② ③ ④ ⑤ ⑥ ⑦ ⑧ ⑨ ⑩ ⑪ ⑫ ⑬ ⑭ ⑮ ⑯ ⑰ ⑱ ⑲ ⑳

① ② ③ ④ ⑤ ⑥ ⑦ ⑧ ⑨ ⑩ ⑪ ⑫ ⑬ ⑭ ⑮ ⑯ ⑰ ⑱ ⑲ ⑳

① ② ③ ④ ⑤ ⑥ ⑦ ⑧ ⑨ ⑩ ⑪ ⑫ ⑬ ⑭ ⑮ ⑯ ⑰ ⑱ ⑲ ⑳

① ② ③ ④ ⑤ ⑥ ⑦ ⑧ ⑨ ⑩ ⑪ ⑫ ⑬ ⑭ ⑮ ⑯ ⑰ ⑱ ⑲ ⑳

① ② ③ ④ ⑤ ⑥ ⑦ ⑧ ⑨ ⑩ ⑪ ⑫ ⑬ ⑭ ⑮ ⑯ ⑰ ⑱ ⑲ ⑳

① ② ③ ④ ⑤ ⑥ ⑦ ⑧ ⑨ ⑩ ⑪ ⑫ ⑬ ⑭ ⑮ ⑯ ⑰ ⑱ ⑲ ⑳

① ② ③ ④ ⑤ ⑥ ⑦ ⑧ ⑨ ⑩ ⑪ ⑫ ⑬ ⑭ ⑮ ⑯ ⑰ ⑱ ⑲ ⑳

① ② ③ ④ ⑤ ⑥ ⑦ ⑧ ⑨ ⑩ ⑪ ⑫ ⑬ ⑭ ⑮ ⑯ ⑰ ⑱ ⑲ ⑳

① ② ③ ④ ⑤ ⑥ ⑦ ⑧ ⑨ ⑩ ⑪ ⑫ ⑬ ⑭ ⑮ ⑯ ⑰ ⑱ ⑲ ⑳

① ② ③ ④ ⑤ ⑥ ⑦ ⑧ ⑨ ⑩ ⑪ ⑫ ⑬ ⑭ ⑮ ⑯ ⑰ ⑱ ⑲ ⑳

① ② ③ ④ ⑤ ⑥ ⑦ ⑧ ⑨ ⑩ ⑪ ⑫ ⑬ ⑭ ⑮ ⑯ ⑰ ⑱ ⑲ ⑳

① ② ③ ④ ⑤ ⑥ ⑦ ⑧ ⑨ ⑩ ⑪ ⑫ ⑬ ⑭ ⑮ ⑯ ⑰ ⑱ ⑲ ⑳

① ② ③ ④ ⑤ ⑥ ⑦ ⑧ ⑨ ⑩ ⑪ ⑫ ⑬ ⑭ ⑮ ⑯ ⑰ ⑱ ⑲ ⑳

① ② ③ ④ ⑤ ⑥ ⑦ ⑧ ⑨ ⑩ ⑪ ⑫ ⑬ ⑭ ⑮ ⑯ ⑰ ⑱ ⑲ ⑳

① ② ③ ④ ⑤ ⑥ ⑦ ⑧ ⑨ ⑩ ⑪ ⑫ ⑬ ⑭ ⑮ ⑯ ⑰ ⑱ ⑲ ⑳

① ② ③ ④ ⑤ ⑥ ⑦ ⑧ ⑨ ⑩ ⑪ ⑫ ⑬ ⑭ ⑮ ⑯ ⑰ ⑱ ⑲ ⑳

① ② ③ ④ ⑤ ⑥ ⑦ ⑧ ⑨ ⑩ ⑪ ⑫ ⑬ ⑭ ⑮ ⑯ ⑰ ⑱ ⑲ ⑳

① ② ③ ④ ⑤ ⑥ ⑦ ⑧ ⑨ ⑩ ⑪ ⑫ ⑬ ⑭ ⑮ ⑯ ⑰ ⑱ ⑲ ⑳

① ② ③ ④ ⑤ ⑥ ⑦ ⑧ ⑨ ⑩ ⑪ ⑫ ⑬ ⑭ ⑮ ⑯ ⑰ ⑱ ⑲ ⑳

① ② ③ ④ ⑤ ⑥ ⑦ ⑧ ⑨ ⑩ ⑪ ⑫ ⑬ ⑭ ⑮ ⑯ ⑰ ⑱ ⑲ ⑳

① ② ③ ④ ⑤ ⑥ ⑦ ⑧ ⑨ ⑩ ⑪ ⑫ ⑬ ⑭ ⑮ ⑯ ⑰ ⑱ ⑲ ⑳

① ② ③ ④ ⑤ ⑥ ⑦ ⑧ ⑨ ⑩ ⑪ ⑫ ⑬ ⑭ ⑮ ⑯ ⑰ ⑱ ⑲ ⑳

① ② ③ ④ ⑤ ⑥ ⑦ ⑧ ⑨ ⑩ ⑪ ⑫ ⑬ ⑭ ⑮ ⑯ ⑰ ⑱ ⑲ ⑳

① ② ③ ④ ⑤ ⑥ ⑦ ⑧ ⑨ ⑩ ⑪ ⑫ ⑬ ⑭ ⑮ ⑯ ⑰ ⑱ ⑲ ⑳

① ② ③ ④ ⑤ ⑥ ⑦ ⑧ ⑨ ⑩ ⑪ ⑫ ⑬ ⑭ ⑮ ⑯ ⑰ ⑱ ⑲ ⑳

① ② ③ ④ ⑤ ⑥ ⑦ ⑧ ⑨ ⑩ ⑪ ⑫ ⑬ ⑭ ⑮ ⑯ ⑰ ⑱ ⑲ ⑳

① ② ③ ④ ⑤ ⑥ ⑦ ⑧ ⑨ ⑩ ⑪ ⑫ ⑬ ⑭ ⑮ ⑯ ⑰ ⑱ ⑲ ⑳

① ② ③ ④ ⑤ ⑥ ⑦ ⑧ ⑨ ⑩ ⑪ ⑫ ⑬ ⑭ ⑮ ⑯ ⑰ ⑱ ⑲ ⑳

① ② ③ ④ ⑤ ⑥ ⑦ ⑧ ⑨ ⑩ ⑪ ⑫ ⑬ ⑭ ⑮ ⑯ ⑰ ⑱ ⑲ ⑳

① ② ③ ④ ⑤ ⑥ ⑦ ⑧ ⑨ ⑩ ⑪ ⑫ ⑬ ⑭ ⑮ ⑯ ⑰ ⑱ ⑲ ⑳

① ② ③ ④ ⑤ ⑥ ⑦ ⑧ ⑨ ⑩ ⑪ ⑫ ⑬ ⑭ ⑮ ⑯ ⑰ ⑱ ⑲ ⑳

① ② ③ ④ ⑤ ⑥ ⑦ ⑧ ⑨ ⑩ ⑪ ⑫ ⑬ ⑭ ⑮ ⑯ ⑰ ⑱ ⑲ ⑳

① ② ③ ④ ⑤ ⑥ ⑦ ⑧ ⑨ ⑩ ⑪ ⑫ ⑬ ⑭ ⑮ ⑯ ⑰ ⑱ ⑲ ⑳

① ② ③ ④ ⑤ ⑥ ⑦ ⑧ ⑨ ⑩ ⑪ ⑫ ⑬ ⑭ ⑮ ⑯ ⑰ ⑱ ⑲ ⑳

① ② ③ ④ ⑤ ⑥ ⑦ ⑧ ⑨ ⑩ ⑪ ⑫ ⑬ ⑭ ⑮ ⑯ ⑰ ⑱ ⑲ ⑳

① ② ③ ④ ⑤ ⑥ ⑦ ⑧ ⑨ ⑩ ⑪ ⑫ ⑬ ⑭ ⑮ ⑯ ⑰ ⑱ ⑲ ⑳

① ② ③ ④ ⑤ ⑥ ⑦ ⑧ ⑨ ⑩ ⑪ ⑫ ⑬ ⑭ ⑮ ⑯ ⑰ ⑱ ⑲ ⑳

① ② ③ ④ ⑤ ⑥ ⑦ ⑧ ⑨ ⑩ ⑪ ⑫ ⑬ ⑭ ⑮ ⑯ ⑰ ⑱ ⑲ ⑳

① ② ③ ④ ⑤ ⑥ ⑦ ⑧ ⑨ ⑩ ⑪ ⑫ ⑬ ⑭ ⑮ ⑯ ⑰ ⑱ ⑲ ⑳

① ② ③ ④ ⑤ ⑥ ⑦ ⑧ ⑨ ⑩ ⑪ ⑫ ⑬ ⑭ ⑮ ⑯ ⑰ ⑱ ⑲ ⑳

① ② ③ ④ ⑤ ⑥ ⑦ ⑧ ⑨ ⑩ ⑪ ⑫ ⑬ ⑭ ⑮ ⑯ ⑰ ⑱ ⑲ ⑳

① ② ③ ④ ⑤ ⑥ ⑦ ⑧ ⑨ ⑩ ⑪ ⑫ ⑬ ⑭ ⑮ ⑯ ⑰ ⑱ ⑲ ⑳

① ② ③ ④ ⑤ ⑥ ⑦ ⑧ ⑨ ⑩ ⑪ ⑫ ⑬ ⑭ ⑮ ⑯ ⑰ ⑱ ⑲ ⑳

① ② ③ ④ ⑤ ⑥ ⑦ ⑧ ⑨ ⑩ ⑪ ⑫ ⑬ ⑭ ⑮ ⑯ ⑰ ⑱ ⑲ ⑳

① ② ③ ④ ⑤ ⑥ ⑦ ⑧ ⑨ ⑩ ⑪ ⑫ ⑬ ⑭ ⑮ ⑯ ⑰ ⑱ ⑲ ⑳

① ② ③ ④ ⑤ ⑥ ⑦ ⑧ ⑨ ⑩ ⑪ ⑫ ⑬ ⑭ ⑮ ⑯ ⑰ ⑱ ⑲ ⑳

① ② ③ ④ ⑤ ⑥ ⑦ ⑧ ⑨ ⑩ ⑪ ⑫ ⑬ ⑭ ⑮ ⑯ ⑰ ⑱ ⑲ ⑳

① ② ③ ④ ⑤ ⑥ ⑦ ⑧ ⑨ ⑩ ⑪ ⑫ ⑬ ⑭ ⑮ ⑯ ⑰ ⑱ ⑲ ⑳

① ② ③ ④ ⑤ ⑥ ⑦ ⑧ ⑨ ⑩ ⑪ ⑫ ⑬ ⑭ ⑮ ⑯ ⑰ ⑱ ⑲ ⑳

① ② ③ ④ ⑤ ⑥ ⑦ ⑧ ⑨ ⑩ ⑪ ⑫ ⑬ ⑭ ⑮ ⑯ ⑰ ⑱ ⑲ ⑳

① ② ③ ④ ⑤ ⑥ ⑦ ⑧ ⑨ ⑩ ⑪ ⑫ ⑬ ⑭ ⑮ ⑯ ⑰ ⑱ ⑲ ⑳

① ② ③ ④ ⑤ ⑥ ⑦ ⑧ ⑨ ⑩ ⑪ ⑫ ⑬ ⑭ ⑮ ⑯ ⑰ ⑱ ⑲ ⑳

① ② ③ ④ ⑤ ⑥ ⑦ ⑧ ⑨ ⑩ ⑪ ⑫ ⑬ ⑭ ⑮ ⑯ ⑰ ⑱ ⑲ ⑳

① ② ③ ④ ⑤ ⑥ ⑦ ⑧ ⑨ ⑩ ⑪ ⑫ ⑬ ⑭ ⑮ ⑯ ⑰ ⑱ ⑲ ⑳

**Funkcinis aprašymas**

① Šviestuvas turi jutiklinį jungiklį, skirtą 3 šviesos intensyvumo lygiams.

Norėdami įjungti / išjungti ekrano apšvietimą, palieskite mygtuką ②.

Pagrindiniame režime paspauskite Mode ③, kad įeitumėte į atitinkamą funkcijos režimą tokia tvarka:

Pagrindinis režimas, 12/24h būsena, žadintuvo režimas, gimtadienio priminimo režimas, laikmačio režimas

**Laiko ir datos nustatymas**

Paspaudus MODE mygtuką ③, pateksite į laiko ir datos nustatymo sritį

Vrijeme treperi i može se podesiti pomoću tipki GORE ⑤ i Dolje ⑥.

Laiko ir datos nustatymus dabar galima nustatyti tokia tvarka

Valanda – Valanda – Minutės – Metai – Mėnuo – Diena

Pasirinkimas turi būti patvirtintas mygtuku ④.

**Temperatūros rodymo nustatymas**

Galite bet kada perjungti tarp °C ir °F paspausdami mygtuką ④.

**Įjunkite alarmo režimą**

Norėdami nustatyti žadintuvo režimą, du kartus paspauskite režimo mygtuką ③. Ekrane pasirodo žodis „Alarmas“.

**Žadintuvo nustatymas**

Žadintuvo režimu paspauskite nustatymo mygtuką ④, kad nustatytumėte žadintuvą.

Laikas mirksi ir jį galima nustatyti naudojant mygtukus UP ⑤ ir Down ⑥.

Nustatymai gali būti atliekami tokia tvarka:

Valandos – minutės – skambėjimo tonas ( variantai)

Jei per 1 minutę nepaspaudžiamas joks mygtukas, visi nustatymai automatiškai išsaugomi ir išjungiami.

Norėdami ištrinti žadintuvą, nustatę žadintuvo melodiją dar kartą paspauskite mygtuką Nustatyti ④.

**Snaudimo funkcijos nustatymas**

Žadintuvo režimu paspauskite Set mygtuką ④, kad įvestumėte žadintuvo nustatymą, nustatytumėte valandas, minutes ir muziką tokia tvarka.

Kai žadintuvas suskamba, paspauskite bet kurį mygtuką, kad sustabdytumėte žadintuvą. Tačiau snaudimo režimas vis dar aktyvus. Žadintuvas baigsis po 4 skambučių arba atšaukus.

Jei žadintuvas nėra snaudamas, paspauskite režimo mygtuką ③, kad atšauktumėte snaudimą (ženklas nustoja mirksėti). Ir paspauskite mygtuką Aukštyn ⑤, kad sustabdytumėte snaudimo funkciją.

Įjunkite laikmačio režimą

Norėdami nustatyti laikmačio režimą, keturis kartus paspauskite režimo mygtuką ③ pagrindiniame režime

**Laikmačio nustatymas**

Norėdami nustatyti laikmatį, paspauskite nustatymo mygtuką ④ laikmačio režimu. Ekrane pasirodo žodis „Laikmatis“.

Laikas mirksi ir jį galima nustatyti naudojant mygtukus UP ⑤ ir Down ⑥.

Nustatymai gali būti atliekami tokia tvarka:

Valandos - minutės

Po nustatymo laikmatis įsijungia automatiškai

Norėdami atšaukti laikmatį, dar kartą paspauskite nustatymo mygtuką ④

**Gimtadienio priminimo nustatymas**

Pagrindinis režimas, 12/24 h būsena, žadintuvo režimas, gimtadienio priminimo režimas, laikmačio režimas Tada paspauskite nustatymo mygtuką ④, kad patvirtintumėte ir uždarytumėte gimtadienio priminimo funkciją. Gimtadienio priminimas grojamas 5 minutes.

Norėdami išėiti, paspauskite bet kurį klavišą.

**muzikos atkūrimas**

Pagrindiniame režime paspauskite žemyn ⑥, kad atidarytumėte arba uždarytumėte muzikos grotuvą

**Įdėkite bateriją**

Norėdami tai padaryti, atidarykite akumuliatoriaus dangtelį ⑦

① ② ③ ④ ⑤ ⑥ ⑦ ⑧ ⑨ ⑩ ⑪ ⑫ ⑬ ⑭ ⑮ ⑯ ⑰ ⑱ ⑲ ⑳

① ② ③ ④ ⑤ ⑥ ⑦ ⑧ ⑨ ⑩ ⑪ ⑫ ⑬ ⑭ ⑮ ⑯ ⑰ ⑱ ⑲ ⑳

① ② ③ ④ ⑤ ⑥ ⑦ ⑧ ⑨ ⑩ ⑪ ⑫ ⑬ ⑭ ⑮ ⑯ ⑰ ⑱ ⑲ ⑳

① ② ③ ④ ⑤ ⑥ ⑦ ⑧ ⑨ ⑩ ⑪ ⑫ ⑬ ⑭ ⑮ ⑯ ⑰ ⑱ ⑲ ⑳

① ② ③ ④ ⑤ ⑥ ⑦ ⑧ ⑨ ⑩ ⑪ ⑫ ⑬ ⑭ ⑮ ⑯ ⑰ ⑱ ⑲ ⑳

① ② ③ ④ ⑤ ⑥ ⑦ ⑧ ⑨ ⑩ ⑪ ⑫ ⑬ ⑭ ⑮ ⑯ ⑰ ⑱ ⑲ ⑳

① ② ③ ④ ⑤ ⑥ ⑦ ⑧ ⑨ ⑩ ⑪ ⑫ ⑬ ⑭ ⑮ ⑯ ⑰ ⑱ ⑲ ⑳

① ② ③ ④ ⑤ ⑥ ⑦ ⑧ ⑨ ⑩ ⑪ ⑫ ⑬ ⑭ ⑮ ⑯ ⑰ ⑱ ⑲ ⑳

① ② ③ ④ ⑤ ⑥ ⑦ ⑧ ⑨ ⑩ ⑪ ⑫ ⑬ ⑭ ⑮ ⑯ ⑰ ⑱ ⑲ ⑳

① ② ③ ④ ⑤ ⑥ ⑦ ⑧ ⑨ ⑩ ⑪ ⑫ ⑬ ⑭ ⑮ ⑯ ⑰ ⑱ ⑲ ⑳

① ② ③ ④ ⑤ ⑥ ⑦ ⑧ ⑨ ⑩ ⑪ ⑫ ⑬ ⑭ ⑮ ⑯ ⑰ ⑱ ⑲ ⑳

① ② ③ ④ ⑤ ⑥ ⑦ ⑧ ⑨ ⑩ ⑪ ⑫ ⑬ ⑭ ⑮ ⑯ ⑰ ⑱ ⑲ ⑳

① ② ③ ④ ⑤ ⑥ ⑦ ⑧ ⑨ ⑩ ⑪ ⑫ ⑬ ⑭ ⑮ ⑯ ⑰ ⑱ ⑲ ⑳

① ② ③ ④ ⑤ ⑥ ⑦ ⑧ ⑨ ⑩ ⑪ ⑫ ⑬ ⑭ ⑮ ⑯ ⑰ ⑱ ⑲ ⑳

① ② ③ ④ ⑤ ⑥ ⑦ ⑧ ⑨ ⑩ ⑪ ⑫ ⑬ ⑭ ⑮ ⑯ ⑰ ⑱ ⑲ ⑳

① ② ③ ④ ⑤ ⑥ ⑦ ⑧ ⑨ ⑩ ⑪ ⑫ ⑬ ⑭ ⑮ ⑯ ⑰ ⑱ ⑲ ⑳

① ② ③ ④ ⑤ ⑥ ⑦ ⑧ ⑨ ⑩ ⑪ ⑫ ⑬ ⑭ ⑮ ⑯ ⑰ ⑱ ⑲ ⑳

① ② ③ ④ ⑤ ⑥ ⑦ ⑧ ⑨ ⑩ ⑪ ⑫ ⑬ ⑭ ⑮ ⑯ ⑰ ⑱ ⑲ ⑳

**Функцијонел** **опис**

**1**<sup>ⓘ</sup> Лампен кан вед берøring стилес инн тил 3 лysteriker.

Берøр knappен **2**<sup>ⓘ</sup> for å slå displaylyset på/av.

I grunnleggendeodus, trykk Mode **3**<sup>ⓘ</sup> for å gå inn i den тilsvarende funksjonsmodusen i følgende rekkefølge:

Grunnleggendeodus, 12/24-timers status, alarmmodus, bursdagspåminnellesmodus, timermodus

**Stille inn tid og dato**

Ved å trykke på MODE-knappen **3**<sup>ⓘ</sup> kommer du til området for innstilling av klokkeslett og dato.

Tiden blinker og kan stilles inn med OPP **5**<sup>ⓘ</sup> og Ned **6**<sup>ⓘ</sup>-knappene.

Tids- og datoinnstillingene kan nå gjøres i følgende rekkefølge

Time - Time - Minutter - År - Måned - Dag

Valget må bekrefteѕ med knappen **4**<sup>ⓘ</sup>.

**Temperaturvisningsinnstilling**

Du kan når som helst veksle mellom °C og °F ved å trykke på knappen **4**<sup>ⓘ</sup>.

**Gå inn i alarmmodus**

For å stille inn alarmmodus, trykk to ganger på modusknappen **3**<sup>ⓘ</sup>. Ordet "Alarm" vises i displayet.

**Stille vekkerklokken**

I alarmmodus, trykk på innstillingsknappen **4**<sup>ⓘ</sup> for å stille vekkerklokken.

Tiden blinker og kan stilles inn med OPP **5**<sup>ⓘ</sup> og Ned **6**<sup>ⓘ</sup>-knappene.

Innstillingene kan gjøres i følgende rekkefølge:

Timer - Minutter - Ringetone (7 alternater)

Hvis ingen knapp trykkes i løpet av 1 minutt, lagres og avsluttes alle innstillinger automatisk.

For å slette alarmen, trykk på Set-knappen **4**<sup>ⓘ</sup> en gang til etter innstilling av alarmmelodien.

**Stille inn slumrefunksjonen**

I alarmmodus, trykk på Set-knappen **4**<sup>ⓘ</sup> for å gå inn i alarminnstillingen, angi time, minutt og musikk i følgende rekkefølge.

Alarm

Når alarmen ringer, trykk en hvilken som helst knapp for å stoppe alarmen. Slumremodusen er imidlertid fortsatt aktiv.

Alarmen avsluttes etter 4 ring eller etter avlysning.

For alarm som ikke er slumre, trykk på Mode-knappen **3**<sup>ⓘ</sup> for å avbryte slumren (merket slutter å blinke). Og trykk på Opp-knappen **5**<sup>ⓘ</sup> for å stoppe slumrefunksjonen.

Gå inn i timermodus

For å stille inn timermodus, trykk fire ganger på modusknappen **3**<sup>ⓘ</sup> i grunnmodus

**Stille inn tidtakeren**

For å stille inn timeren, trykk på innstillingsknappen **4**<sup>ⓘ</sup> i timermodus. Ordet "Timer" vises i displayet.

Tiden blinker og kan stilles inn med OPP **5**<sup>ⓘ</sup> og Ned **6**<sup>ⓘ</sup>-knappene.

Innstillingene kan gjøres i følgende rekkefølge:

Timer - minutter

Etter innstilling starter timeren automatisk

For å avbryte timeren, trykk på Set-knappen **4**<sup>ⓘ</sup> igjen

**Innstilling for bursdagspåminnelse**

I "Bursdagspåminnelse"-modus, trykk på Set-knappen **4**<sup>ⓘ</sup> for å bruke Opp/Ned-knappen **5**<sup>ⓘ</sup>/**6**<sup>ⓘ</sup> for å stille inn dato og Trykk deretter på Set-knappen **4**<sup>ⓘ</sup> for å bekrefte og lukke bursdagspåminnellesfunksjonen.

Bursdagspåminnelsen spilles av i 5 minutter.

Trykk på hvilken som helst tast for å avslutte.

**musikkavspilling**

I grunnleggendeodus, trykk ned **6**<sup>ⓘ</sup> for å åpne eller lukke musikkpilleren

**Sett inn batteri**

For å gjøre dette, åpne batteridekselet **7**<sup>ⓘ</sup>

Alarm

Alarm

Alarm

Alarm

Alarm

Alarm

Alarm

Alarm

Alarm

Alarm

Alarm

Alarm

Alarm

Alarm

Alarm

Alarm

Alarm

Alarm

Alarm

Alarm

Alarm

Alarm

Alarm

Alarm

Alarm

Alarm

Alarm

Alarm

Alarm

Alarm

Alarm

Alarm

Alarm

Alarm

Alarm

Alarm

Alarm

Alarm

Alarm

Alarm

Alarm

Alarm

Alarm

Alarm

Alarm

Alarm

Alarm

Alarm

Alarm

Alarm

Alarm

Alarm

Alarm

Alarm

Alarm

Alarm

Alarm

Alarm

Alarm

Alarm

Alarm

Alarm

Alarm

Alarm

Alarm

Alarm

**Funkcionālais apraksts**

**1**<sup>ⓘ</sup> Šim appaigsmes piederumam ir skārienjūtīgs slēdzis ar 3 gaismas intensitātes līmeņiem.

Pieskarieties pogai **2**<sup>ⓘ</sup>, lai ieslēgtu/izslēgtu displeja appaigsmojumu.

Pamatrežīmā nospiediet Mode **3**<sup>ⓘ</sup>, lai ievadītu atbilstošo funkciju režīmu šādā secībā:

Pamatrežīms, 12/24h statuss, modinātāja režīms, dzimšanas dienas atgādinājuma režīms, taimera režīms

**Laika un datuma iestatīšana**

Nospiežot pogu MODE **3**<sup>ⓘ</sup>, jūs nonāksit laika un datuma iestatīšanas apgabālā

Laiks mirgo, un to var iestatīt, izmantojot pogas UP **5**<sup>ⓘ</sup> un Down **6**<sup>ⓘ</sup>.

Laika un datuma iestatījumus tagad var veikt šādā secībā

Stunda - Stunda - Minūtes - Gads - Mēnesis - Diena

Izvēle jāapstiprina ar pogu **4**<sup>ⓘ</sup>.

**Temperatūras displeja iestatījums**

Varat jebkurā laikā pārslēgties starp °C un °F, nospiežot pogu **4**<sup>ⓘ</sup>.

**Ieejiet modinātāja režīmā**

Lai iestatītu modinātāja režīmu, divreiz nospiediet režīma pogu **3**<sup>ⓘ</sup>. Displejā parādās vārds "Alarm".

**Modinātāja iestatīšana**

Modinātāja režīmā nospiediet iestatīšanas pogu **4**<sup>ⓘ</sup>, lai iestatītu modinātāju.

Laiks mirgo, un to var iestatīt, izmantojot pogas UP **5**<sup>ⓘ</sup> un Down **6**<sup>ⓘ</sup>.

Iestatījumus var veikt šādā secībā:

Stundas — minūtes — zvana signāls (7 varianti)

Ja 1 minūtes laikā netiek nospiesta neviena poga, visi iestatījumi tiek automātiski saglabāti un aizvērti.

Lai dzēstu modinātāju, pēc modinātāja melodijas iestatīšanas vēlreiz nospiediet pogu Iestatīt **4**<sup>ⓘ</sup>.

**Atlikšanas funkcijas iestatīšana**

Modinātāja režīmā nospiediet Iestatīšanas pogu **4**<sup>ⓘ</sup>, lai ievadītu modinātāja iestatījumu, iestatītu stundu, minūti un mūziku šādā secībā.

Kad modinātājs zvana, nospiediet jebkuru pogu, lai apturētu modinātāju. Tomēr atlikšanas režīms projorjām ir aktīvs.

Modinātājs beigsies pēc 4 zvaniem vai pēc atcelšanas.

Ja modinātājs nav atlikts, nospiediet režīma pogu **3**<sup>ⓘ</sup>, lai atceltu atlikšanu (atzīme pārstāj mirgot). Un nospiediet pogu Uz augšu **5**<sup>ⓘ</sup>, lai apturētu atlikšanas funkciju.

Ieejiet taimera režīmā

Lai iestatītu taimera režīmu, četras reizes nospiediet režīma pogu **3**<sup>ⓘ</sup> pamata režīmā

**Taimera iestatīšana**

Lai iestatītu taimeri, taimera režīmā nospiediet iestatīšanas pogu **4**<sup>ⓘ</sup>. Displejā parādās vārds "Taimeris".

Laiks mirgo, un to var iestatīt, izmantojot pogas UP **5**<sup>ⓘ</sup> un Down **6**<sup>ⓘ</sup>.

Iestatījumus var veikt šādā secībā:

Stundas - minūtes

Pēc iestatīšanas taimeris sāk darboties automātiski

Lai atceltu taimeri, vēlreiz nospiediet pogu Iestatīt **4**<sup>ⓘ</sup>

**Dzimšanas dienas atgādinājuma iestatījums**

Režīmā "Dzimšanas dienas atgādinājums" nospiediet Iestatīšanas pogu **4**<sup>ⓘ</sup>, lai izmantotu pogu Uz augšu/Uz leju **5**<sup>ⓘ</sup>/**6**<sup>ⓘ</sup>, lai pēc tam nospiediet pogu Iestatīt **4**<sup>ⓘ</sup>, lai apstiprinātu un aizvērtu dzimšanas dienas atgādinājuma funkciju.

Dzimšanas dienas atgādinājums tiek atskaņots 5 minūtes.

Lai izietu, nospiediet jebkuru taustiņu.

**mūzikas atskaņošana**

Pamatrežīmā nospiediet uz leju **6**<sup>ⓘ</sup>, lai atvērtu vai aizvērtu mūzikas atskaņotāju

**Ievietojiet akumulatoru**

Lai to izdarītu, atveriet akumulatora vāciņu **7**<sup>ⓘ</sup>



**функціональний опис**

**1**<sup>ⓘ</sup> Цей світільник оснащений сенсорним перемикачем з 3 рівнями інтенсивності освітлення.

Торкніться кнопки **2**<sup>ⓘ</sup>, щоб увімкнути/вимкнути підсвічування дисплея.

У базовому режимі натисніть Mode **3**<sup>ⓘ</sup>, щоб увійти у відповідний функціональний режим у такому порядку: Базовий режим, статус 12/24 год, режим будильника, режим нагадування про день народження, режим таймера

**Встановлення часу та дати**

Натиснувши кнопку MODE **3**<sup>ⓘ</sup>, ви перейдете до області налаштування часу та дати

Час блимає, і його можна встановити за допомогою кнопок ВГОРУ **5**<sup>ⓘ</sup> і ВНИЗ **6**<sup>ⓘ</sup>.

Тепер можна налаштувати час і дату в такому порядку

Година - Година - Хвилини - Рік - Місяць - День

Вибір необхідно підтвердити кнопкою **4**<sup>ⓘ</sup>.

**Налаштування відображення температури**

Ви можете будь-коли перемикатися між °C і °F, натискаючи кнопку **4**<sup>ⓘ</sup>.

**Увійти в режим будильника**

Щоб встановити режим будильника, двічі натисніть кнопку режиму **3**<sup>ⓘ</sup>. На дисплеї з'являється слово «Alarm».

**Установка будильника**

У режимі будильника натисніть кнопку налаштування **4**<sup>ⓘ</sup>, щоб встановити будильник.

Час блимає, і його можна встановити за допомогою кнопок ВГОРУ **5**<sup>ⓘ</sup> і ВНИЗ **6**<sup>ⓘ</sup>.

Налаштування можна виконати в такому порядку:

Години - Хвилини - Мелодія (7 варіантів)

Якщо протягом 1 хвилини не натиснути жодної кнопки, усі налаштування автоматично зберігаються та виходять. Щоб видалити будильник, натисніть кнопку Set **4**<sup>ⓘ</sup> ще раз після встановлення мелодії будильника.

**Налаштування функції відкладення**

У режимі будильника натисніть кнопку «Установити» **4**<sup>ⓘ</sup>, щоб увійти до налаштування будильника, встановити годину, хвилину та музику в такому порядку.

Коли дзвонить будильник, натисніть будь-яку кнопку, щоб вимкнути будильник. Однак режим відкладення все ще активний. Будильник вимкнеться після 4 дзвінків або після скасування.

Для будильника без затримки натисніть кнопку режиму **3**<sup>ⓘ</sup>, щоб скасувати затримку (значок перестав блимати). Натисніть кнопку «Вгору» **5**<sup>ⓘ</sup>, щоб зупинити функцію відкладення.

Увійдть в режим таймера

Щоб установити режим таймера, натисніть кнопку режиму **3**<sup>ⓘ</sup> чотири рази в основному режимі

**Налаштування таймера**

Щоб встановити таймер, натисніть кнопку встановлення **4**<sup>ⓘ</sup> у режимі таймера. На дисплеї з'являється слово

Час блимає, і його можна встановити за допомогою кнопок ВГОРУ **5**<sup>ⓘ</sup> і ВНИЗ **6**<sup>ⓘ</sup>.

Налаштування можна виконати в такому порядку:

Години - хвилини

Після налаштування таймер запускається автоматично

Щоб скасувати таймер, знову натисніть кнопку Set **4**<sup>ⓘ</sup>

**Налаштування нагадування про день народження**

У режимі «Нагадування про день народження» натисніть кнопку «Установити» **4**<sup>ⓘ</sup>, щоб за допомогою кнопок Потім натисніть кнопку «Установити» **4**<sup>ⓘ</sup>, щоб підтвердити та закрити функцію нагадування про день народження. Нагадування про день народження відтворюється протягом 5 хвилин.

Щоб вийти, натисніть будь-яку клавішу.

**відтворення музики**

У базовому режимі натисніть вниз **6**<sup>ⓘ</sup>, щоб відкрити або закрити музичний плеєр

**Вставте акумулятор**

Для цього відкрийте кришку акумуляторного відсіку **7**<sup>ⓘ</sup>

**Функционални опис**

**1**<sup>ⓘ</sup> Овај светлосни комплет има додирни прекидач за 3 нивоа јачне светла.