

TESLA



KR600RA

KUCHYŇSKÝ ROBOT TESLA KR600RA

NÁVOD K POUŽITÍ

Pouze k domácímu použití

Před použitím si důkladně přečtěte tento návod

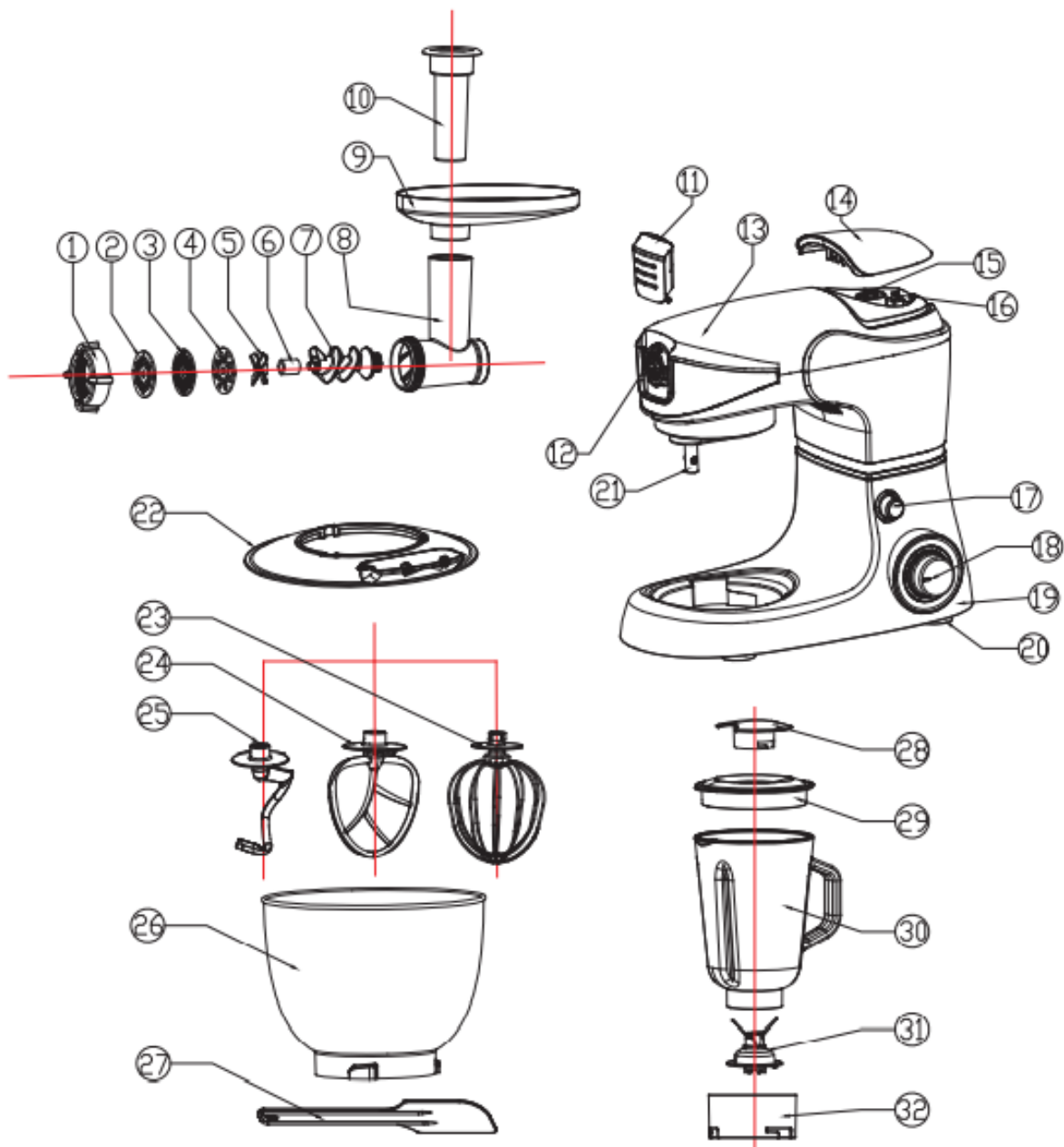

1.	Utahovací matice	2.	Filtr s malými otvory
3.	Filtr se středními otvory	4.	Filtr s velkými otvory
5.	Nožová vrtulka	6.	Silikonový spojovací díl
7.	Spirála na mlýnku (šnek)	8.	Mlýnek na maso
9.	Držák na potraviny	10.	Pěchovadlo
11.	Kryt otvoru pro mlýnek na maso	12.	Otvor pro mlýnek na maso
13.	Vyklápěcí rameno	14.	Kryt otvoru pro mixér
15.	Místo pro upevnění mixéru	16.	Bezpečnostní spínač
17.	Blokovací západka	18.	Regulátor výkonu

19.	Kryt motoru	20.	Nožičky robota
21.	Upínací vřeteno	22.	Kryt mísy
23.	Šlehací metla	24.	Míchací nástavec
25.	Hnětací hák	26.	Mísa
27.	Stěrka	28.	Pohárek víka mixéru
29.	Víko mixéru	30.	Nádoba mixéru
31.	Nože mixéru	32.	Nástavec pro mixér

DŮLEŽITÁ BEZPEČNOSTNÍ UPOZORNĚNÍ

Při použití elektrických zařízení je nezbytné dodržovat níže uvedená bezpečnostní opatření:

- Přečtěte si veškeré instrukce.
- Napájecí kabel ani hlavní jednotku nenamáčejte ani nevkládejte do vody ani jiné tekutiny.
- Při použití přístroje v blízkosti dětí dbejte zvýšené opatrnosti.
- Pokud přístroj nepoužíváte, měníte příslušenství či před čištěním, je odpojte ze sítě.
- Vyhněte se kontaktu s pohyblivými částmi.
- Pokud je napájecí kabel poškozený, musí být vyměněn výrobcem nebo kvalifikovaným servisním pracovníkem.
- Použití příslušenství, které není dodáno ani doporučeno výrobcem, může způsobit oheň, elektrický šok či zranění.
- Nepoužívejte venku.
- Nenechte napájecí kabel volně viset přes stůl či pult.
- Ruce i jakékoli kuchyňské náčiní dejte během provozu pryč od pohyblivých nožů či nástavců, vyhněte se tím riziku možných zranění či poškození mixéru.
- Čepele jsou ostré, dbejte zvýšené opatrnosti.
- Nikdy nedávejte čepele ani nástavce přímo na základnu, vyhněte se tím riziku poranění.
- Před spuštěním přístroje se ujistěte, že je dostatečně upevněn.
- Nikdy nedoplňujte potraviny rukama, vždy používejte pěchovadlo.
- Nesnažte se přelstít vnitřní mechanismus zámku.
- Mixér vždy používejte s uzavřeným víkem.
- Pokud nemixujete tekutiny, odstraňte střední část pohárku mixéru.
- Před výměnou příslušenství vždy vypněte přístroj.

- Příklad a jeho příslušenství používejte pouze k účelům tomu určeným.
- Vypněte přístroj před výměnou součástek a předtím, než se přiblížíte k pohyblivým částem.
- Zařízení není možné používat dětmi ani osobami se sníženými fyzickými či psychickými dovednostmi, nedostatkem zkušeností a znalostí v případě, že na ně bude dohlíženo či obdrží instrukce ohledně použití přístroje a budou seznámeni s možnými riziky. U dětí dbejte zvýšené pozornosti tak, aby si s přístrojem nehrály.
- Pro Evropské země:

Tento přístroj by neměl být užíván dětmi. Přístroj i napájecí kabel uchovávejte mimo dosah dětí.

- Před čištěním, sestavením či rozložením přístroje se ujistěte, že je vypnutý a odpojený od sítě.



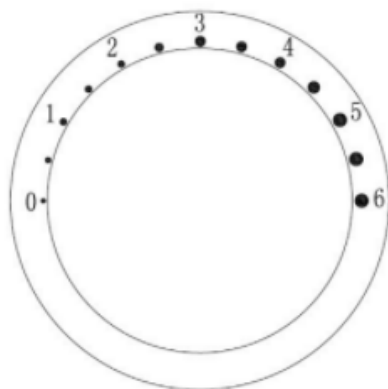

PONECHEJTE SI TYTO INSTRUKCE

OVLÁDACÍ PANEL RYCHLOSTI









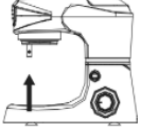

0	Zastaveno
Nastavení 1-6	Rychlostní stupeň
Nastavení 1	Nejnižší rychlostní stupeň
Nastavení 6	Nejvyšší rychlostní stupeň

VOLBA VHODNÉHO RYCHLOSTNÍHO STUPNĚ

Příslušenství	Obrázek	Stupeň	Čas	Kapacita
Hnětací hák		1 – 3	30 s na rychlost 1 a 3-5 min na rychlost 3	1000 g mouky a 600 ml vody
Míchací nástavec		2 - 4	5-7 min	
Šlehací metla		5-6	5-7 min	Nejméně 3 vaječné bílky
Mlýnek na maso		5-6	5-7 min	
Mixér		5-6	1 min	MAX 1,5 l

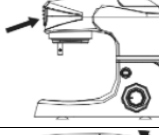
PRÁCE S PŘÍSLUŠENSTVÍM

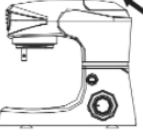
Varování! Příklad použijte, pouze pokud je příslušenství správně nasazené a upevněné.

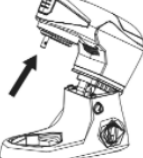

	Poloha	Příslušenství		
1.				
2.				
3.				
4.		Dle potřeby nasadte příslušenství viz první řádek.		

Otáčející se části přístroje mohou způsobit úraz!

Za chodu přístroje se nedotýkejte mísy na těsto.

Nástavce vyměňujte teprve ve chvíli, kdy je přístroj zcela zastavený a odpojený od zdroje elektrického proudu. Po vypnutí přístroj ještě chvíli dobíhá.

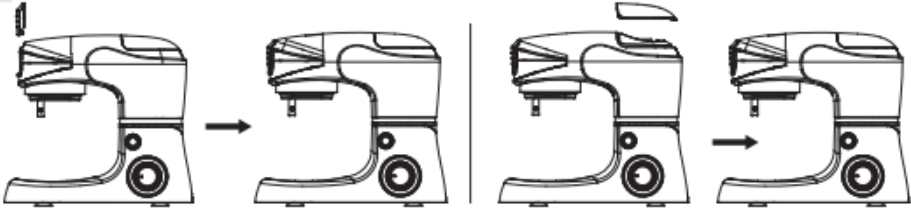
JAK POUŽÍVAT HNĚTACÍ HÁK, MÍCHACÍ NÁSTAVEC A ŠLEHACÍ METLY

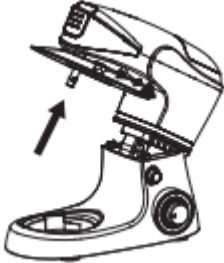
<p>1.</p> 	<p>1. Postavte přístroj na rovnou podložku, např. kuchyňskou desku a zkontrolujte stabilitu.</p> <p>2. Zkontrolujte, že na otvoru pro příslušenství (12) je ochranný kryt (11).</p> <p>3. Zasuňte ochranný kryt (14) na místo pro upevnění mixéru (15), viz obrázek.</p>
<p>2.</p> 	<p>3.</p> 

Otočte aretační páčkou (17) po směru hodinových ručiček. Zároveň rukou zvedněte vyklápěcí rameno (13), aby cvaklo. Vyklápěcí rameno (13) se vyklopí nahoru.

Na vyklápěcí rameno (13) nasadte kryt mísy na těsto (22) a upevněte mírným otočením po směru hodinových ručiček.

4.



1. Do mísy na těsto (26) vložte suroviny.
2. Nasadte mísu do otvoru v krytu motoru (19).
3. Lehce jí otočte po směru hodinových ručiček, dokud nezacvakne.

5.



1. Upevněte příslušenství na upínací vřeteno (13) dle obrázku.
2. Zvolené příslušenství (25 a 24, 23 nebo 26) nasuňte na upínací vřeteno (21) na spodní straně vyklápěcího ramena (13).
3. A. Hnětací hák (25) se používá ke hnětení hutných těst, mletého masa apod.
B. Plochý míchací nástavec (24) slouží k míchání řidších těst.
C. Šlehací metla (23) slouží ke šlehání bílků, šlehačky, piškotového těsta apod.
4. Tyčinky na upínacím vřeteni musejí zapadnout do otvorů na příslušenství. Zatlačte díl proti ramenu a zároveň otáčejte proti směru hodinových ručiček, dokud čepy nezapadnou a příslušenství pevně nedrží, tak aby nebylo možné je rukou povolit.

6.



7.

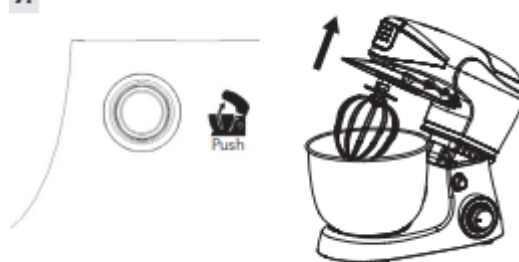

1. Když je těsto hotové, otočte knoflík do pozice O. Vypněte přístroj a odpojte jej od

1. Sklopte rameno, dokud nezacvakne. Kryt mísy (23) musí správně držet na míse (26). Nyní je přístroj připravený k použití.

2. Zasuňte kabel do zásuvky a zapněte přístroj, tím, že otočíte regulátor rychlosti (18) na požadovaný výkon. Rozsvítí se kontrolka.

3. Vyberte si rychlost, kterou chcete použít. Nejnižší rychlost je 1 a nejvyšší je 6. Doporučené rychlosti, čas a kapacita jsou uvedeny v tabulce viz výše.

4. Chcete-li setřít potraviny ze stran mísy, vyčkejte do úplného zastavení přístroje. Používejte stěrku, nikdy ne prsty!

zdroje elektrického proudu. Až poté jej můžete rozložit či uskladnit.

2. Otočte aretační páčkou (17) po směru hodinových ručiček. Zároveň rukou zvedněte vyklápěcí rameno (13), aby cvaklo. Vyklápěcí rameno se vykllopí nahoru.

8.

8.1



8.2



1. Otočte příslušenství po směru hodinových ručiček a odeberete je.
2. Rovněž mísu sejmete z přístroje otočením proti směru hodinových ručiček

DŮLEŽITÉ UPOZORNĚNÍ!

Teplota vody přidávané do připravovaného těsta musí být 40 +/- 5 °C.

MLÝNEK NA MASO

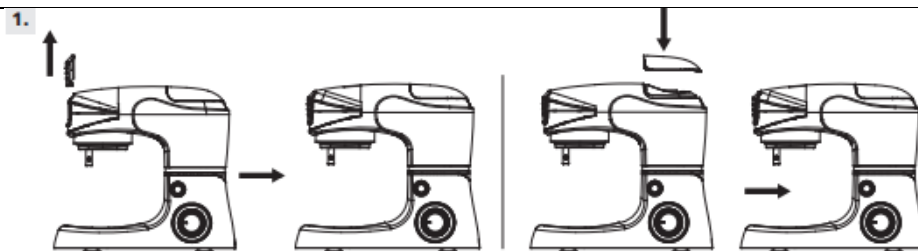

1. Postavte přístroj na rovnou podložku, např. kuchyňskou desku a zkontrolujte stabilitu.
2. Zkontrolujte, že na otvoru pro příslušenství (12) je ochranný kryt (11).
3. Zasuňte ochranný kryt (14) na místo pro upevnění mixéru (13), viz obrázek.

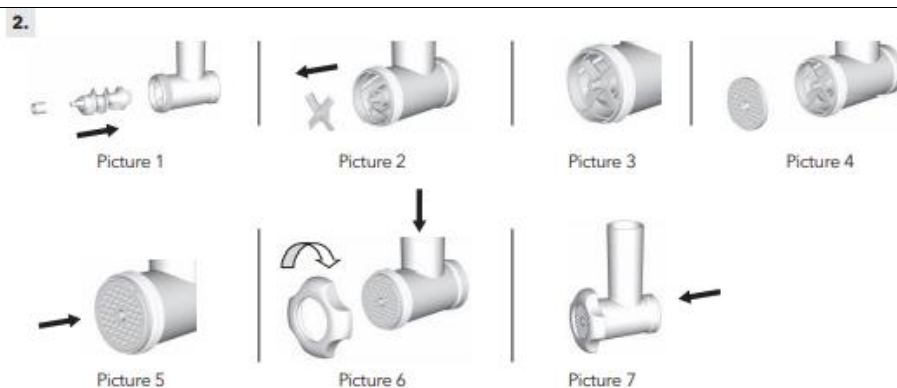

1. Do mlýnku na maso (8) zasuňte spirálu (7).
2. Na spirálu nasadíte silikonový díl (6), viz obrázek.
3. Na konce spirály nasuňte nože (5) ostrými hranami směrem ke spirále.
4. Jeden z filtrů (2, 3, 4) nasadíte na nože, viz obrázek. Otočte jím tak, aby kolíčky na mlýnku zapadly do otvorů ve filtru. Typ filtru si zvolte dle požadované hustoty. Můžete si vybrat filtr s malými, středními a velkými otvory.
5. Na filtr poté nasadíte utahovací matici (1), kterou vše připevníte k mlýnku na maso (viz Obrázek). Matici však neutahujte příliš pevně, jen tak, aby držela.

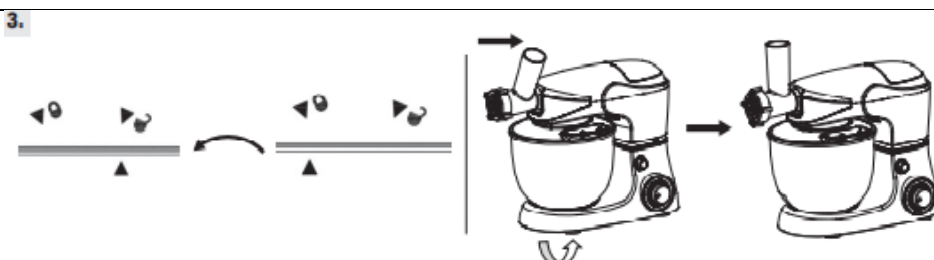

Mlýnek na maso (8) se připojuje k příslušnému otvoru (12) tak, aby byly šipka s kolečkem v jedné linii. V kolmé poloze mlýnkem otáčejte tak, aby jedna šipička ukazovala na druhou.

4.

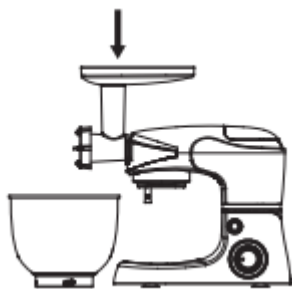

1. Nasadíte držák na potraviny (9) na mlýnek na maso (8) tak, aby byl širokou částí nad krytem motoru.
2. Pod ústí mlýnku umístěte mísu na těsto (26) nebo jinou nádobu.
3. Nyní je mlýnek na maso připraven k provozu.

6.

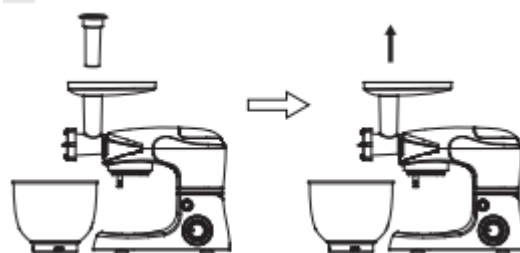

1. Když máte maso umleté, přístroj vypněte otočením konflíku do pozice O. Před jakoukoli další manipulací nejprve odpojte od zdroje elektrického proudu.
2. Odeberte misku a pýchovadlo.

5.

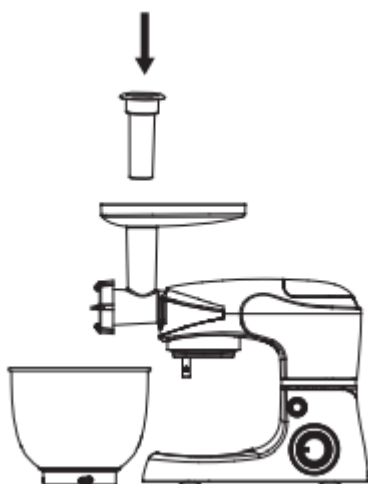

1. Zapojte napájecí kabel do zásuvky a zapněte přístroj.
2. Regulátor výkonu nastavte na požadovaný stupeň, rozsvítí se kontrolka.
3. Maso nejprve nakrájejte na menší kousky, aby se vešly do plnicího otvoru, zhruba kostičky nebo proužky o velikosti 2,5 cm.

7.

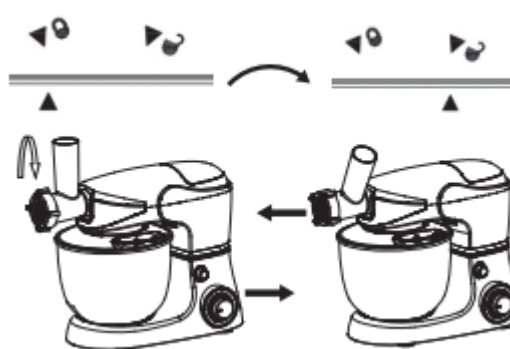

Mlýnek na maso odeberete tím, že jím otočíte tak, aby šipka směřovala ke kolečku.

8.

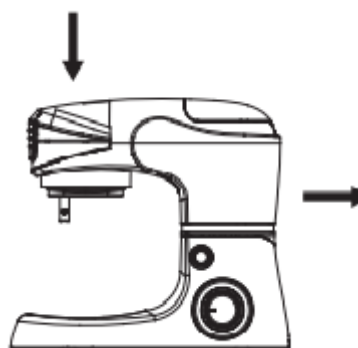

Poté opět zakryjte otvor pro mlýnek na maso krytkou.

4. Položte kousky na podstavec na maso (9).

5. Zvolte výkon podle tabulky výše.

6. Kousky masa musejí klouzat dolů, opatrně je zatlačte dolů pěchovadlem (10).

Dbejte zvýšené opatrnosti při manipulaci, jinak můžete přístroj poškodit.

BEZPEČNOSTNÍ UPOZORNĚNÍ

- Kostí, chrupavky, šlachy a kůže před mletím masa vždy odstraňte.
- Mražené suroviny musejí být před mletím zcela rozmrazené.
- Mlýnek je určený pouze k mletí masa. Nepoužívejte přístroj k mletí potravin obsahujících strouhanku, neboť by mohlo dojít k poškození přístroje.
- Přístroje nesmí běžet bez přerušení déle než 7 minut. Pokud toto nedodržíte, může dojít k podstatnému zkrácení životnosti přístroje. Po 7 minutách soustavného používání potřebuje přístroj před dalším použitím alespoň 30 minut přestávku.

MIXÉR

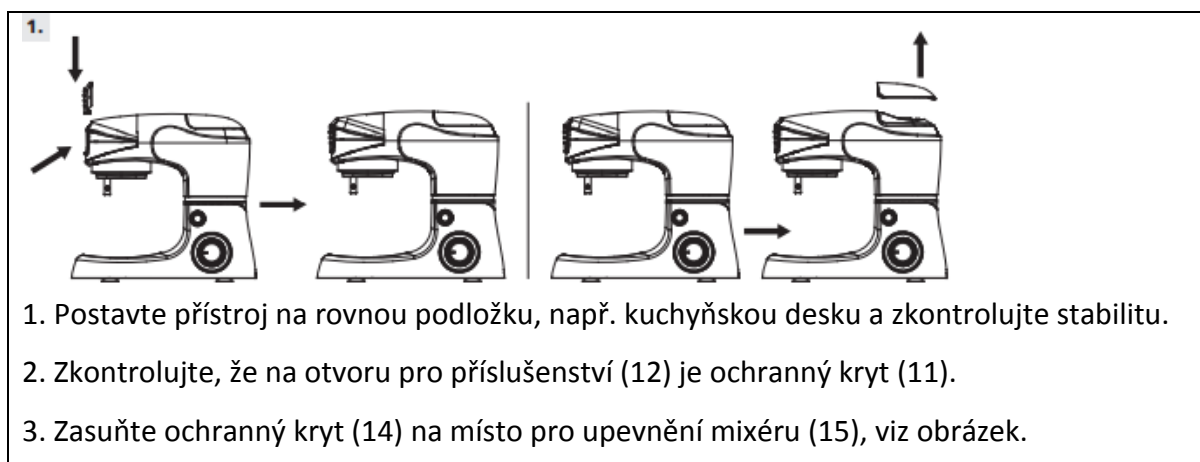

2.



1. Potraviny, které chcete mixovat, vložte do nádoby mixéru (31).
2. Nádobu pevně uzavřete víkem (30).
3. Pohárek (29) pevně nasadíte na střed víka mixéru.

3.

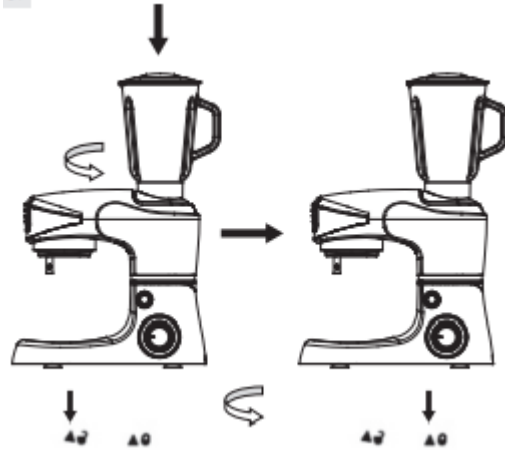

1. Sestavenou mixovací nádobu postavte na kryt motoru tak, aby šipka ukazovala na kolečko. Otáčejte po směru hodinových ručiček, aby šipky nakonec ukazovaly na sebe.
2. Zapojte napájecí kabel do zásuvky přístroj zapněte otočením do pozice ON. Otočte knoflík a nastavte požadovaný výkon. Rozsvítí se kontrolka.
3. Možnosti nastavení výkonu naleznete v tabulce výše.

4.

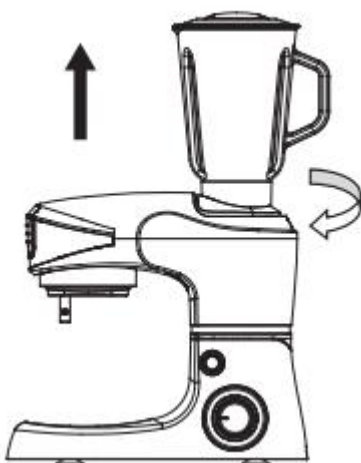

1. Po použití vypněte přístroj stisknutím tlačítka OFF a vytáhněte napájecí kabel ze zásuvky. Teprve poté můžete odebrat

5.

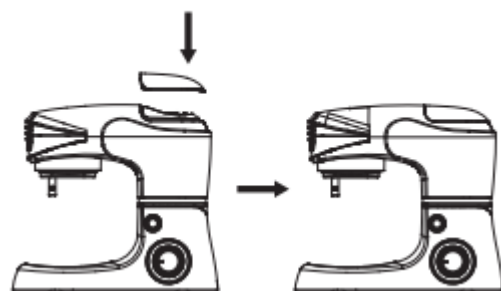

- Vraťte krytku otvoru pro mixovací nádobu na ramenu mixéru na své místo.

<p>mixovací nádobu či s přístrojem jakkoli jinak manipulovat.</p> <p>2. Chcete-li mixovací nádobu odebrat, otočte jí tak, aby šipka ukazovala na kolečko.</p> <p>3. Odeberte víko a následně vyjměte zpracované potraviny.</p>	
--	--

BEZPEČNOSTNÍ UPOZORNĚNÍ

1. Chcete-li dosáhnout optimálních výsledků při mixování tuhých přísad, postupně přidávejte suroviny do nádoby mixéru po malých dávkách a nemixujte najednou velké množství surovin.
2. Velké a tvrdé suroviny nejprve nakrájejte na menší kousky (2 – 3 cm).
3. Při mixování pevných surovin nejprve přidejte trochu vody. Otvorem ve víku postupně přilévejte další tekutiny.
4. Při obsluze mixéru vždy položte jednu ruku navrch přístroje.
5. Při mixování tuhých nebo hodně hustých surovin doporučujeme mixovat pulzním způsobem, aby nedošlo k poškození mixovacích nožů.
6. Provozujte přístroj po dobu maximálně 1 minuty tak, aby nedocházelo k poškození a pravidelnému přehřívání.
7. Před prvním použitím je vhodné přístroj umýt.
8. Po každém použití doporučujeme nádobu mixéru umýt, aby potraviny nezasychaly.
9. Ne vždy spínač reaguje na pozici P. Pro nastavení pozice P je nutné tlačítko déle podržet.

OBJEM NÁDOBY

1500 ml

OBJEM MISKY

1000g mouky a 600 ml vody



ČIŠTĚNÍ

Při čištění přístroje dbejte pozornosti u následujících bodů:

- Před mytím a čištěním přístroj odpojte od zdroje elektrické energie a vždy jej nechte vychladnout.
- Základnu přístroje a motorovou jednotku nikdy nenamáčejte do vody.
- Motorovou jednotku umyjte vlhkým hadříkem. Při silném znečištění můžete přidat malé množství saponátu.
- Nepoužívejte agresivní ani pěnové čisticí prostředky ani drátěnky, jelikož mohou poškodit povrch přístroje.
- Přístroj rozeberte a umyjte jednotlivé části zvlášť. Hlavní jednotka mlýnku a jiné části mohou být myty v teplé mýdlové vodě.
- Dbejte opatrnosti při styku s čepelemi, jelikož jsou ostré.
- **DŮLEŽITÉ!** Před opětovným připevněním nechte všechny části přístroje dobře uschnout.
- Po použití doporučujeme promazat mlýnek rostlinným olejem a uskladňujte jej tukem nepropustným papíře (pečicím) tak, abyste se vyhnuli případnému rezavění a ztráty barvy.
- Po mytí a usušení okamžitě uskladněte ochranné rameno.

PŘÍKLADY

<p>Emulze 2 vejce 2 polévkové lžíce octa 250 g oleje</p> <p>Nastavte na stupeň 5, vložte vejce a ocet do nádoby mixéru a pomalu za chodu přístroje přilévejte olej otvorem ve víku, dokud se nevytvoří majonéza.</p>	
---	--

<p>Mrkev 400 g mrkve Voda</p> <p>Sekání mandlí 200 g mandlí</p>	
<p>Šlehání bílků Do mísy na těsto dejte 8 bílků a šlehejte pomocí šlehací metly na stupeň 6.</p>	
<p>Šlehání šlehačky Do mísy nalijte 600 g šlehačky a šlehejte míchacím nástavcem na stupeň 4.</p>	
<p>Hnětení těsta 700 g mouky 200 g sekaných mandlí 15 g soli 28 g másla 28 g cukru cca 500 g vody (Teplota 40+/-5°C)</p>	

TECHNICKÉ PARAMETRY

Napětí: AC 220V – 240 V ~

Frekvence: 50Hz – 60 Hz

Výkon: 1 000 W

SPRÁVNÁ LIKVIDACE ZAŘÍZENÍ



Tato značka ukazuje, že produkt nesmí být likvidován s jiným komunálním odpadem v rámci EU. Pro ochranu možného ohrožení prostředí a zdraví člověka kvůli nezodpovědné likvidaci odpadu odpovědně recyklujte a napomáhejte opětovnému užívání materiálu. Pro likvidaci vraťte zařízení do vybraných sběrných dvorů nebo kontaktujte svého prodejce, který zaručí zodpovědnou likvidaci produktu.