

# Electrolux

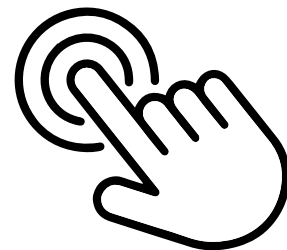

**GB**  
INSTRUCTION BOOK

**GR**  
ΕΓΧΕΙΡΙΔΙΟ ΟΔΗΓΙΩΝ

**PT**  
LIVRO DE INSTRUÇÕES

**FR**  
MODE D'EMPLOI

**HR**  
KNJIŽICA S UPUTAMA

**RO**  
MANUAL DE INSTRUCȚIUNI

**BG**  
БРОШУРА С ИНСТРУКЦИИ

**HU**  
HASZNÁLATI ÚTMUTATÓ

**RU**  
ИНСТРУКЦИЯ

**CZ**  
NÁVOD K POUŽITÍ

**IT**  
ISTRUZIONI

**SE**  
BRUKSANVISNING

**DE**  
GEBRAUCHSANWEISUNG

**LT**  
INSTRUKCIJŲ KNYGA

**SK**  
NÁVOD NA POUŽITIE

**DK**  
VEJLEDNING

**LV**  
LIETOŠANAS INSTRUKCIJA

**SL**  
NAVODILA

**EE**  
KASUTUSJUHEND

**NL**  
INSTRUCTIE BOEK

**SR**  
UPUTSTVO

**ES**  
LIBRO DE INSTRUCCIONES

**NO**  
BRUKSANVISNING

**TR**  
EL KİTABI

**FI**  
OHJEKIRJA

**PL**  
INSTRUKCJA OBSŁUGI

**UA**  
ПОСІБНИК КОРИСТУВАЧ





## ENGLISH

Thank you for choosing Electrolux 800 bagged vacuum cleaner. Always use original accessories and spare parts to get the best results. This product is designed with the environment in mind. All plastic parts are marked for recycling purposes.

### Before starting

- Read this manual carefully.
- Check that all parts described are included.
- Pay special attention to the safety precautions!

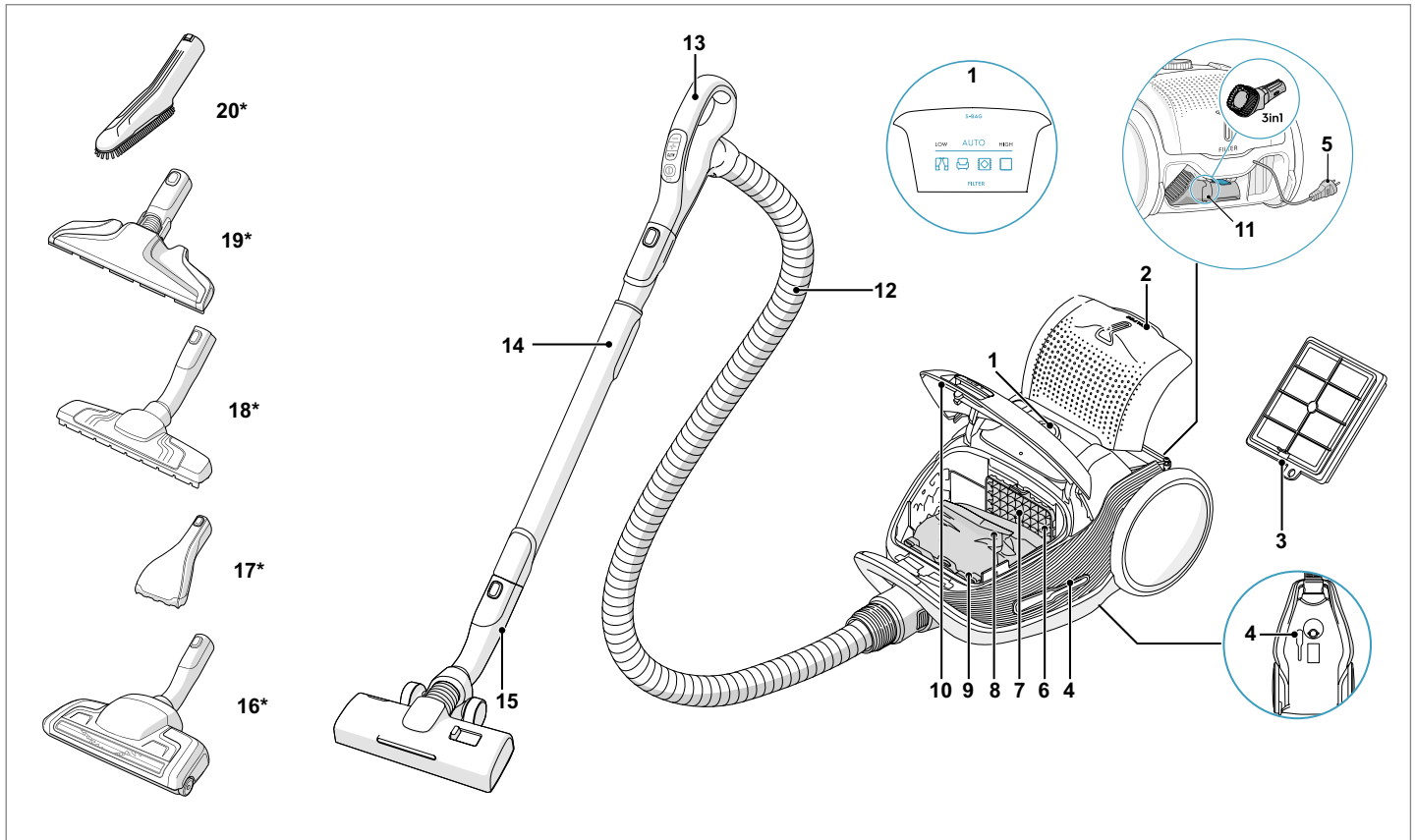

### DESCRIPTION OF 800 VACUUM CLEANER

- |                            |                              |
|----------------------------|------------------------------|
| 1. Display                 | 13. AeroPro handle           |
| 2. Exhaust filter lid      | 14. AeroPro telescopic tube  |
| 3. Exhaust filter          | 15. AllFloor Auto LED nozzle |
| 4. Parking slots           | 16. Turbo nozzle*            |
| 5. Power cord              | 17. Mini Turbo nozzle*       |
| 6. Motor filter            | 18. ParkettoPro nozzle*      |
| 7. Motor filter holder     | 19. FlexProPlus nozzle*      |
| 8. S-bag®                  | 20. Furniture nozzle*        |
| 9. S-bag® holder           |                              |
| 10. Dust compartment cover |                              |
| 11. 3in1 tool              |                              |
| 12. AeroPro hose           |                              |

\* Certain models only

Power consumption in standby: 0.5W

### HOW TO USE THE VACUUM CLEANER

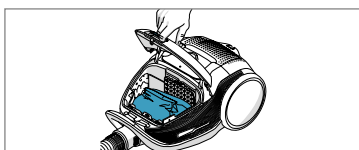

Open the dust compartment cover by pulling the S-BAG button. Check that the dust bag (s-bag) is in place.

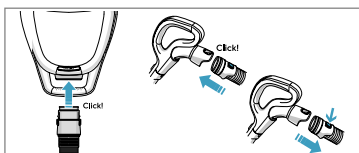

Insert the hose into the cleaner (to remove it, press the lock buttons and pull). Insert the hose into the hose handle until the lock button clicks (to release it, press the lock button and pull).

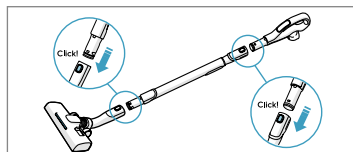

Attach the telescopic tube to the nozzle. Attach the telescopic tube to the hose handle (to remove it, press the lock button and pull).

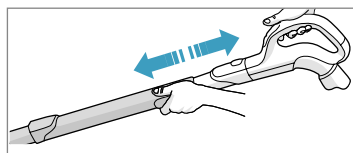

Adjust the telescopic tube by holding the lock with one hand and pulling the handle with the other hand.

## START/STOP THE VACUUM CLEANER AND ADJUST SUCTION POWER

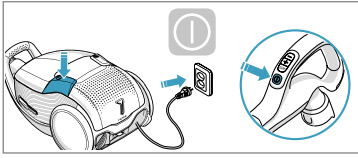

Pull out the power cord and plug it into the mains. Press the ON/OFF button to turn the cleaner on/off. Indicators light up, LOW/HIGH indicator lights up from left to right and back. Press the ON/OFF button on the remote control to turn the cleaner on/off.

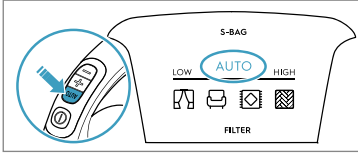

Adjust suction power: The cleaner starts in AUTO mode (automatic power regulation). AUTO indicator is illuminated on the display and LOW/HIGH indicator pulses. To regulate power manually press +/- button on handle. Press AUTO button to return to auto-function.

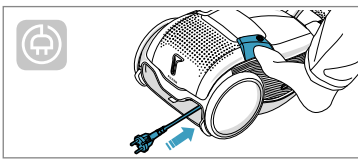

After cleaning, push the REWIND button to rewind the cable.

## PARKING POSITIONS

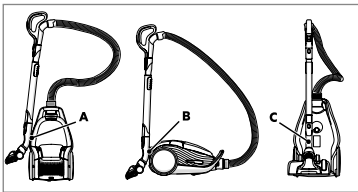

Use parking position on the side (A) or underneath (C) to carry and store the cleaner. At the back (B) when you pause (save your back).

## REPLACING THE DUSTBAG, S-BAG®

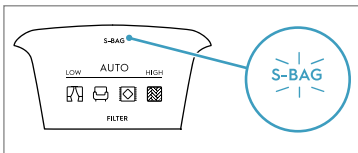

Replace the s-bag when S-BAG indicator lights up in red (green light: bag is OK, yellow light: soon time to replace bag).

*NB: Always change the s-bag when S-BAG indicator is illuminated or has red light even if the s-bag is not full (it may be blocked) and after using carpet cleaning powder. For best possible performance, use the Ultra Long Performance bag which is especially developed for your cleaner. Other synthetic s-bags can also be used. Do not use paper dust bags! [www.s-bag.com](http://www.s-bag.com)*



Open the dust compartment cover by pulling the S-BAG button. Pull the cardboard handle to close and remove the s-bag®

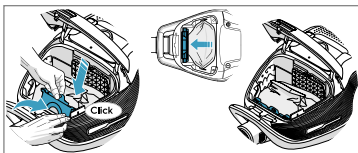

Insert a new s-bag® by pushing the cardboard straight down in its tracks. Close the lid. If the s-bag® is not properly placed or is missing, the lid will not close.

*When you start the cleaner after s-bag replacement, it takes 10 seconds before the S-BAG indicator turns off or turns green.*

## REPLACING THE FILTERS

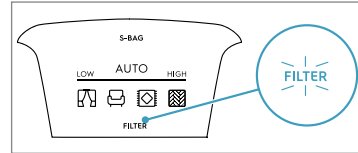

Replace/clean the filter when filter indicator lights up in red. Green light indicates that the filter is ok. It lights up briefly when you start the vacuum cleaner.

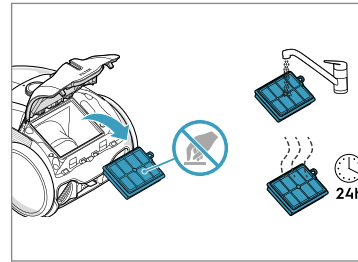

Pull the FILTER button to open the filter lid. Use original s-filters. Remove the filter and check the reference on the frame to define the type. Replace with a new filter or clean it. Rinse the inside (dirty side) in lukewarm tap water. Tap the filter frame to remove the water. Repeat the process four times.

*NB: Do not use cleaning agents. Avoid touching the filter surface. Let the filter dry completely (min. 24 h in room temperature) before putting back! Change the washable filter at least once a year or when it is very dirty or damaged. Do not remove the L-shaped foam under the filter.*

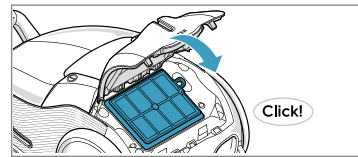

After replacing the filter, close the filter lid until it is clicked back into place. If the filter lid comes off, position the hinges at the bottom and push the filter lid until it is clicked back into place.

*NB: When you start the cleaner after filter replacement, it takes 10 seconds before the FILTER indicator turns green or turns off.*

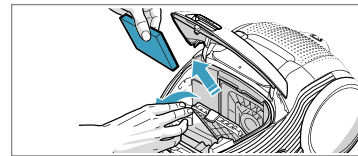

Replace the motor filter when dirty or after every 5th s-bag. Push the filter holder down and pull it out. Exchange the filter and close the lid.

## VACUUMING WITH THE UNIVERSAL NOZZLE

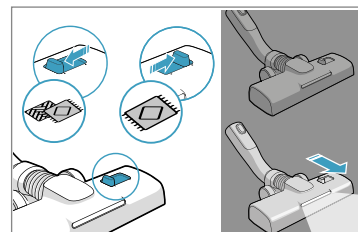

For deep cleaning on carpet, change the nozzle setting with the slider to Carpet mode. Icon illustrates recommended floor type. Move the nozzle forward. The front light turns on automatically after a few seconds. When the nozzle is not used, the light turns off automatically after a few seconds.

## CLEANING THE UNIVERSAL NOZZLE

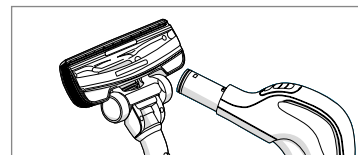

Disconnect the nozzle from the tube. Clean with the hose handle.

## CLEANING THE TURBO NOZZLE

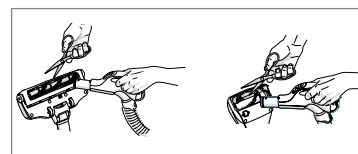

Disconnect the nozzle from the tube and remove entangled threads etc by snipping them away with scissors. Use the hose handle to clean the nozzle.

## 3IN1 ACCESSORY TOOL

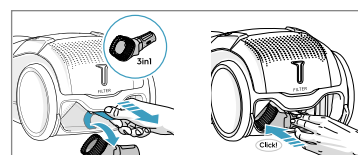

Pull the textile tab to take out 3in1 tool. The tool has 3 functions, see pictures on next page. After usage, put it back in its place.

## CHANGING THE BATTERIES

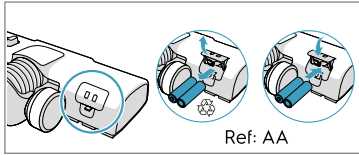

Change batteries when front lights start blinking fast. Use 2 AA batteries.

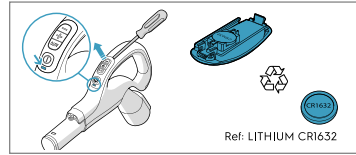

Change battery when light indicator turns red or is not responding when pressing any button. Use only batteries type LITHIUM CR1632

*This appliance contains non-rechargeable batteries, these batteries are not to be recharged. • Do not expose the appliance or battery to excessive temperatures. Be aware of the risk of terminals of the battery-operated appliance or battery being short-circuited by metal objects. • Different types of batteries or new and used batteries are not to be mixed. • Exhausted batteries are to be removed from the appliance and safely disposed of. • If the appliance is to be stored unused for a long period, the batteries should be removed. • Do not use modified or damaged batteries.*

*Remove the batteries from the product before scrapping. Follow your country's rules for collection of batteries and electrical products.*

## TIPS ON HOW TO GET THE BEST RESULTS

NOZZLE/ACCESSORY	USE FOR:	NOZZLE/ACCESSORY	USE FOR:
<b>3in1 accessory tool</b>  	<b>3 tools in 1:</b> 1. Dusting tool for hard surfaces (bookshelves, skirting boards etc). 2. Upholstery tool for textiles (curtains, upholstery etc). 3. Crevice tool for narrow spaces (behind radiators etc).	<b>AllFloor Auto LED nozzle (with front lights)</b>  	<b>Universal nozzle:</b> - For all floor types, secures excellent dust pick up both on carpets and hard floors. - Recommended to use Allfloor mode, which enables going from hard floor to carpet without adjusting the setting. - For deep cleaning on carpet, change the nozzle setting with the slider to Carpet mode. - Front light helps to detect dust and dirt in dark spaces (under furniture etc).
<b>Turbo nozzle*</b>  	<b>Carpet nozzle:</b> - Brushes and vacuums at the same time (best pick up of hair, fibres etc). - Brush roller is driven by the airflow of the vacuum cleaner. - Not suitable for carpets with very deep piles and long fringes, anti-slip carpets like door mats or water resistant carpets. Use universal nozzle instead.	<b>Mini Turbo nozzle*</b>  	<b>Upholstery nozzle:</b> - Brushes and vacuums at the same time (best pick up of hair, fibres etc). - For textile furniture, car seats, mattresses etc. - Brush roller is driven by the airflow of the vacuum cleaner. - Not suitable for carpets with very deep pile and long fringes as it can get stuck in the rotating brush roll.
<b>ParkettoPro nozzle*</b>  	<b>Hard floor nozzle:</b> - For gentle cleaning of hard floor (parquet, wooden floor, tiles etc). - Best dust pick up on hard floor with crevice.	<b>FlexProPlus nozzle*</b>  	<b>Hardfloor nozzle:</b> - For reach under/between furniture, corners and other obstacles. - Can easily turn 180 degrees for direct access to narrow spaces.
<b>Furniture nozzle*</b>  	<b>Delicate Surfaces Tool:</b> - Removes fine particles and dust from delicate surfaces in your home		

### With AUTO-function the cleaner automatically adjust the suction power

in order to give an optimal cleaning performance and comfort on every surface. For manual regulation, follow graphics for optimal performance.

## TROUBLESHOOTING

PROBLEM	SOLUTION
The vacuum cleaner does not start	<ul style="list-style-type: none"> <li>• Check that the cable is connected to the mains.</li> <li>• Check that the plug and cable are not damaged.</li> <li>• Check for a blown fuse.</li> <li>• Check if the battery indicator lamp in the remote control handle responds (certain models only).</li> </ul>
The s-bag® indicator light is illuminated	<ul style="list-style-type: none"> <li>• Check if the s-bag® is full or blocked.</li> <li>• If you have already changed the s-bag®, change the motor filter.</li> </ul>
The filter indicator light is illuminated	Change, or wash (if washable), the exhaust filter.
The cleaner stops	The cleaner might be overheated: disconnect it from the mains; check if the nozzle, tube, hose or filters are blocked. Let the cleaner cool down for 30 minutes before plugging it in again. If the cleaner still does not work, contact an authorized Electrolux service centre.
Reduction of suction capacity versus normal	<ul style="list-style-type: none"> <li>• Check if the s-bag is full or blocked.</li> <li>• Check if the motor filter is clogged and needs changing.</li> <li>• Check if nozzle is blocked and needs to be cleared.</li> <li>• Check if hose is blocked by squeezing it gently. However, be careful in case the obstruction has been caused by glass or needles caught inside the hose.</li> </ul> Note: The warranty does not cover any damage to the hose caused by cleaning it.
Water has been sucked into the vacuum cleaner	It will be necessary to replace the motor at an authorized Electrolux service centre. Damage to the motor caused by the penetration of water is not covered by the warranty.

For any further problems, contact an authorized Electrolux service centre.

Merci d'avoir choisi l'aspirateur Electrolux 800. Utilisez toujours les accessoires et les pièces de rechange Electrolux pour obtenir les performances optimales. Ce produit est conçu dans le respect de l'environnement. Tous les éléments en plastique sont marqués d'un symbole de recyclage.

**AVANT DE COMMENCER**

- Lisez attentivement ce manuel d'utilisation.
- Assurez-vous que toutes les pièces mentionnées sont présentes dans le carton.
- Prêtez tout particulièrement attention aux « Consignes de sécurité ».

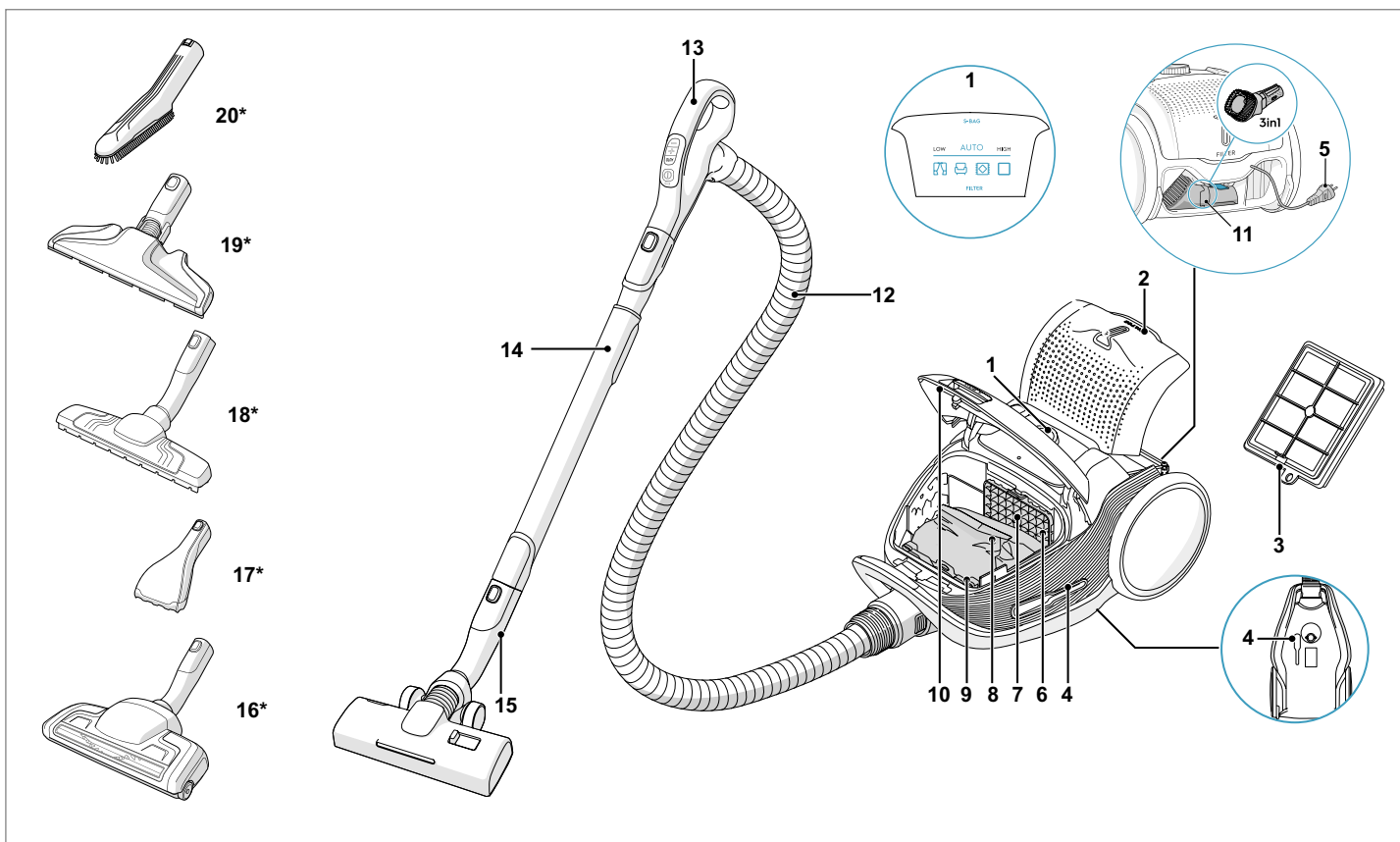

**DESCRIPTION DE L'ASPIRATEUR 800**

- |   |                                 |
|---|---------------------------------|
| 1. Variateur                              | 13. Poignée de flexible AeroPro |
| 2. Grille du filtre de sortie d'air       | 14. Tube télescopique AeroPro   |
| 3. Filtre de sortie d'air                 | 15. Brosse AllFloor Auto LED    |
| 4. Système parking                        | 16. Turbobrosse                 |
| 5. Câble d'alimentation                   | 17. Torbobrosse Mini Turbo*     |
| 6. Filtre moteur                          | 18. Brosse ParkettoPro*         |
| 7. Support de filtre moteur               | 19. Brosse FlexProPlus*         |
| 8. Sac à poussière s-bag®                 | 20. Brosse Furniture*           |
| 9. Support du sac à poussière s-bag®      |                                 |
| 10. Couvercle du compartiment à poussière |                                 |
| 11. Accessoire AeroPro 3-en-1             |                                 |
| 12. Flexible AeroPro                      |                                 |

\* Les accessoires peuvent varier d'un modèle à l'autre

Consommation d'énergie en Mode veille : 0,5 W

**COMMENT UTILISER CET ASPIRATEUR**

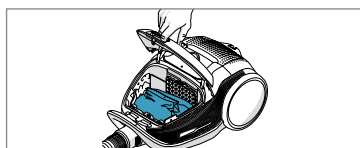

Pour accéder au compartiment du sac à poussière, tirez le bouton S-BAG. Vérifiez que le sac à poussière (s-bag) est en bien en placé.

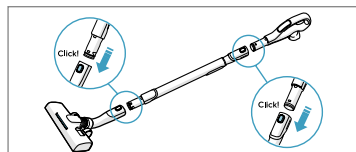

Fixez le tube télescopique à la brosse. Fixez le tube télescopique à la poignée de flexible (pour le retirer, appuyez sur le bouton de verrouillage et tirez).

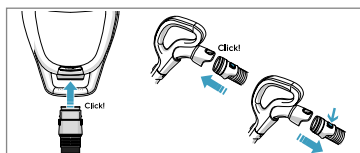

Connectez le flexible au corps de l'appareil. Pour le retirer, pressez les boutons de verrouillage et tirez). Insérez le flexible dans la poignée jusqu'à ce que le bouton de verrouillage émette un clic. Pour ôter le flexible, appuyez sur le bouton de verrouillage et tirez).

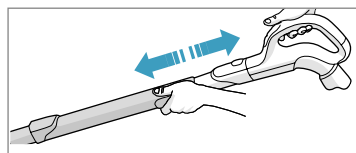

Réglez le tube télescopique en maintenant le verrouillage d'une main et en tirant la poignée de l'autre main.



## MISE EN MARCHÉ/ARRÊT DE L'ASPIRATEUR ET RÉGLAGE DE LA PUISSANCE

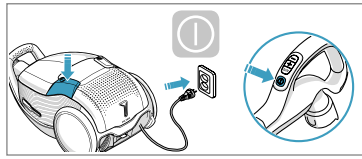

Tirez sur le câble d'alimentation et branchez la fiche sur une prise secteur. Appuyez sur le bouton Marche/Arrêt pour allumer ou éteindre l'appareil. Les témoins s'allument. Le témoin LOW/HIGH s'allume de gauche à droite et de droite à gauche. Appuyez sur le bouton MARCHÉ/ARRÊT de la télécommande pour allumer ou éteindre l'appareil.

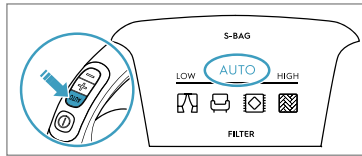

Réglage de la puissance: l'aspirateur démarre en mode AUTO (régulation automatique de la puissance). Le témoin AUTO de l'afficheur s'allume et le témoin LOW/HIGH clignote. Pour régler manuellement la puissance, appuyez sur le bouton +/- de la poignée du flexible. Appuyez sur le bouton AUTO pour revenir au fonctionnement automatique.

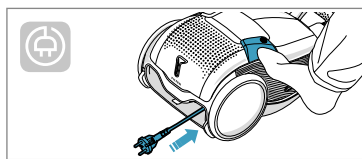

Appuyer sur la pédale enrouleur de câble pour ranger le câble d'alimentation.

## POSITIONS DE RANGEMENT

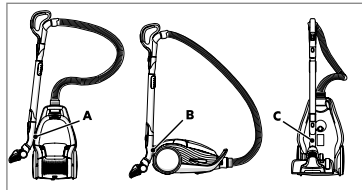

Utilisez la position parking sur le côté (A) ou au-dessous (C) pour porter et ranger l'aspirateur. À l'arrière (B) quand vous faites une pause (prenez soin de votre dos).

## REPLACEMENT DU SAC À POUSSIÈRE, S-BAG®

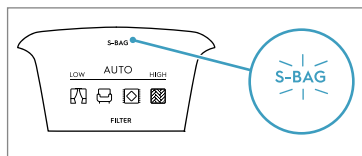

Remplacez le sac à poussière s-bag quand: le témoin S-BAG s'allume en rouge (vert : le sac est utilisable, jaune : le sac devra être remplacé prochainement).

*Remarque : remplacez systématiquement le sac à poussière s-bag si l'indicateur de remplissage de sac ou le témoin s-bag est allumé ou est de couleur rouge, même si le sac n'est pas plein (il peut être colmaté) et après avoir utilisé une poudre de nettoyage pour moquettes. Pour obtenir les meilleures performances, utilisez le sac Ultra Long Performance qui a été spécialement conçu pour l'aspirateur 800. Néanmoins, il est possible d'utiliser des sacs s-bag synthétiques compatibles avec cet aspirateur. Ne jamais utiliser de sacs à poussière en papier dans cet aspirateur! [www.s-bag.com](http://www.s-bag.com)*



Ouvrir le couvercle du compartiment à poussière en appuyant sur le bouton SBAG. Tirer sur la languette cartonnée pour fermer et retirer le sac à poussière s-bag®.

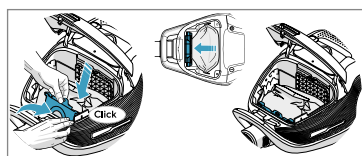

Mettre en place un nouveau sac à poussière s-bag® en poussant la partie cartonnée tout droit vers le bas, dans les rails. Fermer le couvercle. Si le sac à poussière s-bag® n'est pas correctement positionné ou s'il est manquant, il est impossible de fermer le couvercle. Ne jamais forcer pour le fermer.

*Remarque : lorsque vous démarrez l'aspirateur après remplacement du s-bag, 10 secondes s'écoulent avant que le témoin S-BAG ne s'éteigne ou devienne vert*

## REPLACEMENT DES FILTRES

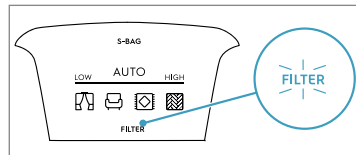

Remplacez ou nettoyez le filtre quand: le témoin du filtre s'allume en rouge. Le filtre est utilisable si le témoin est vert. Le témoin s'allume brièvement quand vous démarrez l'aspirateur.

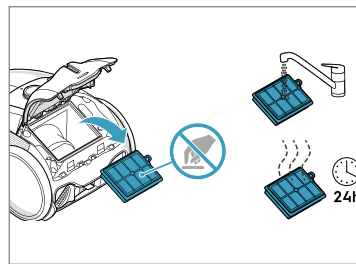

Appuyer sur le bouton FILTER pour ouvrir la grille du filtre. Utilisez toujours des filtres d'origine. Retirez le filtre et vérifiez le type de filtre en vous référant à la couleur du cadre. De couleur verte, le filtre doit être remplacé par un filtre neuf. De couleur bleue, le filtre peut être nettoyé. Rincez l'intérieur (côté sale) à l'eau tiède du robinet. Tapotez le cadre du filtre pour éliminer l'eau superflue. Répétez cette opération quatre fois.

*Remarque : n'utilisez pas de produit de nettoyage. Évitez de toucher la surface du filtre. Laissez le filtre sécher complètement (minimum 24 h à température ambiante) avant de le remettre en place ! Remplacer le filtre lavable au moins une fois par an, ou dès lors qu'il est sale ou endommagé. Ne retirez pas la mousse en L placée sous le filtre.*

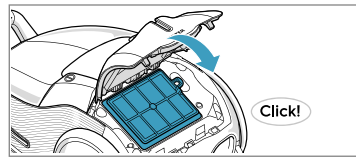

Une fois le filtre remplacé, refermer la grille du filtre en appuyant dessus jusqu'à entendre un clic. Si la grille du filtre ne tient pas, recommencez en plaçant les charnières du bas en premier, puis appuyer sur la grille pour la refermer jusqu'à entendre un clic.

*Remarque : lorsque vous démarrez l'aspirateur après remplacement du filtre, 10 secondes s'écoulent avant que le témoin FILTER devienne vert ou s'éteigne.*

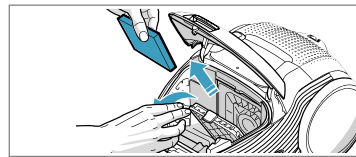

Remplacez le filtre moteur si celui-ci est sale ou lorsque le sac à poussière s-bag a été remplacé 5 fois. Poussez la grille du filtre vers le bas et retirez-le filtre. Remplacez le filtre et rabattez la grille.

## UTILISATION DE L'ASPIRATEUR AVEC LA BROsse

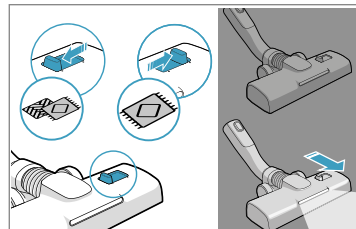

Pour un nettoyage en profondeur de la moquette, modifiez le réglage de l'embout à l'aide du curseur et passez en mode moquette. L'icône illustre le type de sols conseillé. Déplacez la brosse vers l'avant. L'éclairage frontal s'allume automatiquement au bout de quelques secondes. Si la brosse n'est pas utilisée, l'éclairage s'éteint automatiquement quelques secondes plus tard.

## NETTOYAGE DE LA BROsse

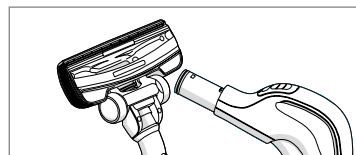

Séparez la brosse et le tube. Nettoyez à l'aide de la poignée du flexible.

## NETTOYAGE DE LA TURBOBROSSE

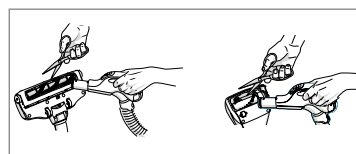

Séparez la turbobrosse et le tube et retirez les fils emmêlés en les coupant avec des ciseaux. Utilisez la poignée du flexible pour nettoyer la turbobrosse.

## ACCESSOIRE 3-EN-1

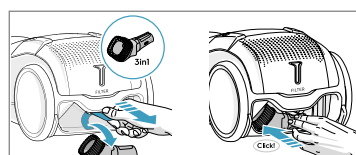

Tirez sur la languette en textile pour sortir l'accessoire 3-en-1. Cet accessoire a 3 fonctions. Voir les illustrations à la page suivante. Après utilisation, remettez l'accessoire en place.

## REPLACEMENT DES PILES

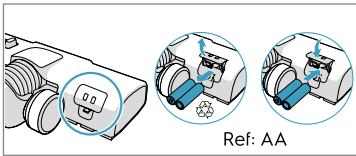

Remplacez les piles quand l'éclairage frontal commence à clignoter rapidement. Utilisez des piles 2 AA.

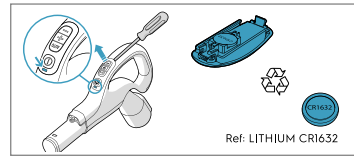

Remplacer la pile quand le témoin rouge s'allume et que la télécommande ne réagit pas lorsque l'on appuie sur un bouton. Utilisez uniquement une pile LITHIUM CR1632.

Cet appareil contient des batteries non rechargeables et qui ne doivent pas être rechargées. • N'exposez pas l'appareil ou la batterie à des températures excessives. • Soyez conscient du risque de court-circuit des bornes de l'appareil à batteries ou de la batterie par des objets métalliques. • Ne mélangez pas différents types de batteries ou des batteries neuves et usagées. • Les batteries épuisées doivent être retirées de l'appareil et éliminées en toute sécurité. Si l'appareil doit être stocké inutilisé pendant une période prolongée, retirez les batteries. • N'utilisez pas des batteries modifiées ou endommagées. Retirez les piles de l'appareil avant de mettre celui-ci au rebut. Respectez la réglementation nationale concernant la collecte de piles et des produits électriques

## ASTUCES POUR UN RESULTAT IMPECCABLE

BROSSE/ACCESSOIRE	À UTILISER POUR :	BROSSE/ACCESSOIRE	À UTILISER POUR :
<b>Accessoire 3 en 1*</b> 	<b>3 accessoires en 1 :</b> 1. Brosse meubles pour aspirer les surfaces dures (meubles, bibliothèques, plinthes, etc.). 2. Petit suceur pour aspirer les textiles (rideaux, canapés, etc.). 3. Suceur long pour aspirer les espaces étroits (arrière des radiateurs, etc.).	<b>Brosse AllFloor Auto LED (avec éclairage frontal)*</b> 	<b>Brosse :</b> - Pour tous les types de sols, assure une excellente aspiration de la poussière sur les moquettes et les parquets/sols durs. - Il est recommandé d'utiliser le mode Allfloor, qui permet de passer d'un parquet/sol dur à une moquette sans modifier le réglage. - Pour un nettoyage en profondeur de la moquette, modifiez le réglage de l'embout à l'aide du curseur et passez en mode moquette. - L'éclairage frontal permet de voir les poussières et les saletés dans les endroits sombres (sous un meuble, etc.).
<b>Turbobrosse*</b> 	<b>Brosse pour moquette :</b> - Brosse et aspire en même temps (convient parfaitement pour aspirer les poils d'animaux, fils, etc.). - La brosse rotative est entraînée par le flux d'air de l'aspirateur. - Cet accessoire ne convient pas pour les moquettes à poils longs, les tapis antidérapants tels que les paillasons ou les tapis résistants à l'eau. Pour aspirer ce type de surfaces, utilisez plutôt la brosse.	<b>Mini turbobrosse*</b> 	<b>Pour les textiles d'ameublement :</b> - Brosse et aspire en même temps (convient parfaitement pour aspirer les poils d'animaux, fils, etc.). - Pour le mobilier textile, les sièges d'automobile, les matelas, etc. - La brosse rotative est entraînée par le flux d'air de l'aspirateur. - Ne convient pas pour les moquettes à poils longs qui peuvent se loger dans la brosse rotative.
<b>Brosse ParkettoPro*</b> 	<b>Brosse pour sols durs :</b> - Pour le nettoyage simple d'un sol dur (parquet, sol en bois, carrelage, etc.). - Idéale pour l'aspiration des parquets.	<b>Brosse FlexPro Plus*</b> 	<b>Brosse pour sols durs :</b> - Pour atteindre les endroits difficiles d'accès. Idéale pour aspirer sous les meubles, dans les coins... - Peut facilement s'orienter à 80 degrés pour un accès direct aux emplacements exigus.
<b>Brosse Furniture*</b> 	<b>Brosse pour surfaces délicates:</b> Cette brosse déloge les plus petites particules et la poussière des surfaces délicates de votre maison.		

### Avec la fonction AUTO, le nettoyeur ajuste automatiquement la puissance d'aspiration

Pour donner des performances optimales et le meilleur confort sur toutes les surfaces. Pour la régulation manuelle, respectez les graphismes pour obtenir les performances optimales

## EN CAS D'ANOMALIE DE FONCTIONNEMENT

PROBLÈME	SOLUTION
L'aspirateur ne démarre pas	<ul style="list-style-type: none"> <li>Assurez-vous que le câble d'alimentation est branché sur le secteur.</li> <li>Vérifiez que la fiche et le câble ne sont pas endommagés.</li> <li>Vérifiez qu'aucun fusible n'a sauté.</li> <li>Assurez-vous que le témoin de la pile de la télécommande de la poignée fonctionne (certains modèles uniquement).</li> </ul>
Le témoin lumineux du sac à poussière s-bag® est allumé	<ul style="list-style-type: none"> <li>Vérifiez que le sac à poussière s-bag® ne soit pas plein ou colmaté.</li> <li>Si vous avez déjà remplacé le sac à poussière s-bag®, changez le filtre moteur.</li> </ul>
Le témoin du filtre est allumé (uniquement sur certains modèles)	Remplacez le filtre de sortie d'air ou lavez-le si celui-ci est lavable
L'aspirateur s'arrête	L'aspirateur a peut-être surchauffé : débranchez-le du secteur ; assurez-vous que la brosse, le tube, le flexible ou les filtres ne sont pas obstrués. Attendez 30 minutes que l'aspirateur refroidisse avant de le rebrancher. Si l'aspirateur ne fonctionne toujours pas, consultez le service après-vente agréé Electrolux.
Réduction de la capacité d'aspiration	<ul style="list-style-type: none"> <li>Vérifiez que le sac à poussière s-bag n'est pas plein ou colmaté.</li> <li>Assurez-vous que le filtre moteur n'est pas colmaté et ne doit pas être changé.</li> <li>Assurez-vous que la brosse n'est pas obstruée et ne doit pas être nettoyée.</li> <li>Assurez-vous que le flexible n'est pas obstrué en le comprimant légèrement. Cependant, soyez vigilants en cas d'obstruction causée par du verre ou des aiguilles coincés à l'intérieur du flexible.</li> </ul> Note : la garantie ne couvre pas les dommages du flexible causés lors de son nettoyage.
De l'eau a été aspirée à l'intérieur de l'aspirateur	Il sera nécessaire de faire remplacer le moteur par un centre de service après-vente Electrolux agréé. Les dommages subis par le moteur du fait de la pénétration d'eau ne sont pas couverts par la garantie.
<b>Pour tout autre problème, consultez un centre de service après-vente Electrolux agréé.</b>	

## БЪЛГАРСКИ

Благодарим Ви, че избрахте прахосмукачка 800 на Electrolux. Винаги използвайте оригинални аксесоари и резервни части, за да постигнете най-добри резултати. Този продукт е проектиран с мисъл за околната среда. Всички пластмасови части са маркирани за целите на рециклирането.

### ПРЕДИ ИНСТАЛИРАНЕ

- Прочетете внимателно това ръководство.
- Проверете дали всички описани части са включени.
- Обърнете специално внимание на главата за мерки за безопасност!

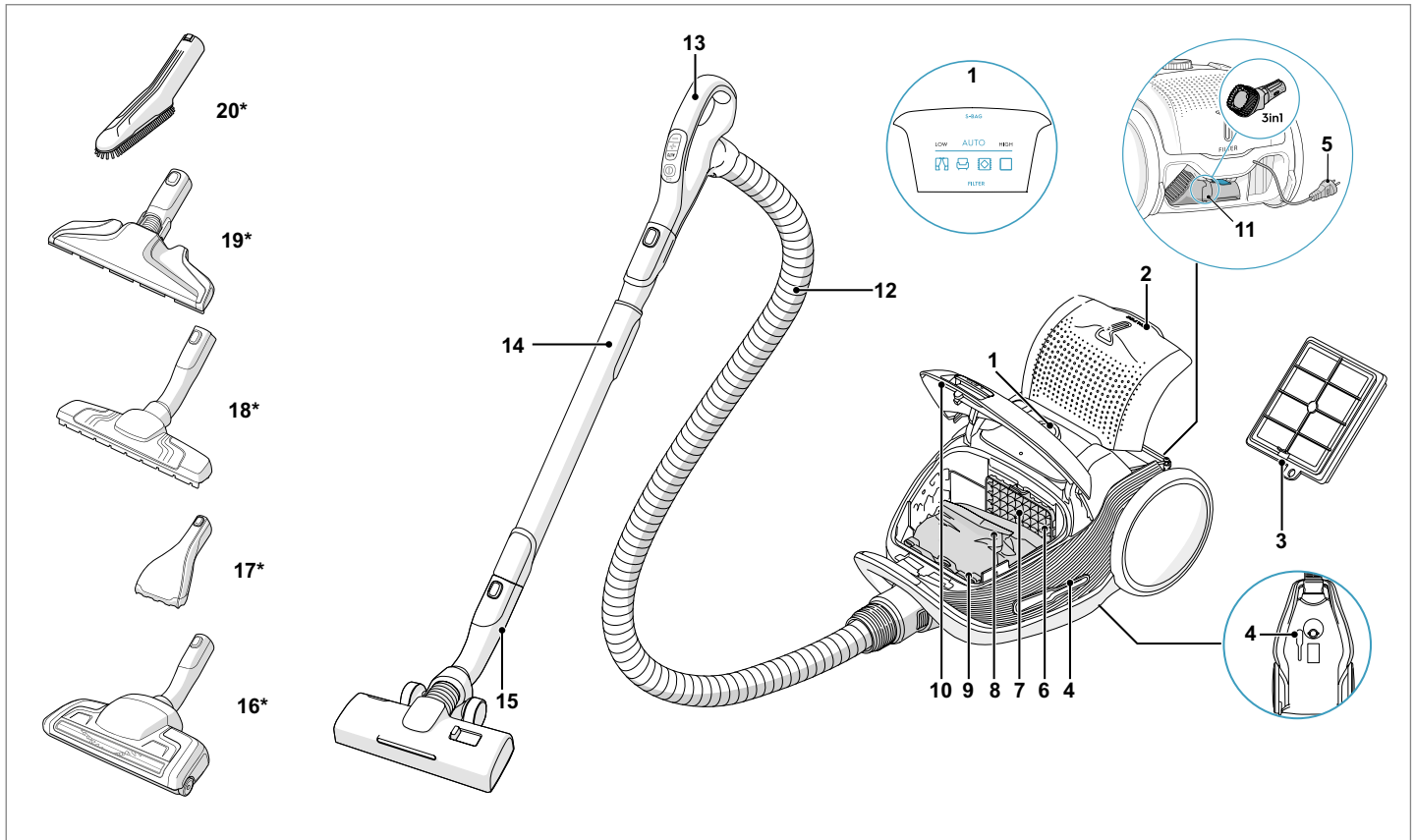

### ОПИСАНИЕ НА ПРАХОСМУКАЧКАТА 800

- |                                  |                                   |
|----------------------------------|-----------------------------------|
| 1. Дисплей                       | 13. Дръжка AeroPro                |
| 2. Капак на изпускателния филтър | 14. Телескопична тръба за AeroPro |
| 3. Изпускателен филтър           | 15. AllFloor Auto LED накрайник   |
| 4. Паркинг слотове               | 16. Turbo накрайник*              |
| 5. Захранващ кабел               | 17. Mini Turbo накрайник*         |
| 6. Филтър за двигател            | 18. ParkettoPro накрайник*        |
| 7. Държач на филтъра             | 19. FlexProPlus накрайник*        |
| 8. S-bag®                        | 20. Furniture накрайник*          |
| 9. Държач за S-bag®              |                                   |
| 10. Капак на отделението за прах |                                   |
| 11. Инструмент 3 в 1             |                                   |
| 12. Маркуч AeroPro               |                                   |

\*само за някои модели

Енергийна консумация при изчакване: 0,5W

### КАК ДА ИЗПОЛЗВАТЕ ПОЧИСТВАНЕТО НА ПРАХОСМУКАЧКАТА

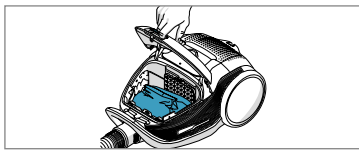

Отворете отделението за прах, като издърпате бутона S-BAG. Проверете дали торбичката за прах (s-bag) е поставена на място.

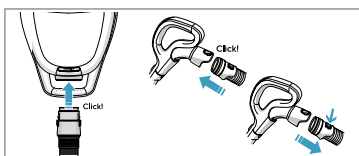

Поставете маркуча в почистващото устройство (за да го извадите, натиснете бутоните за заключване и издърпайте). Поставете маркуча в дръжката на маркуча, докато щракне ключа за заключване (за да го освободите, натиснете бутона за заключване и дръпнете).

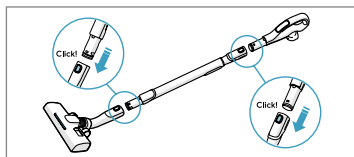

Прикрепете телескопичната тръба към накрайника. Прикрепете телескопичната тръба към дръжката на маркуча (за да я извадите, натиснете бутона за заключване и дръпнете).

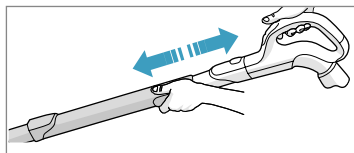

Регулирайте телескопичната тръба, като държите ключалката с една ръка и дръпнете дръжката с другата ръка.

## СТАРТИРАНЕ/СПИРАНЕ НА ПОЧИСТВАНЕТО НА ПРАХОСМУКАЧКАТА И НАСТРОЙВАНЕ НА ВСМУКАТЕЛНАТА МОЩНОСТ

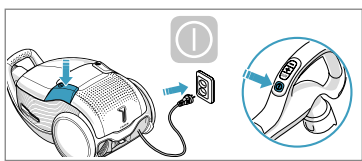

Издърпайте захранващия кабел и го включете в електрическата мрежа. Натиснете бутона ВКЛ./ИЗКЛ., за да стартирате/изключите уреда. Индикаторите светват, индикаторът LOW/HIGH светва от ляво на дясно и отзад. Натиснете бутона ВКЛ./ИЗКЛ. на дистанционното управление, за да включите/изключите уреда.

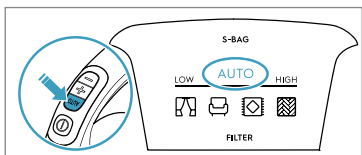

Регулирайте всмукателната мощност: Почистващият уред започва в режим AUTO (автоматична настройка на мощността). Индикаторът AUTO светва на дисплея и индикаторът LOW/HIGH се задейства. За ръчно регулиране на захранването натиснете бутон +/- на дръжката. Натиснете бутона AUTO, за да се върнете към автоматичната функция.

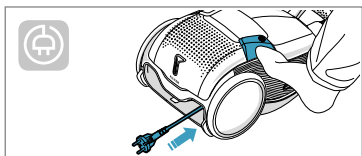

След почистване натиснете бутона REWIND, за да пренавиете кабела.

## ПОЗИЦИИ ЗА ПАРКИРАНЕ

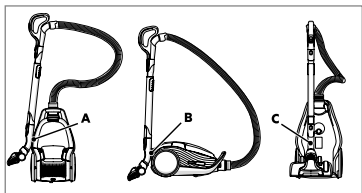

Използвайте положението за паркиране от страни (A) или отдолу (C), за да носите и съхранявате почистващото средство. На гърба (B), когато сте спрели (пазете гърба си).

## СМЯНА НА ТОРБИЧКАТА ЗА ПРАХ, S-BAG®

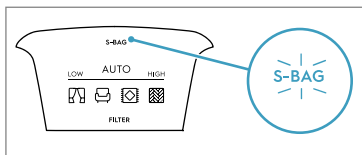

Заменете s-bag когато. Индикаторът S-BAG светва в червено (зелена светлина: торбичката е наред, жълта светлина: скоро ще е време за смяна на торбичката).

*Забележка: Винаги сменяйте s-bag, когато индикаторът S-BAG свети или има червена светлина, дори ако s-bag не е пълна (може да бъде блокирана) и след използване на прах за почистване на килими. За най-добра производителност използвайте торбичката Ultra Long Performance, която е специално разработена за Вашия почистващ уред. Могат да се използват и други синтетични s-торбички. Не използвайте хартиени торбички! [www.s-bag.com](http://www.s-bag.com)*



Отворете капака на отделението за торбичката за прах, като издърпате бутона SBAG. Издърпайте картонения държач, затворете и извадете торбичката s-bag®

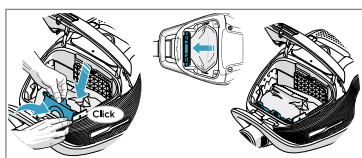

Поставете нова торбичка s-bag®, като натискате картоната право надолу по водачите. Затворете капака. Ако торбичката s-bag® не е поставена правилно или липсва, капакът няма да може да се затвори.

*Забележка: Когато стартирате почистващия уред след смяна на s-bag, светлинният индикатор S-BAG се изключва след 10 секунди или светва в зелено.*

## СМЯНА НА ФИЛТРИТЕ

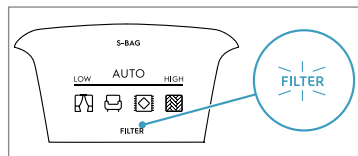

Сменяйте / почиствайте филтъра, когато филтърът светва в червено. Зелената светлина показва, че филтърът е добре. Той светва за кратко, когато стартирате прахосмукачката.

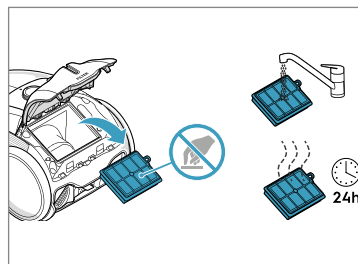

Издърпайте бутона FILTER, за да отворите капака на филтъра. Използвайте оригинални s-филтри. Извадете филтъра и проверете отметката върху рамката, за да определите типа. Заменете с нов филтър или го почиствайте. Изплакнете вътре (замърсената страна) в хладка вода. Докоснете рамката на филтъра, за да премахнете водата. Повторете процеса четири пъти.

*Забележка: Не използвайте почистващи препарати. Избягвайте докосване на повърхността на филтъра. Оставете филтъра да изсъхне напълно (мин. 24 часа при стайна температура), преди да го върнете! Сменяйте филтъра, който може да се мие поне веднъж годишно или когато е много замърсен или повреден. Не отстранявайте L-образната пяна под филтъра.*

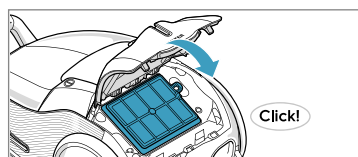

След като смените филтъра, затворете капака на филтъра, докато го върнете отново на мястото му. Ако капакът на филтъра изгасне, поставете пантите в долната част и натиснете капака на филтъра, докато щракне обратно на мястото си.

*Забележка: Когато стартирате почистващия уред след смяна на филтъра, отнема 10 секунди, преди индикаторът FILTER да светне в зелено или да се изключи.*

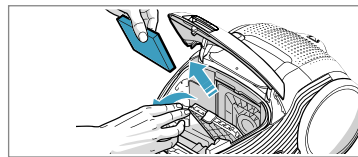

Подменете или измийте филтъра на двигателя, когато е мръсен или след всяка 5-та торбичка. Натиснете дръжката на филтъра надолу и го издърпайте. Сменете филтъра и затворете капака.

## ВАКУМНО ПОЧИСТВАНЕ С УНИВЕРСАЛЕН НАКРАЙНИК

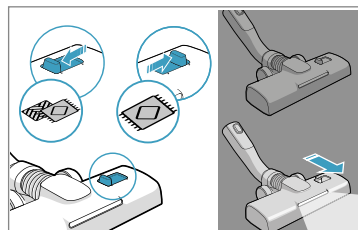

За дълбоко почистване на килими променете с плъзгача настройката на крайника на режим „Килим“. Иконата илюстрира препоръчителния вид под. Преместете крайника напред. Предната светлина се включва автоматично след няколко секунди. Когато крайникът не се използва, светлината се изключва автоматично след няколко секунди.

## ПОЧИСТВАНЕ НА УНИВЕРСАЛЕН НАКРАЙНИК

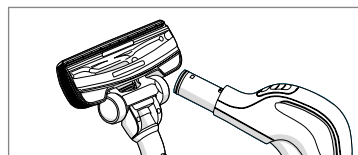

Отделете крайника от тръбата. Почистете с дръжката на маркуча.

## ПОЧИСТЕТЕ TURBO НАКРАЙНИКА

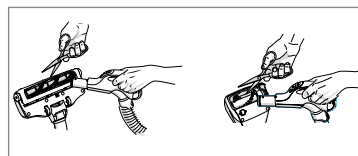

Отделете крайника от тръбата и извадете заплетените конци и т.н., като ги отстраните с ножица. Използвайте дръжката на маркуча, за да почистите крайника.

## КОМПЛЕКТ С ИНСТРУМЕНТИ 3 В 1

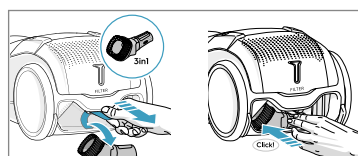

Издърпайте текстилния крайник, за да извадите комплекта с инструменти 3 в 1. Инструментът има 3 функции, вижте снимките на следващата страница. След употреба го поставете на мястото му.



## СМЯНА НА БАТЕРИИТЕ

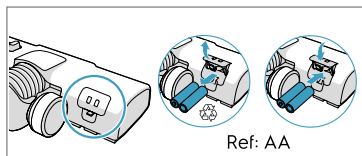

Сменете батериите, когато предните светлини започнат да мигат бързо. Използвайте 2 AA батерии.

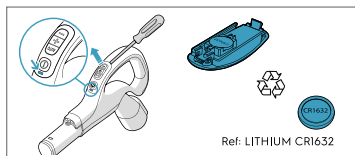

Сменете батерията, когато светлинният индикатор стане червен или не реагира при натискане на който и да е бутон. Използвайте само батерии от вида LITHIUM CR1632.

Този уред съдържа батерии, които не са акумулаторни. Тези батерии не трябва да се зареждат. • Не излагайте уреда или батерията на екстремни температури. • Внимавайте за риска от късо съединение, което може да се предизвика от метални предмети, даващи някъсо клемите на захранвания с батерии уред или на самата батерия. • Не трябва да се използват едновременно различни видове батерии, или нови заедно с използвани батерии. • Изтощените батерии трябва да се извадят от уреда и да се предадат за отпадъци по безопасен начин. • Ако уредът ще се съхранява за дълъг период от време, без да се ползва, батериите трябва да се извадят. • Не използвайте модифицирани или повредени батерии.

Извадете батериите от продукта преди да го предадете за рециклиране. Следвайте правилата на вашата страна за събиране на батерии и електрически продукти.

## СЪВЕТИ ЗА ТОВА КАК ДА ПОЛУЧИТЕ НАЙ-ДОБРИ РЕЗУЛТАТИ

НАКРАЙНИК/АКСЕСОАРИ	ИЗПОЛЗВАЙТЕ ЗА:	НАКРАЙНИК/АКСЕСОАРИ	ИЗПОЛЗВАЙТЕ ЗА:
<p>Комплект с инструменти 3 в 1*</p> <p>1 2 3</p>	<p><b>3 инструмента в 1:</b></p> <ol style="list-style-type: none"> <li>1. Почистващ инструмент за твърди повърхности (библиотеки, первази и др.).</li> <li>2. Инструмент за тапицерия за текстил (завеси, тапицерия и др.).</li> <li>3. Инструмент за тесни пространства (зад радиатори и др.).</li> </ol>	<p>AllFloor Auto LED накрайник (с предни светлини)</p>	<p><b>Универсален накрайник:</b></p> <ul style="list-style-type: none"> <li>- За всички типове подове осигурява най-доброто събиране на прах както от килими, така и от твърди подове.</li> <li>- Препоръчва се да използвате режим Allfloor, с който можете да преминавате от твърд под към килим, без да промените настройката.</li> <li>- За дълбоко почистване на килими променете с плъзгача настройката на накрайника на режим „Килим“.</li> <li>- Предната светлина помага за откриване на прах и мръсотия в тъмни пространства (под мебели и т.н.).</li> </ul>
<p>Turbo накрайник*</p>	<p><b>Накрайник за мокети:</b></p> <ul style="list-style-type: none"> <li>- Почиства с четка и вакуум едновременно (най-доброто почистване на косми, влакна и др.).</li> <li>- Въртящата се четка се задвижва от въздушния поток на прахосмукачката.</li> <li>- Не е подходящ за килими с много дълги косми и ресни, противоплъзгачи се килими като изтривалки или водоустойчиви килими. Използвайте универсалния накрайник вместо това.</li> </ul>	<p>Y. Mini Turbo накрайник*</p>	<p><b>Накрайник за тапицерия:</b></p> <ul style="list-style-type: none"> <li>- Почиства с четка и вакуум едновременно (най-доброто почистване на косми, влакна и др.).</li> <li>- За текстилни мебели, седалки за автомобили, матраци и др.</li> <li>- Въртящата се четка се задвижва от въздушния поток на прахосмукачката.</li> <li>- Не е подходящ за килими с дърги косми и ресни, тъй като може да се заплете във въртящата се дръжка.</li> </ul>
<p>ParkettoPro накрайник*</p>	<p><b>Накрайник за твърд под:</b></p> <ul style="list-style-type: none"> <li>- За нежно почистване на твърди подове (паркет, дървен под, плочки и др.).</li> <li>- Най-доброто почистване на прах от твърд под с пукнатини.</li> </ul>	<p>FlexPro Plus накрайник*</p>	<p><b>Накрайник за твърд под:</b></p> <ul style="list-style-type: none"> <li>- За достигане под/между мебелите, ъглите и други препятствия.</li> <li>- Лесно може да се обърне на 180 градуса за директен достъп до тесни пространства.</li> </ul>
<p>Furniture накрайник*</p>	<p><b>Инструмент за фини повърхности:</b></p> <p>отстранява фините частици и праховете от фините повърхности във вашия дом.</p>		

### С функцията AUTO уредът автоматично регулира силата на засмукване

С цел постигане на оптимална почистваща производителност и комфорт на всяка повърхност. За ръчно регулиране, следвайте графиките за оптимални резултати.

## ОТСТРАНЯВАНЕ НА НЕИЗПРАВНОСТИ

ПРОБЛЕМ	РЕШЕНИЕ
Прахосмукачката не се включва	<ul style="list-style-type: none"> <li>• Проверете дали кабелът е свързан към електрическата мрежа.</li> <li>• Проверете дали щепселът и кабелът не са повредени.</li> <li>• Проверете за изгорял предпазител.</li> <li>• Проверете дали индикаторът на батерията в дръжката на дистанционното управление отговаря (само за някои модели).</li> </ul>
Индикаторът s-bag® свети	<ul style="list-style-type: none"> <li>• Проверете дали s-bag® е пълен или блокиран.</li> <li>• Ако вече сте сменили s-bag®, сменете филтъра на двигателя.</li> </ul>
Индикаторът на филтъра свети (само при определени модели)	Сменете или измийте (ако може да се пере), изпускателния филтър.
Почистващият уред спира	Почистващият уред може да прегрява: изключете го от електрическата мрежа; проверете дали накрайникът, тръбата, маркучът или филтрите са блокирани. Оставете почистващия уред да изстине в продължение на 30 минути, преди да го включите отново. Ако почистващият уред все още не работи, свържете се с упълномощен сервизен център на Electrolux.
Намаляване на капацитета на засмукване спрямо нормалния	<ul style="list-style-type: none"> <li>• Проверете дали торбичката за прах е пълна или запушена.</li> <li>• Проверете дали филтърът на двигателя е запушен и трябва да се смени.</li> <li>• Проверете дали накрайникът е блокиран и трябва да бъде изчистен.</li> <li>• Проверете дали маркучът е блокиран, като го натиснете внимателно. Все пак внимавайте, ако повредата е причинена от стъкло или игли, уловени в маркуча. Забележка: Гаранцията не покрива повреди на маркуча, причинени от почистването му.</li> </ul>
В прахосмукачката е всмукана вода	Ще трябва да смените двигателя в оторизиран сервизен център на Electrolux. Повредата на двигателя, причинена от проникването на вода, не се покрива от гаранцията.

За по-нататъшни проблеми се обърнете към оторизиран сервизен център на Electrolux.

## ČEŠTINA

Děkujeme, že jste si zvolili vysavač Electrolux 800. Vždy používejte originální příslušenství a náhradní díly k získání nejlepších výsledků. Tento spotřebič je navržen s ohledem na životní prostředí. Všechny plastové součásti jsou označeny pro účely recyklace.

### PŘED SPUŠTĚNÍM

- Pozorně si tento návod přečtěte.
- Zkontrolujte, zda jsou všechny popsané součásti přítomné.
- Věnujte zvláštní pozornost bezpečnostním opatřením!

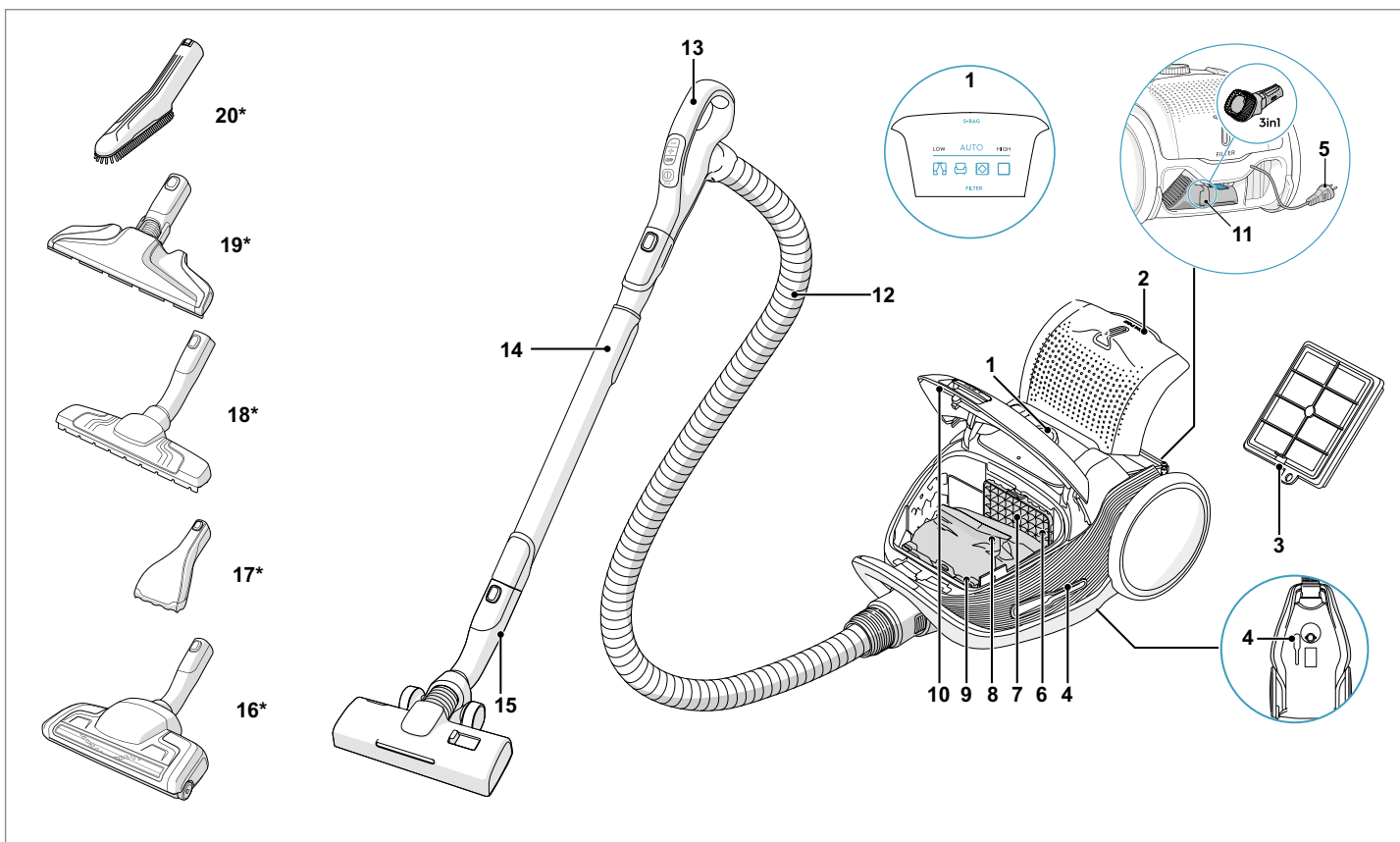

### DESCRIPTION OF 800 VACUUM CLEANER

- |                            |                              |
|----------------------------|------------------------------|
| 1. Displej                 | 13. Držadlo AeroPro          |
| 2. Víčko výfukového filtru | 14. Výsuvná trubice AeroPro  |
| 3. Výfukový filtr          | 15. Hubice AllFloor Auto LED |
| 4. Parkovací štěrbinu      | 16. Hubice Turbo*            |
| 5. Napájecí kabel          | 17. Hubice Mini Turbo*       |
| 6. Filtr motoru            | 18. Hubice ParkettoPro*      |
| 7. Držák filtru motoru     | 19. Hubice FlexProPlus*      |
| 8. S-bag®                  | 20. Hubice Furniture*        |
| 9. Držák S-bag®            |                              |
| 10. Kryt prachového oddílu |                              |
| 11. Hubice 3v1             |                              |
| 12. Hadice AeroPro         |                              |

\* Pouze u určitých modelů

Spotřeba energie v pohotovostním režimu: 0,5 W

### JAK POUŽÍVAT VYSAVAČ

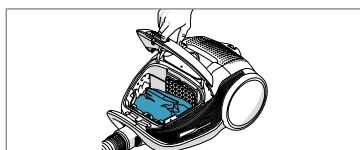

Otevřete kryt prachového oddílu zatažením za tlačítko uvolnění sáčku „S-BAG“. Zkontrolujte, zda je prachový sáček („s-bag“) na svém místě.

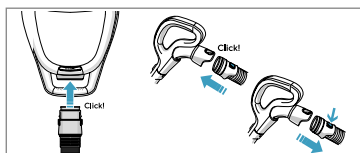

Zasuňte hadici do vysavače (k jejímu vyjmutí stiskněte zajišťovací tlačítka a vytáhněte ji). Zasuňte hadici do držadla hadice, dokud nezaklapne zajišťovací tlačítko (k jejímu vyjmutí stiskněte zajišťovací tlačítko a vytáhněte ji).

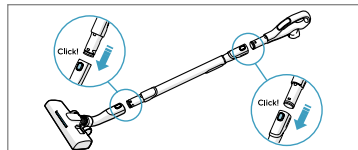

Připojte výsuvnou trubici k hubici. Připojte výsuvnou trubici k držadlu hadice (k jejímu odpojení stiskněte zajišťovací tlačítko a vytáhněte ji).

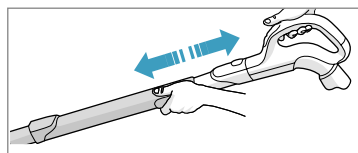

Upravte výsuvnou trubici tak, že jednou rukou podržíte zámek a druhou rukou zatáhnete za držadlo.

## ZAPNĚTE/VYPNĚTE VYSAVAČ A UPRAVTE SACÍ VÝKON

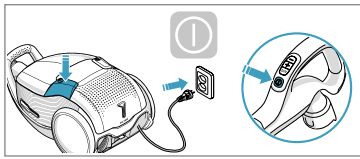

Vytáhněte napájecí kabel a zapojte jej do sítě. Stisknutím tlačítka ZAP/VYP vysavač zapnete/vypnete. Rozsvítí se kontrolky, kontrolka LOW/HIGH se rozsvítí zleva doprava a zpět.\* Modely s dálkovým ovládním lze také ovládat tlačítkem ZAP/VYP na držadle.

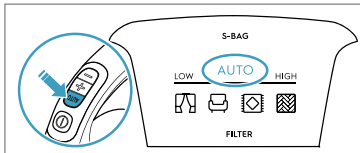

Upravte sací výkon: Vysavač se spustí v režimu AUTO (automaticky reguluje výkon vysávání). Na displeji svítí ukazatel AUTO a ukazatel LOW/HIGH problikává. K ruční regulaci výkonu stiskněte tlačítko +/- na držadle. Stisknutím tlačítka AUTO se vrátíte k automatické funkci.\*

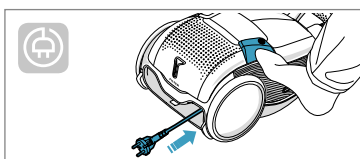

Po dokončení vysávání navinete kabel stisknutím tlačítka REWIND (navinout).

## PARKOVACÍ POLOHY

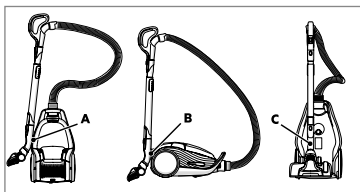

K přenášení a uložení vysavače používejte parkovací polohy na straně (A) nebo vespod (C). Vzadu (B), když přerušíte vysávání (abyste si šetřili záda).

## VÝMĚNA PRACHOVÉHO SÁČKU, S-BAG®

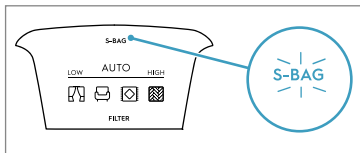

Prachový sáček s-bag vyměňte, když kontrolka S-BAG se rozsvítí červeně (zelené světlo: sáček je v pořádku, žluté světlo: brzy bude zapotřebí vyměnit sáček).

*Pozn.: Prachový sáček s-bag měňte vždy, kdy svítí kontrolka S-BAG nebo když svítí červeně, i když není sáček plný (může být ucpaný) a po použití čistícího prášku na koberce. Nejlepšího možného výkonu dosáhnete při použití sáčku Ultra Long Performance, který je speciálně vyvinut pro váš vysavač. Lze použít i ostatní syntetické prachové sáčky s-bag. Nepoužívejte papírové prachové sáčky! [www.s-bag.com](http://www.s-bag.com)*



Otevřete kryt přihrádky na prachový sáček zatáhnutím za prachový sáček zatáhnutím za tlačítko SBAG. Zatáhněte za kartonové držadlo a zavřete a vyjměte sáček s-bag®.

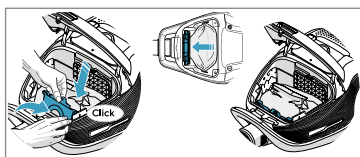

Vložte nový sáček s-bag® - zatlačte kartonový držák přímo dolů do drážek. Zavřete víko. Pokud sáček nebude správně umístěn nebo bude úplně chybět, víko se nezavře.

*Pozn.: Když zapnete vysavač po výměně prachového sáčku s-bag, trvá přibližně 10 sekund, než zhasne kontrolka S-BAG nebo začne svítit zeleně.*

## VÝMĚNA FILTRŮ

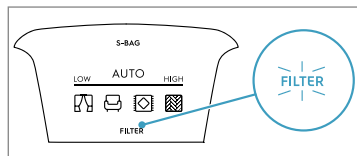

Filtr vyměňte/vyčistěte, když se kontrolka filtru rozsvítí červeně. Zelené světlo značí, že je filtr v pořádku. Krátce se rozsvítí, když spustíte vysavač

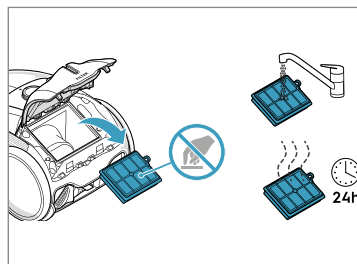

Zatažením za tlačítko FILTRU otevřete víko filtru. Používejte originální s-filtry. Odstraňte filtr a zkontrolujte značku na rámu, která určuje jeho typ. Vyměňte jej za nový filtr nebo jej vyčistěte. Vnitřek filtru (zašpiněnou stranu) opláchněte ve vlažné vodě z vodovodu. Rám filtru oklepejte, abyste odstranili vodu. Tento postup čtyřikrát zopakujte.

*Pozn.: Nepoužívejte čisticí prostředky. Vyvarujte se dotýkání povrchu filtru. Nechte filtr zcela vyschnout (min. 24 hodin při pokojové teplotě), než jej vložíte zpět! Omyvatelný filtr měňte alespoň jednou ročně nebo když je velmi zašpiněný nebo poškozený. Neodstraňujte pěnu ve tvaru L umístěnou pod filtrem.*

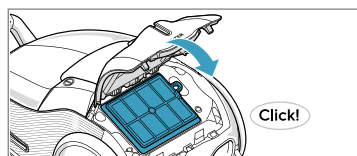

Po výměně filtru zavřete víko filtru, dokud nezaklapne zpátky na místo. Pokud se víko filtru uvolní, umístěte závěsy na dně a zatlačte na víko filtru, dokud nezaklapne zpátky na místo.

*Pozn.: Když spouštíte vysavač po výměně filtru, trvá 10 sekund, než se kontrolka FILTRU rozsvítí zeleně nebo zhasne..*

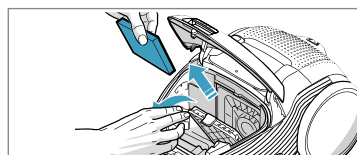

Filtr motoru vyměňte, když je znečištěný nebo po každé 5. výměně prachového sáčku s-bag. Zatlačte držák filtru směrem dolů a vytáhněte jej. Vyměňte filtr a zavřete víko.

## VYSÁVÁNÍ S UNIVERZÁLNÍ HUBICÍ

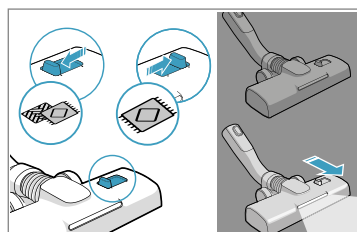

Pro hloubkové čištění koberců změňte nastavení trysky posuvníkem na režim Koberec. Posuňte hubici směrem vpřed. Přední osvětlení se zapne automaticky po několika sekundách. Když hubici nepoužíváte, osvětlení se automaticky vypne po několika sekundách.

## ČIŠTĚNÍ UNIVERZÁLNÍ HUBICE

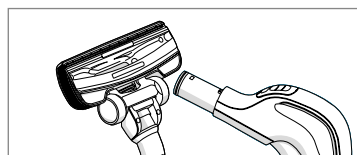

Odpojte hubici od trubice. Vyčistěte pomocí držadla hadice..

## ČIŠTĚNÍ TURBO HUBICE

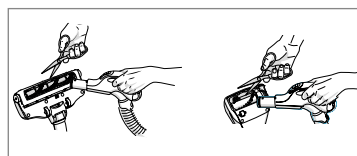

Odpojte hubici od trubice a nůžkami odstříhnete a odstraňte zamotaná vlákna. K vyčištění hubice použijte držadlo hadice.

## HUBICE PŘÍSLUŠENSTVÍ 3V1

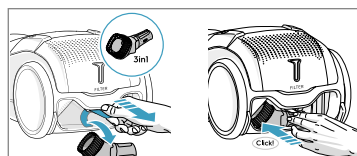

Zatažením za textilní poutko vytáhněte hubici 3v1. Tato hubice má tři funkce, viz obrázky na další straně. Po použití vložte příslušenství zpět na místo.

## VÝMĚNA BATERIÍ

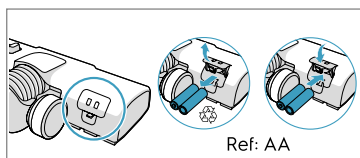

Hubice s předním osvětlením\*:  
Baterie vyměňte, když začne  
přední osvětlení rychle blikat.  
Použijte dvě baterie AA.

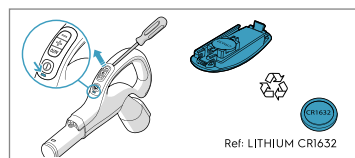

Když se kontrolka rozsvítí  
červeně nebo nereaguje na  
stisknutí jakéhokoliv tlačítka,  
vyměňte baterii. Používejte  
pouze baterie typu LITHIUM  
CR1632.

Tento spotřebič obsahuje nedobíjecí baterie, tyto baterie se nesmí dobíjet. • Nevystavujte spotřebič ani baterii nadměrným teplotám. • Mějte na paměti riziko zkratování svorek spotřebiče napájeného z baterie nebo baterie kovovými předměty. • Nesmí se míchat různé typy baterií nebo nové a použité baterie. • Vybité baterie je třeba ze spotřebiče vyjmout a bezpečně zlikvidovat. • Chcete-li spotřebič uložit na delší dobu, je nutné vyjmout baterie. • Nepoužívejte upravené nebo poškozené baterie.

Před vyřazením výrobku z něj odstraňte baterie. Při sběru baterií a elektrických spotřebičů se řiďte pravidly platnými ve vaší zemi.

## TIPY JAK DOSÁHNOUT NEJLEPŠÍCH VÝSLEDKŮ

HUBICE/PŘÍSLUŠENSTVÍ	POUŽÍVÁ SE PRO:	HUBICE/PŘÍSLUŠENSTVÍ	POUŽÍVÁ SE PRO:
<b>Hubice příslušenství 3v1*</b>  	<b>3 nástroje v 1:</b> 1. Hubice na odstraňování prachu z těžko přístupných povrchů (knihoven, podlahových lišt, atd.). 2. Hubice na textilie a čalounění (záclony, čalounění, apod.). 3. Štěrbinová hubice pro úzká místa (za radiátory, atd.).	<b>Hubice AllFloor AUTO LED (s předním osvětlením)*</b>  	<b>Univerzální hubice:</b> - Pro všechny typy podlah, zajišťuje prvotřídní sběr prachu jak na kobercích, tak na tvrdých podlahových plochách. - Doporučujeme používat režim Allfloor, který umožňuje přejít z tvrdé podlahy na koberec bez nutnosti úpravy nastavení. - Pro hloubkové čištění koberců změňte nastavení trysky posuvníkem na režim Koberec. - Přední osvětlení pomáhá detekovat prach a nečistoty v tmavých místech (pod nábytkem atd.).
<b>Turbo hubice*</b>  	<b>Koberecová hubice:</b> - Kartáčuje a vysává zároveň (nejlepší sběr vlasů, vláken, atd.). - Kartáčový váleček je poháněn proudem vzduchu vysavače. - Nevhodné na koberce s vysokým vlasem a dlouhými trásněmi, protiskluzové koberce, jako jsou dveřní rohože nebo voděodolné koberce. Místo toho použijte univerzální hubici.	<b>Mini Turbo hubice*</b>  	<b>Hubice na čalounění:</b> - Kartáčuje a vysává zároveň (nejlepší sběr vlasů, vláken, atd.). - Pro čalouněný nábytek, autosedačky, matrace, apod. - Kartáčový váleček je poháněn tokem vzduchu vysavače. - Nevhodné na koberce s vysokým vlasem a dlouhými trásněmi, jelikož mohou uvíznout v otáčejícím se kartáčovém válečku.
<b>Hubice ParkettoPro*</b>  	<b>Hubice pro tvrdé podlahy:</b> - Pro šetrné vysávání tvrdých podlah (parket, dřevěných podlah, dlaždic, apod.). - Nejlepší sběr prachu na tvrdé podlaze se štěrbinami.	<b>Hubice FlexProPlus*</b>  	<b>Hubice na tvrdé podlahy:</b> - K dosažení pod či mezi nábytkem, rohy a jiné překážky. - Snadno lze otočit o 180 stupňů pro přímý přístup do úzkých míst.
<b>Hubice Furniture*</b>  	<b>Nástroj pro choulostivé povrchy:</b> Odstraňuje jemné částice a prach z choulostivých povrchů v domácnosti.		

### Vysavač s funkcí AUTO automaticky upraví sací výkon

aby zajistily optimální výkon vysávání a komfort na každém povrchu. V případě ruční regulace se řiďte grafikou pro dosažení optimálního výkonu.

## ODSTRAŇOVÁNÍ ZÁVAD

PROBLÉM	ŘEŠENÍ
Vysavač se nezapne	<ul style="list-style-type: none"> <li>Zkontrolujte, zda je kabel zapojený do sítě.</li> <li>Zkontrolujte, zda není poškozený kabel či zástrčka.</li> <li>Zkontrolujte, zda nejsou vypadlé pojistky/jističe.</li> <li>Zkontrolujte, zda reaguje stavová kontrolka baterie na držadle s dálkovým ovládním (pouze u některých modelů).</li> </ul>
Kontrolka prachového sáčku s-bag® svítí	<ul style="list-style-type: none"> <li>Zkontrolujte, zda není prachový sáček s-bag® plný či ucpaný.</li> <li>Pokud jste již prachový sáček s-bag® vyměnili, vyměňte filtr motoru.</li> </ul>
Svítí stavová kontrolka filtru (pouze u určitých modelů)	Vyměňte nebo omyjte (je-li omyvatelný) výfukový filtr.
Vysavač přestane pracovat	Vysavač může být přehřátý: vypojte jej ze sítě a zkontrolujte, zda není ucpaná hubice, trubice, hadice nebo filtry. Nechte vysavač vychladnout po dobu 30 minut, než jej opět zapojíte do sítě. Pokud vysavač stále nefunguje, obraťte se na autorizované servisní středisko společnosti Electrolux.
Snížení sacího výkonu oproti normálnímu stavu	<ul style="list-style-type: none"> <li>Zkontrolujte, zda není prachový sáček s-bag® plný či ucpaný.</li> <li>Zkontrolujte, zda není filtr motoru ucpaný či nepotřebuje vyměnit.</li> <li>Zkontrolujte, zda není hubice ucpaná nebo nepotřebuje vyčistit.</li> <li>Opatrným stisknutím zkontrolujte, zda není hadice ucpaná. Buďte však opatrní v případě, že je místo v hadici ucpané z důvodu zachyceného skla nebo jehel.</li> </ul> Poznámka: Záruka nekryje žádné škody na hadici způsobené jejím čištěním.
Do vysavače se nasála voda	Bude zapotřebí vyměnit motor v autorizovaném servisním středisku společnosti Electrolux. Na poškození motoru způsobené vniknutím vody se záruka nevztahuje.
<b>V případě jakýchkoliv dalších problémů se obraťte na autorizované servisní středisko společnosti Electrolux.</b>	



Vielen Dank, dass Sie sich für den Electrolux-Staubsauger 800 entschieden haben. Verwenden Sie immer Originalzubehör und Originalersatzteile, um bestmögliche Ergebnisse zu erzielen. Dieses Produkt wurde mit Rücksicht auf die Umwelt hergestellt. Alle Plastikteile sind für Recyclingzwecke markiert.

**VOR DER INBETRIEBNAHME**

- Lesen Sie dieses Handbuch sorgfältig durch.
- Überprüfen Sie, ob alle beschriebenen Teile enthalten sind.
- Beachten Sie insbesondere die Sicherheitshinweise.

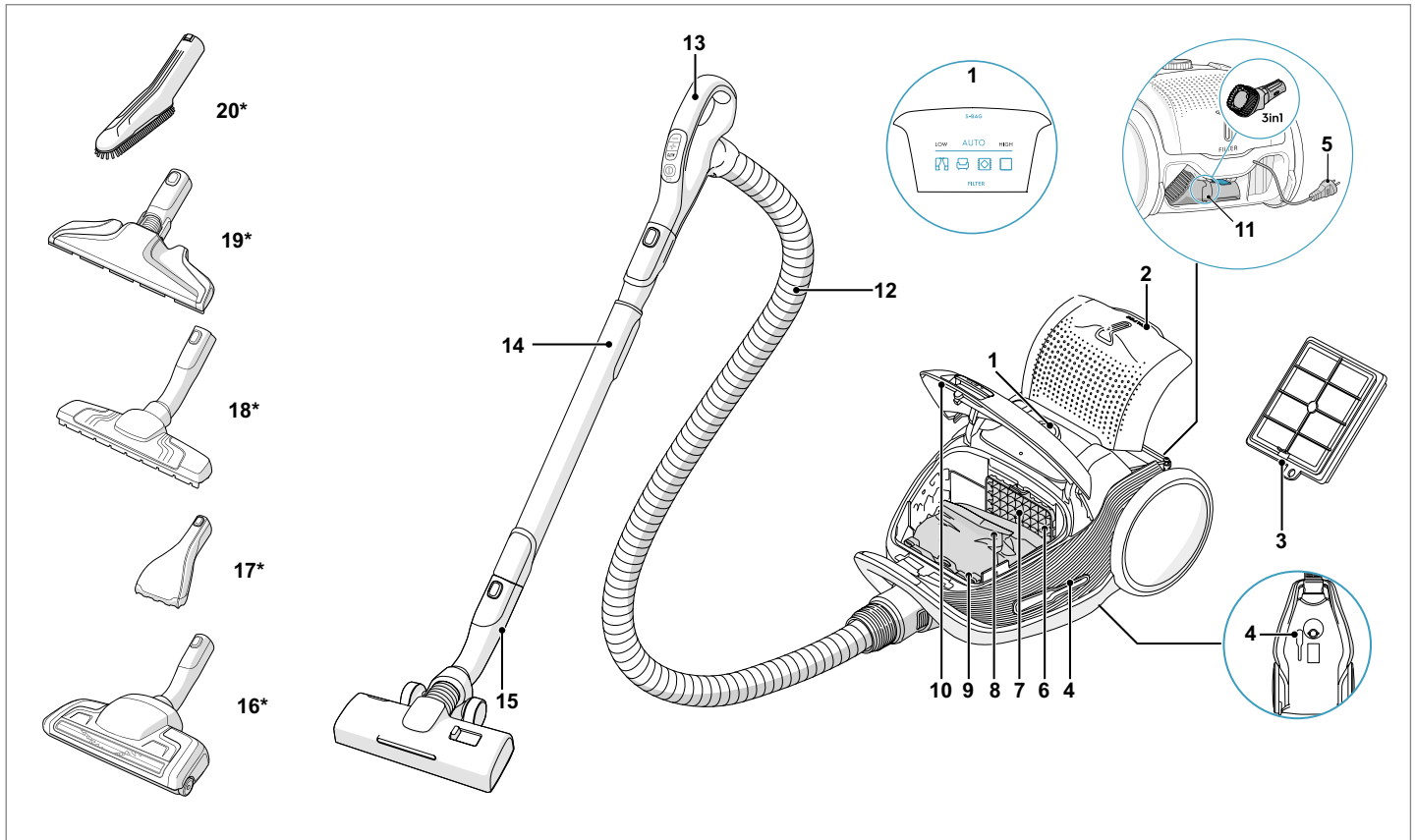

**BESCHREIBUNG DES STAUBSAUGERS VOM TYP 800**

- |                                   |                                   |
|-----------------------------------|-----------------------------------|
| 1. Display                        | 13. Ferngesteuerter AeroPro-Griff |
| 2. Abluftfilterdeckel             | 14. AeroPro-Teleskoprohr          |
| 3. Abluftfilter                   | 15. AllFloor Auto LED-Düse        |
| 4. Parkschlitz                    | 16. Turbodüse*                    |
| 5. Netzkabel                      | 17. Mini-Turbodüse*               |
| 6. Motorfilter                    | 18. ParkettoPro-Düse*             |
| 7. Motorfilterhalterung           | 19. FlexProPlus-Düse*             |
| 8. s-bag®                         | 20. Furniture-Düse*               |
| 9. s-Bag®-Halterung               |                                   |
| 10. Abdeckung für Staubbeutelfach |                                   |
| 11. 3-in-1-Tool                   |                                   |
| 12. AeroPro-Schlauch              |                                   |
- \* Nur ausgewählte Modelle

Leistungsaufnahme im Bereitschaftszustand: 0,5 W

**WIE MAN DEN STAUBSAUGER BENUTZT**

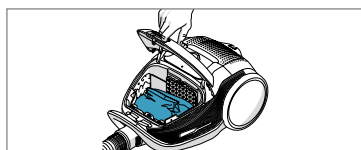

Öffnen Sie die Abdeckung des Staubbehälters, indem Sie die S-BAG-Taste ziehen. Prüfen Sie, ob der Staubbeutel (s-bag) ordnungsgemäß eingesetzt ist.

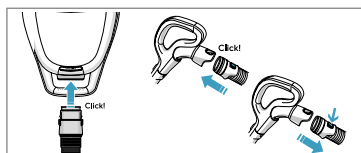

Schieben Sie den Schlauch in den Staubsauger (zum Entnehmen des Schlauchs drücken Sie die Entriegelungstasten und ziehen ihn ab). Schieben Sie den Schlauch in den Schlauchgriff, bis die Verriegelungstaste klickt (um ihn freizugeben, drücken Sie die Verriegelungstaste und ziehen ihn heraus).

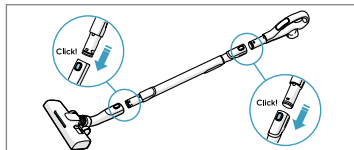

Befestigen Sie das Teleskoprohr an der Düse. Befestigen Sie das Teleskoprohr am Schlauchgriff (um es zu entfernen, drücken Sie die Verriegelungstaste und ziehen es heraus).

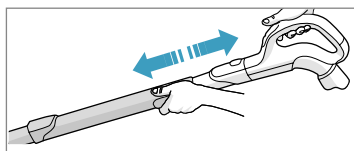

Justieren Sie das Teleskoprohr, indem Sie die Verriegelung mit einer Hand halten und den Griff mit der anderen Hand ziehen.

## STARTEN/STOPPEN SIE DEN STAUBSAUGER UND STELLEN SIE DIE SAUGLEISTUNG EIN

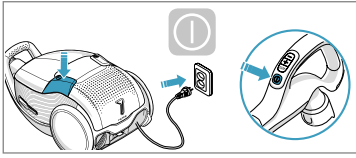

Ziehen Sie das Netzkabel heraus und stecken Sie es in die Netzsteckdose. Drücken Sie die EIN/AUS-Taste, um den Staubsauger ein-/auszuschalten. Anzeigen leuchten auf, LOW/HIGH-Anzeige leuchtet von links nach rechts und umgekehrt auf. Drücke die EIN/AUS-Taste auf der Fernbedienung, um den Staubsauger ein-/auszuschalten.

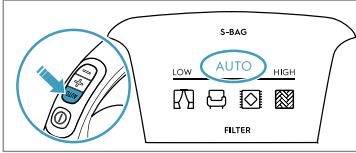

Anpassen der Saugleistung: Der Staubsauger startet im AUTO-Modus (automatische Leistungsregulierung). Die AUTO-Anzeige leuchtet auf dem Display auf und die LOW/HIGH-Anzeige blinkt. Um die Stromversorgung manuell zu regulieren, drücken Sie am Griff die Taste +/- . Drücken Sie die Taste AUTO, um zur AUTO-Funktion zurückzukehren.

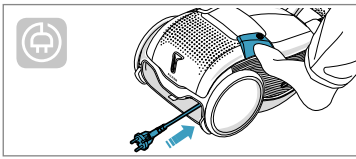

Nach der Reinigung drücken Sie die AUFROLLTASTE, um das Kabel einzurollen.

## PARKPOSITIONEN

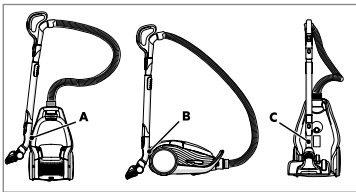

Verwenden Sie die Parkposition an der Seite (A) oder der Unterseite (C), um den Staubsauger zu transportieren und zu lagern. An der Rückseite (B), wenn Sie eine Pause machen (Ihren Rücken schonen).

## AUSTAUSCHEN DES STAUBBEUTELS (S-BAG®)

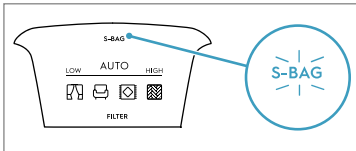

Ersetzen Sie den s-bag in folgenden Fällen: S-BAG-Anzeige leuchtet rot auf (grünes Licht: Beutel ist OK, gelbes Licht: Beutel muss bald ersetzt werden).

*Hinweis: Tauschen Sie den s-bag immer aus, wenn die S-BAG-Anzeige leuchtet oder rotes Licht hat, auch wenn der s-bag nicht voll ist (er könnte verstopft sein). Dies gilt auch nach der Verwendung von Teppichreinigungspulver. Für bestmögliche Leistung verwenden Sie den Ultra Long Performance-Beutel, der speziell für Ihren Staubsauger entwickelt wurde. Andere synthetische s-bags können ebenfalls verwendet werden. Verwenden Sie keine Papierstaubbeutel! [www.s-bag.com](http://www.s-bag.com)*



Zum Öffnen der Staubfachabdeckung den S-BAG Knopf ziehen. Kartonstreifen ziehen, um den s-bag® zu schließen und herauszunehmen.

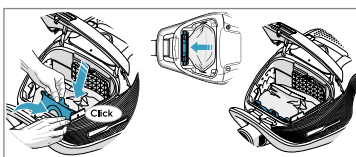

Neuen s-bag® einsetzen, indem der Karton in den Führungen direkt nach unten gedrückt wird. Den Deckel schließen. Bei falsch eingesetztem oder fehlendem s-bag® lässt sich der Deckel nicht schließen.

*Hinweis: Wenn Sie den Staubsauger nach einem Wechsel des s-bag starten, dauert es 10 Sekunden, bevor die S-BAG-Anzeige erlischt oder grün leuchtet.*

## ERSETZEN DER FILTER

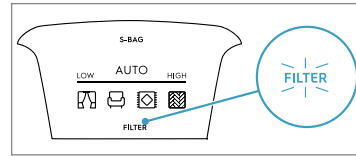

Ersetzen/Reinigen Sie den Filter in folgenden Fällen: Die Filteranzeige leuchtet rot auf. Grünes Licht zeigt an, dass der Filter in Ordnung ist. Es leuchtet kurz auf, wenn Sie den Staubsauger starten.

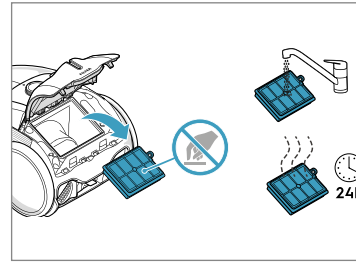

Ziehen Sie die FILTER-Taste, um die Filterabdeckung zu öffnen. Verwenden Sie Original-s-Filter. Nehmen Sie den Filter heraus und bestimmen Sie den Typ anhand der Bestellnummer auf dem Rahmen. Tauschen Sie den Filter aus oder reinigen Sie ihn. Spülen Sie die Innenseite (die verschmutzte Seite) mit lauwarmem Leitungswasser aus. Tippen Sie auf den Filterrahmen, um das Wasser zu entfernen. Wiederholen Sie den Vorgang viermal.

*Hinweis: Verwenden Sie keine Reinigungsmittel. Berühren Sie nicht die Filteroberfläche. Lassen Sie den Filter vollständig trocken (min. 24 h bei Raumtemperatur), bevor Sie ihn wieder einsetzen! Wechseln Sie den waschbaren Filter mindestens einmal pro Jahr oder wenn er sehr schmutzig oder beschädigt ist. Entfernen Sie nicht das L-förmige Schaumteil unter dem Filter.*

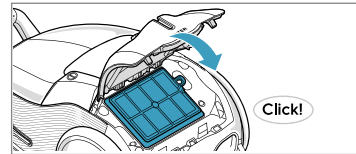

Nachdem Sie den Filter ausgetauscht haben, schließen Sie die Filterabdeckung, bis sie einrastet. Wenn sich die Filterabdeckung ablöst, richten Sie die Scharniere an der Unterseite aus und setzen Sie die Filterabdeckung auf, bis sie hörbar einrastet.

*Hinweis: Wenn Sie den Staubsauger nach einem Filterwechsel starten, dauert es 10 Sekunden, bevor die FILTER-Anzeige grün aufleuchtet oder erlischt.*

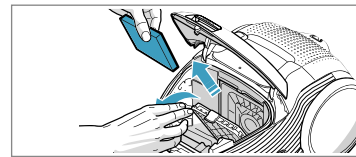

Ersetzen Sie den Motorfilter, wenn er verschmutzt ist oder nach jedem fünften s-bag. Drücken Sie die Filterhalterung nach unten, und ziehen Sie den Filter heraus. Ersetzen Sie den Filter, und schließen Sie die Abdeckung.

## STAUBSAUGEN MIT DER UNIVERSALDÜSE

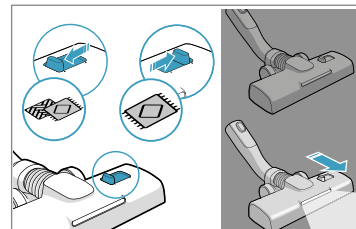

Für fasertiefe Reinigung von Teppichen, die Einstellung der Düse mit dem Schieber auf Teppich-Modus stellen. Das Symbol zeigt den empfohlenen Bodentyp. Schieben Sie die Düse nach vorn. Die vordere Leuchte schaltet sich nach einigen Sekunden automatisch ein. Wenn die Düse nicht verwendet wird, schaltet sich das Licht nach einigen Sekunden automatisch aus.

## REINIGEN DER UNIVERSALDÜSE

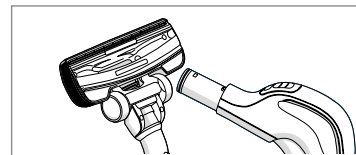

Trennen Sie die Düse vom Rohr. Reinigen Sie mit dem Schlauchgriff.

## REINIGEN DER TURBODÜSE

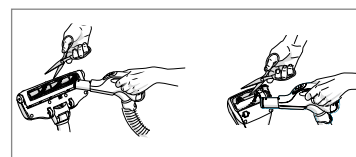

Trennen Sie die Düse vom Rohr und entfernen Sie verhedderte Fäden usw., indem Sie sie mit einer Schere wegschneiden. Reinigen Sie die Düse mit dem Schlauchgriff.

## 3-IN-1-ZUBEHÖRWERKZEUG

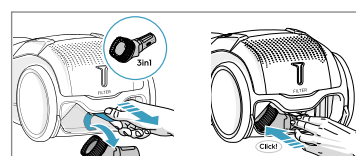

Ziehen Sie an der Stoffflasche, um das 3in1-Tool herauszuziehen. Das Tool hat 3 Funktionen, die auf den Bildern auf der nächsten Seite veranschaulicht werden. Verstauen Sie es nach dem Gebrauch wieder.

## AUSWECHSELN DER BATTERIEN

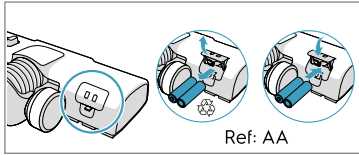

Wechseln Sie die Batterien aus, wenn die Vorderleuchten schnell zu blinken beginnen. Verwenden Sie zwei AA-Batterien.

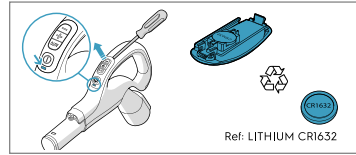

Wechseln Sie die Batterie, wenn die Kontrollleuchte rot aufleuchtet oder beim Drücken der Tasten nicht mehr reagiert. Verwenden Sie nur Lithium-Batterien vom Typ CR1632.

Dieses Gerät enthält nicht wiederaufladbare Batterien. Diese Batterien dürfen nicht wieder aufgeladen werden. • Setze das Gerät oder die Batterie keinen übermäßigen Temperaturen aus. • Achte darauf, dass die Anschlüsse des batteriebetriebenen Geräts oder der Batterie nicht durch Metallobjekte kurzgeschlossen werden. • Verschiedene Arten von Batterien oder neue und gebrauchte Batterien dürfen nicht gemischt werden. • Verbrauchte Batterien sind aus dem Gerät zu entfernen und sicher zu entsorgen. • Wenn das Gerät über einen längeren Zeitraum unbenutzt gelagert wird, sollten die Batterien entfernt werden. • Verwende keine modifizierten oder beschädigten Batterien. Entfernen Sie die Batterien aus dem Produkt, bevor Sie es verschrotten. Befolgen Sie die Vorschriften Ihres Landes für die Erfassung von Batterien und elektrischen Produkten.

## TIPPS FÜR BESTE ERGEBNISSE

DÜSE/ZUBEHÖR	VERWENDUNG FÜR:	DÜSE/ZUBEHÖR	VERWENDUNG FÜR:
<b>3-in-1-Zubehörwerkzeug*</b> 	<b>Drei Tools in einem:</b> 1. Tool zum Staubsaugen auf harten Oberflächen (Bücherregalen, Fußleisten usw.). 2. Polsterdüse für Textilien (Gardinen, Polster usw.). 3. Fugendüse für Spalten und Nischen (hinter Heizkörpern usw.).	<b>AllFloor AUTO LED-Düse (mit Vorderleuchten)*</b> 	<b>Universaldüse:</b> - Für alle Bodentypen, sorgt für eine exzellente Staubbeseitigung auf Teppichen und Hartböden. - Wir empfehlen den AllFloor-Modus, dann brauchst du nichts umzustellen und kannst Hartböden und Teppiche saugen. - Für fasertiefe Reinigung von Teppichen, die Einstellung der Düse mit dem Schieber auf Teppich-Modus stellen. - Die Vorderleuchten helfen dabei, Staub und Schmutz an dunklen Stellen zu erkennen (unter Möbeln usw.).
<b>Turbodüse*</b> 	<b>Teppichdüse:</b> - Bürstet und saugt gleichzeitig (beste Entfernung von Haaren, Fasern usw.). - Die Bürstenrolle wird durch den Luftstrom des Staubsaugers angetrieben. - Nicht geeignet für Teppiche mit sehr hohem Flor und langen Fransen, rutschfeste Teppiche oder wasserfeste Teppiche. Verwenden Sie stattdessen die Universaldüse.	<b>Miniturbodüse*</b> 	<b>Polsterdüse:</b> - Bürstet und saugt gleichzeitig (beste Entfernung von Haaren, Fasern usw.). - Für Polstermöbel, PKW-Sitze, Matratzen usw. - Die Bürstenrolle wird durch den Luftstrom des Staubsaugers angetrieben. - Nicht geeignet für Teppiche mit sehr hohem Flor und langen Fransen, da diese sich in der rotierenden Bürstenrolle verfangen können.
<b>ParkettoPro-Düse*</b> 	<b>Hartbodendüse:</b> - Zur schonende Reinigung von Hartböden (Parkett, Holzböden, Fliesen usw.). - Optimale Staubbeseitigung auf Hartböden mit Fugen.	<b>FlexProPlus-Düse*</b> 	<b>Hartbodendüse:</b> - Um unter/zwischen Möbel, andere Hindernisse und in Ecken zu gelangen. - Kann leicht um 180 Grad gedreht werden, um direkt in Spalten und Nischen zu gelangen
<b>Furniture-Düse*</b> 	<b>Softbürste für empfindliche Oberflächen:</b> Entfernt feine Partikel und Staub von empfindlichen Oberflächen in Haus.		

In der AUTO-Funktion reguliert der Staubsauger die Saugleistung automatisch um immer eine optimale Reinigung für alle Oberflächen zu ermöglichen. Für eine optimale Leistung mit manueller Regulierung befolgen Sie die Abbildung.

## FEHLERSUCHE

STÖRUNG	ABHILFE
Der Staubsauger startet nicht	<ul style="list-style-type: none"> <li>• Stellen Sie sicher, dass das Kabel an das Stromnetz angeschlossen ist.</li> <li>• Vergewissern Sie sich, dass der Stecker und das Kabel nicht beschädigt sind.</li> <li>• Prüfen Sie, ob eine Sicherung durchgebrannt ist.</li> <li>• Überprüfen Sie, ob die Batterie-Kontrolllampe am Fernbedienungshandgriff reagiert (nur bestimmte Modelle).</li> </ul>
Die s-bag®-Kontrolllampe leuchtet	<ul style="list-style-type: none"> <li>• Prüfen Sie, ob der s-bag® voll oder verstopft ist.</li> <li>• Wenn Sie den s-bag® bereits gewechselt haben, tauschen Sie den Motorfilter aus.</li> </ul>
Die Filter-Kontrolllampe leuchtet (nur bei bestimmten Modellen)	Wechseln oder waschen Sie den Abluftfilter (wenn waschbar).
Der Staubsauger stoppt	Der Staubsauger könnte überhitzt sein: Trennen Sie ihn vom Netzstrom, und prüfen Sie, ob Düse, Rohr, Schlauch oder Filter verstopft sind. Lassen Sie den Staubsauger 30 Minuten lang abkühlen, bevor Sie ihn wieder am Stromnetz anschließen. Wenn der Staubsauger immer noch nicht funktioniert, kontaktieren Sie einen autorisierten Electrolux-Kundendienst.
Rückgang der Saugleistung im Vergleich zur normalen Saugleistung	<ul style="list-style-type: none"> <li>• Check if the s-bag is full or blocked.</li> <li>• Check if the motor filter is clogged and needs changing.</li> <li>• Prüfen Sie, ob der s-bag voll oder verstopft ist.</li> <li>• Prüfen Sie, ob der Motorfilter verstopft ist und ausgetauscht werden muss.</li> <li>• Prüfen Sie, ob die Düse verstopft ist und gereinigt werden muss.</li> <li>• Prüfen Sie, ob der Schlauch verstopft ist, indem Sie ihn vorsichtig zusammendrücken. Seien Sie jedoch vorsichtig, falls die Verstopfung im Schlauch durch Glas oder Nadeln verursacht wurde.</li> </ul> Hinweis: Die Gewährleistung deckt keine Schäden am Schlauch ab, die durch dessen Reinigung verursacht wurden.
Wasser wurde in den Staubsauger eingesaugt	Es ist erforderlich, den Motor von einem autorisierten Electrolux-Kundendienst auszuwechseln zu lassen. Schäden am Motor, die durch eingedrungenes Wasser verursacht wurden, sind nicht durch die Garantie abgedeckt.

Bei weiteren Problemen wenden Sie sich an den autorisierten Electrolux-Kundendienst.

Tak fordi du valgte en Electrolux 800-støvsuger. Brug altid originalt tilbehør og originale reservedele for at opnå det bedste resultat. Dette produkt er udviklet med tanke på miljøet. Alle plastdele er mærket til genbrug.

**FØR START**

- Læs håndbogen grundigt igennem.
- Kontroller at alle de beskrevne dele medfølger.
- Vær særlig opmærksom på kapitlet om sikkerhedsforanstaltninger!

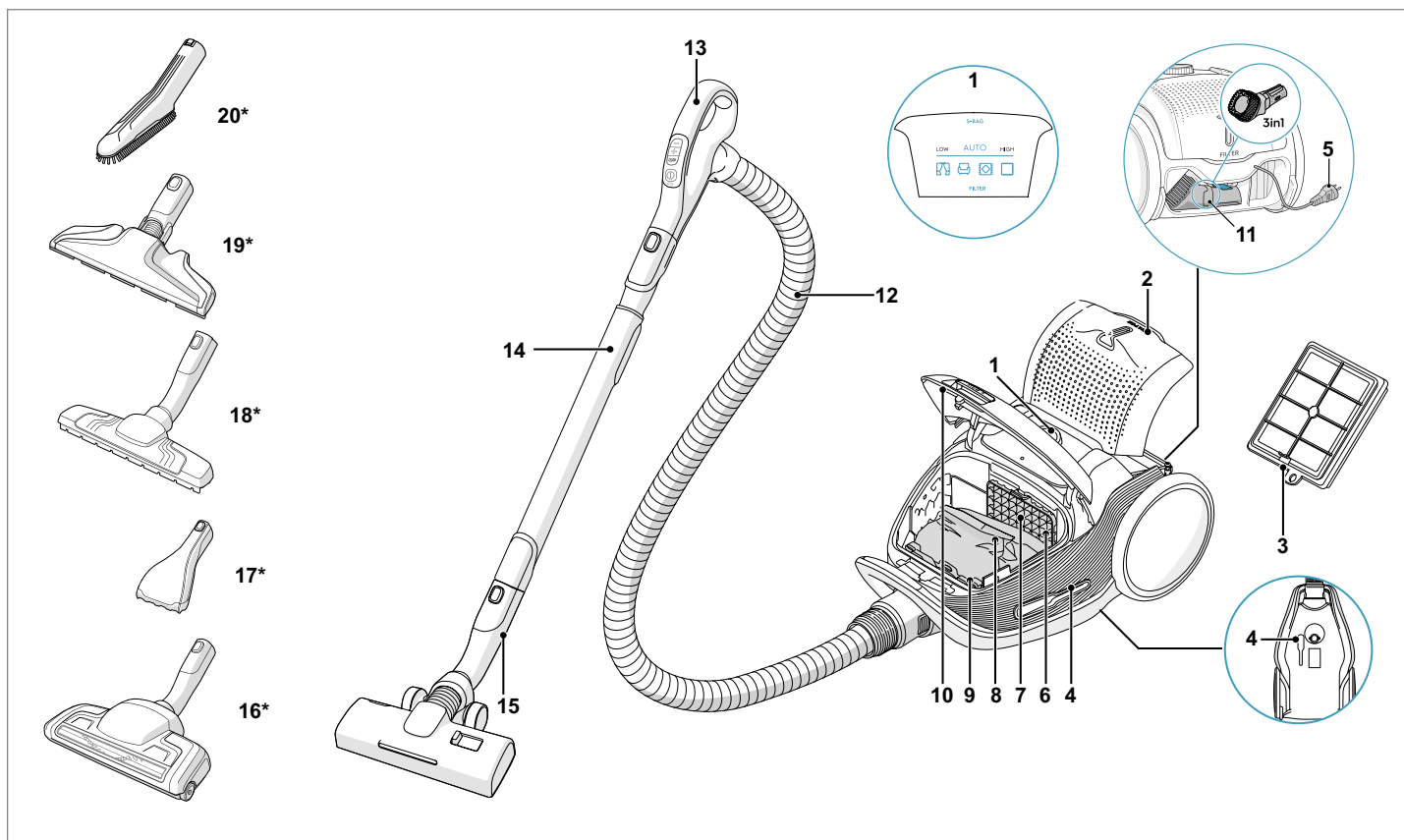

**BESKRIVELSE AF STØVSUGER 800**

- |                                    |                                  |
|------------------------------------|----------------------------------|
| 1. Display                         | 13. Fjernbetjent AeroPro-greb    |
| 2. Afdækning til udstødningsfilter | 14. AeroPro-teleskopisk rør      |
| 3. Udstødningsfilter               | 15. AllFloor Auto LED-mundstykke |
| 4. Parkeringsfunktion              | 16. Turbomundstykke*             |
| 5. Netledning                      | 17. Mini turbomundstykke*        |
| 6. Motorfilter                     | 18. ParkettoPro-mundstykke*      |
| 7. Holder til motorfilter          | 19. FlexProPlus mundstykke*      |
| 8. S-bag®                          | 20. Furniture mundstykke*        |
| 9. Holder til S-bag®               |                                  |
| 10. Afdækning til støvrum          |                                  |
| 11. 3-i-1 mundstykke               |                                  |
| 12. AeroPro-slange                 |                                  |

\* Kun visse modeller

Strømforbrug i standby: 0,5 W

**SÅDAN ANVENDES STØVSUGEREN**

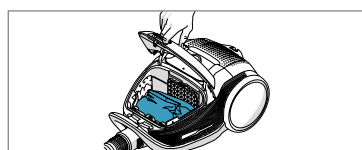

Åbn støvrummets dæksel ved at trække i S-BAG-knappen. Kontroller, at støvsugerposen (s-posen) er sat i.

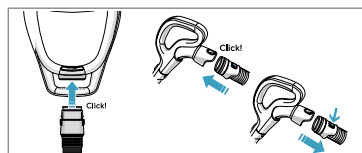

Sæt slangen i støvsugeren (den fjernes ved at trykke på låseknapperne, hvorefter der trækkes). Sæt slangen i slangegrebet, indtil låseknappen klikker (den frigives ved at trykke på låseknappen og trække).

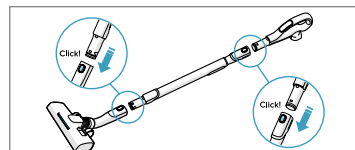

Fastgør den teleskopiske slange på mundstykket. Fastgør den teleskopiske slange på slangegrebet (fjernes ved at der trykkes på låseknappen og trækkes).

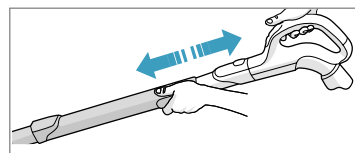

Justér den teleskopiske slange ved at holde på låsen med den ene hånd og trække i grebet med den anden.



## START/STOP STØVSUGEREN OG JUSTER SUGEKRAFTEN

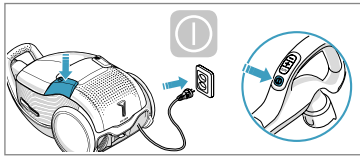

Træk ledningen ud og sæt den til en stikkontakt. Tryk på tænd-/sluk-knappen for at tænde eller slukke for støvsugeren. Indikatorerne lyser, LOW/HIGH-indikatoren lyser fra venstre mod højre og tilbage. Tryk på TÆND/SLUK-knappen på fjernbetjeningen for at tænde eller slukke for støvsugeren.

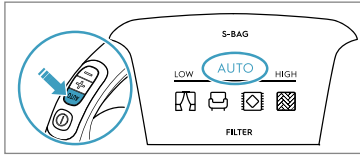

Juster sugekraften: Støvsugeren begynder i AUTO-tilstand (styring af automatisk kraft). AUTO-indikatoren lyser på displayet og LOW/HIGH-indikatoren pulserer. Hvis kraften skal reguleres manuelt, trykkes på knappen +/- på grebet. Tryk på knappen AUTO for at vende tilbage til auto-funktionen.

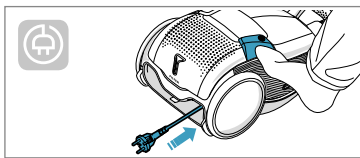

Efter rengøring trykkes på REWIND-knappen for at trække ledningen ind.

## PARKERINGSPOSITIONER

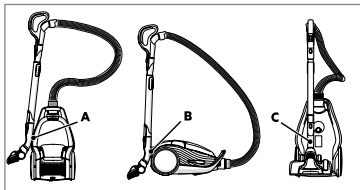

Brug parkeringspositionen i siden (A) eller under apparatet (C) til at bære eller opbevare støvsugeren. På bagsiden (B) når du står stille (pas på ryggen).

## UDSKIFTNING AF POSEN, S-BAG®

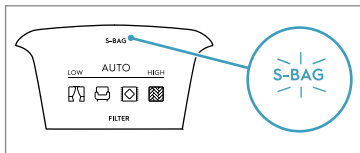

Udskift s-posen når, S-BAG-indikatoren lyser rød (grønt lys: posen er OK, gult lys: det er på tide at skifte posen).

NB: Skift altid s-posen, når S-BAG-indikatoren lyser, eller er rød, selvom posen ikke er fuld (den kan være blokeret) samt efter anvendelse af tæpperens. De bedste resultater opnås med Ultra Long Performance-posen, der er særligt udviklet til din støvsuger. Andre syntetiske s-poser kan også anvendes. Brug ikke papirstøvsugerposer. [www.s-bag.com](http://www.s-bag.com)



Åbn låget til støvsugerposerummet ved at trække i S-BAG-knappen. Træk i paphåndtaget for at lukke og fjerne støvsugerposen (s-bag®)

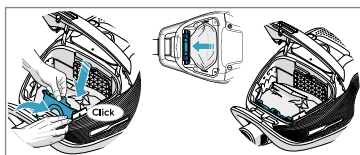

Indsæt en ny støvsugerpose (s-bag®) ved at trykkes pappe lige ned langs skinnen. Luk låget. Hvis støvsugerposen (s-bag®) mangler eller ikke sidder korrekt, kan låget ikke lukke.

NB: Når du begynder at støvsuge efter et poseskift, tager det 10 sekunder, før S-BAG-indikatoren slukker eller bliver grøn.

## UDSKIFTNING AF FILTERNE

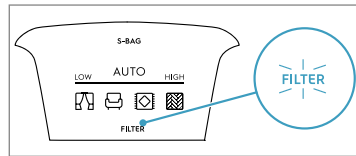

Udskift/rengør filteret, når ilterindikator lyser rødt. Grønt lys indikerer, at filteret er okay. Det lyser kortvarigt, når du begynder at støvsuge.

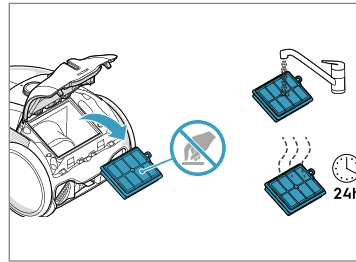

Træk i knappen FILTER for at åbne filterlåget. Brug originale s-filtre. Fjern filteret og kontroller referencen på rammen for at definere typen. Udskift med et nyt filter eller rens det. Skyl indersiden (beskidte side) i lunkent hanevand. Bank let på filterrammen for at fjerne vandet. Gentag proceduren fire gange.

NB: Anvend ikke rengøringsmidler. Undgå at røre ved filterets overflade. Lad filteret tørre helt (min. 24 timer ved stuetemperatur) inden det sættes i igen! Udskift det vaskbare filter mindst en gang om året, eller når det er meget beskidt eller beskadiget. Undlad at fjerne det L-formede skum under filteret

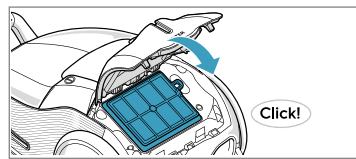

Når filteret er udskiftet, lukkes låget, indtil det klikker tilbage på plads. Hvis filterlåget falder af, skal hængslerne placeres neders og derefter skubbes filterlåget, indtil det klikker på plads igen.

NB: Når rengøring påbegyndes efter filterudskiftning, tager det 10 sekunder, før FILTER-indikatoren bliver grøn eller slukker.

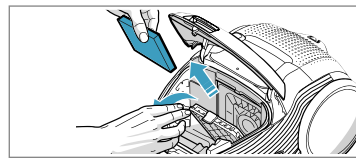

Udskift motorfilteret, når det er beskidt eller efter hver 5. s-pose. Skub filterholderen ned, og træk den ud. Udskift filtret, og luk låget.

## STØVSUGNING MED DET UNIVERSALE MUNDSTYKKE

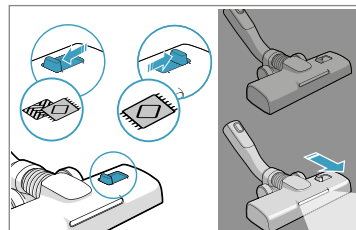

For dyb rengøring på tæpper skal du ændre indstillingen på mundstykket til tæppetilstand. Ikoner illustrerer den anbefalede gulvtype. Flyt mundstykket fremad. De forreste lys tænder automatisk efter et par sekunder. Når mundstykket ikke anvendes, slukker lysene automatisk efter nogle sekunder.

## RENGØRING AF DET UNIVERSALE MUNDSTYKKE

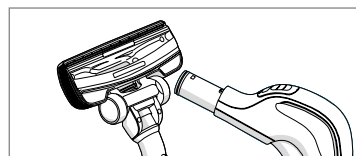

Kobl mundstykket fra slangen. Rengør med slangegrebet.

## RENGØRING AF TURBOMUNDSTYKKET

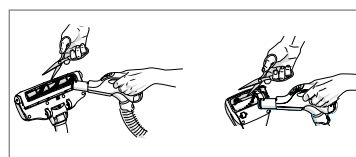

Kobl mundstykket fra slangen og fjern indfiltrede tråde osv. ved at klippe dem af med en saks. Brug slangegrebet til at rengøre mundstykket.

## 3-I-1-TILBEHØR

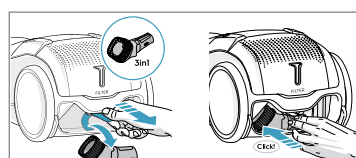

Træk i tekstilsnoren eller tag 3-i-1-tilbehøret ud. Tilbehøret har 3 funktioner, se billeder på næste side. Læg tilbehøret på plads igen efter brug.

## UDSKIFTNING AF BATTERIER

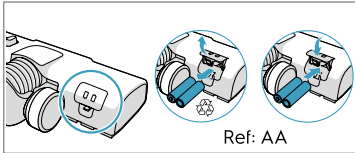

Skift batterier når forlyset begynder at blinke hurtigt. Brug 2 AA-batterier.

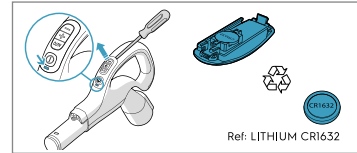

Skift batteri, når lysindikatoren bliver rød eller ikke svarer, når der trykkes på en knap. Brug kun batterier af typen LITHIUM CR1632.

Dette apparat indeholder ikke-genopladelige batterier. Disse batterier må ikke genoplades. • Udsæt ikke apparatet eller batteriet for høje temperaturer. • Vær opmærksom på risikoen for, at polerne på det batteridrevne apparat eller batteriet kortsluttes af metalgenstande. • Forskellige batterityper eller nye og brugte batterier må ikke blandes. • Brugte batterier skal fjernes fra apparatet og bortskaffes på sikker vis. • Hvis apparatet skal opbevares ubrugt i en længere periode, skal batterierne tages ud. • Brug ikke modificerede eller beskadigede batterier.

Fjern batterierne fra produktet inden det kasseres. Følg dit lands regler for indsamling af batterier og elektriske produkter.

## GODE RÅD TIL, HVORDAN DU FÅR DE BEDSTE RESULTATER

MUNDSTYKKE/TILBEHØR	BRUGES TIL:	MUNDSTYKKE/TILBEHØR	BRUGES TIL:
<b>3-i-1-tilbehøret*</b>  	<b>3 redskabet i 1:</b> 1. Støvsugningsmundstykke til hårde overflader (hylde, paneler osv.). 2. Møbelmundstykke til stofoverflader (gardiner, møbler osv.). 3. Fugemundstykke til smalle steder (bag radiatorer osv.).	<b>AllFloor AUTO LED-mundstykke (med forlys)*</b>  	<b>Universal mundstykke:</b> - Til alle gulvtyper, sikrer bedst mulig opsamling af støv på både tæpper og hårde gulve. - Det anbefales at bruge AllFloor-tilstand, som gør det muligt at gå fra hårdt gulv til tæppe uden at justere indstillingen. - For dyb rengøring på tæpper skal du ændre indstillingen på mundstykket til tæppetilstand. - Forlys hjælper med at finde støv og skidt på mørke steder (under møbler osv.).
<b>Turbomundstykke*</b>  	<b>Tæppe-mundstykke:</b> - Børster og støvsuger på samme tid (bedst opsamling af hår, fibrer osv.). - Børsterullen er drevet af luft-flowet fra støvsugeren. - Ikke velegnet til tæpper med dyb luv og lange frynser, skridsikre tæpper som dørmåtter eller vandtætte tæpper. Brug i stedet det universale mundstykke.	<b>Mini-turbomundstykke*</b>  	<b>Møbelmundstykke:</b> - Børster og støvsuger på samme tid (bedst opsamling af hår, fibrer osv.). - Til stofmøbler, bilsæder, madrasser osv. - Børsterullen er drevet af luft-flowet fra støvsugeren. - Ikke velegnet til tæpper med dyb luv og lange frynser, da disse kan sætte sig fast i den roterende børsterolle.
<b>Parketto-mundstykke*</b>  	<b>Mundstykke til hårde gulve:</b> - Til skånsom rengøring af hårde gulve (parquet, trægulve, fliser osv.). - Den bedste støvopsamling på hårde gulve med fuger.	<b>FlexProPlus-mundstykke*</b>  	<b>Mundstykke til hårde gulve:</b> - Til at nå under/mellem møbler, hjørner og andre forhindringer. - Kan nemt dreje 180 grader for direkte adgang smalle steder.
<b>Furniture-mundstykke*</b>  	<b>Tilbehør til sarte overflader:</b> fjerner små partikler og støv fra sarte overflader i dit hjem.		

**Med AUTO-funktion justerer støvsugeren automatisk sugoeffekten** for at give en optimal rengøring og komfort på hver eneste overflade. Følg tegningerne for optimal ydeevne ved manuel regulering.

## FEJLFINDING

PROBLEM	LØSNING
Støvsugeren starter ikke	<ul style="list-style-type: none"> <li>• Kontrollér at ledningen er tilsluttet strømmen.</li> <li>• Kontrollér, at stikket og ledningen ikke er beskadigede.</li> <li>• Kontrollér om der er sprunget en sikring.</li> <li>• Kontrollér om batteriindikatorlyser i fjernbetjeningens greb reagerer (kun visse modeller).</li> </ul>
S-bag® indikatorlyset lyser.	<ul style="list-style-type: none"> <li>• Kontrollér om s-bag® er fuld eller blokeret.</li> <li>• Hvis du allerede har udskiftet s-bag®, udskiftes motorfilteret.</li> </ul>
Filterindikatorlyset lyser (kun på specifikke modeller)	Udskift eller vask (hvis vaskbart) udstødningsfilteret.
Støvsugeren stopper	Støvsugeren er måske overophedet: koble den fra strømmen, kontroller om mundstykket, slangen, røret eller filtrene er blokerede. Lad støvsugeren køle ned i 30 minutter, inden den sluttes til strømmen igen. Hvis støvsugeren stadig ikke virker, kontaktes et autoriseret Electrolux-servicecenter.
Mindsket sugestykke i forhold til normen	<ul style="list-style-type: none"> <li>• Kontroller, om s-positen er fuld eller blokeret.</li> <li>• Kontrollér om motorfilteret er stoppet og skal udskiftes.</li> <li>• Kontrollér mundstykket er blokeret eller skal rengøres.</li> <li>• Kontrollér om slangen er blokeret ved at trykke let på den. Men vær forsigtig, hvis tilstopningen skyldes glas eller nåle, som har sat sig fast indvendigt i slangen..</li> </ul> Bemærk: Garantien dækker ikke skader på slangen, der er forårsaget af rensning af denne.
Der er blevet suget vand ind i støvsugeren	Det er nødvendigt at udskifte motoren på et autoriseret Electrolux-servicecenter. Skade på motoren pga. indtrængen af vand dækkes ikke af garantien.

For yderligere problemer skal du kontakte et autoriseret Electrolux-servicecenter.

Täname, et valisite tolmuimeja Electrolux 800. Parimate tulemuste saavutamiseks kasutage alati originaaltarvikuid ja -varuosi. See toode on disainitud keskkonnasõbralikkust silmas pidades. Taasringluse eesmärgil on kõik plastikosad tähistatud.

### ENNE KÄIVITAMIST

- Lugege seda juhendit hoolikalt.
- Kontrollige, kas kõik juhendis kirjeldatud osad on olemas.
- Pöörake erilist tähelepanu kõigile ohutusabinõudele!

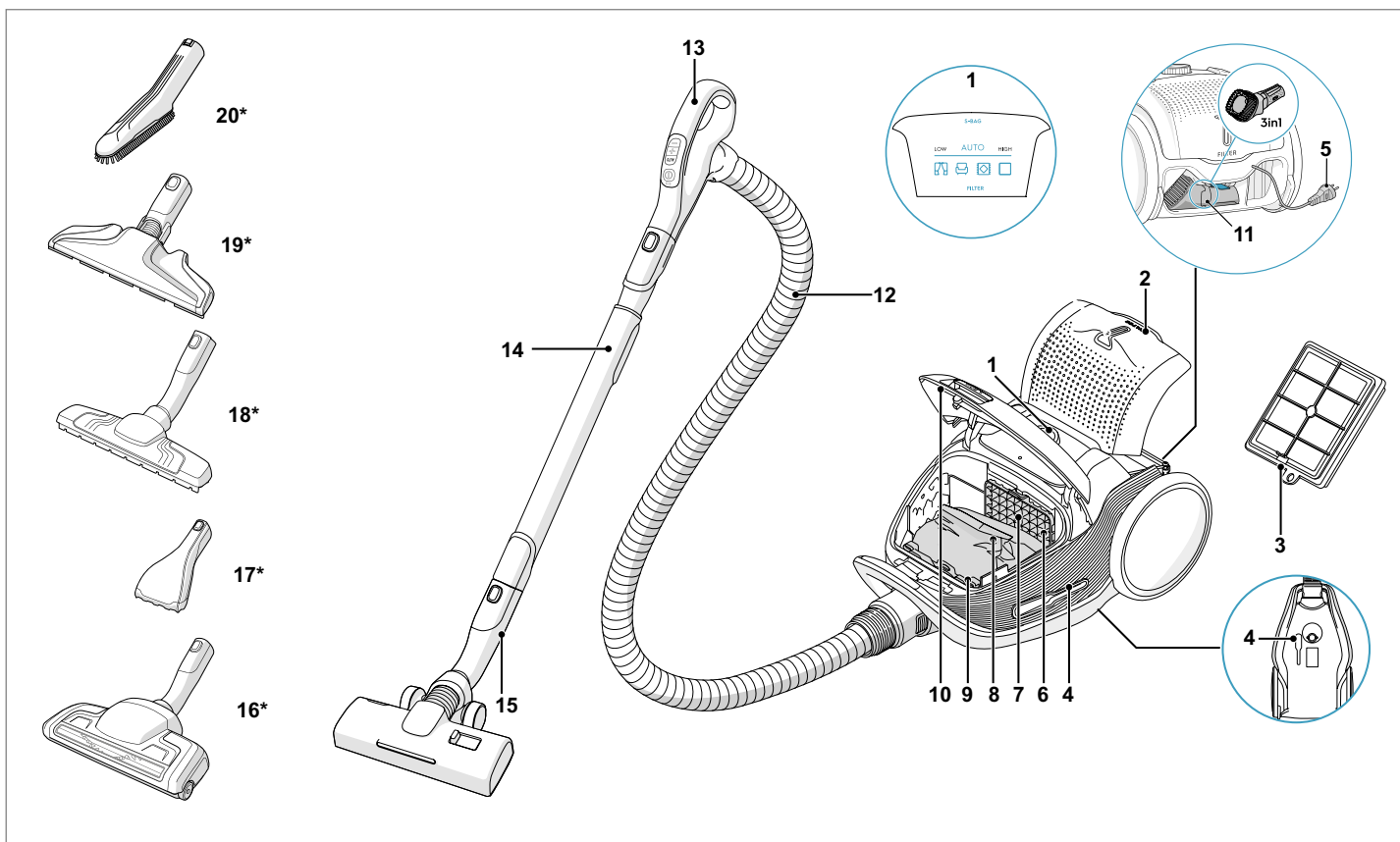

### TOLMUIMEJA 800 KIRJELDUS

- |                         |                                       |
|-------------------------|---------------------------------------|
| 1. Ekraan               | 13. AeroPro kaugjuhtimispuldi käepide |
| 2. Imifiltri kate       | 14. AeroPro teleskooptoru             |
| 3. Väljalaskefilter     | 15. AllFloor Auto LED otsak           |
| 4. Parkimispesad        | 16. Turbo otsak*                      |
| 5. Toitejuhe            | 17. Mini Turbo otsak*                 |
| 6. Mootor filter        | 18. ParkettoPro otsak*                |
| 7. Mootor filtri hoidik | 19. FlexProPlus otsak*                |
| 8. S-bag®               | 20. Furniture otsak*                  |
| 9. S-bag®-i hoidik      |                                       |
| 10. Tolmukambri kaas    |                                       |
| 11. 3in1 tööriist       |                                       |
| 12. AeroPro voolik      |                                       |

\* Ainult teatud mudelitel

Ooterežiimis tarbitav võimsus: 0,5 W

### KUIDAS TOLMUIMEJAT KASUTADA

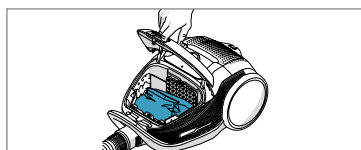

Avage tolmuambri kate, tõmmates S-BAG-i nuppu. Veenduge, et tolmu kott (s-bag) on oma kohal.

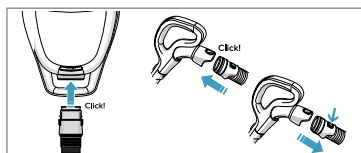

Sisestage voolik tolmuimejale (selle eemaldamiseks vajutage lukustusnuppe ja tõmmake). Sisestage voolik vooliku hoidikusse, kuni lukustusnupp klõpsatusega kinnitub (eemaldamiseks vajutage lukustusnuppe ja tõmmake).

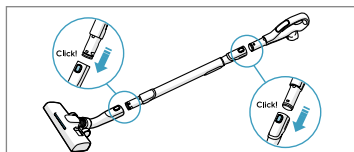

Kinnitage teleskooptoru otsakule. Kinnitage teleskooptoru vooliku hoidikule (eemaldamiseks vajutage lukustusnuppe ja tõmmake).

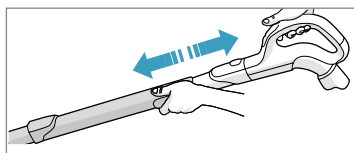

Reguleerige teleskooptoru, ühe käega lukku hoides ja teise käega hoidikut tõmmates.

## KÄIVITAGE/PEATAGE TOLMUIMEJA JA REGULEERIGE IMIVÕIMSUST

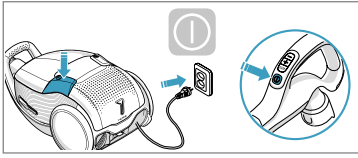

Tõmmake toitejuhe välja ja ühendage see toitepistikupesaga. Vajutage ON/OFF-nuppu, et tolmuimeja sisse/välja lülitada. Indikaatorituled süttivad, indikaator LOW/HIGH süttib vasakult paremale ja tagasi. Vajutage kaugjuhtimispuldil ON/OFF-nuppu, et tolmuimeja sisse/välja lülitada.

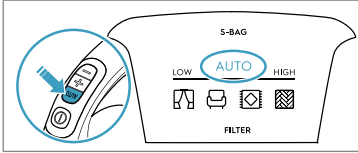

Imivõimsuse reguleerimine: tolmuimeja käivitub režiimis AUTO. Indikaator AUTO helendab ekraanil ja indikaator LOW/HIGH pulseerib. Võimsuse käsitsi reguleerimiseks vajutage +/- nuppu käepidemel. Automaatfunktsiooni kasutamisele tagasi pöördumiseks vajutage nuppu AUTO.

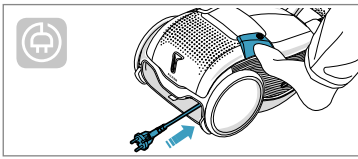

Pärast puhastamist vajutage nuppu REWIND, et juhe sisse kerida.

## PARKIMISASENDID

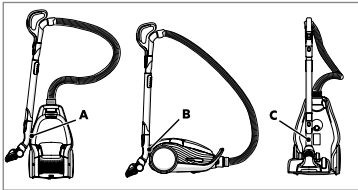

Kasutage parkimisasetit küljel (A) või alumisel küljel (C), et tolmuimejat kanda ja hoiustada. Kasutage asetit (B), kui teete pausi (puhkus seljale).

## TOLMUKOTI ASENDAMINE, S-BAG®

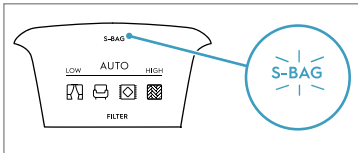

Asendage s-bag, kui indikaator S-BAG süttib punasena (roheline tuli: kott on OK, kollane tuli: kott tuleb peatselt asendada).

**NB!** Vahetage s-bag alati välja, kui indikaator S-BAG helendab või on süttinud punaselt, isegi siis, kui s-bag ei ole täis (võimalik, et see on blokeeritud), ja pärast vaiba puhastuspulbri kasutamist. Parima jõudluse saavutamiseks kasutage kotti Ultra Long Performance, mis on välja töötatud teie tolmuimeja jaoks. Kasutada tohib ka teisi sünteetilisi s-bag-tüüpi kotte. Ärge kasutage paberist tolmukest! [www.s-bag.com](http://www.s-bag.com)

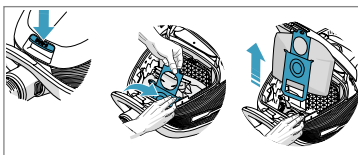

Avage tolmuambri kate tõmmates SBAG nuppu. Tõmmake papist käepidet s-bag® sulgemiseks ja eemaldamiseks.

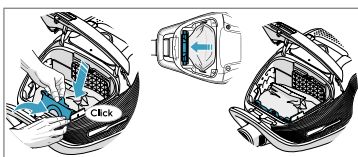

Sisestage uus s-bag® vajutades pappkinnitust otse oma süvendisse. Sulgege kate. Kui s-bag® pole õieti asetatud või puudub, siis kate ei sulgu.

**NB!** Kui te käivitate tolmuimeja pärast s-bagi asendamist, möödub 10 sekundit, enne kui indikaator S-BAG välja lülitub või roheliseks muutub.

## FILTRITE ASENDAMINE

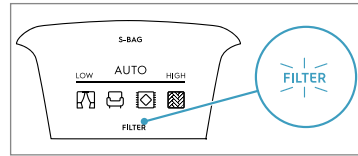

Asendage/puhastage filter, kui filtri indikaator süttib punasena. Roheline tuli näitab, et filter on OK. See süttib korra, kui te tolmuimeja käivitate.

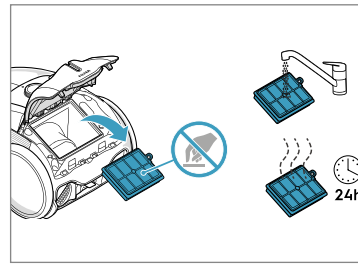

Tõmmake FILTRI nuppu, et avada filtri kate. Kasutage originaalseid s-filtreid. Eemaldage filter ja võrrelge seda tüüpi määramiseks raamil toodud sümbolitega. Paigaldage uus filter või puhastage see. Puhastage sisemust (määratud külge) leige kraaniveega. Koputage filtri raami vee eemaldamiseks. Korra protsessi neli korda.

**NB!** Ärge kasutage puhastusvahendeid. Vältige filtri pinna puudutamist. Laske filtril täielikult kuivada (min 24 tundi toatemperatuuril), enne kui selle tagasi panete! Vahetage pestavat filtrit vähemalt kord aastas või siis, kui see on väga määratud või kahjustatud. Ärge eemaldage L-kujulist vahtpolüstüroolist detaili filtri all.

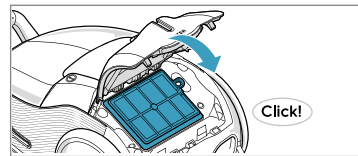

Pärast filtri asendamist vajutage filtri kaas alla, kuni see klõpsatusega sulgub. Kui filtri kaas tuleb ära, paigutage hinged alla ja vajutage filtri kaant, kuni see tagasi oma kohale klõpsatab.

**NB!** Kui te käivitate tolmuimeja pärast filtri puhastamist, möödub 10 sekundit, enne kui FILTRI indikaator muutub roheliseks või lülitub välja.

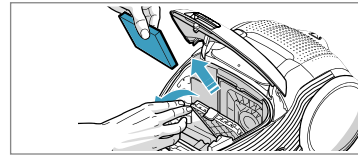

Asendage mootori filter, kui see on määratud või pärast iga 5-ndat s-bagi. Lükake filtri hoidik alla ja tõmmake see välja. Vahetage filter ja sulgege kaas.

## TOLMUIMEMINE UNIVERSAALSE OTSAKUGA

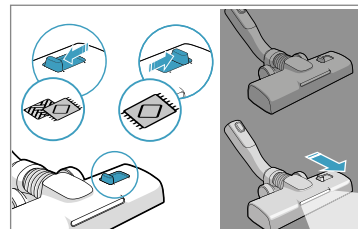

Vaiba sügavpuhastamiseks muutke otsaku seadistus liuguriga vaibarežiimiks. Ikoon viitab soovitatavale pööranda tüübile. Viige otsak ettepoole. Esituli süttib mõne sekundi pärast automaatselt. Kui otsakut ei kasutata, lülitub tuli mõne sekundi pärast automaatselt välja.

## UNIVERSAALSE OTSAKU PUHASTAMINE

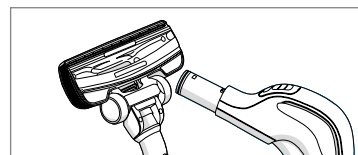

Ühendage otsak toru küljest lahti. Kasutage puhastamiseks vooliku hoidikut.

## TURBOOTSAKU PUHASTAMINE

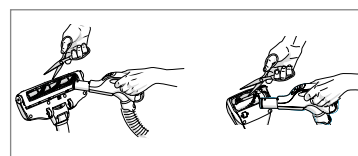

Ühendage otsak toru küljest lahti ja eemaldage kinni jäänud niidid jms, lõigates need kääridega ära. Kasutage otsaku puhastamiseks vooliku hoidikut.

## 3IN1 LISATÖÖRIIST

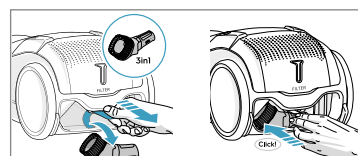

Tõmmake tekstiilist riba, et 3in1 tööriist välja võtta. Tööriistal on 3 funktsiooni, vt järgmisel leheküljel toodud pilte. Pärast kasutamist pange see tagasi oma kohale.



## PATAREIDE VAHETAMINE

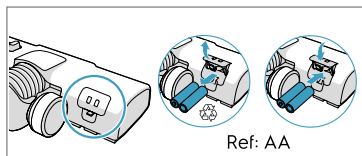

Vahetage patareid, kui esituled hakkavad kiirelt vilkuma; kasutage 2 AA-tüüpi patareid.

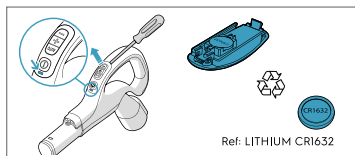

Vahetage patareid, kui indikaatorituli muutub punaseks või ei reageeri ühegi nupu vajutusele; kasutage ainult tähistusega LITHIUM CR1632 patareid.

See seade sisaldab mittelaetavaid patareid, neid ei tohi uuesti laadida. • Ärge jätke seadet ega patareid liiga kõrgete temperatuuride mõju alla. • Arvestage patareitoitega seadme või patarei klemmide lühistamise ohuga metallsemete poolt. • Erinevat tüüpi patareid või uusi ja kasutatud patareid ei tohi koos kasutada. Tühjad patareid tuleb seadmest eemaldada ja ohutult kasutusest kõrvaldada. • Kui seadet kavatakse pikka aega kasutamata hoida, tuleb patareid eemaldada. Ärge kasutage muudetud või kahjustatud patareid. Enne toote kõrvaldamist eemaldage sellest patareid. Järgige oma riigis kehtivaid määrusi, mis puudutavad patareide ja elektriseadmete kogumist

## NÄPUNÄITEID PARIMATE TULEMUSTE SAAMISEKS

OTSAK/TARVIK	KASUTUSOTSTARVE:	OTSAK/TARVIK	KASUTUSOTSTARVE:
<b>3in1 lisatööriist*</b> 	<b>3 tööriista 1-s</b> 1. Tolmueemaldustööriist kõvadele pindadele (raamaturiilid, põrandaliistud jne). 2. Polstripuhastuse tööriist tekstiilidele (kardinad, polstrid jne). 3. Piluotsak kitsaste kohtade puhastamiseks (radiaatorite taga jm).	<b>AllFloor AUTO LED otsak (esituledega)*</b> 	<b>Universaalotsak:</b> - Kõigile põrandatüüpidele; tagab parima tolmueemalduse nii vaipadel kui ka kõvakattega põrandatel. - Soovitav on kasutada režiimi Allfloor, mis võimaldab kõvakattega põrandalt vaibale minna ilma seadistust reguleerimata. - Vaiba sügavpuhastamiseks muutke otsaku seadistust liuguriga vaibarežiimiks. - Esituli aitab tuvastada tolmu ja mustust pimedates kohtades (mööbli alt jm).
<b>Turbootsak*</b> 	<b>Vaibaotsak:</b> - harjab ja imeb samaaegselt (parim juuksekarvade, kiudude jms eemaldamiseks pindadelt); - harja rulli juhib tolmuimejast lähtuv õhuvoog; - ei sobi väga paksudele ja pikkade narmastega vaipadele ega libisemisvastastele vaipadele nagu uksematid või veekindlad vaibad. Kasutage selle asemel universaalotsakut.	<b>Mini Turbo otsak*</b> 	<b>Polstriotsak:</b> - harjab ja imeb samaaegselt (parim juuksekarvade, kiudude jms eemaldamiseks pindadelt); - mööblitekiili, autoistmete, madratsite jne jaoks; - harja rulli juhib tolmuimejast lähtuv õhuvoog; - ei sobi väga paksudele ja pikkade narmastega vaipadele, kuna võib harja pöörleva rulli vahele kinni jääda.
<b>ParkettoPro otsak*</b> 	<b>Kõvakattega põranda otsak:</b> - kõvakattega põranda õrnaks puhastamiseks (parkett, puitpõrand, plaaditud põrand jne); - sobib kõige paremini piluotsakuga tolmueemalduseks kõvakattega põrandalt	<b>FlexProPlus otsak*</b> 	<b>Kõvakattega põranda otsak:</b> mööbli ja muude takistuste alla/vahele, nurkadesse ja mujale ulatamiseks; - on hõlpsalt 180 kraadi pööratav, tagamaks otsest ligipääsu kitsastele kohtadele.
<b>Furniture otsak*</b> 	<b>Õrnade pindade tööriist:</b> eemaldab väiksed osakesed ja tolmu õrnadelt pindadelt teie kodus.		

### AUTO-funktsiooniga tolmuimeja mudelid reguleerivad imivõimsust automaatselt

optimaalse puhastusjõudluse ja töömugavuse tagamiseks igal pinnal. Kätsi reguleerimiseks jälgige graafikat tolmuimeja ekraanil, et tagada optimaalne jõudlus.

## TÕRKEOTSING

PROBLEEM	LAHENDUS
Tolmuimeja ei käivitu	<ul style="list-style-type: none"> <li>• Veenduge, et juhe on toitepistikupesaga ühendatud.</li> <li>• Veenduge, et pistik ja juhe ei ole kahjustatud.</li> <li>• Kontrollige kaitsmeid.</li> <li>• Veenduge, et patarei indikaatorituli kaugjuhtimispuldi käepidemel (ainult teatud mudelitel) reageerib.</li> </ul>
S-bag®-i indikaatorituli helendab	<ul style="list-style-type: none"> <li>• Kontrollige, kas s-bag® on täis või blokeeritud.</li> <li>• Kui te olete s-bag®-i juba vahetanud, siis vahetage mootori filter.</li> </ul>
Filtri indikaatorituli helendab (ainult teatud mudelitel)	Vahetage või peske väljalaskefilter (kui see on pestav).
Tolmuimeja seiskub	Võimalik, et tolmuimeja on üle kuumenenud: ühendage see vooluvõrgust lahti, veenduge, et otsak, toru, voolik või filtrid pole blokeeritud. Laske tolmuimejal 30 minutit maha jahtuda, enne kui selle uuesti vooluvõrku ühendate. Kui tolmuimeja ikka ei tööta, pöörduge Electroluxi volitatud hoolduskeskuse.
Imivõimuse vähenemine allapoole tavapärasest taset	<ul style="list-style-type: none"> <li>• Kontrollige, kas s-bag on täis või blokeeritud.</li> <li>• Kontrollige, kas mootori filter on ummistunud ja vajab vahetamist.</li> <li>• Kontrollige, kas otsak on blokeeritud ja vajab tühjendamist.</li> <li>• Kontrollige, kas otsak on blokeeritud, pigistades seda õrnalt. Kuid olge ettevaatlik, kui ummistuse on põhjustanud voolikuisse kinni jäänud klaasitükid või nõelad.</li> </ul> Märkus. Garantii ei laiene vooliku mis tahes kahjustusele, mille on põhjustanud vooliku puhastamine.
Tolmuimejasse on imetud vett	Mootor tuleb Electroluxi volitatud hoolduskeskuses välja vahetada. Garantii ei laiene mootori kahjustusele, mille on põhjustanud vee tungimine seadmesse.
<b>Mis tahes täiendavate probleemide korral pöörduge Electroluxi volitatud hoolduskeskuse.</b>	

Gracias por elegir la aspiradora Electrolux 800. Use siempre accesorios y piezas de repuesto originales para lograr los mejores resultados. Este producto ha sido diseñado teniendo en cuenta el medio ambiente. Las piezas de plástico están marcadas para su reciclaje.

**ANTES DE COMENZAR**

- Lea detenidamente este manual.
- Compruebe que están incluidas todas las piezas descritas.
- ¡Preste especial atención a las precauciones de seguridad!

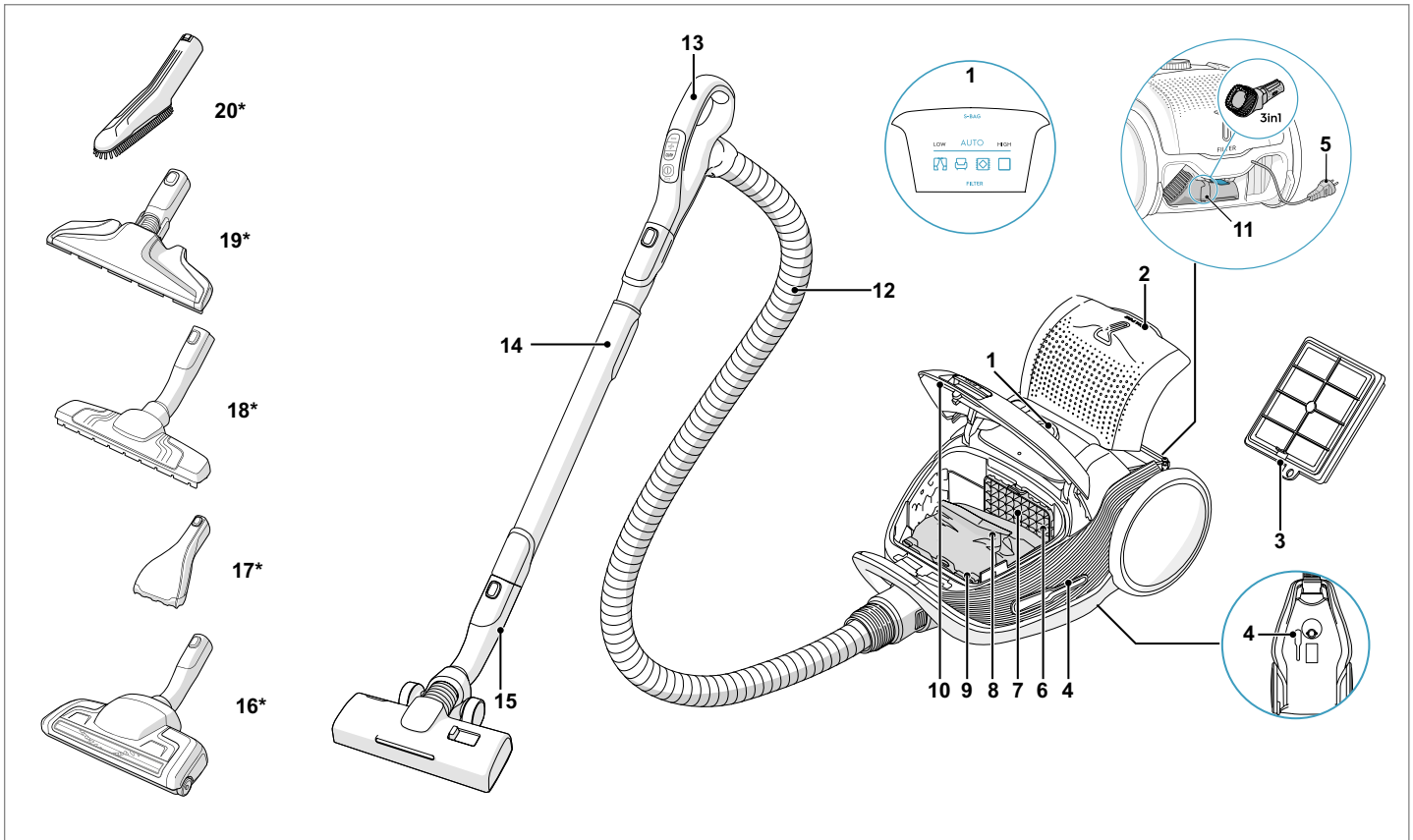

**DESCRIPCIÓN DE LA ASPIRADORA 800**

- |                                      |                                      |
|--------------------------------------|--------------------------------------|
| 1. Pantalla                          | 13. Asa de mando a distancia AeroPro |
| 2. Tapa del filtro de escape         | 14. Tubo telescópico AeroPro         |
| 3. Filtro de escape                  | 15. Boquilla AllFloor Auto LED       |
| 4. Espacio de almacenamiento         | 16. Boquilla Turbo*                  |
| 5. Cable de alimentación             | 17. Boquilla Mini Turbo*             |
| 6. Filtro del motor                  | 18. Boquilla ParkettoPro*            |
| 7. Soporte del filtro del motor      | 19. Boquilla FlexProPlus*            |
| 8. Bolsa S-bag®                      | 20. Boquilla Furniture*              |
| 9. Soporte de bolsas S-bag®          |                                      |
| 10. Tapa del compartimento del polvo |                                      |
| 11. Herramienta 3 en 1               |                                      |
| 12. Manguera AeroPro                 |                                      |

\* Solo algunos modelos

Consumo de energía en modo de espera: 0,5 W

**CÓMO USAR LA ASPIRADORA**

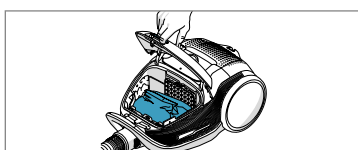

Abra la tapa del compartimento del polvo tirando del botón S-BAG. Compruebe que la bolsa de polvo (s-bag) está en el sitio correcto

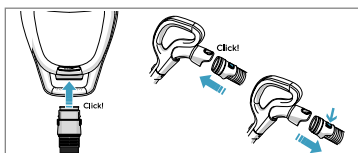

Inserte la manguera en la aspiradora (para retirarla, pulse los botones de bloqueo y tire). Inserte la manguera hasta que el botón de bloqueo haga clic (para liberarla, pulse el botón de bloqueo y tire).

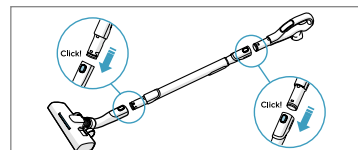

Una el tubo telescópico a la boquilla. Instale el tubo telescópico en el asa de la manguera (para retirarlo, pulse el botón de bloqueo y tire).

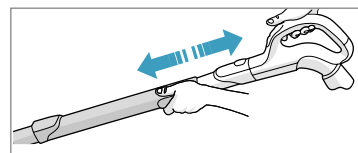

Ajuste el tubo telescópico sosteniendo el bloqueo con una mano y tirando del asa con la otra.

## PONGA EN MARCHA/PARE LA ASPIRADORA Y AJUSTE LA POTENCIA DE ASPIRACIÓN

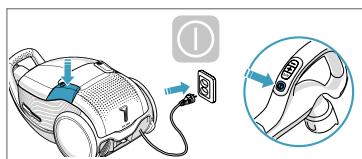

Tire del cable de alimentación y enchúfelo a la red eléctrica. Pulse el botón ON/OFF para encender o apagar el aparato. Los indicadores se encienden, el indicador LOW/HIGH se ilumina de izquierda a derecha y al revés. Pulse el botón ON/OFF del mando a distancia para activar o desactivar la aspiradora.

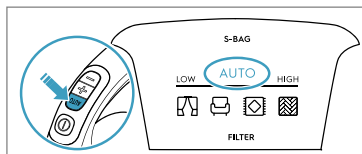

Ajuste la potencia de aspiración: La aspiradora se pone en marcha en modo AUTO (regulación de potencia automática). Se ilumina en la pantalla el indicador AUTO y el indicador LOW/HIGH emite impulsos. Para regular la potencia manualmente pulse el botón +/- en el asa. Pulse el botón AUTO para volver a la función auto.

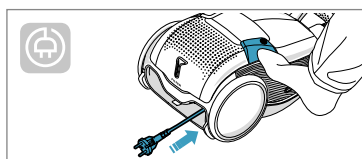

Tras la limpieza, pulse el botón REWIND para recoger el cable.

## POSICIONES DE ESTACIONAMIENTO

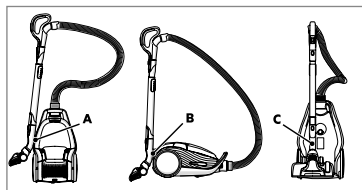

Utilice la posición de estacionamiento del lateral (A) o de la parte inferior (C) para transportar y guardar el aparato. En la parte trasera (B) cuando haga una pausa (protégase la espalda).

## CAMBIO DE LA BOLSA DE POLVO S-BAG®

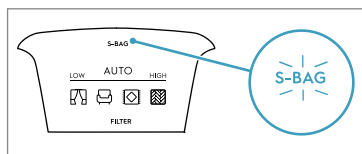

Cambie la bolsa s-bag cuando el indicador S-BAG se ilumine en rojo (luz verde: la bolsa está OK; luz amarilla: la bolsa se deberá cambiar pronto).

**NB:** Cambie siempre la bolsa cuando el iluminador S-BAG se ilumine o emita una luz roja aunque la bolsa no esté llena (podría estar obstruida) y después de usar polvo de limpieza de alfombras. Para un mejor rendimiento, use la bolsa Ultra Long Performance, diseñada especialmente para su aspiradora. Se pueden usar también otras bolsas S-bag sintéticas. ¡No usar bolsas de papel! [www.s-bag.com](http://www.s-bag.com)



Para abrir la tapa del compartimento para el polvo, presione el botón SBAG. Tire del asa de cartón para cerrar y extraer la bolsa s-bag®.

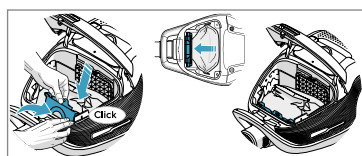

Para insertar una nueva bolsa s-bag® empuje el cartón recto hacia abajo en las guías. Cierre la tapa. Si la bolsa s-bag® no está colocada correctamente o falta, no se cerrará la tapa.

**NB:** Cuando se pone en marcha la aspiradora después de cambiar la bolsa, el indicador S-BAG tarda 10 segundos en apagarse o iluminarse en verde.

## SUSTITUCIÓN DE LOS FILTROS

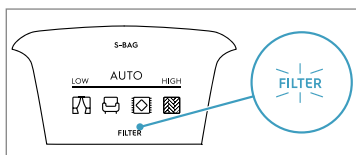

Cambie/ limpie el filtro cuando el indicador del filtro se ilumine en rojo. La luz verde indica que el filtro está en buenas condiciones. Se ilumina brevemente al encender la aspiradora.

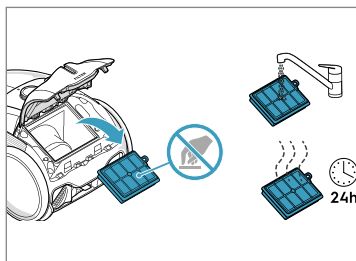

Tire del botón FILTER para abrir la tapa del filtro. Use filtros originales. Retire el filtro y compruebe la referencia del chasis para definir el tipo. Sustitúyalo por un filtro nuevo o lávelo. Enjuague el interior (lado sucio) con agua tibia del grifo. Golpee ligeramente el chasis del filtro para eliminar el agua. Repita el proceso cuatro veces.

**NB:** No use productos de limpieza. No toque la superficie del filtro. Deje que el filtro se seque completamente (mín. 24 horas a temperatura ambiente) antes de colocarlo de nuevo. Cambie el filtro lavable al menos una vez al año o cuando esté muy sucio o dañado. No retire la espuma de debajo del filtro.

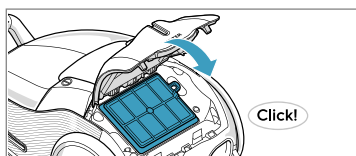

Tras cambiar el filtro, cierre la tapa hasta que se oiga un clic. Si se sale la tapa del filtro, coloque las bisagras al fondo y empuje la tapa hasta que haga clic y esté en su sitio.

**NB:** Cuando encienda la aspiradora tras el cambio del filtro, el indicador FILTER tarda 10 segundos en iluminarse en verde o apagarse.

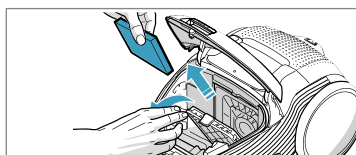

Cambie o lave el filtro del motor cuando esté sucio o cada 5 sustituciones de la bolsa. Empuje el soporte del filtro hacia abajo y extráigalo. Cambie el filtro y cierre la tapa.

## ASPIRACIÓN CON LA BOQUILLA UNIVERSAL

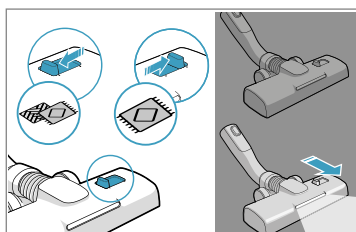

Para la limpieza profunda en alfombras, cambia la configuración de la boquilla con el deslizador al modo Alfombra. El icono ilustra un tipo de suelo recomendado. Mueva la boquilla hacia adelante. La luz frontal se enciende automáticamente tras unos segundos. Cuando la boquilla no se usa, la luz se apaga automáticamente tras unos segundos.

## LIMPIEZA DE LA BOQUILLA UNIVERSAL

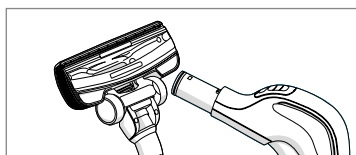

Desconecte la boquilla del tubo. Limpie con el asa de la manguera.

## LIMPIEZA DE LA BOQUILLA TURBO

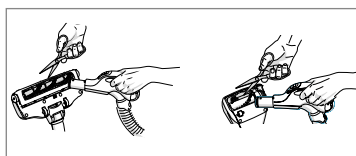

Desconecte la boquilla del tubo y recorte los hilos, etc. enredados con unas tijeras. Use el asa de la manguera para limpiar la boquilla.

## HERRAMIENTA DE ACCESORIOS 3 EN 1

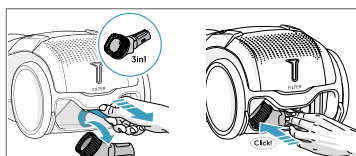

Pulse la pestaña textil para sacar la herramienta 3 en 1. La herramienta tiene 3 funciones; vea las fotos de la página siguiente. Tras su uso, colóquela de nuevo en su sitio.

## CAMBIO DE LAS PILAS

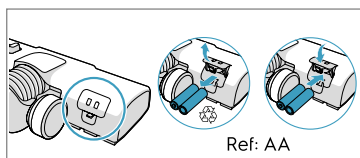

Cambie las pilas cuando las luces frontales comiencen a parpadear rápido. Use 2 pilas tipo AA.

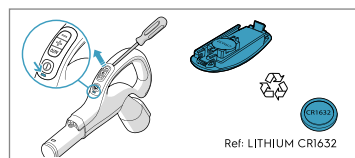

Cambie las pilas cuando el indicador luminoso se encienda en rojo o cuando no responda al pulsar un botón. Utilice solo pilas tipo LITHIUM CRI632.

Este aparato contiene baterías no recargables que no deben recargarse. • No exponga el aparato ni la batería a temperaturas excesivas. • Tenga en cuenta el riesgo de los cortocircuitos creados por objetos metálicos en los terminales del aparato cuando funciona a batería o de la propia la batería. • No se deben mezclar diferentes tipos de baterías o baterías nuevas y usadas. • Las baterías agotadas deben retirarse del aparato y desecharse de forma segura. • Si va a guardar el aparato durante un período prolongado, es necesario retirar las baterías. • No utilice baterías modificadas o dañadas. Retire las pilas del producto antes de desecharlo. Siga las normas de su país en materia de recogida de pilas, baterías y productos eléctricos.

## CONSEJOS PARA OBTENER EL MEJOR RESULTADO

BOQUILLA/ACCESORIO	USO PARA:	BOQUILLA/ACCESORIO	USO PARA:
<b>Herramienta de accesorios 3 en 1</b> 	<b>3 herramientas en 1:</b> 1. Accesorio de limpieza para superficies duras (estanterías, rodapiés, etc.) 2. Accesorio de tapicerías para textiles (cortinas, tapizados, etc.) 3. Boquilla estrecha para espacios estrechos (detrás de radiadores, etc.)	<b>Boquilla AllFloor AUTO LED (con luces frontales)*</b> 	<b>Boquilla Universal:</b> - Apta para todos los tipos de suelos, asegura una excelente recogida de polvo tanto en alfombras como en suelos duros. - Se recomienda utilizar el modo Allfloor, que permite pasar del suelo duro a la alfombra sin cambiar los ajustes. - Para la limpieza profunda en alfombras, cambia la configuración de la boquilla con el deslizador al modo Alfombra. - La luz frontal ayuda a detectar el polvo y la suciedad de los espacios oscuros (debajo de los muebles, etc.).
<b>Boquilla Turbo*</b> 	<b>Boquilla de alfombras:</b> - Cepilla y aspira al mismo tiempo (recoge pelos, fibras, etc.) - El rodillo del cepillo es accionado por el flujo de aire de la aspiradora. - No es apropiada para alfombras de pelo o flecos largos, alfombras resistentes al agua ni alfombras antideslizantes, como los felpudos. Use para ello una boquilla universal.	<b>Boquilla Mini Turbo*</b> 	<b>Boquilla para tapicería:</b> - Cepilla y aspira al mismo tiempo (recoge pelos, fibras, etc.) - Para tapicerías de muebles, asientos de coche, colchones, etc. - El rodillo del cepillo es accionado por el flujo de aire de la aspiradora. - No es apropiada para alfombras de pelo o flecos largos, pues estos se pueden enredar en el rodillo giratorio del cepillo.
<b>Boquilla ParkettoPro*</b> 	<b>Boquilla para suelos duros:</b> - Para limpiar suelos duros (parquet, suelo de madera, baldosas, etc.) - Óptima limpieza de suelo duro con fisuras.	<b>Boquilla FlexProPlus*</b> 	<b>Boquilla para suelos duros:</b> - Para limpiar debajo y entre muebles, esquinas y otros obstáculos. - Puede girar fácilmente 180 grados para acceder directamente a espacios estrechos.
<b>Boquilla Furniture*</b> 	<b>Accesorio para superficies delicadas:</b> Elimina las partículas imperceptibles y el polvo de las superficies más delicadas en casa.		

### Con la función AUTO, la aspiradora ajusta automáticamente la potencia de succión

para ofrecer un óptimo rendimiento de limpieza y comodidad en todas las superficies. Para regular manualmente, siga los gráficos para conseguir un óptimo rendimiento.

## SOLUCIÓN DE PROBLEMAS

PROBLEMA	SOLUCIÓN
La aspiradora no se pone en marcha	<ul style="list-style-type: none"> <li>• Compruebe que el cable está conectado a la red eléctrica.</li> <li>• Compruebe que el enchufe y el cable no están dañados.</li> <li>• Compruebe si hay algún fusible fundido.</li> <li>• Compruebe si el indicador de batería en el asa de mando a distancia responde (solo en ciertos modelos).</li> </ul>
La luz indicadora de las bolsas s-bag® se ilumina	<ul style="list-style-type: none"> <li>• Compruebe si la bolsa está llena u obstruida.</li> <li>• Si ya ha cambiado la bolsa, cambie el filtro del motor.</li> </ul>
Se ilumina la luz indicadora del filtro (solo en ciertos modelos)	Cambie o lave (si es lavable) el filtro de escape.
El aparato se detiene	El aparato podría estar sobrecalentado: desconéctelo de la red eléctrica; compruebe si la boquilla, la manguera o los filtros están obstruidos. Deje que el aparato se enfríe durante 30 minutos antes de enchufarlo de nuevo. Si el aparato sigue sin funcionar, póngase en contacto con un servicio técnico autorizado Electrolux.
Reducción de la capacidad de aspiración	<ul style="list-style-type: none"> <li>• Compruebe si la bolsa está llena u obstruida.</li> <li>• Compruebe si el filtro del motor está obstruido y necesita sustitución.</li> <li>• Compruebe si la boquilla está obstruida.</li> <li>• Compruebe si la manguera está obstruida apretándola suavemente. Tenga cuidado si la obstrucción ha sido provocada por cristales o agujas atrapadas dentro de la manguera.</li> </ul> Nota: la garantía no cubre posibles daños provocados a la manguera al desobstruirla.
Ha entrado agua en la aspiradora	Será necesario cambiar el motor en un servicio técnico autorizado Electrolux. La garantía no cubre posibles daños en el motor por la entrada de agua.

Para otras consultas, póngase en contacto con un servicio técnico autorizado Electrolux.



Kiitämme teitä Electrolux 800 -pölynimurin valitsemisesta. Käytä aina alkuperäisiä varaosia saadaksesi parhaat tulokset. Laite on suunniteltu ympäristöä ajatellen. Kaikki muoviosat on merkitty kierrätystä varten.

## KÄYTTÖOHOTTO

- Lue nämä ohjeet huolellisesti.
- Tarkista, että kaikki kuvatut osat on toimitettu.
- Kiinnitä erityistä huomiota turvallisuusohjeisiin

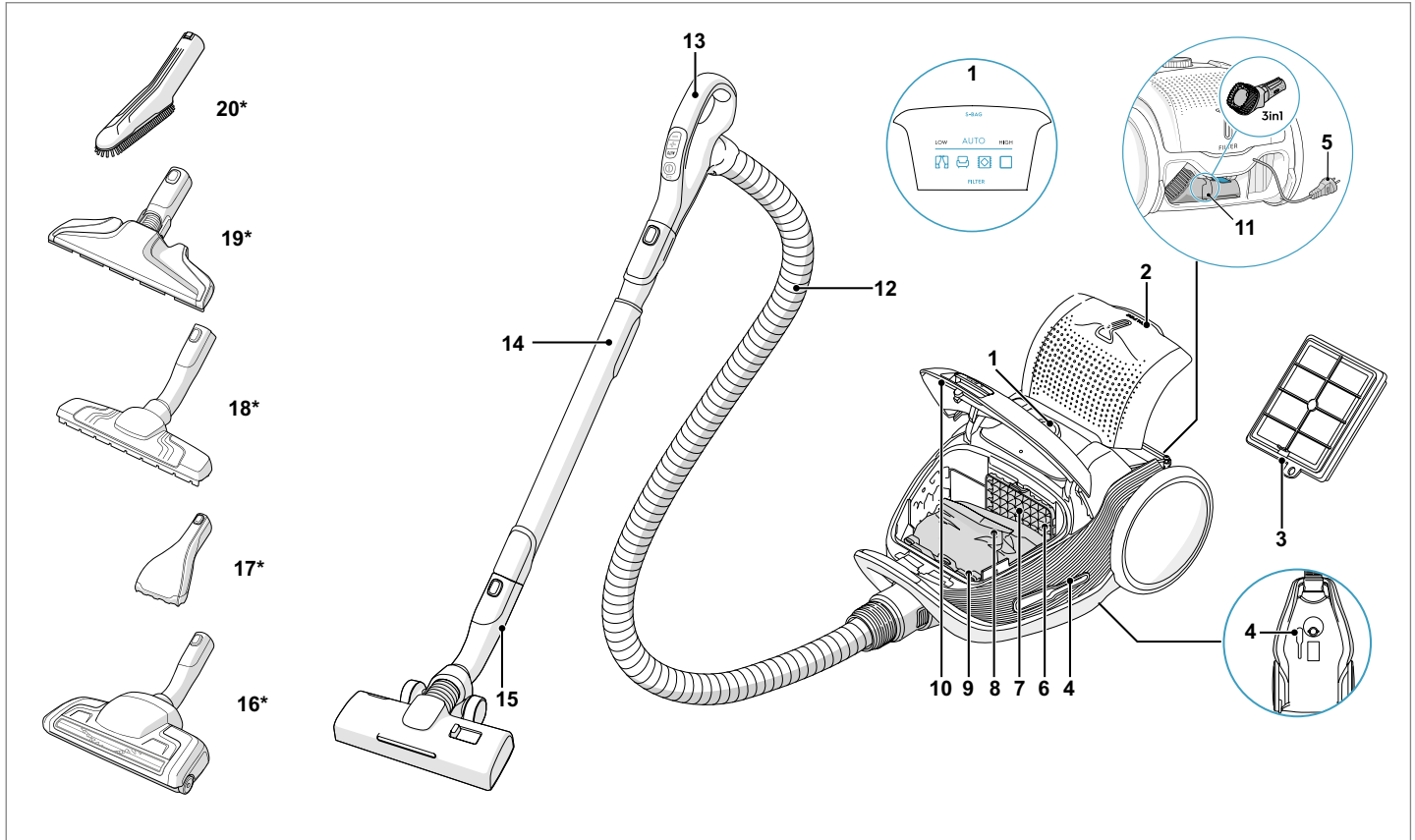

### 800-PÖLYNIMURIN KUVAUS

- |                                  |                                |
|----------------------------------|--------------------------------|
| 1. Näyttö                        | 13. AeroPro-kahva              |
| 2. Poistoilman suodattimen kansi | 14. AeroPro-teleskooppiputki   |
| 3. Poistoilman suodatin          | 15. AllFloor Auto LED -suulake |
| 4. Tauko- ja säilytyspidikkeet   | 16. Turbo -suulake*            |
| 5. Virtajohto                    | 17. Mini Turbo -suulake*       |
| 6. Moottorin suodatin            | 18. ParkettoPro -suulake*      |
| 7. Moottorin suodattimen pidike  | 19. FlexProPlus -suulake*      |
| 8. S-bag®                        | 20. Furniture -suulake*        |
| 9. S-bag®-pidike                 |                                |
| 10. Pölysäiliön kansi            |                                |
| 11. 3in1 -piensuulake            |                                |
| 12. AeroPro-letku                |                                |

\* Vain tietyt mallit

Virrankulutus valmiustilassa: 0,5 W

### PÖLYNIMURIN KÄYTTÖ

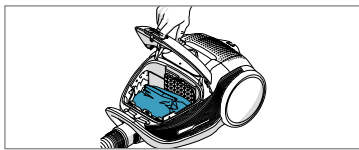

Avaa pölysäiliön kansi vetämällä S-BAG-painikkeesta. Tarkista, että pölypussi (s-bag) on paikoillaan.

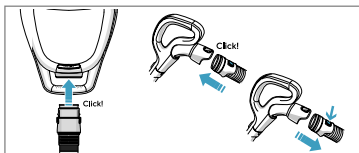

Aseta letku pölynimuriin (poista se painamalla lukituspainikkeita ja vetämällä letku ulos). Työnää letku letkun kahvaan, kunnes lukituspainike napsahtaa (vapauta se painamalla lukituspainiketta ja vetämällä).

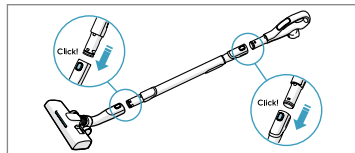

Kiinnitä teleskooppiputki suulakkeeseen. Aseta teleskooppiputki letkun kahvaan (poista se painamalla lukituspainiketta ja vetämällä).

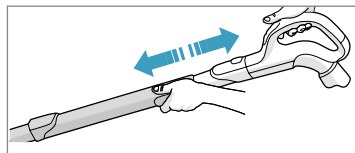

Säädä teleskooppiputki painamalla lukitusta yhdellä kädellä ja vetämällä kahvaa toisella kädellä.

## KÄYNNISTÄ / SAMMUTA PÖLYNIMURI JA SÄÄDÄ IMUTEHOA

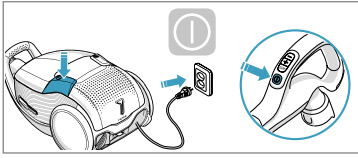

Vedä virtajohto ulos ja kytke se pistorasiaan. Kytke pölynimuri päälle ja pois päältä painamalla virtapainiketta. Merkkivalot syttyvät, LOW/HIGH-merkkivalot syttyvät vasemmalta oikealle ja takaisin. Kytke pölynimuri päälle ja pois päältä painamalla kaukosäätimen virtapainiketta.

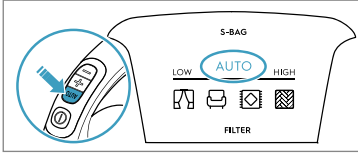

Säädä imutehoa: Pölynimuri käynnistyy AUTO-tilassa (automaattinen imutehon säätö). AUTO-merkkivalo syttyy näytöllä ja LOW/HIGH-merkkivalo vilkkuu. Voit säätää tehoa manuaalisesti painamalla kahvan +/- -painiketta. Voit palata automaattiseen toimintoon painamalla AUTO-painiketta.

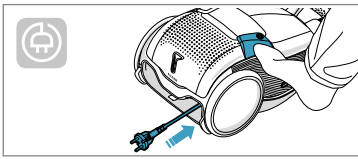

Kääri johto takaisin kelaan imuroimisen jälkeen painamalla REWIND-painiketta.

## PYSÄHDYSASENNOT

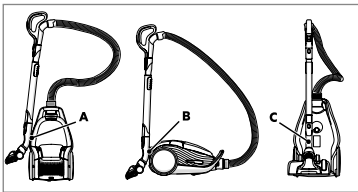

Käytä sivulla (A) tai alla (C) olevaa pysäköintiasentoa pölynimurin kuljettamista ja varastointia varten. Takana (B), kun pysäytät (säästää selkääsi).

## PÖLYPUSSIN VAIHTO, S-BAG®

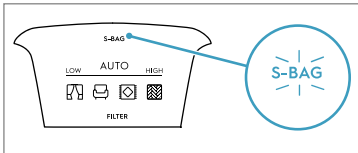

Vaihda s-bag kun Punainen S-BAG-merkkivalo syttyy (vihreä valo: pussi on kunnossa, keltainen valo: pussi pitää vaihtaa pian).

**HUOM.** Vaihda s-bag aina kun S-BAG-merkkivalo palaa tai siinä on punainen valo, vaikka s-bag ei ole täynnä (se voi olla tukossa). Toimi samoin matonpuhdistusaineen käytön jälkeen. Parhaan mahdollisen suorituskyvyn takaamiseksi käytä pölynimuriasi varten kehitettyjä Ultra Long Performance -pölypusseja. Muita synteettisiä s-bageja voidaan myös käyttää. Älä käytä paperisia pölypusseja! [www.s-bag.com](http://www.s-bag.com)



Avaa pölypussilokeron kansi vetämällä SBAG-painiketta. Vedä pahvikahvaa lähemmäksi ja ota s-bag®-pölypussi pois.

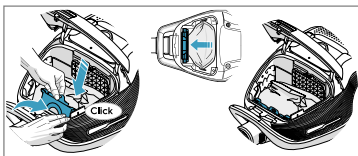

Pane uusi s-bag®-pölypussi paikoilleen työntämällä pahvia suoraan alas sille tarkoitettuun uriin. Sulje kansi. Jos s-bag®-pölypussia ei panna oikein paikoilleen tai pölypussia ei ole, kanta ei voi sulkea.

**HUOM.** Kun käynnistät pölynimurin s-bagin vaihtamisen jälkeen, kestää 10 sekuntia, ennen kuin S-BAG-merkkivalo sammuu tai muuttuu vihreäksi.

## SUODATTIMIEN VAIHTO

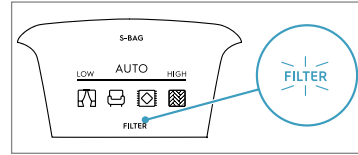

Vaihda/puhdista suodatin kun suodattimen punainen merkkivalo syttyy. Vihreä valo osoittaa, että suodatin on ok. Se syttyy hetkeksi, kun käynnistät pölynimurin.

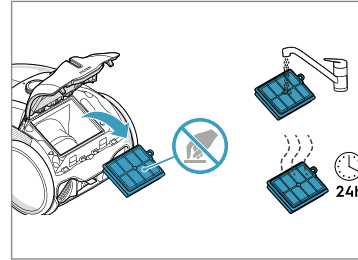

Avaa suodattimen kansi vetämällä FILTER-painiketta. Käytä alkuperäisiä s-suodattimia. Poista suodatin pois ja tarkista tyyppi kehikosta. Vaihda tilalle uusi suodatin tai puhdista se. Huuhtelee sisäpuoli (likainen puoli) haalealla hanavedellä. Napauta suodattimen kehystä veden poistamiseksi. Toista tämä neljä kertaa.

**HUOM.** Älä käytä puhdistusaineita. Vältä koskettamasta suodattimen pintaa. Anna suodattimen kuivua kokonaan (vähintään 24 tuntia huoneenlämmössä) ennen asettamista takaisin! Vaihda pestävä suodatin vähintään kerran vuodessa tai kun se on hyvin likainen tai vaurioitunut. Älä poista suodattimen alla olevaa L-kirjaimen muotoista vaahtomuovia.

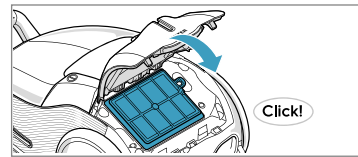

Kun olet vaihtanut suodattimen, sulje suodattimen kansi, kunnes se napsautetaan takaisin paikoilleen. Jos suodattimen kansi irtoaa, aseta se takaisin paikoilleen asettamalla saranat alaosaan ja painamalla suodattimen kanta, kunnes se napsauttaa paikoilleen.

**HUOM.** Kun käynnistät pölynimurin suodattimen vaihdon jälkeen, kestää 10 sekuntia ennen kuin FILTER-merkkivalo muuttuu vihreäksi tai sammuu.

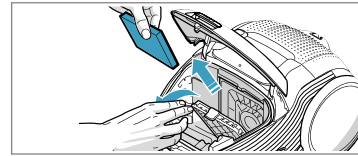

Vaihda moottorin suodatin, kun se on likainen tai s-pussin joka 5. vaihtokerran jälkeen. Paina suodattimen pidike alas ja vedä se ulos. Vaihda suodatin ja sulje kansi.

## IMUROIINTI YLEISKÄYTTÖSUULAKKEELLA

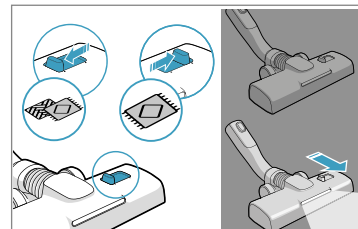

Mattojen syväpuhdistamiseksi vaihda liukukytkimellä suulakkeen asetuksiksi mattoja. Kuvake osoittaa suositeltavan lattiatyyppin. Siirrä suulaketta eteenpäin. Etuvalo syttyy automaattisesti muutaman sekunnin kuluttua. Kun suulake ei ole käytössä, valo sammuu automaattisesti muutaman sekunnin kuluttua.

## YLEISKÄYTTÖSUULAKKEEN PUHDISTAMINEN

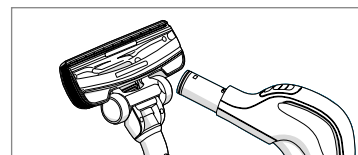

Irrota suulake putkesta. Puhdista letkun kahvalla.

## TURBO-SUULAKKEEN PUHDISTAMINEN

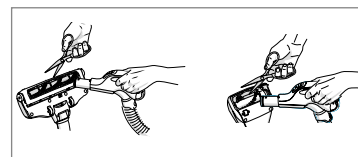

Irrota suulake putkesta ja poista kiertyneet langat tms. leikkaamalla ne irti saksilla. Puhdista suulake käyttämällä letkun kahvaa.

## 3IN1-LISÄVARUSTE

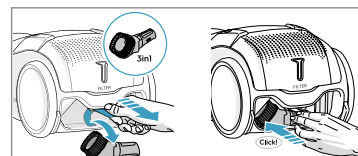

Poista 3in1-piensuulake vetämällä tekstiilikielekettä. Lisävarusteessa on 3 toimintoa, katso kuvat seuraavalla sivulla. Aseta se takaisin paikoilleen käytön jälkeen.

## PARISTOJEN VAIHTAMINEN

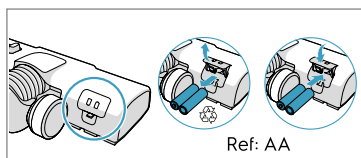

Vaihda paristot, kun etuvalot alkavat vilkkua nopeasti. Käytä kahta AA-paristoa.

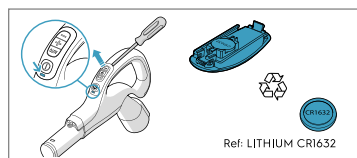

Vaihda paristo, kun merkkivalo muuttuu punaiseksi tai jos laite ei vastaa painikkeita painaessa. Käytä vain tyyppin LITHIUM CR1632 paristoja.

Tämä laite sisältää ei-ladattavia paristoja, joita ei saa ladata. • Älä altista laitetta tai paristoa ääriämpötiloille. • Huomaa, että metalliesineet saattavat aiheuttaa paristokäyttöisen laitteen tai pariston napojen oikosulun. • Erilaisia paristoja tai uusia ja käytettyjä paristoja ei saa sekoittaa keskenään. • Tyhjät paristot tulee poistaa laitteesta ja hävittää turvallisesti. • Jos laite varastoidaan ja on käyttämättä pitkän aikaa, paristot on poistettava. • Älä käytä muokattuja tai vaurioituneita paristoja. Poista paristot tuotteesta ennen romutusta. Noudata maasi sääntöjä liittyen paristojen ja sähkölaitteiden keräämiseen.

## VINKKEJÄ PARHAIDEN TULOKSIEN SAAVUTTAMISEEN

SUULAKE/LISÄVARUSTE	KÄYTTÖ:	SUULAKE/LISÄVARUSTE	KÄYTTÖ:
<b>3IN1-piensuulake*</b> 	<b>3 työkalua yhdessä:</b> 1. Pölynpoistotyökalu koville pinnoille (kirjahyllyt, jalkalistat jne.). 2. Verhoilusuu-lake tekstiileille (verhot, verhoilu jne.). 3. Rakosuulake ahtaisiin tiloihin (lämpöpattereiden taakse jne.).	<b>AllFloor AUTO LED -suulake (jossa on etuvalot)*</b> 	<b>Yleiskäyttösuulake:</b> *– Sopii kaikille lattiapinnoille: takaa erinomaisen pölyn poiston sekä matoilta että kovi-lattiapinnoilta. – Suositus on käyttää Allfloor-tilaa, jonka ansiosta siirtyminen kovien lattiapintojen ja mattojen välillä onnistuu ilman asetusten muuttamista. – Mattojen syväpuhdistamiseksi vaihda liukukytkimellä suulakkeen asetukseksi mattotila. – Etuvalo auttaa havaitsemaan pölyn ja lian pimeissä paikoissa (kuten huonekalujen alla).
<b>Turbosuulake*</b> 	<b>Mattosuulake:</b> - Harjaa ja imuroi samanaikaisesti (poimii parhaiten hiukset, kuidut jne.). - Harjarulla pyörii pölynimurin ilmavirralla. - Ei sovellu pitkäkarvaisille, paksuille matoille tai matoille, joissa on pitkiä hapsuja, liukuestematoille tai vedenpitäville matoille. Käytä yleiskäyttösuulaketta.	<b>Mini Turbo -suulake*</b> 	<b>Mattosuulake:</b> - Harjaa ja imuroi samanaikaisesti (poimii parhaiten hiukset, kuidut jne.). - Tekstiilihuonekaluille, turvaistuimille, patjoille jne. - Harjarulla pyörii pölynimurin ilmavirralla. - Ei sovellu syväkarvaisille matoille tai matoille, joissa on pitkiä hapsuja, koska matto voi juuttua pyörivään harjarullaan.
<b>ParkettoPro-suulake*</b> 	<b>Lukkiutuva parkettisuulake:</b> - Kovien pintojen hellävaraiseen puhdistukseen (parketti, puulattia, laatat jne.). - Paras pölyn poisto kovilla pinnoilla, joissa on rakoja, esim. parketti- ja laattalattiat.	<b>FlexProPlus-suulake*</b> 	<b>Suulake koville lattioille:</b> - Huonekalujen alle / väliin, kulmiin ja muihin esteisiin ulottumista varten. - Kääntyy helposti 180 astetta ahtaisiin tiloihin pääsyä varten.
<b>Furniture-suulake*</b> 	<b>Arkojen pintojen suulake:</b> Poistaa pölyn ja pienet roskat kodin aroilta pinnoilta.		

### AUTO-toiminnon avulla pölynimuri mukauttaa imutehon automaattisesti.

optimaalista puhdistustehoa ja mukavuutta varten kaikille pinnoille. Noudata manuaalisessa säädössä kuvia optimaalisen suorituskyvyn saavuttamiseksi.

## VIANMÄÄRITYS

ONGELMA	KORJAUSTOIMENPIDE
Pölynimuri ei käynnisty.	<ul style="list-style-type: none"> <li>Tarkista, että johto on kytketty sähköverkkoon.</li> <li>Tarkista pistoke ja johto vaurioiden varalta.</li> <li>Tarkista onko sulake palanut.</li> <li>Tarkista, että kaukosäätimen kahvassa oleva patterin merkkivalo toimii (tietyissä malleissa).</li> </ul>
s-bag®-pölypussin merkkivalo syttyy	<ul style="list-style-type: none"> <li>Tarkista, onko s-bag® täysi tai tukkiutunut.</li> <li>Jos olet jo vaihtanut s-bag®-pölypussin, vaihda moottorin suodatin.</li> </ul>
Suodattimen merkkivalo palaa (vain tietyt mallit)	Vaihda tai pese (jos pestävä) poistoilman suodatin.
Pölynimuri pysähtyy	Pölynimuri saattaa ylikuumentua: irrota se verkkovirrasta ja tarkista ovatko suulake, putki, letku tai suodattimet tukkiutuneet. Anna pölynimurin jäähtyä 30 minuuttia ennen kuin kytket sen uudelleen verkkovirtaan. Jos pölynimuri ei vielä toimi, ota yhteyttä valtuutettuun Electrolux-huoltoliikkeeseen.
Imutehon väheneminen verrattuna normaaliin	<ul style="list-style-type: none"> <li>Tarkista, onko s-bag täysi tai tukkiutunut.</li> <li>Tarkista, onko moottorin suodatin tukkiutunut ja pitääkö se vaihtaa uuteen.</li> <li>Tarkista, onko suulake tukossa ja täytyykö se tyhjentää.</li> <li>Tarkista, onko letku tukossa puristamalla sitä kevyesti. Ole kuitenkin varovainen, jos tukoksen on aiheuttanut letkun sisällä oleva lasinpalanen tai neula.</li> </ul> Huomaa: Takuu ei kata letkun vaurioita, jotka ovat aiheutuneet sen puhdistuksesta.
Pölynimurin sisälle on päässyt vettä	Moottori on vaihdettava valtuutetussa Electrolux-huoltoliikkeessä. Takuu ei ole voimassa, jos moottoriin on päässyt vettä ja se on vaurioitunut.

Ota yhteyttä valtuutettuun Electrolux-huoltoliikkeeseen liittyen kaikkiin muihin ongelmiin.

Σας ευχαριστούμε που επιλέξατε την ηλεκτρική σκούπα 800 της Electrolux. Χρησιμοποιείτε πάντα τα αυθεντικά εξαρτήματα και ανταλλακτικά για να έχετε τα βέλτιστα αποτελέσματα. Το προϊόν αυτό έχει σχεδιαστεί λαμβάνοντας υπόψη το περιβάλλον. Όλα τα πλαστικά μέρη είναι σημασμένα κατάλληλα με σκοπό να ανακυκλωθούν.

**ΠΡΙΝ ΑΠΟ ΤΗΝ ΞΑΡΞΗ ΛΕΙΤΟΥΡΓΙΑΣ**

- Διαβάστε προσεκτικά αυτό το εγχειρίδιο.
- Ελέγξτε ότι περιέχονται όλα τα μέρη που περιγράφονται στο παρόν.
- Προσέξτε ιδιαίτερα τις προφυλάξεις ασφαλείας!

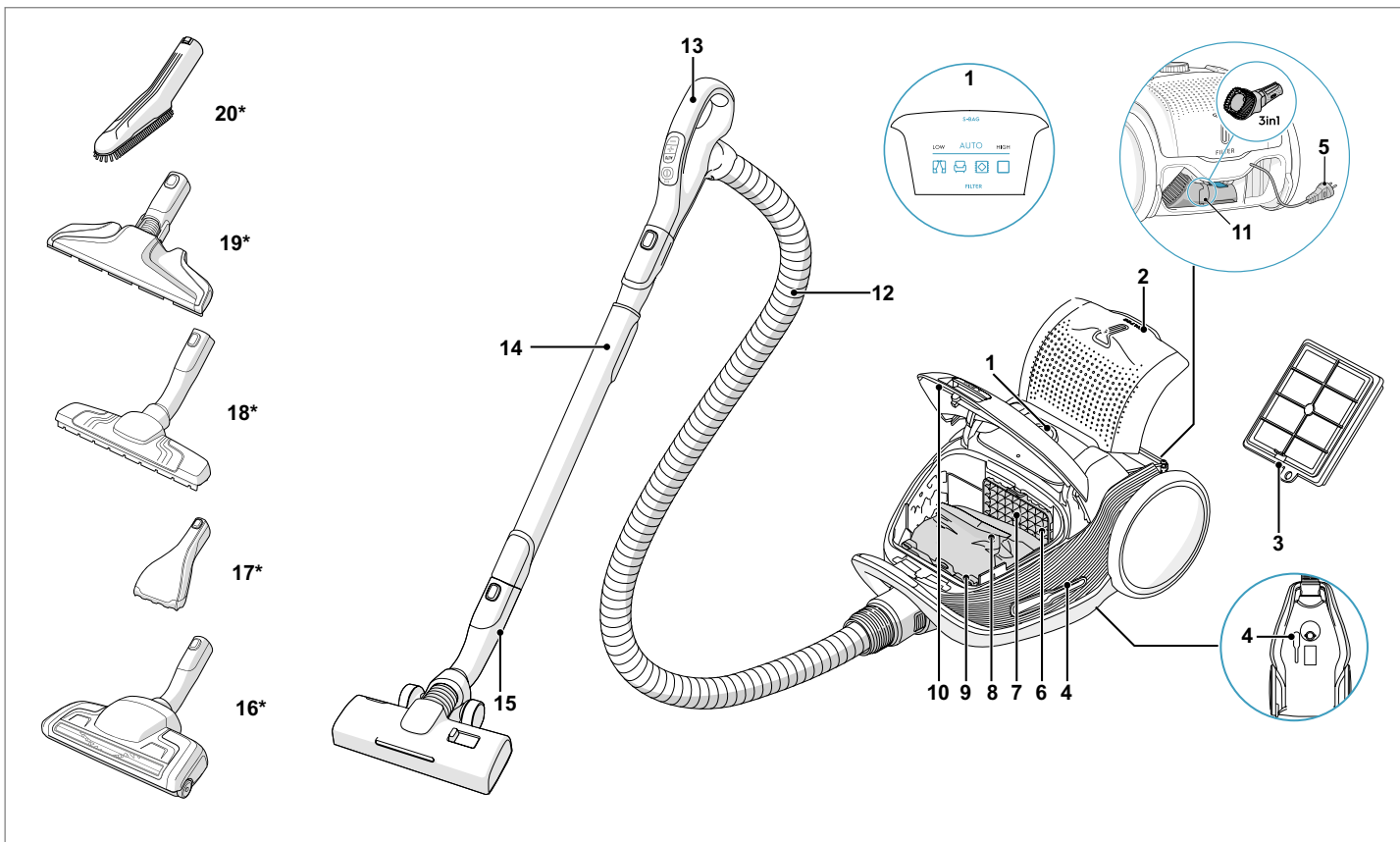

**ΠΕΡΙΓΡΑΦΗ ΤΗΣ ΗΛΕΚΤΡΙΚΗΣ ΣΚΟΥΠΑΣ 800**

- |                                  |                                 |
|----------------------------------|---------------------------------|
| 1. Οθόνη                         | 13.Λαβή AeroPro                 |
| 2. Καπάκι φίλτρου εξαγωγής       | 14.Τηλεσκοπικός σωλήνας AeroPro |
| 3. Φίλτρο εξαγωγής               | 15.Ακροφύσιο AllFloor Auto LED  |
| 4. Υποδοχές στήριξης             | 16.Ακροφύσιο Turbo*             |
| 5. Καλώδιο τροφοδοσίας           | 17.Ακροφύσιο Mini Turbo*        |
| 6. Φίλτρο μοτέρ                  | 18.Ακροφύσιο FlexProPlus*       |
| 7. Θήκη φίλτρου μοτέρ            | 19.Ακροφύσιο ParkettoPro*       |
| 8. Σακούλα S-bag®                | 20. Ακροφύσιο Furniture*        |
| 9. Θήκη σακούλας S-bag®          |                                 |
| 10.Κάλυμμα χώρου συλλογής σκόνης |                                 |
| 11.Εξάρτημα 3in1                 |                                 |
| 12.Εύκαμπτος σωλήνας AeroPro     |                                 |

\* Μόνο σε ορισμένα μοντέλα

Κατανάλωση ισχύος σε κατάσταση αναμονής: 0,5 W

**ΤΡΟΠΟΣ ΧΡΗΣΗΣ ΤΗΣ ΗΛΕΚΤΡΙΚΗΣ ΣΚΟΥΠΑΣ**

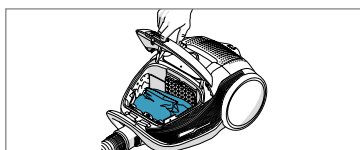

Ανοίξτε το κάλυμμα του χώρου συλλογής σκόνης τραβώντας το κουμπί S-BAG. Βεβαιωθείτε ότι η σακούλα σκόνης (s-bag) είναι στη θέση της.

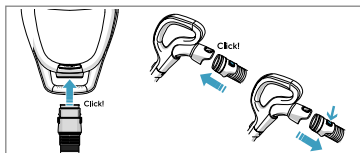

Εισαγάγετε τον εύκαμπτο σωλήνα στη σκούπα (για να τον αφαιρέσετε, πατήστε τα κουμπιά ασφάλισης και τραβήξτε τον). Εισαγάγετε τον εύκαμπτο σωλήνα στην αντίστοιχη λαβή μέχρι το κουμπί ασφάλισης να κουμπώσει με έναν ήχο κλικ (για να τον απασφαλίσετε, πατήστε το κουμπί ασφάλισης και τραβήξτε τον).

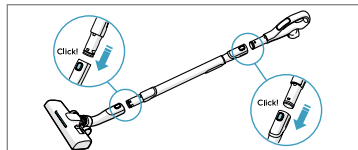

Συνδέστε τον τηλεσκοπικό σωλήνα στο ακροφύσιο. Συνδέστε τον τηλεσκοπικό σωλήνα στη λαβή του εύκαμπτου σωλήνα (για να τον αφαιρέσετε, πατήστε το κουμπί ασφάλισης και τραβήξτε τον).

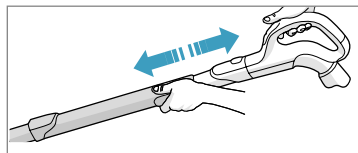

Ρυθμίστε τον τηλεσκοπικό σωλήνα κρατώντας την ασφάλεια με το ένα χέρι και τραβώντας τη λαβή με το άλλο.



## ΕΝΕΡΓΟΠΟΙΗΣΗ/ΑΠΕΝΕΡΓΟΠΟΙΗΣΗ ΤΗΣ ΗΛΕΚΤΡΙΚΗΣ ΣΚΟΥΠΑΣ ΚΑΙ ΡΥΘΜΙΣΗ ΤΗΣ ΙΣΧΥΟΣ ΑΝΑΡΡΟΦΗΣΗΣ

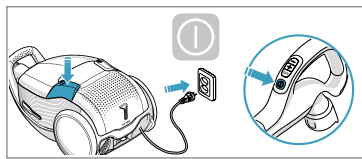

Τραβήξτε προς τα έξω το καλώδιο τροφοδοσίας και συνδέστε το στην πρίζα. Πατήστε το κουμπί ενεργοποίησης/απενεργοποίησης (ON/OFF) για να ενεργοποιήσετε και να απενεργοποιήσετε τη σκούπα. Οι ενδείξεις ανάβουν, η ένδειξη LOW/HIGH ανάβει από τα αριστερά προς τα δεξιά και πίσω. Πατήστε το κουμπί ενεργοποίησης/απενεργοποίησης (ON/OFF) στο τηλεχειριστήριο για να ενεργοποιήσετε/απενεργοποιήσετε τη σκούπα.

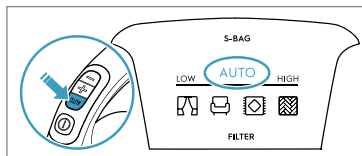

Ρυθμίστε την ισχύ αναρρόφησης: Η σκούπα ενεργοποιείται στην αυτόματη λειτουργία (αυτόματη ρύθμιση της ισχύος). Η ένδειξη AUTO (ΑΥΤΟΜΑΤΗ) ανάβει στην οθόνη και η ένδειξη LOW/HIGH ανάβει ρυθμικά. Για να ρυθμίσετε την ισχύ χειροκίνητα, πατήστε το κουμπί +/- στη λαβή. Πατήστε στο κουμπί AUTO για να επιστρέψετε στην αυτόματη λειτουργία.

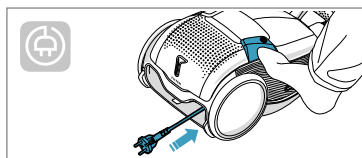

Μετά το καθάρισμα, πατήστε το κουμπί REWIND για να τυλίξετε το καλώδιο.

## ΘΕΣΕΙΣ ΣΤΗΡΙΞΗΣ

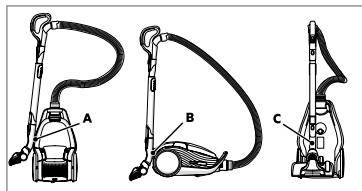

Χρησιμοποιήστε τη θέση στήριξης στο πλάι (A) ή στην κάτω πλευρά (C) για να μεταφέρετε και να αποθηκεύσετε τη σκούπα. Στο πίσω μέρος (B) όταν διακόπτετε το καθάρισμα (για να μην επιβαρύνετε την πλάτη σας).

## ΑΝΤΙΚΑΤΑΣΤΑΣΗ ΤΗΣ ΣΑΚΟΥΛΑΣ ΣΥΛΛΟΓΗΣ ΣΚΟΝΗΣ S-BAG®

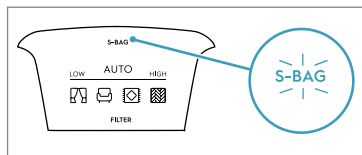

Αντικαταστήστε τη σακούλα s-bag όταν η ένδειξη S-BAG ανάβει με κόκκινο (πράσινη λυχνία: η σακούλα είναι εντάξει, κίτρινη λυχνία: η σακούλα πρέπει να αντικατασταθεί σύντομα).

**Σημείωση:** Αλλάζετε πάντα τη σακούλα s-bag όταν ανάβει η ένδειξη S-BAG ή έχει κόκκινη ένδειξη, ακόμα και εάν η σακούλα s-bag δεν είναι γεμάτη (μπορεί να έχει φράξει) και μετά τη χρήση σκόνης καθαρισμού χαλιών. Για τη βέλτιστη δυνατή απόδοση, χρησιμοποιείτε τη σακούλα Ultra Long Performance η οποία έχει σχεδιαστεί ειδικά για τη σκούπα σας. Μπορείτε να χρησιμοποιήσετε και άλλες συνθετικές σακούλες s-bag. Μην χρησιμοποιείτε χάρτινες σακούλες συλλογής σκόνης! [www.s-bag.com](http://www.s-bag.com)



Ανοίξτε το κάλυμμα της θήκης της σακούλας τραβώντας το κουμπί SBAG. Τραβήξτε τη λαβή του χαρτονιού, για να κλείσετε και να αφαιρέσετε τη σακούλα s-bag®

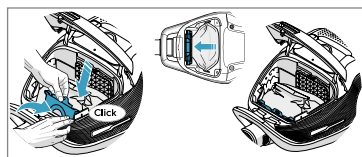

Εισαγάγετε μια νέα σακούλα s-bag® σπρώχνοντας το χαρτόνι ευθεία κάτω μέσα στις υποδοχές. Κλείστε το καπάκι. Εάν η σακούλα s-bag® δεν έχει τοποθετηθεί σωστά ή λείπει, το καπάκι δεν θα κλείσει.

**Σημείωση:** Όταν ενεργοποιείτε τη σκούπα μετά από αντικατάσταση σακούλας s-bag, χρειάζονται 10 δευτερόλεπτα για να σβήσει η ένδειξη S-BAG ή για να γίνει πράσινη.

## ΑΝΤΙΚΑΤΑΣΤΑΣΗ ΤΩΝ ΦΙΛΤΡΩΝ

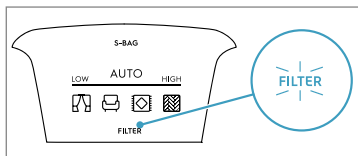

Αντικαταστήστε/καθαρίστε το φίλτρο στις εξής περιπτώσεις: η ένδειξη φίλτρου ανάβει με κόκκινο. Η πράσινη λυχνία υποδεικνύει ότι το φίλτρο είναι εντάξει. Ανάβει για λίγο όταν ενεργοποιείτε την ηλεκτρική σκούπα.

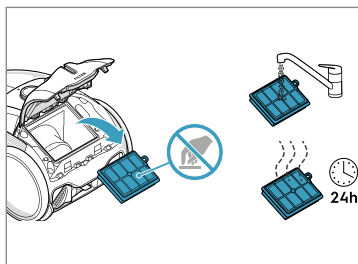

Τραβήξτε το κουμπί FILTER για να ανοίξετε το καπάκι του φίλτρου. Χρησιμοποιήστε γνήσια φίλτρα s-filter. Αφαιρέστε το φίλτρο και ελέγξτε την ένδειξη στο πλαίσιο για να καθορίσετε τον τύπο του. Αντικαταστήστε με νέο φίλτρο ή καθαρίστε το. Ξεπλύνετε την εσωτερική (λερωμένη) πλευρά με χλιαρό νερό βρύσης. Χτυπήστε ελαφρά το πλαίσιο του φίλτρου για να απομακρύνετε τα νερά. Επαναλάβετε τη διαδικασία τέσσερις φορές.

**Σημείωση:** Μην χρησιμοποιείτε ουσίες καθαρισμού. Αποφύγετε να ακουμπήσετε την επιφάνεια του φίλτρου. Αφήστε το φίλτρο να στεγνώσει τελείως (τουλάχιστον 24 ώρες σε θερμοκρασία δωματίου) πριν το ξανατοποθετήσετε! Αλλάζετε το πλεονόμενο φίλτρο τουλάχιστον μία φορά τον χρόνο ή όταν είναι πολύ βρώμικο ή κατεστραμμένο. Μην αφαιρείτε το αφρώδες υλικό σχήματος L που υπάρχει κάτω από το φίλτρο.

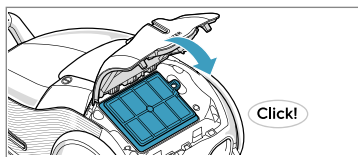

Μετά την αντικατάσταση του φίλτρου, κλείστε το καπάκι φίλτρου μέχρι να ασφαλίσει στη θέση του με ένα κλικ. Αν το καπάκι φίλτρου βγει από τη θέση του, τοποθετήστε τους μεντεσέδες στο πίσω μέρος και σπρώξτε το καπάκι φίλτρου μέχρι να ασφαλίσει στη θέση του με ένα κλικ.

**Σημείωση:** Όταν ενεργοποιείτε τη σκούπα μετά από αντικατάσταση φίλτρου, χρειάζονται 10 δευτερόλεπτα μέχρι η ένδειξη FILTER να γίνει πράσινη ή να σβήσει.

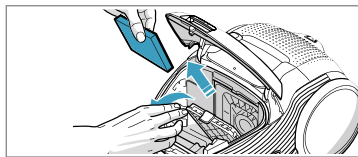

Αντικαταστήστε το φίλτρο μοτέρ όταν είναι βρώμικο ή κάθε πέμπτη σακούλα s-bag. Σπρώξτε το στήριγμα του φίλτρου προς τα κάτω και τραβήξτε το φίλτρο προς τα έξω. Αλλάξτε το φίλτρο και κλείστε το καπάκι.

## ΚΑΘΑΡΙΣΜΑ ΜΕ ΤΟ ΑΚΡΟΦΥΣΙΟ ΓΕΝΙΚΗΣ ΧΡΗΣΗΣ

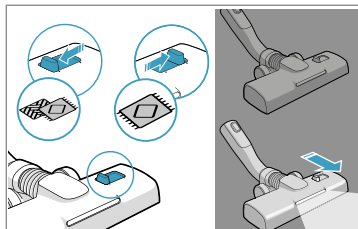

Για βαθύ καθαρισμό σε χαλί, αλλάξτε τη ρύθμιση του ακροφυσίου με το ρυθμιστικό σε λειτουργία χαλιού. Το εικονίδιο δείχνει τον συνιστώμενο τύπο δαπέδου. Μετακινήστε το ακροφύσιο προς τα εμπρός. Η μπροστινή λυχνία ενεργοποιείται αυτόματα μετά από μερικά δευτερόλεπτα. Όταν δεν χρησιμοποιείτε το ακροφύσιο, η φωτεινή ένδειξη σβήνει αυτόματα μετά από μερικά δευτερόλεπτα.

## ΚΑΘΑΡΙΣΜΑ ΤΟΥ ΑΚΡΟΦΥΣΙΟΥ ΓΕΝΙΚΗΣ ΧΡΗΣΗΣ

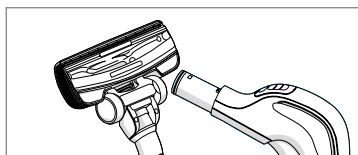

Αποσυνδέστε το ακροφύσιο από τον σωλήνα. Καθαρίστε τη λαβή του εύκαμπτου σωλήνα.

## ΚΑΘΑΡΙΣΜΑ ΤΟΥ ΑΚΡΟΦΥΣΙΟΥ TURBO

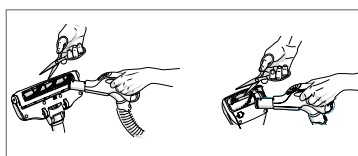

Αποσυνδέστε το ακροφύσιο από τον σωλήνα και αφαιρέστε τις μπλεγμένες κλωστές κ.λπ. κόβοντάς τις με κάποιο ψαλίδι. Χρησιμοποιήστε τη λαβή του εύκαμπτου σωλήνα, για να καθαρίσετε το ακροφύσιο.

## ΕΞΑΡΤΗΜΑ 3IN1

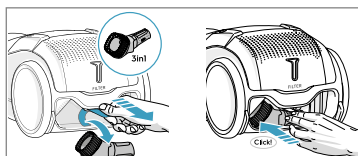

Τραβήξτε την υφασμάτινη γλωπτίδα για να αφαιρέσετε το εξάρτημα 3in1. Το εξάρτημα έχει 3 λειτουργίες, ανατρέξτε στις εικόνες στην επόμενη σελίδα. Μετά τη χρήση, τοποθετήστε το εξάρτημα πάλι στη θέση του.

## ΑΛΛΑΓΗ ΤΩΝ ΜΠΑΤΑΡΙΩΝ

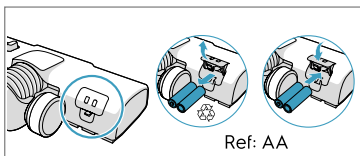

Αλλάζετε τις μπαταρίες όταν οι μπροστινές λυχνίες αρχίσουν να αναβοσβήνουν γρήγορα. Χρησιμοποιείτε 2 μπαταρίες AA.

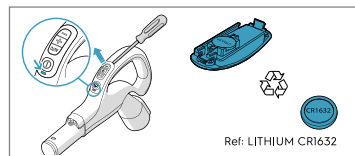

Αλλάξτε την μπαταρία όταν η φωτεινή ένδειξη γίνει κόκκινη ή δεν ανταποκρίνεται όταν πατάτε οποιοδήποτε κουμπί. Χρησιμοποιείτε μόνο μπαταρίες τύπου LITHIUM CR1632.

Αυτή η συσκευή περιέχει μη επαναφορτιζόμενες μπαταρίες. Οι μπαταρίες αυτές δεν πρέπει να επαναφορτίζονται. • Μην εκθέτετε τη συσκευή ή την μπαταρία σε υπερβολικές θερμοκρασίες. • Προσέξτε τον κίνδυνο βραχυκυκλώματος της συσκευής που λειτουργεί με μπαταρίες ή της μπαταρίας από μεταλλικά αντικείμενα. • Δεν πρέπει να αναμινγούνται διαφορετικοί τύποι μπαταριών ή νέες και χρησιμοποιημένες μπαταρίες. • Οι εξαντλημένες μπαταρίες πρέπει να αφαιρούνται από τη συσκευή και να απορρίπτονται με ασφάλεια. • Εάν η συσκευή πρόκειται να αποθηκευτεί χωρίς να χρησιμοποιηθεί για μεγάλο χρονικό διάστημα, οι μπαταρίες πρέπει να αφαιρεθούν. • Μη χρησιμοποιείτε τροποποιημένες ή κατεστραμμένες μπαταρίες. Αφαιρέστε τις μπαταρίες από το προϊόν πριν από την απόρριψή του. Ακολουθήστε τους κανόνες της χώρας σας για τη συλλογή μπαταριών και ηλεκτρικών προϊόντων.

## ΣΥΜΒΟΥΛΕΣ ΓΙΑ ΝΑ ΕΧΕΤΕ ΤΑ ΒΕΛΤΙΣΤΑ ΑΠΟΤΕΛΕΣΜΑΤΑ

ΑΚΡΟΦΥΣΙΟ/ΕΞΑΡΤΗΜΑ	ΧΡΗΣΗ:	ΑΚΡΟΦΥΣΙΟ/ΕΞΑΡΤΗΜΑ	ΧΡΗΣΗ:
<b>Εξάρτημα 3in1</b>  	<b>3 εξάρτηματα σε 1:</b> 1. Εξάρτημα ξεσκονίσματος για σκληρές επιφάνειες (ράφια, σοβατεπί κ.λπ.). 2. Εξάρτημα για υφάσματα (κουρτίνες, ταπετσαρίες κ.λπ.). 3. Εξάρτημα για στενά σημεία (πίσω από καλοριφέρ κ.λπ.).	<b>Ακροφύσιο AllFloor AUTO LED (με μπροστινές λυχνίες)*</b>  	<b>Ακροφύσιο γενικής χρήσης:</b> - Για όλους τους τύπους δαπέδων, εξασφαλίζει άριστη αφαίρεση σκόνης από χαλιά και σκληρά δάπεδα. - Συνιστάται να χρησιμοποιείτε τη λειτουργία AllFloor, η οποία επιτρέπει τη μετάβαση από σκληρό δάπεδο σε χαλί χωρίς προσαρμογή της ρύθμισης. - Για βαθύ καθαρισμό σε χαλί, αλλάξτε τη ρύθμιση του ακροφυσίου με το ρυθμιστικό σε λειτουργία χαλιού. - Η μπροστινή λυχνία βοηθά στην ανίχνευση σκόνης και βρομιάς σε σκοτεινούς χώρους (κάτω από έπιπλα κ.λπ.).
<b>Ακροφύσιο Turbo*</b>  	<b>Ακροφύσιο χαλιών:</b> - Βουρτσίζει και καθαρίζει ταυτόχρονα (βέλτιστη συλλογή τριχών, ινών κ.λπ.). - Η βούρτσα-ρολό οδηγείται από τη ροή αέρα της ηλεκτρικής σκούπας. - Δεν είναι κατάλληλο για χαλιά με πολύ παχύ πέλος και πολύ μακριά κρόσσια, για αντιολισθητικά χαλιά όπως τα χαλάκια πόρτας ή αδιάβροχα χαλιά. Χρησιμοποιήστε το ακροφύσιο γενικής χρήσης.	<b>Ακροφύσιο Mini Turbo*</b>  	<b>Ακροφύσιο για ταπετσαρίες:</b> - Βουρτσίζει και καθαρίζει ταυτόχρονα (βέλτιστη συλλογή τριχών, ινών κ.λπ.). - Για έπιπλα με ύφασμα, καθίσματα αυτοκινήτου, στρώματα κ.λπ. - Η βούρτσα-ρολό οδηγείται από τη ροή αέρα της ηλεκτρικής σκούπας. - Δεν είναι κατάλληλο για χαλιά με πολύ παχύ πέλος και πολύ μακριά κρόσσια, διότι μπορεί να κολλήσουν στην περιστροφική βούρτσα-ρολό.
<b>Ακροφύσιο ParkettoPro*</b>  	<b>Ακροφύσιο για σκληρό δάπεδο:</b> - Για απαλό καθαρισμό σκληρού δαπέδου (παρκέ, ξύλινο δάπεδο, πλακάκια κ.λπ.). - Βέλτιστη αφαίρεση σκόνης σε σκληρό δάπεδο με εσοχές.	<b>Ακροφύσιο FlexProPlus*</b>  	<b>Ακροφύσιο για σκληρό δάπεδο:</b> - Για να φτάνετε κάτω/ανάμεσα στα έπιπλα, γωνίες και άλλα εμπόδια. - Μπορεί εύκολα να περιστραφεί κατά 180 μοίρες για άμεση πρόσβαση σε στενούς χώρους.
<b>Ακροφύσιο Furniture*</b>  	<b>Εξάρτημα για ευαίσθητες επιφάνειες:</b> Απομακρύνει τα μικρά σωματίδια και τη σκόνη από τις ευαίσθητες επιφάνειες στο σπίτι.		

**Με την αυτόματη λειτουργία, η σκούπα ρυθμίζει αυτόματα την ισχύ αναρρόφησης για να πετύχετε βέλτιστη απόδοση καθαριότητας και άνεση σε όλες τις επιφάνειες. Για χειροκίνητη ρύθμιση, ακολουθήστε τα σχέδια για βέλτιστη απόδοση.**

## ΑΝΤΙΜΕΤΩΠΙΣΗ ΠΡΟΒΛΗΜΑΤΩΝ

ΠΡΟΒΛΗΜΑ	ΛΥΣΗ
Η ηλεκτρική σκούπα δεν ξεκινά	<ul style="list-style-type: none"> <li>• Ελέγξτε ότι το καλώδιο είναι συνδεδεμένο στην πρίζα.</li> <li>• Ελέγξτε ότι το φις και το καλώδιο δεν έχουν υποστεί ζημιά.</li> <li>• Ελέγξτε για καμένη ασφάλεια.</li> <li>• Ελέγξτε αν η ενδεικτική λυχνία της μπαταρίας στη λαβή τηλεχειριστηρίου ανταποκρίνεται (μόνο σε ορισμένα μοντέλα).</li> </ul>
Η φωτεινή ένδειξη της σακούλας s-bag® είναι αναμμένη	<ul style="list-style-type: none"> <li>• Ελέγξτε αν η σακούλα s-bag® είναι γεμάτη ή φραγμένη.</li> <li>• Εάν έχετε ήδη αλλάξει τη σακούλα s-bag®, αλλάξτε το φίλτρο μοτέρ.</li> </ul>
Η φωτεινή ένδειξη του φίλτρου είναι αναμμένη (μόνο σε συγκεκριμένα μοντέλα)	Αλλάξτε, ή πλύνετε (εάν είναι πλενόμενο) το φίλτρο εξαγωγής.
Η σκούπα διακόπτει τη λειτουργία της	Η σκούπα μπορεί να έχει υπερθερμανθεί: αποσυνδέστε την από την πρίζα και ελέγξτε αν είναι φραγμένο το ακροφύσιο, ο σωλήνας, ο εύκαμπτος σωλήνας ή τα φίλτρα. Αφήστε τη σκούπα να κρυώσει για 30 λεπτά, πριν τη συνδέσετε πάλι. Εάν η σκούπα εξακολουθεί να μη λειτουργεί, επικοινωνήστε με ένα εξουσιοδοτημένο κέντρο εξυπηρέτησης της Electrolux.
Μείωση ισχύος αναρρόφησης σε σχέση με την κανονική	<ul style="list-style-type: none"> <li>• Ελέγξτε αν η σακούλα s-bag είναι γεμάτη ή φραγμένη.</li> <li>• Ελέγξτε αν το φίλτρο του μοτέρ είναι φραγμένο και χρειάζεται αλλαγή.</li> <li>• Ελέγξτε αν το ακροφύσιο είναι φραγμένο και πρέπει να καθαριστεί.</li> <li>• Ελέγξτε αν ο εύκαμπτος σωλήνας είναι φραγμένος πιέζοντάς τον μαλακά. Ωστόσο, να είστε προσεκτικοί στην περίπτωση που η απόφραξη έχει προκληθεί από γυαλιά ή βελόνες που έχουν πιαστεί μέσα στον εύκαμπτο σωλήνα. Σημείωση: Η εγγύηση δεν καλύπτει οποιαδήποτε ζημιά προκληθεί στον εύκαμπτο σωλήνα ως αποτέλεσμα του καθαρισμού του.</li> </ul>
Έχει γίνει αναρρόφηση νερού στην ηλεκτρική σκούπα	Θα πρέπει να γίνει αντικατάσταση του κινητήρα σε ένα εξουσιοδοτημένο κέντρο εξυπηρέτησης της Electrolux. Τυχόν βλάβη του κινητήρα που προκλήθηκε από εισροή νερού δεν καλύπτεται από την εγγύηση.

**Για τυχόν άλλα προβλήματα, επικοινωνήστε με ένα εξουσιοδοτημένο κέντρο εξυπηρέτησης της Electrolux.**

Zahvaljujemo vam što ste odabrali usisavač Electrolux 800. Za najbolje rezultate uvijek koristite originalne dodatke i rezervne dijelove. Ovaj proizvod je izrađen vodeći računa o okolišu. Svi plastični dijelovi su označeni za recikliranje.

**PRIJE POKRETANJA**

- Pažljivo pročitajte ovaj priručnik.
- Provjerite jesu li uključeni svi opisani dijelovi.
- Obratite posebnu pozornost na sigurnosne mjere!

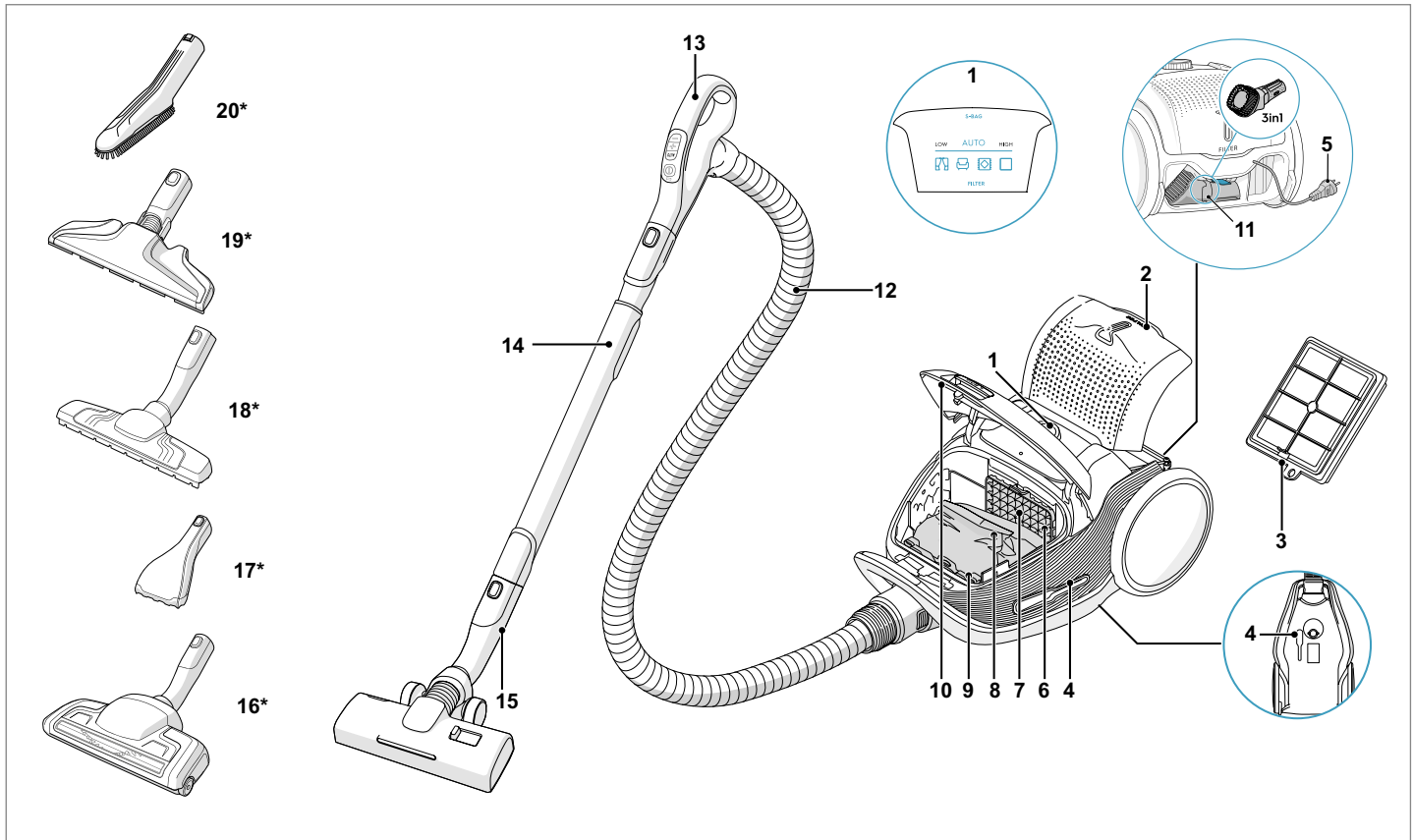

**OPIS USISAVAČA 800**

- |                                   |                                |
|-----------------------------------|--------------------------------|
| 1. Zaslon                         | 13. Ručka AeroPro              |
| 2. Poklopac izlaznog filtra       | 14. Teleskopska cijev AeroPro  |
| 3. Izlazni filtar                 | 15. Nastavak AllFloor Auto LED |
| 4. Utori za umetanje              | 16. Nastavak Turbo*            |
| 5. Kabel napajanja                | 17. Nastavak Mini Turbo*       |
| 6. Filtar motora                  | 18. Nastavak ParkettoPro*      |
| 7. Držač filtra motora            | 19. Nastavak FlexProPlus*      |
| 8. S-bag®                         | 20. Nastavak Furniture*        |
| 9. Držač S-bag®                   |                                |
| 10. Poklopac spremnika za prašinu |                                |
| 11. Alat 3 u 1                    |                                |
| 12. Crijevo AeroPro               |                                |

\* Samo određeni modeli

Potrošnja energije u stanju pripravnosti: 0,5 W

**KAKO KORISTITI USISAVAČ**

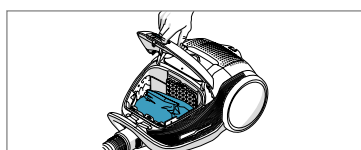

Poklopac spremnika za prašinu otvorite pritiskom na tipku S-BAG. Provjerite je li vrećica za prašinu (s-bag) na svojem mjestu.

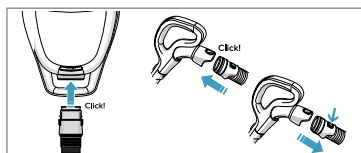

Umetnite cijev u usisavač (za vađenje pritisnite tipku za blokiranje i izvucite cijev van) Umetnite cijev u dršku za cijev dok gumb za zaključavanje ne klikne (za otpuštanje pritisnite gumb za zaključavanje i povucite).

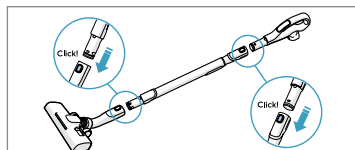

Spojite teleskopsku cijev na nastavak. Umetnite teleskopsku cijev u dršku za cijev (za vađenje pritisnite gumb za blokiranje i povucite).

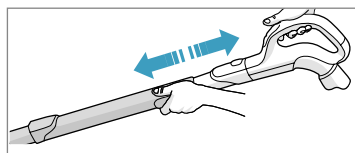

Prilagodite teleskopsku cijev držeći bravu jednom rukom i povlačeći ručku drugom rukom.



## POKRENITE/ZAUSTAVITE USISAVAČ I PRILAGODITE JAČINU USISAVANJA

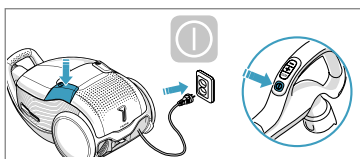

Izvucite strujni kabel i ukopčajte ga u napajanje. Pritisnite tipku Uklij/Isklj za uključivanje i isključivanje usisavača. Indikatori se uključuju, indikator LOW/HIGH svijetli slijeva na desno i obratno. Pritisnite tipku ON/OFF na daljinskom upravljaču kako biste uključili/ isključili usisivač.

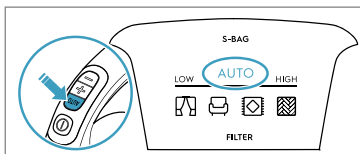

Prilagodite jačinu usisavanja: Čistač počinje raditi u načinu AUTOMATSKI (automatska regulacija snage). Indikator AUTOMATSKI svijetli na zaslonu, a indikator LOW/HIGH bljeska. Za ručnu regulaciju snage pritisnite gumb +/- na ručki. Za povratak na automatsku funkciju pritisnite gumb AUTOMATSKI.

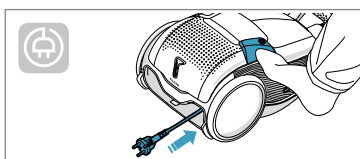

Nakon čišćenja pritisnite gumb VRAĆANJE KABELA kako biste vratili kabel.

## PARKIRNI POLOŽAJI

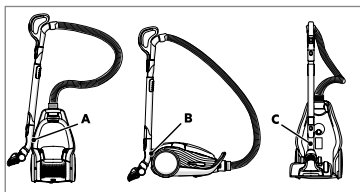

Za prienos i pohranu usisavača koristite parkirne položaje bočno (A) ili s donje strane (C). Straga (B) kad se zaustavljate (štedite leđa).

## ZAMJENA VREĆICE ZA PRAŠINU, S-BAG®

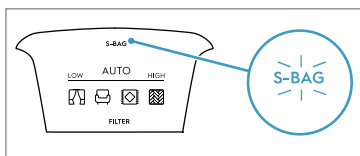

Indikator S-BAG svijetli crveno (zeleno svjetlo: vrećica je u redu, žuto svjetlo: uskoro će trebati zamijeniti vrećicu)..

*Napomena: S-vrećicu zamijenite kad god indikator S-BAG svijetli ili je crven, čak i ako vrećica nije puna možda je začepljena), kao i nakon korištenja praška za čišćenje tepiha. Za najbolji učinak koristite vrećicu Ultra Long Performance koja je posebno razvijena za vaš usisavač. Mogu se koristiti i druge sintetičke s-vrećice. Nemojte koristiti papirnate vrećice za prašinu! [www.s-bag.com](http://www.s-bag.com)*



Otvorite kryt přihrádky na prachový sáček zatáhnutím za tlačítko SBAG. Zatáhněte za kartonové držadlo a zavřete a vyjměte sáček s-bag®.

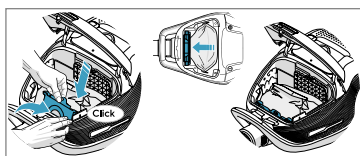

Vložte nový sáček s-bag® - zatlačte kartonový držák přímo dolů do drážek. Zavřete víko. Pokud sáček nebude správně umístěn nebo bude úplně chybět, víko se nezavře.

*Napomena: Kad pokrenete usisavač nakon zamjene vrećice, bit će potrebno oko 10 sekundi dok se indikator S-BAG isključuje ili postane zelen.*

## ZAMJENA FILTARA

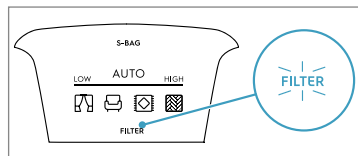

Zamijenite/očistite filtar kad indikator filtra svijetli crveno. Zeleno svjetlo znači da je filtar u redu. Uključuje se nakratko kad pokrenete usisavač.

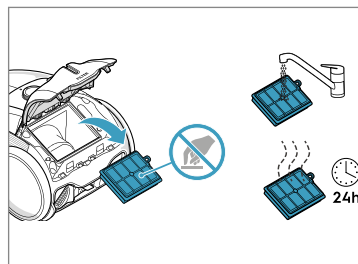

Povucite gumb FILTER za otvaranje poklopca za filtar. Koristite originalne s-filtre. Izvadite filtar i provjerite referencu na okviru kako biste utvrdili vrstu. Zamijenite ga novim filtrom i očistite ga. Isperite unutrašnjost (prljavu stranu) mlakom vodom iz slavine. Dodirnite okvir filtra kako biste uklonili vodu. Ponovite proces četiri puta.

*Napomena: Ne koristite sredstva za čišćenje. Izbjegavajte dodirivanje površine filtra. Pustite filtar da se osuši (min. 24 h na sobnoj temperaturi) prije vraćanja! Perivi filtar zamijenite barem jednom godišnje, odnosno kad je jako zaprljan ili oštećen. Nemojte uklanjati pjenu u obliku slova L ispod filtra.*

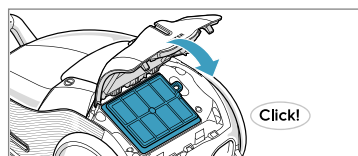

Nakon zamjene filtra zatvorite poklopac filtra tako da klikne na svoje mjesto. Ako se poklopac filtra otpusti, postavite šarke na dnu i gurnite poklopac filtra natrag sve dok ne sjedne na mjesto

*Napomena: Kad pokrenete usisavač nakon zamjene filtra bit će potrebno oko 10 sekundi dok indikator FILTER postane zelen ili se isključuje.*

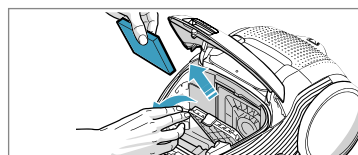

Filtar motora zamijenite kad je zaprljan ili nakon svake pete vrećice. Gurnite držač filtra prema dolje i izvucite ga. Zamijenite filtar i zatvorite poklopac.

## USISAVANJE S UNIVERZALNIM NASTAVKOM

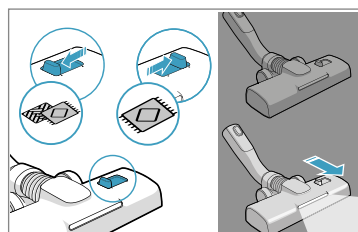

Za dubinsko čišćenje tepiha, promijenite postavku mlaznice pomoću klizača na način rada za tepih. Pomjerite nastavak prema naprijed. Prednje se svjetlo automatski uključuje nakon nekoliko sekundi. Kad se koristi nastavak, svjetlo se automatski isključuje nakon nekoliko sekundi.

## ČIŠĆENJE UNIVERZALNOG NASTAVKA

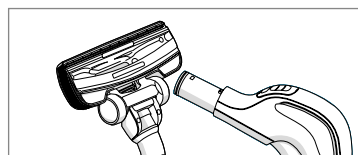

Iskopčajte nastavak iz cijevi. Očistite drškom za cijev.

## ČIŠĆENJE TURBO NASTAVKA

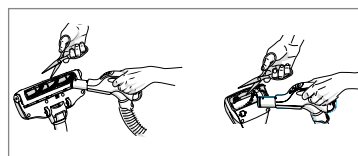

Odvojite nastavak s cijevi i uklonite zapetljane niti i sl. tako da ih odrežete škarama. Pomoću ručke za cijev očistite nastavak.

## 3U1 NASTAVAK

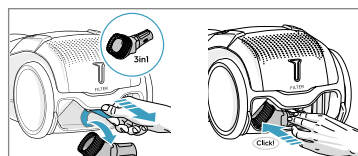

Povucite tekstilnu karticu kako biste izvadili 3u1 nastavak. Alat ima 3 funkcije, pogledajte slike na sljedećoj stranici. Nakon upotrebe vratite na mjesto.



## IZMJENA BATERIJA

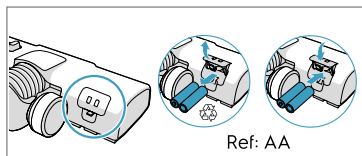

Zamijenite baterije kad prednja svjetla počnu brzo bljeskati. Uporabite 2 AA baterije.

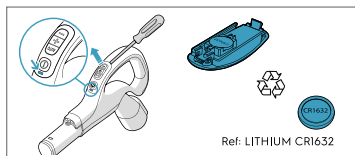

Bateriju zamijenite kada kontrolno svjetlo svijetli u crvenoj boji ili ako prilikom pritiska na bilo koju tipku nema odgovora. Koristite isključivo baterije LITHIUM CR1632.

Ovaj uređaj sadrži baterije koje se ne mogu puniti; ove se baterije nisu predviđene za ponovno punjenje. • Ne izlažite uređaj ili bateriju previsokim temperaturama. Imajte na umu da postoji opasnost od pojave kratkog spoja na terminalima baterije ili bateriji uređaja koji radi na baterije pri kontaktu s metalnim predmetima. Različite vrste baterija, te nove i rabljene baterije ne smiju se miješati. • Ispraznjene baterije treba izvaditi iz uređaja i odložiti na siguran način. • Ako aparat nećete dulje vremena upotrebljavati, baterije treba ukloniti. • Ne koristite modificirane ili oštećene baterije. Izvadite baterije iz proizvoda prije odlaganja. Pridržavajte se pravila svoje zemlje za prikupljanje baterija i električnih proizvoda.

## SAVJETI ZA POSTIZANJE NAJBOLJIH REZULTATA

NASTAVAK/DODATAK	KORISTITE ZA:	NASTAVAK/DODATAK	KORISTITE ZA:
<b>3u1 nastavak*</b> 	<b>3 alata u jednom:</b> 1. Alat za uklanjanje prašine s tvrdih površina (police, zidne letvice, itd.). 2. Alat za tapacirani namještaj i tekstil (zavjese, presvlake, itd.). 3. Alat za utore za uske prostore (iza radijatora, itd.).	<b>Nastavak AllFloor AUTO LED (s prednjim svjetlima)*</b> 	<b>Univerzalni nastavak:</b> - Za sve vrste podova, osigurava izvrsno skupljanje prašine i na tepisima i tvrdim podovima. - Preporučuje se korištenje načina rada Allfloor, koji omogućuje prelazak s tvrdog poda na tepih bez prilagođavanja postavki. - Za dubinsko čišćenje tepiha, promijenite postavku mlaznice pomoću klizača na način rada za tepih. - Prednje svjetlo pomaže u otkrivanju prašine i prljavštine u tamnim prostorima (ispod namještaja itd.).
<b>Turbo nastavak*</b> 	<b>Nastavak za tepih:</b> - Četka i usisavač u isto vrijeme (najbolje skupljanje dlaka, vlakana, itd.). - Valjak s četkom pokreće zrak iz usisavača. - Nije prikladan za čupave tepihe i tepihe s dugačkim resama, protuklizne tepihe poput otirača ili vodootporne tepihe. Umjesto toga koristite univerzalni nastavak.	<b>Mini turbo mlaznica*</b> 	<b>Nastavak za tapacirani namještaj:</b> - Četka i usisavač u isto vrijeme (najbolje skupljanje dlaka, vlakana, itd.). - Za tekstilni namještaj, automobilska sjedala, madrace, itd. - Valjak s četkom pokreće zrak iz usisavača. - Nije prikladan za čupave tepihe i tepihe s dugačkim resama, jer se one mogu zaglaviti u okretnom valjku s četkom.
<b>Nastavak ParkettoPro*</b> 	<b>Četka za tvrde podove:</b> - Za nježno čišćenje tvrdih podova (parket, drveni pod, pločice, itd.). - Najbolje skupljanje na tvrdim podovima s utorima.	<b>Nastavak FlexProPlus*</b> 	<b>Nastavak za tvrde podove:</b> - Za doseganje ispod/između komada namještaja, kutove i druge prepreke. - Može se jednostavno okrenuti za 180 stupnjeva za izravan pristup uskim prostorima.
<b>Nastavak Furniture*</b> 	<b>Nastavak za osjetljive površine:</b> Uklanja fine čestice i prašinu s osjetljivih površina u vašem kućanstvu.		

### Sa AUTO funkcijom usisavač automatski podešava snagu usisavanja

Kako biste postigli optimalnu učinkovitost čišćenja i udobnost na svakoj površini. Kod ručnog upravljanja slijedite grafički prikaz na usisavaču kako biste dobili optimalne radne karakteristike.

## RJEŠAVANJE PROBLEMA

PROBLEM	RJEŠENJE
Usisavač se ne uključuje	<ul style="list-style-type: none"> <li>• Provjerite je li kabel spojen na napajanje.</li> <li>• Provjerite jesu li utikač ili kabel oštećeni.</li> <li>• Provjerite je li osigurač pregorio.</li> <li>• Provjerite reagira li indikator za bateriju na dršci daljinskog upravljača (samo određeni modeli).</li> </ul>
Indikatorsko svjetlo za s-bag® je upaljeno	<ul style="list-style-type: none"> <li>• Provjerite je li vrećica s-bag® puna ili blokirana.</li> <li>• Ako ste već zamijenili vrećicu s-bag®, zamijenite filtar motora.</li> </ul>
Svjetlo indikatora za filtar svijetli (samo na određenim modelima)	Zamijenite ili operite (ako se može prati) izlazni filtar.
Usisavač se zaustavlja	Usisavač se možda pregrijao: iskopčajte ga s napajanja; provjerite jesu li nastavak, cijevi ili filtri začepljeni. Pustite usisavač da se hladi 30 minuta prije nego ga ponovno ukopčate. Ako usisavač i dalje ne radi, obratite se ovlaštenom Electrolux servisnom centru.
Smanjenje kapaciteta usisavanja u odnosu na normalno	<ul style="list-style-type: none"> <li>• Provjerite je li vrećica s-bag® puna ili blokirana.</li> <li>• Provjerite je li filtar motora začepljen i treba li ga zamijeniti.</li> <li>• Provjerite je li nastavak blokirana i treba li ga pročititi.</li> <li>• Provjerite je li cijev blokirana nježno je pritisnuvši. Međutim budite oprezni ako je začepljenje prouzročeno staklom ili iglama koji su zahvaćeni unutar crijeva.</li> </ul> Napomena: Jamstvo ne pokriva oštećenje cijevi uzrokovano čišćenjem.
Voda je usisana sa usisavačem	Bit će potrebno zamijeniti motor u ovlaštenom Electrolux servisnom centru. Oštećenje motora uzrokovano ulaskom vode nije pokriveno jamstvom.
<b>Za sve dodatne probleme obratite se ovlaštenom Electrolux servisnom centru.</b>	

Köszönjük, hogy Electrolux 800 porszívót vásárolt! A legjobb eredmények biztosítása érdekében mindig eredeti tartozékokat és alkatrészeket használjon. Ezt a készüléket környezetvédelmi szempontok szem előtt tartásával tervezték. Minden műanyag alkatrész újrahasznosításra vonatkozó jelzéssel rendelkezik.

### HASZNÁLAT ELŐTT

- Figyelmesen olvassa el ezt az útmutatót.
- Ellenőrizze, hogy minden ismertetett alkatrész mellékelve van-e.
- Fordítson különös figyelmet a Biztonsági óvintézkedések c. fejezetre!

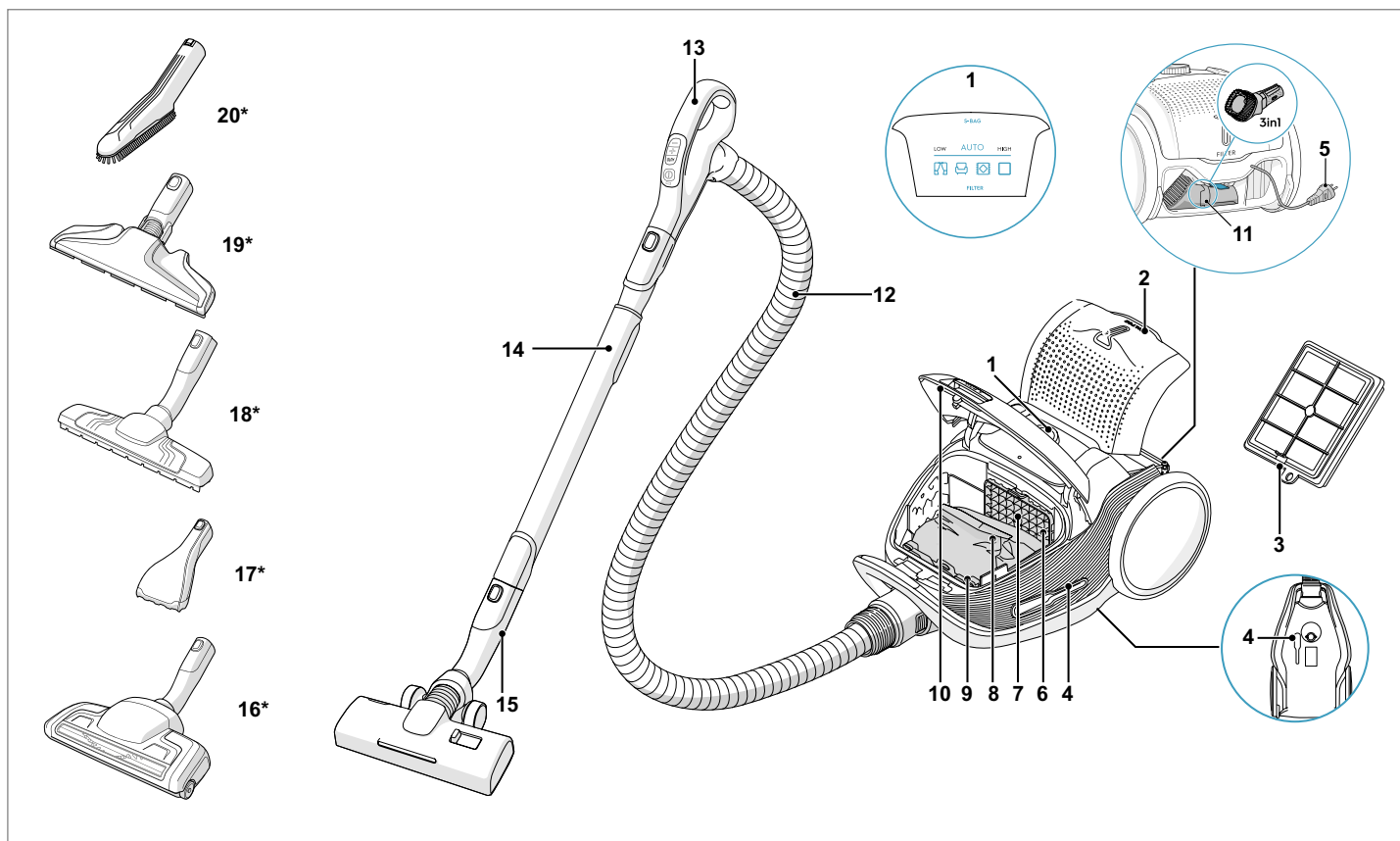

### DESCRIPTION OF 800 VACUUM CLEANER

- |                                |                                |
|--------------------------------|--------------------------------|
| 1. Kijelző                     | 13. AeroPro fogantyú           |
| 2. Kifűvés oldali szűrő fedele | 14. AeroPro teleszkópos cső    |
| 3. Kifűvés oldali szűrő        | 15. AllFloor Auto LED szivófej |
| 4. Parkolónyílások             | 16. Turbo szivófej*            |
| 5. Hálózati kábel              | 17. Mini Turbo szivófej*       |
| 6. Motorszűrő                  | 18. ParkettoPro szivófej*      |
| 7. Motorszűrő tartó            | 19. FlexProPlus szivófej*      |
| 8. S-bag®                      | 20. Furniture szivófej*        |
| 9. S-bag® tartó                |                                |
| 10. Porgyűjtő tartály fedele   |                                |
| 11. 3 az 1-ben szivófej        |                                |
| 12. AeroPro gégecső            |                                |

\* Csak bizonyos típusok esetén

Energiafogyasztás készenléti üzemmódban: 0,5 W

### A PORSZÍVÓ HASZNÁLATA

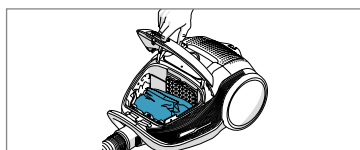

Az S-BAG kar meghúzásával nyissa ki a porgyűjtő tartály fedelét. Ellenőrizze, hogy a porszak (s-bag) a helyén van-e.

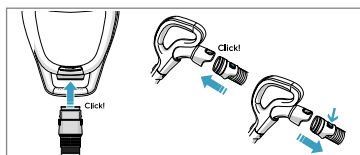

Illessze a gégecsövet a porszívóba (eltávolításhoz nyomja meg a zárógombokat, és húzza ki a gégecsövet). Tolja a gégecsövet a fogantyúba, amíg a zárógomb nem kattán (eltávolításhoz nyomja meg a zárógombot, és húzza ki a gégecsövet).

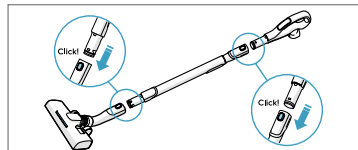

Csatlakoztassa a teleszkópos csövet a szivófejhez. Csatlakoztassa a teleszkópos csövet a fogantyúhoz (eltávolításhoz nyomja meg a zárógombot, és húzza le a csövet).

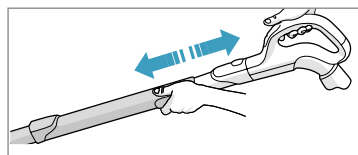

Állítsa be a teleszkópos cső hosszúságát; ehhez egyik kezével tartsa nyomva a zárógombot, míg a másik kezével húzza szét a csövet.

## A PORSZÍVÓ BEKAPCSOLÁSA/LEÁLLÍTÁSA ÉS A SZÍVÓERŐSSÉG SZABÁLYOZÁSA

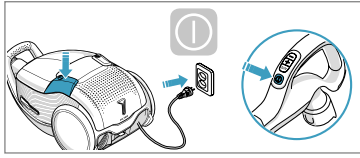

Tekerje ki a hálózati kábelt a készülékházból, és dugja be a hálózati aljzatba. Nyomja meg a BE/KI gombot a porszívó be/ki kapcsolásához. A kijelzők világítani kezdenek, a LOW/HIGH kijelző balról jobbra, majd jobbról balra kezd világítani. Nyomja meg a BE/KI gombot a távirányítón a porszívó be- és kikapcsolásához.

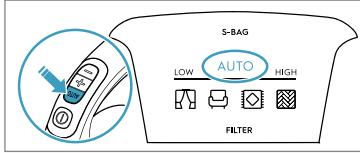

Állítsa be a szívóteljesítményt: A porszívó AUTO üzemmódban indul el (automatikus szívóerősség-szabályozás). Az AUTO kijelző világít a kijelzőn, és a LOW/HIGH kijelző villog. A szívóerő kézi szabályozásához nyomja meg a +/- gombot a fogantyún. Az automatikus funkcióba való visszatéréshez nyomja meg az AUTO gombot.

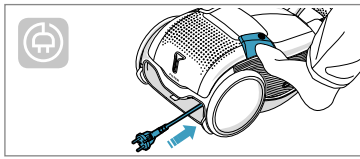

Takarítás után a kábel behúzásához nyomja meg a FELCSÉVÉLÉS gombot.

## PARKOLOÁLLÁSOK

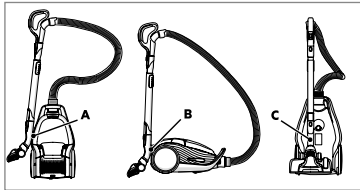

A porszívó szállításához és tárolásához használja a készülék oldalán (A) vagy alján (C) található parkolóállást. A készülék hátulján található parkolóállást (B) a takarítás szüneteltetésekor (az Ön hátának pihentetésékor) használja.

## A PORZSÁK CSERÉJE, S-BAG®

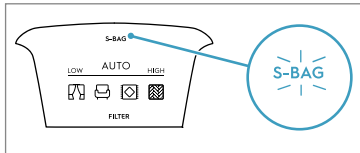

Cserélje ki az s-bag porzsákokat, ha Az S-BAG szimbólum piros fényvel kezd világítani (zöld fény: a porzsák rendben van, sárga jelzőfény: hamarosan itt az ideje a porzsák cseréjének).

Megj.: Mindig cserélje ki az s-bag porzsákokat, amikor az S-BAG kijelző világítani kezd, vagy piros színnel világít, még akkor is, ha a porzsák nincs is tele (mivel valószínűleg eltömődött), valamint szőnyegtisztító por használata után. A lehető legjobb teljesítmény elérése érdekében használja az Ultra Long Performance porzsákokat, melyet kifejezetten az Ön porszívójához fejlesztettek ki. Egyéb szintetikus s-bag porzsák is használható. Ne használjon papír porzsákokat!  
www.s-bag.com



Nyissa fel a porzsáktartó rekesz fedelét a SBAG gomb meghúzásával. A kartonlap fogantyúját húzva zárja le és vegye ki az s-bag® porzsákokat.

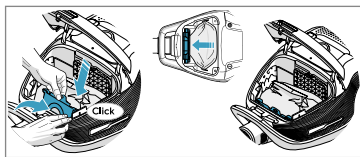

Az új s-bag® porzsák behelyezéséhez nyomja egyenesen lefelé a kartonlapot a vezetősímben. Zárja le a fedelet. Ha az s-bag® hiányzik vagy nincs megfelelően behelyezve, a fedél nem zárható le.

Megj.: Ha porzsák cseréje után indítja el a porszívót, az S-BAG kijelző csak 10 másodperc elteltével kapcsol ki, vagy kezd zöld színnel világítani.

## A SZŰRŐK CSERÉJE

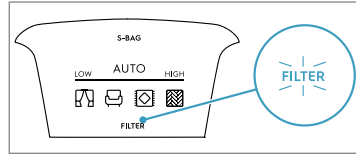

Cserélje/tisztítsa ki a szűrőt, ha a szűrő kijelző piros színnel kezd világítani. A zöld fény azt jelzi, hogy a szűrő rendben van. A fény rövid ideig világít a porszívó elindításakor.

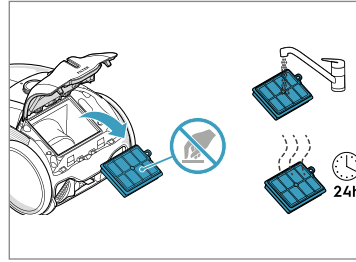

A szűrőfedél kinyitásához húzza meg a SZŰRŐ kart. Eredeti s-szűrőket használjon. Vegye ki a szűrőt, és ellenőrizze a kereten levő referencia jelzést a típus meghatározása érdekében. Cserélje ki egy új szűrőre, vagy tisztítsa ki. A belső felét (piszkos oldalát) langyos csapvízzel öblítse át. A víz eltávolításához ütögesse meg a szűrő keretét. Ismétlje meg az eljárást négyszer.

Megj.: Ne használjon tisztítószerket! Lehetőleg ne érintse meg a szűrő felületét. Hagyja a szűrőt teljesen megszáradni (min. 24 óra szobahőmérsékleten), mielőtt visszahelyezi! A mosható szűrőt legalább évente egyszer cserélje ki, illetve akkor is, ha nagyon elszennyeződött vagy megsérült. Ne vegye ki a szűrő alatt található L-alakú szívacsot!

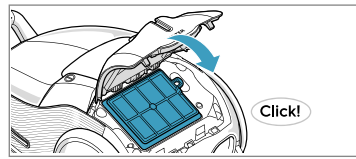

A szűrő cseréje után úgy csukja le a szűrő fedelét, hogy kattanással a helyére kerüljön. Ha a szűrő fedele leválik, alul illessze a zsanérokat a helyükre, majd a szűrőfedelét tolja vissza a helyére addig, amíg egy kattanást nem hall.

Megj.: Ha porzsák cseréje után indítja el a porszívót, a SZŰRŐ kijelző csak 10 másodperc elteltével vált zöld színre, vagy kapcsol ki.

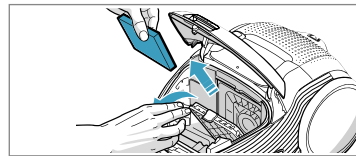

Minden ötödik s-bag porzsákcseréje után, illetve erős szennyezettség esetén mossa ki, vagy cserélje a motorszűrőt. Nyomja le, majd húzza ki a szűrőtartót. Cserélje ki a szűrőt, majd csukja be a fedelet.

## PORSZÍVÓZÁS AZ UNIVERZÁLIS SZÍVÓFEJEL

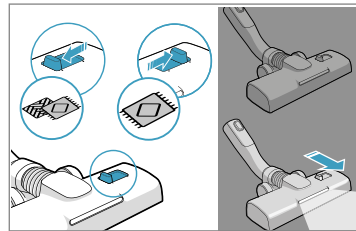

A szőnyegek mélytisztításához váltsa át a szívófejet beállítását a csúszkával szőnyeg módra. Ikon jelzi a javasolt padlótipust. Mozgassa előre a szívófejet. Az előlűs világítás néhány másodperc elteltével automatikusan bekapcsol. Amikor a szívófej nincs használatban, a világítás néhány másodperc elteltével automatikusan kikapcsol.

## AZ UNIVERZÁLIS SZÍVÓFEJ TISZTÍTÁSA

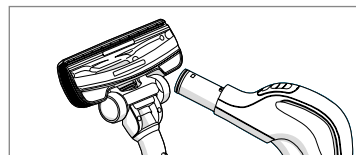

Válassza le a szívófejet a porszívó csőről. Tisztítsa meg a gégecső fogantyúja segítségével.

## A TURBÓFEJ TISZTÍTÁSA

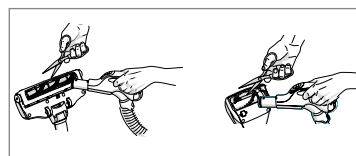

Válassza le a szívófejet a porszívó csőről, majd távolítsa el (vágja le) a rátekeredett szálakat egy ollóval. A szívófej tisztításához használja a porszívó fogantyúját.

## 3 FUNKCIÓS KIEGÉSZÍTŐ SZÍVÓFEJ

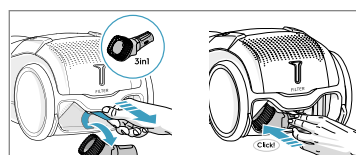

Húzza meg a textil fület, és vegye ki a 3 funkciós szívófejet a készülékből. A szívófej 3 funkcióval rendelkezik, lásd az ábrát a következő oldalon. Használat után tegye vissza a helyére.

## AZ ELEMEK CSERÉJE

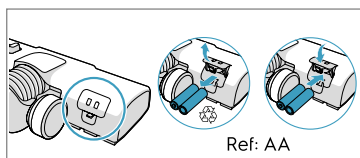

Ha a fények gyors villogásba kezdenek, cserélje ki az elemeket. Használjon 2 db AA típusú elemet.

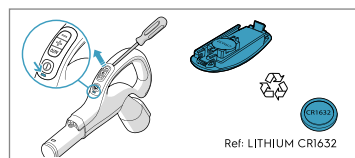

Ha a kijelző fény pirosra vált, vagy a készülék nem reagál egyetlen gomb megnyomására sem, cserélje ki az elemet. Kizárólag LITHIUM CR1632 típusú elemeket használjon.

A készülék nem újratölthető elemeket tartalmaz, ezeket az elemeket nem szabad feltölteni. • Ne tegye ki a készüléket vagy az elemet túlzott hőmérsékletnek. • Vegye figyelembe, hogy fennáll annak a veszélye, hogy az elemről működő készülék vagy az elem fémtárgyakkal rövidre zár. • Különböző típusú elemeket, illetve új és használt elemeket nem szabad vegyesen használni. • A lemerült elemeket ki kell venni a készülékből, és biztonságosan meg kell semmisíteni. • Ha a készüléket hosszú ideig használaton kívül kívánja tárolni, akkor az elemeket ki kell venni. • Ne használjon módosított vagy sérült elemeket. Leselejtezés előtt vegye ki az elemeket a készülékből. Tartsa be országa az elemek és elektromos termékek begyűjtésére vonatkozó szabályait

## ÖTLETEK A LEGJOBB EREDMÉNY ELÉRÉSÉHEZ

SZÍVÓFEJ/TARTOZÉK	AZ ALÁBBIAKHOZ HASZNÁLJA:	SZÍVÓFEJ/TARTOZÉK	AZ ALÁBBIAKHOZ HASZNÁLJA:
<b>3 funkciós kiegészítő szívófej*</b> 	<b>3 funkció 1 eszközben:</b> 1. Poroló fej kemény felületekhez (könyvespolcok, szegélylécek stb.). 2. Kárpittisztító fej textíliákhoz (függönyök, kárpit stb.). 3. Résszívó fej szűk helyekhez (radiátorok mögött stb.).	<b>AllFloor AUTO LED szívófej (előlűs fényekkel)*</b> 	<b>Univerzális szívófej:</b> - Minden padlótípusúhoz alkalmas; kiválóan felszívja a port a szőnyegen és a kemény padlón is. - Javasolt az Allfloor mód használata, amellyel a beállítások módosítása nélkül áttérhet kemény padlóról a szőnyegre. - A szőnyegek mélytisztításához váltsa át a szívófej beállítását a csúszkával szőnyeg módra. - Az előlűs világítás segít észrevenni a port és a piszkot a sötét helyeken (pl. bútorok alatt stb.).
<b>Turbó szívófej*</b> 	<b>Kárpit szívófej:</b> - Egyszerre alkalmazza a keféket és a szívóerőt (a haj és egyéb szálak legeredményesebb felszedését eredményezi). - A görgős kefe forgását a porszívó légárama biztosítja. - Nem alkalmas hosszú szálakból és rojtokból álló, illetve csúszásmentes szőnyegekhez, például lábtörőkhöz és vízálló szőnyegekhez. Helyette használjon univerzális szívófejet.	<b>Mini turbó szívófej*</b> 	<b>Kárpittisztító fej:</b> - Egyszerre alkalmazza a keféket és a szívóerőt (a haj és egyéb szálak legeredményesebb összegyűjtését eredményezi). - Textil bútorokhoz, autóülésekhez, matracokhoz stb. - A görgős kefe forgását a porszívó légárama biztosítja. - Nem alkalmas olyan szőnyegekhez, melyek hosszú szálakból és rojtokból állnak, mert azok beszorulhatnak a forgó kefébe.
<b>ParkettoPro szívófej*</b> 	<b>Szívófej kemény padlóhoz:</b> - Kemény padló (parketta, fa padló, csempe stb.) kíméletes tisztításához használható. - Leghatékonyabb porfelszedés kemény, résekkel rendelkező padlónál.	<b>FlexProPlus szívófej*</b> 	<b>Szívófej kemény padlóhoz:</b> - Segítségével bútorok, sarkok és egyéb akadályok alá/közé is hozzáférhet. - Könnyen, 180 fokban elfordítható a szűk helyek eléréséhez.
<b>Furniture szívófej*</b> 	<b>Kényes felületekhez való eszköz:</b> Eltávolítja a finom részecskéket és a port az otthonában lévő kényes felületekről.		

### Az AUTO funkcióval automatikusan beállítható a porszívó szívóteljesítménye

annak érdekében, hogy optimális takarítási teljesítményt és kényelmet nyújtsanak minden felületnél. Az optimális teljesítmény kézi beállításához kövesse a porszívó elhelyezett ábrák utasításait.

## HIBAELHÁRÍTÁS

JELENSÉG	MEGOLDÁS
A porszívó nem indul el.	<ul style="list-style-type: none"> <li>Ellenőrizze, hogy a készülék kábele csatlakoztatva van-e a hálózati aljzathoz.</li> <li>Ellenőrizze, hogy a csatlakozó és a kábel sérüléstől mentesek-e.</li> <li>Ellenőrizze, hogy a biztosíték nem kapcsolt-e le.</li> <li>Ellenőrizze, hogy a porszívó fogantyúján az elemtöltöttség kijelzője reagál-e (csak bizonyos típusoknál).</li> </ul>
Az s-bag® porzsák kijelzője világít	<ul style="list-style-type: none"> <li>Ellenőrizze, hogy nincs-e tele vagy eltömődve az s-bag® porzsák.</li> <li>Amennyiben már kicserélte az s-bag® porzsákat, cserélje ki a motorvédő szűrőt.</li> </ul>
A szűrő kijelzője világít (csak bizonyos típusoknál)	Cserélje vagy mossa ki (ha mosható) a kifúvás oldali szűrőt.
A porszívó leáll	A porszívó túlmelegedhetett: húzza ki csatlakozóját a hálózati aljzathoz, és ellenőrizze, hogy a szívófej, a gégecső, a porszívó cső vagy szűrők nem tömődtek-e el. 30 percig hagyja hűlni a porszívót, mielőtt ismét az elektromos hálózathoz csatlakoztatja. Amennyiben a porszívó továbbra sem működik, vegye fel a kapcsolatot az Electrolux márkaszervizzel.
A szívóteljesítmény csökkenése a szokásoshoz viszonyítva	<ul style="list-style-type: none"> <li>Ellenőrizze, hogy nincs-e tele vagy eltömődve az s-bag porzsák.</li> <li>Ellenőrizze, hogy a motorvédő szűrő nem tömődött-e el, és szükséges-e a cseréje.</li> <li>Ellenőrizze, hogy a szívófej nincs-e eltömődve, és szükséges-e a tisztítása.</li> <li>Gyengéd megszorítással ellenőrizze, hogy nincs-e eltömődve a gégecső. Vigyázzon azonban arra, hogy az eltömődés üvegszilánkot vagy tüt is tartalmazhat. Megjegyzés: A jótállás nem vonatkozik a gégecső olyan károsodására, mely a gégecső tisztítása miatt következett be.</li> </ul>
A porszívó vizet szívott fel	A motor cseréje szükséges, melyet egy Electrolux márkaszervizben kell elvégeztetni. A motorba került víz által okozott kár nem vonatkozik a jótállás
<b>További meghibásodásokkal kapcsolatban vegye fel a kapcsolatot az Electrolux márkaszervizzel.</b>	



Grazie per aver scelto l'aspirapolvere Electrolux 800. Per ottenere i migliori risultati, utilizzare sempre gli accessori e i ricambi originali. Questo prodotto è stato progettato nel rispetto dell'ambiente. Tutte le parti in plastica sono contrassegnate per consentirne il riciclaggio..

**PRIMA DI INIZIARE**

- Leggere attentamente il presente manuale.
- Accertarsi che tutti i componenti descritti siano disponibili.
- Prestare particolare attenzione alle norme di sicurezza.

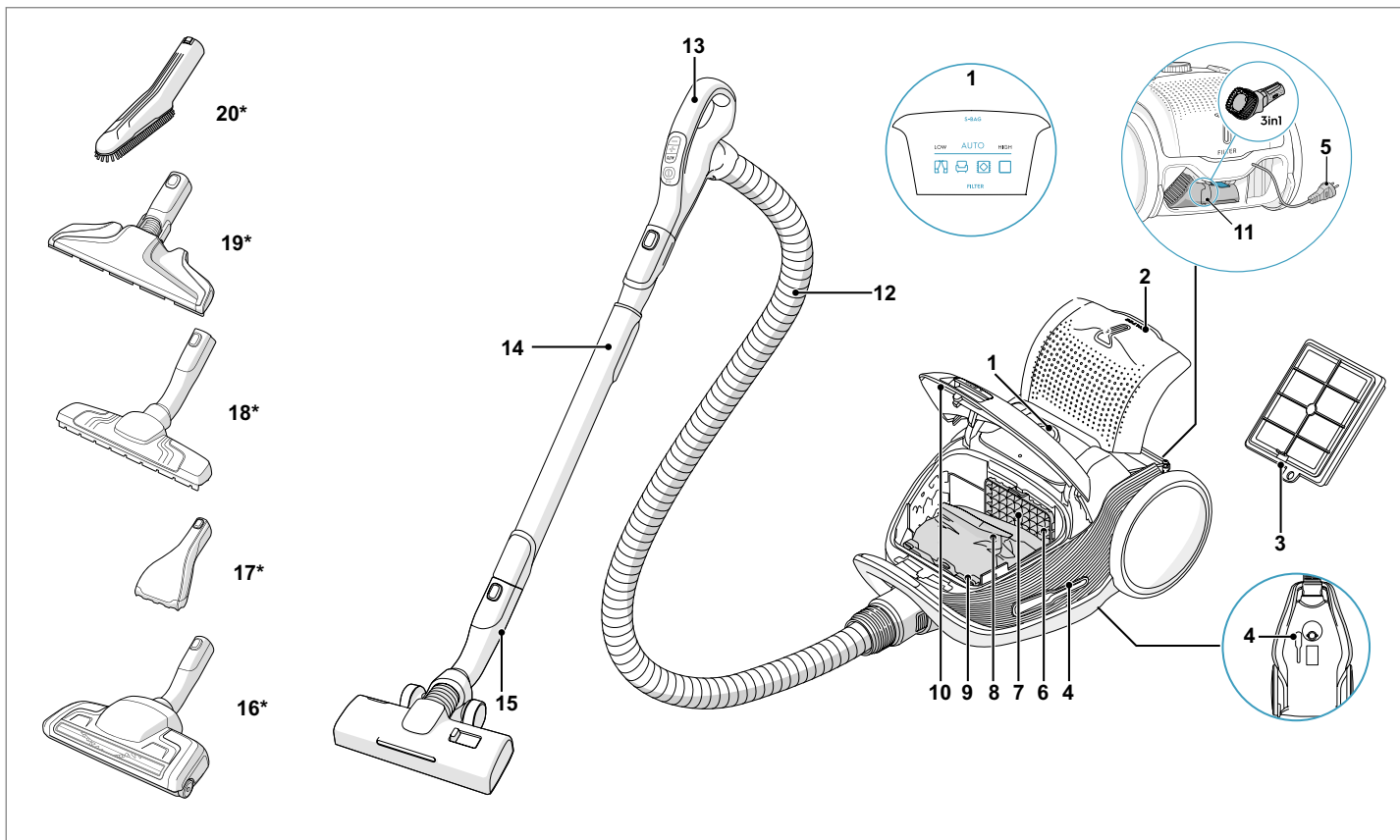

**DESCRIZIONE DELL'ASPIRAPOLVERE 800**

- |                                     |                                |
|-------------------------------------|--------------------------------|
| 1. Display                          | 13. Impugnatura AeroPro        |
| 2. Coperchio filtro d'uscita        | 14. Tubo telescopico AeroPro   |
| 3. Filtro d'uscita                  | 15. Spazzola AllFloor Auto LED |
| 4. Slot per riposizionamento        | 16. Spazzola Turbo*            |
| 5. Cavo di alimentazione            | 17. Spazzola Mini Turbo*       |
| 6. Filtro motore                    | 18. Spazzola ParkettoPro*      |
| 7. Supporto del filtro motore       | 19. Spazzola FlexProPlus*      |
| 8. S-bag®                           | 20. Spazzola Furniture*        |
| 9. Supporto S-bag®                  |                                |
| 10. Coperchio vano raccogli-polvere |                                |
| 11. Accessorio 3-in-1               |                                |
| 12. Tubo flessibile AeroPro         |                                |

\* Solo per alcuni modelli

Potenza elettrica assorbita in standby: 0,5 W

**COME UTILIZZARE L'ASPIRAPOLVERE**

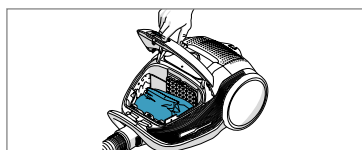

Aprire il coperchio del vano raccogli-polvere premendo il pulsante S-BAG. Controllare che il sacchetto raccogli-polvere (s-bag) sia al suo posto.

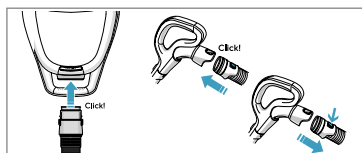

Inserire il tubo flessibile nell'aspirapolvere (per estrarlo, premere i pulsanti di bloccaggio e tirare). Inserire il tubo flessibile nella rispettiva impugnatura fino a sentire uno scatto del pulsante di bloccaggio (per rilasciarlo, premere il pulsante di bloccaggio e tirare).

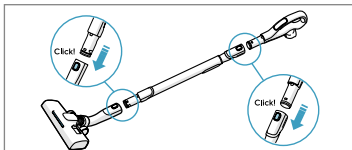

Collegare il tubo telescopico alla spazzola. Collegare il tubo telescopico all'impugnatura del tubo flessibile (per estrarlo, premere il pulsante di bloccaggio e tirare).

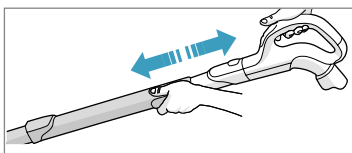

Regolare il tubo telescopico tenendo l'elemento di bloccaggio con una mano e tirando l'impugnatura con l'altra.

## AVVIO/ARRESTO DELL'ASPIRAPOLVERE E REGOLAZIONE DELLA POTENZA ASPIRANTE

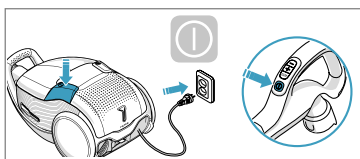

Estrarre il cavo di alimentazione e collegarlo alla rete elettrica. Premere il pulsante On/Off per accendere e spegnere l'aspirapolvere. Le spie si accendono, le spie HIGH/LOW si accendono da sinistra a destra e sul retro. Premere il pulsante ON/OFF del telecomando per accendere e spegnere l'aspirapolvere.

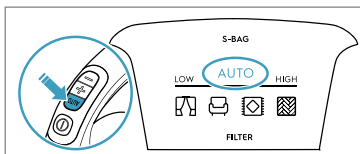

Regolazione della potenza di aspirazione: l'apparecchio inizia in modalità AUTO (regolazione automatica della potenza di aspirazione). L'indicatore AUTO si illumina sul display e l'indicatore HIGH/LOW lampeggia. Per regolare la potenza manualmente premere il pulsante +/- sull'impugnatura. Premere il pulsante AUTO per tornare alla funzione automatica.

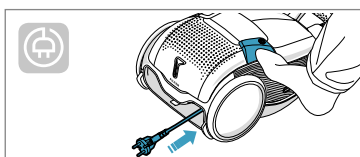

Dopo la pulizia, premere il pulsante REWIND per riavvolgere il cavo.

## POSIZIONI DI STAZIONAMENTO

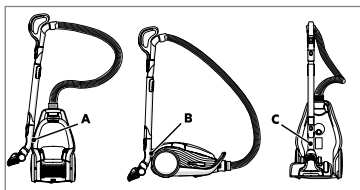

Utilizzare la posizione di parcheggio laterale (A) o in basso (C) per trasportare e riporre l'aspirapolvere. Quella posteriore (B) quando ci si ferma (per far riposare la schiena).

## SOSTITUZIONE DEL SACCHETTO, S-BAG®

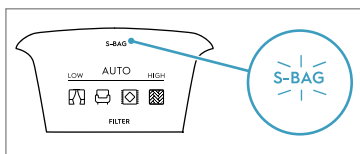

Sostituire il sacchetto s-bag quando la spia S-BAG si illumina di rosso (spia verde: sacchetto a posto, spia gialla: sostituire il sacchetto entro breve).

**NB:** sostituire sempre il sacchetto s-bag quando la spia S-BAG si accende o se la spia è rossa anche se l's-bag non è pieno (potrebbe essere ostruito) e dopo aver utilizzato del detergente in polvere per la pulizia della moquette. Per ottenere i migliori risultati possibili, utilizzare il sacchetto Ultra Long Performance sviluppato specificamente per l'aspirapolvere. Si possono utilizzare anche altri sacchetti s-bag sintetici. Non utilizzare sacchetti di carta! [www.s-bag.com](http://www.s-bag.com)



Aprire il coperchio del contenitore di raccolta polvere tirando il pulsante 3in1. Tirare la maniglia in cartone per chiudere e rimuovere il sacchetto s-bag®.

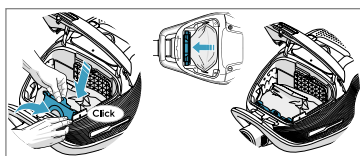

Inserire un nuovo sacchetto s-bag® spingendo il cartone verso il basso negli appositi binari. Chiudere il coperchio. Se il sacchetto s-bag® non è posizionato correttamente o manca, il coperchio non si chiude.

**NB:** quando si avvia l'aspirapolvere dopo aver sostituito l's-bag, si richiedono 10 secondi prima che la spia S-BAG si spenga o che diventi verde.

## SOSTITUZIONE DEI FILTRI

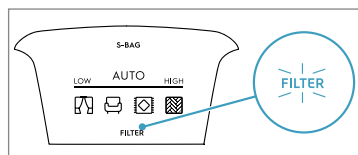

Sostituire/pulire il filtro quando a spia del filtro si accende di rosso. La spia verde indica che il filtro è a posto. Si accende brevemente quando si avvia l'aspirapolvere.

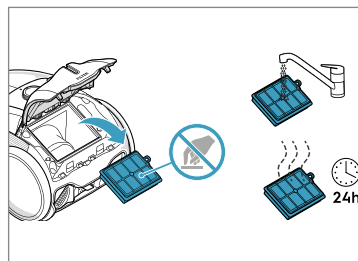

Tirare il pulsante FILTRO per aprire il coperchio del filtro. Utilizzare i filtri originali s-filter. Togliere il filtro e verificare il numero di riferimento sul telaio per stabilire il modello. Sostituire con un filtro nuovo o pulirlo. Sciacquare l'interno (la parte sporca) in acqua di rubinetto tiepida. Picchiettare sul telaio del filtro per eliminare l'acqua. Ripetere la procedura quattro volte.

**NB:** non utilizzare detersivi. Evitare di toccare la superficie del filtro. Far asciugare completamente il filtro (min. 24 ore a temperatura ambiente) prima di applicarlo di nuovo! Sostituire il filtro lavabile almeno una volta l'anno o quando è molto sporco o danneggiato. Non togliere l'imballatura a L sotto il filtro.

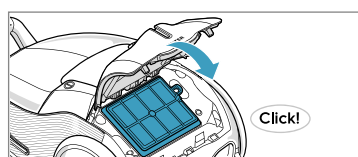

Dopo aver sostituito il filtro, chiudere il coperchio del filtro fino a sentire uno scatto. Se il coperchio del filtro si toglie, posizionare la cerniera in fondo e spingere il coperchio del filtro fino a sentire uno scatto.

**NB:** quando si avvia l'aspirapolvere dopo aver sostituito il filtro, si richiedono 10 secondi prima che la spia FILTRO diventi verde o che si spenga.

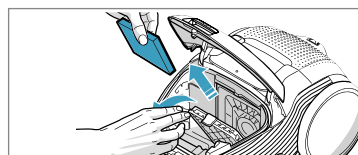

Sostituire il filtro del motore quando è sporco o ogni 5 sostituzioni dell's-bag. Premere il supporto del filtro ed estrarlo. Sostituire il filtro e chiudere il coperchio.

## ASPIRAZIONE CON LA SPAZZOLA COMBINATA

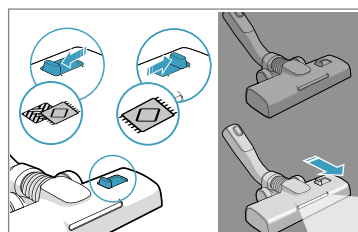

Per la pulizia profonda dei tappeti, cambiare l'impostazione della spazzola con il cursore in modalità tappeti/ moquette. Spostare la spazzola in avanti. La spia anteriore si accende automaticamente dopo alcuni secondi. Quando la spazzola non è in uso, la spia si spegne automaticamente dopo qualche secondo.

## PULIZIA DELLA SPAZZOLA COMBINATA

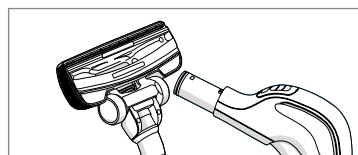

Scollegare la spazzola dal tubo. Pulirla con l'impugnatura del tubo flessibile.

## PULIZIA DELLA SPAZZOLA TURBO

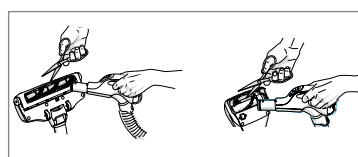

Staccare la spazzola dal tubo e togliere eventuali filamenti incastrati e così via tagliandoli con le forbici. Utilizzare l'impugnatura del tubo flessibile per pulire la spazzola.

## ACCESSORIO 3-IN-1

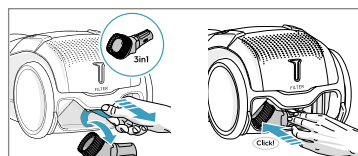

Tirare la linguetta in tessuto per estrarre l'accessorio 3-in-1. L'accessorio ha 3 funzioni, vedere le immagini nella prossima pagina. Dopo l'uso, rimetterlo a posto.

## SOSTITUZIONE DELLE BATTERIE

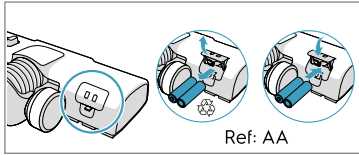

Sostituire le batterie quando le luci anteriori iniziano a lampeggiare velocemente. Utilizzare 2 batterie di tipo AA.

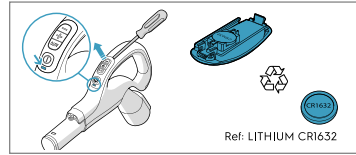

Sostituire la batteria quando la spia diventa rossa o quando non risponde più alla pressione di qualsiasi pulsante. Utilizzare soltanto batterie di tipo LITIO CRI1632.

Quest'apparecchiatura contiene batterie non ricaricabili, che non devono essere ricaricate. • Non esporre l'apparecchiatura o la batteria a temperature eccessive. Prestare attenzione al rischio di cortocircuito dei terminali dell'apparecchiatura a batteria o della batteria a causa di oggetti metallici. • Non mescolare tipi diversi di batterie oppure batterie nuove e usate. • Le batterie esaurite devono essere rimosse dall'apparecchiatura e smaltite in modo sicuro. • Se l'apparecchiatura deve essere conservata inutilizzata per un lungo periodo, rimuovere le batterie. • Non utilizzare batterie modificate o danneggiate. Estrarre le batterie dal prodotto prima di rottamarlo. Seguire le disposizioni locali per la raccolta delle batterie e dei prodotti elettrici.

## SUGGERIMENTI PER OTTENERE I MIGLIORI RISULTATI

SPAZZOLA/ACCESSORIO	DA UTILIZZARE PER:	SPAZZOLA/ACCESSORIO	DA UTILIZZARE PER:
<b>accessorio 3-in-1*</b> 	<b>3 accessori in 1:</b> 1. Aspirapolvere per superfici dure (librerie, mensole e così via). 2. Aspirapolvere per tessuti (tende, tappezzeria e così via). 3. Accessorio per fessure per gli spazi ristretti (dietro i radiatori e così via).	<b>Spazzola AllFloor AUTO LED (con luci anteriori)*</b> 	<b>Spazzola combinata:</b> - Per tutti i tipi di pavimento, assicura un'eccellente raccolta della polvere sia sui tappeti che sui pavimenti duri. - Si consiglia di utilizzare la modalità AllFloor, che consente di passare da un pavimento duro a un tappeto senza dover regolare le impostazioni. - Per la pulizia profonda dei tappeti, cambiare l'impostazione della spazzola con il cursore in modalità tappeti/moquette. - La luce frontale aiuta a rilevare la polvere e lo sporco negli spazi bui (sotto i mobili, ecc.).
<b>Spazzola Turbo*</b> 	<b>Spazzola per moquette:</b> - Spazzola e aspira contemporaneamente (perfetta per raccogliere peli, fibre e così via). - Il rullo spazzola è controllato dal flusso di aria dell'aspirapolvere. - Non adatta alla moquette alta e con frange lunghe, alla moquette antiscivolo tipo zerbini e alla moquette impermeabile. Utilizzare la spazzola combinata al suo posto.	<b>Spazzola Mini Turbo*</b> 	<b>Spazzola per tappezzeria:</b> - Spazzola e aspira contemporaneamente (perfetta per raccogliere peli, fibre e così via). - Per arredi in tessuto, sedili delle auto, materassi e così via. - Il rullo a spazzola è controllato dal flusso di aria dell'aspirapolvere. - Non adatta per moquette alta e con frange lunghe perché si possono incastrare nel rullo rotante a spazzola.
<b>Spazzola ParkettoPro*</b> 	<b>Spazzola per pavimenti duri:</b> - Per pulire delicatamente i pavimenti duri (parquet, pavimenti in legno, piastrelle e così via). - Migliori risultati di aspirazione polvere su pavimenti duri con fessure.	<b>Spazzola FlexProPlus*</b> 	<b>Spazzola per pavimenti duri:</b> - Per passare sotto/in mezzo a mobili, angoli e altri ostacoli. - Può ruotare facilmente di 180° per accedere direttamente negli spazi stretti.
<b>Spazzola Furniture*</b> 	<b>Accessorio per superfici delicate:</b> Rimuove le piccole particelle e la polvere dalle superfici delicate sia in casa.		

**Con la funzione AUTO, l'aspirapolvere regola automaticamente la potenza aspirante** per ottenere prestazioni eccellenti e praticità su ogni superficie. Per la regolazione manuale, seguire gli schemi per le prestazioni ottimali.

## RISOLUZIONE DEI PROBLEMI

PROBLEMA	SOLUZIONE
L'aspirapolvere non si avvia	<ul style="list-style-type: none"> <li>• Accertarsi che il cavo sia collegato alla rete di alimentazione.</li> <li>• Accertarsi che la spina e il cavo non siano danneggiati.</li> <li>• Accertarsi che non ci siano fusibili bruciati.</li> <li>• Accertarsi che la spia della batteria sull'impugnatura del telecomando risponda ai comandi (solo per alcuni modelli).</li> </ul>
La spia s-bag® è accesa	<ul style="list-style-type: none"> <li>• Controllare che l's-bag® non sia pieno o bloccato.</li> <li>• Se l's-bag® è già stato sostituito, sostituire il filtro del motore.</li> </ul>
La spia del filtro è accesa (solo su determinati modelli)	Sostituire o lavare (se lavabile) il filtro d'uscita.
L'aspirapolvere si spegne e non funziona più	L'aspirapolvere potrebbe essersi surriscaldato: staccarlo dalla rete di alimentazione; controllare se spazzola, tubo flessibile o filtri sono ostruiti. Far raffreddare l'aspirapolvere per 30 minuti prima di collegarlo di nuovo. Se l'aspirapolvere non funziona, contattare un centro di assistenza Electrolux autorizzato.
Riduzione della capacità di aspirazione rispetto al solito	<ul style="list-style-type: none"> <li>• Controllare che l's-bag non sia pieno o bloccato.</li> <li>• Controllare se il filtro del motore è ostruito e va sostituito.</li> <li>• Controllare se la spazzola è ostruita e va liberata.</li> <li>• Controllare se il tubo flessibile è ostruito schiacciandolo delicatamente. Tuttavia, fare attenzione nel caso l'ostruzione sia dovuta a vetro o aghi incastrati nel tubo flessibile.</li> </ul> Nota: la garanzia non copre danni al tubo flessibile causati dalla pulizia.
L'aspirapolvere ha aspirato dell'acqua	Sarà necessario sostituire il motore presso un centro assistenza autorizzato Electrolux. Eventuali danni al motore causati dalla penetrazione di acqua non sono coperti dalla garanzia.

**Per qualsiasi ulteriore problema, contattare un centro di assistenza autorizzato Electrolux.**

## LATVIEŠU

Pateicamies, ka izvēlējāties Electrolux 800 putekļu sūcēju. Lai gūtu labākos rezultātus, vienmēr lietojiet oriģinālos papildpiederumus un rezerves daļas. Šis izstrādājums izstrādāts, domājot par vidi. Visas plastmasas detaļas ir marķētas atkārtotās pārstrādes mērķiem.

### PIRMS DARBA SĀKUMA

- Rūpīgi izlasiet šo rokasgrāmatu.
- Pārbaudiet, vai visas aprakstītās detaļas ir iekļautas komplektācijā.
- Pievērsiet īpašu uzmanību drošības norādījumiem!

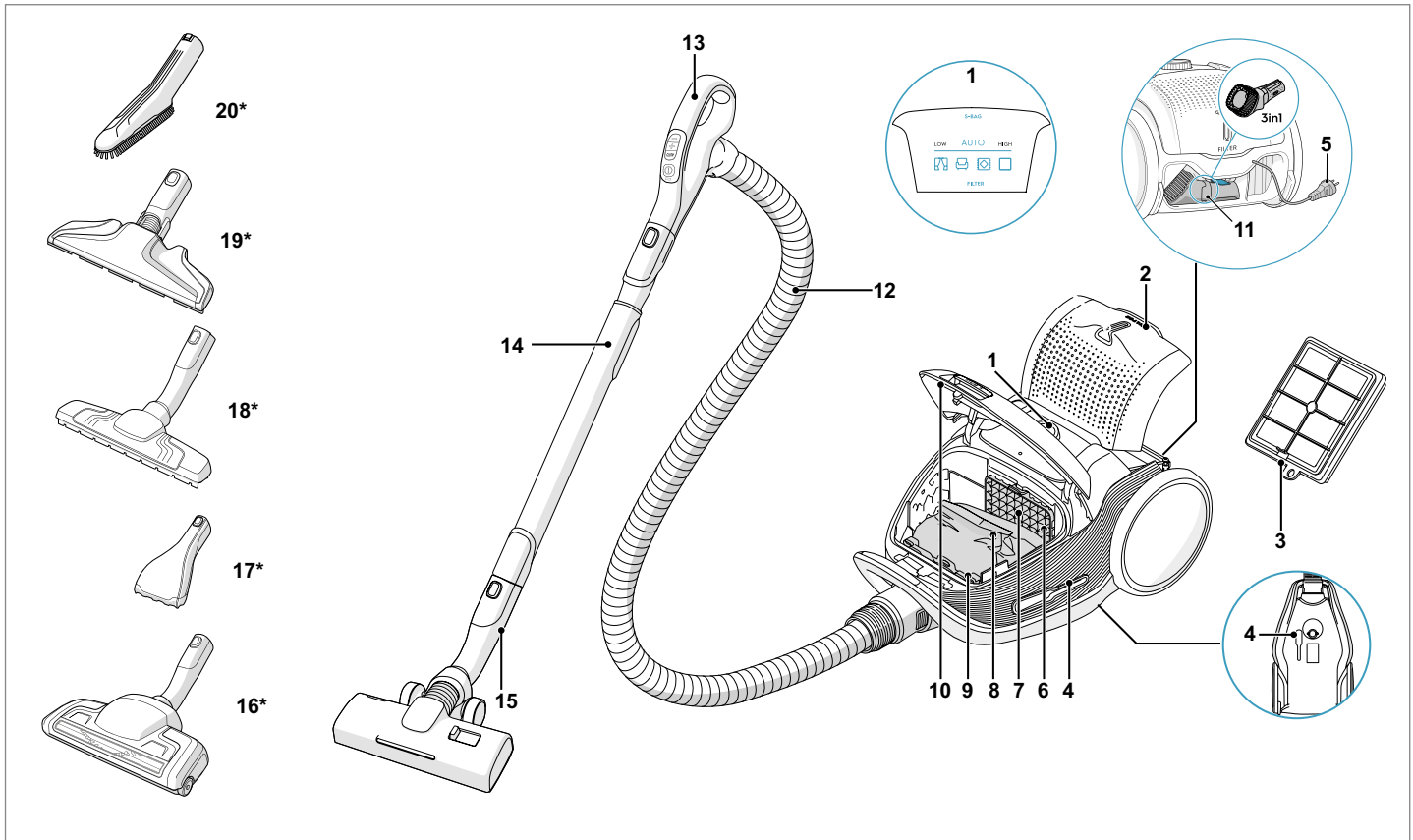

### 800 PUTEKĻU SŪCĒJA APRAKSTS

- |                               |                                  |
|-------------------------------|----------------------------------|
| 1. Displejs                   | 13. AeroPro rokturis             |
| 2. Izplūdes filtra vāks       | 14. AeroPro teleskopiskā caurule |
| 3. Izplūdes filtrs            | 15. AllFloor Auto LED uzgalis    |
| 4. Novietošanas gropes        | 16. Turbo uzgalis*               |
| 5. Barošanas vads             | 17. Mini Turbo uzgalis*          |
| 6. Motora filtrs              | 18. ParkettoPro uzgalis*         |
| 7. Motora filtra turētājs     | 19. FlexProPlus uzgalis*         |
| 8. S-bag®                     | 20. Furniture uzgalis*           |
| 9. S-bag® turētājs            |                                  |
| 10. Putekļu nodalījuma vāciņš |                                  |
| 11. "trīs vienā" rīks         |                                  |
| 12. AeroPro šļūtene           |                                  |

\* Tikai atsevišķiem modeļiem

Jaudas patēriņš gaidstāves režīmā: 0,5 W

### KĀ IZMANTOT PUTEKĻU SŪCĒJU

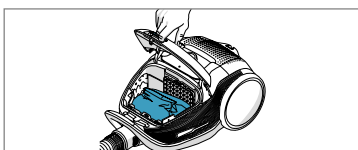

Atveriet putekļu nodalījuma vāku, pavelkot taustiņu S-BAG (s-maisiņš). Pārbaudiet, vai ir ievietots putekļu maisiņš (s-bag).

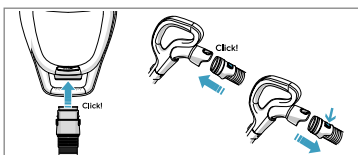

Ievietojiet šļūteni putekļu tīrītājā (lai to noņemtu, piespiediet bloķēšanas pogas un velciet). Ievietojiet šļūteni šļūtenes rokturī, līdz bloķēšanas poga noklikšķ (lai to atlaistu, piespiediet bloķēšanas pogu un velciet).

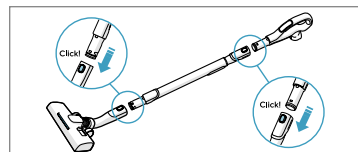

Pieslēdziet teleskopisko cauruli pie uzgāja. Pieslēdziet teleskopisko cauruli pie šļūtenes roktura (lai to noņemtu, piespiediet bloķēšanas pogu un velciet).

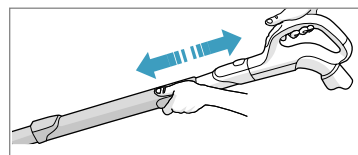

Noregulējiet teleskopisko cauruli, turot bloķētāju ar vienu roku un velkot rokturi ar otru roku.



## PUTEKĻU SŪCĒJA IEDARBINĀŠANA/APSTĀDINĀŠANA UN UZSŪKŠANAS JAUDAS REGULĒŠANA

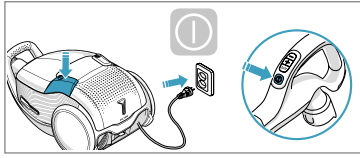

Izvelciet barošanas vadu un pieslēdziet to pie elektrotīkla. Piespiediet ON/OFF (ieslēgšanas/izslēgšanas) taustiņu, lai ieslēgtu/izslēgtu ierīci. Iedegas indikatori, iedegas LOW/HIGH indikators iedegas no kreisās uz labo pusi un atpakaļ. Piespiediet tālvadības pults pogu ON/OFF (ieslēgšanas/izslēgšanas), lai ieslēgtu/izslēgtu tīrītāju.

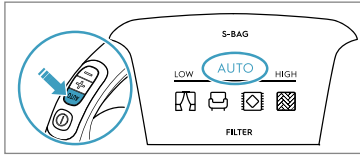

Uzsūkšanas jaudas regulēšana: putekļu sūcējs sāks darboties AUTO režīmā (automātiskā jaudas regulēšana). AUTO indikators displejā ir izgaismots un LOW/HIGH indikators pulsē. Lai regulētu jaudu manuāli, piespiediet +/- pogu uz roktura. Piespiediet AUTO pogu, lai atgrieztos pie automātiskās funkcijas.

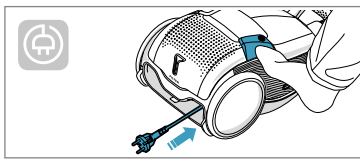

Pēc tīrīšanas piespiediet REWIND (satīt) pogu, lai satītu vadu.

### NOVIETOŠANAS POZĪCIJAS

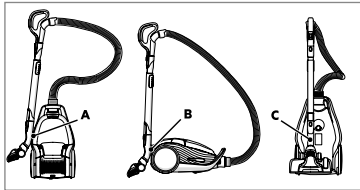

Lietojiet novietošanas pozīcijas sānos (A) vai apakšā (C), lai pārnēsātu un glabātu putekļu sūcēju. Aizmugurē (B), kad uz brīdi pārtraucat darbu (sargājiet muguru).

### PUTEKĻU MAISIŅA S-BAG® NOMAINĪŠANA

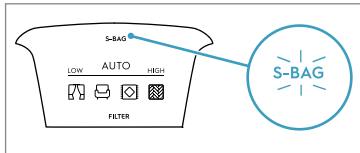

Nomainiet s-bag, kad S-BAG indikators deg sarkanā krāsā (zaļā krāsā: maisiņš nav jānomaina, dzeltenā krāsā: maisiņš drīz būs jānomaina).

**NB:** Vienmēr nomainiet s-bag, kad S-BAG indikators deg vai ir izgaismots sarkans, pat ja s-bag maisiņš nav pilns (tas var būt aizsērējis), kā arī pēc paklāja tīrīšanas pulvera lietošanas. Lai sasniegtu vislabāko veiktspēju, lietojiet īpaši ilglietojamu maisiņu, kas izstrādāts tieši jūsu putekļu sūcējam. Var izmantot arī citus sintētiskos s-bag maisiņus. Nelietojiet papīra putekļu maisiņus!  
www.s-bag.com



Atveriet putekļu maisiņa nodalījuma vāku, pavelkot pogu SBAG. Pavelciet kartona rokturi, lai aizvērtu vai atvērtu s-bag®

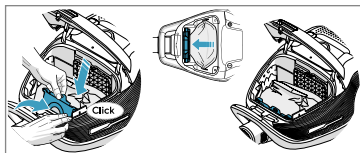

Ievietojiet jaunu s-bag® iespiežot kartonu tieši tā sliedēs. Aizveriet vāku. Ja s-bag® nav kārtīgi ievietots, jeb nav ievietots vispār, vāks neaizvērsies.

**NB:** Kad iedarbināsi putekļu sūcēju pēc s-bag maisiņa nomainīšanas, S-BAG indikators izdzisis pēc 10 sekundēm vai paliks zaļš.

## FILTRU NOMAIŅA

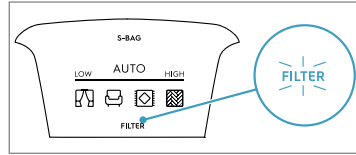

Nomainiet/tīriet filtru, kad filtra indikators iedegas sarkanā krāsā. Zaļā krāsā norāda, ka filtrs nav jāmaina. Tā iedegas uz īsu brīdi, kad jūs ieslēdzat putekļu sūcēju.

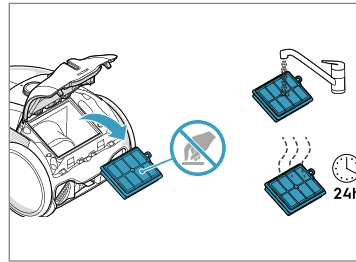

Pavelciet FILTRA pogu, lai atvērtu filtra vāku. Lietojiet oriģinālos s-filter filtrus. Izņemiet filtru un pārbaudiet norādes numuru uz korpusa, lai noteiktu veidu. Nomainiet ar jaunu filtru vai iztīriet to. Izskalojiet iekšpusi (netīro pusi) ar remdenu krāna ūdeni. Pasītiet filtra korpusu, lai atbrīvotos no ūdens. Atkārtojiet procesu četras reizes.

**NB:** nelietojiet tīrīšanas līdzekļus. Centieties neskarties pie filtra virsmas. Ļaujiet filtram pilnībā izžūt (min. 24 h istabas temperatūrā), pirms ievietojat to atpakaļ! Mainiet mazgājamo filtru vismaz reizi gadā vai tad, kad tas ir ļoti netīrs vai bojāts. Neizņemiet L formas putu bloku zem filtra.

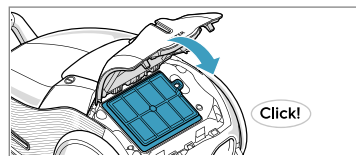

Pēc filtra nomainīšanas aizveriet filtra vāku, līdz tas noklikšķ. Ja filtra vāks atveras, izlīdziniet apakšējās eņģes un piespiediet filtra vāku, līdz filtra vāks nofiksējas.

**NB:** kad iedarbināt putekļu sūcēju pēc filtra nomainīšanas, pēc 10 sekundēm FILTRA indikators iedegsies zaļā krāsā vai izslēgsies.

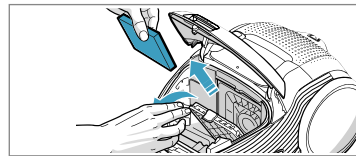

Nomainiet motora filtru, kad tas ir netīrs vai pēc katra piekta s-bag maisiņa. Nospiediet uz leju filtra turētāju un izvelciet to. Nomainiet filtru un aizveriet vāku.

### PUTEKĻU SŪKŠANA, IZMANTOJOT UNIVERSĀLO UZGALI

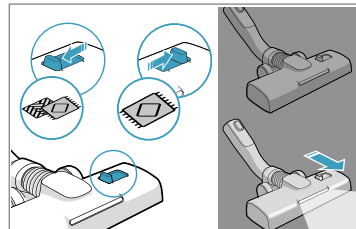

Dzīlai paklāju tīrīšanai mainiet uzgāļa iestatījumu, pārbīdot pārslēgu uz režīmu Carpet (Paklājs). Pārvietojiet uzgāli uz priekšu. Priekšējais apgaismojums ieslēdzas automātiski pēc dažām sekundēm. Kad uzgālis netiek lietots, gaisma automātiski izslēdzas pēc dažām sekundēm.

### UNIVERSĀLĀ UZGAĻA TĪRĪŠANA

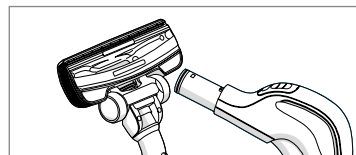

Atvienojiet uzgāli no caurules. Notīriet ar šļūtenes rokturi.

### TURBO UZGAĻA TĪRĪŠANA

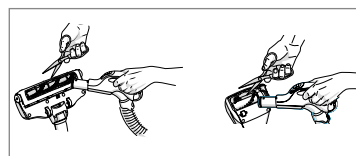

Atvienojiet uzgāli no caurules un izņemiet sapinušos pavedienus, nogriežot tos ar šķērēm. Tīriet uzgāli ar šļūtenes rokturi.

### "TRĪS VIENĀ" PAPILDPIEDERUMU RĪKS

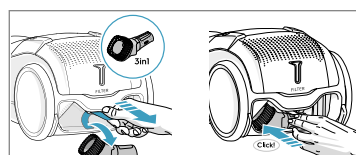

Pavelciet tekstila cilpu, lai izņemtu "trīs vienā" rīku. Rīkam ir trīs funkcijas, skatiet attēlus nākamajā lappusē. Pēc lietošanas ievietojiet to atpakaļ tam paredzētajā vietā.

## BATERIJU NOMAINĪŠANA

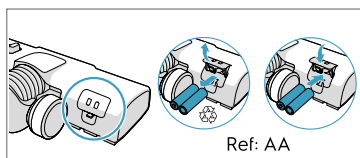

Nomainiet baterijas, kad priekšējās gaismas sāk ātri mirgot. Lietojiet 2 AA baterijas.

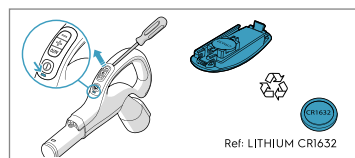

Nomainiet akumulatoru, kad indikators deg sarkanā krāsā vai arī nereaģē, kad tiek piespiests jebkura poga. Lietojiet tikai LITĪJA CR1632 tipa baterijas.

Šī ierīce ietver neuzlādējamas baterijas, šīs baterijas nedrīkst atkārtoti uzlādēt. • Nepakļaujiet ierīci vai baterijas ekstremālām temperatūrām. • Uzmanieties no bateriju darbinātās ierīces termināļu vai baterijas īssavienojuma riska saskarē ar metāla priekšmetiem. • Nedrīkst lietot dažādu veidu baterijas vai jaunas baterijas kopā ar lietotām baterijām. • Izlietotās baterijas jāizņem no ierīces un jāizmet drošā veidā. • Ja ierīci ilgstoši uzglabā neizmantojot, baterijas jāizņem. • Nelietojiet modificētas vai bojātas baterijas.

Pirms atbrīvošanās no izstrādājuma, izņemiet baterijas. Ievērojiet savas valsts noteikumus attiecībā uz bateriju un elektropreču savākšanu.

## IETEIKUMI, KĀ PANĀKT VISLABĀKOS REZULTĀTUS

UZGALIS/PAPILDPIEDERUMS	LIETOT:	UZGALIS/PAPILDPIEDERUMS	LIETOT:
"trīs vienā" papildpiederumu rīks*	<b>Trīs rīki vienā:</b> 1. Putekļu slaucīšanas rīks cietām virsmām (grāmatu plaukti, grīdlīstes utt.). 2. Mīksto mēbeļu rīks audumiem (aizkariem, mīkstām mēbelēm utt.). 3. Spraugu rīks šaurām vietām (aiz radiatoriem utt.).	Allfloor AUTO LED uzgalis (ar priekšējo apgaismojumu)*	<b>Universālais uzgalis:</b> - Visu veidu grīdām, nodrošina izcilu putekļu savākšanu gan uz paklājiem, gan cietiem grīdas segumiem. - Ieteicams izmantot režīmu Allfloor (Visu veidu grīdas), kas ļauj pāriet no cietiem grīdas segumiem uz paklājiem, nemainot iestatījumus. - Dzīvai paklāju tīrīšanai mainiet uzgaļa iestatījumu, pārīdot pārslēgu uz režīmu Carpet (Paklājs). - Priekšējais apgaismojums palīdz saskatīt putekļus un netīrumus tumšās vietās (zem mēbelēm utt.).
Turbo uzgalis*	<b>Paklāja uzgalis:</b> - tīra un uzsūc putekļus vienlaikus (vislabāk lietot, lai uzsūktu matus, šķiedras utt.); - sukas rullī darbina putekļu sūcēja gaisa plūsmu; - nav piemērots paklājiem ar ļoti garām plūksnām un garām bārkstīm, pretslīdes paklājiem, piemēram, durvju paklājiem vai ūdensizturīgiem paklājiem. Tā vietā lietojiet universālo uzgali.	Mini Turbo uzgalis*	<b>Mīksto mēbeļu uzgalis:</b> - tīra un uzsūc putekļus vienlaikus (vislabāk lietot, lai uzsūktu matus, šķiedras utt.); - mēbelēm no auduma, mašīnas sēdekļiem, matračiem utt.; - sukas rullī darbina putekļu sūcēja gaisa plūsmu; - nav piemērots paklājiem ar ļoti garām plūksnām un garām bārkstīm, jo tie var iesprūst rotējošā sukas rullī.
ParkettoPro uzgalis*	<b>Uzgalis cietai grīdai:</b> - maigai cietu grīdu tīrīšanai (parketam, koka grīdām, flīzēm utt.); - vislabāk uzsūc putekļus uz cietas grīdas ar spraugām.	FlexProPlus uzgalis*	<b>Uzgalis cietām virsmām:</b> - lai piekļūtu vietām zem/starp mēbelēm, stūriem un citiem šķēršļiem; - var ērti pagriezties pa 180 grādiem, lai tiešā veidā piekļūtu šaurām vietām.
Furniture uzgalis*	<b>Rīks īpaši kopjamām virsmām:</b> Savāc smalkās daļiņas un putekļus no īpaši kopjamām virsmām mājā.		

**Ar funkciju AUTO tīrītājs automātiski pielāgo uzsūkšanas jaudu**

lai nodrošinātu optimālu veiktspēju un komfortu uz virsām virsmām. Lai noregulētu manuāli, izpildiet attēlos sniegtās norādes, lai gūtu optimālu veiktspēju.

## PROBLĒMU RISINĀŠANA

PROBLĒMA	RISINĀJUMS
Putekļu sūcējs neieslēdzas	<ul style="list-style-type: none"> <li>Pārbaudiet, vai kabelis ir pieslēgts pie strāvas.</li> <li>Pārbaudiet, vai spraudkontakts un kabelis nav bojāti.</li> <li>Pārbaudiet, vai nav izdedzis drošinātājs.</li> <li>Pārbaudiet, vai baterijas indikatora lampiņa tālvadības rokturī reaģē (tikai noteiktiem modeļiem).</li> </ul>
Ir izgaismots s-bag® maisiņa indikators	<ul style="list-style-type: none"> <li>Pārbaudiet, vai s-bag® maisiņš nav pilns vai aizsprostots.</li> <li>Ja s-bag® maisiņš jau ir nomainīts, nomainiet motora filtru.</li> </ul>
Filtra indikators gaismā deg (tikai noteiktiem modeļiem)	Nomainiet vai izmazgājiet (ja drīkst mazgāt) izplūdes filtru.
Putekļu sūcējs apstājas	Putekļu tīrītājs var būt pārkaris: atvienojiet to no strāvas; pārbaudiet, vai uzgalis, caurule, šļūtene vai filtri nav aizsērējuši. Ļaujiet putekļu sūcējam atdzist 30 minūtes, pirms atkal pieslēdzat to pie strāvas. Ja putekļu sūcējs joprojām nedarbojas, sazinieties ar pilnvarotu Electrolux servisa centru.
Uzsūkšanas jaudas samazināšanās, salīdzinot ar normālo	<ul style="list-style-type: none"> <li>Pārbaudiet, vai s-bag maisiņš nav pilns vai aizsprostots.</li> <li>Pārbaudiet, vai motora filtrs nav aizsērējis un to nav nepieciešams nomainīt.</li> <li>Pārbaudiet, vai uzgalis nav aizsērējis un vai tas nav jātīra.</li> <li>Pārbaudiet, vai šļūtene ir aizsērējusi, viegli to saspiežot. Taču, jāuzmanās, ja aizsprostojumu izraisījis stikls vai adatas, kas nokļuvuši šļūtenes iekšpusē.</li> <li>Piezīme: garantija neattiecas uz jebkuriem šļūtenes bojājumiem, kas radušies tās tīrīšanas rezultātā.</li> </ul>
Putekļu sūcējā ir iesūktas ūdens	Būs nepieciešams nomainīt motoru pilnvarotā Electrolux servisa centrā. Garantija neattiecas uz motora bojājumiem, kas radušies, ūdenim iekļūstot tajā.
<b>Ja jums radušās papildu problēmas, sazinieties ar pilnvarotu Electrolux servisa centru.</b>	

Dėkojame, kad pasirinkote dulkių siurbį „Electrolux 800“. Siekiant geriausių rezultatų, reikia naudoti tik originalius priedus ir atsargines dalis. Šis gaminy suskurtas atsižvelgiant į aplinkosaugos reikalavimus. Visos plastikinės dalys yra pažymėtos kaip tinkamos perdirbti.

**PRIEŠ PRADEDANT NAUDOTI**

- Atidžiai perskaitykite šį naudojimo vadovą.
- Patikrinkite, ar įdėtos visos aprašytos dalys.
- Ypatingą dėmesį atkreipkite į saugos patarimus!

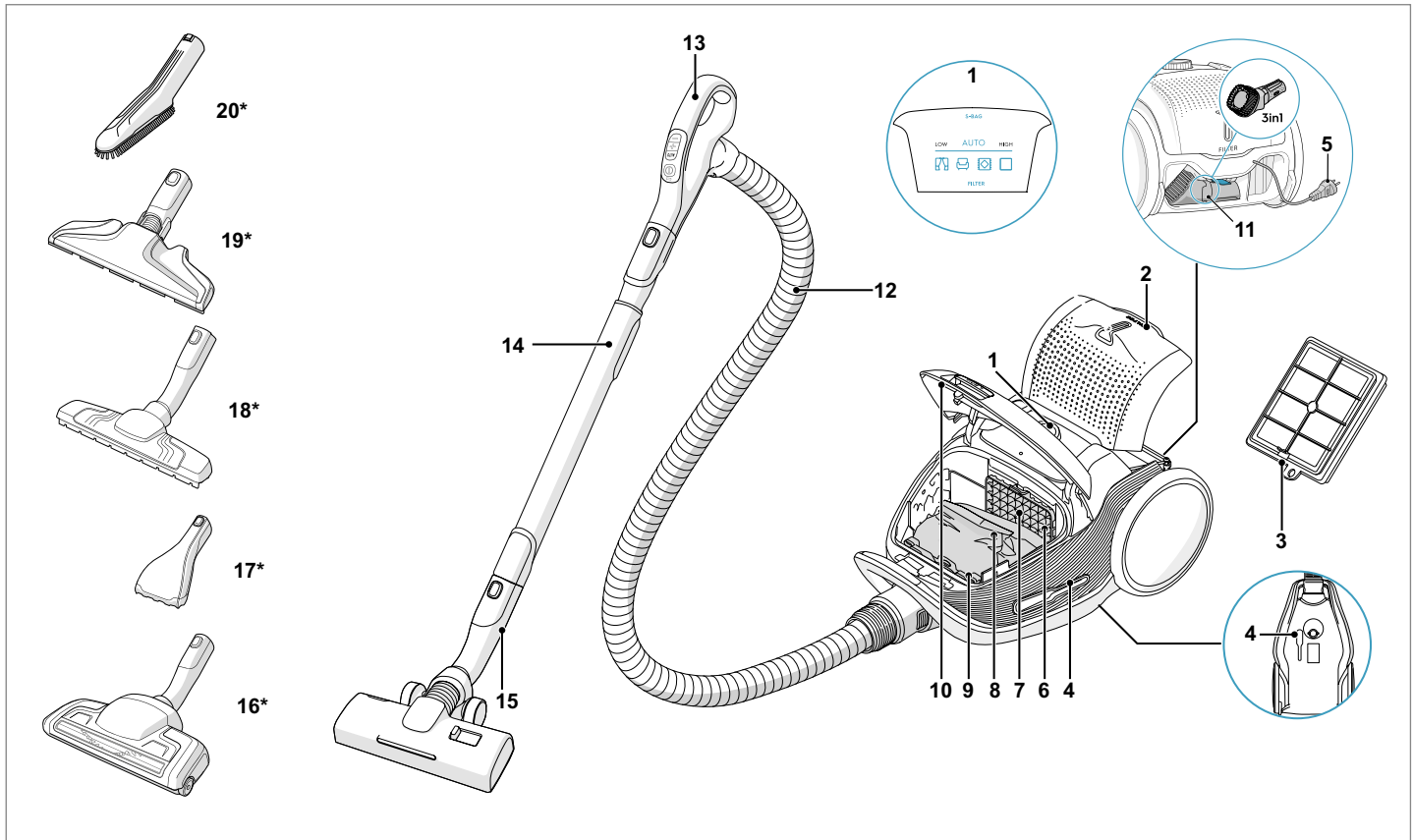

**DULKIŲ SIURBLIO „800“ APRAŠYMAS**

- |                                       |                                   |
|---------------------------------------|-----------------------------------|
| 1. Ekranas                            | 13. „AeroPro“ rankena             |
| 2. Išmetamojo filtro dangtelis        | 14. „AeroPro“ sustumiamas vamzdis |
| 3. Išmetamasis filtras                | 15. „AllFloor Auto LED“ antgalis  |
| 4. Statymo lizdai                     | 16. „Turbo“ antgalis*             |
| 5. Maitinimo laidas                   | 17. „Mini Turbo“ antgalis*        |
| 6. Variklio filtras                   | 18. „ParkettoPro“ antgalis*       |
| 7. Variklio filtro laikiklis          | 19. „FlexProPlus“ antgalis*       |
| 8. „S-bag“                            | 20. „Furniture“ antgalis*         |
| 9. „S-bag“ laikiklis                  |                                   |
| 10. Dulkių surinkimo skyriaus dangtis |                                   |
| 11. „trys viename“ įrankis            |                                   |
| 12. „AeroPro“ žarna                   |                                   |

\* Tik tam tikruose modeliuose

Energijos sąnaudos prietaisui veikiant budėjimo režimu: 0,5 W

**KAIP NAUDOTI DULKIŲ SIURBLĮ**

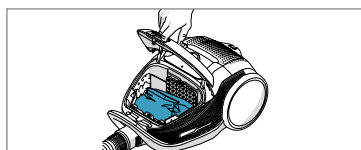

Patraukite mygtuką „S-BAG“ ir atidarykite dulkių surinkimo skyriaus dangtį. Patikrinkite, ar įdėtas dulkių surinkimo maišelis („s-bag“).

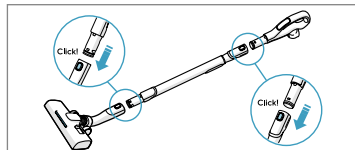

Prijunkite sustumiamą vamzdį prie antgalio. Prijunkite sustumiamą vamzdį prie žarnos rankenos (norėdami jį nuimti, paspauskite fiksavimo mygtuką ir patraukite).

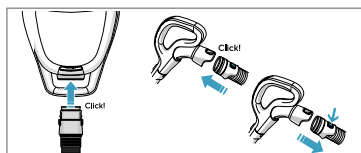

Prijunkite žarną prie siurblio (norėdami ją išimti, paspauskite fiksavimo mygtukus ir ištraukite). Kiškite žarną į žarnos rankeną, kol fiksavimo mygtukai spragtelės (norėdami ją atlaisvinti, paspauskite fiksavimo mygtuką ir patraukite).

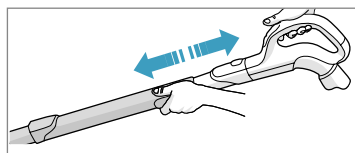

Pareguliuokite sustumiamą vamzdį, viena ranka prilaikydami fiksatorių, o kita - traukdami rankeną.

## SIURBLIO ĮJUNGIMAS / SUSTABDYMAS IR SIURBIMO GALIOS REGULIAVIMAS

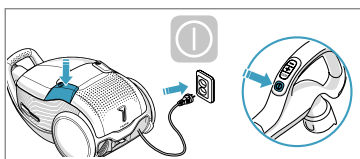

Ištraukite maitinimo laidą ir prijunkite prie maitinimo tinklo. Paspauskite ĮJUNGIMO / IŠJUNGIMO mygtuką, kad įjungtumėte / išjungtumėte dulkių siurbį. Įsijungia indikatoriai, įsižiebia LOW/HIGH indikatorius iš kairės į dešinę ir gale. Paspauskite ĮJUNGIMO / IŠJUNGIMO mygtuką, kad įjungtumėte / išjungtumėte dulkių siurbį.

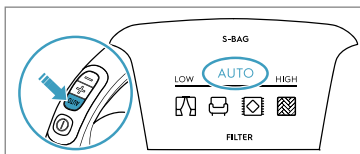

Siurbimo galios reguliavimas: Siurblys paleidžiamas AUTO režimu (automatinis galios reguliavimas). Ekране įsižiebia AUTO indikatorius ir pulsuoja LOW/HIGH indikatorius. Norėdami rankiniu būdu reguliuoti galią, spauskite ant rankenos esantį +/- mygtuką. Paspauskite mygtuką AUTO, kad sugrįžtumėte prie automatinės funkcijos.

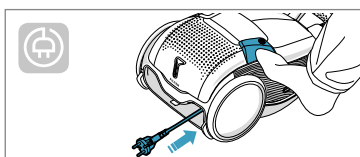

Po valymo paspauskite mygtuką REWIND, kad atvyniotumėte kabelį.

## STATYMO PADĖTYS

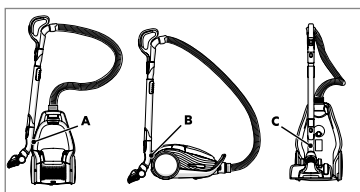

Siurbliui nešti ir laikyti naudokite šoninę (A) arba po apačia (C) statymo padėtį. Ant galo (B), kai pristabdote (savo nugarai apsaugoti).

## DULKIŲ MAIŠELIO „S-BAG®“ KEITIMAS

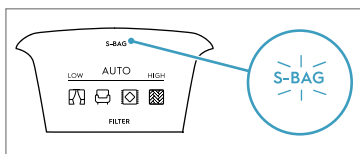

„s-bag“ maišelio keitimas S-BAG indikatorius šviečia raudonai (žalia lemputė: maišelj dar galima naudoti, geltona lemputė: greitai maišelj reikės pakeisti).

**DĖMESIO!** Būtinai pakeiskite „s-bag“, kai šviečia „S-BAG“ indikatorius arba raudona lemputė, netgi jei „s-bag“ nėra pilnas (jis gali būti užsikimšęs), ir panaudoję kilimų valymo muilnelius. Kad dulkių siurblys kuo geriau veiktų, reikia naudoti maišelį „Ultra Long Performance“, kuris yra specialiai sukurtas šiam dulkių siurbliui. Taip pat galima naudoti kitus sintetinius maišelius „s-bags“. Nenaudokite popierinių dulkių maišelių! [www.s-bag.com](http://www.s-bag.com)

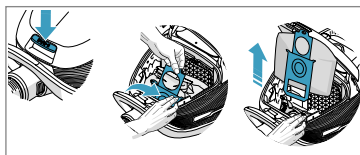

Dulkių talpos dangtį atidarysite paspaudę „3in1“ mygtuką. Patraukdami popierinę rankeną uždarysite ir išimsite maišelį „s-bag“.

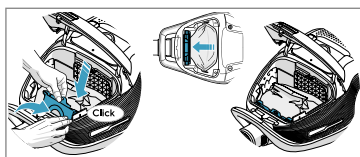

Įdėkite naują maišelį „s-bag“ įsprausdami kartoninį jo laikiklį į griovelius. Uždarykite dangtį. Jei maišelis „s-bag“ įstatytas netinkamai arba jo nėra, dangtis neužsidarys.

**DĖMESIO!** Kai paleisite siurbį, pakeitę maišelį „s-bag“, praeis 10 sekundžių, kol „S-BAG“ indikatorius išsijungs, arba pradės šviesti žaliai.

## FILTRŲ KEITIMAS

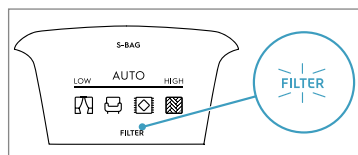

Pakeiskite / išvalykite filtrą, kai filtro indikatorius šviečia raudonai. Žalia lemputė reiškia, kad filtras yra geras. Ji trumpam įsižiebia, kai įjungiate dulkių siurbį.

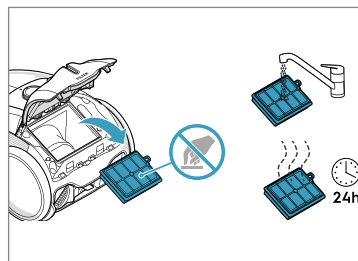

Patraukite FILTRO mygtuką, kad atidarytumėte filtro dangtį. Naudokite originalius „s-filters“. Išimkite filtrą ir patikrinkite ant rėmo esantį numerį, kad nustatytumėte jo tipą. Pakeiskite nauju filtru arba jį išvalykite. Plaukite vidų (nešvarią pusę) drungname vandenyje iš čiaupo. Pabaksnokite filtro rėmą, kad pašalintumėte vandenį. Pakartokite šį procesą keturis kartus.

**DĖMESIO!** Nenaudokite valymo priemonių. Stenkitės neliesti filtro paviršiaus. Palaukite, kol filtras visiškai išdžius (mažiausiai 24 valandas kambario temperatūroje), prieš jį vėl įdėdami! Keiskite plaunamą filtrą bent kartą per metus arba kai jis tampa labai nešvarus ar pažeistas. Neišimkite L formos putplasčio iš po filtro.

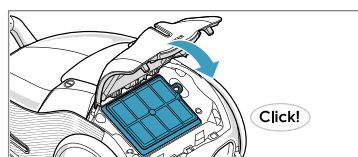

Pakeitę filtrą, uždarykite filtro dangtį taip, kad jis užsikisnotų savo vietoje. Jeigu filtro dangtis nukrenta, nustatykite lankstus apačioje ir stumkite filtro dangtį, kol jis spragtelėdamas užsikisnotų savo vietoje.

**DĖMESIO!** Kai įjungsite siurbį po filtro pakeitimo, FILTRO indikatorius pradės šviesti žaliai po 10 sekundžių arba išsijungs.

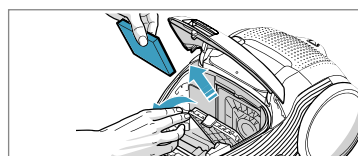

Pakeiskite variklio filtrą, kai jis yra nešvarus arba kas 5-ą maišelį „s-bag“. Filtro laikiklį nuspauskite žemyn ir ištraukite jį. Pakeiskite filtrą ir uždarykite dangtį.

## SŪKŠANA AR UNIVERSALŲ ANTGAĮ

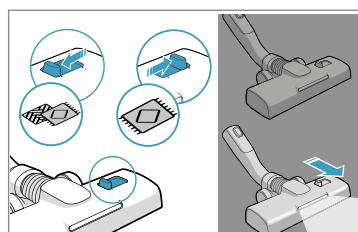

Giliam kilimų valymui pasirinkite atitinkamą antgalio nustatymą. Piktogramoje pavaizduota rekomenduojama grindų rūšis. Pastumkite antgalį į priekį. Po kelių sekundžių automatiškai įsijungs priekyje esančios lemputės. Kai antgalis nenaudojamas, lemputės po kelių sekundžių automatiškai išsijungia.

## VALYMAS NAUDOJANT UNIVERSALŲ ANTGAĮ

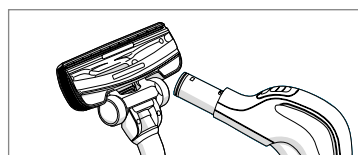

Atjunkite antgalį nuo vamzdžio. Valykite su žarnos rankena.

## VALYMAS SU TURBOANTGALIU

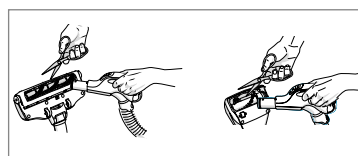

Atjunkite antgalį nuo vamzdžio ir išimkite įstrigusius siūlus ir pan., nukirpdami juos žirkklėmis. Antgaliui valyti naudokite žarnos rankeną.

## PAPILDOMAS ĮRANKIS „TRYS VIENAME“

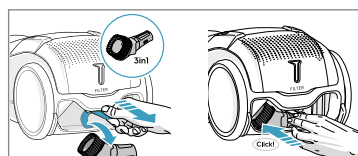

Patraukite medžiaginę ausele, kad išimtumėte įrankį „trys viename“. Įrankis turi 3 funkcijas, žr. kitame puslapyje pateiktus paveikslėlius. Kai baigsite naudoti, jį padėkite į savo vietą.



## BATERIJŲ KEITIMAS

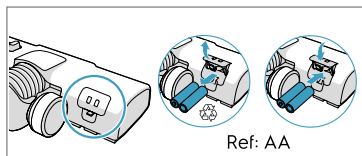

Antgalis su apšvietimo lemputėmis Pakeiskite baterijas, kai priekinės lemputės pradeda greitai mirksėti. Naudokite 2 AA baterijas.

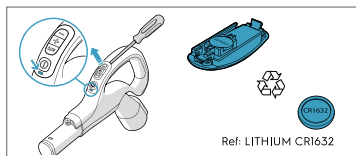

Keiskite bateriją, kai indikatorius lemputė pradeda šviesti raudonai arba nereaguoja, paspaudus mygtuką. Naudokite tik LIČIO CR1632 tipo baterijas

Šiame prietaise įdėtos neįkraunamos baterijos, kurių negalima pakartotinai įkrauti. • Saugokite prietaisą ar jo bateriją nuo neįprastai aukštų ar žemų temperatūrų. Sužinokite apie galimus prietaiso su baterija gnybty keliamus pavojus, įskaitant galimybę metaliniais objektais sukelti trumpąjį jungimą, ir saugokitės jų. • Skirtingų tipų bei naujų ir panaudotų baterijų naudojimas kartu draudžiamas. • Išsikrovusias baterijas būtina išimti iš prietaiso ir saugiai utilizuoti. • Jei prietaiso ilgą laiką nenaudosite, baterijas išimkite. • Nenaudokite modifikuotų ar pažeistų baterijų. Prieš šalindami gaminį, išimkite iš jo baterijas. Laikykitės savo šalies baterijų ir elektrinių gaminių surinkimo taisyklių.

## PATARIMAI, KAI PASIEKTI GERIAUSIŲ REZULTATŲ

ANTGALIS / PRIEDAS	PASKIRTIS:	ANTGALIS / PRIEDAS	PASKIRTIS:
<b>Papildomas įrankis „trys viename“**</b> 	<b>Įrankis „trys viename“:</b> 1. Dulkių valymo nuo kietų paviršių (knygų lentynų, grindjuosčių ir pan.) įrankis. 2. Tekstilės valymo įrankis (užuolaidoms, apmušalams ir pan.). 3. Plyšių valymo įrankis, skirtas siauroms erdvėms (už radiatorių ir pan.).	<b>Antgalis „AllFloor AUTO LED“ (su apšvietimo lemputėmis)*</b> 	<b>Universalus antgalis:</b> - Tinka visų rūšių grindims, užtikrina puikų dulkių surinkimą nuo kilimų ir kietosios grindų dangos. - Rekomenduojame „Allfloor“ režimą, kuris leidžia nuo kietosios grindų dangos pereiti prie kiliminės dangos nereguliuojant nustatymų. - Giliam kilimų valymui pasirinkite atitinkamą antgalio nustatymą. - Priekyje įrengtas apšvietimas padeda geriau matyti dulkes ir nešvarumus tamsiose vietose (po baldais ir pan.).
<b>Turbininis antgalis*</b> 	<b>Antgalis kilimams:</b> - tuo pačiu metu valo ir siurbia (geriausiai surenka plaukus, plaušus ir pan.); - ritininis šepetys yra varomas dulkių siurblio oro srautu; - netinka kilimams su ilgais plaukeliais ir kutais, slydimui atspariems kilimams, pavyzdžiui, durų kilimėliams ar vandeniu atspariems kilimams. Geriau naudokite universalų antgalį.	<b>Miniturbininis antgalis*</b> 	<b>Antgalis apmušalams:</b> - tuo pačiu metu valo ir siurbia (geriausiai surenka plaukus, plaušus ir pan.); - baldų tekstilei, automobilių sėdynėms, čiužiniams ir pan.; - ritininis šepetys yra varomas dulkių siurblio oro srautu; - netinka kilimams su labai ilgais plaukeliais ir kutais, nes jie gali įstrigti besisukančiame ritiniame šepetyje.
<b>Antgalis „ParkettoPro“**</b> 	<b>Antgalis kietai grindų dangai:</b> - švelniam kietos grindų dangos valymui (parketui, medinėms grindims, plytelėms ir pan.); - geriausiai surenka dulkes ant kieto grindų paviršiaus su plyšiais.	<b>Antgalis „FlexProPlus“**</b> 	<b>Antgalis kieto paviršiaus grindims:</b> - norint pasiekti po / tarp baldų, kampus ir kitas kliūtis; - galima lengvai pasukti 180 laipsnių tiesioginei prieigai prie siaurų vietų.
<b>Antgalis „Furniture“**</b> 	<b>Įrankis jautrioms dangoms:</b> Pašalina smulkias daleles ir dulkes nuo jautrių dangų namuose.		

**Modeliuose su AUTO funkcija siurbimo galia reguliuojama automatiškai,**

kad būtų pasiektas optimalus valymo našumas ir būtų patogus valyti kiekvieną paviršių. Reguluojant rankiniu būdu dėl optimalaus veikimo laikykitės paveikslėlių.

## GEDIMŲ ŠALINIMAS

TRIKTIS	SPRENDIMAS
Dulkių siurblys neįsijungia	<ul style="list-style-type: none"> <li>Patikrinkite, ar laidas prijungtas prie maitinimo tinklo.</li> <li>Patikrinkite, ar kištukas ir kabelis nesugadinti.</li> <li>Patikrinkite, ar neperdegė saugiklis.</li> <li>Patikrinkite, ar reaguoja baterijos indikatorius lemputė nuotolinio valdymo rankenoje (tik tam tikruose modeliuose).</li> </ul>
Šviečia maišelio „s-bag“ indikatorius lemputė	<ul style="list-style-type: none"> <li>Patikrinkite, ar maišelis „s-bag“ yra pilnas arba užsikimšęs.</li> <li>Jeigu maišelis „s-bag“ jau pakeitėte, pakeiskite variklio filtrą.</li> </ul>
Šviečia filtro indikatorius lemputė (tik konkrečiuose modeliuose)	Pakeiskite arba išplaukite (jei plaunamas) išmetamąjį filtrą.
Dulkių siurblys išsijungia	Dulkių siurblys galėjo perkaisti: atjunkite jį nuo maitinimo tinklo; patikrinkite, ar neužsikimšęs antgalis, vamzdis, žarna arba filtras. Palaukite 30 minučių, kol dulkių siurblys atvės, prieš vėl jį jungdami. Jeigu dulkių siurblys vis tiek neveikia, kreipkitės į įgaliotąjį „Electrolux“ aptarnavimo centrą
Sumažėjusi siurbimo galia, palyginus su įprasta	<ul style="list-style-type: none"> <li>Patikrinkite, ar maišelis „s-bag“ yra pilnas arba užsikimšęs.</li> <li>Patikrinkite, ar variklio filtras neužsikimšęs ir ar nereikia jo pakeisti.</li> <li>Patikrinkite, ar antgalis neužsikimšęs ir ar nereikia jo išvalyti.</li> <li>Patikrinkite, ar žarna neužsikimšusi, ją švelniai suspausdami. Kita vertus, būkite atsargūs, nes žarna galėjo užkimšti stiklas arba adatos.</li> </ul> Pastaba. Garantija neapima jokio žarnos sugadinimo, atsiradusio dėl jos valymo.
Į dulkių siurblių buvo įtrauktas vanduo	Reikės pakeisti variklį įgaliotajame „Electrolux“ aptarnavimo centre. Garantija neapima variklio sugadinimo dėl vandens patekimo.
Dėl kitų problemų kreipkitės į įgaliotąjį „Electrolux“ aptarnavimo centrą.	

Gefeliciteerd met uw keuze van een Electrolux 800-stofzuiger. Gebruik altijd originele accessoires en reserveonderdelen voor de beste resultaten. Dit product is ontworpen om het milieu te sparen. Alle plastic onderdelen zijn gemarkeerd voor recyclingdoeleinden.

**VOOR U VAN START GAAT**

- Lees deze handleiding zorgvuldig door.
- Controleer of alle beschreven onderdelen zijn meegeleverd.
- Let vooral op de voorzorgsmaatregelen voor de veiligheid!

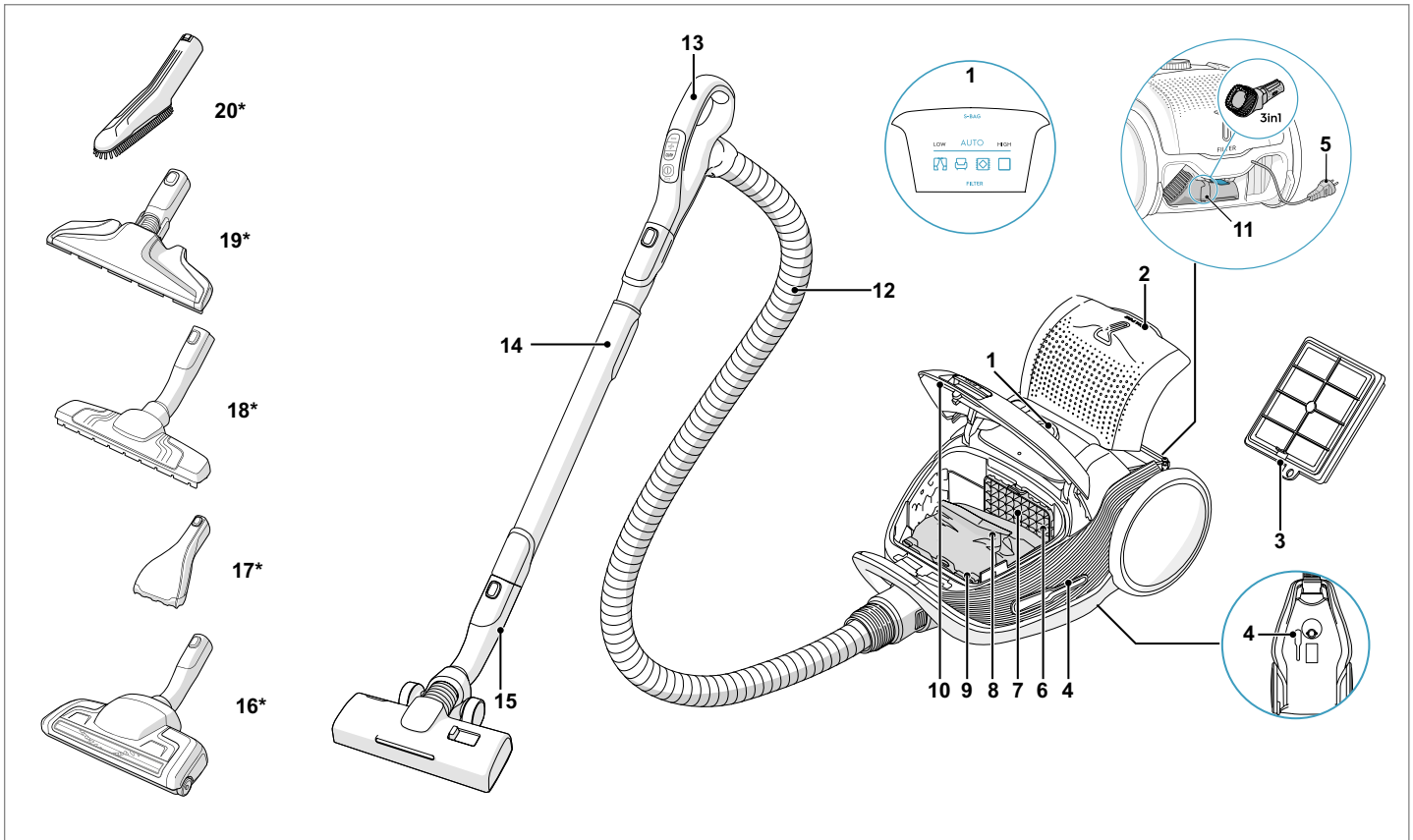

**BESCHRIJVING VAN 800-STOFZUIGER**

- |                             |                                |
|-----------------------------|--------------------------------|
| 1. Display                  | 13. AeroPro handgreep          |
| 2. Uitlaatfilterdeksel      | 14. AeroPro telescopische buis |
| 3. Uitlaatfilter            | 15. AllFloor Auto LED-mondstuk |
| 4. Parkeermogelijkheden     | 16. Turbo-mondstuk*            |
| 5. Stroomkabel              | 17. Mini Turbo-mondstuk*       |
| 6. Motorfilter              | 18. ParettoPro-mondstuk*       |
| 7. Motorfilterhouder        | 19. FlexProPlus-mondstuk*      |
| 8. S-bag®                   | 20. Furniture-mondstuk*        |
| 9. S-bag®-houder            |                                |
| 10. Deksel stofcompartiment |                                |
| 11. 3in1 tool               |                                |
| 12. AeroPro slang           |                                |

\* Alleen bepaalde modellen

Stroomverbruik in stand-by: 0,5 W

**GEBRUIK VAN DE STOFZUIGER**

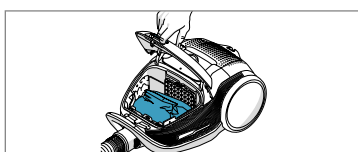

Open het deksel van het stofcompartiment door aan de S-BAG-knop te trekken. Controleer of er een stofzuigerzak (s-bag) werd geplaatst.

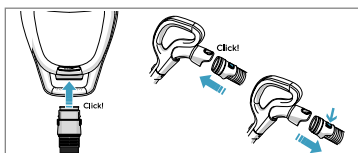

Plaats de slang in de stofzuiger (om hem te verwijderen, drukt u op de vergrendelknoppen en trekt u eraan). Breng de slang in de slanghandgreep tot de vergrendelknop klikt (om ze te verwijderen, drukt u op de vergrendelknop en trekt u eraan).

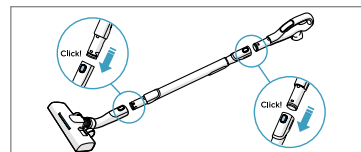

Bevestig de telescopische buis op het mondstuk. Bevestig de telescopische buis op de slanghandgreep (om ze te verwijderen, drukt u op de vergrendelknop en trekt u eraan).

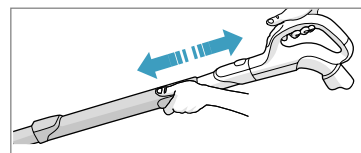

Verstel de telescopische buis door de vergrendeling vast te houden met één hand en met de andere hand aan de handgreep te trekken.

## DE STOFZUIGER STARTEN/STOPPEN EN HET ZUIGVERMOGEN REGELEN

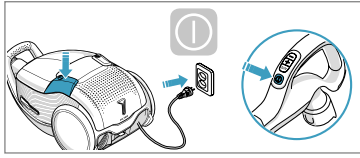

Trek de stroomkabel uit en sluit deze aan op het lichtnet. Druk op de AAN/UIT-knop om de stofzuiger in/uit te schakelen. De indicatielampjes gaan branden, het indicatielampje LOW/HIGH licht op van links naar rechts en terug. Druk op de AAN/UIT-knop op de afstandsbediening om de reiniger in/uit te schakelen.

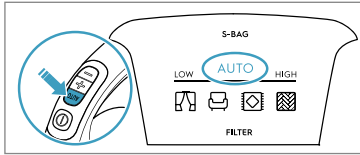

Het zuigvermogen regelen: De stofzuiger start in de AUTO-modus (automatische vermogensregeling). Het indicatielampje AUTO gaat branden op het display, en het indicatielampje LOW/HIGH pulseert. Druk op de +/- knop op de handgreep om het vermogen handmatig te regelen. Druk op de AUTO-knop om terug de auto-functie in te stellen.

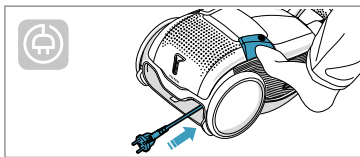

Druk na het stofzuigen op de REWIND-knop om de kabel terug op te rollen.

## PARKEERPOSITIES

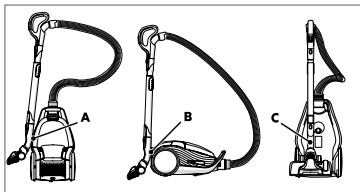

Use parking position on the side (A) or underneath (C) to carry and store the cleaner. At the back (B) when you pause (save your back).

## DE STOFZUIGERZAK, S-BAG®, VERVANGEN

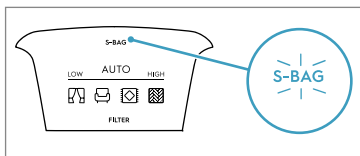

Vervang de s-bag wanneer de S-BAG indicatielampjes lichten rood op (groen lampje: zak is OK, geel lampje: zak moet spoedig worden vervangen).

*NB: Vervang de s-bag altijd wanneer het S-BAG indicatielampje brandt of het rode lampje brandt, ook al is de s-bag niet vol (hij kan verstopt zijn), en na het gebruik van reinigingspoeder voor tapijten. Gebruik voor optimale prestaties de Ultra Long Performance-zak, die speciaal is ontworpen voor uw stofzuiger. U kunt ook andere synthetische s-bags gebruiken. Gebruik geen papieren stofzuigerzakken! [www.s-bag.com](http://www.s-bag.com)*



Open de klep van de stofzakruimte door aan de knop SBAG te trekken. Trek aan de kartonnen greep om de s-bag® te sluiten en weg te halen.

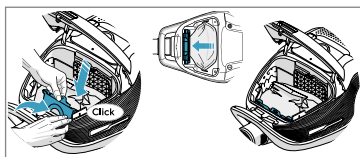

Plaats een nieuwe s-bag® door het karton recht naar beneden in de geleiderails te duwen. Sluit de klep. Als de s-bag® niet goed geplaatst is of ontbreekt, kunt u de klep niet sluiten.

*Wanneer u de stofzuiger start na een vervanging van de s-bag, duurt het 10 seconden voor het S-BAG-indicatielampje uitgaat of groen wordt.*

## DE FILTERS VERVANGEN

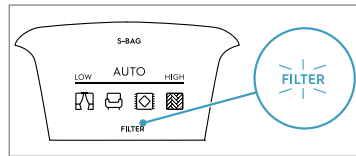

Vervang/reinig het filter wanneer het filterindicatielampje rood oplicht. Het groene lampje geeft aan dat het filter ok is. Het gaat even branden wanneer u de stofzuiger start.

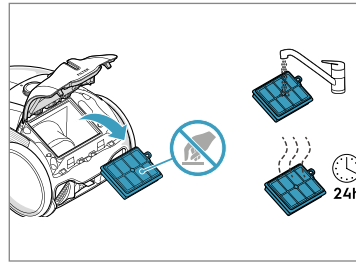

Trek aan de FILTER-knop om het filterdeksel te openen. Gebruik originele s-filters. Verwijder het filter en controleer de referentie op het frame om het type te bepalen. Vervang het door een nieuw filter of reinig het. Spoel de binnenkant (vuile kant) met lauwwarm leidingwater. Tik op het filterframe om het water te verwijderen. Herhaal het proces vier keer.

*NB: Gebruik geen schoonmaakmiddelen. Vermijd de aanraking van het filteroppervlak. Laat het filter volledig drogen (min. 24 u op kamertemperatuur) alvorens het terug te plaatsen! Vervang het uitwasbare filter minstens eenmaal per jaar of wanneer het zeer vuil of beschadigd is. Het L-vormige schuim onder het filter mag niet worden verwijderd.*

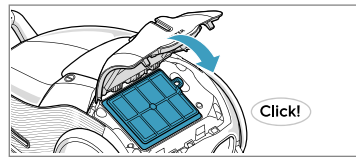

Sluit na de vervanging van het filter het filterdeksel, tot het terug op zijn plaats klikt. Als het filterdeksel los komt, verplaatst u de scharnieren onderaan en drukt u op het filterdeksel tot het terug op zijn plaats klikt

*NB: Wanneer u de stofzuiger start na de vervanging van het filter, duurt het 10 seconden voor het FILTER-indicatielampje groen oplicht, of uitgaat.*

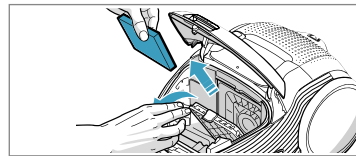

Vervang het motorfilter wanneer het vuil is of na iedere 5e s-bag. Druk op de filterhouder en verwijder deze. Vervang het filter en sluit het deksel.

## STOFZUIGEN MET HET UNIVERSELE MONDSTUK

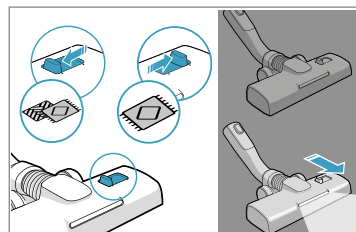

Voor een grondige reiniging van tapijt wijzig je de instelling van het mondstuk met de schuifregelaar in Tapijtmodus. Het pictogram toont het aanbevolen vloertype. Schuif het mondstuk naar voren. De voorverlichting wordt na enkele seconden automatisch ingeschakeld. Als het mondstuk niet wordt gebruikt, gaat het lampje automatisch uit na enkele seconden

## HET UNIVERSELE MONDSTUK REINIGEN

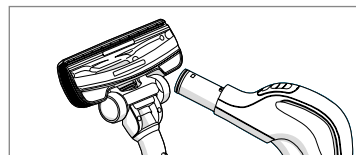

Koppel het mondstuk los van de buis. Reinig het met de slanghandgreep.

## HET TURBO-MONDSTUK REINIGEN

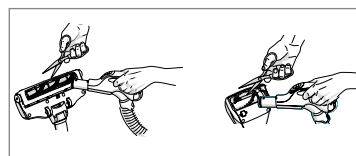

Koppel het mondstuk los van de buis en verwijder verstrikte draden door ze weg te knippen met een schaar. Gebruik de slanghandgreep om het mondstuk te reinigen.

## 3IN1 ACCESSOIRE

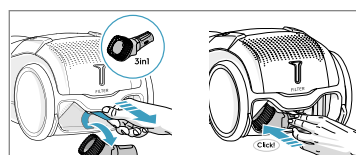

Trek aan het stoffen lipje om het 3in1-mondstuk uit te trekken. Het mondstuk heeft 3 functies, zie de foto's op de volgende pagina. Plaats het mondstuk terug na gebruik.

## DE BATTERIJEN VERVANGEN

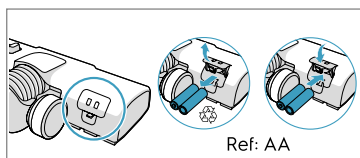

Vervang de batterijen wanneer de voorverlichting snel begint te knipperen. Gebruik 2 AA-batterijen.

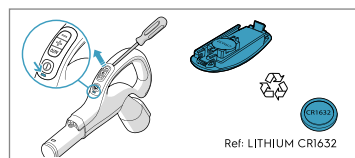

Vervang de batterij wanneer het indicatielampje rood oplicht of de afstandsbediening niet reageert bij het indrukken van een knop. Gebruik alleen batterijen van het type LITHIUM CR1632.

*Dit apparaat bevat niet-oplaadbare batterijen, deze batterijen mogen niet worden opgeladen. • Stel het apparaat of de batterij niet bloot aan overmatige temperaturen. • Houd er rekening mee dat metalen voorwerpen korsluiting kunnen veroorzaken bij de aansluitklemmen van het apparaat op batterijen of de batterij. Verschillende soorten batterijen of nieuwe en gebruikte batterijen mogen niet door elkaar worden gebruikt. • Lege batterijen moeten uit het apparaat worden verwijderd en veilig worden afgevoerd. • Als het apparaat lange tijd niet gebruikt wordt, moeten de batterijen worden verwijderd. • Gebruik geen aangepaste of beschadigde batterijen.*

*Haal de batterijen uit het product voor u het weggooit. Volg de regels van uw land voor het inzamelen van batterijen en elektrische producten.*

## TIPS OM DE BESTE RESULTATEN TE VERKRIJGEN

MONDSTUK/ACCESSOIRE	TE GEBRUIKEN VOOR:	MONDSTUK/ACCESSOIRE	TE GEBRUIKEN VOOR:
<b>3in1 ACCESSOIRE*</b> 	<b>3 mondstukken in 1:</b> 1. Stofzuigmondstuk voor harde oppervlakken (boekenrekken, plinten enz.). 2. Bekledingmondstuk voor stoffen (gordijnen, bekledingen enz.). 3. Spleetmondstuk voor nauwe ruimtes (achter radiatoren enz.).	<b>AllFloor AUTO LED-mondstuk (met voorverlichting)*</b> 	<b>Universeel mondstuk:</b> - Voor alle vloertypes, gegarandeerd de beste stofopname, zowel op tapijten als op harde vloeren. - Het wordt aanbevolen om de AllFloor-modus te gebruiken. Hiermee kun je van een harde vloer overgaan naar een vloer met tapijt zonder dat je de instelling aan hoeft te passen. - Voor een grondige reiniging van tapijt wijzig je de instelling van het mondstuk met de schuifregelaar in Tapijtmodus. - De voorverlichting helpt bij het detecteren van stof en vuil (onder meubels enz.).
<b>Turbomondstuk*</b> 	<b>Tapijtmondstuk:</b> - Borstelt en stofzuigt tegelijkertijd (optimale opname van haar, vezels enz.). - De borstelrol wordt aangedreven door de luchtstroom van de stofzuiger. - Niet geschikt voor tapijten met zeer diepe polen en lange franjes, antislip tapijten zoals deurmaten of waterbestendige tapijten. Hiervoor dient het universele mondstuk te worden gebruikt.	<b>Mini Turbo-mondstuk*</b> 	<b>Bekledingmondstuk:</b> - Borstelt en stofzuigt tegelijkertijd (optimale opname van haar, vezels enz.). - Voor stoffen meubels, autostoelen, matrassen enz. - De borstelrol wordt aangedreven door de luchtstroom van de stofzuiger. - Niet geschikt voor tapijten met zeer diepe polen en lange franjes, omdat de draaiende borstelrol hierop kan vastlopen.
<b>ParkettoPro-mondstuk*</b> 	<b>Mondstuk voor harde vloeren:</b> - Voor een voorzichtige reiniging van harde vloeren (parket, houten vloer, tegels enz.). - Optimale stofopname op harde vloeren met spleten.	<b>FlexProPlus-mondstuk*</b> 	<b>Mondstuk voor harde vloeren:</b> - Voor stofzuigen onder meubels, in hoeken en met andere obstakels. - Draait gemakkelijk 180 graden, voor directe toegang tot nauwe ruimtes.
<b>Furniture-Mondstuk*</b> 	<b>Opzetstuk voor kwetsbare oppervlakken:</b> Verwijdert kleine deeltjes en stof van kwetsbare oppervlakken in uw woning..		

**Op modellen met de AUTO-functie wordt het zuigvermogen van de reiniger automatisch aangepast** voor optimale reinigingsprestaties en comfort op alle oppervlakken. Voor een handmatige regeling volgt u de afbeeldingen voor optimale prestaties.

## PROBLEEMOPLOSSING

PROBLEEM	OPLOSSING
De stofzuiger start niet	<ul style="list-style-type: none"> <li>Controleer of de kabel is aangesloten op het lichtnet.</li> <li>Controleer of de stekker en kabel niet beschadigd zijn.</li> <li>Controleer of er een zekering is doorgebrand.</li> <li>Controleer of het indicatielampje van de batterij in de handgreep met afstandsbediening reageert (alleen bepaalde modellen).</li> </ul>
Het s-bag® indicatielampje brandt	<ul style="list-style-type: none"> <li>Controleer of de s-bag® vol of verstopt is.</li> <li>Als u de s-bag® al hebt vervangen, vervang dan het motorfilter.</li> </ul>
Het filterindicatielampje brandt (alleen op specifieke modellen)	Vervang of was het uitlaatfilter (als het uitwasbaar is).
De stofzuiger stopt	De stofzuiger kan oververhit zijn: koppel de stofzuiger los van het lichtnet; controleer of het mondstuk, de buis, de slang of de filters verstopt zijn. Laat de stofzuiger 30 minuten afkoelen voor u de stekker opnieuw aansluit. Als de stofzuiger nog steeds niet werkt, neem dan contact op met een erkend servicecentrum van AEG.
Vermindering van zuigvermogen	<ul style="list-style-type: none"> <li>Controleer of de s-bag vol of verstopt is.</li> <li>Controleer of het motorfilter verstopt is en toe is aan vervanging.</li> <li>Controleer of het mondstuk verstopt is en moet worden vrijgemaakt.</li> <li>Controleer of de slang verstopt is door er zachtjes op te knijpen. Wees hierbij echter wel voorzichtig, aangezien de obstructie mogelijk is veroorzaakt door in de slang vastgeklemd glas of een naald.</li> </ul> Opmerking: De garantie dekt geen schade aan de slang die ontstaat bij de reiniging van de slang.
De stofzuiger heeft water opgezogen	De motor moet worden vervangen in een erkend servicecentrum van AEG. Schade aan de motor veroorzaakt door het binnendringen van water wordt niet gedekt door de garantie

**Neem voor verdere problemen contact op met een erkend servicecentrum van Electrolux.**



Takk for at du velger Electrolux 800 støvsuger. Bruk alltid originalt tilbehør og reservedeler for å oppnå de beste resultatene. Dette produktet er utviklet med tanke på miljøet. Alle plastdeler er merket for gjenvinningsformål.

**FØR DU STARTER**

- Les denne bruksanvisningen nøye.
- Sjekk at alle beskrevne delene er inkludert.
- Vær spesielt oppmerksom på sikkerhetstiltakene!

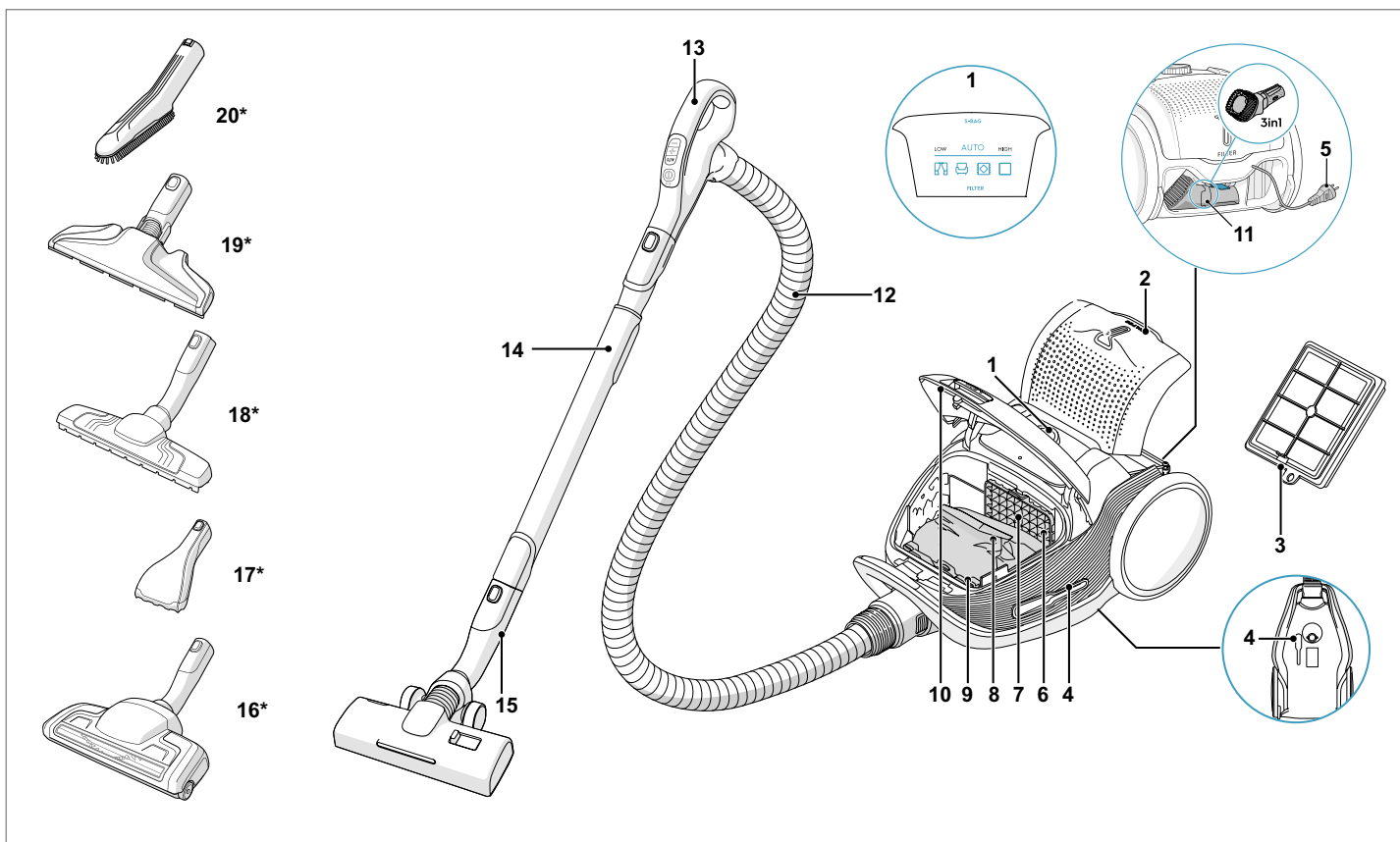

**BESKRIVELSE AV 800 STØVSUGER**

- |                               |                                  |
|-------------------------------|----------------------------------|
| 1. Display                    | 13. AeroPro håndtak              |
| 2. Løkk til utblåsningsfilter | 14. AeroPro teleskopisk slange   |
| 3. Utblåsningsfilter          | 15. AllFloor Auto LED-munnstykke |
| 4. Slangeholder               | 16. Turbo-munnstykke*            |
| 5. Strømledning               | 17. Mini Turbo-munnstykke*       |
| 6. Motorfilter                | 18. ParkettoPro-munnstykke*      |
| 7. Motorfilterholder          | 19. FlexProPlus-munnstykke*      |
| 8. S-bag®                     | 20. Furniture-munnstykke*        |
| 9. Holder til S-bag®          |                                  |
| 10. Deksel til støvkammer     |                                  |
| 11. 3 i ett verktøy           |                                  |
| 12. AeroPro slange            |                                  |

\* Kun enkelte modeller

Strømforbruk i standby: 0,5W

**SLIK BRUKER DU STØVSUGEREN**

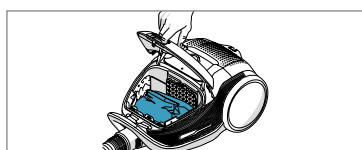

Åpne dekslet til støvkammeret ved å trekke i S-BAG-knappen. Sjekk at støvsugerposen (s-bag) er på plass.

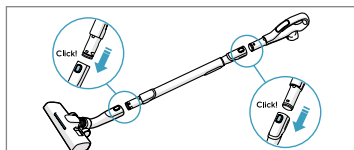

Sett munnstykket på den teleskopiske slangen. Fest den teleskopiske slangen til slangehåndtaket (for å fjerne det, trykk på låseknappen og dra).

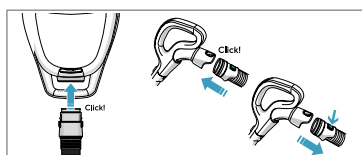

Sett slangen inn i støvsugeren (for å fjerne den, trykk på låseknappen og trekk). Sett slangen inn i slangeholderen inntil låseknappen klikker (for og fjerne den, trykk på låseknappen og trekk)

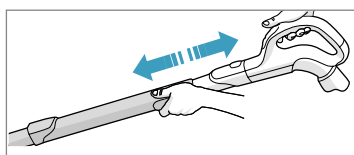

Juster teleskopprøret ved å holde låsen med en hånd og trekk i håndtaket med den andre hånden.

## START/STOPP STØVSUGEREN OG JUSTER SUGEKRAFTEN

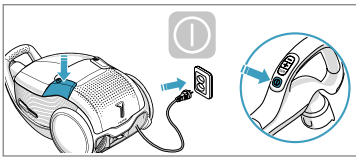

Dra ut strømledningen og sett støpset i stikkontakten. Trykk på PÅ/AV-knappen for å starte enheten. Indikatorlampene tennes LOW / HIGH-indikatoren fra venstre til høyre og bakover. Trykk på ON/OFF-knappen på fjernkontrollen for å slå støvsugeren av/på.

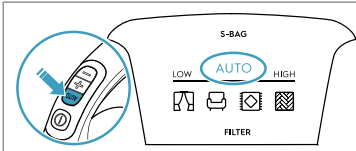

Juster sugekraften: Støvsugeren starter i AUTO-modus (automatisk strømregulering) AUTO-indikatoren lyser på displayet og LOW/HIGH-indikatorimpulser Trykk på +/- knappen på håndtaket for å regulere strøm manuelt. Trykk på AUTO-knappen for å gå tilbake til auto-funksjon.

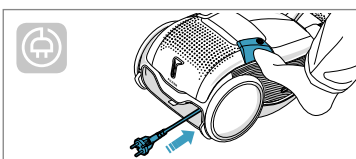

Etter rengjøring trykk på REWIND-knappen for å spole strømledningen tilbake.

## LAGRINGSINNSTILLINGER

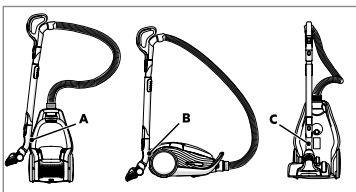

Bruk holderen på siden (A) eller under (C) for bære eller lagre støvsugeren. Bak (B) når du tar en pause (spar ryggen).

## BYTT STØVSUGERPOSE, S-BAG®

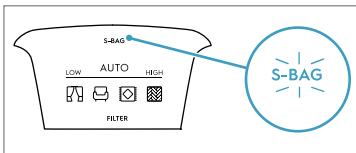

Bytt s-bag når S-BAG-indikatoren lyser rødt (grønt lys: posen er OK, gult lys: snart på tide å bytte pose).

NB: Bytt alltid s-bag når S-BAG-indikatoren tennes eller har rødt lys selv om s-bag ikke er full (den kan være blokkert) og etter bruk av tepperenspulver. For best mulig ytelse, bruk Ultra Long Performance-posen som er spesielt utviklet for støvsugeren din. Andre syntetiske s-posen kan også brukes. Bruk ikke støvsugerposer av papir! [www.s-bag.com](http://www.s-bag.com)



Åpne dekelet for støvposerommet ved å dra i SBAG-knappen. Trekk i papphåndtaket for å lukke og fjerne s-bag®.

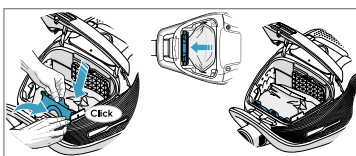

Sett inn en ny s-bag® ved å skyve pappstykket rett ned i sporene. Lukk dekelet. Hvis s-bag® ikke er satt riktig på plass eller mangler, lukkes ikke dekelet.

NB: Når du starter støvsugeren etter bytte av s-bag, tar det 10 sekunder før S-BAG-indikatorlampen slås av eller grønn.

## BYTTE AV FILTER

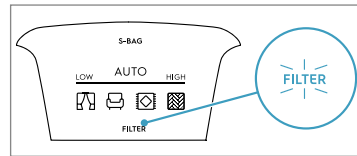

Bytt / rengjør filter når filterlampen lyser rødt. Grønt lys viser at filteret er ok. Den tennes i et øyeblikk når du starter støvsugeren.

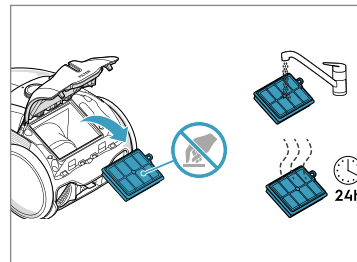

Trekk i FILTER-knappen for å åpne filterlokket. Bruk originale s-filtre. Fjern filteret og kontroller referansen på rammen for å sjekke type. Bytt ut filteret eller rengjør det. Skyll innsiden (skittene del) i lunke vann. Bank på filterrammen for å bli kvitt vannet. Gjenta prosessen 4 ganger.

NB: Bruk ikke rengjøringsmidler. Unngå å berøre filteroverflaten. La filteret tørke i minst 24 timer før du setter det tilbake! Bytt det vaskbare filteret minst en gang i året eller når det er ekstra skittent eller skadet Fjern ikke det L-formede skummet under filteret

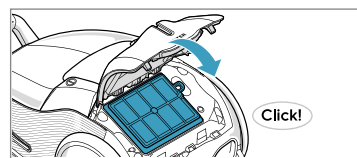

Etter at du har byttet ut filteret, lukk filterlokket helt til det har klikket på plass Hvis filterlokket faller av, plasser hengslene nederst og trykk på filterlokket til det klikkes på plass igjen.

NB: Når du starter rengjøringen etter filterbytte, tar det 10 sekunder før FILTER-lampen blir grønn eller slås av.

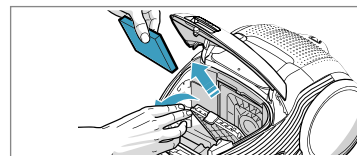

Bytt ut eller vask motorfilteret når det er skittent eller etter hver femte s-bag. Dytt filterholderen ned og dra den ut. Bytt filteret og lukk lokket.

## STØVSUGING MED UNIVERSAL-MUNNSTYKKET

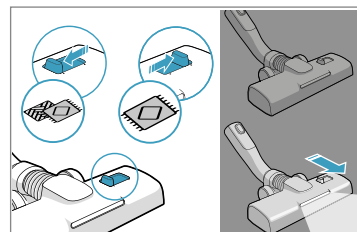

For dyprengjøring på teppe, endre munnstykkeinnstillingen med gliderbryteren til Teppemodus. Ikon viser anbefalt gulvtype. Flytt munnstykket fremover. Frontlykten tennes automatisk etter få sekunder. Når munnstykket ikke er i bruk slukkes lyset automatisk etter få sekunder.

## RENGJØRING AV UNIVERSAL-MUNNSTYKKET

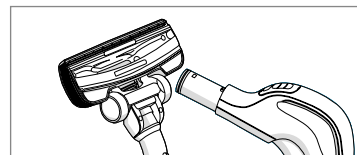

Ta munnstykket av slangen. Rengjør med slangehåndtaket.

## RENGJØRING AV TURBO-MUNNSTYKKET

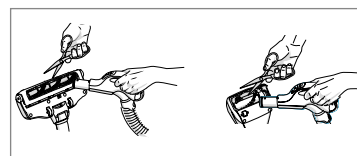

Koble munnstykket fra slangen og fjern innfangede tråder mm ved å klippe de bort med saks. Bruk slangehåndtaket for å rengjøre munnstykket.

## 3-I-1 TILBEHØRSVERKTØY

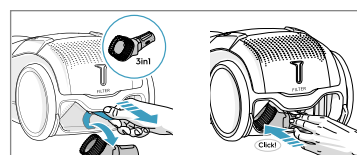

Trekk i tekstil-fanen for å dra ut 3-i-1-verktøyet. Verktøyet har 3 funksjoner, se bildene på neste side. Sett den på plass etter bruk.

## BYTTING AV BATTERIER

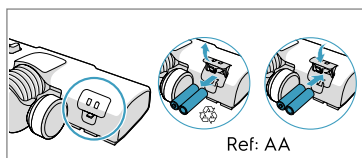

Bytt batterier når frontlykten blinker raskt. Bruk 2 AA-batterier.

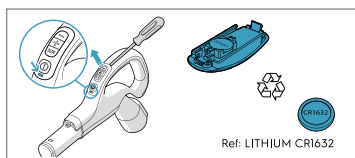

Bytt batteri når indikatorlampen lyser rødt eller ikke reagerer når du trykker på knapper. Bruk kun batterier av typen LITHIUM CR1632.

Dette produktet inneholder ikke-oppladbare batterier, disse batteriene skal ikke lades opp. • Ikke utsett produktet eller batteriet for høye temperaturer. • Vær oppmerksom på risikoen for at polene på det batteridrevne produktet eller batteriet kortsluttes av metallgjenstander. • Forskjellige typer batterier eller nye og brukte batterier skal ikke blandes. • Tomme batterier skal fjernes fra produktet og kvittes med på en sikker måte. • Hvis apparatet skal oppbevares ubrukt over en lengre periode, skal batteriene fjernes. • Ikke bruk modifiserte eller skadde batterier. Fjern batteriene fra produktet før de kastes. Følg landets regler for innsamling av batterier og elektriske produkter.

## SLIK FÅR DU DE BESTE RESULTATENE

MUNNSTYKKE / TILBEHØR	TIL BRUK FOR:	MUNNSTYKKE / TILBEHØR	TIL BRUK FOR:
<b>3-i-1-tilbehørsverktøy</b> 	<b>3 verktøy i 1:</b> 1. Tørke støv av harde overflater (bokhyller, benker osv). 2. Møbeltrekk til tekstiler (gardiner, polstring osv). 3. Munnstykke for trange steder (bak radiatorer osv).	<b>AllFloor AUTO LED munnstykke (med frontlykt)*</b> 	<b>Universal-munnstykke:</b> - For alle gulvtyper, sikrer utmerket opphenting av støv både på tepper og hardt gulv. - Anbefalt å bruke AllFloor-modus, som muliggjør å gå fra hardt gulv til teppe uten å justere innstillingen. - For dyprengjøring på teppe, endre munnstykkeinnstillingen med gliderbryteren til Teppemodus. - Frontlys bidrar til å oppdage støv og smuss på mørke steder (under møbler osv.).
<b>Turbo-munnstykke*</b> 	<b>Teppe dyse:</b> - Børster og støvsuger samtidig (best på hår, fibre osv.). - Børsterullen drives av luftstrømmen fra støvsugeren. - Den er ikke egnet for tykke tepper med lange frynser, tepper med anti-skli underside som dørmatter eller vanntette tepper. Bruk i stedet universal-munnstykket.	<b>Mini Turbo munnstykke*</b> 	<b>Møbeltrekk-munnstykke:</b> - Børster og støvsuger samtidig (best på hår, fibre osv.). - For tekstilmøbler, bilseter, madrasser osv. - Børsterullen drives av luftstrømmen fra støvsugeren. - Ikke egnet for dype tepper og lange frynser som kan bli sittende fast i den roterende børsterullen.
<b>ParkettoPro munnstykke*</b> 	<b>Munnstykke for harde gulvflater:</b> - For forsiktig rengjøring av harde gulvflater (parkett, tregulv, fliser osv.). - Best på å fjerne støv på harde gulvflater med spalter.	<b>FlexProPlus munnstykke*</b> 	<b>Munnstykke for harde gulvflater:</b> - For å nå under/mellom møbler, hjørner og andre hindringer. - Kan enkelt snus 180 grader for direkte tilgang til smale plasser.
<b>Furniture munnstykke*</b> 	<b>Munnstykke for ømfintlige overflater:</b> Fjerner små partikler og støv fra ømfintlige overflater i hjemmet.		

**Med AUTO-funksjon vil støvsugeren automatisk justere sugekraften**

for å kunne gi optimal rengjøringsytelse og komfort på alle overflater. For manuell styrkeregulering, følg grafikken for optimal ytelse.

## FEILSØKING

PROBLEM	LØSNING
Støvsugeren starter ikke	<ul style="list-style-type: none"> <li>Sjekk at kontakten er satt i støpslet.</li> <li>Kontroller at kontakten og ledningen ikke er skadet. Sjekk om sikringen er gått.</li> <li>Sjekk om batteriindikatorlampen i fjernkontrollhåndtaket reagerer (kun noen modeller).</li> </ul>
S-bag® indikatorlampe lyser	<ul style="list-style-type: none"> <li>Sjekk om s-bag® er full eller blokkert.</li> <li>Hvis du allerede har byttet s-bag®, bytt motorfilteret.</li> </ul>
Filter indikatorlampen er tent (kun på spesifikke motdeller)	Bytt eller vask (hvis vaskbart), utblåsningsfilteret
Støvsugeren stopper	Det kan hende at støvsugeren er overopphetet: koble den fra strømmen; sjekk om munnstykke, rør, slange eller filter er blokkert. La støvsugeren avkjøles i 30 minutter før du plugges den inn igjen. Hvis støvsugeren fortsatt ikke virker, ta kontakt med et autorisert Electrolux servicesenter.
Reduksjon av sugekapasitet	<ul style="list-style-type: none"> <li>Sjekk om s-bag er full eller blokkert.</li> <li>Sjekk om motorfilteret er tett og må byttes ut.</li> <li>Sjekk om munnstykket er blokkert og trenger å tømmes.</li> <li>Sjekk om slangen er blokkert ved klemme lett på den. Vær imidlertid forsiktig hvis obstruksjonen er forårsaket av glass eller nåler som har festet seg i slangen.</li> </ul> Merk: Garantien dekker ikke skade på slangen som har oppstått når du rengjør den.
Vann er sugd inn i støvsugeren	Motoren må skiftes ut hos et godkjent Electrolux servicesenter. Skade forårsaket av vann som trenger inn i motoren dekkes ikke av garantien.
<b>Har du flere problemer, ta kontakt med et godkjent Electrolux servicesenter.</b>	

Dziękujemy za zakup odkurzacza Electrolux 800. Aby uzyskać najlepsze efekty, należy zawsze stosować oryginalne akcesoria i części zamienne. Ten produkt zaprojektowano jako bezpieczny dla środowiska. Wszystkie plastikowe części oznaczono jako nadające się do ponownego przetworzenia.

**PRZED ROZPOCZĘCIEM**

- Należy uważnie zapoznać się niniejszą instrukcją obsługi.
- Sprawdzić, czy w opakowaniu znajdują się wszystkie opisane elementy.
- Zwrócić szczególną uwagę na zalecenia dotyczące bezpieczeństwa.

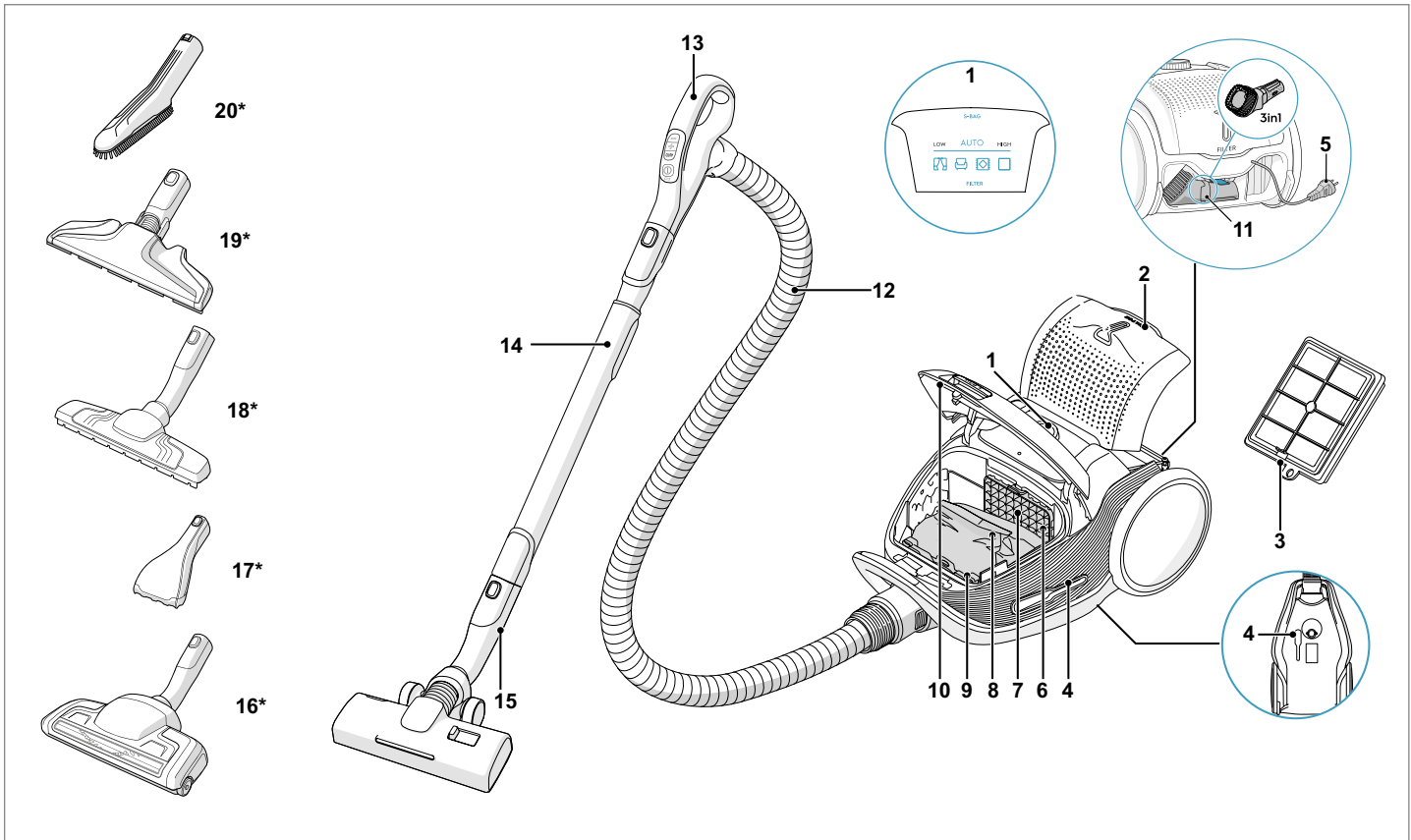

**OPIS ODKURZACZA 800**

- |                                  |                              |
|----------------------------------|------------------------------|
| 1. Wyświetlacz                   | 13. Uchwyt AeroPro           |
| 2. Pokrywa filtra wylotowego     | 14. Rura teleskopowa AeroPro |
| 3. Filtr wylotowy                | 15. Ssawka AllFloor Auto LED |
| 4. Uchwyty do parkowania         | 16. Ssawka Turbo*            |
| 5. Przewód zasilający            | 17. Ssawka Mini Turbo*       |
| 6. Filtr silnika                 | 18. Ssawka ParkettoPro*      |
| 7. Uchwyt filtra silnika         | 19. Ssawka FlexProPlus*      |
| 8. Worek S-bag®                  | 20. Ssawka Furniture*        |
| 9. Uchwyt worka S-bag®           |                              |
| 10. Pokrywa komory worka na kurz |                              |
| 11. Ssawka trzyfunkcyjna         |                              |
| 12. Wąż AeroPro                  |                              |

\* Tylko w niektórych modelach

Zużycie energii elektrycznej w trybie czuwania: 0,5 W

**OBSŁUGA ODKURZACZA**

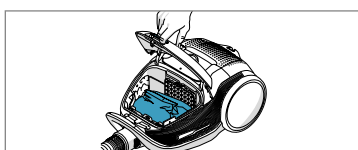

Otworzyć pokrywę komory worka na kurz, pociągając przycisk S-BAG. Sprawdzić, czy worek na kurz (s-bag) jest we właściwym miejscu.

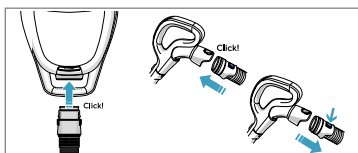

Podłączyć wąż do odkurzacza (aby go odłączyć, należy nacisnąć przyciski blokujące i pociągnąć wąż). Podłączyć rurę elastyczną do uchwytu, aż będzie słyszalne kliknięcie przycisku blokującego (aby ją odłączyć, należy nacisnąć przyciski blokujące i pociągnąć).

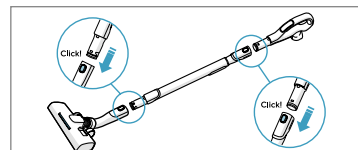

Podłączyć rurę teleskopową do ssawki. Podłączyć rurę teleskopową do uchwytu rury elastycznej (aby ją odłączyć, należy nacisnąć przyciski blokujące i pociągnąć).

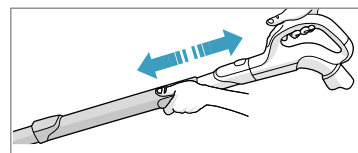

Wyregulować długość rury teleskopowej, przytrzymując jedną ręką blokadę, a drugą ręką pociągając za uchwyt.



## WŁĄCZANIE/WYŁĄCZANIE ODKURZACZA I REGULACJA SIŁY SSANIA

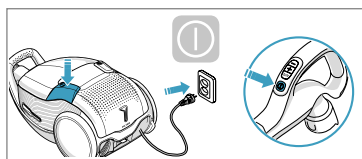

Wyciągnąć przewód zasilający i podłączyć jego wtyczkę do gniazda elektrycznego. Nacisnąć przycisk WŁ./WYŁ., aby włączyć lub wyłączyć odkurzacz. Zaświecą się kontrolki na urządzeniu, a wskaźnik LOW/HIGH rozświecili się od lewej do prawej strony i z powrotem\* Nacisnąć przycisk WŁ./WYŁ. na pilocie, aby włączyć lub wyłączyć odkurzacz.

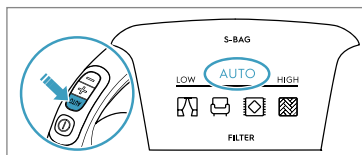

Regulacja siły ssania: Odkurzacz uruchamia się w trybie AUTO (z włączoną funkcją automatycznej regulacji mocy). Na wyświetlaczu świeci się wskaźnik AUTO, a wskaźnik LOW/HIGH miga. Aby wyregulować moc ręcznie, należy nacisnąć przycisk +/- na uchwycie. Nacisnąć przycisk AUTO, aby przywrócić działanie funkcji automatycznej regulacji mocy.

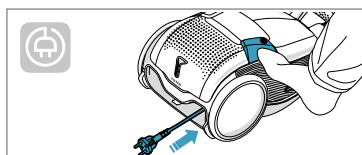

Po zakończeniu odkurzania nacisnąć przycisk ZWIJANIE, aby zwinąć przewód.

## UCHWYTY DO PARKOWANIA

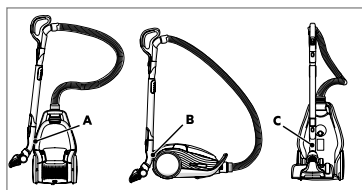

Użyć uchwytu do parkowania z boku (A) lub na spodzie (C), aby ułatwić przeniesienie lub przechowywanie odkurzacza. Uchwyt w tylnej części (B) służy do chwilowego parkowania odkurzacza (eliminuje konieczność schylenia się).

## WYMIANA WORKA NA KURZ S-BAG®

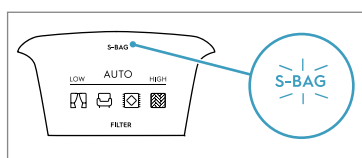

Wymienić worek s-bag, gdy wskaźnik S-BAG świeci się na czerwono (świecenie na zielono: worek nie wymaga wymiany, świecenie na żółto: wkrótce należy wymienić worek).

*Uwaga: należy zawsze wymieniać worek s-bag, gdy świeci się wskaźnik S-BAG lub świeci się na czerwono - nawet jeśli worek nie jest pełny (może być niedrożny), a także po użyciu proszku do czyszczenia dywanów. Aby uzyskać najwyższą wydajność, należy stosować worki Ultra Long Performance specjalnie zaprojektowane do tego modelu odkurzacza. Można stosować również inne syntetyczne worki s-bag. Nie używać papierowych worków na kurz! [www.s-bag.com](http://www.s-bag.com)*

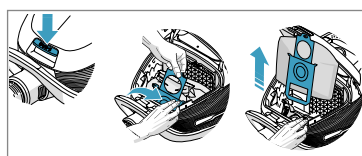

Otwórz komorę worka na kurz, pociągając za przycisk SBAG. Pociągnij kartonowy uchwyt, aby zamknąć i wyjąć s-bag®

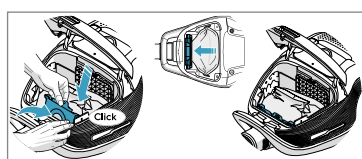

Włóż nowy s-bag®, wsuwając karton do końca wzdłuż rowków. Zamknij pokrywę. Jeśli s-bag® nie został włożony lub został włożony nieprawidłowo, pokrywa się nie zamknie.

*Uwaga: po wymianie worka s-bag i włączeniu odkurzacza musi upłynąć 10 sekund, zanim zgaśnie wskaźnik S-BAG lub zmieni kolor na zielony.*

## WYMIANA FILTRÓW

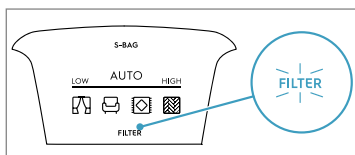

Wymienić/oczyścić filtr wskaźnik filtra świeci się na czerwono. Zielony kolor wskaźnika oznacza, że filtr nie wymaga czyszczenia. Wskaźnik zapala się na chwilę po uruchomieniu odkurzacza.

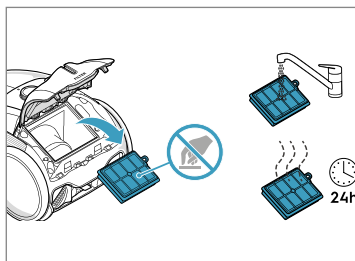

Nacisnąć przycisk FILTR, aby otworzyć pokrywę filtra. Należy stosować oryginalne filtry s-filter. Wyjąć filtr i sprawdzić informacje umieszczone na ramce, aby określić jego typ. Wymienić filtr na nowy lub go oczyścić. Przepłukać wnętrze filtra (zabrudzona strona) letnią, bieżącą wodą. Potrzebna jest 24h. Potrzebna jest 24h. Powtórzyć tę procedurę czterokrotnie.

*Uwaga: nie stosować środków czyszczących. Unikać dotykania powierzchni filtra. Pozostawić filtr do całkowitego wyschnięcia (min. 24 godz. w temperaturze pokojowej) przed ponownym umieszczeniem go w odkurzacz! Wymienić zmywalny filtr co najmniej raz do roku lub gdy jest bardzo zabrudzony lub uszkodzony. Nie wyjmować piankowego elementu w kształcie litery L znajdującego się pod filtrem.*

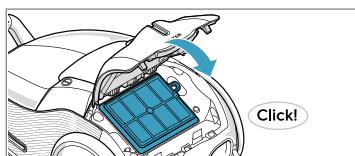

o wymianie filtra, zatrzasnąć jego pokrywę. Jeśli pokrywa filtra wystaje, należy prawidłowo ustawić jej dolne zawiasy i docisnąć pokrywę, aby się zatrzasnęła.

*Uwaga: Po 10 sekundach od wymiany worka wskaźnik FILTR zmieni kolor na zielony lub zgaśnie.*

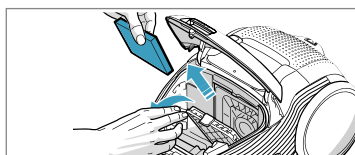

Filtr silnika należy wymieniać, gdy jest zabrudzony lub przy co piątej wymianie worka. Popchnąć uchwyt filtra w dół i wyciągnąć filtr. Wymienić filtr i zamknąć pokrywę.

## ODKURZANIE ZA POMOCĄ SSAWKI UNIWERSALNEJ

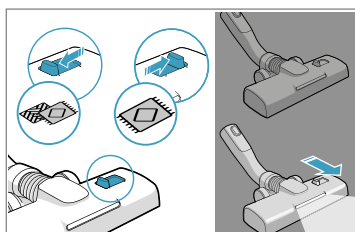

Aby dokładnie wyczyścić dywan, zmienić ustawienie szczotki za pomocą suwaka na tryb Carpet (Dywany). Symbol wskazuje zalecany typ podłogi. Przesunąć ssawkę do przodu. Po kilku sekundach włączy się automatycznie przednie oświetlenie. Gdy ssawka nie będzie używana, oświetlenie automatycznie wyłączy się po kilku sekundach.

## CZYSZCZENIE SSAWKI UNIWERSALNEJ

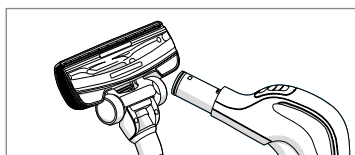

Odłączyć ssawkę od rury. Odkurzyć ją za pomocą uchwytu rury elastycznej.

## CZYSZCZENIE TURBOSZCOTKI

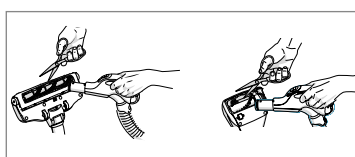

Odłączyć ssawkę od rury i usunąć zaplątane włókna itp., przecinając je nożyczkami. Odkurzyć ssawkę za pomocą uchwytu rury elastycznej.

## SSAWKA TRZYFUNKCYJNA

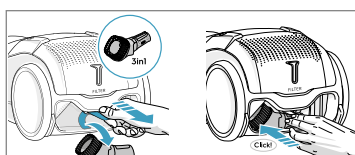

Pociągnąć za taśmę z tkaniny, aby wyjąć ssawkę trzyfunkcyjną. Ssawka może pełnić 3 funkcje - patrz rysunki na następnej stronie. Po użyciu umieścić ssawkę we właściwym miejscu.

## WYMIANA BATERII

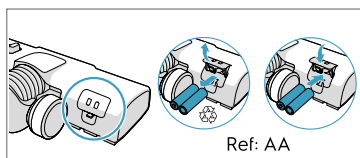

Wymienić baterie, gdy przednie światła zaczną szybko migać. Użyć dwóch baterii typu AA.

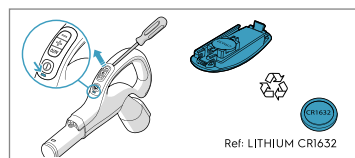

Wymienić baterię, gdy kontrolka na uchwycie zmieni kolor na czerwony lub nie reaguje po naciśnięciu przycisku. Używać wyłącznie baterii LITOWYCH typu CR1632.

To urządzenie zawiera baterie, których nie można ładować. • Nie wystawiać urządzenia ani baterii na działanie nadmiernych temperatur. • Należy pamiętać o ryzyku zwarcia zacisków urządzenia zasilanego bateriami lub baterii przez metalowe przedmioty. • Nie należy mieszać różnych typów baterii lub nowych i używanych baterii. • Zużyte baterie należy wyjąć z urządzenia i zutylizować w bezpieczny sposób. • Jeśli urządzenie ma być nieużywane przez dłuższy czas, należy wyjąć baterie. • Nie używać zmodyfikowanych lub uszkodzonych baterii.

Wyjąć baterie z urządzenia przed jego zezłomowaniem. Należy postępować zgodnie z obowiązującymi przepisami dotyczącymi utylizacji baterii i urządzeń elektrycznych.

## WSKAZÓWKI POMOCNE W UZYSKANIU NAJLEPSZYCH EFEKTÓW

SSAWKA/AKCESORIUM	ZASTOSOWANIE:	SSAWKA/AKCESORIUM	ZASTOSOWANIE:
<b>Ssawka trzyfunkcyjna*</b> 	<b>Trzy akcesoria w jednym:</b> 1. Szczotka do usuwania kurzu z twardych powierzchni (półek na książki, listew przypodłogowych itp.). 2. Ssawka do tkanin (zasłony, tapicerka itp.). 3. Ssawka szczelinowa do trudno dostępnych miejsc (za grzejnikami itp.).	<b>Ssawka AllFloor AUTO LED (z przednim oświetleniem)*</b> 	<b>Ssawka uniwersalna:</b> - Do wszystkich rodzajów podłóg, zapewnia doskonałe zbieranie kurzu zarówno z dywanów, jak i z twardych powierzchni. - Zaleca się korzystanie z trybu Allfloor (Wszystkie powierzchnie), który umożliwia przejście z twardej powierzchni na dywan bez konieczności zmiany ustawień. - Aby dokładnie wyczyścić dywan, zmienić ustawienie szczotki za pomocą suwaka na tryb Carpet (Dywany). - Przednie oświetlenie zapewnia lepszą widoczność kurzu i brudu w słabo oświetlonych miejscach (pod meblami itp.).
<b>Turboszczotka*</b> 	<b>Ssawka do dywanów:</b> - Jednocześnie szczotkuje i odkurza (najlepsze usuwanie włosów, włókien itp.). - Powietrze zasysane przez odkurzacz napędza wałek szczotki. - Nie nadaje się do odkurzania dywanów z bardzo grubym włosiem i długimi frędzlami, dywanów antypoślizgowych (mat podłogowych) ani wykładzin wodoodpornych. Do ich odkurzania należy użyć ssawki uniwersalnej.	<b>Miniturboszczotka*</b> 	<b>Końcówka do tapicerki:</b> - Jednocześnie szczotkuje i odkurza (najlepsze usuwanie włosów, włókien itp.). - Do odkurzania mebli tapicerowanych, foteli samochodowych, materaców itp. - Wałek szczotki jest napędzany przez przepływ powietrza wytwarzany przez odkurzacz. - Nie nadaje się do odkurzania dywanów z bardzo grubym włosiem i długimi frędzlami, ponieważ mogłyby one zaplątać się w obracającym się wałku szczotki.
<b>Ssawka ParkettoPro*</b> 	<b>Ssawka do twardych podłóg:</b> - Do delikatnego odkurzania twardych podłóg (parkietu, podłóg z desek, płytek ceramicznych itp.). - Najlepsze zbieranie kurzu z twardych podłóg ze szczelinami	<b>Ssawka FlexProPlus*</b> 	<b>Ssawka do twardych podłóg:</b> - Umożliwia sięganie pod/między meble, narożniki i inne przeszkody. - Można ją łatwo obracać w zakresie 180 stopni podczas odkurzania trudno dostępnych miejsc.
<b>Ssawka Furniture*</b> 	<b>Ssawka do delikatnych powierzchni:</b> Usuwa drobinki i kurz z delikatnych powierzchni w domu.		

### Modele wyposażone w funkcję AUTO automatycznie regulują siłę ssania

w celu zapewnienia optymalnej wygody i skuteczności odkurzania każdej powierzchni. Aby zapewnić optymalne działanie urządzenia z ręczną regulacją, należy kierować się symbolami graficznymi.

## ROZWIĄZYWANIE PROBLEMÓW

PROBLEM	ROZWIĄZANIE
Nie można włączyć odkurzacza	<ul style="list-style-type: none"> <li>Sprawdzić, czy przewód jest podłączony do gniazda.</li> <li>Sprawdzić, czy przewód i wtyczka nie są uszkodzone.</li> <li>Sprawdzić, czy nie przepalił się bezpiecznik.</li> <li>Sprawdzić czy reaguje kontrolka baterii na uchwycie z funkcją zdalnego sterowania (tylko niektóre modele).</li> </ul>
Świeci się kontrolka s-bag®	<ul style="list-style-type: none"> <li>Sprawdzić, czy worek s-bag® nie jest pełny lub niedrożny.</li> <li>Jeśli już dokonano wymiany worka s-bag®, należy wymienić filtr silnika.</li> </ul>
Świeci się kontrolka filtra (tylko niektóre modele)	Wymienić lub umyć (tylko jeśli jest to filtr zmywalny) filtr wylotowy.
Odkurzacz wyłącza się	Odkurzacz może być przegrzany — odłączyć go od zasilania; sprawdzić, czy nie doszło do zablokowania ssawki, rury, węża lub filtrów. Przed ponownym podłączeniem odkurzacza pozostawić go na 30 minut do ostygnięcia. Jeśli odkurzacz nadal nie działa, skontaktować się z autoryzowanym centrum serwisowym firmy Electrolux.
Spadek siły ssania	<ul style="list-style-type: none"> <li>Sprawdzić, czy worek s-bag nie jest pełny lub niedrożny.</li> <li>Sprawdzić, czy filtr silnika jest niedrożny i wymaga wymiany.</li> <li>Sprawdzić, czy ssawka jest zablokowana i wymaga oczyszczenia.</li> <li>Sprawdzić, czy rura elastyczna jest zablokowana, delikatnie ją ścisnąć. Należy zachować ostrożność, jeśli powodem zablokowania węża jest szkło lub igły.</li> </ul> Uwaga: gwarancja nie obejmuje uszkodzeń węża powstałych podczas jego czyszczenia.
Odkurzacz zassał wodę	Konieczna będzie wymiana silnika w autoryzowanym centrum serwisowym firmy Electrolux. Uszkodzenie silnika spowodowane dostaniem się wody nie jest objęte gwarancją.
Jeśli występują inne problemy, należy skontaktować się z autoryzowanym centrum serwisowym firmy Electrolux.	

## PORTUGUÊS

Obrigado por ter escolhido um aspirador Electrolux 800. Para obter os melhores resultados, utilize sempre acessórios e peças de substituição originais. Este produto foi concebido a pensar no meio ambiente. Todas as peças de plástico estão marcadas para efeitos de reciclagem.

### ANTES DE INICIAR

- Leia este manual atentamente.
- Verifique se a embalagem inclui todas as peças mencionadas.
- Preste particular atenção ao capítulo "Precauções de segurança"!

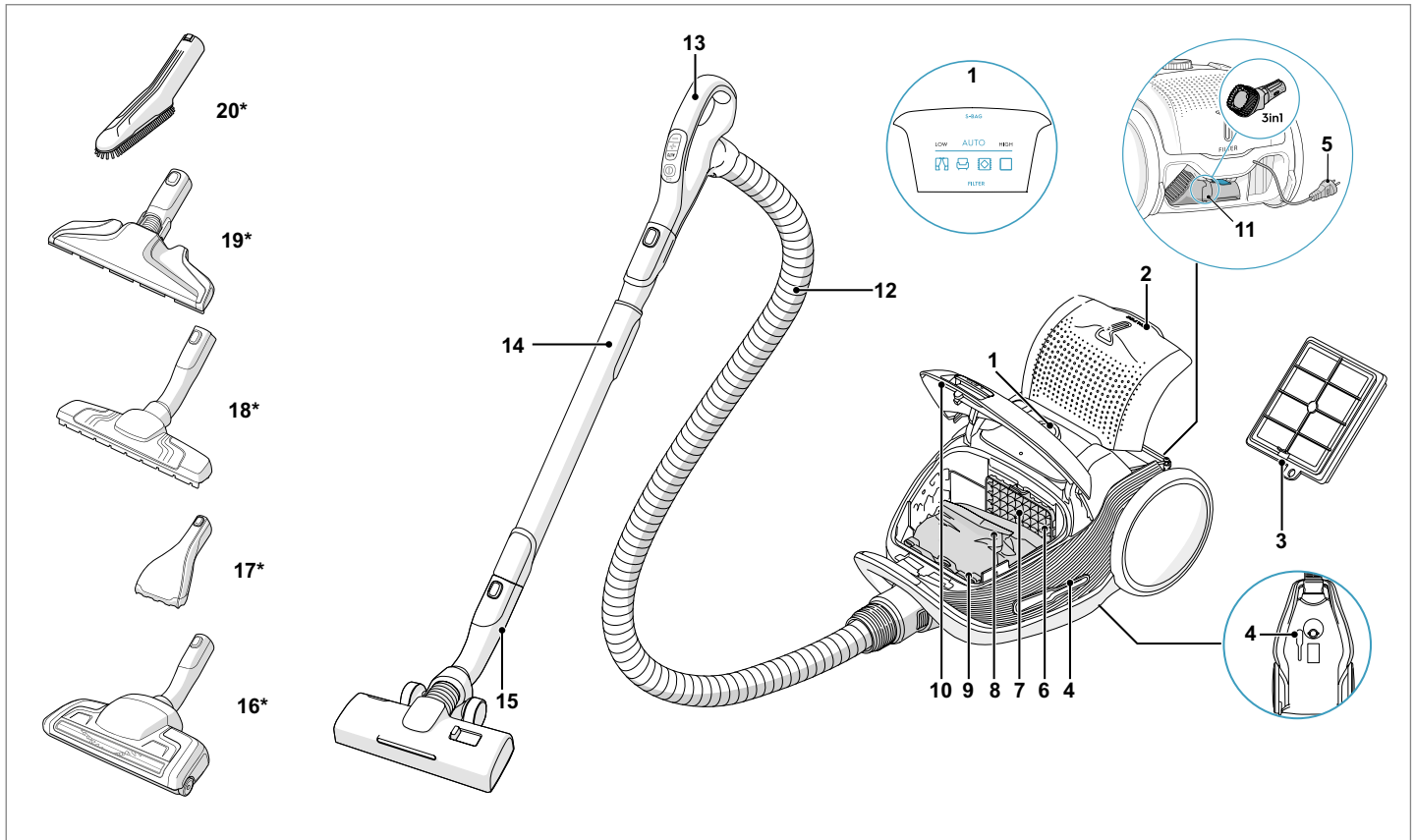

### DESCRIÇÃO DO ASPIRADOR 800

- |                                  |                              |
|----------------------------------|------------------------------|
| 1. Visor                         | 13. Pega AeroPro             |
| 2. Tampa do filtro de saída      | 14. Tubo telescópico AeroPro |
| 3. Filtro de saída               | 15. Escova AllFloor Auto LED |
| 4. Ranhuras para estacionamento  | 16. Escova Turbo*            |
| 5. Cabo de alimentação           | 17. Escova Mini Turbo*       |
| 6. Filtro do motor               | 18. Escova ParkettoPro*      |
| 7. Suporte do filtro do motor    | 19. Escova FlexProPlus*      |
| 8. Saco S-bag®                   | 20. Escova Furniture*        |
| 9. Suporte do saco S-bag®        |                              |
| 10. Tampa do compartimento do pó |                              |
| 11. Acessório 3-em-1             |                              |
| 12. Mangueira AeroPro            |                              |

\* Apenas alguns modelos.

Consumo de energia no modo de espera: 0,5 W

### COMO UTILIZAR O ASPIRADOR

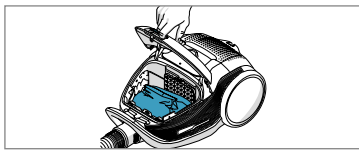

Abra a tampa do compartimento do pó premindo o botão S-BAG. Verifique se o saco do aspirador (s-bag) está bem instalado.

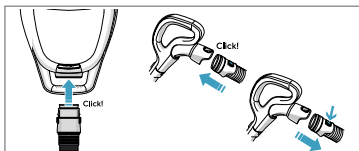

Introduza a mangueira no aspirador (para remover, prima os botões de bloqueio e puxe). Introduza a mangueira na respetiva pega até o botão de bloqueio emitir um clique (para remover, prima o botão de bloqueio e puxe).

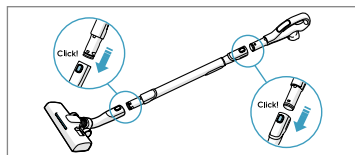

Encaixe o tubo telescópico na escova. Encaixe o tubo telescópico na pega da mangueira (para remover, prima o botão de bloqueio e puxe).

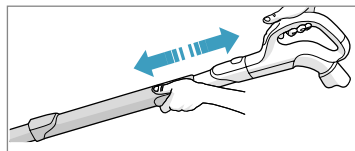

Ajuste o tubo telescópico segurando o bloqueio com uma mão e puxando a pega com a outra mão.



## LIGAR/DESLIGAR O ASPIRADOR E AJUSTAR A POTÊNCIA DE SUÇÃO

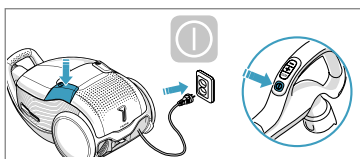

Puxe o cabo de alimentação para fora e ligue-o numa tomada elétrica. Prima o botão ON/OFF para ligar/desligar o aspirador. Os indicadores acendem, o indicador LOW/HIGH acende da esquerda para a direita e retrocede. Prima o botão ON/OFF no controlo remoto para ligar/desligar o aspirador.

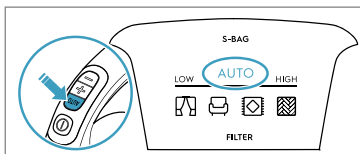

Ajuste a potência de sucção (modelos com controlo remoto e AUTO): O aspirador começa no modo AUTO. O indicador AUTO acende no visor e o indicador LOW/HIGH fica intermitente. Para regular a potência manualmente, prima o botão +/- da pega. Prima o botão AUTO para voltar à função automática.

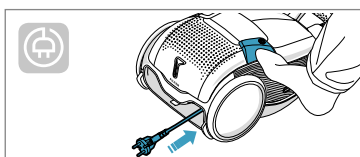

Quando terminar a limpeza, prima o botão REWIND para recolher o cabo.

## POSIÇÕES DE ESTACIONAMENTO

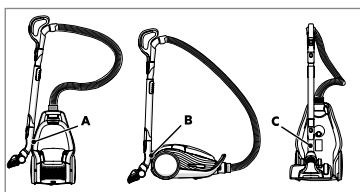

Utilize a posição de estacionamento da parte lateral (A) ou da parte inferior (C) para transportar ou guardar o aspirador. Utilize a posição da parte de trás (B) quando pretender fazer uma pausa (descansar as costas).

## SUBSTITUIR O SACO DO ASPIRADOR S-BAG®

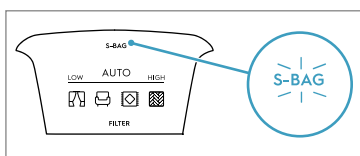

Substitua o saco s-bag quando o indicador S-BAG acender a vermelho (luz verde: o saco está bem, luz amarela: o saco terá de ser substituído brevemente).

**NB:** Substitua sempre o saco s-bag quando o indicador S-BAG acender ou quando surgir a luz vermelha, mesmo que o saco do pó não esteja cheio (pode estar obstruído) e após utilizar um produto em pó para a limpeza de carpetes. Para obter o melhor desempenho possível, utilize o saco Ultra Long Performance que foi criado especificamente para o seu aspirador. Pode utilizar outros sacos s-bag sintéticos. Não utilize sacos de aspirador em papel! [www.s-bag.com](http://www.s-bag.com)

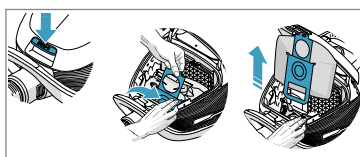

Abra a tampa do compartimento do pó premindo o botão SBAG. Puxe a pega do cartão para fechar e remover o s-bag®

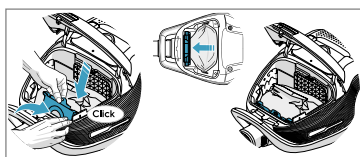

Insira um novo s-bag® empurrando o cartão para baixo através das guias. Feche a tampa. Se o s-bag® não estiver colocado correctamente ou se estiver em falta, a tampa não fechará.

**NB:** Quando ligar o aspirador após ter substituído o saco s-bag, o indicador S-BAG demora cerca de 10 segundos a apagar-se ou a ficar verde.

## SUBSTITUIR OS FILTROS

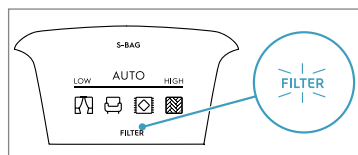

Substitua/limpe o filtro quando o indicador do filtro acender a vermelho. A luz verde indica que o filtro está em bom estado. Acende por breves instantes quando o aspirador é ligado.

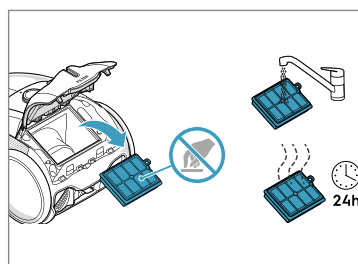

Prima o botão FILTER para abrir a tampa do filtro. Utilize filtros s-filter originais. Remova o filtro e verifique a referência na armação para saber qual é o tipo de filtro. Substitua o filtro por um filtro novo ou lave-o. Lave a parte interior (lado sujo) em água corrente morna. Bata na armação do filtro para remover a água. Repita o procedimento quatro vezes.

**NB:** Não utilize produtos de lavagem. Evite tocar na superfície do filtro. Deixe o filtro secar totalmente (mín. 24 h à temperatura ambiente) antes de voltar a instalá-lo! Substitua o filtro lavável pelo menos uma vez por ano ou quando verificar que está demasiado sujo ou danificado. Não remova a esponja em forma de L que se encontra debaixo do filtro.

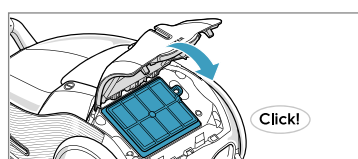

Após voltar a colocar o filtro, feche a tampa do filtro pressionando-a até ouvir um clique de encaixe. Se a tampa do filtro se soltar, volte encaixar as dobradiças na parte inferior e pressione a tampa do filtro até ouvir um clique de encaixe.

**NB:** Quando ligar o aspirador após ter substituído o filtro, o indicador FILTER demora cerca de 10 segundos a ficar verde ou a apagar-se.

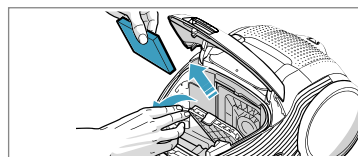

Substitua o filtro do motor quando estiver sujo ou após 5 substituições do s-bag. Pressione o suporte do filtro para baixo e puxe-o para fora. Troque o filtro e feche a tampa.

## ASPIRAR COM A ESCOVA UNIVERSAL

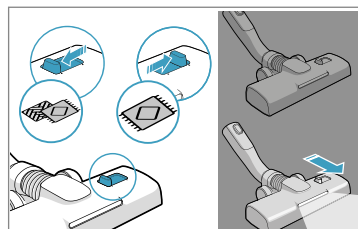

Para limpeza profunda da tapete, mude a definição de escova com o deslizador para o modo de Tapete. O ícone ilustra o tipo de piso para o qual a configuração é recomendada. Desloque a escova para a frente. As luzes da frente acendem-se automaticamente após alguns segundos. Quando a escova não é utilizada, as luzes apagam-se automaticamente após alguns segundos.

## LIMPAR A ESCOVA UNIVERSAL

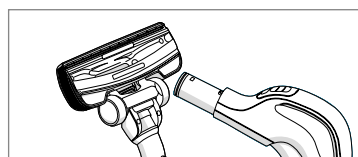

Retire a escova do tubo. Limpe a pega da mangueira.

## LIMPAR A ESCOVA TURBO

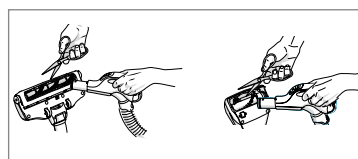

Retire a escova do tubo e remova os fios que estiverem enredados, cortando-os com uma tesoura se for necessário. Utilize a pega da mangueira para limpar a escova.

## FERRAMENTA DE ACESSÓRIOS 3-EM-1

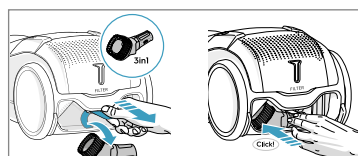

Prima a aba de tecido para retirar a ferramenta 3-em-1. A ferramenta tem as 3 funções que estão ilustradas na página seguinte. Quando terminar a utilização, volte a colocá-la no devido sítio.



## SUBSTITUIR AS PILHAS

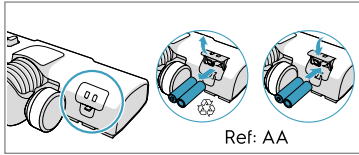

Substitua as pilhas quando as luzes da frente piscarem rapidamente. Utilize 2 pilhas AA.

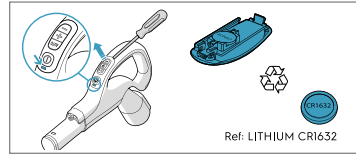

Substitua a pilha quando o indicador luminoso ficar vermelho ou quando o aparelho não reagir aos botões. Utilize apenas pilhas do tipo CR1632 de LÍTIO.

Este aparelho contém pilhas não-recarregáveis, estas pilhas não devem ser recarregadas. • Não exponha o aparelho ou a bateria a temperaturas excessivas. Tenha em atenção o risco de os terminais do aparelho a pilhas ou da bateria entrarem em curto-circuito com objetos metálicos. • Não devem ser misturadas pilhas de diferentes tipos ou pilhas novas e usadas. • As pilhas gastas devem ser removidas do aparelho e eliminadas em segurança. • Se pretender guardar e não utilizar o aparelho durante um longo período de tempo, deverá retirar as pilhas. • Não utilize pilhas modificadas ou danificadas.

Remova as pilhas do produto antes de o enviar para eliminação. Siga as regras de recolha de pilhas e produtos elétricos do seu país.

## SUGESTÕES PARA OBTER OS MELHORES RESULTADOS

ESCOVA/ACESSÓRIO	UTILIZE PARA:	ESCOVA/ACESSÓRIO	UTILIZE PARA:
<b>Ferramenta de acessórios 3-em-1*</b> 	<b>3 acessórios em 1:</b> 1. Escova para limpar o pó em superfícies rígidas (estantes, rodapés, etc.). 2. Acessório de estofos para limpar têxteis (cortinas, sofás, etc.). 3. Tubo para frestas para espaços estreitos (atrás de radiadores, etc.).	<b>Escova AllFloor AUTO LED (com luzes à frente)</b> 	<b>Escova Universal:</b> - Para todos os tipos de piso, assegura excelente recolha de pó em carpetes e pisos rígidos. - É recomendado utilizar o modo AllFloor, que permite passar de pisos rígidos para carpetes sem ajustar a definição. - Para limpeza profunda da carpete, mude a definição de escova com o deslizador para o modo de Carpete. - As luzes à frente ajudam a ver o pó e a sujidade nos sítios escuros (debaixo de móveis, etc.).
<b>Escova Turbo*</b> 	<b>Escova para alcatifas:</b> - Escova e aspira ao mesmo tempo (melhor aspiração de pelos, fibras, etc.). - O rolo-escova é acionado pelo fluxo de ar do aspirador. - Não é adequada para alcatifas com pelo comprido e franjas longas, tapetes antiderrapantes, como tapetes de porta, ou carpetes resistentes à água. Utilize a escova Universal em vez desta.	<b>Escova Mini Turbo*</b> 	<b>Escova para estofos:</b> - Escova e aspira ao mesmo tempo (melhor aspiração de cabelo, fibras, etc.). - Para sofás de têxteis, bancos de automóvel, colchões, etc. - O rolo-escova é acionado pelo fluxo de ar do aspirador. - Não é adequada para alcatifas com pelo comprido e franjas longas, porque o rolo-escova rotativo pode aprisioná-los.
<b>Escova ParkettoPro*</b> 	<b>Escova para piso rígido:</b> - Para limpar suavemente pisos rígidos (parquet, soalho, tijoleira, etc.). - A melhor aspiração em pisos rígidos com frestas.	<b>Escova FlexProPlus*</b> 	<b>Escova para pisos rígidos:</b> - Para limpar debaixo de móveis, entre móveis, nos cantos e à volta de outros obstáculos. - Pode rodar 180 graus facilmente para chegar diretamente aos espaços estreitos.
<b>Escova Furniture*</b> 	<b>Acessório para superfícies delicadas:</b> Remove as partículas finas e o pó das superfícies delicadas da sua casa.		

**Com a função AUTO, o aspirador ajusta automaticamente a potência de aspiração**

para otimizarem o desempenho de limpeza e o conforto em qualquer superfície. Para regular manualmente, siga os gráficos para obter o melhor desempenho possível.

## RESOLUÇÃO DE PROBLEMAS

PROBLEMA	SOLUÇÃO
O aspirador não funciona	<ul style="list-style-type: none"> <li>• Verifique se o cabo está ligado na tomada elétrica.</li> <li>• Verifique se existem danos na ficha ou no cabo.</li> <li>• Verifique se existe algum disjuntor desligado ou fusível queimado.</li> <li>• Verifique se a luz indicadora da pilha do controlo remoto da pega responde (apenas em alguns modelos).</li> </ul>
A luz indicadora s-bag® está acesa	<ul style="list-style-type: none"> <li>• Verifique se o saco s-bag® está cheio ou obstruído.</li> <li>• Se já tiver substituído o saco s-bag®, substitua o filtro do motor.</li> </ul>
A luz indicadora do filtro está acesa (apenas em alguns modelos).	Substitua ou lave (se for lavável) o filtro da saída.
O aspirador deixa de funcionar	É possível que o aspirador tenha aquecido demasiado: desligue o aspirador da tomada elétrica; verifique se existe alguma obstrução na escova, no tubo, na mangueira ou nos filtros. Deixe o aspirador arrefecer durante 30 minutos antes de voltar a ligá-lo. Se o aspirador continuar a não funcionar, contacte um Centro de Assistência Técnica Electrolux autorizado.
Redução da capacidade de sucção em relação à normal	<ul style="list-style-type: none"> <li>• Verifique se o saco s-bag está cheio ou obstruído.</li> <li>• Verifique se o filtro do motor está obstruído e precisa de substituição.</li> <li>• Verifique se a escova está obstruída e precisa de limpeza.</li> <li>• Verifique se a mangueira está obstruída apertando-a suavemente. Tenha cuidado se a obstrução tiver sido provocada por agulhas ou vidros encravados no interior da mangueira.</li> </ul> Nota: A garantia não cobre quaisquer danos provocados na mangueira por qualquer tentativa de a limpar.
O aspirador aspirou água	Será necessário substituir o motor num Centro de Assistência Técnica Electrolux autorizado. Os danos que forem causados pela entrada de água para o motor não estão cobertos pela garantia.
<b>Em caso de qualquer outro problema, contacte um Centro de Assistência Técnica Electrolux autorizado.</b>	

Vă mulțumim pentru că ați ales aspiratorul Electrolux 800. Pentru cele mai bune rezultate, folosiți întotdeauna accesorii și piese de schimb originale. Acest produs este proiectat cu atenție față de mediu. Toate piesele din plastic sunt marcate în scopul reciclării.

**ÎNAINTE DE A ÎNCEPE**

- Citiți cu atenție acest manual.
- Verificați dacă toate componentele descrise sunt incluse.
- Acordați atenție specială recomandărilor privind siguranța!

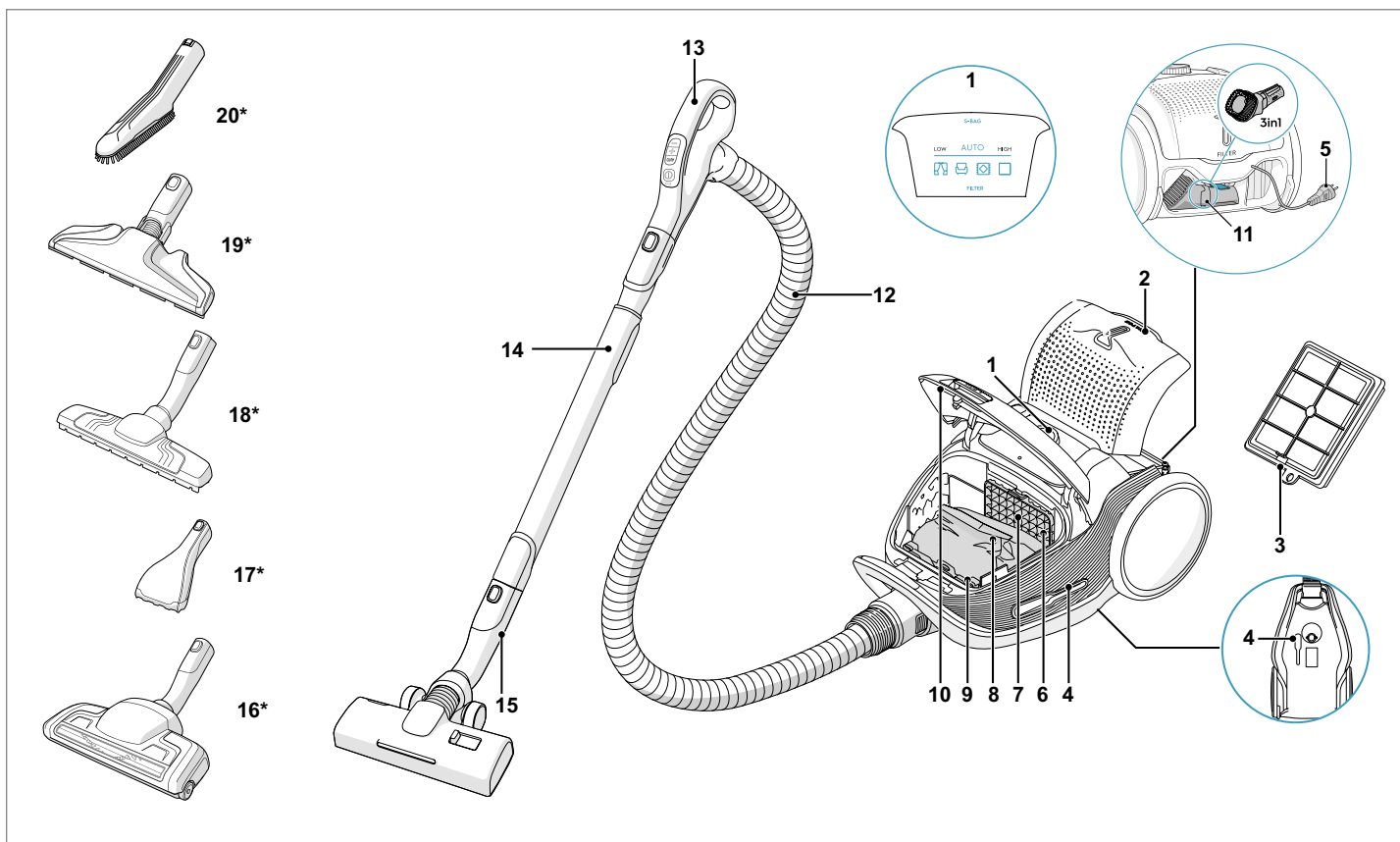

**DESCRIEREA ASPIRATORULUI 800**

- |                                    |                            |
|------------------------------------|----------------------------|
| 1. Afișaj                          | 13. Mâner AeroPro          |
| 2. Capacul filtrului de evacuare   | 14. Tub telescopic AeroPro |
| 3. Filtru de evacuare              | 15. Duză AllFloor Auto LED |
| 4. Fante pentru parcare            | 16. Duză Turbo*            |
| 5. Cablu de alimentare             | 17. Duză Mini Turbo*       |
| 6. Filtru motor                    | 18. Duză ParkettoPro*      |
| 7. Suport filtru motor             | 19. Duză FlexProPlus*      |
| 8. S-bag®                          | 20. Duză Furniture*        |
| 9. Suport s-bag®                   |                            |
| 10. Capac compartiment pentru praf |                            |
| 11. Instrument 3 în 1              |                            |
| 12. Furtun AeroPro                 |                            |

\* Doar la anumite modele

Consumul de putere în standby: 0,5W

**CUM SE UTILIZEAZĂ ASPIRATORUL**

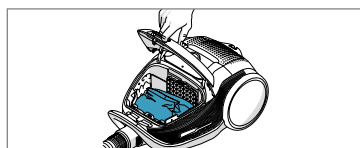

Deschideți capacul compartimentului pentru praf trăgând de butonul S-BAG. Asigurați-vă că sacul de praf (s-bag) este la locul său.

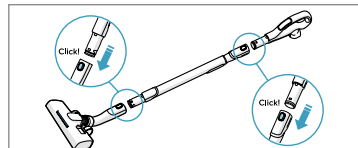

Atașați tubul telescopic la duză. Atașați tubul telescopic la mânerul furtunului (pentru a-l scoate, apăsați butonul de blocare și trageți).

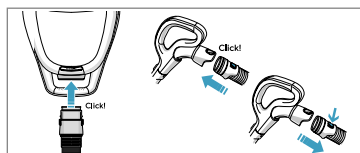

Introduceți furtunul în aspirator (pentru a-l scoate, apăsați butoanele de blocare și trageți). Introduceți furtunul în mânerul furtunului până când butonul de blocare se fixează cu un clic (pentru a-l elibera, apăsați butonul de blocare și trageți).

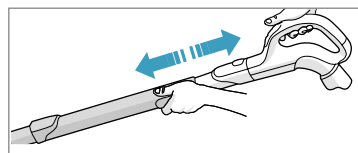

Reglați tubul telescopic ținând butonul de blocare cu o mână și trăgând mânerul cu cealaltă mână.

## PORNIREA/OPRIREA ASPIRATORULUI ȘI AJUSTAREA PUTERII DE ASPIRARE

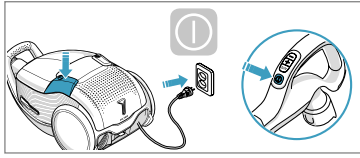

Scoateți cablul de alimentare și introduceți-l în priză. Apăsăți butonul ON/OFF (PORNIT/OPRIT) pentru a porni sau opri aspiratorul. Luminele indicatoare se aprind, indicatorul LOW/HIGH se aprinde de la stânga la dreapta și înapoi. Apăsăți butonul ON/OFF (PORNIT/OPRIT) pentru a porni sau opri aspiratorul.

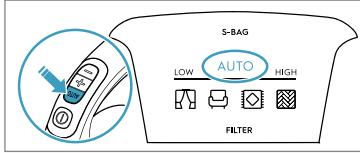

Reglați puterea de aspirare: Aspiratorul pornește în modul AUTO mode (reglare automată a puterii). Indicatorul AUTO se aprinde pe afișaj, iar indicatorul LOW/HIGH clipește. Pentru a regla manual puterea, apăsați butonul +/- de mâner. Apăsăți butonul AUTO pentru a reveni la funcția auto.

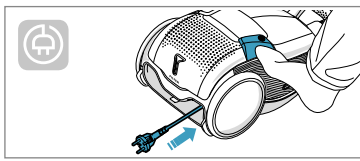

După curățare, apăsați butonul REWIND pentru a înfășura cablul la loc.

## POZIȚII DE PARCARE

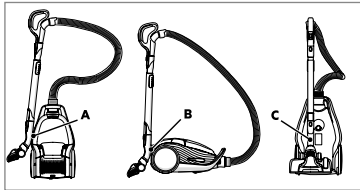

Folosiți poziția de parcare laterală (A) sau de dedesubt (C) pentru a deplasa și depozita aspiratorul. Folosiți poziția posterioară (B) când sunteți în repaus (nu vă forțați spatele).

## ÎNLOCUIREA SACULUI DE PRAF, S-BAG®

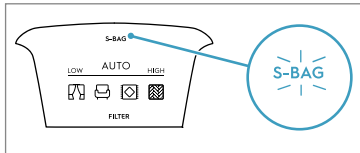

Înlocuiți sacul s-bag atunci când Indicatorul S-BAG se aprinde în roșu (lumina verde: sacul este OK, lumină galbenă: sacul trebuie să fie înlocuit în curând).

**NB:** Întotdeauna schimbați sacul s-bag atunci când indicatorul S-BAG este aprins sau este roșu, chiar dacă sacul s-bag nu este plin (poate fi blocat) și după utilizarea prafului de curățat covorul. Pentru cele mai bune performanțe, folosiți sacul Ultra Long Performance, special conceput pentru aspiratorul dumneavoastră. Se pot utiliza alți saci s-bag sintetici. Nu folosiți saci de praf din hârtie! [www.s-bag.com](http://www.s-bag.com)



Deschideți capacul compartimentului pentru praf trăgând de butonul SBAG. Trageți mânerul de carton pentru a închide și pentru a scoate sacul s-bag®

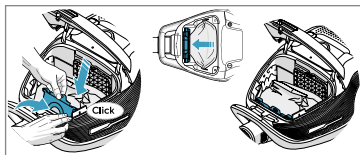

Introduceți un nou sac s-bag® împingând cartonul direct în jos, pe șinele acestuia. Închideți capacul. Dacă sacul s-bag® nu este pus bine sau lipsește, capacul nu se va închide.

**NB:** Atunci când porniți aspiratorul după înlocuirea sacului s-bag, durează 10 secunde până când indicatorul S-BAG se stinge sau devine verde.

## ÎNLOCUIREA FILTRELOR

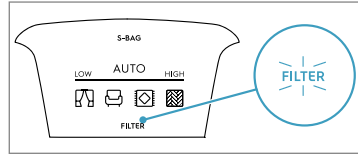

Înlocuiți/curățați filtrul atunci când indicatorul pentru filtru se aprinde în roșu. Lumina verde indică faptul că filtrul este ok. Aceasta se aprinde scurt atunci când porniți aspiratorul.

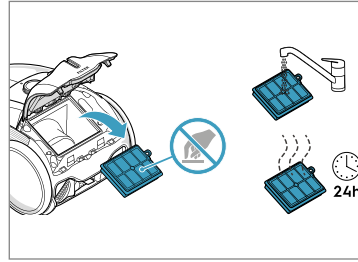

Trageți de butonul FILTER pentru a deschide capacul filtrului. Folosiți filtre s-filter originale. Înlocuiți filtrul și verificați referința de pe ramă pentru a defini tipul. Înlocuiți filtrul cu unul nou sau curățați-l. Clătiți interiorul (partea murdară) cu apă caldă de la robinet. Loviți încet rama filtrului pentru a scutura apa. Repetați procesul de patru ori.

**NB:** Nu utilizați agenți de curățare. Evitați să atingeți suprafața filtrului. Lăsați filtrul să se usuce complet (min. 24 h la temperatura camerei) înainte de a-l pune la loc! Schimbați filtrul lavabil cel puțin o dată pe an sau atunci când este foarte murdar sau deteriorat. Nu înlocuiți spuma în formă de L de sub filtru.

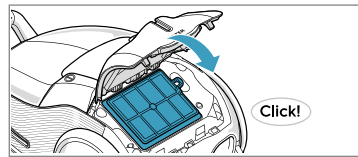

După ce ați înlocuit filtrul, închideți capacul filtrului până când se aude un declic. În cazul în care capacul filtrului se deschide, poziționați balamalele în partea de jos și împingeți la loc capacul filtrului până când se aude un declic.

**NB:** Atunci când porniți aspiratorul după înlocuirea filtrului, durează 10 secunde până când indicatorul FILTER devine verde sau se stinge.

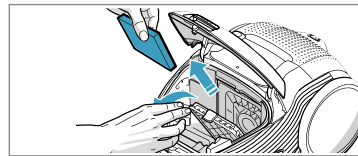

Înlocuiți filtrul motorului atunci când este murdar sau după fiecare al 5-lea sac s-bag. Împingeți suportul pentru filtru în jos și scoateți-l. Schimbați filtrul și închideți capacul.

## ASPIRAREA CU DUZA UNIVERSALĂ

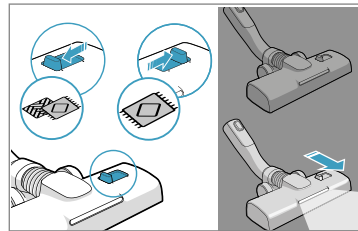

Pentru aspirarea profundă pe covor, schimbați setarea duzei cu glisorul la modul Cover. Pictograma ilustrează tipul de pardoseală recomandat. Deplasați duza înainte. Lumina frontală se aprinde automat după câteva secunde. Atunci când duza nu este folosită, lumina se stinge automat după câteva secunde.

## CURĂȚAREA DUZEI UNIVERSALE

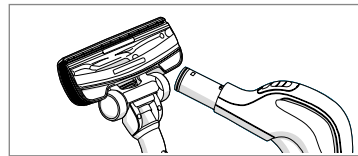

Decuplați duza de la tub. Curățați folosind mânerul furtunului.

## CURĂȚAREA DUZEI TURBO

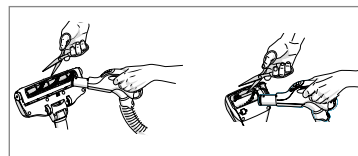

Decuplați duza de la tub și îndepărtați firele incurcate etc. tăindu-le cu o foarfecă. Folosiți mânerul furtunului pentru a curăța duza.

## ACCESORIUL 3 ÎN 1

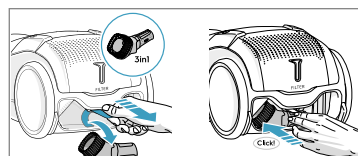

Trageți de banda din material textil pentru a scoate accesoriul 3 în 1. Accesoriul are 3 funcții, a se vedea imaginile de pe pagina următoare. După utilizare, așezați-l la locul său.

## SCHIMBAREA BATERIILOR

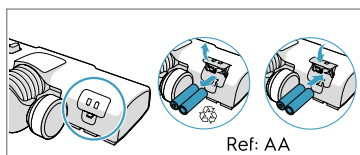

Înlocuiți bateriile atunci când luminile frontale încep să clipească rapid. Folosiți 2 baterii AA.

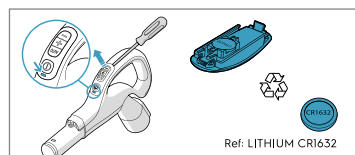

Înlocuiți bateria atunci când lumina indicatoare devine roșie sau dacă nu există nicio reacție la apăsarea oricărui buton. Folosiți doar baterii de tip LITIUM CR1632.

Acest aparat conține baterii nereîncărcabile, aceste baterii nu trebuie reîncărcate. • Nu expuneți aparatul sau bateria la temperaturi excesive. • Aveți în vedere riscul ca bornele aparatului acționat de baterie sau bateria să fie scurtcircuitate de obiecte metalice. • Nu trebuie amestecate tipuri diferite de baterii sau baterii noi și uzate. • Bateriile epuizate trebuie scoase din aparat și eliminate în siguranță. • Dacă aparatul trebuie depozitat neutilizat pentru o perioadă lungă de timp, bateriile trebuie scoase. • Nu utilizați baterii modificate sau deteriorate. Scoateți bateriile din produs înainte de casare. Respectați reglementările naționale în vigoare privind colectarea bateriilor și produselor electrice.

## SFATURI DESPRE CUM SĂ OBTINEȚI CELE MAI BUNE REZULTATE

DUZĂ/ACESORIU	A SE FOLOSII PENTRU:	DUZĂ/ACESORIU	A SE FOLOSII PENTRU:
<b>Accesorii 3 în 1*</b> 	<b>3 accesorii într-unul 1:</b> 1. Accesoriu pentru praf pentru suprafețe dure (rafturi, plinte etc.). 2. Accesoriu pentru textile (perdele, tapițerie etc.). 3. Accesoriu pentru spații înguste (în spatele radiatoarelor etc.).	<b>Duză AllFloor AUTO LED (cu lumini frontale)</b> 	<b>Duză universală:</b> - Pentru toate tipurile de pardoseli, asigură o aspirare excelentă a prafului atât de pe covoare, cât și de pe pardoseli dure. - Se recomandă utilizarea modului Allfloor, care permite trecerea de la pardoselile dure la covor fără a ajusta setarea. - Pentru aspirarea profundă pe covor, schimbați setarea duzei cu glisorul la modul Covor. - Lumina frontală ajută la detectarea prafului și murdăriei în spații întunecate (sub mobilier etc.).
<b>Duză turbo*</b> 	<b>Duză pentru covoare:</b> - Periază și aspiră în același timp (cea mai bună curățare a firelor de păr, fibrelor etc.). - Rola cu perie este activată de fluxul de aer al aspiratorului. - Nu este adecvată pentru mochete foarte groase și cu fire lungi, mochete anti-alunecare, cum ar fi covorașele de ușă, sau mochete impermeabile. Folosiți în schimb duza universală	<b>Duză turbo Mini*</b> 	<b>Duză pentru tapițerie:</b> - Periază și aspiră în același timp (cea mai bună curățare a firelor de păr, fibrelor etc.). - Pentru mobilier din material textil, scaune auto, saltele etc. - Rola cu perie este activată de fluxul de aer al aspiratorului. - Nu este adecvată pentru mochete foarte groase și cu fire lungi, deoarece acestea se pot bloca în rola cu perie rotativă.
<b>Duză ParkettoPro*</b> 	<b>Duză pentru pardoseli dure:</b> - Pentru curățarea ușoară a pardoselilor dure (parchet, pardoseli din lemn, dale etc.). - Cea mai bună curățare a pardoselilor dure cu crăpături.	<b>Duză FlexProPlus*</b> 	<b>Duză pentru pardoseli dure:</b> - Pentru a ajunge sub/între obiecte mobilier, în colțuri și între alte obstacole. - Se poate întoarce cu ușurință la 180 de grade pentru acces direct la spațiile înguste.
<b>Duză Furniture*</b> 	<b>Dispozitiv pentru suprafețe delicate:</b> Îndepărtează particulele fine și praful de pe suprafețele delicate din casă.		

**Cu funcția AUTO, aspiratorul ajustează automat puterea de aspirare** pentru a oferi o performanță de curățare optimă și confort pe fiecare suprafață. Pentru reglarea manuală, respectați graficele pentru performanțe optime

## DEPANAREA

PROBLEMĂ	SOLUȚIE
Aspiratorul nu pornește.	<ul style="list-style-type: none"> <li>• Verificați conexiunea cablului la priză.</li> <li>• Asigurați-vă că ștecherul și cablul nu sunt deteriorate.</li> <li>• Verificați dacă s-a ars o siguranță.</li> <li>• Verificați dacă lampa indicatoare pentru baterie din mânerul cu telecomandă se aprinde (doar la anumite modele).</li> </ul>
Lumina indicatoare pentru sacul s-bag® este aprinsă	<ul style="list-style-type: none"> <li>• Verificați dacă sacul s-bag® este plin sau blocat.</li> <li>• Dacă ați schimbat deja sacul s-bag®, schimbați filtrul pentru motor.</li> </ul>
Lumina indicatoare pentru filtru se aprinde (doar la anumite modele).	Înlocuiți sau spălați (dacă este lavabil) filtrul de evacuare.
Aspiratorul se oprește.	Aspiratorul poate fi supraîncălzit: scoateți-l din priză; verificați dacă duza, tubul, furtunul sau filtrele sunt blocate. Lăsați aspiratorul să se răcească timp de 30 de minute înainte de a-l conecta din nou. Dacă aspiratorul tot nu funcționează, contactați un centru autorizat de service Electrolux.
Reducerea capacității de aspirare față de cea normală	<ul style="list-style-type: none"> <li>• Verificați dacă sacul s-bag este plin sau blocat.</li> <li>• Verificați dacă filtrul motorului este înfundat și trebuie schimbat.</li> <li>• Verificați dacă duza este blocată și trebuie curățată.</li> <li>• Verificați dacă furtunul este blocat, strângându-l ușor. Totuși, trebuie procedat cu atenție în cazul în care obstrucția este cauzată de bucăți de sticlă sau ace care s-au blocat în interior.</li> </ul> Notă: Garanția nu acoperă deteriorarea furtunului cauzată de curățarea acestuia.
A fost aspirată apă în aspirator	Înlocuirea motorului trebuie să se realizeze la un centru de service Electrolux autorizat. Deteriorarea motorului cauzată de pătrunderea apei nu este acoperită de garanție.
<b>Pentru orice alte probleme, contactați un centru de service Electrolux autorizat.</b>	



Благодарим вас за приобретение пылесоса Electrolux 800! Для получения наилучших результатов всегда используйте фирменные вспомогательные приспособления и запасные детали. Прибор разработан с учетом экологических требований. Для последующей утилизации на всех деталях из пластмассы имеется соответствующая маркировка.

**ПЕРЕД ПЕРВЫМ ИСПОЛЬЗОВАНИЕМ**

- Внимательно прочитайте настоящее руководство.
- Убедитесь в наличии всех описанных деталей.
- Уделите особое внимание мерам предосторожности!

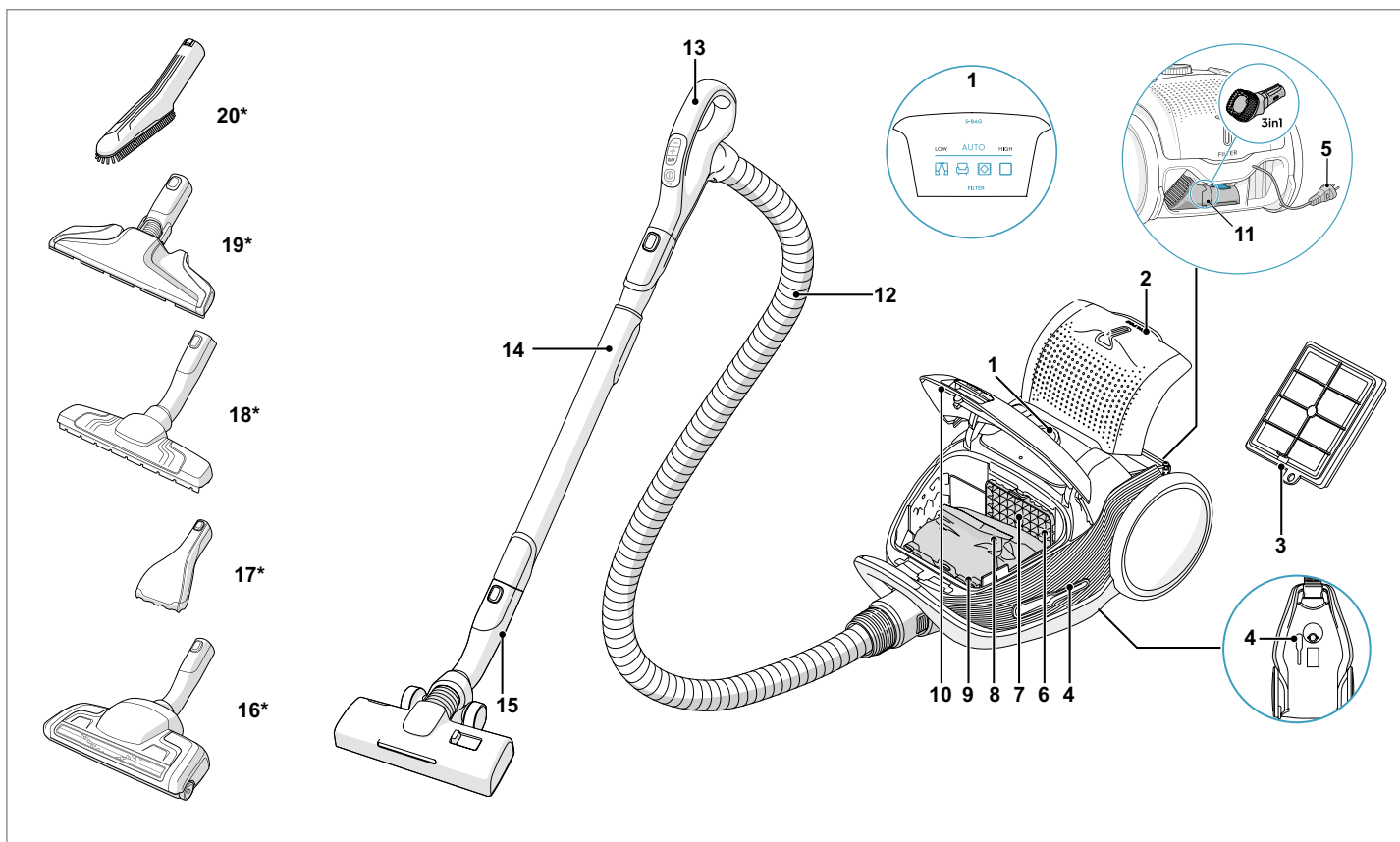

**ОПИСАНИЕ ПЫЛЕСОСА 800**

- |   |                                    |
|---|------------------------------------|
| 1. Дисплей                                | 13.Рукоятка AeroPro                |
| 2. Крышка выпускного фильтра.             | 14.Телескопическая трубка AeroPro. |
| 3. Выпускной фильтр.                      | 15.Насадка AllFloor Auto LED       |
| 4. Фиксаторы для насадок.                 | 16.Насадка Turbo*                  |
| 5. Шнур питания.                          | 17.Насадка Mini Turbo*             |
| 6. Фильтр двигателя.                      | 18.Насадка ParkettoPro*            |
| 7. Держатель фильтра двигателя.           | 19.Насадка FlexProPlus*            |
| 8. Мешок для сбора пыли s-bag®.           | 20. Насадка Furniture*             |
| 9. Держатель мешка для сбора пыли s-bag®. |                                    |
| 10.Крышка отделения для сбора пыли.       |                                    |
| 11.Инструмент «три в одном».              |                                    |
| 12.Шланг AeroPro.                         |                                    |

\* Устройство предусмотрено только в отдельных моделях.

Потребляемая мощность в режиме ожидания: 0,5 Вт

**КАК ИСПОЛЬЗОВАТЬ ПЫЛЕСОС**

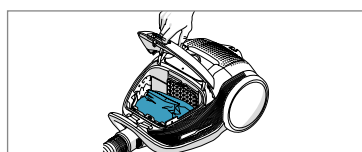

Откройте крышку отделения для сбора пыли, нажав кнопку S-BAG. Убедитесь в том, что мешок для сбора пыли (s-bag) находится на своем месте.

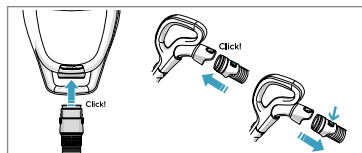

Вставьте в пылесос шланг (чтобы извлечь шланг из пылесоса, нажмите кнопки блокировки и потяните). Вставьте шланг в рукоятку для шланга так, чтобы кнопка блокировки издала щелчок (чтобы извлечь шланг из рукоятки, нажмите кнопку блокировки и потяните).

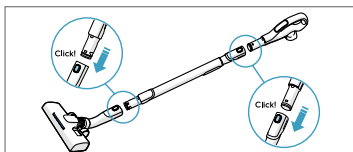

Прикрепите телескопическую трубку к насадке. Прикрепите телескопическую трубку к рукоятке для шланга (чтобы снять трубку, нажмите кнопку блокировки и потяните).

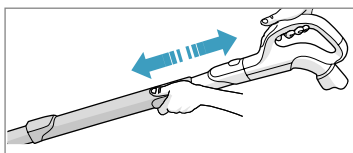

Отрегулируйте телескопическую трубку; для этого одной рукой нажмите и удерживайте фиксатор, а другой рукой потяните рукоятку.

## ВКЛЮЧЕНИЕ И ВЫКЛЮЧЕНИЕ ПЫЛЕСОСА; РЕГУЛИРОВКА МОЩНОСТИ ВСАСЫВАНИЯ

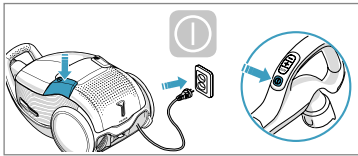

Вытяните шнур питания и включите вилку в розетку. Чтобы включить или выключить пылесос, нажмите кнопку ON/OFF. На пылесосе загорятся индикаторы; при наличии функции AUTO индикатор LOW/HIGH начнет мигать слева направо и справа налево. Чтобы включить или выключить пылесос, нажмите кнопку ON/OFF (ВКЛ./ВЫКЛ.) на пульте дистанционного управления.

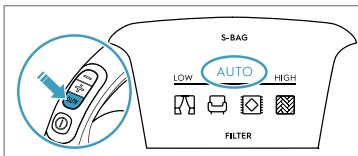

Чтобы отрегулировать мощность всасывания на пылесосе с дистанционным управлением и функцией AUTO, выполните следующие действия. После включения пылесос начинает работать в режиме AUTO — режиме автоматической регулировки мощности всасывания. На дисплее светится индикатор AUTO, а индикатор LOW/HIGH мигает. Чтобы отрегулировать мощность всасывания вручную, нажмите кнопку +/-, расположенную на рукоятке. Чтобы вновь включить функцию AUTO, нажмите кнопку AUTO.

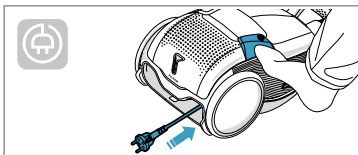

Чтобы смотать шнур питания по окончании уборки, нажмите кнопку REWIND.

## ПОЛОЖЕНИЯ ДЛЯ ФИКСАЦИИ

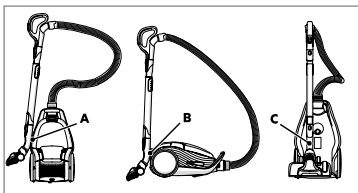

Для переноски и хранения пылесоса можно использовать положение для фиксации насадки на боковой стороне пылесоса (A) или на нижней стороне пылесоса (C). В ходе уборки для облегчения работы мышц спины можно использовать положение для фиксации насадки на задней стороне пылесоса (B).

## ЗАМЕНА МЕШКА ДЛЯ СБОРА ПЫЛИ S-BAG®

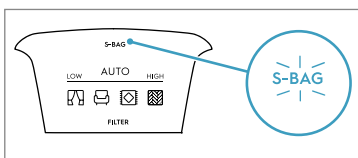

Мешок для сбора пыли s-bag подлежит замене в следующих случаях. Индикатор S-BAG начинает излучать красный свет (зеленый свет означает, что мешок не требует замены, а желтый — что мешок вскоре понадобится заменить).

*Примечание. Заменяйте мешок для сбора пыли s-bag всякий раз, когда индикатор S-BAG начинает светиться или излучать красный свет, даже если мешок не заполнен до конца (доступ пыли в мешок может быть ограничен), а также после использования порошка для чистки ковровых покрытий. Для обеспечения наилучших рабочих характеристик используйте мешки Ultra Long Performance, специально разработанные для вашего пылесоса. Помимо этого, вы можете использовать и другие синтетические мешки s-bag. Не используйте бумажные мешки для сбора пыли! [www.s-bag.com](http://www.s-bag.com)*



Откройте крышку отсека для пыли, потянув кнопку SBAG. Потяните картонный держатель, чтобы закрыть и вынуть пылесборник s-bag®.

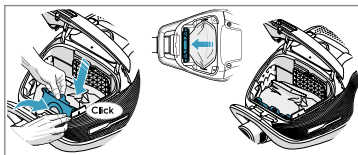

Вставьте новый пылесборник s-bag®, протолкнув картонный держатель вдоль направляющих вниз до упора. Закройте крышку. Если пылесборник s-bag® вставлен неправильно или отсутствует, крышка не закроется.

*Примечание. В ходе включения пылесоса после замены мешка для сбора пыли s-bag индикатор S-BAG выключается или начинает излучать зеленый свет в течение 10 секунд.*

## ЗАМЕНА ФИЛЬТРОВ

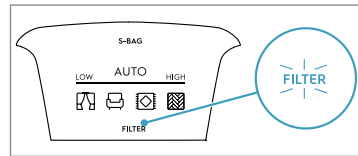

Индикатор фильтра начинает излучать красный свет. Зеленый свет означает, что фильтр не требует замены. Индикатор фильтра загорается на некоторое время в ходе включения пылесоса.

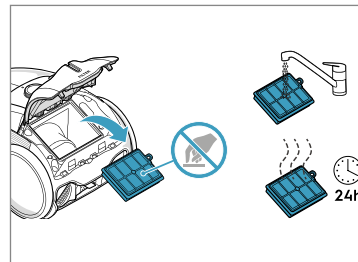

Откройте крышку фильтра, нажав кнопку FILTER. Используйте фирменные фильтры s-filter. Извлеките фильтр и определите его тип с помощью справочного номера на рамке. Замените или очистите фильтр. Промойте внутреннюю (грязную) сторону фильтра теплой водой из-под крана. Чтобы удалить воду, слегка постучите по рамке фильтра. Повторите эту процедуру четыре раза.

*Примечание. Не применяйте чистящие средства. Не прикасайтесь к поверхности фильтра. Прежде чем устанавливать фильтр на место, дождитесь его полного высыхания (это займет как минимум 24 часа при комнатной температуре)! Мощный фильтр необходимо заменять по меньшей мере раз в год или при наличии сильных загрязнений или повреждении. Не извлекайте Г-образный кусок поролона, расположенный под фильтром.*

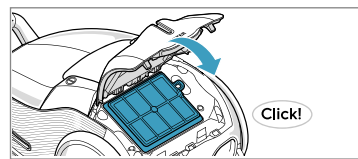

Заменяв фильтр, закройте крышку фильтра так, чтобы она издала щелчок и встала на свое место. В случае высвобождения крышки фильтра расположите петли так, чтобы они находились внизу, и нажмите на крышку фильтра так, чтобы она издала щелчок и встала на свое место.

*Примечание. В ходе включения пылесоса после замены фильтра индикатор FILTER начинает излучать зеленый свет или выключается в течение 10 секунд.*

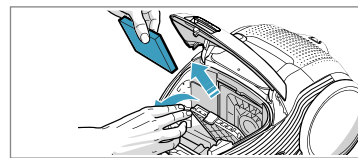

Фильтр двигателя необходимо заменять при наличии загрязнений или после каждой пятой замены мешка для сбора пыли s-bag. Нажмите на держатель фильтра и вытяните его. Замените фильтр и закройте крышку.

## УБОРКА С ПОМОЩЬЮ УНИВЕРСАЛЬНОЙ НАСАДКИ

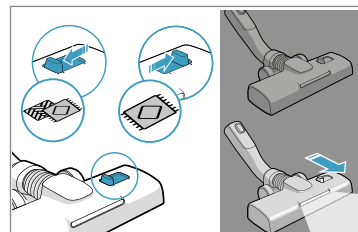

Для глубокой очистки ковра измените настройку насадки с помощью ползунка на режим ковра. Значок обозначает рекомендуемый для уборки тип поверхности. Переместите насадку вперед. Через несколько секунд будет автоматически включено фронтальное освещение. Если насадка не используется в течение нескольких секунд, фронтальное освещение автоматически выключается.

## ОЧИСТКА УНИВЕРСАЛЬНОЙ НАСАДКИ

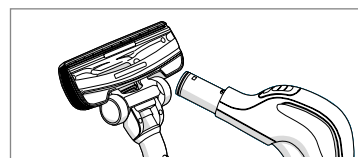

Отсоедините насадку от трубки. Очистите насадку с помощью рукоятки шланга.

## ОЧИСТКА НАСАДКИ TURBO

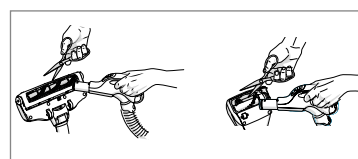

Отсоедините насадку от трубки и срежьте с насадки спутанные нити и т. д., используя ножницы. Очистите насадку рукояткой шланга

## ВСПОМОГАТЕЛЬНЫЙ ИНСТРУМЕНТ «ТРИ В ОДНОМ»

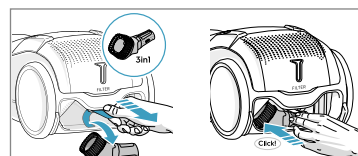

Чтобы извлечь инструмент «три в одном», потяните за тканевую петлю. Инструмент выполняет три функции; см. рисунки на следующей странице. После использования установите инструмент на место.

## ЗАМЕНА БАТАРЕЙ

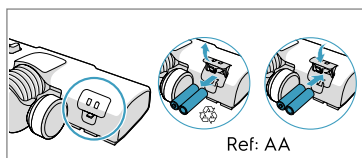

Батареи подлежат замене в том случае, если фронтальные осветительные приборы начинают быстро мигать. Используйте две батареи 2 AA.

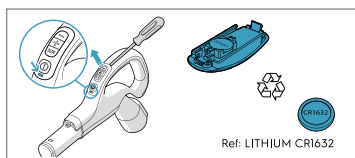

Батарея подлежит замене в том случае, если световой индикатор начинает излучать красный свет или не реагирует на нажатие той или иной кнопки. Используйте только батареи типа LITHIUM CR1632.

Этот прибор содержит неперезаряжаемые батареи, которые нельзя заряжать. • Не подвержайте прибор или аккумулятор воздействию чрезмерно высокой или низкой температуры. • Помните об опасности короткого замыкания клемм прибора, работающего от батарей, металлическими предметами. • Запрещается устанавливать различные типы батарей или новые и использованные батареи одновременно. • Батареи с израсходованным ресурсом следует извлечь из прибора и утилизировать безопасным образом. • Если прибор не будет использоваться в течение длительного периода, необходимо извлечь батареи. • Не используйте модифицированные или поврежденные батареи. Перед утилизацией прибора батареи необходимо извлечь. Соблюдайте действующие в вашей стране правила сбора батарей и электроприборов.

## ПОЛЕЗНЫЕ СОВЕТЫ: КАК ДОСТИЧЬ ОПТИМАЛЬНЫХ РЕЗУЛЬТАТОВ

НАСАДКА ИЛИ ПРИСПОСОБЛЕНИЕ	НАЗНАЧЕНИЕ	НАСАДКА ИЛИ ПРИСПОСОБЛЕНИЕ	НАЗНАЧЕНИЕ
<b>Вспомогательный инструмент «три в одном»*</b> 	<b>Три инструмента в одном</b> 1. Инструмент для удаления пыли с твердых поверхностей (книжных полок, плинтусов и т. д.). 2. Инструмент для ухода за мягкой мебелью и текстилем (шторами, обивкой и т. д.). 3. Щелевой инструмент для очистки узких пространств (участков за батареями отопления и т. д.).	<b>Насадка AllFloor AUTO LED (с фронтальным освещением)</b> 	<b>Универсальная насадка</b> - Насадка обеспечивает превосходное качество удаления пыли с поверхностей всех типов, включая ковры и твердые полы. - Рекомендуется использовать режим Allfloor, который позволяет переходить с твердого пола на ковер без изменения настроек. - Для глубокой очистки ковра измените настройку насадки с помощью ползунка на режим ковра. - Фронтальное освещение помогает выявлять пыль и грязь в темных местах (под мебелью и т. п.).
<b>Насадка Turbo*</b> 	<b>Насадка для ковровых покрытий</b> - Насадка позволяет выполнять чистку щеткой и одновременно убирать пыль, обеспечивая наивысшее качество удаления волос, ворсинок и т. д. - Поток воздуха, создаваемый пылесосом, направляет щеточный валик. - Насадка не подходит для очистки ковровых покрытий с высоким ворсом и длинной бахромой, противоскользких ковровых покрытий (например, придверных ковриков) и влагостойких ковровых покрытий. Для очистки таких покрытий следует использовать универсальную насадку.	<b>Насадка Mini Turbo*</b> 	<b>Насадка для ухода за мягкой мебелью</b> - Насадка позволяет выполнять чистку щеткой и одновременно убирать пыль, обеспечивая наивысшее качество удаления волос, ворсинок и т. д. - Насадка предназначена для очистки мягкой мебели, автомобильных сидений, матрасов и т. д. - Поток воздуха, создаваемый пылесосом, направляет щеточный валик. - Насадка не подходит для очистки ковровых покрытий с высоким ворсом и длинной бахромой, поскольку такие элементы могут застревать во вращающемся щеточном валике.
<b>Насадка ParkettoPro*</b> 	<b>Насадка для твердых покрытий</b> - Насадка предназначена для щадящей очистки твердых покрытий (паркета, деревянных напольных покрытий, керамической плитки и т. д.). - Насадка обеспечивает наивысшее качество удаления пыли с твердых покрытий, в которых имеются щели.	<b>Насадка FlexProPlus*</b> 	<b>Насадка для твердых покрытий</b> - Насадка предназначена для очистки пространств в углах, под мебелью и другими предметами обстановки и между такими предметами. - Насадка легко поворачивается на 180°, что позволяет получать непосредственный доступ к узким пространствам.
<b>насадка Furniture*</b> 	<b>Насадка для хрупких поверхностей:</b> устраняет мелкие загрязнения и пыль с хрупких поверхностей в вашем доме.		

### Благодаря функции AUTO пылесос автоматически регулирует мощность всасывания

для обеспечения оптимальных результатов уборки и комфортного ухода за любыми поверхностями. Если мощность всасывания регулируется вручную, для достижения оптимальных результатов уборки руководствуйтесь соответствующими значками.

## ПОИСК И УСТРАНЕНИЕ НЕИСПРАВНОСТЕЙ

НЕИСПРАВНОСТЬ	СПОСОБ УСТРАНЕНИЯ
Пылесос не включается.	<ul style="list-style-type: none"> <li>Убедитесь в том, что шнур питания пылесоса включен в розетку.</li> <li>Проверьте вилку и шнур на предмет отсутствия повреждений.</li> <li>Проверьте, не перегорел ли предохранитель.</li> <li>Проверьте, реагирует ли на ваши действия световой индикатор батареи, который находится на ручке Remote Control (устройство предусмотрено только в отдельных моделях).</li> </ul>
Загорелся световой индикатор наполнения мешка для сбора пыли s-bag®.	<ul style="list-style-type: none"> <li>Проверьте, не заполнен ли мешок s-bag® и не ограничен ли доступ пыли в этот мешок.</li> <li>Если замена мешка для сбора пыли s-bag® уже производилась, замените фильтр двигателя.</li> </ul>
The filter indicator light is illuminated (only at specific models)	Замените выпускной фильтр или промойте его (в случае использования моющегося фильтра).
Пылесос выключается.	Возможно, пылесос перегрелся. Отключите пылесос от сети электропитания и проверьте, не засорены ли насадка, трубка, шланг и фильтры. Дайте пылесосу остыть в течение 30 минут, после чего снова подключите пылесос к сети. Если пылесос не начнет работать, обратитесь в официальный сервисный центр Electrolux.
Уменьшение мощности всасывания.	<ul style="list-style-type: none"> <li>Проверьте, не заполнен ли мешок s-bag и не ограничен ли доступ пыли в этот мешок.</li> <li>Проверьте, не засорен ли фильтр двигателя и не требует ли он замены.</li> <li>Проверьте, не засорена ли насадка и не требует ли она очистки.</li> <li>Проверьте, не засорен ли шланг; для этого слегка сожмите его. Будьте осторожны: засорение может быть вызвано попаданием в шланг стекла или иголок.</li> </ul> Примечание. На повреждения шланга, возникшие в результате его очистки, гарантия не распространяется.
В пылесос попала вода.	Двигатель необходимо заменить в официальном сервисном центре Electrolux. На повреждения двигателя, возникшие в результате попадания в него воды, гарантия не распространяется.
При возникновении других неполадок обратитесь в официальный сервисный центр Electrolux.	

Tack för att du valde Electrolux 800 dammsugare. Använd alltid originaltillbehör och reservdelar för att få bästa resultat. Denna produkt är utformad med miljön i åtanke. Alla plastdelar är märkta för återvinning.

**FÖRE ANVÄNDNING**

- Läs den här manualen noggrant.
- Kontrollera att alla delar som beskrivs häri är inkluderade.
- Läs speciellt noga genom säkerhetsåtgärderna!

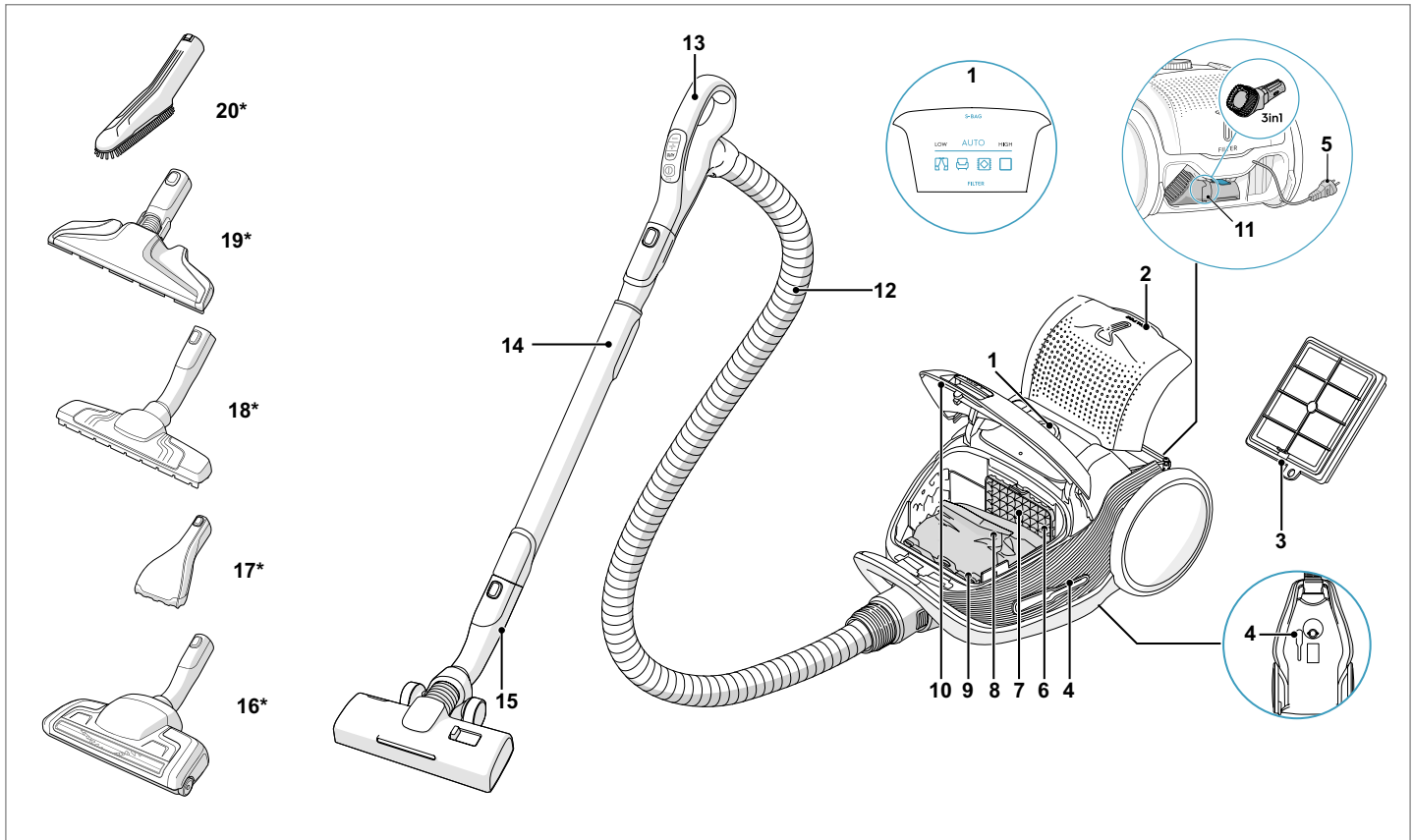

**BESKRIVNING AV 800 DAMMSUGARE**

- |                            |                                     |
|----------------------------|-------------------------------------|
| 1. Display                 | 13. AeroPro handtag                 |
| 2. Lucka till utblåsfilter | 14. AeroPro teleskoprör             |
| 3. Utblåsfilter            | 15. AllFloor Auto LED golvmunstycke |
| 4. Parkeringslägen         | 16. Turbo golvmunstycke*            |
| 5. Strömssladd             | 17. Mini Turbo munstycke*           |
| 6. Motorfilter             | 18. ParkettoPro golvmunstycke*      |
| 7. Motorfilterhållare      | 19. FlexProPlus golvmunstycke*      |
| 8. S-bag® dammsugarpåse    | 20. Furniture golvmunstycke*        |
| 9. S-bag® påshållare       |                                     |
| 10. Lock till påsutrymme   |                                     |
| 11. 3-i-1-tillbehör        |                                     |
| 12. AeroPro-slang          |                                     |

\* Endast vissa modeller

Effektförbrukning i viloläge: 0,5 W

**HUR MAN ANVÄNDER DAMMSUGAREN**

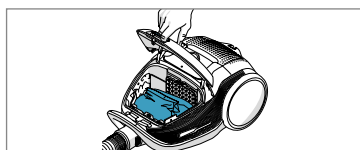

Öppna påsutrymmets lock genom att dra i S-BAG-knappen. Kontrollera att dammsugarpåsen (s-bag) sitter på plats.

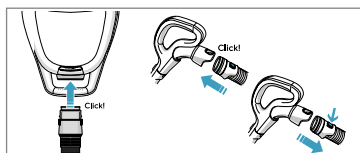

Sätt i slang i dammsugaren (för att ta bort den, tryck på låsknapparna och dra). För in slang i slanghandtaget tills låsningknappen klickar (för att ta ut den, tryck på låsningknappen och dra).

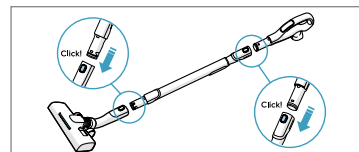

Anslut teleskopröret till golvmunstycket. Fäst teleskopröret i slanghandtaget (för att ta bort det, tryck på låsknappen och dra).

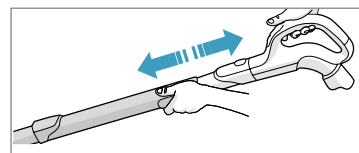

Justera teleskopröret genom att hålla låset med ena handen och dra i handtaget med den andra handen.



## STARTA/STÄNGA AV DAMMSUGAREN OCH JUSTERA SUGKRAFTEN

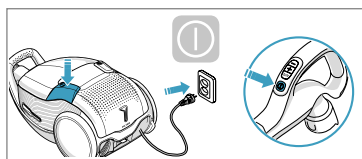

Dra ut strömsladden och sätt i den i ett eluttag. Tryck på ON/OFF-knappen för att slå på, eller stänga av dammsugaren. Indikatorerna tänds, LOW/HIGH-indikatorn tänds från vänster till höger och tillbaka. Tryck på PÅ/AV-knappen på fjärrkontrollen för att starta eller stänga av dammsugaren.

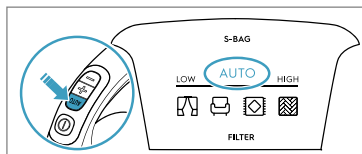

Justera sugkraften: Dammsugaren startar i AUTO-läge (automatisk sugeffektreglering). AUTO-indikatorn tänds på displayen och LOW/HIGH-indikatorn blinkar. Tryck på +/- på handtaget för att reglera effekten manuellt. Tryck på AUTO-knappen för att gå tillbaka till AUTO-funktionen.

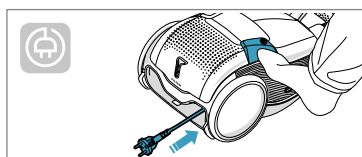

När du har dammsugit klart, tryck på REWIND-knappen för att rulla in sladden.

## PARKERINGSPPOSITIONER

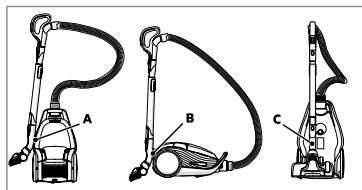

Använd parkeringsläget på sidan (A) eller undertill (C) när du bär och när du ska ställa undan dammsugaren. Baktill (B) när du tar paus (bra för ryggen).

## BYTA PÅSE, S-BAG®

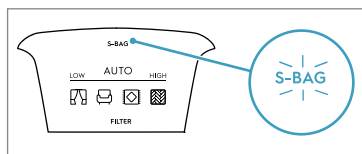

Byt s-bag när S-BAG-indikatorn lyser rött (grönt ljus: påsen är inte full, gult ljus: snart dags att byta påse).

**OBS:** Byt alltid s-bag när S-BAG-indikatorn tänds eller lyser rött, även om inte påsen är full (den kan vara blockerad eller igentäppt) och efter användning av mattrengöringspulver. För bästa möjliga prestanda, använd Ultra Long Performance-påsen som är speciellt utvecklad för din dammsugare. Andra syntetiska s-bags kan också användas. Använd inte några dammsugarpåsar av papper! [www.s-bag.com](http://www.s-bag.com)



Öppna dammbehållarluckan genom att dra upp SBAG-knappen. Dra i kartonghandtaget så stängs s-bag®-påsen och du kan ta bort den.

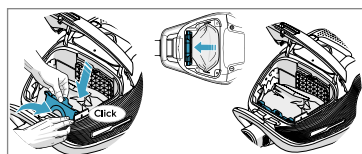

Sätt i en ny s-bag®-påse genom att trycka ned kartongskivan rakt ned i spåren. Stäng luckan. Om s-bag®-påsen inte är rätt isatt, eller om den saknas, så går det inte att stänga locket.

**OBS:** När du startar dammsugaren efter att du har bytt påse tar det 10 sekunder innan S-BAG-indikatorn släcks ned eller blir grön.

## BYTA FILTER

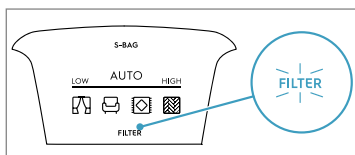

Byt/rengör filtret när filterindikatorn lyser rött. Grönt ljus indikerar att filtret är okej. Det lyser en kort stund när du startar dammsugaren.

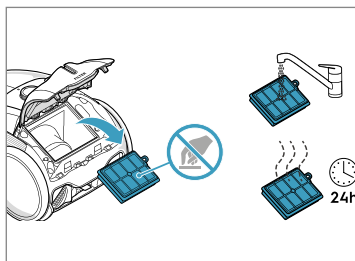

Dra i FILTER-knappen för att öppna locket till utblåsfiltret. Använd original s-filter. Ta ur filtret och kolla referensen på ramen för att fastställa filtertyp. Byt till ett nytt filter eller rengör det. Skölj insidan (den smutsiga sidan) i ljummet vatten. Slå lite lätt på filterramen för att avlägsna vattnet. Upprepa proceduren fyra gånger.

**OBS:** Använd inga rengöringsmedel. Undvik att vidröra filtrets yta. Låt filtret torka helt (minst 24 timmar i rumstemperatur) innan du sätter tillbaka det! Byt det tvättbara filtret minst en gång om året eller när det är mycket smutsigt eller trasigt. Ta inte bort det L-formade skummet under filtret.

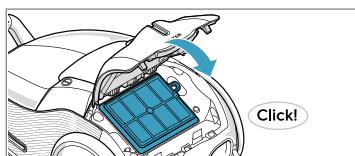

Efter filterbytet, stäng filterlocket genom att klicka det på plats. Om filterlocket lossnar, placera gångjärnen längst ner och tryck på filterlocket tills det klickas på plats igen.

**OBS:** När du sätter på dammsugaren efter filterbytet tar det 10 sekunder innan FILTER-indikatorn blir grön eller släcks ned.

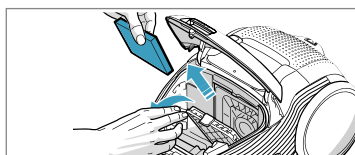

Byt motorfiltret när det är smutsigt eller efter vart 5:e byte av s-bag. Tryck ner filterhållaren och dra ut den. Byt filter och stäng locket.

## DAMMSUGA MED UNIVERSAL-MUNSTYCKET

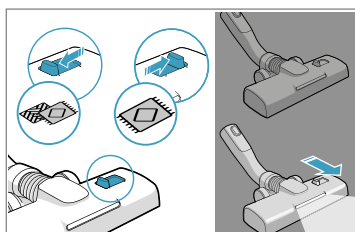

För djuprengöring på matta, ändra munstyckets inställning med reglaget till mattläget. Ikonen visar rekommenderad golvtyp. För golvmunstycket framåt. Lamporna tänds automatiskt efter några sekunder. När munstycket inte används släcks lamporna automatiskt efter några sekunder.

## RENGÖRA UNIVERSAL-MUNSTYCKET

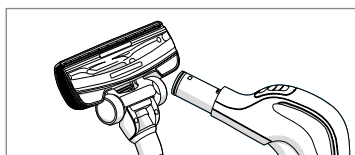

Ta bort munstycket från teleskopröret. Rengör det med slanghandtaget.

## RENGÖRA TURBO-MUNSTYCKET

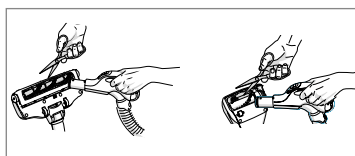

Ta från munstycket från teleskopröret och klipp bort intrasslade trådar mm från borstvalsen med en sax. Använd slanghandtaget för att rengöra munstycket.

## 3-I-1 TILLBEHÖR

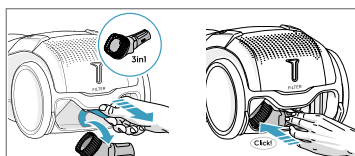

Dra i textilfliken för att ta lussa 3-i-1-munstycket. Tillbehöret har tre funktioner, se bilderna på nästa sida. Efter användning, sätt tillbaka det.4

## BYTA BATTERIER

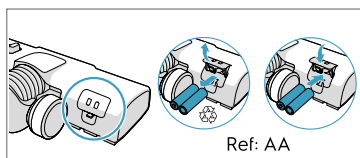

Byt batterier när lamporna börjar blinka snabbt. Använd 2 AA-batterier.

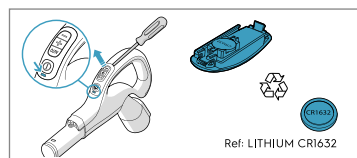

Byt batteri när indikatorn blir röd eller om den inte svarar när du trycker på knapparna. Använd bara batterier av typen LITHIUM CR1632.

Denna maskin innehåller icke uppladdningsbara batterier, dessa batterier får inte laddas. • Utsätt inte maskinen eller batteriet för höga temperaturer. Var uppmärksam på risken för att terminalerna på den batteridrivna maskinen eller batteriet kan kortslutas av metallföremål. • Olika typer av batterier, eller nya och använda batterier, får inte blandas. • Utjänta batterier ska tas ur maskinen och kasseras på ett säkert sätt. • Om maskinen ska förvaras oanvänd under en längre period ska batterierna tas ur. • Använd inte modifierade eller skadade batterier. Ta bort batterierna innan de ska kasseras. Följ ditt lands regler vad gäller kassering av batterier och elektriska produkter.

## TIPS FÖR BÄSTA RESULTAT

MUNSTYCKE/TILLBEHÖR	ANVÄNDS FÖR:	MUNSTYCKE/TILLBEHÖR	ANVÄNDS FÖR:
<b>3-i-1 tillbehör*</b> 	<b>3 tillbehör i 1:</b> 1. Borste för att damma ömtåliga ytor (bokhyllor, lister, mm). 2. Möbelmunstycke för textilier (gardiner, soffor, mm). 3. Fogmunstycke för trånga utrymmen (bakom element, mm).	<b>Allfloor AUTO LED munstycke (med lampor framtill)</b> 	<b>Universal golvmunstycke:</b> - För alla golvtyper. Utmärkt dammupptagning på både mattor och hårt golv. - Det rekommenderas att använda Allfloor-läget, vilket gör det möjligt att gå från hårt golv till matta utan att justera inställningen. - För djuprengöring på matta, ändra munstyckets inställning med reglaget till mattläget. - Lamporna framtill hjälper till att upptäcka damm på mörka ställen (under möbler osv.).
<b>Turbo munstycke*</b> 	<b>Munstycke för mattor:</b> - Borstar och dammsuger på samma gång (bästa upptagning av hår, damm mm). - Borstvalsens drivs av dammsugarens luftflöde. - Ej lämplig för mattor med långa fransar, halkfria mattor som dörmattor eller vattentäta mattor. Använd Universal-golvmunstycket istället.	<b>Mini Turbo munstycke*</b> 	<b>Textilmunstycke:</b> - Borstar och dammsuger på samma gång (bästa upptagning av hår, damm mm). - För klädda möbler, bilsäten, madrasser, mm. - Borstvalsens drivs av dammsugarens luftflöde. - Ej lämpligt för mattor med långa fransar, eftersom de kan fastna i den roterande borstvalsens.
<b>ParkettoPro munstycke*</b> 	<b>Hårdgolvmunstycke:</b> - För varsam rengöring av golv (parkett, trägolv, kakel osv.). - Bästa dammupptagningen på hårda golv med springor.	<b>FlexProPlus munstycke*</b> 	<b>Hårdgolvmunstycke:</b> - Städa smidigt runt möbler, mellan bordsben, i hörn osv. - Kan enkelt vridas 180 grader för att kunna komma åt i trånga utrymmen.
<b>Furniture munstycke*</b> 	<b>Verktyg för ömtåliga ytor:</b> Tar bort partiklar och damm från ömtåliga ytor i hemmet.		

Med AUTO-funktionen justerar dammsugaren sugeffekten automatiskt för att nå optimalt resultat på alla ytor. För manuell reglering, följ grafiken för bästa resultat.

## FELSÖKNING

PROBLEM	LÖSNING
Dammsugaren startar inte	<ul style="list-style-type: none"> <li>Kontrollera att strömsladden sitter i eluttaget.</li> <li>Kontrollera så att inte stickkontakten eller strömsladden är trasig.</li> <li>Kontrollera att inte husets säkring har gått.</li> <li>Kontrollera om batteriindikatorn på fjärrkontrollen fungerar (gäller bara vissa modeller).</li> </ul>
Indikatorn för s-bag® är tänd	<ul style="list-style-type: none"> <li>Kontrollera om s-bag® är full eller igentäppt.</li> <li>Om du redan har bytt påsen (s-bag®), byt motorfilter.</li> </ul>
Filterindikatorn är tänd (endast på vissa modeller)	Byt eller tvätta (om filtret är tvättbart), utblåsfiltret.
Dammsugaren stängs av helt plötsligt	Dammsugaren kan vara överhettad. Dra ur strömsladden från eluttaget. Kontrollera om munstycket, röret, slangen eller filtren är blockerade. Låt dammsugaren svalna i 30 minuter innan du startar den igen. Om den fortfarande inte fungerar, kontakta ett auktoriserat Electrolux servicecenter.
Minskad sugkapaciteten jämfört med normalt	<ul style="list-style-type: none"> <li>Kontrollera om s-bag är full eller igentäppt.</li> <li>Kontrollera om motorfiltret är igensatt och behöver bytas.</li> <li>Kontrollera om munstycket är blockerat och behöver rensas.</li> <li>Kontrollera om slangen är blockerad genom att trycka försiktigt på den. Var försiktig, det kan vara så att en glasbit eller nålar har fastnat inuti slangen.</li> </ul> Obs: Garantin täcker inte eventuell skada på slangen som orsakas av rengöring.
Vatten har sugits in i dammsugaren	Motorn måste bytas på ett auktoriserat Electrolux servicecenter. Garantin gäller inte om motorn har skadats på grund av att vatten har trängt in.
Vid andra problem, kontakta auktoriserat Electrolux servicecenter.	

Ďakujeme, že ste si vybrali vysávač 800 od spoločnosti Electrolux. Na dosiahnutie najlepších výsledkov vždy používajte originálne príslušenstvo a náhradné diely. Tento spotrebič je navrhnutý so zreteľom na životné prostredie. Všetky umelohmotné súčiastky sú označené na recykláciu.

**PRED ZAČATÍM**

- Dôkladne si prečítajte tento návod na použitie.
- Skontrolujte, či sú zahrnuté všetky popísané časti.
- Dbajte predovšetkým na bezpečnostné predpisy!

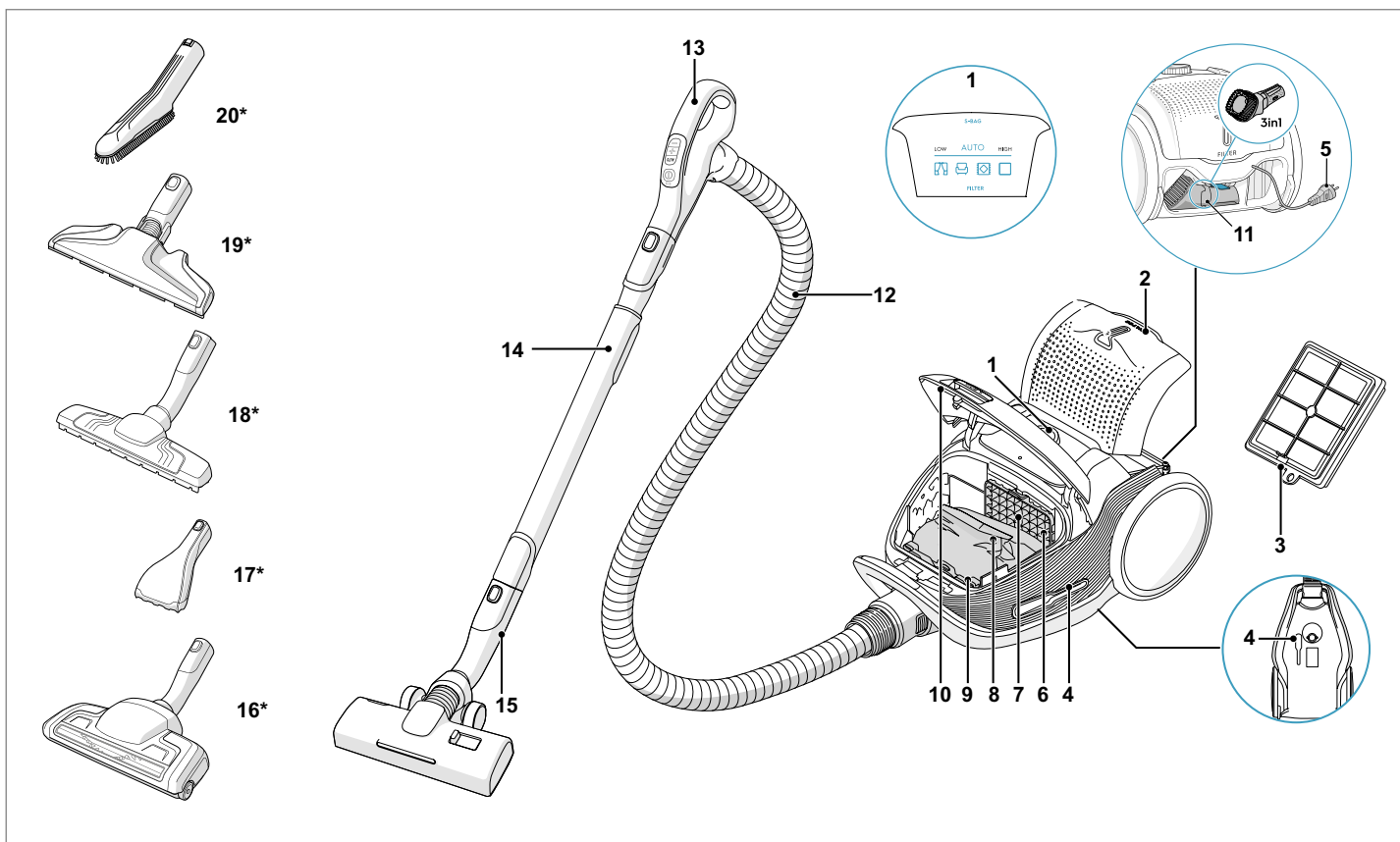
**POPIS VYSÁVAČA 800**

- |                             |                                  |
|-----------------------------|----------------------------------|
| 1. Displej                  | 13. AeroPro rukoväť              |
| 2. Veko výstupného filtra   | 14. AeroPro teleskopická trubica |
| 3. Výstupný filter          | 15. AllFloor Auto LED hubica     |
| 4. Aretačné štrbiny         | 16. Turbo hubica*                |
| 5. Napájací kábel           | 17. Mini Turbo hubica*           |
| 6. Motorový filter          | 18. ParkettoPro hubica*          |
| 7. Držiak motorového filtra | 19. FlexProPlus hubica*          |
| 8. S-bag® vrecko            | 20. Furniture hubica*            |
| 9. Držiak S-bag® vrecka     |                                  |
| 10. Kryt prachovej komory   |                                  |
| 11. 3-v-1 nástroj           |                                  |
| 12. AeroPro hubica          |                                  |

\* Len určité modely

Spotreba energie v pohotovostnom režime: 0,5 W

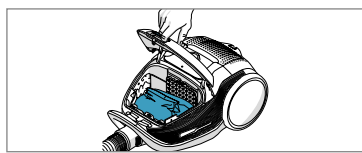
**POUŽÍVANIE VYSÁVAČA**

Otvorte kryt nádoby na prach potiahnutím tlačidla S-BAG. Skontrolujte, či je prachové vrecko (s-bag) na svojom mieste.

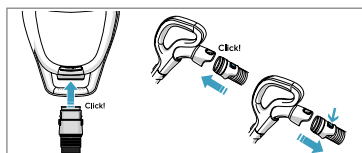

Vložte hadicu do vysávača (vyberiete ju stlačením blokovačích tlačidiel a potiahnutím). Vložte hadicu do rukoväte hadice, kým nezacvakne blokovačie tlačidlo (vyberiete ju stlačením blokovačieho tlačidla a potiahnutím).

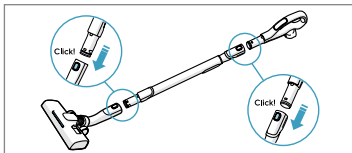

Pripojte k hubici teleskopickú trubicu. Pripojte teleskopickú trubicu k rukoväti hadice (vyberiete ju stlačením blokovačieho tlačidla a potiahnutím).

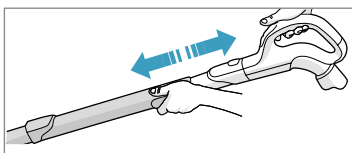

Upravte teleskopickú trubicu podržaním blokovačieho tlačidla jednou rukou a potiahnutím rukoväte druhou rukou.

## ZAPNITE/VYPNITE VYSÁVAČ A UPRAVTE SACÍ VÝKON

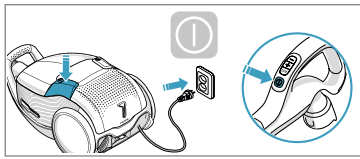

Vytiahnite napájací kábel a zastrčte ho do elektrickej siete. Stlačením tlačidla ON/OFF zapnete/vypnete vysávač. Rozsvietia sa ukazovatele, LOW/HIGH ukazovateľ sa rozsvieti zľava doprava a späť. Stlačením tlačidla ON/OFF na diaľkovom ovládači zapnete/vypnete vysávač.

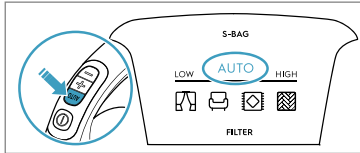

Upravte sací výkon: Vysávač sa spustí v režime AUTO (automatická regulácia výkonu). AUTO ukazovateľ svieti na displeji a LOW/HIGH ukazovateľ pulzuje. Pre ručné nastavenie výkonu stlačte tlačidlo +/- na rukoväti. Stlačením tlačidla AUTO sa vrátite na automatickú funkciu.

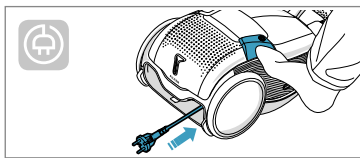

Po čistení stlačte tlačidlo NAVÍJANIE pre navíjanie kábla.

## ARETAČNÉ POLOHY

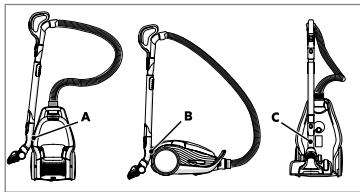

Použite aretačné polohy na boku (A) alebo na spodku (C), aby ste preniesli a uskladnili vysávač. Vzadu (B) keď si dáte prestávku (šetrite si chrbát).

## VÝMENA VRECKA NA PRACH, S-BAG®

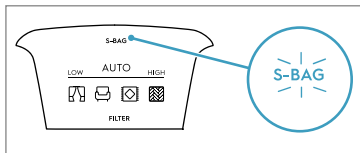

Vymeňte s-bag vrecko keď S-BAG ukazovateľ sa rozsvieti načerveno (zelené svetlo: vrecko je OK, žlté svetlo: čoskoro bude potrebná výmena vrecka).

*Pozn.: Vždy vymeňte s-bag vrecko keď svieti ukazovateľ S-BAG vrecka alebo je červený aj keď vrecko nie je plné (môže byť blokované) a po použití prášku na čistenie kobercov. Pre najlepší možný výkon použite Ultra Long Performance vrecko, ktoré je špeciálne vyvinuté pre váš vysávač. Môžete použiť aj iné syntetické s-bag vrecká. Nepoužívajte papierové vrecká na prach! [www.s-bag.com](http://www.s-bag.com)*



Otvorte kryt priehradky na prachové vrecko potiahnutím tlačidla SBAG. Potiahnutím za kartónový držiak zatvorte a vyberte vrecko s-bag®.

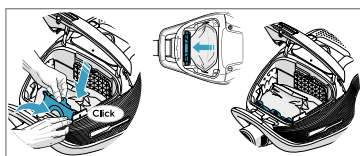

Zasuňte nové vrecko s-bag® zatlačením kartónového držiaka do drážok smerom nadol. Zatvorte kryt. Ak nie je vrecko s-bag® správne umiestnené alebo nie je vložené, kryt sa nezatvorí.

*Pozn.: Keď spustíte vysávač po výmene s-bag vrecka, potrvá 10 sekúnd kým sa vypne ukazovateľ S-BAG vrecka alebo sa rozsvieti nazeleno.*

## VÝMENA FILTROV

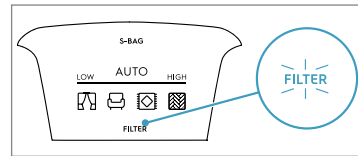

Vymeňte/vyčistite filter keď ukazovateľ filtra sa rozsvieti nečerveno. Zelené svetlo indikuje, že je filter v poriadku. Nakrátko sa rozsvieti pri zapnutí vysávača.

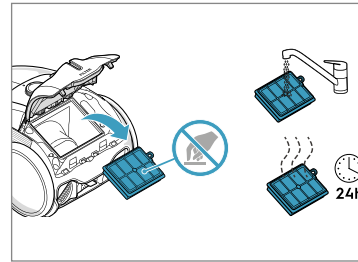

Potiahnutím tlačidla FILTER otvorte veko filtra. Používajte originálne s-filtry. Vyberte filter a pozrite si údaje na ráme, aby ste definovali typ. Filter vymeňte za nový alebo ho vyčistite. Vnútro (znečistenú stranu) opláchnite vo vlažnej vode z vodovodu. Poklepaním na rám filtra odstráňte vodu. Proces zopakujte štyrikrát.

*Pozn.: Nepoužívajte čistiace prostriedky. Vyhnite sa dotyku povrchu filtra. Filter nechajte úplne vyschnúť (min. 24 h pri izbovej teplote) pred jeho vložením späť! Vymeňte umývateľný filter minimálne raz ročne alebo keď je veľmi znečistený alebo poškodený. Nevyberajte penu v tvare písmena L pod filtrom.*

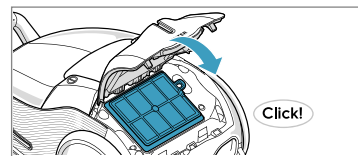

Po výmene filtra zatvorte veko filtra, kým nezacvakne späť na miesto. Ak sa zosunie veko filtra, umiestnite závesy nadol a potlačte veko filtra, kým nezacvakne späť na miesto.

*Pozn.: Keď zapnete vysávač po výmene filtra, potrvá 10 minút kým sa ukazovateľ FILTER rozsvieti nezeleno alebo vypne.*

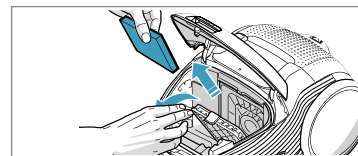

Filter motora vymeňte, keď je znečistený alebo po každom piatom s-bag vrecku na prach. Zatlačte držiak filtra a vyťahnite ho. Vymeňte filter a zatvorte veko.

## VYSÁVANIE S UNIVERZÁLNOU HUBICOU

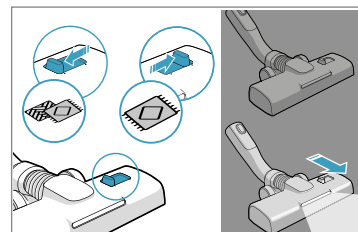

Na hĺbkové vysávanie kobercov zmeňte nastavenie hubice pomocou posuvného ovládača na režim Koberec. Ikona ilustruje odporúčaný typ podlahy. Posuňte hubicu dopredu. Po niekoľkých sekundách sa automaticky zapne predné svetlo. Keď hubicu nepoužívate, svetlo sa po niekoľkých sekundách automaticky vypne.

## ČISTENIE UNIVERZÁLNEJ HUBICE

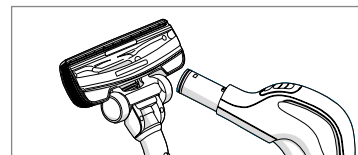

Odpojte hubicu z trubice. Hubicu vyčistíte pomocou rukoväťou hadice.

## ČISTENIE TURBO HUBICE

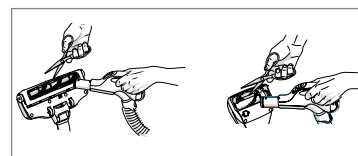

Odpojte hadicu z trubice a vyberte zamotané závitky a pod ich vystrihnutím nožnicami. Hubicu vyčistíte pomocou rukoväťou hadice.

## 3-V-1 NÁSTROJ PRÍSLUŠENSTVA

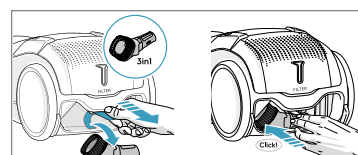

Potiahnutím textilného pútky vyberte 3-v-1 nástroj. Nástroj má 3 funkcie, pozrite si obrázok na nasledovnej strane. Po použití ho dajte späť na miesto.



## VÝMENA BATÉRIÍ

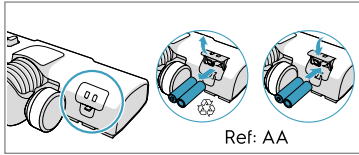

Vymeňte batérie keď predné svetlá začnú rýchlo blikať. Použite 2 AA batérie.

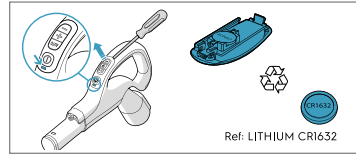

Batériu vymeňte, keď sa kontrolka rozsvieti načerveno alebo keď nereaguje pri stlačení žiadneho tlačidla. Použite iba batérie typu LITHIUM CR1632.

Tento spotrebič obsahuje nenabíjateľné batérie, ktoré sa nesmú nabíjať. • Nevystavujte spotrebič ani batériu nadmerným teplotám. • Dávajte pozor na nebezpečenstvo skratu svoriek batériou napájaného spotrebiča alebo batérie kovovými predmetmi. • Rôzne typy batérií alebo nové a použité batérie sa nesmú miešať. • Vybité batérie treba vybrať zo spotrebiča a bezpečne zlikvidovať. • Ak sa spotrebič nebude dlhodobo používať, mali by ste vybrať batérie. • Nepoužívajte upravené ani poškodené batérie.

Pred likvidáciou vyberte batérie z produktu. Dodržte pravidlá týkajúce sa zberu batérií a elektrických výrobkov vo vašej krajine.

## TIPY NA DOSIAHNUTIE NAJLEPŠÍCH VÝSLEDKOV

HUBICA/PRÍSLUŠENSTVO	POUŽÍTE PRE:	HUBICA/PRÍSLUŠENSTVO	POUŽÍTE PRE:
<b>3-v-1 nástroj príslušenstva*</b> 	<b>3 nástroje v 1:</b> 1. Oprašovací nástroj na tvrdé povrchy (police na knihy, ochranné lišty a pod.). 2. Nástroj na čalúnenie na textil (záclony, čalúnenie a pod.). 3. Nástroj na štrbiny pre úzke priestory (za radiátormi a pod.).	<b>AllFloor AUTO LED hubica (s prednými svetlami):</b> 	<b>Univerzálna hubica:</b> - Pre všetky typy podláh, zaisťuje vynikajúce vysávanie prachu na kobercoch aj tvrdých podlahách. - Odporúčame použiť režim Allfloor, ktorý umožňuje prechod z tvrdej podlahy na koberec bez zmeny nastavení. - Na hĺbkové vysávanie kobercov zmeňte nastavenie hubice pomocou posuvného ovládača na režim Koberec. - Predné svetlo pomáha detegovať prach a nečistoty na tmavých miestach (pod nábytkom a pod.).
<b>Turbo hubica*</b> 	<b>Hubica na koberec:</b> - Zároveň kartáčuje a vysáva (najlepšie zdvihnutie vlasov, vlákien a pod). - Kefovací valček je poháňaný prúdom vzduchu vysávača. - Nie je vhodná na koberec s veľmi vysokým vlasom a dlhými strapcami, protišmykové koberce, ako sú napr. rohožky, alebo vodeodolné koberce. Namiesto toho použite univerzálnu hubicu.	<b>Mini Turbo hubica*</b> 	<b>Hubica na čalúnenie:</b> - Zároveň kartáčuje a vysáva (najlepšie zdvihnutie vlasov, vlákien a pod). - Pre textilný nábytok, detské sedačky, matrace a pod. - Kefovací valček je poháňaný prúdom vzduchu vysávača. - Nevhodná na koberec s veľmi vysokým vlasom a dlhými strapcami, keďže sa môžu zaseknúť v kefovacom valčeku.
<b>ParkettoPro hubica*</b> 	<b>Hubica na tvrdé podlahy:</b> - Na jemné čistenie tvrdých podláh (parkety, drevené podlahy, dlaždice a pod). - Najlepší zber prachu na tvrdej podlahe so štrbinami.	<b>FlexProPlus hubica*</b> 	<b>Podlahová hubica:</b> - Na dosiahnutie pod/medzi nábytkom, rohy a iné prekážky. - Dokáže sa jednoducho otočiť o 180 stupňov pre prístup k úzkym miestam.
<b>Furniture hubica*</b> 	<b>Nástroj na jemné povrchy:</b> Odstraňuje jemné častice a prach z jemných povrchov u vás doma.		

### Vysávače s funkciou AUTO automaticky upraví sací výkon

aby poskytl optimálny výkon vysávania a pohodlie na každom povrchu. Pre ručné nastavenie postupujte podľa obrázkov pre optimálny výkon.

## RIEŠENIE PROBLÉMOV

PROBLÉM	RIEŠENIE
Vysávač sa nespúšťa	<ul style="list-style-type: none"> <li>• Skontrolujte, či je kábel pripojený k elektrickej sieti.</li> <li>• Skontrolujte, či nie je poškodená zástrčka a kábel.</li> <li>• Skontrolujte, či sa nevypálila poistka.</li> <li>• Skontrolujte, či reaguje kontrolka v rukoväti diaľkového ovládania (iba určité modely).</li> </ul>
Svieti ukazovateľ s-bag® vrečka	<ul style="list-style-type: none"> <li>• Skontrolujte, či nie je s-bag® vrečka plná alebo upchatá.</li> <li>• Ak ste s-bag® vrečka už vymenili, vymeňte filter motora.</li> </ul>
Svieti ukazovateľ filtra (iba u niektorých modelov)	Vymeňte alebo umyte výpustný filter (ak je umývateľný).
Vysávač sa zastaví	Vysávač môže byť prehriaty: odpojte ho z elektrickej siete a skontrolujte, či nie sú hubica, trubica, hadica alebo filtre blokován. Vysávač pred opätovným zapojením do elektrickej siete nechajte vychladnúť 30 minút. Ak vysávač stále nefunguje, kontaktujte autorizované servisné stredisko spoločnosti Electrolux.
Zníženie sacej kapacity oproti normálnej úrovni	<ul style="list-style-type: none"> <li>• Skontrolujte, či nie je s-bag vrečka plná alebo upchatá.</li> <li>• Skontrolujte, či nie je filter motora upchatý a či nie je potrebná jeho výmena.</li> <li>• Skontrolujte, či nie je hubica upchatá a či nie je potrebné jej vyčistenie.</li> <li>• Skontrolujte, či nie je hadica zablokovaná jej jemným stlačením. Dávajte si však pozor, ak je upchanie spôsobené sklom alebo ostrými predmetmi zachytenými v hadici.</li> </ul> Poznámka: Záruka nezahŕňa poškodenie hadice spôsobené jej čistením.
Do vysávača bola nasatá voda	Bude potrebné vymeniť motor v autorizovanom servisnom stredisku spoločnosti Electrolux. Na poškodenie motora spôsobené vniknutím vody sa nevzťahuje záruka.
V prípade akýchkoľvek ďalších problémov kontaktujte autorizované servisné stredisko spoločnosti Electrolux.	

Zahvaljujemo se vam, da ste izbrali sesalnik Electrolux 800. Za najboljše rezultate vedno uporabljajte originalne dodatke in rezervne dele. Ta izdelek je zasnovan z mislijo na okolje. Vsi plastični deli so označeni za recikliranje.

### PRED ZAČETKOM

- Pozorno preberite ta priročnik.
- Preverite, ali so vsi opisani deli vključeni.
- Še posebej bodite pozorni na varnostna navodila!

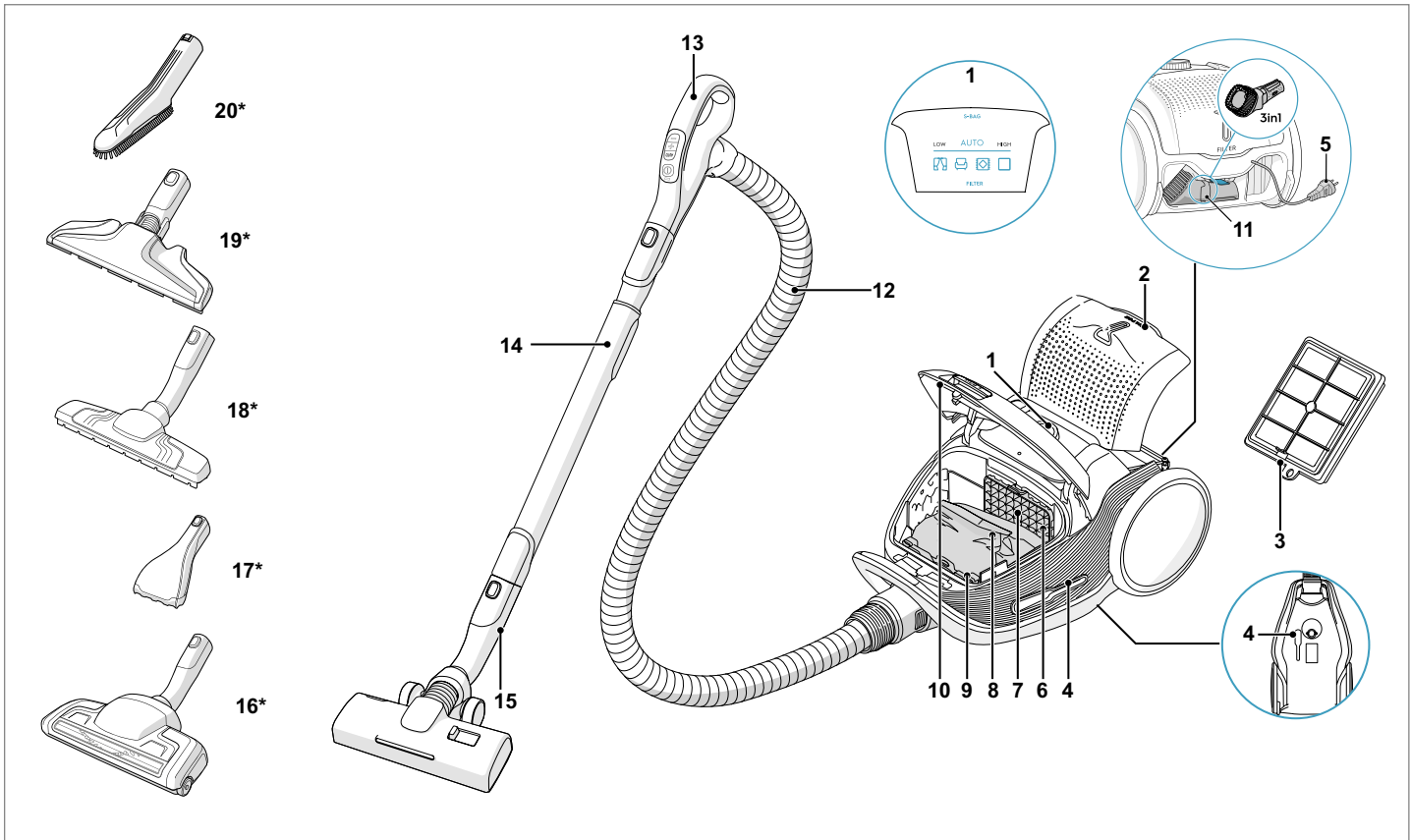

### OPIS SESALNIKA 800

- |                                |                                |
|--------------------------------|--------------------------------|
| 1. Zaslon                      | 13. Ročaj AeroPro              |
| 2. Pokrovček za izpušni filter | 14. Teleskopska cev AeroPro    |
| 3. Izhodni filter              | 15. Nastavek AllFloor Auto LED |
| 4. Reže za shranjevanje        | 16. Nastavek Turbo*            |
| 5. Napajalni kabel             | 17. Nastavek Mini Turbo*       |
| 6. Filter motorja              | 18. Nastavek ParkettoPro*      |
| 7. Nosilec filtra motorja      | 19. Nastavek FlexProPlus*      |
| 8. S-bag®                      | 20. Nastavek Furniture*        |
| 9. Držalo vrečke S-bag®        |                                |
| 10. Pokrov predelka za prah    |                                |
| 11. Nastavek 3-V-1             |                                |
| 12. Cev AeroPro                |                                |

\* Le nekateri modeli.

Poraba energije v stanju pripravljenosti: 0,5 W

### KAKO UPORABLJATI SESALNIK

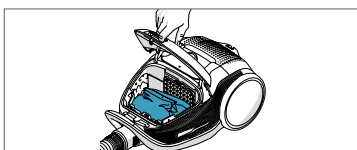

Odprite pokrov predelka za prah, tako da povlečete gumb S-BAG. Preverite, ali je vrečka za prah (s-bag) nameščena.

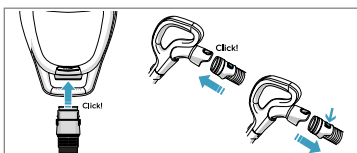

Vstavite gibljivo cev v sesalnik (da jo odstranite, pritisnete gumbe za zaklepanje in povlecite). Vstavite gibljivo cev v ročaj za gibljivo cev, dokler se gumb za zaklepanje ne zaskoči (da se sprostí, pritisnite gumb za zaklepanje in povlecite).

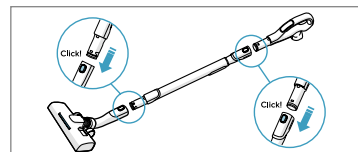

Pritrdite teleskopsko cev na nastavek. Pritrdite teleskopsko cev na ročaj gibljive cevi (da jo odstranite, pritisnete gumb za zaklepanje in povlecite).

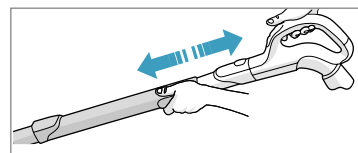

Teleskopsko cev prilagodite tako, da držite zaporo z eno roko, z drugo roko pa povlečete ročaj.

## ZAGON/USTAVITEV SESALNIKA IN PRILAGODITEV SESALNE MOČI

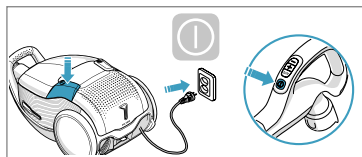

Izvalcite napajalni kabel in ga priključite v električno omrežje. Pritisnite gumb za VKLOP/IZKLOP, da vklopite/izklopite sesalnik. Kontrolne lučke posvetijo, kontrolna lučka LOW/HIGH posveti od leve proti desni in nazaj. Na daljinskem upravljalniku pritisnite gumb za VKLOP/IZKLOP (ON/OFF), da vklopite/izklopite sesalnik.

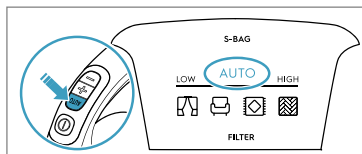

Prilagodite sesalno moč: Sesalnik se zažene v načinu AUTO (avtomatsko uravnavanje moči). Kontrolna lučka AUTO na zaslonu zasveti in LOW/HIGH utripa. Za ročno uravnavanje moči na ročici pritisnite gumb +/- . Pritisnite gumb AUTO, da se vrnete na avtomatsko funkcijo.

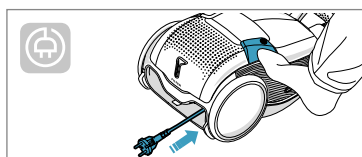

Po sesanju pritisnite gumb za NAVIJANJE, da navijete kabel.

## POLOŽAJI ZA SHRANJEVANJE

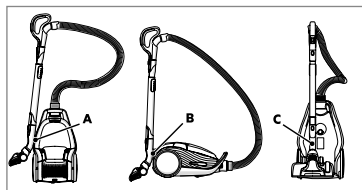

Za prenašanje in shranjevanje sesalnika uporabite položaj za shranjevanje na bočni strani (A) ali spodaj (C). Med premorom uporabite položaj na zadnji strani (B), da si odpočijete hrbet.

## ZAMENJAVA VREČKE ZA PRAH, S-BAG®

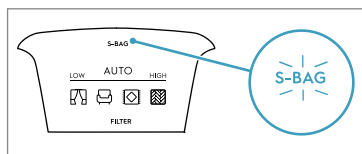

Zamenjajte vrečko s-bag v naslednjih primerih kontrolna lučka za vrečko S-BAG sveti rdeče (zelena lučka: vrečka je V REDU, rumena lučka: kmalu bo čas za zamenjavo vrečke).

**OPOMBA:** Vedno zamenjajte vrečko s-bag, ko sveti kontrolna lučka S-BAG ali ko sveti rdeča lučka, tudi če vrečka s-bag ni polna (lahko je zamašena) in po uporabi praška za čiščenje preprog. Za najboljšo možno delovanje uporabite vrečko Ultra Long Performance, ki je posebej razvita za vaš sesalnik. Lahko se uporabijo tudi druge sintetične vrečke s-bags. Ne uporabljajte papirnatih vrečk za prah! [www.s-bag.com](http://www.s-bag.com)



Odprite pokrov predelka za prah, tako da povlečete gumb SBAG. Povlecite kartonski ročaj, da zaprete in odstranite vrečko za prah s-bag®.

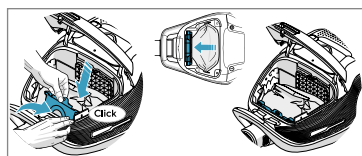

Vstavite novo vrečko za prah s-bag®, tako da kartonski del potisnete naravnost navzdol v vodila. Zaprite pokrov. Če vrečka za prah s-bag® ni pravilno nameščena ali sploh ni nameščena, pokrova ne bo mogoče zapreti.

**OPOMBA:** Ko zažene sesalnik po zamenjavi vrečke s-bag, bo minilo 10 sekund, preden se izklopi kontrolna lučka vrečke S-BAG ali postane zelena.

## MENJAVA FILTROV

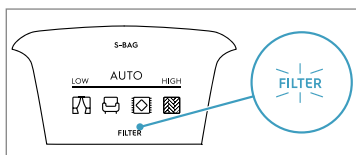

Zamenjajte/očistite filter v naslednjih primerih kontrolna lučka filtra posveti rdeče. Zelena lučka označuje, da je filter v redu. Ko zažene sesalnik, lučka na kratko zasveti.

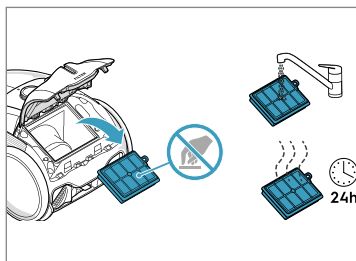

Povlecite gumb FILTER, da odprete pokrov filtra. Uporabite originalne s-filtre. Odstranite filter in preverite oznako na okvirju filtra, da določite tip. Zamenjajte z novim filtrom ali ga očistite. Sperite notranjost (umazano stran) v mlačni vodi. Narahlo potrkajte po okvirju filtra, da odstranite vodo. Ponovite postopek štirikrat.

**OPOMBA:** Ne uporabljajte čistilnih sredstev. Ne dotikajte se površine filtra. Pustite, da se filter popolnoma posuši (vsaj 24 ur na sobni temperaturi), preden ga vstavite nazaj! Zamenjajte pralni filter vsaj enkrat letno ali ko je zelo umazan ali poškodovan. Ne odstranjujte pene pod filtrom v obliki črke L.

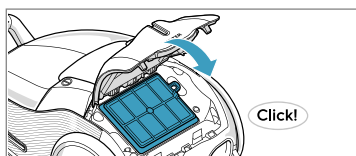

Po zamenjavi filtra zaprite pokrov filtra, dokler ta ne klikne nazaj na svoje mesto. Če se pokrov filtra začne premikati, namestite tečajje na dno in potisnite pokrov filtra, da se zaskoči na svoje mesto.

**OPOMBA:** Ko zažene sesalnik po zamenjavi filtra, bo minilo 10 sekund, preden se kontrolna lučka za FILTER obarva zeleno ali se izklopi.

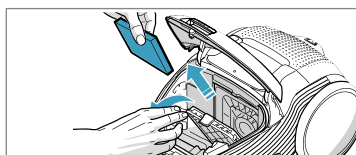

Zamenjajte motorni filter, ko je umazan ali po vsaki 5. zamenjavi vrečke s-bag. Držalo filtra potisnite navzdol in ga izvalcite. Zamenjajte filter in zaprite pokrov.

## SESANJE Z UNIVERZALNIM NASTAVKOM

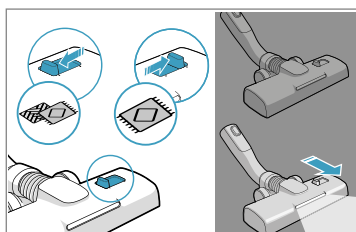

Za globoko čiščenje preproge spremenite nastavitve nastavka z drsnikom na način za čiščenje preproge. Ikona prikazuje priporočeno vrsto tal. Pomaknite nastavek naprej. Po nekaj sekundah se sprednja lučka samodejno vklopi. Ko se nastavek ne uporablja, se kontrolna lučka po nekaj sekundah samodejno izklopi.

## ČIŠČENJE UNIVERZALNEGA NASTAVKA

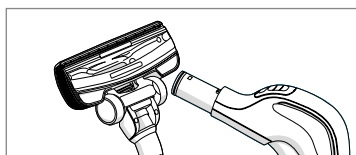

Odklopite nastavek s cevi. Očistite z ročajem gibljive cevi.

## ČIŠČENJE NASTAVKA TURBO

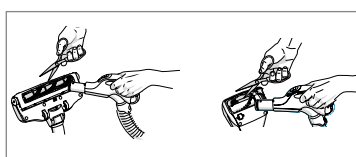

Odklopite nastavek s cevi in odstranite zapletene niti itd. tako, da jih odstranite s škarjami. Za čiščenje nastavka uporabite ročico cevi.

## DODATNI NASTAVEK 3-V-1

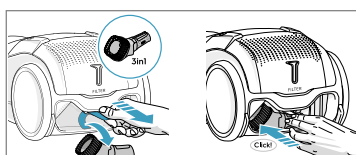

Povlecite tekstilni zavihek, da vzamete ven dodatni nastavek 3-v-1. Nastavek ima 3 funkcije, glejte slike na naslednji strani. Po uporabi ga namestite nazaj na njegovo mesto.

## MENJAVA BATERIJ

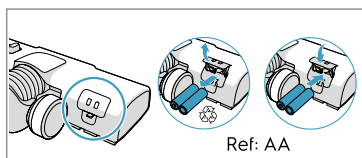

Ref: AA

Zamenjajte bateriji, ko začnejo sprednje lučke hitro utripati. Uporabite 2 AA bateriji.

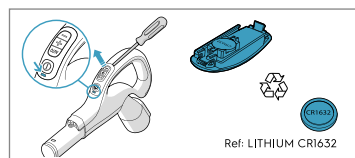

Ref: LITHIUM CRI632

Zamenjajte baterijo, ko kontrolna lučka posveti rdeče ali se ne odziva pri pritiskanju katerega koli gumba. Uporabite lahko le bateriji tipa LITHIUM CRI632

Ta naprava vsebuje baterije, ki jih ni mogoče ponovno napolniti, zato jih ne smete polniti. • Naprave ali baterije ne izpostavljajte prekomernim temperaturam. • Pazite na nevarnost terminalov na aparatu, ki ga poganjajo baterije oz. na kratke stike na bateriji, ki jih lahko povzročijo kovinski predmeti. • Ne mešajte različne vrste baterij oz. nove in stare baterije. • Izrabljene baterije odstranite iz naprave in jih varno odstranite. • Če boste napravo dolgo časa hranili neuporabljeno, odstranite baterije. • Ne uporabljajte spremenjenih ali poškodovanih baterij. Odstranite bateriji iz izdelka, preden ga odnesete na odpad. Upoštevajte pravila države za zbiranje baterij in električnih izdelkov.

## NASVETI O TEM, KAKO DOSEČI NAJBOLJŠE REZULTATE

NASTAVEK/DODATEK	UPORABA ZA:	NASTAVEK/DODATEK	UPORABA ZA:
<b>Dodatni nastavek 3-v-1*</b> <p>1      2      3</p>	<b>3 funkcije v enem nastavku:</b> 1. Nastavek za prah za trde površine (knjižne police, talne letve, itd). 2. Nastavek za oblazinjeno in tekstil (zavese, oblazinjene, itd). 3. Nastavek za reže in ozke prostore (za radiatorji, itd).	<b>Nastavek AllFloor AUTO LED (s sprednjimi lučkami)</b> 	<b>Univerzalni nastavek:</b> - Za vse vrste tal, zagotavlja odlično pobiranje prahu na preprogah in trdnih tleh. - Priporočena je uporaba načina za vse vrste tal, kar omogoča prehod s trdih tal na preprogo brez potrebe po spreminjanju nastavitvev. - Za globoko čiščenje preproge spremenite nastavitve nastavka z drsnikom na način za čiščenje preproge. - Sprednja lučka pomaga odkriti prah in umazanijo v temnih prostorih (pod pohištvo itd.).
<b>Nastavek Turbo*</b> 	<b>Nastavek za preprogo:</b> - Krtači in sesa hkrati (najboljše pobiranje dlak, vlaken, itd). - Valjčno krtačo poganja zračni tok sesalnika. - Ni primeren za preproge z zelo globokimi, dolgotrasnimi površinami in z dolgimi resicami, preproge s podlogo proti drsenju, kot so predpražniki ali vodoodporne preproge. Namesto tega uporabite univerzalni nastavek.	<b>Nastavek Mini Turbo*</b> 	<b>Nastavek za oblazinjeno pohištvo:</b> - Krtači in sesa hkrati (najboljše pobiranje dlak, vlaken, itd). - Za tekstilno pohištvo, avtomobilske sedeže, vzmetnice, itd. - Valjčno krtačo poganja zračni tok sesalnika. - Ni primeren za preproge z zelo globokimi dolgotrasnimi površinami in dolgimi resicami, saj se lahko zataknejo v vrteči valjčni krtači.
<b>Nastavek ParkettoPro*</b> 	<b>Nastavek za trde površine:</b> - Za nežno čiščenje trdnih površin (parket, lesena tla, ploščice, itd). - Najboljše pobiranje prahu na trdih površinah z režo.	<b>Nastavek Flex-ProPlus*</b> 	- Za dostop pod/med pohištvo, vogale in druge ovire. - Zlahka se zavrti za 180 stopinj, za neposreden dostop do ozkih prostorov.
<b>Nastavek Furniture*</b> 	<b>Nastavek za občutljiva tla:</b> Odstrani prah in drobne delce z občutljivih površin v stanovanju.		

### Funkcija AUTO samodejno prilagodi sesalno moč

da tako zagotovijo optimalno čiščenje in udobje na vsaki površini. Pri ročnem uravnavanju upoštevajte grafični prikaz za optimalno delovanje.

## ODPRAVLJANJE TEŽAV

TEŽAVA	REŠITEV
Sesalnik se ne zažene.	<ul style="list-style-type: none"> <li>Preverite, ali je kabel priključen na električno omrežje.</li> <li>Preverite, ali sta vtič in kabel pokvarjena.</li> <li>Preverite, ali je pregorela varovalka.</li> <li>Preverite, ali se kontrolna lučka baterije na ročaju z daljinskim upravljanjem odziva (samo določeni modeli).</li> </ul>
Posveti kontrolna lučka s-bag®.	<ul style="list-style-type: none"> <li>Preverite, ali je vrečka za prah s-bag® polna oziroma zamašena.</li> <li>Če ste že zamenjali vrečko za prah s-bag®, zamenjajte filter motorja.</li> </ul>
Kontrolna lučka filtra (samo pri določenih modelih)	Zamenjajte ali operite izhodni filter (če je pralen).
Sesalnik se ustavi.	Sesalnik se lahko pregreje: odklopite ga iz omrežja; preverite, ali so nastavek, cev, gibljiva cev ali filtri zamašeni. Počakajte 30 minut, da se sesalnik ohladi, preden ga ponovno priklopite. Če sesalnik še vedno ne deluje, se obrnite na pooblaščen Electroluxov servisni center.
Zmanjšanje sesalne zmogljivosti v primerjavi z normalno zmogljivostjo	<ul style="list-style-type: none"> <li>Preverite, ali je vrečka s-bag polna ali zamašena.</li> <li>Preverite, ali je filter motorja zamašen in ga je treba zamenjati.</li> <li>Preverite, ali je nastavek zamašen in ga je treba odstraniti.</li> <li>Preverite, ali je cev zamašena tako, da jo nežno stisnete. Vendar bodite previdni, ker je lahko ta zamašitev posledica v gibljivi cevi ujetega stekla ali igel.</li> </ul> Opomba: garancija ne krije nikakršne poškodbe gibljive cevi, ki je posledica čiščenja.
V sesalnik je bila posesana voda.	Motor bo treba zamenjati pri pooblaščenem Electroluxovem servisnem centru. Garancija ne krije okvar motorja, zaradi vdora vode.
<b>Za morebitne nadaljnje težave se obrnite na pooblaščen Electroluxov servisni center.</b>	



Хвала што сте одабрали усисивач Electrolux 800. Увек користите оригинални прибор и резервне делове како бисте постигли најбоље резултате. Приликом дизајнирања овог производа водило се рачуна о животној средини. Сви пластични делови су обележени у сврху рециклирања.

### ПРЕ ПОКРЕТАЊА УРЕЂАЈА

- Пажљиво прочитајте овај приручник.
- Проверите да ли су приложени сви описани делови.
- Обратите посебну пажњу на мере предострожности!

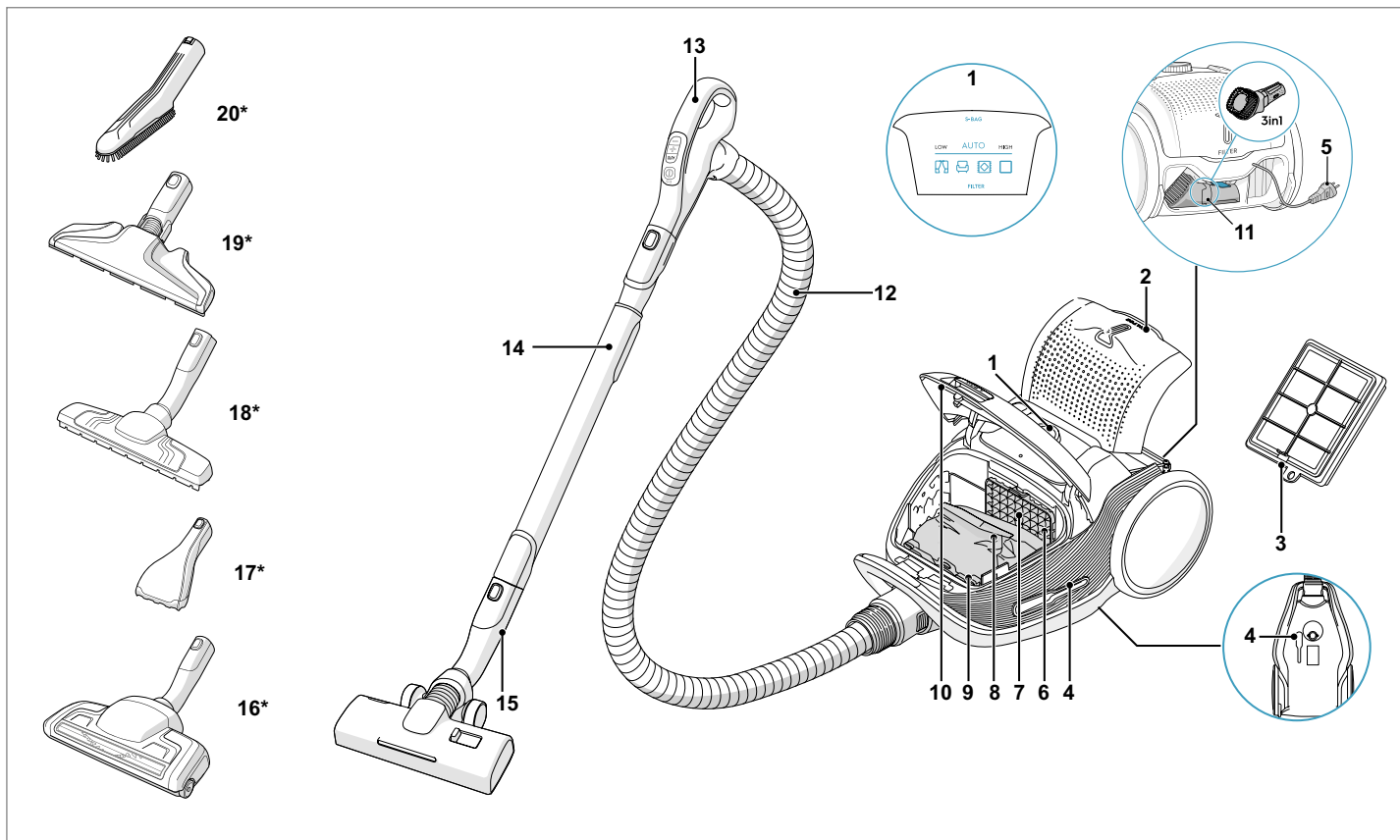

### ОПИСАНИЕ ПЫЛЕСОСА 800

- |                                |                                |
|--------------------------------|--------------------------------|
| 1. Екран                       | 13. Ручка AeroPro              |
| 2. Поклопац издувног филтера   | 14. Телескопска цев AeroPro    |
| 3. Издувни филтер              | 15. Млазница AllFloor Auto LED |
| 4. Прорези за паркирање        | 16. Млазница Turbo*            |
| 5. Кабл за напајање            | 17. Млазница Mini Turbo*       |
| 6. Филтер мотора               | 18. Млазница ParkettoPro*      |
| 7. Држач филтера мотора        | 19. Млазница FlexProPlus*      |
| 8. Кеса S-bag®                 | 20. Млазница Furniture*        |
| 9. Држач кесе S-bag®           |                                |
| 10. Поклопац одељка за прашину |                                |
| 11. Додатак 3-у-1              |                                |
| 12. Црево за AeroPro           |                                |

\* Само одређени модели

Потрошња електричне енергије у режиму приправности: 0,5 W

### КАКО СЕ КОРИСТИ ОВАЈ УСИСИВАЧ

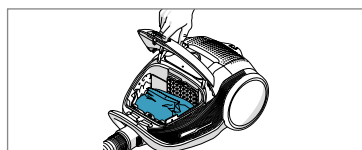

Отворите поклопац одељка за прашину повлачењем језичка S-BAG. Проверите да ли је кеса за прашину (s-bag) на свом месту.

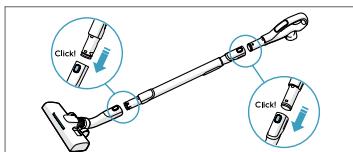

Прикачите телескопску цев на млазницу. Прикачите телескопску цев на ручку црева (ако желите да је извадите, притисните дугме за закључавање и повуците).

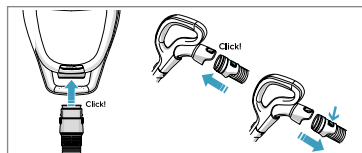

Убаците црево у усисивач (ако желите да га извадите, притисните дугме за закључавање и повуците). Убаците црево у ручку црева све док дугме не кликне (ако желите да га ослободите, притисните дугме за закључавање и повуците).

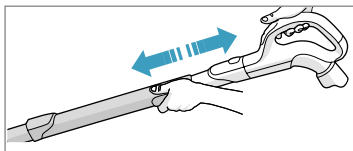

Подесите телескопску цев тако што ћете држати бравицу једном руком, а другом руком вући ручку.

## СТАРТОВАЊЕ/ЗАУСТАВЉАЊЕ УСИСИВАЧА И ПОДЕШАВАЊЕ СНАГЕ УСИСАВАЊА

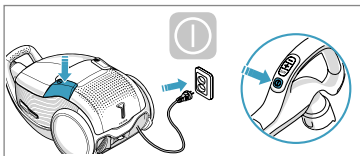

Извучите кабл за напајање и прикључите га у зидну утичницу. Притисните дугме ON/OFF, да бисте укључили/искључили усисивач. Индикатори почињу да светле, индикаторска светла LOW/HIGH се пале с десна налево и ка задњој страни. Притисните дугме напајања на даљинском управљачу да бисте укључили или искључили усисивач.

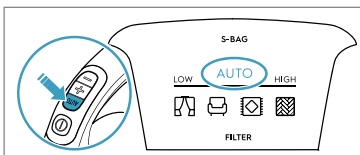

Подесите снагу усисавања: Усисивачи почињу у AUTO режиму (аутоматска регулација снаге). Индикатор AUTO светли на екрану, а индикатор LOW/HIGH пулсира. Да бисте ручно подесили снагу, притисните дугме +/- на ручки. Притисните дугме AUTO за повратак на аутоматску функцију.

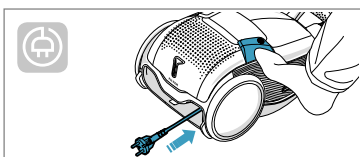

Након чишћења, притисните дугме REWIND (НАМОТАВАЊЕ) како бисте поново намотали кабл.

## ПОЛОЖАЈИ ЗА ПАРКИРАЊЕ

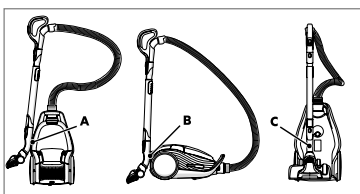

Користите положај за паркирање са стране (А) или испод (С) како бисте пренели и одложили усисивач. На задњој страни (В), када правите паузу (чувајте своја леђа).

## ЗАМЕНА КЕСЕ ЗА ПРАШИНУ S-BAG®

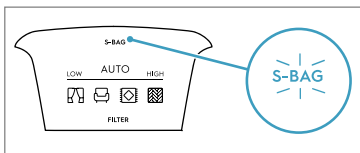

Замените кесу за праšину када S-BAG индикатор почиње да светли црвено (зелено светло: кеса је ОК, жуто светло: кесу ускоро треба заменити).

*Имајте на уму: Увек промените кесу када је индикатор S-BAG упаљен или почне да светли црвено, чак и ако кеса није пуна (можда је запушена), као и након коришћења праха за чишћење тепиха. За најбоље резултате, користите кесу Ultra Long Performance која је посебно направљена за ваш усисивач. Друге синтетичке кесе „s-bag“ такође могу да се користе. Не користите папирне кесе за праšину! [www.s-bag.com](http://www.s-bag.com)*



Отворите поклопац одељка за праšину притиском на дугме „S-BAG“. Извучите кесу за праšину s-bag® тако што ћете је повући за дршку од картона (кеса ће се тиме уједно затворити).

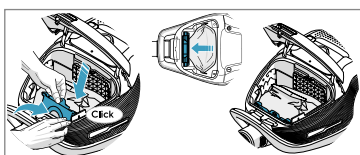

Убаците нову кесу s-bag® тако што ћете картон гурнути низ предвиђене жлебове. Затворите поклопац. Ако кеса за праšину s-bag® није правилно постављена или ако није убачена, поклопац неће моћи да се затвори.

*Имајте на уму: Када стартујете усисивач након замене кесе, потребно је да прође око 10 секунди да би се индикатор S-BAG искључио или почео да светли зелено.*

## ЗАМЕНА ФИЛТЕРА

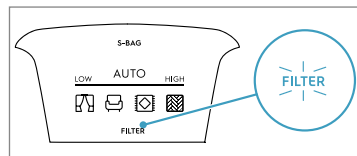

Замените/очистите филтер када индикатор почиње да светли црвено. Зелено светло указује да је филтер у реду. Пали се накратко када стартујете усисивач.

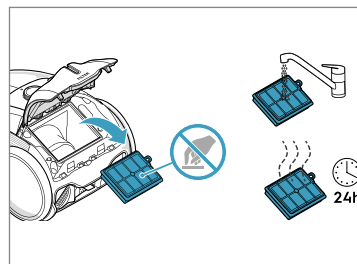

Повуците језичак FILTER да бисте отворили поклопац филтера. Користите оригиналне „s“ филтере. Извадите филтер и проверите референцу на оквиру да бисте одредили тип. Замените новим филтером или га очистите. Оперите унутрашњу (прљаву страну) у млакој води. Тапните оквир филтера да бисте уклонили воду. Поновите поступак четири пута.

*Имајте на уму: Не користите средства за прање. Избегавајте да додирujete површину филтера. Оставите филтер да се до краја осуши (мин. 24 ч на собној температури) пре него што га вратите! Замените први филтер барем једном годишње или када је јако прљав или оштећен. Не уклањајте полиуретанску пену у облику слова „L“ испод филтера.*

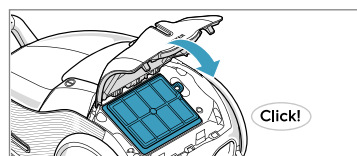

Након замене филтера, затворите поклопац филтера све док не легне на своје место. Ако поклопац филтера спадне, поставите шарке на дну и гурните поклопац филтера док се не врати на своје место.

*Имајте на уму: Када стартујете усисивач након замене филтера, потребно је да прође око 10 секунди да индикатор FILTER почне да светли зелено или се угаси.*

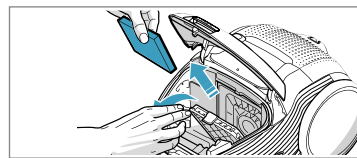

Замените филтер мотора када је прљав или након сваке пете кесе. Погурајте држач филтера надолу и извучите га. Замените филтер и затворите поклопац.

## УСИСАВАЊЕ СА УНИВЕРЗАЛНОМ МЛАЗНИЦОМ

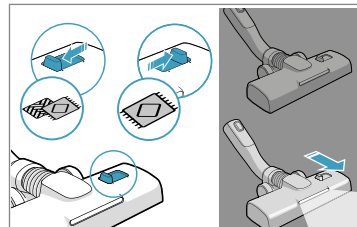

За дубинско чишћење тепиха, промените подешавање папуче померањем клизача на режим за тепихе. Икона илустрuje препоручени тип пода. Померите млазницу напред. Предње светло се аутоматски пали након неколико секунди. Када се млазница не користи, светло се аутоматски гаси након неколико секунди.

## ЧИШЋЕЊЕ СА УНИВЕРЗАЛНОМ МЛАЗНИЦОМ

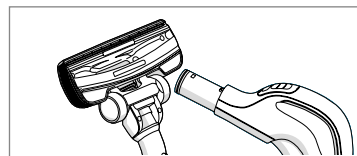

Скините млазницу са цеви. Очистите ручком црева.

## ЧИШЋЕЊЕ СА ТУРБО МЛАЗНИЦОМ

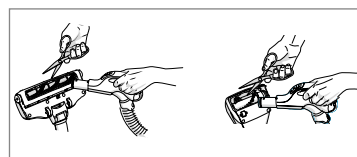

Одвојте млазницу од цеви и уклоните заплетене нити и слично тако што ћете их исећи маказама. Помоћу ручке црева очистите млазницу.

## ДОДАТАК 3-У-1

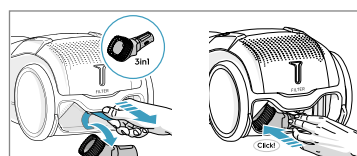

Повуците траку од тканине да бисте извадили додатак 3-у-1. Овај додатак има 3 функције, видите слике на следећој страни. Након коришћења, вратите га на његово место.

## МЕЊАЊЕ БАТЕРИЈА

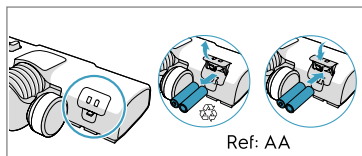

Промените батерије када предња светла почну да трепере брзо. Користите две AA батерије.

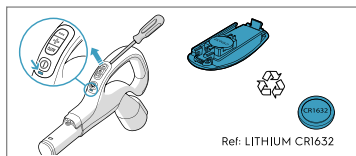

Промените батерију када светло индикатора постане црвено или када не реагује на притисак било ког дугмета. Користите само литијумске батерије типа CR1632.

Овај уређај садржи батерије које не могу да се пуне, те батерије не треба да се пуне. • Не излажите уређај или батерију прекомерним температурама. • Имајте на уму опасност од кратког спајања терминала уређаја који ради на батерије или батерија коришћењем металних предмета. • Не треба мешати различите врсте батерија или нове и коришћене батерије. • Истрошене батерије треба уклонити из уређаја и безбедно одложити. • Ако се уређај неће користити дужи време, из њега треба извадити батерије. • Немојте да користите измењене или оштећене батерије.

Извадите батерије из производа пре него што уређај баците на отпад. Придржавајте се правила ваше земље која се односе на прикупљање батерија и електричних производа.

## САВЕТИ О ТОМЕ КАКО ДА ДОБИЈЕТЕ НАЈБОЉЕ РЕЗУЛТАТЕ

МЛАЗНИЦА/ДОДАТАК	КОРИСТИ СЕ ЗА:	МЛАЗНИЦА/ДОДАТАК	КОРИСТИ СЕ ЗА:
<b>Додатак 3-у-1*</b> 	<b>3 додатка у 1:</b> 1. Додатак за скупљање прашине са тврдих површина (полица за књиге, лајсни итд.) 2. Додатак за тапацирани намештај и текстил (завесе, мебл штофови итд.) 4. Пљоснати наставка за уске просторе (иза радијатора итд.)	<b>Млазница AllFloor AUTO LED (са предњим светлима)</b> 	<b>Универзална млазница:</b> За све врсте подова, одлични резултати усисавања и уклањања прашине и са тепиха и са тврдих подлога. - Препоручује се режим за све врсте подова који омогућава лако прелажење са тврде подлоге на тепих без промене подешавања. - За дубинско чишћење тепиха, промените подешавање папуче померањем клизача на режим за тепихе. - Светла на врху усисивача олакшавају уочавање прашине и нечистоће на мрачнијим местима (нпр. испод намештаја).
<b>Турбо млазница*</b> 	<b>Млазница за тепихе:</b> - Четка и усисава у исто време (најбоље скупља длаке, влакна итд.). - Ваљак четке погони ваздушно струјање које производи усисивач. - Није погодна за тепихе изузетно велике дебљине и са дугим ресама, тепихе са подлогом против клизања као што су отирачи за улазна врата или тепихе отпорне на воду. Уместо ње користите универзалну млазницу.	<b>Мини турбо млазница*</b> 	<b>Млазница за тапацирани намештај:</b> - Четка и усисава у исто време (најбоље скупља длаке, влакна итд.). - За намештај од текстила, аутомобилска седишта, душеке итд. - Ваљак четке погони ваздушно струјање које производи усисивач. - Није погодна за тепихе изузетно велике дебљине и са дугим ресама јер могу да се заглаве унутар ротирајуће четке.
<b>Млазница ParkettoPro*</b> 	<b>Млазница за тврде подове:</b> - За нежно чишћење тврдих подова (паркета, дрвених подова, плочица итд.). - Најбоље скупља прашину на тврдим подовима са пукотинама.	<b>Млазница FlexProPlus*</b> 	<b>Млазница за тврде подове:</b> - За дохватање испод/између намештаја, углова и других препрека. - Лако може да се искрене за 180 степени како би директно приступила уским просторима
<b>Млазница Furniture*</b> 	<b>Наставак за осетљиве површине:</b> Уклања ситне честице и прашину са осетљивих површина у кући.		

**Функција аутоматског подешавања омогућава усисивачу да аутоматски прилагоди усисну снагу**

како би се постигло оптимално чишћење и удобност на свакој површини. За ручну регулацију, пратите слике за оптималне перформансе.

## РЕШАВАЊЕ ПРОБЛЕМА

ПРОБЛЕМ	РЕШЕЊЕ
Ако усисивач неће да стартује	<ul style="list-style-type: none"> <li>Проверите да ли је кабл утакнут у зидну утичницу.</li> <li>Проверите да утикач и кабл нису оштећени.</li> <li>Проверите да није искочио осигурач.</li> <li>Проверите да ли индикаторска лампица батерије у ручици даљинског управљача реагује (само на одређеним моделима).</li> </ul>
Индикаторско светло s-bag® светли	<ul style="list-style-type: none"> <li>Проверите да ли је кеса s-bag® пуна или запушена.</li> <li>Ако сте већ променили кесу s-bag®, промените филтер мотора.</li> </ul>
Индикаторско светло филтера светли (само код одређених модела)	Замените или оперите (ако је перив) издувни филтер.
Усисивач престaje да ради	Усисивач је можда прегрејан: искључите га из зидне утичнице; проверите да млазница, цев, црево или филтери нису блокирани. Оставите усисивач да се охлади 30 минута пре него што га поново прикључите у зидну утичницу. Ако усисивач и даље не ради, обратите се овлашћеном сервисном центру компаније Electrolux.
Смањење капацитета усисавања у односу на нормалан капацитет	<ul style="list-style-type: none"> <li>Проверите да ли је кеса пуна или запушена.</li> <li>Проверите да ли филтер мотора није запушен или га треба променити.</li> <li>Проверите да млазница није блокирана и да ли је треба очистити.</li> <li>Нежним стискањем проверите да ли је црево блокирано. Међутим, будите пажљиви у случају да су зачепљење проузроковали стакло или игле заглављене у цреву. Напомена: Гаранција не покрива никакво оштећење црева изазваног његовим чишћењем.</li> </ul>
Вода је усисана у усисивач	Биће неопходно заменити мотор у овлашћеном сервисном центру компаније Electrolux. Оштећења мотора проузрокована продирањем воде нису покривена гаранцијом.
<b>За било какве друге проблеме, обратите се овлашћеном сервисном центру компаније Electrolux.</b>	

## TÜRKÇE

Electrolux 800 elektrikli süpürGESİNİ seçtiğiniz için teşekkür ederiz. En iyi sonucu almak için daima orijinal aksesuarlar ve yedek parçalar kullanın. Bu ürün çevre bilinciyle tasarlanmıştır. Tüm plastik parçalar geri dönüşüm amacıyla işaretlenmiştir.

### BAŞLAMADAN ÖNCE

- Bu kılavuzu dikkatli bir şekilde okuyun.
- Belirtilen tüm parçaların mevcut olup olmadığını kontrol edin.
- Güvenlik önlemlerine özellikle dikkat edin!

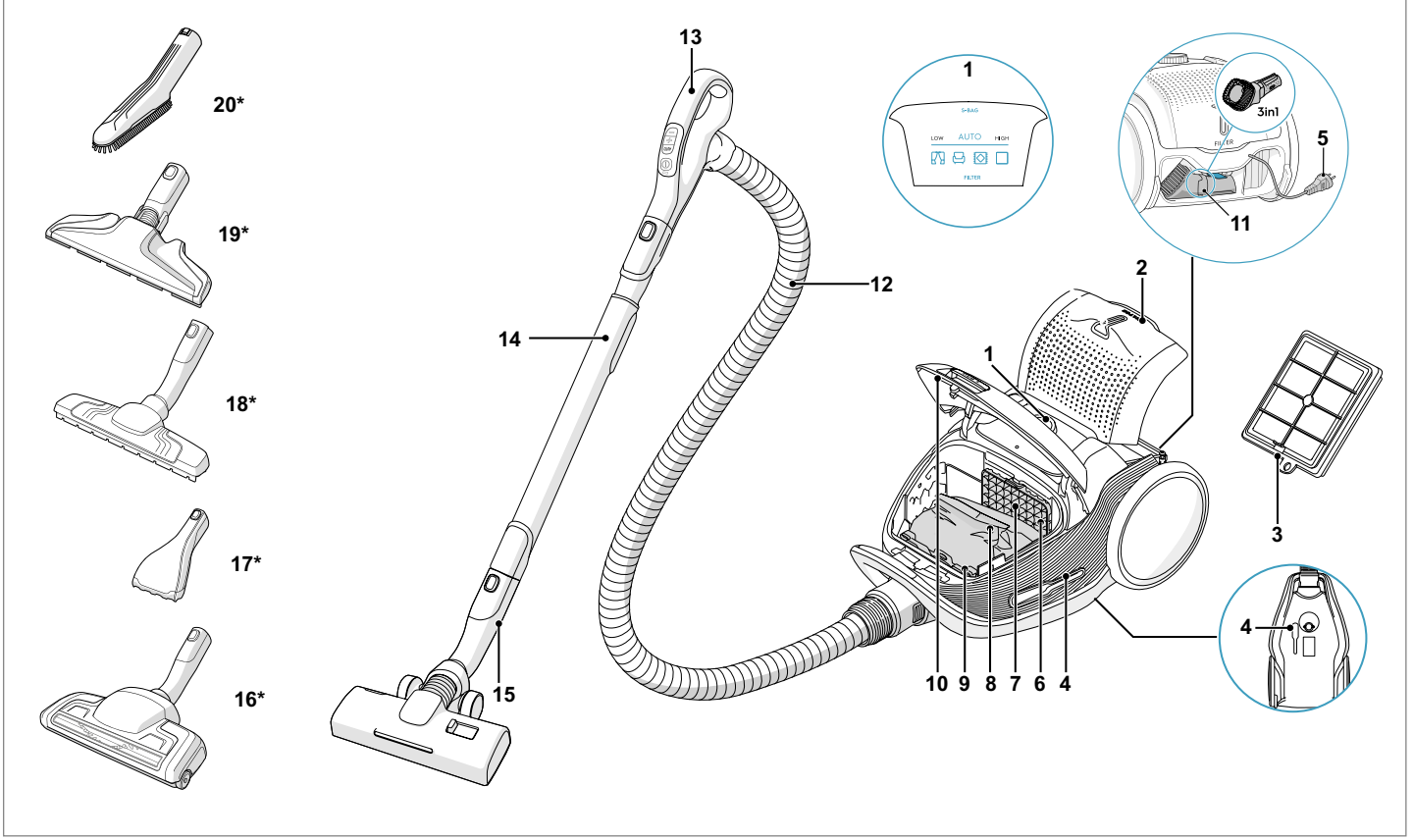

### 800 ELEKTRİKLİ SÜPÜRGESİNE İLİŞKİN AÇIKLAMA

- |                            |                             |
|----------------------------|-----------------------------|
| 1. Ekran                   | 13. AeroPro kol             |
| 2. Egzoz filtresi kapağı   | 14. AeroPro teleskopik boru |
| 3. Egzoz filtresi          | 15. AllFloor Auto LED nozül |
| 4. Sabitleme yuvaları      | 16. Turbo nozül*            |
| 5. Elektrik kablosu        | 17. Mini Turbo nozül*       |
| 6. Motor filtresi          | 18. ParkettoPro nozül*      |
| 7. Motor filtresi tutucusu | 19. FlexProPlus nozül*      |
| 8. S-bag®                  | 20. Furniture nozül*        |
| 9. S-bag® tutucu           |                             |
| 10. Toz bölmesi kapağı     |                             |
| 11. 3'ü 1 arada aracı      |                             |
| 12. AeroPro hortum         |                             |

\* Sadece belirli modeller

Bekleme modunda güç tüketimi: 0,5 W

### ELEKTRİKLİ SÜPÜRGENİN KULLANIMI

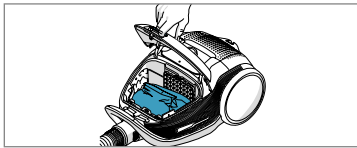

Toz bölmesi kapağını S-BAG tuşunu çekerek açın. Toz torbasının (s-bag) olması gerektiği yerde olup olmadığını kontrol edin.

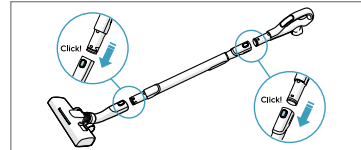

Teleskopik boruyu nozüle geçirin. Teleskopik boruyu hortum koluna geçirin (çıkarmak için, kilit tuşuna basıp, çekin).

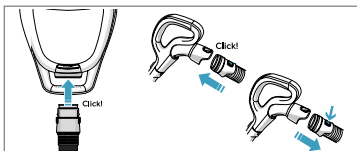

Hortumu elektrik süpürGESİNE sokun (hortumu çıkarmak için, kilit tuşlarına basıp, çekin). Hortumu, kilit tuşundan tıklama sesi gelinceye kadar hortum kolunun içerisine sokun (serbest bırakmak için, kilit tuşuna basıp, çekin).

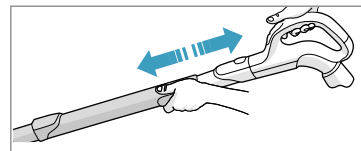

Teleskopik boruyu, bir elinizle kilidi tutarak ve diğer elinizle kolu çekerek ayarlamaya çalışın.



## ELEKTRİK SÜPÜRGESİNİN ÇALIŞTIRILMASI/ DURDURULMASI VE EMİŞ GÜCÜNÜN AYARLANMASI

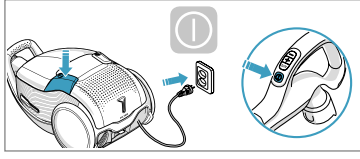

Elektrik kablosunu çekin ve prize takın. Elektrik süpürGESİNİ açmak/kapatmak için AÇMA/KAPAMA düğmesine basın. Gösterge ışıkları yana, LOW/HIGH gösterge ışıkları soldan sağa ve arkaya doğru yana. Elektrik süpürGESİNİ açmak/kapatmak için uzaktan kumandadaki ON/OFF düğmesine basın.

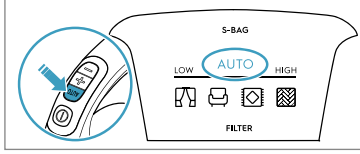

Emiş gücünün ayarlanması: Elektrik süpürGESİ AUTO modda (otomatik güç düzenlemesi) çalışmaya başlar. Ekranda AUTO (OTOMATİK) göstergesi yanar ve LOW/HIGH göstergesi yanıp sönmeye başlar. Gücü manuel olarak düzenlemek için, kolun üstündeki +/- tuşuna basın. Oto-fonksiyona dönmek için AUTO düğmesine basın.

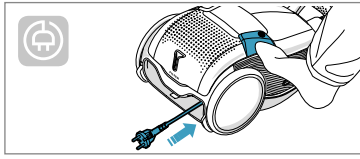

Temizlik işleminden sonra, kabloyu sarmak için REWIND (GERİ SAR) tuşuna basın.

## S-BAG® TOZ TORBASININ DEĞİŞTİRİLMESİ

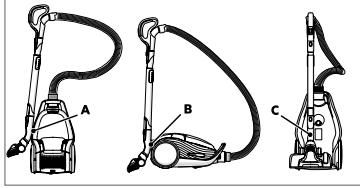

Elektrik süpürGESİNİ taşımak veya saklamak için yana (A) veya aşağı (C) sabitleme pozisyonunu kullanın. Elektrik süpürGESİNİZ İŞİNİZE ara verdiğinizde geriye yaslı (B) durur (sırtınızı korur).

## S-BAG® TOZ TORBASININ DEĞİŞTİRİLMESİ

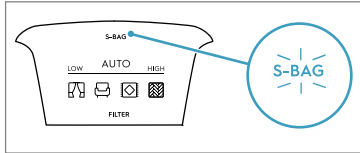

S-BAG gösterge ışıkları kırmızı renkte yanar (yeşil ışık: torbanın iyi durumda olduğunu, sarı ışık: torbanın kısa sürede değişmesi gerektiğini gösterir).

NB: S-BAG göstergesi yandığında veya s-bag toz torbası dolu olmamasına karşın (tıkanmış olabilir) kırmızı renkte yandığında ve halı temizlemede kullandıktan sonra s-bag toz torbanızı daima değiştirin. En iyi performans elde etmek için, elektrik süpürGESİNİZ İÇİN özel olarak geliştirilmiş olan Ultra Uzun Performans torbasını kullanın. Başka sentetik s-torbalar da kullanılabilir. Kağıt toz torbaları kullanmayın! [www.s-bag.com](http://www.s-bag.com)

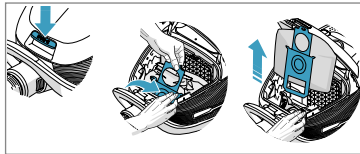

SBAG düğmesini çekerek toz bölmesinin kapağını açın. Kartondan sapı çekerek s-bag® toz torbasını kapatıp çıkartın.

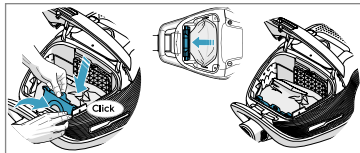

Kartonu kanalında düz bir şekilde aşağı bastırarak yeni bir s-bag® takın. Kapağı kapatın. s-bag® doğru şekilde yerleştirilmese veya hiç takılmazsa kapak kapanmayacaktır.

Lütfen dikkat edin: S-bag toz torbasını değiştirdikten sonra elektrik süpürGESİNİZİ çalıştırdığınızda, S-BAG göstergesinin kapanması veya yeşil renkte yanması 10 dakikayı bulabilir.

## FİLTRELERİN DEĞİŞTİRİLMESİ

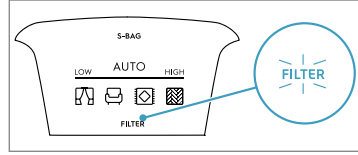

Filtrenin değiştirilmesi/ temizlenmesi filtre gösterge ışıkları kırmızı renkte yanar. Yeşil ışık filtrenin durumunun iyi olduğunu gösterir. Bu ışık, elektrik süpürGESİNİZİ çalıştırmaya başladığınızda kısa bir süre yanar.

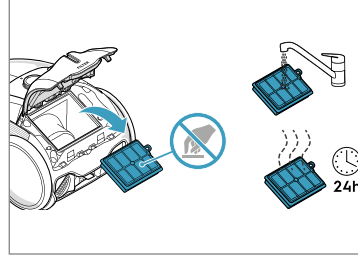

FILTER tuşunu çekerek filtre kapağını açın. Orijinal s-filtre kullanın. Filtreyi çıkartın ve tipini tanımlamak için çerçeve üzerindeki referansa bakın. Yeni bir filtreyle değiştirin veya temizleyin. Filtrenin içini ılık musluk suyunda durulayın. Suyu çıkarmak için filtre çerçevesine dokununuz. İşlemi dört kez tekrarlayın.

Not: Temizlik maddeleri kullanmayın. Filtre yüzeyine dokunmayın. Filtreyi takmadan önce tamamen kurumasını bekleyin (oda sıcaklığında min. 24 saat). Yıkanebilir filtreyi yılda en az bir kez veya çok kirlendiğinde ya da zarar gördüğünde değiştirin. Filtrenin altındaki L şeklindeki köpüğü çıkarmayın.

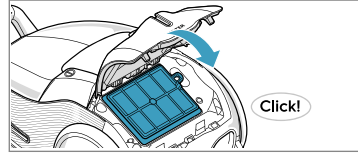

Filtreyi değiştirdikten sonra, yerine oturma sesi duyulunca kapağı kapatın. Filtre düşerse, alttaki menteşeleri konumlandırın ve filtre yerine oturuncaya kadar filtre kapağını itin.

Not: Filtreyi değiştirdikten sonra elektrik süpürGESİNİZİ çalıştırdığınızda, FILTER göstergesi 10 saniye içinde yeşil renkte yanar veya kapanır.

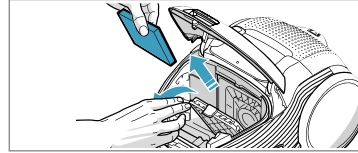

Motor filtresini kirlendiğinde veya s-bag toz torbasını her 5. kez yenilediğinizde değiştirin. Filtre tutucusunu aşağıya doğru bastırın ve dışarıya çekin. Filtreyi değiştirin ve kapağı kapatın.

## ÜNİVERSAL NOZÜLE SÜPÜRME

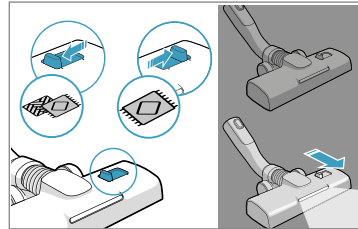

Halı üzerinde derinlemesine temizlik için başlık ayarındaki kayar düğmeyi Halı moduna getirin. Simge, tavsiye edilen zemin tipini gösterir. Nozülü ileri doğru hareket ettirin. Öndeki ışıklar, birkaç saniye sonra otomatik olarak yanar. Nozül kullanılmadığında, ışıklar birkaç saniye sonra otomatik olarak söner.

## ÜNİVERSAL NOZÜLÜN TEMİZLİĞİ

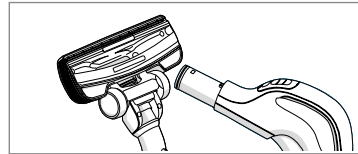

Nozülü borudan ayırın. Hortum koluyla temizleyin.

## TURBO NOZÜLÜN TEMİZLİĞİ

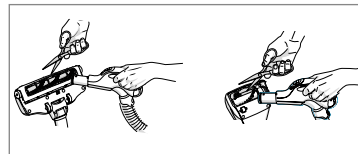

Nozülü borudan çıkarın ve takılan parçaları, vb. makasla kesip ayırın. Hortum kolunu kullanarak nozülü temizleyin.

## 3'Ü BİR ARADA ARACI

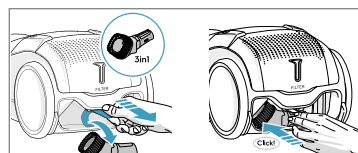

3'ü bir arada aracını çıkarmak için kumaş parçayı çekin. Araç 3 fonksiyona sahiptir, bir sonraki sayfadaki resimlere bakabilirsiniz. Kullanımdan sonra aksesuarı yerine geri koyun.

## PİLLERİN DEĞİŞTİRİLMESİ

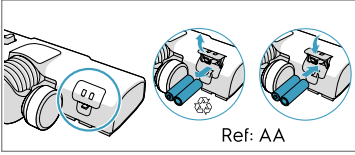

Öndeki ışıklar hızlı bir şekilde yanıp sönmeye başlayınca pilleri değiştirin. 2 AA pil kullanın.

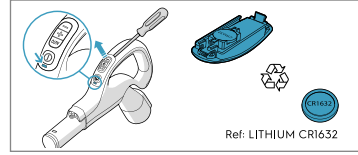

Işık göstergesi kırmızı renkte yandığından veya herhangi bir tuşa basıldığında yanıt vermediğinde pilleri değiştirin. Sadece LITHIUM CR1632 tipi pil kullanın.

Bu cihaz şarj edilemez piller içerir, bu piller şarj edilmemelidir. • Cihazı veya bataryayı aşırı sıcaklıklara maruz bırakmayın. • Pille çalışan bu cihazın terminallerinin veya pilinin, metal nesnelere kısa devre yapma riskine dikkat edin. • Farklı tipte piller veya kullanılmamış ve kullanılmış piller karıştırılarak kullanılmamalıdır. • Boşalan piller cihazdan çıkarılmalı ve güvenli bir şekilde bertaraf edilmelidir. • Cihaz uzun süre boyunca kullanılmadan saklanacaksa piller çıkarılmalıdır. • Üzerinde değişiklik yapılmış veya hasarlı pilleri kullanmayın. Ürünü iskartaya çıkarmadan önce pillerini çıkarın. Pillerin ve elektrikli ürünlerin toplanmasıyla ilgili ülkenizdeki kurallara riayet edin.

## EN İYİ SONUCU ALMAYLA İLGİLİ İPUÇLARI

NOZÜL/AKSESUAR	KULLANIM AMACI:	NOZÜL/AKSESUAR	KULLANIM AMACI:
<b>3'ü bir arada aksesuar aracı*</b> 	<b>3'ü bir arada aracı:</b> 1. Sert yüzeyler için toz alma aleti (kitaplık, süpürgelik, vs.). 2. Kumaşlar için döşeme aleti (perdelere, döşemelikler, vs.). 3. Dar alanlar için yarık uç (redyator arkadaları, vs.).	<b>Allfloor AUTO LED nozül (önü ışıklı)</b> 	<b>Üniversal nozül:</b> - Halılar ve sert zeminler dahil olmak üzere her tip zeminde tozları en iyi şekilde toplar. - Ayarları değiştirmenize gerek kalmadan sert zeminden halıya geçmeye imkan veren Allfloor modunu kullanmanız önerilir. - Halı üzerinde derinlemesine temizlik için başlık ayarındaki kayar düğmeyi Halı moduna getirin. - Ön taraftaki ışıklar karanlık yerlerdeki (mobilyaların altı vs.) toz ve kirlerin tespit edilmesini sağlar.
<b>Turbo nozül*</b> 	<b>Halı nozülü:</b> - Aynı anda hem fırçalar hem süpürür (saç, lif, tüyleri en iyi şekilde toplar). - Fırça merdanesi elektrikli süpürgeci hava akışıyla çalışır. - Turbo başlık, uzun tüylü ve saçaklı halılar, kapı paspasları veya suya dayanıklı halılar gibi kaymaz halılar için uygun değildir. Bunun yerine üniversal nozülü kullanın.	<b>Mini Turbo nozül*</b> 	<b>Döşeme nozülü:</b> - Aynı anda hem fırçalar hem süpürür (saç, lif, tüyleri en iyi şekilde toplar). - Kumaş mobilya, araba koltukları, yataklar, vs. için. - Fırça merdanesi elektrikli süpürgeci hava akışıyla çalışır. - Döner fırça merdanesine takılabileceğinden uzun tüylü ve saçaklı halılar için uygun değildir.
<b>ParkettoPro nozül*</b> 	<b>Sert zemin nozülü:</b> - Sert zeminlerin (parke, ahşap zemin, karo vs) hassas temizliği. - Çatlak bulunan sert zeminlerden kusursuz toz çekme özelliği.	<b>FlexProPlus nozül*</b> 	<b>Sert zemin nozülü:</b> - Mobilyaların altına/arasına, köşelere ve diğer sınırlı alanlara erişme kapasitesi. - Kolayca 180 derece dönerek, erişilmesi zor alanlara erişir.
<b>Furniture nozül*</b> 	<b>Hassas yüzey aparatı:</b> Evinizdeki hassas yüzeylerde biriken tozları ve ince partikülleri temizler.		

### Bu elektrikli süpürge, OTOMATİK fonksiyonu ile emiş gücünü ayarlar

ideal temizlik performansı ve her yüzeyde konfor sağlamak için emiş gücünü otomatik olarak ayarlar. Manüel ayarlama için, optimum performans grafiğine bakın.

## SORUN GIDERME

SORUN	ÇÖZÜM
Elektrik süpürgesi çalışmıyor	<ul style="list-style-type: none"> <li>Fişin prize takılıp takılmadığına bakın.</li> <li>Fiş ve elektrik kablosunun hasarlı olup olmadığını kontrol edin.</li> <li>Sigortanın atıp atmadığını kontrol edin.</li> <li>Uzaktan kumanda kolundaki pil gösterge ışığının yanıp yanmadığını kontrol edin (sadece belirli modeller).</li> </ul>
s-bag® toz torbası göstergesi yanıyor	<ul style="list-style-type: none"> <li>s-bag® itoz torbasının dolu veya tıkanmış olup olmadığını kontrol edin.</li> <li>s-bag® toz torbasını zaten değiştirdiyse, motor filtresini değiştirin</li> </ul>
Filtre gösterge lambası (sadece belirli modellerde mevcuttur) yanıyor	Egzoz filtresini değiştirin veya yıkanabiliyorsa yıkayın.
Cihaz duruyor	Cihaz aşırı derecede ısınmış olabilir: kabloyu prizden çıkarın; nozülün, borunun, hortumun ya da filtrelerin tıkalı olup olmadığını kontrol edin.. Prize tekrar takmadan önce cihazınızı 30 dakika boyunca soğumaya bırakın Cihaz hâlâ çalışmıyor ise yetkili bir Electrolux servis merkezi ile irtibata geçin.
Emiş kapasitesinin normalin altına inmesi	<ul style="list-style-type: none"> <li>s-bag toz torbasının dolu veya tıkalı olup olmadığını kontrol edin.</li> <li>Motor filtresinin tıkalı olup olmadığına ve değiştirilmesi gerekip gerekmediğine bakın.</li> <li>Nozülün tıkalı olup olmadığını ve açılması gerekip gerekmediğini kontrol edin.</li> <li>Hortumun hafif sıkıştırıldığında tıkanıp tıkanmadığını kontrol edin. Ancak, hortum içinde tıkanmaya neden olan kirlerin cam veya iğne olması ihtimaline karşı dikkatli olun.</li> </ul> Not: Hortumun temizlenmesi sırasında oluşabilecek hasarlar garanti kapsamında değildir.
Elektrik süpürgesinin içine su sızmış	Motorun yetkili bir Electrolux servisinde değiştirilmesi gerekebilir. Motorun içerisine su sızmasından kaynaklanan hasar garanti kapsamında değildir.
Sorularınız için yetkili bir Electrolux servisiyle irtibat kurun.	

Дякуємо, що обрали пилосос Electrolux 800. Для забезпечення найкращого результату використовуйте тільки оригінальні аксесуари та запасні частини. Цей продукт створено з турботою про довкілля. Всі пластикові деталі мають позначки про можливість повторної переробки.

**ПЕРЕД ПОЧАТКОМ РОБОТИ**

- Уважно прочитайте цю інструкцію з експлуатації.
- Переконайтеся, що всі описані деталі включені до комплекту постачання.
- Зверніть особливу увагу на заходи безпеки.

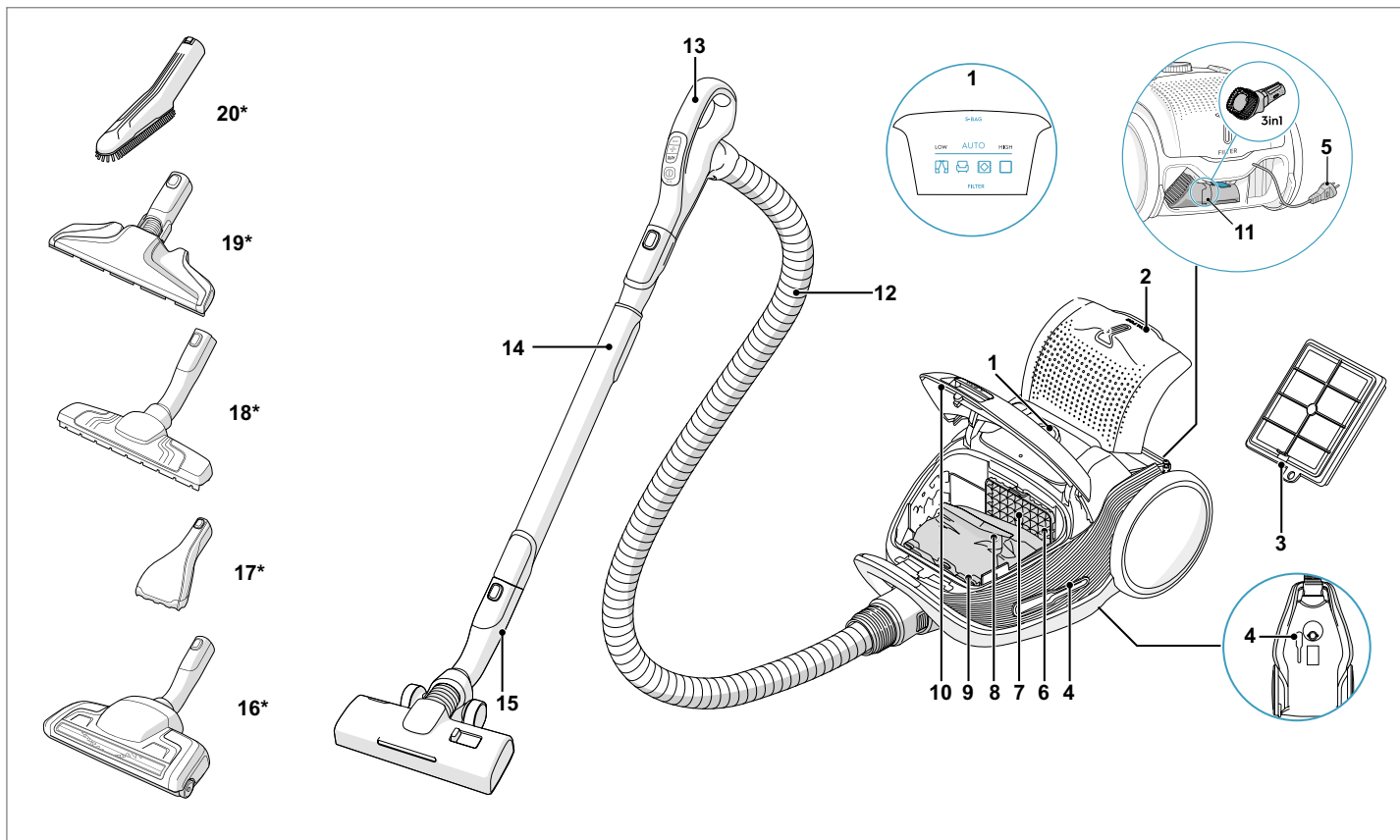

**ОПИС ПИЛОСОСА 800**

- |                                |                                 |
|--------------------------------|---------------------------------|
| 1. Дисплей                     | 13. Ручка AeroPro               |
| 2. Кришка випускного фільтра   | 14. Телескопічна трубка Aeropro |
| 3. Випускний фільтр            | 15. Насадка AllFloor Auto LED   |
| 4. Отвори для зберігання       | 16. Насадка Turbo*              |
| 5. Кабель живлення             | 17. Насадка Mini Turbo*         |
| 6. Фільтр двигуна              | 18. Насадка ParkettoPro*        |
| 7. Тримач фільтра двигуна      | 19. Насадка FlexProPlus*        |
| 8. S-bag®                      | 20. Насадка Furniture*          |
| 9. Тримач S-bag®               |                                 |
| 10. Кришка відділення для пилу |                                 |
| 11. Насадка «три в одному»     |                                 |
| 12. Шланг Aeropro              |                                 |

\* Лише для деяких моделей.

Споживання енергії в режимі очікування: 0,5 Вт

**КОРИСТУВАННЯ ПИЛОСОСОМ**

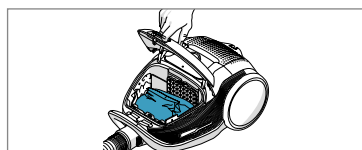

Потягніть ручку S-BAG, щоб відкрити кришку пилового відсіку. Переконайтеся, що мішок для пилу (s-bag) знаходиться на своєму місці.

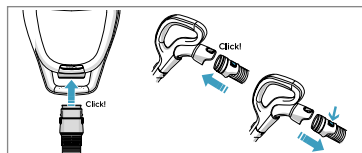

Вставте шланг у пилосос (щоб вийняти його, натисніть кнопки блокування та витягніть шланг). Вставте шланг у ручку шланга до клацання кнопки блокування (щоб зняти його, натисніть кнопку блокування та потягніть).

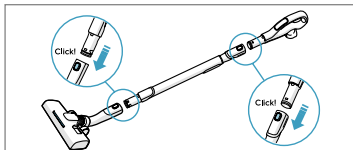

Приєднайте телескопічну трубку до насадки. Приєднайте телескопічну трубку до ручки шланга (щоб зняти її, натисніть кнопку блокування та потягніть).

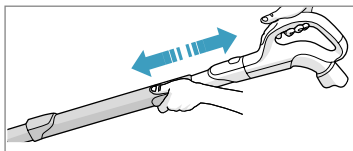

Відрегулюйте телескопічну трубку, утримуючи фіксатор однією рукою та витягуючи ручку іншою.

## УВІМКНЕННЯ/ВИМКНЕННЯ ПИЛОСОСА ТА РЕГУЛЮВАННЯ СИЛИ ВСМОКТУВАННЯ

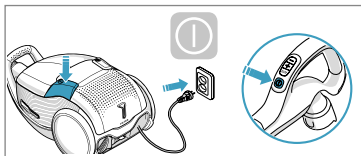

Витягніть шнур живлення і вставте штепсельну вилку в розетку. Натисніть кнопку увімкнення/вимкнення, щоб увімкнути/вимкнути пилосос. Засвітиться індикатори. Індикатор LOW/HIGH засвітиться зліва направо й у зворотному напрямку. Натисніть кнопку увімкнення/вимкнення на пульті дистанційного управління, щоб увімкнути/вимкнути пилосос.

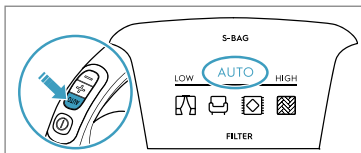

Відрегулюйте силу всмоктування: увімкнений пилосос переходить у режим AUTO (автоматичне регулювання сили всмоктування). На дисплеї засвітиться індикатор AUTO, а індикатор LOW/HIGH почне мигати. Для регулювання потужності вручну натисайте кнопку «+/-» на ручці. Щоб повернутись до автоматичної функції, натисніть кнопку AUTO.

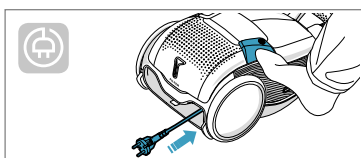

Після прибирання змотайте кабель, натиснувши кнопку змотування.

## ПОЛОЖЕННЯ ДЛЯ ЗБЕРІГАННЯ

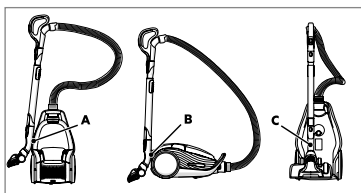

Коли переносите та зберігаєте пилосос, використовуйте положення для зберігання збоку (A) або вниз (C). У задній частині (B) під час паузи в прибиранні (береже вашу спину).

## ЗАМІНА МІШКА ДЛЯ ПИЛУ S-BAG®

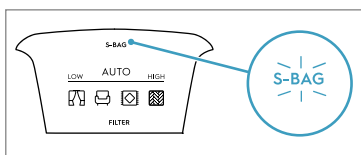

Мішки s-bag слід міняти в таких випадках: індикатор S-BAG світиться червоним (індикатор світиться зеленим: з мішком усе гаразд, жовтим: скоро потрібно замінити мішок).

*Увага. Завжди замінюйте мішок s-bag, коли індикатор S-BAG світиться червоним, навіть якщо він неповний (він може бути забитий), а також після використання порошка для чищення килимів. Для отримання найкращих результатів роботи використовуйте мішок Ultra Long Performance, спеціально розроблений для вашого пилососа. Можна також використовувати інші синтетичні мішки s-bag. Не користуйтеся паперовими мішками для пилу! [www.s-bag.com](http://www.s-bag.com)*



Відкрийте кришку відсіку для збирання пилу. За допомогою кнопки SBAG. Потягніть ручку картонної упаковки, щоб закрити та видалити мішок s-bag®

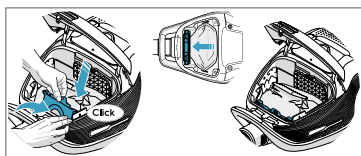

Уставте мішок s-bag®, таким чином, щоб мішок легко увійшов у пази. Закрийте кришку. Якщо мішок s-bag® розміщено неправильно або деякі компоненти відсутні, кришка не закриється.

*Увага. При вмиканні пилососа після заміни фільтра знадобиться приблизно 10 секунд на зміну індикатора FILTER на зелений колір або його вимкнення.*

## ЗАМІНА ФІЛЬТРІВ

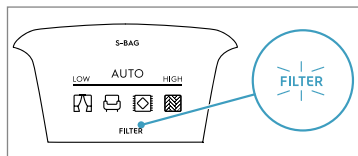

Замініть/помийте фільтр у таких випадках індикатор фільтра світиться червоним. Коли індикатор фільтра світиться зеленим, це означає, що з фільтром усе гаразд. Він починає світитися майже відразу після увімкнення пилососа.

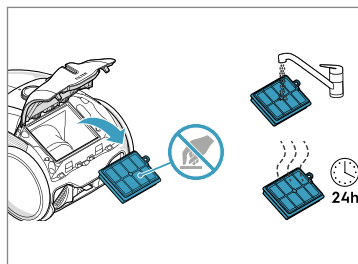

Потягніть ручку FILTER, щоб відкрити кришку фільтра. Використовуйте оригінальні фільтри s-filter: витягніть фільтр і визначте тип на рамці. Замініть або помийте фільтр. Промийте зсередини (брудна сторона) під прохолодною проточною водою. Злегка постукайте по рамці фільтра для видалення води. Повторіть цей процес чотири рази.

*Увага. Не користуйтеся засобами для чищення. Не торкайтеся поверхні фільтра. Дайте фільтру повністю висохнути (мінімум 24 год за кімнатної температури), перш ніж встановлювати його на місце! Замінійте фільтр, що маєть, мінімум один раз на рік або коли він дуже брудний чи пошкоджений. Не знімайте піну у вигляді літери L під фільтром.*

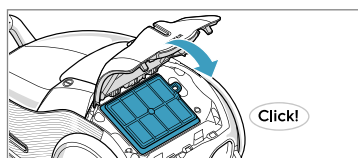

Після заміни фільтра закрийте кришку фільтра, доки вона не стане на місце (звук клацання). У разі від'єднання кришки фільтра встановіть її зависоку вниз і натисніть; кришка клацне і стане на місце.

*Увага. При вмиканні пилососа після заміни фільтра знадобиться приблизно 10 секунд на зміну індикатора FILTER на зелений колір або його вимкнення.*

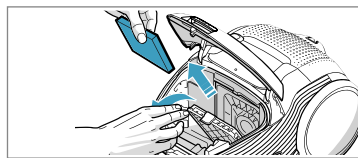

Фільтр двигуна слід замінювати у разі його забруднення або після кожної 5-ї заміни мішка для пилу s-bag. Потягніть тримач фільтра вниз і вийміть його. Замініть фільтр і закрийте кришку.

## ПРИБИРАННЯ З УНІВЕРСАЛЬНОЮ НАСАДКОЮ

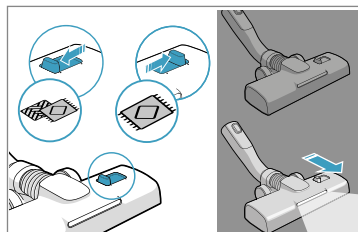

Для глибокого чищення килима посуňte повзунок на насадці в положення «Килим». Значок показує рекомендований тип підлоги. Рухайте насадку вперед. Переднє освітлення увімкнеться автоматично через декілька секунд. Коли насадка не використовується, освітлення вимикається автоматично через декілька секунд.

## ОЧИЩЕННЯ УНІВЕРСАЛЬНОЇ НАСАДКИ

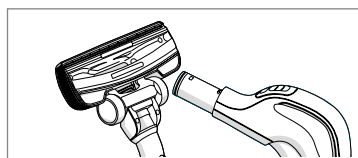

Від'єднайте насадку від трубки. Очистіть її за допомогою ручки шланга.

## ЧИЩЕННЯ ТУРБО-НАСАДКИ

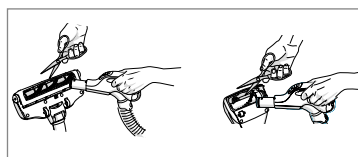

Від'єднайте насадку від трубки і ножицями відріжте залишки ниток тощо. Щоб почистити насадку, користуйтеся ручкою шланга.

## НАСАДКА «ТРИ В ОДНОМУ»

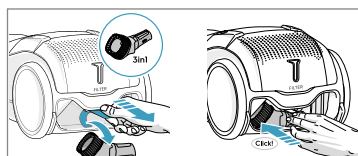

Потягніть за текстильний язичок, щоб витягнути насадку «три в одному». Насадка має 3 функції, див. мал. на наступній сторінці. Після використання встановіть її на місце.



## ЗАМІНА БАТАРЕЙОК

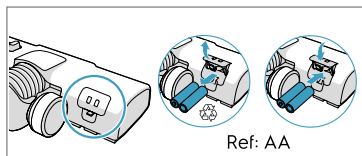

коли передні лампи починають швидко мигтати, слід замінити батарейки. Використовуйте 2 батарейки типу AA.

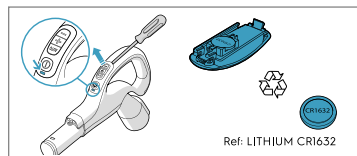

Замініть батарейку, якщо індикатор світиться червоним або прилад не реагує на натиснення кнопки. Використовуйте лише ЛІТІЄВІ батарейки CR1632.

Цей прилад містить акумулятори, які не перезаряджаються; їх не можна заряджати. • Не надавайте прилад і акумулятор впливу високих температур. • Пам'ятайте про ризик короткого замикання терміналів приладу або акумулятора від металевих предметів. • Різні типи акумуляторів або нові й використані батареї не слід змішувати. • Відпрацьовані акумулятори слід викинути з приладу та безпечно утилізувати. • За необхідності зберігання приладу протягом тривалого часу акумулятори слід викинути. • Не використовуйте модифіковані або пошкоджені акумулятори.

Перед утилізацією вийміть батарейки з приладу. Дотримуйтесь правил вашої країни щодо збору батарейок та електричних виробів.

## ПОРАДИ ДЛЯ ОТРИМАННЯ НАЙКРАЩИХ РЕЗУЛЬТАТІВ

НАСАДКА/АКСЕСУАР	ПРИЗНАЧЕННЯ:	НАСАДКА/АКСЕСУАР	ПРИЗНАЧЕННЯ:
<b>Насадка «три в одному»*</b> 	<b>3 інструменти в одній насадці:</b> 1. Насадка для прибирання пилу з твердих поверхонь (книжкові полиці, плінтуси тощо). 2. Насадка для текстилю (завіси, оббивка меблів тощо). 3. Щілинна насадка для вузьких місць (за батареями тощо).	<b>Насадка AllFloor AUTO LED (з підсвіткою спереду)*</b> 	<b>Універсальна насадка:</b> - Підходить для усіх типів підлоги; забезпечує бездоганне прибирання пилу як з килимів, так і з твердих підлог. - Рекомендується використовувати режим AllFloor, який дозволяє переходити від твердої підлоги до килимового покриття без коригування налаштувань. - Для глибокого чищення килима посуňte повзунок на насадці в положення «Килим». - Фронтальна підсвітка допомагає виявити пил і бруд в темних місцях (під меблями тощо).
<b>Насадка Turbo*</b> 	<b>Насадка для килимів:</b> Одночасне очищення за допомогою щітки та прибирання пилу (найкраще прибирання волосся, волокон тощо). - Щітковий валик приводиться в дію потоком повітря пилососа. - Не підходить для килимів з дуже високим ворсом і довгою бахромою, а також килимів із захистом проти ковзання, таких як дверні килимки або водостійкі килими. У таких випадках використовуйте універсальну насадку.	<b>Насадка Mini Turbo*</b> 	<b>Насадка для м'яких меблів:</b> Одночасне очищення за допомогою щітки та прибирання пилу (найкраще прибирання волосся, волокон тощо). - Для оббивки меблів, автомобільних крісел, матраців тощо. - Щітковий валик приводиться в дію потоком повітря пилососа. - Не підходить для килимів з дуже високим ворсом і довгою бахромою, оскільки вони можуть застрягати у щітковому валику.
<b>Насадка ParkettoPro*</b> 	<b>Насадка для твердої підлоги:</b> - Для м'якого очищення твердої підлоги (паркету, дерев'яної підлоги, кахлю тощо). - Найкраще прибирання пилу з твердих видів підлоги зі щілинами.	<b>Насадка FlexProPlus*</b> 	<b>Насадка для твердої підлоги:</b> - Для прибирання під меблями або між ними, у кутках і інших важкодоступних місцях. - Легко обертається на 180 градусів для прямого доступу до вузьких місць.
<b>Насадка Furniture*</b> 	<b>Насадка для делікатних поверхонь:</b> видаляє дрібні частинки та пил із делікатних поверхонь у домі.		

**Завдяки функції AUTO пилосос автоматично адаптує потужність всмоктування**

для забезпечення оптимального результату чищення і зручності на будь-якій поверхні. Дотримуйтеся графічних інструкцій для настройки оптимальної потужності вручну.

## НЕСПРАВНІСТЬ

ПРОБЛЕМА	СПОСІБ УСУНЕННЯ
Пилосос не вмикається	<ul style="list-style-type: none"> <li>Переконайтеся, що шнур увімкнено в розетку.</li> <li>Переконайтеся, що штепсель і розетку не пошкоджено.</li> <li>Перевірте, чи не згорів запобіжник.</li> <li>Перевірте, чи реагує індикатор батарейки у ручці дистанційного керування (лише в деяких моделях).</li> </ul>
Світиться індикатор s-bag®	<ul style="list-style-type: none"> <li>Перевірте, чи не заповнений або заблокований s-bag®.</li> <li>Якщо ви вже замінили s-bag®, замініть фільтр двигуна.</li> </ul>
Світиться індикатор фільтра (лише в деяких моделях)	Замініть або вийміть (якщо можна мити) випускний фільтр.
Пилосос вимикається	Пилосос міг перегрітися: від'єднайте його від електромережі; перевірте, чи не забита насадка, трубка, шланг або фільтри. Зачекайте приблизно 30 хвилин, щоб пилосос охолонув, перш ніж знову вмикати його. Якщо пилосос все одно не працює, зверніться в авторизований сервісний центр Electrolux.
Зниження потужності всмоктування порівняно зі звичайною	<ul style="list-style-type: none"> <li>Перевірте, чи не заповнений або заблокований s-bag.</li> <li>Перевірте, чи не засмічено та чи не потрібно замінити фільтр двигуна.</li> <li>Перевірте, чи не забилася насадка та чи не потрібно її очистити.</li> <li>Переконайтеся, чи не забився шланг, злегка стискаючи його. Однак слід бути обережним, якщо причиною засмічення шлангу є скло або голки.</li> </ul> Примітка. Гарантія не є дійсною, якщо шланг пошкоджено під час його чищення.
У пилосос потрапила вода	Необхідно замінити двигун в авторизованому сервісному центрі Electrolux. Пошкодження двигуна через попадання води не покривається гарантією.
<b>У випадку будь-яких інших проблем зверніться в авторизований сервісний центр Electrolux.</b>	