

ZIR2620

zelmer



ZIR2620

PL INSTRUKCJE UŻYTKOWANIA
Żelazko parowe

EN USER MANUAL
Steam iron

DE BENUTZERHANDBUCH
Bügeleisen

CZ NÁVOD K POUŽITÍ
Napařovací žehlička

SK NAVODILA ZA UPORABO
Naparovacia žehlička

HU HASZNÁLATI UTASÍTÁS
Gőzölős vasaló

RO INSTRUCȚIUNI DE UTILIZARE
Fier de călcat cu abur

RU ИНСТРУКЦИЯ ПО ПРИМЕНЕНИЮ
Паровой утюг

BG ИНСТРУКЦИИ ЗА УПОТРЕБА
Парна ютия

UA ІНСТРУКЦІЯ ПО ЗАСТОСУВАННЮ
Парова праска

DZIĘKUJEMY ZA WYBÓR MARKI ZELMER. ŻYCZYMY SATYSFAKCJI Z UŻYTKOWANIA URZĄDZENIA.

OSTRZEŻENIE

PRZED UŻYCIEM PRODUKTU NALEŻY UWAŻNIE PRZECZYTAĆ INSTRUKCJĘ UŻYTKOWANIA. PRZECHOWUJ JĄ W BEZPIECZNYM MIEJSCU DO WYKORZYSTANIA W PRZYSZŁOŚCI

OPIS

1. Przycisk funkcji Spray
2. Przycisk wyrzutu pary
3. Regulator ilości pary
4. Pokrywa wlotu wody
5. Spryskiwacz
6. Maksymalny poziom napełnienia zbiornika na wodę
7. Sterowanie temperaturą
8. Przycisk funkcji czyszczenia
9. Stopa GlidePro
10. Wskaźnik
11. Przewód

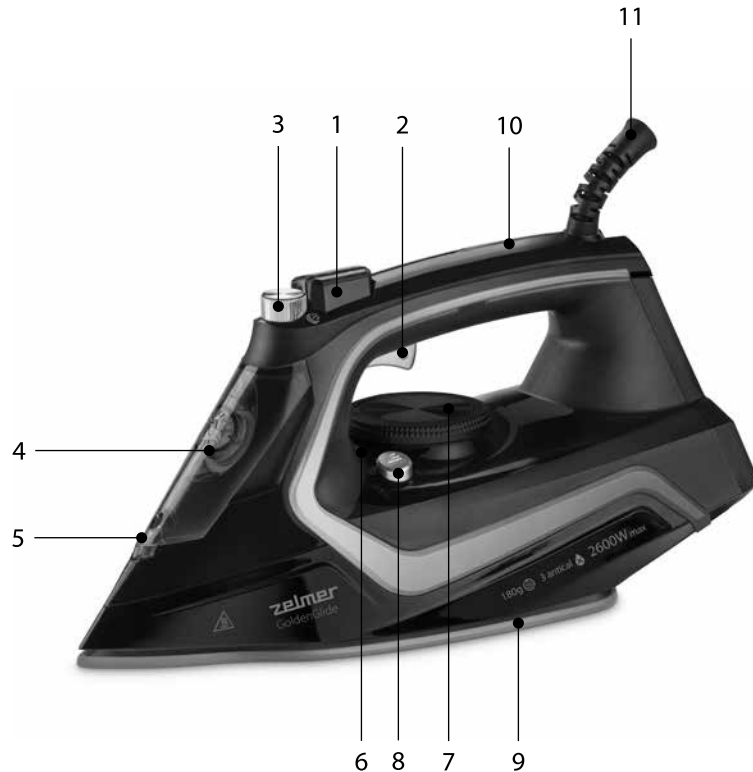

INSTRUKCJE BEZPIECZEŃSTWA

Z tego urządzenia mogą korzystać dzieci w wieku 8 lat i starsze oraz osoby o zmniejszonych zdolnościach fizycznych, czuciowych lub umysłowych lub nieposiadające doświadczenia i wiedzy, jeśli są one pod nadzorem lub wcześniej otrzymały instrukcje dotyczące korzystania z urządzenia w sposób bezpieczny i rozumieją związane z tym zagrożenia. Dzieci nie mogą bawić się urządzeniem. Czyszczenie i konserwacja urządzenia nie mogą być dokonywane przez dzieci bez nadzoru.

Jeżeli przewód zasilający jest uszkodzony, aby uniknąć zagrożenia musi on zostać wymieniony przez producenta, autoryzowany serwis lub osobę posiadającą wymagane kwalifikacje.

Żelazka nie można zostawiać bez nadzoru, w czasie gdy jest podłączone do zasilania.

Przed napełnieniem zbiornika wodą należy wyjąć wtyczkę z gniazda.

Żelazko musi być używane i stawiane na stabilnej i płaskiej powierzchni.

Umieszczając żelazko na podstawie należy upewnić się, że powierzchnia, na której stoi podstawa, jest stabilna.

Żelazko nie może być używane, jeżeli zostało upuszczone, nosi widoczne ślady uszkodzeń lub przecieka.

Żelazko i przewód trzymać poza zasięgiem dzieci poniżej 8 roku życia, jeżeli jest podłączone do zasilania lub odstawione do wystygnięcia.

Urządzenie jest przeznaczone do użytku na maksymalnej wysokości do 2000m n.p.m..



UWAGA. Gorące powierzchnie. Powierzchnie mogą być gorące podczas używania żelazka.

WAŻNE OSTRZEŻENIA

To urządzenie jest przeznaczone wyłącznie do użytku domowego i w żadnym wypadku nie powinno być wykorzystywane do użytku komercyjnego lub przemysłowego.

Nieprawidłowe użycie lub niewłaściwe obchodzenie się z produktem spowoduje unieważnienie gwarancji.

Przed podłączeniem urządzenia do sieci sprawdzić, czy napięcie zasilania jest takie samo, jak wskazane na tabliczce znamionowej urządzenia.

W przypadku używania zasilacza upewnić się, że może osiągnąć natężenie 16 A i ma wtyczkę z uziemieniem.

W trakcie użytkowania przewód zasilający nie może być splątany ani owinięty wokół produktu.

Nie używaj, nie podłączaj ani nie odłączaj urządzenia od zasilania gdy masz mokre ręce i / lub stopy. Nie ciągnij za przewód przyłączeniowy w celu odłączenia go z gniazdka, ani nie używaj go jako uchwytu.

Nie kieruj strumienia pary bezpośrednio w stronę ludzi ani zwierząt.

Nie podstawiaj urządzenia pod kran w celu napełnienia zbiornika. Nie zanurzaj urządzenia w wodzie ani innych płynach.

Natychmiast odłącz produkt od sieci w przypadku awarii lub uszkodzenia i skontaktuj się z autoryzowanym działem pomocy technicznej. Aby zapobiec ryzyku niebezpieczeństwa, nie należy otwierać urządzenia.

Jedynie wykwalifikowany personel techniczny z oficjalnego serwisu technicznego marki może przeprowadzać naprawy lub procedury na urządzeniu. Tylko autoryzowane centrum serwisu technicznego może dokonywać napraw produktu.

Urządzenie należy czyścić według wskazówek znajdujących się w sekcji dotyczącej czyszczenia i konserwacji.

EUROGAMA Sp. z o.o. zrzeka się wszelkiej odpowiedzialności za szkody, które mogą wystąpić na osobach, zwierzętach lub przedmiotach z powodu nieprzestrzegania tych ostrzeżeń.

PRZED PIERWSZYM UŻYCIEM

Niektóre części żelazka parowego zostały lekko nasmarowane, w wyniku czego żelazko może lekko dymić po pierwszym włączeniu. Po krótkim czasie zjawisko to ustanie.

Zdejmij osłonę zabezpieczającą ze stopy i wyczyść ją miękką szmatką.

SPOSÓB UŻYCIA

Zawsze sprawdzaj, czy prasowany wyrób zawiera metkę z instrukcjami dotyczącymi prasowania. We wszystkich przypadkach stosuj się do tych instrukcji.

Nastaw pokrętkę regulacji temperatury (7) na odpowiednią temperaturę wskazaną w instrukcjach dotyczących prasowania lub na metce materiału.

METKA	RODZAJ TKANINY
	Nie prasuj tego artykułu
• (jedna kropka)	Syntetyki, nylon, akryl, poliester, sztuczny jedwab
•• (dwie kropki)	Wełna, jedwab
••• (trzy kropki)	Bawełna, len

Włóż wtyczkę do gniazdka ściennego. Lampka wskaźnika (10) zaświeci się.

Kiedy lampka wskaźnika zgaśnie, można rozpocząć prasowanie.

Jeśli ustawisz regulację temperatury na niższą po prasowaniu w wysokiej temperaturze, nie zaleca się prasowania zanim ponownie nie zaświeci się lampka.

NAPEŁNIANIE ZBIORNIKA WODY

Odłącz żelazko od sieci przed napełnieniem zbiornika na wodę. Żelazko zostało zaprojektowane do używania zwykłej wody z kranu. Jeśli woda z kranu w Twojej okolicy jest twarda lub półtwarda, mieszaj wodę kranową z wodą destylowaną lub demineralizowaną zakupioną w sklepach w proporcji odpowiednio 2:1 i 1:1 (woda destylowana / woda z kranu).

Możesz zapytać o twardość wody u lokalnego dostawcy wody. Nigdy nie używaj 100% wody destylowanej lub demineralizowanej, wody deszczowej, wody zmiękczonej, wody zapachowej, wody z lodówki i klimatyzatory, suszarki lub inne rodzaje wody do przygotowania wody w domu.

Otwórz pokrywę wlotu wody (4)

Powoli wlej wodę przez wlot wody

Nigdy nie napełniaj poza oznaczenie poziomu maksymalnego napełnienia (6), aby uniknąć wylania się wody

Zamknij pokrywę wlotu wody.

Ważne: zbiornik na wodę należy opróżnić po każdym użyciu.

SPRYSKIWANIE

Jeżeli w zbiorniku jest wystarczająca ilość wody, można używać przycisku spryskiwacza (5) przy dowolnym ustawieniu temperatury podczas prasowania parowego lub na sucho.



Kilkakrotnie naciśnij przycisk spryskiwacza (1) w celu uruchomienia pompy podczas prasowania.

Nie używaj funkcji sprayu z jedwabiem!

PRASOWANIE PAROWE

Ustaw regulator temperatury (7) w żądanej pozycji zgodnie z tabliczką producenta. Wskaźnik (10) zaświeci się, aż temperatura zostanie osiągnięta. Następnie zgaśnie

Ustaw regulator pary (3) w żądanej pozycji.

Regulacja temperatury (7)	Zalecane położenie regulatora pary (3)
MIN	
●●●  / MAX	

UWAGA: Unikać kontaktu z wyrzucaną parą.

PRASOWANIE NA SUCHO

Żelazko parowe może być używane w ustawieniu na sucho z wodą lub bez wody.

Ustaw regulator pary (3) w pozycji minimalnej

Wybierz ustawienie regulatora temperatury (7) najlepiej dopasowane do prasowanego materiału

UWAGA: Jeśli żelazko parowe nie było używane przez długi czas, jest gorące i nie ma w nim wody, nie napełniaj go ponownie wodą, dopóki żelazko nie ostygnie.

WYRZUT PARY

Funkcja wyrzutu pary zapewnia dodatkową parę do usuwania uporczywych zagniecień

Ustaw regulator temperatury (7) na „MAX”

Naciśnij przycisk pary (2), aby uwolnić wyrzut pary

UWAGA: Aby zapobiec wyciekowi wody ze stopy żelazka, nie przytrzymuj przycisku pary dłużej niż 5 sekund.

PRASOWANIE W PIONIE

Można go użyć do usunięcia zagniecień z wiszących ubrań, zasłon itp.

Zawieś ubranie na wieszaku

Ustaw regulator temperatury (7) na „MAX”

Ustaw żelazko w pozycji pionowej w odległości 10 cm / 4 cale i naciśnij przycisk wyrzutu pary (2) wielokrotnie z przerwami trwającymi co najmniej 5 sekund.

UWAGA: Aby zapobiec wyciekowi wody ze stopy żelazka, nie przytrzymuj przycisku pary przez dłuższy czas niż 5 sekund.

SYSTEM ANTI-DRIP

Dzięki systemowi zapobiegającemu kapaniu można doskonale prasować nawet najdelikatniejsze tkaniny.

Zawsze prasuj te tkaniny w niskich temperaturach. Stopa może ostygnąć w takim stopniu, że nie wydostaje się już para, ale raczej krople wrzącej wody, które mogą pozostawić ślady lub plamy. W takich przypadkach system zapobiegający kapaniu automatycznie aktywuje się, aby zapobiec waporyzacji, dzięki czemu można prasować najdelikatniejsze tkaniny bez ryzyka ich zepsucia lub zabrudzenia.

PO ZAKOŃCZENIU PRASOWANIA

Ustaw pokrętko regulacji temperatury (7) na pozycję MIN.

Wyciągnij wtyczkę z gniazdka ściennego

Opróżnij zbiornik na wodę

Ustaw żelazko na podstawie

KONSERWACJA I CZYSZCZENIE

Przed czyszczeniem żelazka upewnij się, że jest odłączone od zasilania i całkowicie schłodzone.

Nie używaj ściernych środków czyszczących.

Do czyszczenia powierzchni zewnętrznych użyj wilgotnej miękkiej szmatki i wytrzyj do sucha.

Nie używaj żadnych rozpuszczalników chemicznych, ponieważ uszkodzą one powierzchnię.

Do czyszczenia stopy żelazka nie używaj do czyszczenia szorstkich czyścików ani ostrych środków czyszczących, ponieważ mogą one uszkodzić powierzchnię.

Aby usunąć przypalone pozostałości, wyprasuj wilgotną szmatką, gdy żelazko jest jeszcze gorące.

Aby wyczyścić stopę, po prostu wytrzyj miękką wilgotną szmatką i wytrzyj do sucha.

FUNKCJA SAMOCZYSZCZENIA

Zaleca się uruchamianie funkcji samoczyszczenia przynajmniej co dwa tygodnie.

1. Napełnij zbiornik na wodę
 2. Ustaw regulator temperatury (7) w pozycji maksymalnej
 3. Ustaw regulator pary (3) w pozycji minimalnej
 4. Włóż główną wtyczkę do gniazdka ściennego
 5. Pozwól, aby żelazko się nagrzało, aż wskaźnik (10) zgaśnie
 6. Odłącz żelazko parowe (bardzo ważne!)
 7. Trzymaj żelazko poziomo nad zlewem
 8. Naciśnij przycisk czyszczenia (8) i potrząśnij żelazkiem, aż około jedna trzecia pojemności wody zbiornika odparuje. **Ostrzeżenie:** wrząca woda i para będą wyrzucane z otworów w stopie żelazka z wylukanymi zanieczyszczeniami.
 9. Zwolnij przycisk czyszczenia i delikatnie potrząśnij żelazkiem przez kilka sekund
 10. Powtórz kroki 8 i 9 trzy razy, aż zbiornik będzie pusty
 11. Następnie podłącz żelazko i ponownie podgrzej, aż pozostała woda wyparuje
 12. Naciśnij przycisk czyszczenia (8) jeszcze kilka razy, aby wyczyścić zawór
 13. Odłącz żelazko i poczekaj, aż stopa ostygnie
 14. Przesuń żelazko po starym (najlepiej) kawałku materiału. Dzięki temu stopa żelazka będzie sucha podczas przechowywania.
- Nie używaj dodatków chemicznych, substancji zapachowych ani odwapniaczy.
- Nieprzestrzeganie powyższe regulacje prowadzą do utraty gwarancji.

SYSTEM ANTYWAPIENNY

Specjalny filtr żywiczny wewnątrz zbiornika wody zmiękcza wodę i zapobiega odkładaniu się kamienia na stopie. Filtr żywiczny jest zamontowany na stałe i nie wymaga wymiany.

Ważne:

Używać tylko wody z kranu. Woda destylowana i/demineralizowana sprawia, że antywapienny system „Zero-Calc” jest nieskuteczny ponieważ zmienia jego właściwości fizykochemiczne.

Nie używaj dodatków chemicznych, substancji zapachowych lub odkamieniaczy. Niezastosowanie się do powyższych zapisów prowadzi do utraty gwarancji.

AUTOMATYCZNE WYŁĄCZENIE

Gdy żelazko parowe jest nieużywane, w celu jego ochrony i aby oszczędzić energię, żelazko automatycznie wyłącza zasilanie.

Automatyczne wyłączenie uruchamia się, gdy żelazko znajduje się w pozycji pionowej przez 8 minut. W pozycji poziomej czas ten wynosi 30 sekund.

ROZWIĄZYWANIE PROBLEMÓW

PROBLEM	PRAWDOPODOBNA PRZYCZYNA	ROZWIĄZANIE
Stopa (9) nie nagrzewa się równomiernie gdy żelazko jest włączone	Problem z połączeniem	Sprawdź główny kabel zasilający, wtyczkę i gniazdko
	Regulacja temperatury (7) jest w pozycji „MIN”	Obróć regulator temperatury na wyższą pozycję, jeśli jest to kompatybilne z tkaniną, którą prasujesz
Żelazko nie generuje pary	Niewystarczająca ilość wody w zbiorniku	Napełnij zbiornik na wodę
	Regulator pary (3) jest ustawiony w pozycji bez pary	Ustaw regulator pary pomiędzy pozycją „MIN” i „MAX”
	Wybrana temperatura jest niższa niż określony do użycia z parą	Ustaw wyższą temperaturę, jeśli jest to kompatybilne z tkaniną, którą prasujesz
Dodatkowy wyrzut pary lub prasowanie w pionie nie działa	Żelazko nie jest wystarczająco nagrzane	Ustaw żądaną temperaturę i poczekaj aż wskaźnik (10) zgaśnie
	Wybrana temperatura jest niższa niż określony do użycia z parą	Ustaw wyższą temperaturę, jeśli jest to kompatybilne z tkaniną, którą prasujesz
Woda kapie ze stopy żelazka (9) razem z parą	Regulacja temperatury (7) jest ustawiona w zbyt niskiej pozycji	Obróć do wyższej pozycji (pomiędzy „**” i „MAX”), jeśli jest to kompatybilne z tkaniną, którą prasujesz
	Regulator pary (3) jest ustawiony zbyt wysoko w połączeniu z niską temperaturą	Ustaw regulator pary na niższe ustawienie (patrz sekcja: „Prasowanie parowe”)
	Nacisnąłeś przycisk wyrzutu pary (2) wielokrotnie bez odczekania przez 5 sekund między każdym naciśnięciem	Odczekaj 5 sekund między każdym naciśnięciem
Zabrudzenia wydostają się przez otwory w stopie żelazka	Komora parowa i zbiornik wody są zakamienione	Patrz sekcja „Funkcja samooczyszczenia”
Funkcja Spray nie działa	Niewystarczająca ilość wody w zbiorniku	Napełnij zbiornik na wodę
Ubrania przyklejają się to stopy żelazka	Temperatura prasowania jest za wysoka	Obróć regulator temperatury (7) w dół i poczekaj, aż żelazko ostygnie. Ustaw temperaturę odpowiednią dla rodzaju tkaniny, jaką prasujesz
Żelazko wytwarza opary i zapachy	Może to być spowodowane tym, że niektóre części są odpowiednio zabezpieczone na etapie produkcji	To zjawisko jest normalne i powinno zniknąć po krótkiej chwili

UTYLIZACJA PRODUKTU



To urządzenie jest oznaczone zgodnie z Dyrektywą Europejską 2012/19/UE oraz polską Ustawą z dnia 11 września 2015r. „o zużyтым sprzęcie elektrycznym i elektronicznym” (Dz.U. z dn. 23.10.2015 poz.1688) symbolem przekreślonego kontenera na odpady.

Takie oznakowanie informuje, że sprzęt ten, po okresie jego użytkowania nie może być umieszczany łącznie z innymi odpadami pochodzącymi z gospodarstwa domowego.

Użytkownik jest zobowiązany do oddania go prowadzącym zbieranie zużytego sprzętu elektrycznego i elektronicznego/. Prowadzący zbieranie, w tym lokalne punkty zbiórki, sklepy oraz gminne jednostki, tworzą odpowiedni system umożliwiający oddanie tego sprzętu.

Właściwe postępowanie ze zużyтым sprzętem elektrycznym i elektronicznym przyczynia się do uniknięcia szkodliwych dla zdrowia ludzi i środowiska naturalnego konsekwencji, wynikających z obecności składników niebezpiecznych oraz niewłaściwego składowania i przetwarzania takiego sprzętu.

Mamy nadzieję, że produkt przyniesie Państwu wiele satysfakcji.

WE WOULD LIKE TO THANK YOU FOR CHOOSING ZELMER. WE WISH THE PRODUCT PERFORMS TO YOUR SATISFACTION AND PLEASURE

WARNING

PLEASE READ THE INSTRUCTIONS FOR USE CAREFULLY PRIOR TO USING THE PRODUCT. STORE THESE IN A SAFE PLACE FOR FUTURE REFERENCE

DESCRIPTION

1. Spray button
2. Shot of steam button
3. Steam regulator
4. Water inlet lid
5. Spray nozzle
6. Level mark for maximum filling
7. Temperature control
8. Clean button
9. Soleplate
10. Pilot light
11. Power cord

SAFETY INSTRUCTIONS

This appliance can be used by children aged from 8 years and above and persons with reduced physical, sensory or mental capabilities or lack of experience and knowledge if they have been given supervision or instruction concerning use of the appliance in a safe way and understand the hazards involved. Children shall not play with the appliance. Cleaning and user maintenance shall not be made by children without supervision.

If the supply cord is damaged it must be replaced by the manufacturer, its service agent or similarly qualified persons in order to avoid a hazard.

The iron must not be left unattended while it is connected to the supply mains.

The plug must be removed from the socket-outlet before the water reservoir is filled with water.

The iron must be used and rested on a flat, stable surface
When placing the iron on its stand, ensure that the surface

on which the stand is placed is stable.

The iron is not to be used if it has been dropped, if there are visible signs of damage or if it is leaking.

Keep the iron and its cord out of reach of children less than 8 years of age when it is energized or cooling down.

This device is designed for use at a maximum altitude up to 2000m above sea level.



CAUTION Hot surfaces. Surfaces are liable to get hot during use.

IMPORTANT WARNINGS

This appliance is designed for home use and should never be used for commercial or industrial use under any circumstances. Any incorrect use or improper handling of the product shall render the warranty null and void.

Prior to plugging in the product, check that your mains voltage is the same as the one indicated on the product label.

If you use one adaptor make sure it can reach 16 A and is provided with earth socket.

The mains connection cable must not be tangled or wrapped around the product during use.

Do not use the device, or connect and disconnect to the supply mains with the hands and / or feet wet. Do not pull on the connection cord in order to unplug it or use it as a handle

Do not direct steam at people and animals.

Do not place the appliance under the tap to fill the water tank, or immerse it in water or other liquids. Unplug the product immediately from the mains in the event of any breakdown or damage and contact an official technical support service. In order to prevent any risk of danger, do not open the device. Only qualified technical personnel from the brand's Official technical support service may carry out repairs or procedures on the device. Only an official technical support service centre may carry out repairs on this product.

Proceed according to maintenance and cleaning section of this manual for cleaning **B&B TRENDS SL**. disclaims all liability for damages that may occur to people, animals or objects, for the non-observance of these warnings..

BEFORE THE FIRST USE

Some parts of the steam iron have been slightly greased and as a result the iron may slightly smoke when switched on for the first time. After a short time this will cease.

Remove protection cover from the soleplate and clean it with a soft cloth.

HOW TO USE

Always check whether a label with ironing instructions is attached to an article to be ironed. Follow these instructions in all cases.

Turn the temperature control (7) dial round to set the appropriate temperature indicated in ironing instructions or in fabric label.

MARKING	MATERIAL, FOR EXAMPLE
	Do not iron this material
• (1 dot)	Synthetics, Nylon, Acrylics, Polyester, Rayon
•• (2 dots)	Wool, Silk
••• (3 dots)	Cotton, Linen

Insert the main plug into the wall socket. The indicator light (10) will turn on.

When the indicator light goes out you may start ironing.

If you set the temperature control to lower setting after ironing at a high temperature, it is not recommended to iron before the pilot light switches on again.

WATER TANK FILLING

Unplug the iron from the mains before filling the water tank.

The iron has been designed to use normal tap water. If the tap water in your area is hard or semi-hard, mix tap water with distilled or demineralized water purchased in stores in the ratio 2:1 and 1:1 respectively (distilled water / tap water).

You can inquire about the water hardness with your local water supplier.

Never use 100% distilled or demineralized water, rain water, softened water, scented water, water from refrigerators and air conditioners, dryers or other types of home water preparation water.

Open the water inlet lid (4).

Slowly pour water through the water inlet.

Never fill beyond the level mark for maximum filling (6), in order to avoid spilling out of water.

Close the water inlet lid.

Important: The water tank should be emptied after each use.

SPRAYING

This can be used to remove stubborn wrinkles.

As long as there is enough water in the water tank, you may use the spray button at any temperature setting during steam or dry ironing.



Press the spray button (1) several times to activate the pump while you are ironing.

Do not use the spray function with silk!

STEAM IRONING

Set the temperature control (7) to the desired position in accordance with the manufacturer's label. The pilot light (10) will turn on until the temperature is reached. Then the pilot light will turn off.

Set the variable steam regulator (3) to the desired position.

Temperature control (7)	Recommended position of the steam regulator (3)
MIN	
 / MAX	

CAUTION: Avoid coming in contact with ejected steam.

DRY IRONING

The steam iron can be used on the dry setting with or without water in the water tank.

Turn the steam regulator (3) to the minimum position.

Select the setting on the temperature control (7) best suited for the fabric to be ironed.

CAUTION: If the steam iron has been used for a long time, it is hot and there is no water. Do not refill it with water until the steam iron cools down.

SHOT OF STEAM

The shot of steam feature provides additional steam for removing stubborn wrinkles.

Set the temperature control (7) to "MAX".

Press the shot of steam button (2) to release the burst of steam.

NOTE: To prevent water leakage from the soleplate, do not keep the steam button pressed for more than 5 seconds.

VERTICAL IRONING

This can be used to remove creases from hanging clothes, curtains etc.

Hang article of clothing on a clothes hanger.

Set the temperature control (7) to "MAX".

Operate the iron in a vertical position at a distance of 10 cm / 4 in, and press the shot of steam button (2) repeatedly with pauses of at least 5 seconds.

NOTE: To prevent water leakage from the soleplate, do not keep the steam button pressed for more than 5 seconds.

ANTI-DRIP SYSTEM

With the anti-drip system, you can perfectly iron even the most delicate fabrics.

Always iron these fabrics at low temperatures. The plate may cool down to the point where no more steam comes out, but rather drops of boiling water that can leave marks or stains. In these cases, the Anti-drip system automatically activates to prevent vaporization, so that you can iron the most delicate fabrics without risk of spoiling or staining them.

WHEN YOU FINISH IRONING

Set the temperature control (7) to the minimum position.

Remove the main plug from the wall socket.

Empty the water tank.

Stand the iron on heel rest.

MAINTENANCE AND CLEANING

Before cleaning the steam iron ensure it is unplugged from the power supply and has completely cooled down.

Do not use abrasive cleaners.

To clean exterior surfaces, use a damp soft cloth and wipe dry. Do not use any chemical solvents, as these will damage the surface.

To clean the soleplate, do not use scouring pads or harsh cleaners on the soleplate as these will damage the surface.

To remove burnt residue, iron over a damp cloth while iron is still hot. To clean the soleplate, simply wipe with soft damp cloth and wipe dry.

SELF-CLEANING

It is recommended to do the self-cleaning at least every two weeks.

1. Fill the water tank.
2. Set the temperature control (7) to its maximum position.
3. Set the steam regulator (3) to the minimum position.
4. Insert the main plug into the wall socket.
5. Allow the iron to heat up until the indicator light (10) goes out.
6. Unplug the steam iron (very important!)
7. Hold the iron horizontally over a sink
8. Press the clean button (8) and shake the iron until approximately one third of the water capacity of the tank is evaporated. Warning: boiling water and steam will be ejected from the holes in soleplate with impurities washed out.
9. Release the clean button, and gently shake the iron for some seconds.
10. Repeat steps 8 and 9 three times until the tank is empty.
11. Then plug the iron in and heat it up again until the remaining water has evaporated.
12. Push the clean button a few times more to clean the valve.
13. Unplug the iron and let the soleplate cool down.
14. Move the iron over an old (preferably) piece of cloth. This ensures that the soleplate will be dry during storage.

Do not use chemical additives, scented substances or decalcifiers. Failure to comply with the above-mentioned regulations leads to the loss of guarantee.

ANTI-CALC SYSTEM

A special resin filter inside the water reservoir softens the water and prevents scale build-up in the plate. The resin filter is permanent and does not need replacing.

Please note: Use tap water only. Distilled and/demineralized water makes the "Zero-Calc", anti-calc system ineffective by altering its physicochemical characteristics.

AUTO SHUT OFF

When steam iron kept stable, To protect the steam iron and save the energy, It will automatic shut off the power. Usually , The iron be stabled with verticality within 8 minutes, And the horizontal lever, within 30 seconds.

TROUBLE SHOOTING

PROBLEM	POSSIBLE CAUSE	SOLUTION
Soleplate (9) is not heating even through iron is turned on	Connection problem	Check main power supply cable plug and outlet
	Temperature control (7) is at "MIN" position	Turn to a higher position, if compatible with the fabric
Steam does not come out	Not enough water in the tank.	Fill the water tank.
	Steam regulator (3) is selected in non-steam position.	Set the steam regulator between positions of minimum steam and maximum steam.
	Selected temperature is lower than that specified to use with steam.	Set to a higher temperature, if compatible with the fabric.
Shot of steam / vertical ironing function does not work	Iron is not hot enough	Set a suitable temperature and wait until the pilot light (10) goes out.
	Selected temperature is lower than that specified to use with steam.	Set a higher temperature, if compatible with the fabric
Water drips out of the soleplate (9) together with steam	Temperature control (7) set to a low position.	Turn to a higher position (between "••" and "MAX"), if compatible with the fabric.
	Steam regulator (3) is set too high in conjunction with a low temperature.	Set the steam regulator to a lower setting (see "Steam ironing" section).
	You have pressed the shot of steam button (2) repeatedly without waiting for 5 seconds between each press.	Wait 5 seconds between each press of the shot of steam button
Deposits come out through the holes of the soleplate (9)	Traces of lime scale are coming out of the steam chamber.	Carry out a self-cleaning process.
Spray function does not work	Not enough water in the tank.	Fill the water tank.
The clothes tend to stick	The temperature is too high.	Turn the temperature control (7) down and wait until the iron has cooled down. Set a suitable temperature for the cloth to be ironed.
The iron produces vapours and odours	This may be caused by the lubrication of some of the internal parts	This is completely normal and will stop after a short while

PRODUCT DISPOSAL



This product complies with European Directive 2012/19/EU on electrical and electronic devices, known as WEEE (Waste Electrical and Electronic Equipment), provides the legal framework applicable in the European Union for the disposal and reuse of waste electronic and electrical devices. Do not dispose of this product in the bin, instead going to the electrical and electronic waste collection centre closest to your home.

We hope that you will be satisfied with this product.

DANKE DASS SIE SICH FÜR ZELMER ENTSCIEDEN HABEN WIR WÜNSCHEN IHNEN, DASS UNSER PRODUKT IHRE ERWARTUNGEN ERFÜLLT UND SIE ZUFRIEDEN STELLT

WARNUNG

LESEN SIE DIE BETRIEBSANLEITUNG SORGFÄLTIG DURCH, BEVOR SIE DAS GERÄT VERWENDEN. BEWAHREN SIE ES FÜR DEN ZUKÜNFTIGEN GEBRAUCH AN EINEM SICHEREN ORT AUF

BESCHREIBUNG

1. Taste für die Sprühfunktion
2. Dampfausstoßtaste
3. Dampfgregler
4. Wassertankdeckel
5. Sprinkleranlage
6. Maximaler Füllstand des Wasserbehälters
7. Thermostatsteuerung
8. Taste für die Reinigungsfunktion
9. GlidePro-Sohlenplatte
10. Feinzeiger
11. Kabel

SICHERHEITSHINWEISE

Das Gerät darf von Kindern ab 8 Jahren sowie von Personen mit eingeschränkten körperlichen, sensorischen oder geistigen Fähigkeiten oder fehlender Erfahrung und Kenntnissen verwendet werden, wenn sie unter Aufsicht stehen oder zuvor Anweisungen erhalten haben, wie sie das Gerät sicher verwenden und die damit verbundenen Risiken verstehen können. Kinder dürfen nicht mit dem Gerät spielen. Die Reinigung und Wartung des Gerätes darf nicht von Kindern ohne Aufsicht durchgeführt werden.

Wenn das Netzkabel beschädigt ist, muss es durch den Hersteller, seinen Kundendienst oder eine qualifizierte Fachkraft ersetzt werden, um Gefahren zu vermeiden.

Das Bügeleisen kann nicht unbeaufsichtigt bleiben, wenn es mit dem Stromnetz verbunden ist.

Bevor Sie den Tank mit Wasser füllen, ziehen Sie den Stecker aus der Steckdose.

Das Bügeleisen nur auf einer stabilen und ebenen Unterlage und Abstellfläche verwenden.

Achten Sie beim Abstellen des Bügeleisens darauf, dass die Abstellfläche stabil ist.

Das Bügeleisen darf nicht verwendet werden, wenn es fallen gelassen wurde, sichtbare Beschädigungen oder Undichtigkeiten aufweist.

Halten Sie das Bügeleisen und die Schnur außerhalb der Reichweite von Kindern unter 8 Jahren auf, wenn es unter Strom steht oder zum Abkühlen abgestellt wurde.

Das Gerät ist nur für den Hausgebrauch bis zu einer Höhe von 2000 m ü.d.M. bestimmt.



ACHTUNG. Heiße Oberflächen. Oberflächen können während des Gebrauchs des Bügeleisens sehr heiß sein.

WICHTIGE WARNUNGEN

Dieses Gerät ist für den Hausgebrauch bestimmt und sollte unter keinen Umständen für kommerzielle oder industrielle Zwecke verwendet werden. Bei unsachgemäßem Gebrauch oder unsachgemäßer Handhabung erlischt die Garantie.

Prüfen Sie vor dem Anschließen des Produkts, ob die Netzspannung mit der auf dem Produktetikett angegebenen Spannung übereinstimmt.

Bei Verwendung eines Adapters ist sicherzustellen, dass er für 16 A geeignet ist und über einen geerdeten Stecker verfügt.

Während des Gebrauchs darf sich das Netzkabel nicht verheddern oder um das Produkt gewickelt werden.

Das Gerät darf mit nassen Händen o. Füßen weder benutzt noch ans Netz angeschlossen bzw. vom Netz getrennt werden.

Ziehen Sie nicht am Verbindungskabel, um es von der Steckdose zu trennen oder es als Tragegriff zu verwenden.

Den Dampfstrahl nicht direkt auf Menschen oder Tiere richten.

Das Gerät nicht unter den Wasserhahn stellen, um den Tank zu füllen. Das Gerät nicht ins Wasser oder andere Flüssigkeiten eintauchen.

Ziehen Sie im Falle eines Ausfalls oder Schadens sofort den Netzstecker und wenden Sie sich an den offiziellen technischen Kundendienst. Um jegliches Gefahrenrisiko zu vermeiden, darf das Gerät nicht geöffnet werden. Nur qualifiziertes technisches Personal des offiziellen technischen Kundendienstes darf Reparaturen oder Verfahren an dem Gerät durchführen.

Reinigen Sie das Gerät gemäß den Anweisungen im Abschnitt Wartung und Reinigung.

B&B TRENDS SL lehnt jede Haftung für Schäden an Personen, Tieren oder Gegenständen ab, die aufgrund der Nichtbeachtung dieser Warnungen entstehen können.

VOR DER ERSTEN BENUTZUNG

Einige Teile des Dampfbügeleisens sind leicht eingefettet, wodurch das Bügeleisen beim ersten Einschalten leicht rauchen kann. Dieses Phänomen wird nach einer Weile aufhören.

Entfernen Sie die Schutzabdeckung von der Bügelsohle und reinigen Sie sie mit einem weichen Tuch.

VERWENDUNGSWEISE

Vergewissern Sie sich immer, dass sich auf dem gebügelten Teil ein Etikett mit einer Bügelanleitung befindet. Befolgen Sie diese Anweisungen in jedem Fall.

Stellen Sie den Thermostatregler (7) auf die gewünschte Temperatur ein, wie sie in der Bügelanleitung oder auf dem Stoffetikett angegeben ist.

ZEICHEN	STOFFTYP
	Bügeln Sie diesen Stoff nicht
• (ein Punkt)	Synthetik, Nylon, Acryl, Polyester, Viskose
•• (zwei Punkte)	Wolle, Seide
••• (drei Punkte)	Baumwolle, Leinen

Stecken Sie den Stecker in die Steckdose. Die Kontrollleuchte (10) leuchtet auf.

Wenn das Licht ausgeht, können Sie mit dem Bügeln beginnen.

Wenn Sie eine niedrigere Temperatur einstellen, nachdem Sie mit einer höheren Temperatur gebügelt haben, ist es nicht empfehlenswert, zu bügeln, bevor die Kontrollleuchte wieder aufleuchtet.

FÜLLEN DES WASSERBEHÄLTERS

Trennen Sie das Bügeleisen vom Stromnetz, bevor Sie den Wasserbehälter füllen. Das Bügeleisen ist für die Verwendung von normalem Leitungswasser ausgelegt. Wenn das Leitungswasser in Ihrer Gegend hart oder halbhart ist, mischen Sie Leitungswasser mit destilliertem oder entmineralisiertem Wasser aus dem Handel im Verhältnis 2:1 bzw. 1:1 (destilliertes Wasser / Leitungswasser).

Den Härtegrad des Wassers können Sie bei Ihrem örtlichen Wasserversorger erfragen. Verwenden Sie niemals 100% destilliertes oder demineralisiertes Wasser, Regenwasser, enthärtetes Wasser, aromatisiertes Wasser, Wasser aus Kühlschränken und Klimaanlage, Trocknern oder andere Arten von Wasser für den Haushaltsgebrauch.

- Öffnen Sie den Wassertankdeckel (4)
- Gießen Sie langsam Wasser durch die Wassereinlassöffnung
- Um ein Verschütten von Wasser zu vermeiden, füllen Sie niemals über die Markierung für den maximalen Füllstand (6)
- Schließen Sie den Deckel des Wasserbehälters.

Wichtig: Der Wasserbehälter muss nach jedem Gebrauch geleert werden.

SPRÜHER

Wenn genügend Wasser im Behälter ist, können Sie die Sprühtaste (5) bei jeder Temperaturstufe während des Dampf- oder Trockenbügelns verwenden.



Drücken Sie mehrmals die Sprühtaste (1), um die Pumpe während des Bügelns zu starten.

Verwenden Sie die Sprühfunktion nicht für Seide!

DAMPFBÜGELN

- Stellen Sie den Thermostatregler (7) gemäß dem Herstelleretikett auf die gewünschte Position. Die Kontrollleuchte (10) leuchtet, bis die eingestellte Temperatur erreicht ist. Dann erlischt sie.

- Stellen Sie den Dampfregler (3) auf die gewünschte Position.

Thermostatregler (7)	Empfohlene Position des Dampfreglers (3)
MIN	
●●●  / MAX	

WARNUNG: Vermeiden Sie den Kontakt mit dem ausströmenden Dampf.

TROCKENES BÜGELN

Das Dampfbügeleisen kann im Trockenmodus mit oder ohne Wasser verwendet werden.

- Stellen Sie den Dampfregler (3) auf die kleinste Position
- Wählen Sie die optimale Temperatureinstellung (7) für den zu bügelnden Stoff

DAMPFAUSSTOSS

Die Dampfausstoßfunktion sorgt für zusätzlichen Dampf, um hartnäckige Falten zu entfernen

- Stellen Sie den Thermostatregler (7) auf die Position „MAX“.
- Drücken Sie die Dampfausstoßtaste (2), um einen Dampfstrahl abzulassen.

HINWEIS: Um zu vermeiden, dass Wasser aus der Bügelsohle austritt, halten Sie die Dampfabstalttaste nicht länger als 5 Sekunden gedrückt.

BÜGELN IN VERTIKALER POSITION

Es kann zum Entfernen von Falten aus hängenden Kleidungsstücken, Vorhängen usw. verwendet werden.

- Hängen Sie das Kleidungsstück auf einen Kleiderbügel
- Drehen Sie den Thermostatregler (7) auf „MAX“.
- Stellen Sie das Bügeleisen senkrecht in einem Abstand von 10 cm auf und drücken Sie die Dampfablass-Taste (2) wiederholt in Abständen von mindestens 5 Sekunden.

HINWEIS: Um zu vermeiden, dass Wasser aus der Sohle des Bügeleisens austritt, halten Sie die Taste für den Dampfausstoß nicht länger als 5 Sekunden gedrückt.

ANTI-TROPF-SYSTEM (ANTI-DRIP)

Das Anti-Tropf-System ermöglicht es Ihnen, selbst die feinsten Stoffe perfekt zu bügeln.

Bügeln Sie diese Stoffe immer bei niedriger Temperatur. Die Bügelsohle kann so weit abkühlen, dass kein Dampf mehr entweicht, aber Tropfen kochenden Wassers können Spuren oder Flecken hinterlassen. In solchen Fällen wird automatisch das Anti-Tropf-System aktiviert, das die Verdunstung verhindert, so dass

Sie auch die empfindlichsten Stoffe bügeln können, ohne dass sie schmutzig oder verdorben werden.

NACH DEM BÜGELN

- Stellen Sie den Thermostat-Einstellknopf (7) auf die Position MIN.
- Ziehen Sie den Stecker aus der Steckdose
- Leeren Sie den Wasserbehälter
- Stellen Sie das Bügeleisen auf den Ständer

WARTUNG UND REINIGUNG

Vergewissern Sie sich vor der Reinigung, dass das Bügeleisen vom Stromnetz getrennt und vollständig abgekühlt ist.

Verwenden Sie keine scheuernden Reinigungsmittel.

Verwenden Sie zur Reinigung der Außenflächen ein feuchtes, weiches Tuch und wischen Sie es trocken.

Verwenden Sie keine chemischen Lösungsmittel, da diese die Oberfläche beschädigen können.

Verwenden Sie zur Reinigung der Bügelsohle keine scharfen oder scharfkantigen Reinigungsmittel, da diese die Oberfläche beschädigen könnten.

Um verbrannte Rückstände zu entfernen, bügeln Sie mit einem feuchten Tuch, solange das Bügeleisen noch heiß ist.

Zum Reinigen der Bügelsohle genügt es, sie mit einem weichen, feuchten Tuch abzuwischen und trocken zu reiben.

SELBSTREINIGUNGSFUNKTION

Wir empfehlen, die Selbstreinigungsfunktion mindestens alle zwei Wochen durchzuführen.

1. Füllen Sie den Wasserbehälter auf.
2. Stellen Sie den Thermostatknopf (7) auf die höchste Position.
3. Stellen Sie den Dampfregler (3) auf die kleinste Position.
4. Stecken Sie den Netzstecker in eine Steckdose.
5. Lassen Sie das Bügeleisen aufwärmen, bis die Kontrollleuchte (10) erlischt.
6. Schalten Sie das Dampf bügeleisen aus (sehr wichtig!)
7. Halten Sie das Bügeleisen waagrecht über das Waschbecken.
8. Drücken Sie die Reinigungstaste (8) und schütteln Sie das Bügeleisen, bis etwa ein Drittel des Wassers im Vorratsbehälter verdunstet ist. Warnung: Aus den Öffnungen der Sohlenplatte tritt kochendes Wasser und Dampf aus, zusammen mit dem Schmutz, der weggespült wurde.
9. Lassen Sie die Reinigungstaste los und schütteln Sie das Bügeleisen ein paar Sekunden lang leicht.
10. Wiederholen Sie die Schritte 8 und 9 dreimal, bis der Wasserbehälter leer ist.
11. Dann schalten Sie das Bügeleisen ein und erhitzen es erneut, bis das restliche Wasser verdampft ist.
12. Drücken Sie die Reinigungstaste (8) noch ein paar Mal, um das Ventil zu reinigen.
13. Trennen Sie das Bügeleisen vom Netz und lassen Sie die Bügelsohle abkühlen.
14. Führen Sie das Bügeleisen über ein (möglichst) altes Stück Stoff. So bleibt die Bügelsohle während der Lagerung trocken.

Verwenden Sie keine chemischen Zusätze, Duftstoffe oder Entkalker.

Bei Nichtbeachtung der vorstehenden Vorschriften wird die Gewährleistung entzogen.

KALKSCHUTZSYSTEM

Ein spezieller Harzfilter im Wassertank enthärtet das Wasser und verhindert die Bildung von Kalkablagerungen auf der Bügelsohle. Der Harzfilter ist fest installiert und muss nicht ausgetauscht werden.

Das ist wichtig:

Verwenden Sie nur Leitungswasser. Destilliertes und/oder entmineralisiertes Wasser macht das Entkalkungssystem „Zero-Calc“ unwirksam, da es seine physikalischen und chemischen Eigenschaften verändert.

Verwenden Sie keine chemischen Zusatzstoffe, Aromen oder Entkalker. Bei Nichtbeachtung dieses Hinweises erlischt der Garantieanspruch.

AUTOMATISCHE ABSCHALTUNG

Wenn das Dampf bügeleisen nicht benutzt wird, schaltet es sich automatisch aus, um das Bügeleisen zu schützen und Energie zu sparen.

Die automatische Abschaltung beginnt, wenn das Bügeleisen 8 Minuten lang in aufrechter Position gestanden hat. In der horizontalen Position beträgt die Zeit 30 Sekunden.

PROBLEMLÖSUNG

PROBLEM	WAHRSCHEINLICHE URSACHE	LÖSUNG
Die Bügelsohle (9) wird beim Einschalten des Bügeleisens ungleichmäßig erhitzt	Problem mit dem Anschluss	Überprüfen Sie das Netzkabel, den Stecker und die Steckdose
	Der Thermostatregler (7) befindet sich in der Stellung "MIN"	Stellen Sie den Thermostatregler auf eine höhere Stellung, wenn dies für den zu bügelnden Stoff geeignet ist.
Das Bügeleisen erzeugt keinen Dampf	Zu wenig Wasser im Behälter	Füllen Sie den Wasserbehälter auf
	Der Dampfregler (3) ist auf "kein Dampf" eingestellt.	Stellen Sie den Dampfregler zwischen "MIN" und "MAX" ein
	Die gewählte Temperatur ist niedriger als die für die Verwendung mit Dampf vorgesehene Temperatur	Stellen Sie eine höhere Temperatur ein, wenn sie für den zu bügelnden Stoff geeignet ist.
Zusätzlicher Dampf oder vertikales Bügeln hilft nicht	Das Bügeleisen ist nicht ausreichend erhitzt	Stellen Sie die gewünschte Temperatur ein und warten Sie, bis die Kontrollleuchte (10) erlischt.
	Die gewählte Temperatur ist niedriger als die für die Verwendung mit Dampf vorgesehene Temperatur	Stellen Sie eine höhere Temperatur ein, wenn sie für den zu bügelnden Stoff geeignet ist.
Mit dem Dampf tropft auch Wasser von der Bügelsohle (9)	Der Thermostatregler (7) ist zu niedrig eingestellt	Drehen Sie auf eine höhere Position (zwischen "MAX"), wenn dies mit dem zu bügelnden Stoff vereinbar ist.
	Der Dampfregler (3) ist in Kombination mit einer niedrigen Temperatur zu hoch eingestellt	Stellen Sie den Dampfregler auf eine niedrigere Position (siehe Abschnitt: "Dampf bügeln").
	Sie haben die Dampfreigabetaste (2) mehrmals gedrückt, ohne zwischen jedem Druck 5 Sekunden zu warten	Warten Sie 5 Sekunden zwischen jedem Drücken der Taste
Durch die Löcher in der Bügelsohle tritt Schmutz aus	Dampfkammer und Wasserbehälter verschmutzt	Siehe Abschnitt "Selbstreinigungsfunktion".
Sprühfunktion funktioniert nicht	Zu wenig Wasser im Behälter	Füllen Sie den Wasserbehälter

Kleidung klebt an der Bügelsohle	Bügeltemperatur zu hoch	Drehen Sie den Thermostatknopf (7) herunter und warten Sie, bis das Bügeleisen abgekühlt ist. Passen Sie die Temperatur an die Art des Stoffes an, den Sie bügeln
Bügeleisen gibt Qualm und Gerüche ab	Dies könnte darauf zurückzuführen sein, dass bestimmte Teile während der Produktion einem zusätzlichen Schutz unterzogen werden.	Dies ist ein normales Phänomen und sollte nach einer Weile verschwinden.

PRODUKTENTSORGUNG



Dieses Produkt entspricht der Richtlinie 2012/19/EU des Europäischen Parlaments und des Rates über Elektro- und Elektronik-Altgeräte (WEEE), die den rechtlichen Rahmen für die Entsorgung und Wiederverwendung von Elektro- und Elektronik-Altgeräten in der Europäischen Union festlegt. Das Produkt nicht mit Hausmüll entsorgen. Bringen Sie dieses Produkt zur nächstgelegenen Sammelstelle für gebrauchte Elektrogeräte.

DĚKUJEME ZA VÝBĚR ZNAČKY ZELMER DOUFÁME, ŽE VÝROBEK SPLNÍ VAŠE OČEKÁVÁNÍ

VAROVÁNÍ

PŘED POUŽITÍM VÝROBKU SI PROSÍM POZORNĚ PŘEČTĚTE TENTO NÁVOD K OBSLUZE A ULOŽTE JEJ NA BEZPEČNÉM MÍSTĚ PRO BUDOUCÍ POUŽITÍ

POPIS

1. Tlačítko funkce rozprašování
2. Tlačítko pro uvolnění páry
3. Regulátor páry
4. Víko nádrže na vodu
5. Postřikovač
6. Maximální hladina naplnění nádrže na vodu
7. Regulátor termostatu
8. Tlačítko pro funkci čištění
9. Žehlicí plocha GlidePro
10. Indikátor
11. Kabel

BEZPEČNOSTNÍ POKYNY

Tento spotřebič mohou používat děti ve věku 8 let nebo starší a osoby se sníženými fyzickými, smyslovými nebo mentálními schopnostmi nebo s nedostatkem zkušeností a znalostí, pokud jsou pod dohledem nebo dříve obdržely pokyny pro bezpečné používání spotřebiče a porozuměly rizikům, které s tím souvisí. Děti si nesmí hrát se spotřebičem. Děti nesmí provádět čištění a údržbu spotřebiče bez dozoru.

Pokud je přívodní kabel poškozen, musí jej z bezpečnostních důvodů vyměnit výrobce, autorizovaný servis nebo osoba s požadovanou kvalifikací.

Nenechávejte žehličku bez dozoru, pokud je zapojená do zásuvky.

Před naplněním zásobníku vodou vytáhněte vidlici ze zásuvky.

Žehličku používejte a pokládejte na stabilní a rovný povrch.

Před postavením žehličky na podstavec se ujistěte, zda je povrch, na kterém stojí podstavec, stabilní.

Žehličku nepoužívejte, pokud spadla na zem, vykazuje viditelné známky poškození nebo z ní uniká voda.

Žehličku a kabel ukládejte mimo dosah dětí mladších 8 let, pokud je zapojena do zásuvky nebo odložena k vychladnutí.

Spotřebič je určen pro použití v nadmořské výšce do 2000 m n. m.



POZOR. Horké povrchy. Povrchy mohou být horké během používání žehličky.

DŮLEŽITÁ VAROVÁNÍ

Toto zařízení je určeno pouze pro domácí použití a za žádných okolností nesmí být použito pro komerční nebo průmyslové účely.

Nesprávné použití nebo nesprávná obsluha výrobku má za následek ztrátu záruky.

Před připojením zařízení k síti zkontrolujte, zda je napájecí napětí stejné, jak je uvedeno na typovém štítku zařízení.

Pokud používáte napájecí adaptér, ujistěte se, zda může dosáhnout intenzity proudu 16 A, a zda má uzemněnou zástrčku.

Během používání nesmí být napájecí kabel zamotaný ani omotaný kolem výrobku.

Máte-li mokré ruce a/nebo nohy, zařízení nepoužívejte, nezapojujte ani neodpojujte ze zásuvky. Netahejte za napájecí kabel za účelem odpojení od zásuvky ani jej nepoužívejte jako držák.

Proud páry nikdy nesměřujte přímo na lidi ani zvířata.

Při plnění zásobníku nedávejte zařízení pod vodovodní kohoutek. Neponožujte spotřebič do vody ani do jiných tekutin.

V případě poruchy nebo poškození výrobek okamžitě odpojte od elektrické sítě a obraťte se na autorizované oddělení technické podpory. Z bezpečnostních důvodů neotevírejte zařízení. Opravy nebo práce na zařízení smí provádět pouze kvalifikovaný technický personál z oficiálního technického servisu značky.

Opravy výrobku smí provádět pouze autorizované středisko technického servisu.

Spotřebič čistěte podle pokynů uvedených v části věnované čištění a údržbě.

Společnost **B&B TRENDS SL** odmítá veškerou odpovědnost za škody, které mohou být způsobeny osobám, zvířatům nebo předmětům v důsledku nedodržení výše uvedených varování.

PŘED PRVNÍM POUŽITÍM

Některé části napařovací žehličky byly lehce namazány tukem, v důsledku čehož může žehlička při prvním zapnutí mírně kouřit. Tento jev po krátké době ustane.

Sejměte ochranný kryt z podstavce a očistěte jej měkkým hadříkem.

ZPŮSOB POUŽITÍ

Pokyny k žehlení vždy naleznete na štítku žehlení. Ve všech případech dodržujte tyto pokyny.

Nastavte ovladač termostatu (7) na požadovanou teplotu, jak je uvedeno v pokynech k žehlení nebo na štítku látky.

ZNAČKA	TYP LÁTKY
	Tento výrobek nežehlete
• (jedna tečka)	Syntetika, nylon, akryl, polyester, viskóza
•• (dvě tečky)	Vlna, hedvábí
••• (tři tečky)	Bavlna, len

Zasuňte zástrčku do zásuvky. Rozsvítí se kontrolní světlo (10).

Když světlo zhasne, můžete začít žehlit.

Pokud nastavíte nižší teplotu po žehlení při vyšší teplotě, nedoporučuje se žehlit dříve, než se kontrolka znovu rozsvítí.

NAPLNĚNÍ NÁDRŽE NA VODU

Před naplněním nádržky na vodu odpojte žehličku od napájení. Žehlička je navržena pro použití běžné vody z vodovodu. Pokud je voda z vodovodu ve vaší oblasti tvrdá nebo polotvrdá, smíchejte vodu z vodovodu s destilovanou nebo demineralizovanou vodou zakoupenou v obchodech v poměru 2:1, resp. 1:1 (destilovaná voda / voda z vodovodu).

O tvrdosti vody se můžete informovat u místního dodavatele vody. Nikdy nepoužívejte 100% destilovanou nebo demineralizovanou vodu, dešťovou vodu, změkčenou vodu, ochucenou vodu, vodu z ledniček a klimatizací, sušičky nebo jinou vodu pro domácnost.

- Otevřete víko nádrže na vodu (4)

- Pomalu nalévejte vodu přívodním otvorem.

- Abyste zabránili rozlití vody, nikdy nenaplňujte nad značku maximální hladiny (6).

- Zavřete víko nádrže na vodu.

Důležité: Nádržku na vodu je třeba po každém použití vyprázdnit.

POSTŘIKOVAČ



Pokud je v nádržce dostatek vody, můžete použít tlačítko stříkání (5) při jakékoli teplotě během parního nebo suchého žehlení.

Během žehlení několikrát stiskněte tlačítko stříkání (1), aby se spustilo čerpadlo.

Nepoužívejte funkci stříkání na hedvábí!

ŽEHLENÍ S PAROU

- Nastavte regulátor termostatu (7) do požadované polohy podle štítku výrobce. Indikátor (10) svítí, dokud není dosažena nastavená teplota. Pak to zhasne.
- Nastavte regulátor páry (3) do požadované polohy.

Regulátor termostatu (7)	Doporučená poloha regulátoru páry (3)
MIN	
●●●  / MAX	

VAROVÁNÍ: Zabraňte kontaktu s unikající párou.

SUCHÉ ŽEHLENÍ

Napařovací žehličku lze používat v suchém režimu s vodou nebo bez vody.

- Nastavte regulátor páry (3) do minimální polohy
- Zvolte optimální nastavení teploty (7) pro materiál, který chcete žehlit

VYPOUŠTĚNÍ PÁRY

Funkce vypouštění páry poskytuje extra páru k odstranění odolných záhybů

- Nastavte regulátor termostatu (7) do polohy „MAX”.
- Stisknutím tlačítka pro vypouštění páry (2) vypustíte proud páry.

POZNÁMKA: Abyste zabránili úniku vody ze žehlicí plochy, nedržte tlačítko pro vypouštění páry déle než 5 sekund.

ŽEHLENÍ VE SVISLÉ POLOZE

Lze jej použít k odstranění záhybů na zavěšených oděvech, závěsů apod.

- Pověste oblečení na ramínko
- Nastavte knoflík termostatu (7) do polohy „MAX”.
- Umístěte žehličku svisle ve vzdálenosti 10 cm / 4 palce a několikrát stiskněte tlačítko pro uvolnění páry (2) s odstupem alespoň 5 sekund.

POZNÁMKA: Abyste zabránili úniku vody ze žehlicí plochy, nedržte tlačítko pro uvolnění páry déle než 5 sekund.

SYSTEM OCHRANY PROTI KAPÁNÍ (ANTI-DRIP)

Díky systému ochrany proti pádu lze dokonale vyžehlit i ty nejchoulostivější látky.

Tyto látky žehlete vždy při nízkých teplotách. Podrážka může vychladnout natolik, že z ní již nevychází pára, ale kapky vařící vody, které mohou zanechat stopy nebo skvrny. V takových případech se automaticky aktivuje systém ochrany proti vypařování, takže můžete žehlit i ty nejchoulostivější látky, aniž by hrozilo jejich poškození nebo znečištění.

PO DOKONČENÍ ŽEHLENÍ

- Nastavte ovládací knoflík termostatu (7) do polohy MIN.
- Vytáhněte zástrčku ze zásuvky.
- Vyprázdněte nádržku na vodu
- Umístěte žehličku na stojan

ÚDRŽBA A ČIŠTĚNÍ

Před čištěním se ujistěte, že je žehlička odpojená ze zásuvky a zcela vychladlá.

Nepoužívejte abrazivní čisticí prostředky.

K čištění vnějších povrchů použijte měkký vlhký hadřík a otřete do sucha.

Nepoužívejte chemická rozpouštědla, protože mohou poškodit povrch.

K čištění žehlicí plochy nepoužívejte drsné nebo drsné čisticí prostředky, protože mohou poškodit povrch.

Připálené zbytky odstraníte žehlením vlhkého hadříku, dokud je žehlička ještě horká.

Chcete-li podrážku vyčistit, jednoduše ji otřete měkkým vlhkým hadříkem a vytřete dosucha.

SAMOČISTICÍ FUNKCE

Doporučujeme spustit samočisticí funkci alespoň jednou za čtrnáct dní.

1. Naplňte nádržku na vodu
2. Nastavte regulátor termostatu (7) do maximální polohy.
3. Nastavte regulátor páry (3) do minimální polohy.
4. Zapojte napájecí kabel do elektrické zásuvky.
5. Nechte žehličku zahřát, dokud nezhasne kontrolka (10).
6. Vypněte napařovací žehličku (velmi důležité!)
7. Držte žehličku vodorovně nad dřezem.
8. Stiskněte tlačítko čištění (8) a třeste žehličkou, dokud se z nádržky neodpaří asi třetina vody. Upozornění: Vroucí voda a pára budou vycházet z otvorů podešve spolu s omyvatelnými nečistotami.
9. Uvolněte tlačítko čištění a několik sekund žehličkou mírně třeste.
10. Kroky 8 a 9 opakujte třikrát, dokud není nádržka prázdná.
11. Poté žehličku zapněte a zahřívajte ji, dokud se nevypaří zbývající voda.
12. Stiskněte ještě několikrát tlačítko čištění (8), abyste ventil vyčistili.
13. Odpojte žehličku a nechte žehlicí plochu vychladnout.
14. Přejedte žehličkou po starém (nejlépe) kusu látky. Díky tomu zůstane žehlicí plocha během skladování suchá.

Nepoužívejte chemické přísady, aromatizátory nebo odvápnovací prostředky.

Nedodržení výše uvedených pokynů vede ke ztrátě záruky.

SYSTEM OCHRANY PROTI VODNÍMU KAMENI

Speciální pryskyřicový filtr uvnitř nádržky na vodu změkčuje vodu a zabraňuje tvorbě vodního kamene na desce. Pryskyřicový filtr je trvale nainstalován a nemusí se vyměňovat.

Důležité:

Používejte pouze vodu z kohoutku. Destilovaná a/nebo demineralizovaná voda způsobuje neúčinnost systému „Zero-Calc” na odstraňování vodního kamene tím, že mění své fyzikální a chemické vlastnosti.

Nepoužívejte chemické přísady, aromatizátory nebo odvápnovací prostředky. Nedodržení tohoto požadavku způsobí ztrátu záruky.

AUTOMATICKÉ VYPNUTÍ

Pokud napařovací žehličku nepoužíváte, automaticky vypne napájení, aby ji chránila a šetřila energii.

Automatické vypnutí se spustí, když je žehlička 8 minut ve svislé poloze. V horizontální poloze je čas 30 sekund.

ŘEŠENÍ PROBLÉMŮ

PROBLÉM	PŘEDPOKLÁDANÁ PŘÍČINA	ŘEŠENÍ
Žehlicí plocha (9) se po zapnutí žehličky zahřívá nerovnoměrně	Problém s připojením	Zkontrolujte hlavní napájecí kabel, zástrčku a zásuvku
	Regulátor termostatu (7) je v poloze "MIN"	Nastavte ovladač termostatu do vyšší polohy, pokud je to kompatibilní s žehlenou látkou
Žehlička neprodukuje páru	V nádrži není dostatek vody	Naplňte nádržku na vodu
	Regulátor páry (3) je nastaven na "bez páry"	Nastavte regulátor páry mezi "MIN" a "MAX".
	Zvolená teplota je nižší, než je zamýšleno pro použití s párou	Nastavte vyšší teplotu, pokud je kompatibilní s žehlenou látkou
Dodatečné napařování nebo vertikální žehlení nepomáhá	Žehlička není dostatečně horká	Nastavte požadovanou teplotu a počkejte, dokud kontrolka (10) nezhasne
	Zvolená teplota je nižší než teplota určená pro použití s párou	Nastavte vyšší teplotu, pokud je kompatibilní s žehlenou látkou
Voda kapající ze žehlicí plochy (9) spolu s párou	Regulátor termostatu (7) je nastaven příliš nízkou	Otočte do vyšší polohy (mezi "MAX"), pokud je to kompatibilní s žehlenou látkou.
	Příliš vysoké nastavení regulátoru páry (3) v kombinaci s nízkou teplotou	Nastavte regulátor páry na nižší stupeň (viz část: "ŽEHLENÍ S PAROU").
	Několikrát jste stiskli tlačítko pro uvolnění páry (2), aniž byste mezi každým stisknutím čekali 5 sekund	Mezi každým stisknutím počkejte 5 sekund
Nečistoty unikají otvory v žehlicí ploše.	Parní komora a nádrž na vodu jsou znečištěné	Viz část "Funkce samočištění"
Funkce Rozprašování nefunguje	Nedostatek vody v nádrži na vodu	Naplňte nádržku na vodu
Oblečení se lepí na žehlicí plochu	Příliš vysoká teplota žehlení	Otočte knoflíkem termostatu (7) dolů a počkejte, až žehlička vychladne. Nastavte teplotu podle typu látky, kterou žehlíte
Žehlička vydává kouř a zápach	To může být způsobeno tím, že ve fázi výroby byly některé díly předmětem dodatečné ochrany	To je normální a mělo by to po nějaké době zmizet

LIKVIDACE PRODUKTU



Tento produkt je v souladu se směrnicí Evropského parlamentu a Rady 2012/19/EU o elektrických a elektronických zařízeních známých jako WEEE (Odpadní elektrická a elektronická zařízení), zavádí právní rámec platný v Evropské unii pro likvidaci a opětovné použití odpadních elektrických a elektrických zařízení. Tento produkt nevyhazujte do koše, ale odevzdejte ho do sběrného dvora, který je nejbližší k vašemu bydlišti.

Doufáme, že budete s tímto produktem spokojeni.

ĎAKUJEME VÁM, ŽE STE SI VYBRALI ZELMER VEŘÍME, ŽE VÝROBOK SPLNÍ VAŠE OČAKÁVANIA

VAROVANIE

PRED POUŽITÍM VÝROBKU SI DÔKLADNE PREČÍTAJTE NÁVOD NA POUŽÍVANIE, KTORÝ SI UCHOVAJTE NA BEZPEČNOM MIESTE, ABY STE HO MOHLI POUŽIŤ AJ V BUDÚCNOSTI

POPIS

1. Tlačidlo funkcie rozprašovača
2. Spúšť parného rázu
3. Volič množstva pary
4. Kryt zásobníka na vodu
5. Funkcia kropenia
6. Mierka maximálneho množstva vody
7. Regulácia teploty
8. Tlačidlo funkcie samočistenia
9. Žehliaca plocha GlidePro
10. Kontrolka
11. Napájací kábel

BEZPEČNOSTNÉ POKYNY

Spotřebič môžu používať deti nad 8 rokov a osoby s obmedzenými fyzickými, zmyslovými a duševnými schopnosťami alebo nedostatkom skúseností a znalostí pod dohľadom alebo ak boli riadne poučené o používaní spotrebiča bezpečným spôsobom a chápu možné riziká spojené s jeho používaním. Zariadenie nesmie slúžiť ako hračka pre deti. Deti nesmú vykonávať čistenie a údržbu bez dohľadu dospelého.

Poškodený sieťový kábel môže vymeniť iba výrobca, jeho servisné centrum alebo kvalifikované osoby, aby nedošlo k ohrozeniu.

Žehličku nikdy nenechávajte bez dozoru, ak je pripojená k zdroju elektrického napätia.

Pred naplnením nádržky vodou odpojte zástrčku z elektrickej zásuvky.

Žehličku používajte a stavajte na stabilnom a rovnom povrchu.

Ak žehličku postavíte na pätku uistite sa, či je plocha, na ktorej bude stáť pätká stabilná.

Žehlička sa nesmie používať, ak spadla na zem, má viditeľné známky poškodenia alebo ak z nej uniká voda.

Chráňte deti mladšie ako 8 rokov pred kontaktom so žehličkou a prírodným káblom, ak je spotrebič pripojený k zdroju napájania alebo ak je odstavený na vychladnutie.

Spotrebič je určený na používanie v maximálnej nadmorskej výške do 2000 m.n.m.



VAROVANIE! Horúci povrch. Počas používania žehličky môže byť povrch horúci.

DÔLEŽITÉ VAROVANIE

Zariadenie je určené výhradne na používanie v domácnostiach, nikdy ho nepoužívajte pre komerčné ani priemyselné účely.

Nesprávne používanie alebo nevhodné zaobchádzanie s výrobkom bude mať za následok zrušenie záruky a zodpovednosti.

Pred pripojením výrobku skontrolujte, či je sieťové napätie vhodné alebo v hraniciach napätia uvedeného na štítku výrobku.

V prípade použitia adaptéra sa uistite, či jeho napätie dosahuje 16 A a či má uzemnenú zásuvku.

Napájací kábel sa počas prevádzky nesmie zamotať ani ovinúť okolo spotrebiča.

Nepoužívajte, nepripájajte ani neodpájajte spotrebič z napájacej siete mokrými rukami a/alebo chodidlami.

Ak chcete odpojiť spotrebič z elektrickej zásuvky, neťahajte za sieťový kábel ani ho nepoužívajte ako držiak manipulovanie.

Prúd pary nesmie byť namierený priamo na ľudí ani zvieratá.

Nádržku na vodu nenapĺňajte priamo pod vodovodným kohútikom. Prístroj neponárajte do vody ani iných kvapalín.

V prípade poruchy alebo poškodenia, spotrebič okamžite odpojte zo siete a kontaktujte autorizované oddelenie technickej pomoci. Zariadenie neotvárajte, aby ste predišli riziku nebezpečenstva. Servis a opravy zariadenia môžu vykonávať iba kvalifikovaní technickí pracovníci autorizovaného technického servisu značky.

Čistenie prístroja vykonávajte podľa pokynov, ktoré nájdete v časti údržba a čistenie.

B&B TRENDS SL. nie je zodpovedná za žiadne škody, ktoré môžu vzniknúť ľuďom, zvieratám alebo na predmetoch z dôvodu nedodržania týchto upozornení riadnym spôsobom.

PRED PRVÝM POUŽITÍM

Niektoré diely naparovacej žehličky sú jemne natrené olejom, preto sa pri prvom použití môže uvoľňovať dym. Tento jav po krátkom čase zmizne.

Zo žehliacej plochy zložte ochranný kryt a vyčistite ju mäkkou handričkou.

SPÔSOB POUŽITIA

Vždy skontrolujte, či sa na žehlenom kuse odevu nachádza textilná etiketa s pokynmi na jeho žehlenie. Vždy dodržiavajte pokyny uvedené na textilnej etikete.

Nastavte otočný volič teploty (7) na požadovanú teplotu podľa pokynov uvedených na textilnej etikete.

TEXTILNÁ ETIKETA	DRUH TEXTÍLIE
	Nežehliť
• (jedna bodka)	Syntetické tkaniny, nylon, akrylové vlákno, polyester, umelý hodváb
•• (dve bodky)	Vlna, hodváb
••• (tri bodky)	Bavlna, ľan

Zástrčku zasunite do sieťovej zásuvky. Zasvieti kontrolka sieťového napájania (10).

Kontrolka pripojenia zhasne po dosiahnutí zvolenej teploty, čo znamená, že môžete začať žehliť.

Ak chcete zmeniť vysokú teplotu na nižšiu, neodporúčame začať žehliť pred tým, ako znovu zasvieti kontrolka.

PLNENIE ZÁSObNÍKA NA VODU

Pred naplnením nádrčky odpojte žehličku z elektrického zdroja. Na naplnenie žehličky používajte vodu z vodovodného potrubia. Ak je voda používaná do naplnenia žehličky tvrdá alebo polotvrdá, používajte zmes vody z vodovodného potrubia s destilovanou alebo demineralizovanou vodou zakúpenou v predajni v príslušnom pomere, 2:1 i 1:1 (destilovaná voda: voda z vodovodného potrubia).

Tvrdosť vody zistíte u miestneho dodávateľa vody. Nikdy nepoužívajte 100% destilovanú alebo demineralizovanú vodu, dažďovú vodu, zmäkčenú vodu, parfumovanú vodu, ani vodu z iných prístrojov ako sú napr. chladničky, klimatizátory, sušičky ani iné druhy po domácky pripravenej vody.

- Otvorte kryt zásobníka na vodu (4).
- Vodu pomaly nalejte do otvoru zásobníka.
- Ak chcete predísť preliatiu vody, neprekročte označenú maximálnu úroveň hladiny vody (6).
- Zatvorte kryt zásobníka na vodu.

Dôležité upozornenie: zásobník na vodu vyprázdňte po každom použití.

ROZPRAŠOVANIE

Tlačidlo rozprašovania (5) sa môže používať pri každom nastavení teploty pri žehlení s naparovaním alebo bez pary, ak je v nádrži dostatočné množstvo vody.



Niekoľko krát po sebe stlačte tlačidlo rozprašovača (1) aby ste pri žehlení spustili funkciu rozprašovania.

Nikdy nepoužívajte funkciu rozprašovania na hodváb!

ŽEHLENIE S NAPAROVANÍM

- Nastavte otočný volič teploty (7) do vybranej polohy podľa textilnej etikety výrobcu. Kontrolka (10) zasvieti po dosiahnutí požadovanej teploty. Po chvíli zhasne.

- Nastavte reguláciu pary (3) do vybranej polohy.

Nastavenie teploty (7)	Odporúčaná poloha regulátora pary (3)
MIN	
●●●  / MAX	

UPOZORNENIE: Vyhýbajte sa kontaktu s unikajúcou parou.

ŽEHLENIE BEZ PARY

Naparovaciu žehličku je možné používať aj na žehlenie bez pary s vodou alebo s prázdnu nádržkou/bez vody.

- Nastavte reguláciu pary (3) do minimálnej polohy

- Otočným voličom regulácie teploty (7) zvolte najvhodnejšiu polohu pre žehlenú tkaninu.

PARNÝ RÁZ

Funkcia parného rázu zabezpečí dodatočnú paru na odstránenie silného pokrčenia

- Nastavte regulátor teploty (7) na „MAX“

- Stlačte tlačidlo naparovania (2) a žehlička začne naparovať

UPOZORNENIE: Ak chcete predísť vytekaniu vody z žehliacej plochy, nepridržiavajte tlačidlo naparovania dlhšie ako 5 sekúnd.

ZVISLÉ ŽEHLENIE

Používa sa na žehlenie pokrčených odevu na vešiakoch, záclon atď..

- Zaveste odev na vešiak

- nastavte regulátor teploty (7) na „MAX“

- Držte žehličku v zvislej polohe vo vzdialenosti 10 cm/4 palce a niekoľko krát po sebe stlačte tlačidlo naparovania (2) s prestávkou najmenej 5 sekúnd medzi jednotlivými dávkami.

UPOZORNENIE: Ak chcete predísť vytekaniu vody z žehliacej plochy, nepridržiavajte tlačidlo naparovania dlhšie ako 5 sekúnd.

SYSTÉM PROTI KVAPKANIU (ANTI-DRIP)

Systému proti kvapkaniu zamedzuje unikaniu tekutín zo žehličky, a preto je možné bezpečne žehliť aj tie najjemnejšie textilie.

Jemné tkaniny vždy žehlite v nízkej teplote. Žehliaca plocha môže vychladnúť až tak, že sa prestane uvoľňovať para, ale začnú unikať kvapky vriacej vody, ktoré môžu zanechávať stopy alebo škvrny. V takom prípade sa automaticky aktivuje systém proti kvapkaniu, aby sa predišlo vaporizácii, vďaka čomu je možné žehliť aj tie najjemnejšie textilie bez rizika ich zničenia alebo znečistenia.

PO SKONČENÍ ŽEHLENIA

- Nastavte volič regulácie teploty (7) do polohy MIN .

- Odpojte zástrčku zo sieťovej zásuvky

- Vyprázdňte zásobník na vodu

- Žehličku postavte na pätku

ÚDRŽBA A ČISTENIE

Pred čistením žehličky skontrolujte, či je žehlička vypnutá zo zdroja napájania a či úplne vychladla.

Nepoužívajte abrazívne čistiace prostriedky.

Na čistenie vonkajšej časti používajte mäkkú, vlhkú handričku a spotrebič utrite do sucha.

Nepoužívajte rozpúšťadlá, pretože poškodzujú povrch spotrebiča.

Na čistenie žehliacej plochy nepoužívajte drôtenky ani ostré hubky, pretože poškodia plochu.

Na odstránenie pripálenín prejdite teplou žehličkou po vlhkej handričke.

Na vyčistenie žehliacej plochy ju utrite mäkkou vlhkou handričkou a do sucha utrite.

FUNKCIA SAMOČISTENIA

Odporúčame používať Funkciu samočistenia najmenej raz za dva týždne.

1. Naplňte zásobník na vodu
2. Nastavte volič regulácie teploty (7) do maximálnej polohy
3. Regulátor pary (3) nastavte do minimálnej polohy
4. Zasuňte zástrčku do sieťovej zásuvky
5. Počkajte, kým sa žehlička nahreje a zhasne kontrolka (10)
6. Odpojte naparovaciu žehličku zo sieťového zdroja (veľmi dôležité!)
7. Držte žehličku nad drezom vo vodorovnej polohe
8. Stlačte tlačidlo samočistenia (8) a potriasajte žehličkou, približne jedna tretina objemu zásobníka na vodu sa vyparí. Varovanie: nečistoty sa vyplavia s horúcou vodou a parou otvormi v žehliacej ploche.
9. Uvoľnite tlačidlo samočistenia a niekoľko sekúnd jemne potriasajte žehličkou
10. Zopakujte kroky 8 a 9 tri krát po sebe, kým sa zásobník nevyprázdni
11. Žehličku znovu zapojte do zdroja el. napätia a nechajte nahriať, aby sa odparila zvyšná voda
12. Niekoľko krát po sebe stlačte tlačidlo samočistenia (8), aby sa vyčistil ventil
13. Odpojte naparovaciu žehličku zo sieťového zdroja a počkajte, kým vychladne žehliaca plocha
14. Prejdite žehličkou po starom (najlepšia možnosť) kúsku tkaniny. Týmto spôsobom bude žehlička počas uskladnenia suchá.

Na čistenie nepoužívajte chemické príslady, vonné látky ani odstraňovače vodného kameňa.

Nedodržanie tohto pokynu bude mať za následok nemožnosť uplatnenia záruky.

SYSTÉM PROTI USADZOVANIU VODNÉHO KAMEŇA

Špeciálny živcový filter vo vnútri zásobníka na vodu zásobníka zmäkčuje vodu a zabraňuje vytváraniu vodného kameňa na žehliacej ploche. Živcový filter je nainštalovaný natrvalo a nepodlieha výmene.

Dôležitá informácia:

Používajte iba vodu z vodovodného potrubia. 100% destilovaná a/ demineralizovaná voda spôsobí, že systém proti usadzovaniu vodného kameňa „Zero-Calc“ bude neúčinný, pretože zmení jeho fyzikálochemické vlastnosti. Nepoužívajte chemické príslady, vonné zmesi ani odstraňovače vodného kameňa. Nedodržanie tohto pokynu bude mať za následok nemožnosť uplatnenia záruky.

AUTOMATICKÉ VYPNUTIE

Žehlička sa automaticky vypne, ak sa dlhšie neprevádzkuje, táto funkcia slúži na jej ochranu a ušetrenie energie.

Žehlička sa automaticky vypne, ak sa nachádza vo vertikálnej polohe dlhšie ako 8 minút. V horizontálnej polohe sa táto funkcia zapne po 30 sekundách.

RIEŠENIE PROBLÉMOV

PROBLÉM	MOŽNÁ PRÍČINA	RIEŠENIE
Žehliaca plocha (9) sa nenahrieva rovnomerne, hoci je žehlička zapnutá	Problém so sieťovým pripojením	Skontrolujte napájací kábel, zás- trčku a sieťovú zásuvku
	Volič regulácie teploty (7) je nas- tavený na do polohy „MIN“	Regulátor teploty nastavte do vyššej polohy, ak je to vhodná teplota pre žehlenú tkaninu
Žehlička nenaparuje	Nedostatočné množstvo vody v zásobníku na vodu	Naplňte zásobník na vodu
	Regulátor pary (3) je nastavený do polohy „bez naparovania“.	Nastavte regulátor naparovania do polohy medzi minimálnym a maximálnym stupňom naparova- nia
	Zvolená teplota je nižšia ako teplota potrebná pre žehlenie s naparovaním	Regulátor teploty nastavte do vyššej polohy, ak je to vhodná teplota pre žehlenú tkaninu
Nefunguje dodatočný parný ráz alebo zvislé naparovanie	Žehlička nie je dostatočne horúca	Nastavte požadovanú teplotu a počkajte, kým zhasne kontrolka (10)
	Zvolená teplota je nižšia ako teplota potrebná pre žehlenie s naparovaním	Regulátor teploty nastavte do vyššej polohy, ak je to vhodná teplota pre žehlenú tkaninu
Voda kapie ze stopy železka (9) razem z paraž	Teplota je nastavená (7) do príliš nízkej polohy	Nastavte do vyššej polohy (medzi „••“ a „MAX“), ak je to vhodná teplota pre žehlenú tkaninu
	Regulátor pary (3) je nastavený príliš vysoko v spojení s nízkou teplotou	Regulátor pary nastavte do nižšej polohy (pozri časť: „ Žehlenie s naparovaním“)
	Stlačili ste tlačidlo naparovania (2) niekoľko krát po sebe, ale nepočkali ste 5 sekúnd medzi každým stlačením	Medzi každým stlačením počkajte 5 sekúnd
Z otvorov na žehliacej ploche vytekajú nečistoty	V naparovacej komore a zásob- níku na vodu je usadený vodný kameň	Pozri časť „Funkcia samočistenia“
Nefunguje funkcia rozprašovania	Nedostatočné množstvo vody v zásobníku na vodu	Naplňte vodou zásobník na vodu
Odev sa lepí na žehliacu plochu	Príliš vysoká teplota žehlenia	Regulátor teploty (7) otočte smerom nadol a počkajte, kým žehlička vychladne. Nastavte vhodnú teplotu pre žehlenú textíliu
Zo žehličky sa šíria opary a nepri- jemný pach	Môže to byť spôsobené tým, že niektoré diely sa vo výrobnom pro- cesse zabezpečujú premastením.	Normálny jav, ktorý po krátkom čase zmizne

LIKVIDACE VÝROBKU



Tento výrobek je v souladu se směrnici Evropského parlamentu a Rady 2012/19/EU o odpadních elektrických a elektronických zařízeních (OEEZ), která stanoví právní rámec Evropské unie v roz- sahu likvidace a opětovného využití použitých elektrických a elektronických zařízení. Nevyhazujte tento výrobek do domovního odpadu. Odevzdejte jej v nejbližší sběrně nebo výkupně odpadních elektrických a elektronických zařízení.

Doufáme, že budete s výrobkem velmi spokojeni.

KÖSZÖNJÜK, HOGY AZ ZELMER MÁRKÁT VÁLASZTOTTA REMÉLJÜK, HOGY TERMÉKÜNK ELNYERI TETSZÉSÉT

FIGYELMEZTETÉS

A TERMÉK HASZNÁLATA ELŐTT FIGYELMESEN OLVASSA EL A HASZNÁLATI UTASÍTÁST. TÁROLJA OLYAN HELYEN, AHOL KÉSŐBB IS MEGTALÁLJA, HA KÉRDÉSE MERÜL FEL A HASZNÁLATTAL KAPCSOLATBAN

LEÍRÁS

1. Permetezés funkció gomb
2. Gőzkibocsátó gomb
3. Gőzszabályozó
4. Víztartály fedele
5. Szórófej
6. A víztartály maximális töltési szintje
7. Termosztát szabályozója
8. Tisztítás funkció gomb
9. GlidePro talp
10. Kijelző
11. Kábel

BIZTONSÁGI INFORMÁCIÓK

Gyermekek a készüléket csakis 8 évet betöltött vagy annál idősebb korban használhatják, továbbá csökkent fizikai és érzékszervi, szellemi képességekkel rendelkezők, illetve a megfelelő tudással vagy tapasztalattal nem rendelkezők is csak felügyelet mellett, vagy a biztonságos használatra vonatkozó utasítások, illetve használatból eredő kockázatok ismeretében vehetik igénybe.

Gyermekeknek a készülékkel játszani nem szabad. A készülék tisztítását és karbantartását végezni gyermekeknek felügyelet nélkül nem szabad. Amennyiben a tápkábel megsérült, a kockázatok elkerülése érdekében a gyártóval, szakszervízzel vagy szakemberrel cseréltesse ki. A hálózatra csatlakoztatott vasalót felügyelet nélkül hagyni tilos. Húzza ki a készüléket a hálózatból, mielőtt feltölti a víztartályt. A vasalót stabil és sík felületen használja és arra helyezze. Amikor talpra állítja a vasalót, ügyeljen rá, hogy a felület, melyen a talp található, stabil legyen.

A vasalót nem szabad használni, ha leejtették, láthatóan sérült, vagy szivárgás látható jelei tapasztalhatóak rajta. A hálózatra csatlakoztatott vagy hűtés céljából félretett vasalót és kábelt 8 éven aluli gyermekektől

tartsa távol. A készüléket otthoni használatra tervezték, 2000 m-es tengerszint feletti magasságig.



FIGYELEM. Forró felületek. A vasaló használata során a felületek felforrósodhatnak.

FONTOS FIGYELMEZTETÉS

A készülék otthoni használatra készült, és soha semmilyen esetben sem szabad közösségi vagy ipari célokra használni. A termék nem megfelelő vagy helytelen kezelése a garanciális jogok megszűnésével jár. A termék bekapcsolása előtt ellenőrizze, hogy a hálózati feszültség megfelel-e a termék követelményeinek (ezt a termék címkéjén ellenőrizheti).

Az adapter bekapcsolása előtt győződjön meg róla, hogy rendelkezik a típuscímkén feltüntetett tápfeszültség értékekkel (16 A), illetve ügyeljen rá, hogy csak előírászerűen leföldelt aljzathoz csatlakoztassa.

Használat során ügyeljen rá, hogy a tápkábel ne legyen összegubancolódva vagy a készülék köré tekeredve.

Vizes kézzel és / vagy lábbal ne csatlakoztassa hálózatra, illetve ne használja a készüléket!

Ne ráncigálja a tápkábelt, ne fogja azt a konnektorból való kihúzásakor, fogóként ne használja!

A vasaló gőzsugarát ne irányítsa közvetlenül emberek, vagy állatok felé.

A víztartály feltöltéséhez ne helyezze azt a csap alá! Ne merítse a készüléket vízbe, illetve más folyadékba.

Üzemzavar vagy sérülés esetén azonnal kapcsolja le a hálózatról a készüléket, és lépjen kapcsolatba a hivatalos műszaki osztállyal. A veszély elkerülése érdekében ne nyissa fel a készüléket. Javításokat vagy egyéb munkálatokat a készüléken csakis a hivatalos márkaszervízben dolgozó szakember végezhet.

A készüléket a karbantartásra és tisztításra vonatkozó részben szereplő utasítások szerint tisztítsa.

A **B&B TRENDS SL** a jelen használati utasításban foglaltak be nem tartásából eredő személyi, állati, illetve tárgyi sérülésekért felelősséget nem vállal.

ELSŐ HASZNÁLAT ELŐTT

Niektóre części żelazka parowego zostaly lekko nasmarowane, w wyniku czego żelazko może lekko dymić. A gőzölő vasaló egyes részeit enyhén zsírozták, és az első bekapcsoláskor a vasaló enyhén füstölhet. Ez a jelenség egy idő után megszűnik.

Távolítsa el a védőburkolatot a talpról, és tisztítsa meg egy puha ruhával.

ALKALMAZÁSI MÓD

Mindig ellenőrizze, hogy a vasalendő tárgyon van-e vasalási útmutatót tartalmazó címke. Minden esetben kövesse ezeket az utasításokat.

Állítsa a termosztát gombját (7) a kívánt hőmérsékletre a vasalási útmutatóban vagy az anyagcímken jelzett módon.

JEL	SZÖVET TÍPUSA
	Ne vasalja ezt a terméket
• (egy pont)	Műszál, nylon, akril, poliészter, viszkóz
•• (két pont)	Gyapjú, selyem
••• (három pont)	Pamut, lenvászon

Dugja be a villát a konnektorba. A jelző (10) lámpája kigyullad.

Amikor a jelzőfény kialszik, elkezdheti a vasalást.

Ha magasabb hőmérsékleten végzett vasalás után alacsonyabb hőmérsékletet állít be, akkor nem ajánlott vasalni, amíg a jelzőlámpa újra fel nem gyullad.

A VÍZTARTÁLY FELTÖLTÉSE

Húzza ki a vasalót a konnektorból, mielőtt feltölti a víztartályt. A vasalót normál csapvíz használatára tervezték. Ha a környéken kemény vagy félkemény a csapvíz, keverje össze a csapvizet az üzletekben vásárolt desztillált vagy ásványtalanított vízzel 2:1, illetve 1:1 arányban (desztillált víz/csapvíz).

A víz keménységéről a helyi vízszolgáltatótól tájékozódhat. Soha ne használjon 100%-os desztillált vagy ásványtalanított vizet, esővizet, lágyított vizet, ásványtalanított vizet, hűtőszekrényből és légkondicionálóból, szárítógépből vagy egyéb háztartási vizet.

- Nyissa ki a víztartály fedelét (4)
- Lassan öntsön vizet a vízbemeneten keresztül
- A víz kiömlésének elkerülése érdekében soha ne töltse a vizet a maximális töltési szint jelzése fölé (6)
- Zárja le a víztartály fedelét.

Fontos: A víztartályt minden használat után ki kell üríteni.

PERMETEZŐ



Ha elegendő víz van a tartályban, gőz- vagy szárazvasalás közben bármilyen hőmérsékleten használhatja a permetező gombot (5).

Nyomja meg többször a permetező gombot (1) a szivattyú elindításához vasalás közben.

Ne használja a spray funkciót selyemhez!

GŐZVASALÁS

- Állítsa a termosztát gombját (7) a kívánt helyzetbe a gyártó táblája szerint.
- A visszajelző (10) a beállított hőmérséklet eléréséig világít. Aztán elalszik.
- Állítsa a gőzszabályozót (3) a kívánt helyzetbe.

Termosztát szabályzója (7)	A gőzszabályozó javasolt helyzete (3)
MIN	
 / MAX	

FIGYELMEZTETÉS: Kerülje a kiáramló gőzzel való érintkezést.

SZÁRAZ VASALÁS

A gőzvasaló szárazon, vízzel vagy anélkül használható.

- Állítsa a gőzszabályozót (3) a minimális helyzetbe.
- Válassza ki a vasalendő anyaghoz való optimális hőmérséklet-beállítást (7).

GŐZ KIFÚVÁS

A gőzkifúvás funkció extra gőzt biztosít a makacs gyűrődések eltávolításához.

- Állítsa a termosztát gombját (7) „MAX” állásba.
- Nyomja meg a gőzkifúvó gombot (2) a gőzsugár kiengedéséhez.

MEGJEGYZÉS: Annak elkerülése érdekében, hogy víz szivároгjon ki a vasalótálpból, ne tartsa lenyomva a gőzkioldó gombot 5 másodpercnél tovább.

VASALÁS FÜGGŐLEGES HELYZETBEN

Használható ráncok eltávolítására lógó ruhákról, függönyökről stb.

- Akassza fel a ruháit egy vállfára.
- Állítsa a termosztát gombját (7) „MAX” állásba.
- Állítsa a vasalót függőlegesen 10 cm 4 hüvelyk távolságra, és nyomja meg többször a gőzkioldó gombot (2) legalább 5 másodperces különbséggel.

MEGJEGYZÉS: Annak elkerülése érdekében, hogy víz szivároгjon ki a vasalótálpból, ne tartsa lenyomva a gőzkioldó gombot 5 másodpercnél tovább.

CSEPEGÉSGÁTLÓ RENDSZER (ANTI-DRIP)

A csepegésgátló rendszernek köszönhetően a legkényesebb anyagok is tökéletesen vasalhatók.

Ezeket az anyagokat mindig alacsony hőmérsékleten vasalja. A vasalótálp annyira lehűlhet, hogy már nem gőz jön ki belőle, hanem forrásban lévő vízcseppek, amelyek nyomokat vagy foltokat hagyhatnak. Ilyenkor a csepegésgátló rendszer automatikusan működésbe lép, hogy megakadályozza a párolgást, így a legkényesebb anyagokat is vasalhatja anélkül, hogy tönkretenné vagy foltosodna.

VASALÁS UTÁN

- Állítsa a termosztát gombját (7) MIN állásba.
- Húzza ki a dugót a konnektorból.
- Ürítse ki a víztartályt.
- Helyezze a vasalót az állványra.

KARBANTARTÁS ÉS TISZTÍTÁS

Tisztítás előtt győződjön meg arról, hogy a vasaló ki van húzva a konnektorból, és teljesen kihűlt.

Ne használjon súroló hatású tisztítószerkeket.

A külső felületek tisztításához használjon nedves puha ruhát, és törölje szárazra.

Ne használjon vegyi oldószereket, mert károsíthatják a felületet.

Ne használjon durva vagy éles tisztítószerkeket a talp tisztításához, mert károsíthatják a felületet.

Az égett maradványok eltávolításához nedves ruhával vasaljon, amíg a vasaló még forró.

A vasalótalp tisztításához egyszerűen törölje le egy puha, nedves ruhával, majd törölje szárazra.

ÖNTISZTÍTÓ FUNKCIÓ

Az öntisztító funkciót legalább kéthetente javasolt futtatni.

- Töltse fel a víztartályt.
 - Állítsa a termosztát gombját (7) maximális helyzetbe.
 - Állítsa a gőzszabályozót (3) a minimális helyzetbe.
 - Dugja be a tápkábelt egy konnektorba.
 - Hagyja felmelegedni a vasalót, amíg a jelzőfény (10) ki nem alszik.
 - Kapcsolja ki a gőzvasalót (nagyon fontos!)
 - Tartsa a vasalót vízszintesen a mosogató fölött.
 - Nyomja meg a tisztító gombot (8) és rázza meg a vasalót, amíg a tartályban lévő víz körülbelül egyharmada el nem párolog. Figyelmeztetés: A talpon lévő lyukakból forrásban lévő víz és gőz távozik a lemosott szennyeződésekkel együtt.
 - Engedje el a tisztító gombot, és néhány másodpercig finoman rázza meg a vasalót.
 - Ismételje meg a 8. és 9. lépést háromszor, amíg a tartály ki nem ürül.
 - Ezután kapcsolja be a vasalót, és melegítse újra, amíg a maradék víz el nem párolog.
 - Nyomja meg még néhányszor a tisztító gombot (8) a szelep tisztításához.
 - Húzza ki a vasalót, és hagyja kihűlni a talpot.
 - Futtassa át a vasalót egy régi (lehetőleg) szövetdarabon. Ez a talpat szárazon tartja a tárolás során.
- Ne használjon kémiai adalékokat, illatanyagokat vagy vízkőoldó szereket.
- A fenti szabályok be nem tartása esetén a garancia érvényét veszti.

VÍZKŐMENTESÍTŐ RENDSZER

A víztartály belsejében található speciális gyantaszűrő lágyítja a vizet, és megakadályozza a vízkő lerakódását a talpon. A gyantaszűrő tartósan van beszerelve, cserét nem igényel.

Fontos:

Csak csapvizet használjon. A desztillált és/ásványtalanított víz hatástalanná teszi a Zero-Calc vízkőmentesítő rendszert, mivel megváltoztatja annak fizikai-kémiai tulajdonságait.

Ne használjon kémiai adalékokat, illatanyagokat vagy vízkőoldó szereket. Ennek a követelménynek a be nem tartása esetén a garancia érvényét veszti.

AUTOMATIKUS KIKAPCSOLÁS

Amikor a gőzvasalót nem használják, az automatikusan kikapcsolja az áramellátást, hogy megvédje és takarítson energiát.

Az automatikus kikapcsolás akkor indul el, ha a vasaló 8 percig függőlegesen áll. A vízszintes idő 30 másodpercig tart.

PROBLÉMAMEGOLDÁS

PROBLÉMA	FELTÉTELEZETT OK	MEGOLDÁS
A vasalótalp (9) egyenetlenül melegszik fel a vasaló bekapcsolásakor	Csatlakozási probléma	Ellenőrizze a fő tápkábelt, dugót és aljzatot
	A termosztát gombja (7) a "MIN" állásban van	Állítsa a termosztát gombot magasabb állásba, ha ez kompatibilis a vasalni kívánt anyaggal.
A vasaló nem termel gőzt	Nincs elég víz a tartályban	Töltse fel a víztartályt
	A gőzszabályozó (3) „gőz nélkül” állásban van.	Állítsa a gőzszabályozót "MIN" és "MAX" jelzés közé.
	A kiválasztott hőmérséklet alacsonyabb, mint a gőzzel való használatra szánt hőmérséklet	Állítson be magasabb hőmérsékletet, ha az kompatibilis a vasalni kívánt anyaggal.
Az extra gőz vagy a függőleges vasalás nem segít.	A vasaló nem elég forró	Állítsa be a kívánt hőmérsékletet, és várja meg, amíg a visszajelző (10) kialszik
	A kiválasztott hőmérséklet alacsonyabb, mint a gőzzel való használatra szánt hőmérséklet.	Állítson be magasabb hőmérsékletet, ha az kompatibilis a vasalni kívánt anyaggal.
A vasalótalpból (9) csöpög a víz gőzzel együtt	A termosztát gombja (7) túl alacsonyra van állítva.	Fordítsa magasabb pozícióba ("MAX" között), ha ez kompatibilis a vasalni kívánt anyaggal.
	A gőzszabályozó (3) túl magasra van állítva alacsony hőmérséklet mellett.	Állítsa a gőzszabályozót alacsonyabb fokozatra (lásd: "GŐZ VASALÁS" részt).
	Többször megnyomta a gőzkioldó gombot (2), anélkül, hogy 5 másodpercet várna az egyes nyomások között.	Várjon 5 másodpercet az egyes nyomások között.
A vasalótalp lyukain keresztül kirepül a szennyeződés	A gőzkamra és a víztartály piszkos.	Lásd az „Öntisztító funkció” részt.
A Permetező funkció nem működik	Nincs elég víz a tartályban.	Töltse fel a víztartályt.
A ruhák hozzáragadnak a talphoz	Túl magas a vasalási hőmérséklet	Fordítsa le a termosztát gombját (7), és várja meg, amíg a vasaló kihűl. Állítsa be a hőmérsékletet a vasalni kívánt anyag típusának megfelelően.
A vasaló füstöt és szagokat bocsát ki	Ennek az lehet az oka, hogy a gyártási szakaszban egyes alkatrészek további védelem alá estek.	Ez normális jelenség, és egy idő után el kell tűnnie.

A TERMÉK SELEJTEZÉSE



A termék megfelel az elektromos és elektronikus berendezések hulladékairól szóló 2012/19/EU irányelv (más néven WEEE irányelv) előírásainak, amely a villamos és elektronikus készülékek ártalmatlanításának és újrahasznosításának jogi keretrendszerét adja az Európai Unióban. A termék nem ártalmatlanítható háztartási hulladékként. A terméket a lakóhelye szerinti villamos- és elektronikus hulladék-gyűjtő helyre kell eljuttatni. Reméljük, hogy megelégedéssel használja majd termékünket.

VĂ MULȚUMIM CĂ AȚI ALES ZELMER SPERĂM CA PRODUSUL SĂ FIE PE MĂSURA AȘTEPTĂRILOR DUMNEAVOASTRĂ.

AVERTIZARE

VĂ RUGĂM SĂ CITIȚI CU ATENȚIE INSTRUCȚIUNILE ÎNAINTE DE A UTILIZA PRODUSUL. DEPOZIȚAȚI ACESTE INSTRUCȚIUNI ÎNTR-UN LOC SIGUR PENTRU A LE PUTEA CONSULTA ȘI PE VIITOR.

DESCRIERE

1. Butonul funcției de pulverizare
2. Butonul de eliberare a aburului
3. Regulator de abur
4. Capacul rezervorului de apă
5. Pulverizatorul
6. Nivelul maxim de umplere al rezervorului de apă
7. Controlorul termostatului
8. Butonul funcției de curățare
9. Talpă Glide Pro
10. Indicator
11. Cablu

INSTRUCȚIUNI PRIVIND SIGURANȚA

Acest dispozitiv poate fi utilizat de copiii cu vârsta de peste 8 ani și de persoane cu abilități fizice, senzoriale sau cognitive reduse sau care nu dețin experiența și cunoștințele necesare, cu condiția să fie supravegheați sau să fii primit anterior instrucțiuni despre modul de utilizare a dispozitivului într-un mod sigur și dacă înțeleg pericolele legate de acesta. Copiii nu se pot juca cu dispozitivul. Curățarea și întreținerea dispozitivului nu pot fi făcute de copii fără supravegherea unui adult.

În cazul în care cablul de alimentare este deteriorat, pentru a evita orice pericol, acesta trebuie înlocuit de producător, agentul de service sau de persoane care dețin o calificare similară.

Fier de călcat nu trebuie lăsat nesupravegheat pe durata cât este conectat la priză.

Înainte de a umple rezervorul cu apă, scoateți ștecărul din priză.

Fierul de călcat trebuie așezat și utilizat numai pe o suprafață solidă și stabilă.

Atunci când așezați fierul de călcat pe un stativ, asigurați-vă că suprafața pe care stativul este pus este stabilă.

Nu mai utilizați fierul de călcat dacă l-ați scăpat din mână, dacă acesta prezintă semne vizibile de uzură sau curge apă din acesta.

Nu lăsați fierul de călcat și cablul la îndemâna copiilor cu vârsta sub 8 ani, dacă este conectat la priză sau este lăsat să se răcească.

Dispozitivul este destinat utilizării la o altitudine de până la 2000 m deasupra nivelului mării.



ATENȚIE Suprafețe fierbinți. Suprafețele pot fi fierbinți atunci când utilizați fierul de călcat.

AVERTISMENT IMPORTANT

Acest dispozitiv este destinat doar uzului casnic și nu trebuie utilizat în niciun caz pentru uz comercial sau industrial.

Utilizarea sau manipularea necorespunzătoare a produsului va anula garanția.

Înainte de a conecta dispozitivul la rețea, verificați dacă tensiunea de alimentare este aceeași cu cea indicată pe plăcuța tehnică a dispozitivului.

Dacă utilizați un adaptor, asigurați-vă că poate ajunge la 16A și că are o priză cu împământare.

În timpul utilizării, cablul de alimentare nu trebuie să fie răsucit sau înfășurat în jurul produsului.

Nu folosiți, conectați sau deconectați dispozitivul de la sursa de alimentare cu mâinile și/sau picioarele umede. Nu trageți de cablul de alimentare pentru a-l deconecta de la priză și nu-l folosiți ca mâner.

Nu îndreptați jet de aburul către oameni sau animale.

Nu așezați dispozitivul sub robinet pentru a umple rezervorul de apă. Nu introduceți aparatul în apă sau în alte lichide.

Deconectați imediat produsul de la rețea în caz de defecțiune sau deteriorare și contactați serviciul oficial de asistență tehnică. Pentru a evita orice pericol, nu desfaceți dispozitivul. Numai personalul tehnic calificat de la serviciul tehnic oficial al mărcii poate efectua reparații sau proceduri pe dispozitiv. Numai centrul de service tehnic oficial poate repara produsul.

Curățați dispozitivul conform instrucțiunilor din secțiunea privind curățarea și întreținerea.

B&B TRENDS SL. nu-și asumă răspunderea pentru daunele care pot apărea în cazul persoanelor, animalelor sau obiectelor din cauza nerespectării acestor avertismente.

ÎNAINTE DE PRIMA UTILIZARE

Unele părți ale fierului de călcat cu abur au fost ușor unse și, ca urmare, fierul de călcat poate scoate puțin fum atunci când este pornit pentru prima dată. Acest fenomen se va opri după un oarecare timp.

Scoateți capacul de protecție de pe talpă și curățați-o cu o cârpă moale.

MODUL DE UTILIZARE

Verificați întotdeauna dacă articolul pe care îl călcați are o etichetă cu instrucțiuni de călcat. Urmăriți aceste instrucțiuni în toate cazurile.

Setați regulatorul termostatului (7) la temperatura dorită, așa cum este indicat în instrucțiunile de călcat sau pe eticheta materialului.

SEMNE	TIPUL DE MATERIAL
	Nu călcați acest articol.
• (un punct)	Sintetice, nailon, acril, poliester, vascoza
•• (două puncte)	Lână, mătase
••• (trei puncte)	Bumbac, in

Introduceți ștecherul în priză. Indicatorul luminos (10) se va aprinde.

Când indicatorul se stinge, puteți începe să călcați.

Dacă setați o temperatură mai scăzută după călcarea la o temperatură ridicată, nu este recomandat să călcați înainte ca indicatorul să se aprindă din nou.

UMPLEREA REZERVORULUI DE APĂ

Deconectați fierul de călcat de la rețeaua de energie electrică înainte de a umple rezervorul de apă. Fierul de proiectat să utilizeze apă normală de la robinet. Dacă apa de la robinet din zona dvs. este dură sau semidură, amestecați apa de la robinet cu apă distilată sau demineralizată achiziționată din magazine într-un raport de 2:1 și respectiv 1:1 (apă distilată/apa de la robinet).

Puteți afla despre duritatea apei de la furnizorul local de apă. Nu folosiți niciodată apă 100% distilată sau demineralizată, apă de ploaie, apă dedurizată, apă parfumată, apă de la frigidere și aparate de aer condiționat, uscătoare sau alte tipuri de apă menajeră.

- Deschideți capacul rezervorului de apă (4)
- Turnați încet apă prin orificiul de admisie a apei
- Pentru a evita vărsarea apei, nu umpleți niciodată apa peste marcajul nivelului maxim de umplere (6)
- Închideți capacul rezervorului de apă.

Important: Rezervorul de apă trebuie golit după fiecare utilizare.

PULVERIZATORUL

Dacă în rezervor este suficientă apă, puteți folosi butonul de pulverizare (5) la orice temperatură în timpul călcării cu abur sau uscată.



Apăsăți butonul de pulverizare (1) de mai multe ori pentru a porni pompa în timpul călcării.

Nu folosiți funcția de pulverizare pentru mătase!

Călcare cu abur

- Setează regulatorul termostatului (7) în poziția dorită conform plăcuței producătorului. Indicatorul (10) rămâne aprins până când se atinge temperatura setată. Apoi se stinge.

- Reglați regulatorul de abur (3) în poziția dorită.

Controlorul termostatului (7)	Poziția recomandată a regulatorului de abur (3)
MIN	
● ● ●  / MAX	

AVERTISMENT: Evitați contactul cu aburul care iese.

CALCATUL USCAT

Fierul de călcat cu abur poate fi folosit în regim uscat, cu sau fără apă.

- Setează regulatorul de abur (3) în poziția minimă
- Selectați temperatura optimă (7) pentru materialul de călcat

ELIBERAREA ABURULUI

Funcția de eliberare a aburului oferă abur suplimentar pentru a îndepărta cutele persistente

- Setează regulatorul termostatului (7) în poziția „MAX”.
- Apăsăți butonul de eliberare a aburului (2) pentru a elibera un jet de abur.

REMARCĂ: Pentru a preveni scurgerea apei din talpa fierului de călcat, nu țineți apăsat butonul de eliberare a aburului mai mult de 5 secunde.

CALCAREA ÎN POZITIE VERTICALĂ

Fierul poate fi folosit pentru a elimina ridurile de pe hainele suspendate, perdele etc.

- Atârnați hainele pe un cuier
- Setează regulatorul termostatului (7) în poziția „MAX”.
- Poziționați fierul de călcat vertical la o distanță de 10 cm / 4 inch și apăsați butonul de eliberare a aburului (2) de mai multe ori, la un interval de timp de cel puțin 5 secunde.

REMARCĂ: Pentru a preveni scurgerea apei din talpa fierului de călcat, nu țineți apăsat butonul de eliberare a aburului mai mult de 5 secunde.

SISTEMUL DE PROTECȚIE ANTI-PICURARE (ANTI-DRIP)

Datorită sistemului anti-picurare, chiar și cele mai delicate țesături pot fi călcate perfect.

Călcați întotdeauna aceste țesături la o temperatură scăzută. Talpa se poate răci în așa măsură, încât să nu mai iasă aburul, ci picături de apă clocotită, care pot lăsa urme sau pete. În astfel de cazuri, sistemul anti-picurare se activează în mod automat pentru a preveni evaporarea, astfel încât puteți călca cele mai delicate țesături fără riscul de a le strica sau păta.

DUPĂ TERMINATUL CĂLCATULUI

- Setează butonul de control al termostatului (7) în poziția MIN.
- Scoateți ștecherul din priză

- Goliți rezervorul de apă
- Pune fierul de călcat pe suport

ÎNTREȚINEREA ȘI CURĂȚAREA

Înainte de curățare, asigurați-vă că fierul de călcat este deconectat de la rețeaua de energie electrică și este complet răcit.

Nu utilizați produse de curățare abrazive.

Pentru curățarea suprafețelor exterioare, utilizați o cârpă moale umedă și ștergeți.

Nu folosiți solvenți chimici deoarece aceștia pot deteriora suprafața.

Nu utilizați produse de curățare aspre sau ascuțite pentru curățarea talpei, deoarece acestea pot deteriora suprafața.

Pentru a îndepărta reziduurile arse, călcați o cârpă umedă cât timp fierul este încă fierbinte.

Pentru a curăța talpa, pur și simplu ștergeți-o cu o cârpă moale și umedă și uscați-o.

FUNCȚIA DE AUTOCURĂȚARE

Se recomandă să rulați funcția de autocurățare cel puțin o dată la două săptămâni.

1. Umpleți rezervorul de apă
2. Setati regulatorul termostatului (7) în poziția Maximă.
3. Setati regulatorul de abur (3) în poziția Minimă.
4. Conectați cablul de alimentare la priză.
5. Lăsați fierul de călcat să se încălzească până când indicatorul luminos (10) se stinge.
6. Deconectați fierul de călcat cu abur (foarte important!)
7. Țineți fierul de călcat orizontal peste chiuvetă.
8. Apăsati butonul de curățare (8) și agitați fierul de călcat până când aproximativ o treime din apa din rezervor se va evapora. Avertisment: Apa clocotită și aburul vor fi expulzați din găurile din talpă, împreună cu murdăria spălată.
9. Eliberați butonul de curățare și agitați ușor fierul de călcat pentru câteva secunde.
10. Repetați pașii 8 și 9 de trei ori până când rezervorul se va goli.
11. Apoi porniți fierul de călcat și încălziți-l din nou până când apa rămasă se va evapora.
12. Apăsati butonul de curățare (8) încă de câteva ori pentru a curăța supapa.
13. Deconectați fierul de călcat și lăsați talpa să se răcească.
14. Treceți fierul de călcat peste o bucata veche (de preferință) de material. Acest lucru menține talpa uscată în timpul depozitării.

Nu utilizați aditivi chimici, parfumuri sau agenți de detartrare.

Nerespectarea regulilor de mai sus va conduce la anularea garanției.

SISTEMUL DE DETARTRAJ

Un filtru special din rășină în interiorul rezervorului de apă înmoaie apa și previne formarea depunerilor pe talpă. Filtrul de rășină este instalat permanent și nu necesită înlocuire.

Important:

Folosiți numai apă de la robinet. Apa distilată și/sau demineralizată face sistemul anti-calcare Zero-Calc ineficient, deoarece își modifică proprietățile fizico-chimice.

Nu utilizați aditivi chimici, parfumuri sau agenți de detartrare. Nerespectarea acestui lucru va conduce la anularea garanției.

OPRIREA AUTOMATĂ

Când fierul de călcat cu abur nu este utilizat, acesta oprește automat alimentarea pentru a-l proteja și a economisi energie.

Oprirea automată începe atunci când fierul de călcat a fost în poziție verticală timp de 8 minute. În poziție orizontală, timpul este de 30 de secunde.

REMEDIEREA PROBLEMELOR

PROBLEMĂ	CAUZA PROBABILĂ	SOLUȚIE
Talpa (9) se încălzește neuniform când fierul de călcat este pornit	Problemă de conectare	Verificați cablul de alimentare principal, ștecherul și priza
	Regulatorul termostatului (7) este în poziția „MIN”.	Setați regulatorul termostatului într-o poziție mai înaltă dacă acest lucru este compatibil cu materialul pe care îl călcați.
Fierul de călcat nu produce abur	Nu este suficientă apă în rezervor	Umpleți rezervorul de apă
	Regulatorul de abur (3) este setat pe „fără abur”	Setați regulatorul de abur între „MIN” și „MAX”.
	Temperatura selectată este mai mică decât cea destinată utilizării cu abur	Setați o temperatură mai mare dacă este compatibilă cu materialul pe care îl călcați
Eliberarea suplimentară a aburului sau călcarea verticală nu ajută	Fierul de călcat nu este suficient de fierbinte	Setați temperatura dorită și așteptați până când indicatorul (10) se stinge
	Temperatura selectată este mai mică decât cea destinată utilizării cu abur	Setați o temperatură mai mare dacă este compatibilă cu materialul pe care îl călcați.
Apa picură din talpa fierului (9) împreună cu aburul	Regulatorul termostatului (7) setat la o poziție prea mică	Rotiți într-o poziție mai înaltă (între „MAX”) dacă aceasta este compatibilă cu materialul pe care îl călcați
	Regulatorul de abur (3) este setat la o poziție prea mare în combinație cu temperatura scăzută	Setați regulatorul de abur la o setare mai mică (vezi secțiunea: „CALCARE CU ABUR”).
	Ați apăsat butonul de eliberare a aburului (2) de mai multe ori fără să așteptați 5 secunde între fiecare apăsare	Așteptați 5 secunde între fiecare apăsare
Murdăria zboară prin găurile de pe talpă	Camera de abur și rezervorul de apă sunt murdare	Vezi secțiunea „Funcția de autocurățare”.
Funcția de stropire nu funcționează	Nu este suficientă apă în rezervor	Umpleți rezervorul de apă
Hainele se lipsesc de talpă	Temperatura de călcare este prea mare	Rotiți regulatorul termostatului (7) în jos și așteptați să se răcească fierul de călcat. Setați temperatura în funcție de tipul de material pe care îl călcați
Fierul de călcat elimită fum și mirosuri	Acest lucru se poate datora faptului că, în etapa de producție, unele piese au fost supuse unei protecții suplimentare.	Acest lucru este normal și ar trebui să dispară după un oarecare timp.

ELIMINAREA PRODUSULUI



Acest produs este conform cu Directiva Parlamentului European și a Consiliului 2012/19/UE privind deșeurile care provin de la echipamente electrice și electronice (DEEE), care stabilește cadrul legal obligatoriu în Uniunea Europeană pentru eliminarea și re folosirea dispozitivelor elec-tronice și electrice folosite. Nu aruncați acest produs la gunoi. Duceți-l la cel mai apropiat punct de colectare al dispozitivelor electronice și electrice.

Sperăm ca produsul să fie pe măsura așteptărilor dumneavoastră

БЛАГОДАРИМ ВАС ЗА ВЫБОР ПРОДУКЦИИ КОМПАНИИ ZELMER МЫ НАДЕЕМСЯ, ЧТО ИСПОЛЬЗОВАНИЕ НАШЕЙ ПРОДУКЦИИ ПРИНЕСЕТ ВАМ МАКСИМАЛЬНУЮ ПОЛЬЗУ И ВЫ ВСЕГДА БУДЕТЕ ДОВОЛЬНЫ РЕЗУЛЬТАТОМ

ПРЕДУПРЕЖДЕНИЕ

ПЕРЕД ИСПОЛЬЗОВАНИЕМ ПРИБОРА ВНИМАТЕЛЬНО ОЗНАКОМЬТЕСЬ С ИНСТРУКЦИЕЙ ПО ЭКСПЛУАТАЦИИ. ХРАНИТЕ ИНСТРУКЦИЮ В НАДЕЖНОМ МЕСТЕ ДЛЯ ДАЛЬНЕЙШЕГО ИСПОЛЬЗОВАНИЯ.

ОПИСАНИЕ

1. Кнопка функции распыления
2. Кнопка выброса пара
3. Регулятор пара
4. Крышка резервуара для воды
5. Разбрызгиватель
6. Максимальный уровень заполнения резервуара для воды
7. Регулятор термостата
8. Кнопка функции очистки
9. Подошва GlidePro
10. Индикатор
11. Кабель

ПРАВИЛА ТЕХНИКИ БЕЗОПАСНОСТИ

Данное устройство могут использовать дети в возрасте 8 лет и старше и лица с ограниченными физическими, сенсорными или умственными способностями, или без

опыта и знаний, если они прошли контроль или инструктаж относительно безопасного применения прибора и понимают связанные с этим опасности. Не позволяйте детям играть с устройством. Очистка и пользовательское обслуживание не должны проводиться детьми без присмотра.

Если шнур поврежден, во избежание опасности его должен заменить производитель, служба гарантийного обслуживания или квалифицированные лица.

Нельзя оставлять утюг без присмотра, пока он подключен к питающей сети.

Пред наполнением резервуара для воды необходимо

вынуть вилку из розетки.

Утюг должен использоваться и располагаться на ровной устойчивой поверхности. Ставя утюг на подставку, убедитесь, что поверхность, на которой установлена подставка, является устойчивой.

Запрещается использовать утюг, если его уронили, если есть видимые признаки повреждения или если он протекает.

Храните утюг и шнур питания в недоступном для детей младше 8 лет месте, когда он подключен к электросети или охлаждается.

Данное устройство предназначено для использования на максимальной высоте до 2000 м над уровнем моря.



ВНИМАНИЕ Горячие поверхности. При использовании поверхности могут нагреваться.

ВАЖНЫЕ ПРЕДУПРЕЖДЕНИЯ

Данный прибор предназначен для домашнего использования и ни при каких обстоятельствах не должен использоваться в коммерческих или промышленных целях. Любое неправильное использование или неправильное обращение с изделием аннулирует гарантию.

Перед подключением изделия убедитесь, что напряжение в сети такое же, как указано на этикетке изделия.

Если вы используете один адаптер, убедитесь, что он может достигать 16 А и укомплектован разъемом заземления.

Во время эксплуатации сетевой кабель не должен спутываться или наматываться на прибор.

Не используйте, не подключайте и не отключайте прибор от сети мокрыми руками или ногами.

Не тяните за кабель, чтобы отключить прибор от розетки или перенести изделие.

Не направляйте пар на людей и животных.

Чтобы наполнить резервуар для воды, не помещайте прибор под кран, не погружайте его в воду или другие жидкости. В случае поломки или повреждения устройства немедленно отключите его от сети и обратитесь в официальную службу технической поддержки. Во избежание несчастных случаев не открывайте устройство. Выполнять ремонтные работы или техническое обслуживание прибора может только уполномоченный персонал официальной службы технической поддержки бренда. Ремонт данного прибора может выполнять только уполномоченный персонал официальной службы технической поддержки бренда.

Для очистки действуйте согласно разделу «Техобслуживание и очистка» данного руководства.

Компания «B&B TRENDS S.L.» не несет никакой ответственности за ущерб, который может быть причинен людям, животным или предметам в результате несоблюдения данных инструкций.

ПЕРЕД ПЕРВЫМ ИСПОЛЬЗОВАНИЕМ

Некоторые части парового утюга были слегка смазаны, поэтому при первом включении утюг может слегка дымить. Через некоторое время это прекратится.

Снимите защитную крышку с подошвы и протрите ее мягкой тканью.

СПОСОБ ПРИМЕНЕНИЯ

Всегда проверяйте, есть ли на глаженном изделии ярлык с инструкцией по глажке. Следуйте этим инструкциям во всех случаях.

Установите регулятор термостата (7) на нужную температуру, как указано в инструкции по глажке или на ярлыке ткани.

ЗНАК	ТИП ТКАНИ
	Не гладьте это изделие
• (одна точка)	Синтетика, нейлон, акрил, полиэстер, вискоза
•• (две точки)	Шерсть, шелк
••• (три точки)	Хлопок, лен

Вставьте вилку в розетку. Загорится лампочка индикатора (10).

Когда индикатор погаснет, можно начинать глажку.

Если после глажения при высокой температуре вы установите более низкую температуру, не рекомендуется гладить до того, как индикаторная лампа загорится снова.

ЗАПОЛНЕНИЕ РЕЗЕРВУАРА ДЛЯ ВОДЫ

Перед заполнением резервуара для воды отключите утюг от электросети. Утюг рассчитан на использование обычной водопроводной воды. Если водопроводная вода в Вашем регионе жесткая или полужесткая, смешайте водопроводную воду с дистиллированной или деминерализованной водой, купленной в магазинах, в соотношении 2:1 и 1:1 (дистиллированная вода / водопроводная вода) соответственно.

Вы можете узнать о жесткости воды у местного поставщика воды. Никогда не используйте 100% дистиллированную или деминерализованную воду, дождевую воду, смягченную воду, ароматизированную воду, воду из холодильников и кондиционеров, сушилок или другие виды воды для бытовых нужд.

- Откройте крышку резервуара для воды (4)

- Медленно влейте воду через входное отверстие для воды

- Во избежание пролива воды никогда не наполняйте воду выше отметки максимального уровня наполнения (6)

- Закройте крышку резервуара для воды.

Важно: резервуар для воды следует опорожнять после каждого использования.

РАЗБРЫЗГИВАТЕЛЬ

Если в резервуаре достаточно воды, Вы можете использовать кнопку разбрызгивания (5) при любом температурном режиме во время паровой или сухой глажки.



Нажмите кнопку разбрызгивания (1) несколько раз, чтобы запустить помпу во время глажки.

Не используйте функцию разбрызгивания для шелка!

ПАРОВАЯ ГЛАЖКА

- Установите регулятор термостата (7) в нужное положение в соответствии с табличкой производителя. Индикатор (10) горит до тех пор, пока не будет достигнута заданная температура. Затем он гаснет.

- Установите регулятор пара (3) в нужное положение.

Регулятор термостата (7)	Рекомендуемое положение регулятора пара (3)
MIN	
●●●  / MAX	

ВНИМАНИЕ: Избегайте контакта с выбрасываемым паром.

СУХАЯ ГЛАЖКА

Паровой утюг можно использовать в сухом режиме с водой или без нее.

- Установите регулятор пара (3) в минимальное положение

- Выберите оптимальный температурный режим (7) для материала, подлежащего глажке

ВЫБРОС ПАРА

Функция выброса пара обеспечивает дополнительный пар для удаления стойких складок

- Установите регулятор термостата (7) в положение „MAX”.

- Нажмите кнопку выброса пара (2), чтобы выпустить струю пара.

ПРИМЕЧАНИЕ: Во избежание вытекания воды из подошвы утюга, не удерживайте кнопку выброса пара более 5 секунд.

ГЛАЖКА В ВЕРТИКАЛЬНОМ ПОЛОЖЕНИИ

Его можно использовать для удаления складок с висящей одежды, штор и т.д.

- Повесьте одежду на вешалку

- Установите регулятор термостата (7) в положение „MAX”

- Расположите утюг вертикально на расстоянии 10 см / 4 дюйма и нажмите кнопку выброса пара (2) несколько раз с интервалом не менее 5 секунд.

ПРИМЕЧАНИЕ: Во избежание вытекания воды из подошвы утюга не удерживайте кнопку выброса пара дольше 5 секунд.

СИСТЕМА ЗАЩИТЫ ОТ КАПЕЛЬ (ANTI-DRIP)

Благодаря системе защиты от капель можно идеально гладить даже самые деликатные ткани.

Всегда гладьте эти ткани при низкой температуре. Подошва может остыть до такой степени, что из

нее уже не выходит пар, а капли кипятка, которые могут оставить следы или пятна. В таких случаях автоматически включается система защиты от капель, предотвращающая испарение, поэтому вы можете гладить самые деликатные ткани без риска их испортить или испачкать.

ПОСЛЕ ЗАВЕРШЕНИЯ ГЛАЖКИ

- Установите ручку регулировки термостата (7) в положение MIN.

- Вытащите вилку из розетки

- Опорожните резервуар для воды

- Установите утюг на подставку

ОБСЛУЖИВАНИЕ И ОЧИСТКА

Перед чисткой убедитесь, что утюг отключен от сети и полностью остыл.

Не используйте абразивные чистящие средства.

Для очистки внешних поверхностей используйте влажную мягкую ткань и протрите насухо.

Не используйте химические растворители, так как они могут повредить поверхность.

Для очистки подошвы утюга не используйте грубые или острые чистящие средства, так как они могут повредить поверхность.

Для удаления пригоревших остатков прогладьте влажную ткань, пока утюг еще горячий.

Для очистки подошвы просто протрите ее мягкой влажной тканью и вытрите насухо.

ФУНКЦИЯ САМООЧИСТКИ

Рекомендуется запускать функцию самоочистки не реже одного раза в две недели.

1. Наполните резервуар для воды

2. Установите регулятор термостата (7) в максимальное положение.

3. Установите регулятор пара (3) в минимальное положение.

4. Вставьте вилку сетевого шнура в розетку.

5. Дайте утюгу прогреться, пока не погаснет индикатор (10).

6. Отключите паровой утюг (очень важно!)

7. Держите утюг горизонтально над раковиной.

8. Нажмите кнопку очистки (8) и встряхивайте утюг, пока не испарится примерно треть воды из резервуара. Предупреждение: Кипящая вода и пар будут выбрасываться из отверстий подошвы вместе со смываемой грязью.

9. Отпустите кнопку очистки и слегка встряхните утюг в течение нескольких секунд.

10. Повторяйте шаги 8 и 9 три раза, пока резервуар не станет пустым.

11. Затем включите утюг и снова нагрейте его, пока не испарится оставшаяся вода.

12. Нажмите кнопку очистки (8) еще несколько раз, чтобы очистить клапан.

13. Отсоедините утюг и дайте подошве остыть.

14. Проведите утюгом по старому (желательно) куску ткани. Благодаря этому подошва утюга остается сухой во время хранения.

Не используйте химические добавки, ароматизаторы или средства для удаления накипи.

Несоблюдение вышеуказанных правил приводит к потере гарантии.

СИСТЕМА ЗАЩИТЫ ОТ НАКИПИ

Специальный смоляной фильтр внутри резервуара для воды смягчает воду и предотвращает образование накипи на подошве. Смоляной фильтр установлен на постоянной основе и не требует замены.

Важно:

Используйте только водопроводную воду. Дистиллированная и/деминерализованная вода делает систему защиты от накипи „Zero-Calc” неэффективной, поскольку изменяет ее физико-химические свойства.

Не используйте химические добавки, ароматизаторы или средства для удаления накипи. Несоблюдение этого требования приведет к потере гарантии.

АВТОМАТИЧЕСКОЕ ВЫКЛЮЧЕНИЕ

Когда паровой утюг не используется, для его защиты и экономии энергии он автоматически отключает питание.

Автоматическое отключение начинается, когда утюг находится в вертикальном положении в течение 8 минут. В горизонтальном положении время составляет 30 секунд.

РЕШЕНИЕ ПРОБЛЕМ

ПРОБЛЕМА	ПРЕДПОЛОЖИТЕЛЬНАЯ ПРИЧИНА	РЕШЕНИЕ
Подошва (9) нагревается неравномерно при включении утюга	Проблема с подключением	Проверьте главный кабель питания, вилку и розетку
	Регулятор термостата (7) находится в положении "MIN"	Установите регулятор термостата в более высокое положение, если это совместимо с тканью, которую Вы гладите.
Утюг не производит пар	Недостаточное количество воды в резервуаре	Заполните резервуар для воды
	Регулятор пара (3) установлен на отметке «без пара»	Установите регулятор пара между обозначениями "MIN" и "MAX".
	Выбранная температура ниже той, которая предназначена для использования с паром	Установите более высокую температуру, если она совместима с тканью, которую вы гладите
Дополнительный выброс пара или вертикальное глажение не помогают	Утюг недостаточно нагрелся	Установите желаемую температуру и подождите, пока индикатор (10) не погаснет
	Выбранная температура ниже той, которая предназначена для использования с паром	Установите более высокую температуру, если она совместима с тканью, которую Вы гладите
Вода капает с подошвы утюга (9) вместе с паром	Регулятор термостата (7) установлен на слишком низкой позиции	Поверните в более высокое положение (между „MAX”), если это совместимо с тканью, которую Вы гладите
	Регулятор пара (3) установлен слишком высоко в сочетании с низкой температурой	Установите регулятор подачи пара на более низкую настройку (смотри раздел: "ПАРОВАЯ ГЛАЖКА").
	Вы нажали кнопку выброса пара (2) несколько раз, не выждав 5 секунд между каждым нажатием	Выждите 5 секунд между каждым нажатием

Грязь вылетает через отверстия в подошве утюга	Паровая камера и резервуар для воды загрязнены	Смотри раздел "Функция самоочистки".
Функция Разбрызгивание не работает	Недостаточное количество воды в резервуаре	Заполните резервуар для воды
Одежда прилипает к подошве утюга	Слишком высокая температура глажки	Поверните регулятор термостата (7) вниз и подождите, пока утюг остынет. Установите температуру в соответствии с типом ткани, которую Вы гладите
Утюг выделяет дым и запахи	Это может быть связано с тем, что на стадии производства некоторые детали подлежали дополнительной защите	Это нормальное явление и должно исчезнуть через некоторое время

УТИЛИЗАЦИЯ УСТРОЙСТВА

Изделие соответствует Директиве Европейского парламента и Совета Европейского союза 2012/19/EC (WEEE) об отходах электрического и электронного оборудования, устанавливающей правовые рамки, применимые в Европейском союзе для утилизации и повторного использования отработанных электронных и электрических устройств. Не выбрасывайте это изделие вместе с бытовыми отходами. Его следует утилизировать в ближайшем к вам пункте сбора электрических и электронных приборов.

Мы надеемся, что вы останетесь довольны нашей продукцией.

БЛАГОДАРИМ ВИ, ЧЕ ИЗБРАХТЕ ZELMER НАДЯВАМЕ СЕ, ЧЕ ПРОДУКТЪТ ЩЕ ОТГОВОРИ НА ВАШИТЕ ОЧАКВАНИЯ

ВНИМАНИЕ

МОЛЯ, ПРОЧЕТЕТЕ ВНИМАТЕЛНО ИНСТРУКЦИИТЕ ЗА УПОТРЕБА, ПРЕДИ ДА ИЗПОЛЗВАТЕ ПРОДУКТА. СЪХРАНЯВАЙТЕ ГИ НА БЕЗОПАСНО МЯСТО ЗА БЪДЕЩА СПРАВКА.

ОПИСАНИЕ

1. Спрей бутон
2. Бутон за струя пара
3. Регулатор на парата
4. Капаче за отвора за наливане на вода
5. Дюза за пръскане
6. Маркировка за ниво за максимално пълнене
7. Контрол на температурата
8. Бутон за почистване
9. Гладеща плоча
10. Сигнална лампа
11. Захранващ кабел

ИНСТРУКЦИИ ЗА БЕЗОПАСНОСТ

Този уред може да се използва от деца на и над 8 години и от лица с намалени физически, сензорни или умствени способности или с липса на опит и знания, ако им е осигурен надзор или инструкции относно използването на уреда по безопасен начин и ако разбират свързаните с това опасности. Не позволявайте на деца да си играят с уреда.

Почистването и поддръжката не трябва да се извършват от деца без надзор.

Ако захранващият кабел е повреден, той трябва да бъде заменен от производителя, неговия сервизен представител или лица с подобна квалификация, за да се избегне опасност.

Ютията не трябва да се оставя без наблюдение, докато е свързана с електрозахранването.

Щепселът трябва да бъде изваден от контакта, преди

резервоарът да бъде напълнен с вода.

Ютията трябва да се използва и да се поставя върху равна, стабилна повърхност.

Когато поставяте ютията на стойката ѝ, се уверете, че повърхността, на която е поставена стойката, е стабилна.

Ютията за тъкани не трябва да се използва, ако е била изпусната, ако има видими признаци на повреда или ако от нея тече вода.

Дръжте ютията и нейния кабел далеч от досега на деца под 8-годишна възраст, когато е включена или се охлажда.

Това устройство е проектирано за употреба на максимална надморска височина до 2000 м над морското равнище.



ВНИМАНИЕ. Гореща повърхност. Повърхността се нагрява по време на употреба.

ВАЖНИ ПРЕДУПРЕЖДЕНИЯ

Този уред е предназначен за домашна употреба и не трябва да се използва за търговска или промишлена употреба при никакви обстоятелства. Всяка неправилна употреба или неправилно боравене с уреда ще направи гаранцията му невалидна.

Преди да включите уреда в контакта, проверете дали мрежовото напрежение е като указаното на табелката с характеристики.

Ако е абсолютно необходимо да се използва удължителен кабел, уверете се, че той е подходящ за 16 А и има гнездо със заземителна връзка.

Кабелът за свързване към мрежата не трябва да се заплита или увива около уреда по време на употреба.

Не използвайте устройството и не го включвайте и изключвайте от захранващата мрежа с мокри ръце и/или мокри крака.

Не дърпайте захранващия кабел, за да го изключите или да го използвате като ръкохватка.

Не насочвайте директно парата срещу хора или животни.

Уредът не трябва никога да се поставя директно под крана за пълнене на резервоара за вода. Никога не потапяйте ютията във вода или друга течност.

Изключете уреда незабавно от електрическата мрежа в случай на повреда и се свържете с официална служба за техническа поддръжка. За да предотвратите риск от опасност, не отваряйте уреда. Само квалифициран технически персонал от официалната служба за техническа поддръжка за съответната търговска марка може да извършва ремонти по уреда.

Процедирайте според раздела за поддръжка и почистване на това ръководство при почистване.

B&B TRENDS S.L. не носи отговорност за щети, причинени от хора, животни или предмети при неспазването на тези предупреждения.

ПРЕДИ ПЪРВАТА УПОТРЕБА

Някои части на парната ютия са леко смазани, в резултат от което ютията може леко да дими след първото включване. След кратко време това явление ще изчезне.

Свалете защитното покритие от подметката и я изчистете с мека кърпичка.

НАЧИН НА УПОТРЕБА

Винаги проверявайте дали гладеното изделие съдържа етикет с инструкции относно гладенето. Във всички случаи спазвайте тези инструкции.

Поставете копчето за регулация на температура (7) на съответната температура, посочена в инструкциите по гладене или по етикета на изделието.

ЕТИКЕТ	ВИД ТЪКАН
	Не гладете този продукт
• (една точка)	Синтетични тъкани, найлон, полиестер, изкуствена коприна
•• (две точки)	Вълна, коприна
••• (три точки)	Памук, лен

Сложете щепсела в стенното гнездо. Лампичката на индикатора (10) ще светне.

Когато лампичката на индикатора угасне, можете да започнете гладенето.

Ако поставите регулация на температурата на по-ниското ниво след гладене при висока температура, не се препоръчва да гладите преди лампичката да не светне отново.

НАПЪЛВАНЕ НА РЕЗЕРВОАРА ЗА ВОДА

Отключете ютията от захранването преди да напълните резервоара за вода. Ютията е проектирана за употреба на обикновената водопроводна вода. Ако водопроводната вода на околната територия е твърда или полутвърда, смесвайте водопроводната вода с дестилирана или деминерализирана вода, закупена в магазини в съотношение съответно 2:1 и 1:1 (дестилирана вода / водопроводна вода).

Можете да попитате за твърдост на вода при местния доставчик на вода. За приготвяне на водата у дома никога не употребявайте 100% дестилирана или деминерализирана вода, дъждовна вода, омекчена вода, ароматна вода, вода от хладилник, климатик, сушилня или други видове вода.

- Отворете капака за входния отвор за вода (4)

- Влейте бавно водата чрез входния отвор за вода

- Никога не напълвайте над маркираното ниво на максимално напълване (6), за да избегнете изливане на вода

- Затворете капака за входния отвор за вода.

Важно: опразвайте резервоара за вода след всяка употреба.

ПРЪСКАНЕ

Ако в резервоара има достатъчно количество вода, можете да използвате копчето за пръскане (5) при всяка настройка на температура при парно или сухо гладене.



Натиснете няколко пъти копчето за пръскане (1), за да включите помпата по време на гладене.

Не употребявайте функцията за пръскане за коприна!

ПАРНО ГЛАДЕНЕ

- Поставете регулатора на температура (7) в желателното положение съгласно табелката на производителя. Индикаторът (10) ще светне, докато температурата бъде достигната. След това ще угасне

- Поставете регулатора за пара (3) в желателното положение.

Регулация на температура (7)	Препоръчаното положение на регулатора за пара (3)
МИН	
●●●  / МАХ	

ВНИМАНИЕ: Избягвайте контакт с изхвърляната пара.

СУХО ГЛАДЕНЕ

Парната ютия може да се употребява при суха настройка с вода или без вода.

- Поставете регулатора за пара (3) в минималното положение

- Изберете настройката на регулатора за температура (7), най-добре приспособена към гладената тъкан

ИЗХВЪРЛЯНЕ НА ПАРА

Функцията за изхвърляне на пара осигурява допълнителна пара за премахване на упорити смачквания

- Поставете регулатора за температура (7) за „МАХ“

- Натиснете копчето за пара (2), за да освободите изхвърляне на пара

ВНИМАНИЕ: За да предотвратите изтичане на вода от подметка на ютията, не придържайте копчето за пара по-дълго от 5 секунди.

ВЕРТИКАЛНО ГЛАДЕНЕ

Може да се употреби за отстраняване на смачквания от висящи дрехи, завеси и др.

- Окачете дрехата върху закачалка

- Поставете регулатора за температура (7) за „МАХ“

- Поставете ютията във вертикално положение на разстояние от 10 cm / 4 инча и натиснете копчето за изхвърляне на пара (2) няколкократно с паузи, продължаващи най-малко 5 секунди.

ВНИМАНИЕ: За да предотвратите изтичане на вода от подметка на ютията, не придържайте копчето за пара по-дълго от 5 секунди.

СИСТЕМА ANTI-DRIP

Благодарение на системата, предотвратяваща капене можете перфектно да гладите дори най-деликатни тъкани.

Винаги гладете тези тъкани при ниски температури. Подметката може да изстине до такава степен, че вече не се добива пара, а по-скоро капки вряла вода, които могат да оставят следи или петна. В такива случаи автоматично се активира системата, предотвратяваща капене, за да предотврати вапоризация, благодарение на което най-деликатните тъкани могат да се гладят без риск от разваляне или замърсяване.

СЛЕД ПРИКЛЮЧВАНЕ НА ГЛАДЕНЕТО

- Поставете копчето за регулация на температура (7) в положение MIN.
- Извадете щепсела от стенното гнездо
- Опразнете резервоара за вода
- Поставете ютията върху подставката

ПОДДЪРЖАНЕ И ПОЧИСТВАНЕ

Преди почистване на ютията осигурете се, че тя е отключена от захранването и напълно охладена. Не употребявайте абразивни миешки средства.

За почистване на външните повърхности използвайте влажна, мека кърпичка и ги избършете на сухо. Не употребявайте никакви химически разтворители, тъй като те ще повредят повърхността.

За почистване на подметка на ютията не употребявайте грапави парцали или абразивни миешки средства, тъй като те могат да повредят повърхността.

За да отстраните изгорелите остатъци, изгладете влажна кърпичка, когато ютията е още гореща.

За да изчистите подметката, просто я избършете с мека влажна кърпичка и избършете на сухо.

ФУНКЦИЯ ЗА САМОПОЧИСТВАНЕ

Препоръчва се включване на функцията за самопочистване най-малко през две седмици.

1. Напълнете резервоара за вода
2. Поставете регулатора за температура (7) в максималното положение
3. Поставете регулатора за пара (3) в минималното положение
4. Сложете основния щепсел в стенното гнездо
5. Оставете ютията да се нагрее, докато индикаторът (10) угасне
6. Отключете парната ютия (много важно!)
7. Дръжте ютията хоризонтално над мивката
8. Натиснете копчето за почистване (8) и разклащайте ютията, докато се изпари около една трета от обема на вода в резервоара. Предупреждение: врялата вода и парата ще се изхвърлят от отворите в подметка на ютията с изплакнатите замърсявания.
9. Освободете копчето за почистване и леко разклащайте ютията в течение на няколко секунди
10. Повторете крачки 8 и 9 три пъти, докато резервоарът бъде празен.
11. След това присъединете ютията и отново я нагрейте, докато се изпари останалата вода
12. Натиснете копчето за почистване (8) още няколко пъти, за да изчистите клапана
13. Отключете ютията и изчакайте докато подметката изстине
14. Преместете ютията из едно старо (най-добре) парче тъкан. Благодарение на това подметката на ютията ще бъде суха при съхраняване.

Не употребявайте химически добавки, ароматни вещества или препарати за отстраняване на варовик.

Неспазване на горните препоръки ще доведе до загуба на гаранцията.

СИСТЕМА СРЕЩУ ВАРОВИК

Специален филтър от смола вътре в резервоара за вода омекотява водата и предотвратява утаяване на камък по подметката. Филтърът от смола е трайно монтиран и не изисква замяна.

Важно:

Използвайте само водопроводна вода. Дестилирана и/или деминерализирана вода прави системата срещу варовик "Zero-Calc" неефективна, тъй като променя физико-химическите ѝ свойства.

Не употребявайте химически добавки, ароматни вещества или препарати за отстраняване на камък. Неспазване на разпоредбите по-горе води до загуба на гаранцията.

АВТОМАТИЧНО ИЗКЛЮЧВАНЕ

Когато парната ютия не се употребява, за защита и за спестяване на енергия ютията автоматично изключва захранването.

Автоматичното изключване се включва, когато ютията се намира във вертикално положение в течение на 8 минути. В хоризонтално положение това време съставя 30 секунди.

РЕШАВАНЕ НА ПРОБЛЕМИ

ПРОБЛЕМА	ВЕРОЯТНА ПРИЧИНА	РЕШЕНИЕ
Подметката (9) не се нагрява равномерно, когато ютията е включена	Проблема с връзка	Проверете главния захранващ кабел, щепсела и гнездото
	Регулация на температура (7) е в положение „MIN“	Завъртете регулатора на температура в по-високо положение, ако това е съвместимо с тъканта, която гладите
Ютията не произвежда пара	Недостатъчно количество вода в резервоара	Напълнете резервоара за вода
	Регулатор на пара (3) е поставен в положение без пара	Поставете регулатора на пара помежду положение „MIN“ и „MAX“
	Избраната температура е по-ниска от определената за употреба с пара	Поставете по-висока температура, ако това е съвместимо с тъканта, която гладите
Допълнително изхвърляне на пара или вертикално гладене не работи	Ютията не е достатъчно нагрята	Поставете желателната температура и изчакайте докато индикаторът (10) угасне
	Избраната температура е по-ниска от определената за употреба с пара	Поставете по-висока температура, ако това е съвместимо с тъканта, която гладите
Водата капе от подметка на ютията (9) заедно с пара	Регулация на температура (7) е поставена в твърде ниско положение	Завъртете в по-високо положение (посреду „**“ и „MAX“), ако това е съвместимо с тъканта, която гладите
	Регулатор на пара (3) е поставен твърде високо в съчетание с ниска температура	Поставете регулатора на пара на по-ниска настройка (виж раздел: "Парно гладене")

	Натиснахте няколкократно копчето за изхвърляне на пара (2) без да изчакате 5 секунди след всяко натискане	Изчакайте 5 секунди след всяко натискане
Замърсяванията се добиват чрез отворите в подметка на ютията	Камерата за пара и резервоарът за вода са покрити с камък	Виж раздел "Функция за самопочистване"
Функцията Spray не работи	Недостатъчно количество вода в резервоара	Напълнете резервоара за вода
Дрехите се прилепват към подметка на ютията	Температурата на гладене е твърде висока	Завъртете регулатора на температура (7) надолу и изчакайте докато ютията изстине Поставете температура, съответна за вида тъкан, която гладите
Ютията образува изпарения и миризми	Това може да е предизвикано от това, че някои части са съответно предпазени във фазата на производство	Това е нормално явление и след малко трябва да изчезне

УТИЛИЗИРАНЕ НА ПРОДУКТА



Този продукт е в съответствие с европейската директива 2012/19 / ЕС относно електрическите и електронни устройства, известна като WEEE (отпадъци от електрическо и електронно оборудване), осигурява правната рамка, приложима в Европейския съюз за изхвърляне и повторна употреба на отпадъчни електронни и електрически устройства. Не изхвърляйте този продукт в кошчето, вместо това отидете до центъра за събиране на електрически и електронни отпадъци, който е най-близо до вашия дом.

Надяваме се, че ще останете доволни от този продукт.

ДЯКУЕМО ВАМ ЗА ВИБІР ПРОДУКЦІЇ КОМПАНІЇ «ЗЕЛМЕР» («ZELMER»), МИ СПОДІВАЄМОСЯ, ЩО ВИКОРИСТАННЯ НАШОЇ ПРОДУКЦІЇ ПРИНЕСЕ ВАМ МАКСИМАЛЬНУ КОРИСТЬ І ВИ ЗАВЖДИ БУДЕТЕ ЗАДОВОЛЕНІ РЕЗУЛЬТАТОМ

ПОПЕРЕДЖЕННЯ

ПЕРЕД ВИКОРИСТАННЯМ ПРИЛАДУ УВАЖНО ОЗНАЙОМТЕСЯ З ІНСТРУКЦІЄЮ З ЕКСПЛУАТАЦІЇ. ЗБЕРІГАЙТЕ ІНСТРУКЦІЮ В НАДІЙНОМУ МІСЦІ ДЛЯ ПОДАЛЬШОГО ВИКОРИСТАННЯ.

ОПИС

1. Кнопка функції розпилення
2. Кнопка викиду пари
3. Регулятор пари
4. Кришка резервуару для води
5. Розприскувач
6. Максимальний рівень заповнення резервуару для води
7. Регулятор термостату
8. Кнопка функції очищення
9. Підшва GlidePro
10. Індикатор
11. Кабель

ПРАВИЛА ТЕХНІКИ БЕЗПЕКИ

Цей прилад може використовуватись дітьми віком 8 років і більше, особами з обмеженими фізичними, сенсорними чи розумовими здібностями або особами без досвіду і знань, якщо вони пройшли контроль або інструктаж щодо безпечного застосування приладу і розуміють пов'язані з цим небезпеки. Не дозволяйте дітям гратися з приладом. Очищення та обслуговування приладу не повинні проводитись дітьми без нагляду.

Якщо шнур пошкоджено, то задля уникнення небезпеки його має замінити виробник, служба гарантійного обслуговування або кваліфіковані особи.

Не можна залишати праску без нагляду, поки її підключено до мережі живлення.

Перед наповненням резервуара для води необхідно вийняти вилку з розетки.

Праску слід використовувати і розташовувати на

рівній стійкій поверхні. Ставлячи праску на підставку, переконайтеся, що поверхня, на якій встановлено підставку, є стійкою.

Забороняється використовувати праску, якщо її впустили, якщо є видимі ознаки пошкодження або якщо вона протікає.

Зберігайте праску і шнур живлення в місці, недоступному для дітей, молодших за 8 років, коли вона перебуває під напругою або охолоджується.

Цей пристрій призначено для використання на максимальній висоті до 2000 м над рівнем моря.



УВАГА Гарячі поверхні. Під час використання поверхні можуть нагріватись.

ВАЖЛИВІ ПОПЕРЕДЖЕННЯ

Цей прилад призначений лише для домашнього використання і за жодних обставин не повинен використовуватися в комерційних або промислових цілях. Будь-яке неправильне використання або неправильне поводження з виробом анулює гарантію.

Перед підключенням приладу до електромережі переконайтеся, що напруга в мережі відповідає вимогам, зазначеним на ярлику виробу.

Якщо ви використовуєте один адаптер, переконайтеся, що він може досягати 16 А і укомплектований роз'ємом заземлення.

Під час експлуатації мережевий кабель не повинен сплутуватися або намотуватися на прилад.

Не використовуйте, не підключайте і не відключайте прилад від мережі мокрими руками або ногами.

Не тягніть за кабель, щоб відключити прилад від розетки або перенести виріб.

Не спрямовуйте пару на людей і тварин.

Щоб наповнити резервуар для води, не розміщуйте прилад під краном, не занурюйте його у воду або інші рідини. У разі поломки або пошкодження приладу негайно вимкніть його з мережі і зверніться до офіційної служби технічної підтримки. Щоб уникнути нещасних випадків, не відкривайте пристрою. Виконувати ремонтні роботи або технічне обслуговування приладу може тільки вповноважений персонал офіційної служби технічної підтримки бренду. Ремонт цього приладу може виконувати тільки вповноважений персонал офіційної служби технічної підтримки бренду.

Для очищення дійте згідно з розділом «Техобслуговування і очищення» цієї інструкції.

Компанія «B & B TRENDS S.L.» не несе жодної відповідальності за шкоду, яка може бути заподіяна людям, тваринам або предметам у результаті недотримання інструкцій.

ПЕРЕД ПЕРШИМ ВИКОРИСТАННЯМ

Деякі частини парової праски були змащені, внаслідок чого при першому включенні праска може злегка диміти. Це явище припиниться через деякий час.

Зніміть захисну кришку з подошви і очистіть її м'якою тканиною.

СПОСІБ ЗАСТОСУВАННЯ

Завжди перевіряйте, чи є на прасуванні ярлик з інструкцією з прасування. Дотримуйтесь цих інструкцій у всіх випадках.

Встановіть регулятор термостата (7) на потрібну температуру, як зазначено в інструкції з прасування або на ярлику тканини.

ЗНАК	ТИП ТКАНИНИ
	Не прасуйте цей виріб
• (одна точка)	Синтетика, нейлон, акрил, поліестер, віскоза
•• (дві точки)	Шерсть, шовк
••• (три точки)	Бавовна, льон

Вставте вилку у розетку. Загориться лампочка індикатора (10).

Коли індикатор згасне, можна починати прасування.

Якщо після прасування при високій температурі Ви встановите нижчу температуру, не рекомендується прасувати до того, як індикаторна лампа знову загориться.

ЗАПОВНЕННЯ РЕЗЕРВУАРУ ДЛЯ ВОДИ

Перед заповненням резервуару для води вимкніть праску від електромережі. Праска розрахована на використання звичайної водопровідної води. Якщо водопровідна вода у Вашому регіоні жорстка або напівжорстка, змішайте водопровідну воду з дистильованою або демінералізованою водою, купленою в магазинах, у співвідношенні 2:1 та 1:1 (дистильована вода/водопровідна вода) відповідно.

Ви можете дізнатися про жорсткість води у місцевого постачальника води. Ніколи не використовуйте 100% дистильовану або демінералізовану воду, дощову воду, пом'якшену воду, ароматизовану воду, воду з холодильників та кондиціонерів, сушарок чи інші види води для побутових потреб.

- Відкрийте кришку резервуару для води (4)

- Повільно влийте воду через вхідний отвір для води

- Щоб уникнути протоки води, ніколи не наповнюйте воду вище позначки максимального рівня наповнення (6)

- Закрийте кришку резервуару для води.

Важливо: резервуар для води слід випорожнити після кожного використання.

РОЗПРИСКУВАЧ



Якщо в резервуарі достатньо води, Ви можете використовувати кнопку розбризкування (5) за будь-якого температурного режиму під час парового або сухого прасування.

Натисніть кнопку розбризкування (1) кілька разів, щоб запустити помпу під час прасування.

Не використовуйте функцію розбризкування для шовку!

ПАРОВЕ ПРАСУВАННЯ

- Встановіть регулятор термостата (7) у потрібне положення відповідно до таблички виробника. Індикатор (10) горить, доки не буде досягнуто заданої температури. Потім він гасне.
- Встановіть регулятор пари (3) у потрібне положення.

Регулятор термостата (7)	Рекомендоване положення регулятора пари (3)
MIN	
●●●  / MAX	

УВАГА: Уникайте контакту з паром, що викидається.

СУХЕ ПРАСУВАННЯ

Парову праску можна використовувати в сухому режимі з водою або без неї.

- Встановіть регулятор пари (3) у мінімальне положення
- Виберіть оптимальний температурний режим (7) для матеріалу, що підлягає прасуванню

ВИКИД ПАРИ

Функція викиду пари забезпечує додатковий пар для видалення стійких складок

- Встановіть регулятор термостата (7) у положення „MAX”.
- Натисніть кнопку викиду пари (2), щоб випустити струмінь пари.

ПРИМІТКА: Щоб уникнути витікання води з підшови праски, не утримуйте кнопку викидання пари більше 5 секунд.

ПРАСУВАННЯ У ВЕРТИКАЛЬНОМУ ПОЛОЖЕННІ

Його можна використовувати для видалення складок з одягу, що висить, штор і т.д.

- Повісьте одяг на вішалку
- Встановіть регулятор термостата (7) у положення „MAX”
- Розташуйте праску вертикально на відстані 10 см / 4 дюйми та натисніть кнопку викиду пари (2) кілька разів з інтервалом не менше 5 секунд.

ПРИМІТКА: Щоб уникнути витікання води з підшови праски, не утримуйте кнопку викидання пари довше 5 секунд.

СИСТЕМА ЗАХИСТУ ВІД КРАПЕЛЬ (ANTI-DRIP)

Завдяки системі захисту від крапель можна ідеально прасувати навіть найделікатніші тканини.

Завжди прасуйте ці тканини при низькій температурі. Підшови може охолонути настільки, що з неї вже не виходить пара, а краплі окропу, які можуть залишити сліди або плями. У таких випадках автоматично включається система захисту від крапель, що запобігає випару, тому Ви можете прасувати найделікатніші тканини без ризику їх зіпсувати або забруднити.

ПІСЛЯ ЗАВЕРШЕННЯ ПРАСУВАННЯ

- Встановіть ручку регулювання термостата (7) у положення MIN.
- Витягніть вилку з розетки

- Спорожніть резервуар для води
- Встановіть праску на підставку

ОБСЛУГОВУВАННЯ І ОЧИЩЕННЯ

Перед чищенням переконайтеся, що праска відключена від мережі та повністю охолола.

Не використовуйте абразивні засоби для чищення.

Для очищення зовнішніх поверхонь використовуйте м'яку вологу тканину і протріть насухо.

Не використовуйте хімічні розчинники, оскільки вони можуть пошкодити поверхню.

Для очищення підшови праски не використовуйте грубі або гострі засоби для чищення, оскільки вони можуть пошкодити поверхню.

Для видалення залишків, що пригоріли, прогладьте вологу тканину, поки праска ще гаряча.

Для очищення підшови просто протріть її м'якою вологою тканиною і витріть насухо.

ФУНКЦІЯ САМООЧИЩЕННЯ

Рекомендується запускати функцію самоочищення не рідше одного разу на два тижні.

1. Наповніть резервуар для води
2. Встановіть регулятор термостата (7) у максимальне положення.
3. Встановіть регулятор пари (3) у мінімальне положення.
4. Вставте штепсельну вилку в розетку.
5. Дайте прасці прогрітися, доки не згасне індикатор (10).
6. Відключіть парову праску (дуже важливо!)
7. Тримайте праску горизонтально над раковиною.
8. Натисніть кнопку очищення (8) і струшуйте праску, доки не випарується приблизно третина води з резервуару. Попередження: Кипляча вода і пара викидатимуться з отворів підшови разом зі брудом, що змивається.
9. Відпустіть кнопку очищення і трохи струсіть праску протягом декількох секунд.
10. Повторюйте кроки 8 і 9 три рази, доки резервуар не стане порожнім.
11. Потім увімкніть праску і знову нагрійте її, поки не випарується вода, що залишилася.
12. Щоб очистити клапан, натисніть кнопку очищення (8) ще кілька разів.
13. Від'єднайте праску і дайте охолонути підшові.
14. Проведіть праскою по старому (бажано) шматку тканини. Завдяки цьому підшови праски залишається сухою під час зберігання.

Не використовуйте хімічні добавки, ароматизатори або засоби для видалення накипу.

Недотримання вищезгаданих правил призводить до втрати гарантії.

СИСТЕМА ЗАХИСТУ ВІД НАКИПУ

Спеціальний смоляний фільтр усередині резервуару для води пом'якшує воду та запобігає утворенню накипу на підшові. Смоляний фільтр встановлений на постійній основі та не вимагає заміни.

Важливо:

Використовуйте лише водопровідну воду. Дистильована та/демінералізована вода робить систему захисту від накипу „Zero-Calc” неефективною, оскільки змінює її фізико-хімічні властивості.

Не використовуйте хімічні добавки, ароматизатори або засоби для видалення накипу. Недотримання цієї вимоги призведе до втрати гарантії.

АВТОМАТИЧНЕ ВИМИКАННЯ

Коли парова праска не використовується, для її захисту та економії енергії вона автоматично відключає живлення.

Автоматичне вимкнення починається, коли праска знаходиться у вертикальному положенні протягом 8 хвилин. У горизонтальному положенні час становить 30 секунд.

ВИРІШЕННЯ ПРОБЛЕМ

ПРОБЛЕМА	ЙМОВІРНА ПРИЧИНА	РІШЕННЯ
Підшва (9) нагрівається нерівномірно при включенні праски	Проблема із підключенням	Перевірте головний кабель живлення, вилку та розетку
	Регулятор термостата (7) знаходиться у положенні "MIN"	Встановіть регулятор термостата у вище положення, якщо це сумісно з тканиною, яку Ви прасуйте.
Праска не виробляє пар	Недостатня кількість води у резервуарі	Заповніть резервуар для води
	Регулятор пари (3) встановлений на позначці «без пари»	Встановіть регулятор пари між позначеннями "MIN" та "MAX".
	Вибрана температура нижче за ту, яка призначена для використання з парю	Встановіть вищу температуру, якщо вона сумісна з тканиною, яку Ви прасуєте
Додатковий викид пари або вертикальне прасування не допомагають	Праска недостатньо нагрілася	Встановіть бажану температуру та зачекайте, доки індикатор (10) не згасне
	Вибрана температура нижче за ту, яка призначена для використання з парю	Встановіть вищу температуру, якщо вона сумісна з тканиною, яку Ви прасуєте
Вода капає з підшви праски (9) разом із парю	Регулятор термостата (7) встановлений на дуже низькій позиції	Поверніть у вище положення (між „MAX“), якщо це сумісно з тканиною, яку Ви прасуєте
	Регулятор пари (3) встановлений надто високо у поєднанні з низькою температурою	Встановіть регулятор подачі пари на нижче налаштування (див. розділ: "ПАРОВЕ ПРАСУВАННЯ").
	Ви натиснули кнопку викиду пари (2) кілька разів, не зачекавши 5 секунд між кожним натисканням	Зачекайте 5 секунд між кожним натисканням
Бруд вилітає через отвори в підшві праски	Парова камера та резервуар для води забруднені	Дивись розділ "Функція самоочищення".
Функція Розприскування не працює	Недостатня кількість води у резервуарі	Заповніть резервуар для води
Одяг прилипає до підшви праски	Занадто висока температура прасування	Поверніть регулятор термостата (7) вниз і зачекайте, поки праска охолоне. Встановіть температуру відповідно до типу тканини, яку Ви прасуєте

Праска виділяє дим та запахи

Це може бути пов'язано з тим, що на стадії виробництва деякі деталі підлягали додатковому захисту

Це нормальне явище і має зникнути через деякий час

УТИЛІЗАЦІЯ ПРОДУКТУ



Цей продукт відповідає європейській Директиві 2012/19/EU щодо електричних і електронних пристроїв, відомих як WEEE (Відходи електричного й електронного обладнання), яка забезпечує законодавчу базу, що застосовується в Європейському Союзі щодо утилізації й повторного використання відходів електронних і електричних приладів. Не викидайте цей продукт у смітник, а зверніться до центру збору відходів електричного й електронного обладнання, найближчого до вашого дому.

Сподіваємося, ви будете задоволені цим продуктом.

KARTA GWARANCYJNA

Eurogama sp. z o.o. z siedzibą w Warszawie przy ul.
Aleje Jerozolimskie 200/225, 02-486 Warszawa

NAZWA URZĄDZENIA:

TYP, MODEL:

DATA ZAKUPU:

1. Eurogama sp. z o.o. z siedzibą w Warszawie (KRS: 0000735164), wyłączny dystrybutor marki Zelmer w Polsce, udziela dobrowolnej gwarancji na stanowiące Państwa własność Urządzenie objęte niniejszą gwarancją (dalej jako: „Urządzenie”).
2. Zasady i warunki gwarancji opisane zostały w punkcie „Ogólne warunki gwarancji”.
3. Dystrybutor udziela również dodatkowej gwarancji na silnik urządzenia. Dodatkowa gwarancja przysługuje wyłącznie konsumentom.
4. Zasady i warunki dodatkowej gwarancji na silnik urządzenia zostały opisane w punkcie „Warunki dodatkowej gwarancji”.

OGÓLNE WARUNKI GWARANCJI

Podstawowe informacje

1. Niniejsza gwarancja udzielana jest przez dystrybutora, Eurogama sp. z o.o. z siedzibą w Warszawie przy ul. Aleje Jerozolimskie 200/225, 02-486 Warszawa, wpisaną do rejestru przedsiębiorców Krajowego Rejestru Sądowego prowadzonego przez Sąd Rejonowy dla Miasta Stołecznego Warszawy w Warszawie, XIV Wydział Gospodarczy Krajowego Rejestru Sądowego pod numerem 0000735164, NIP 5223128159, kapitał zakładowy 105 000,00 zł, zwaną w dalszej części Gwarantem.
2. Gwarancja obejmuje wady fizyczne Urządzenia wynikające z niewłaściwego wykonania Urządzenia bądź jego części, które czynią je nieprzydatnym do użytkowania zgodnie z przeznaczeniem.
3. Odpowiedzialność z tytułu gwarancji obejmuje tylko wady powstałe z przyczyn tkwiących w Urządzeniu istniejących w chwili wydania Urządzenia użytkownikowi końcowemu w pierwszej sprzedaży detalicznej.
4. Gwarancja jest ważna przez 24 miesiące w przypadku pierwszej sprzedaży detalicznej do celu użytku domowego niezwiązanego z prowadzoną działalnością zawodową i gospodarczą (konsument) oraz 12 miesięcy w przypadku pierwszej sprzedaży detalicznej związanej z prowadzoną działalnością zawodową i gospodarczą (przedsiębiorca) od daty wydania Urządzenia użytkownikowi końcowemu.
5. Gwarancja obowiązuje na terytorium Rzeczypospolitej Polskiej dla produktów zakupionych na terytorium Rzeczypospolitej Polskiej.
6. Gwarancją nie są objęte:
 - 1) uszkodzenia mechaniczne, np. odbarwienia lub ścieranie się zewnętrznej powłoki Urządzenia,
 - 2) uszkodzenia powstałe w wyniku nieprawidłowej konserwacji Urządzenia (chemicznej lub termicznej),

- 3) uszkodzenia powstałe w wyniku ingerencji wody lub innej cieczy,
 - 4) uszkodzenia powstałe w wyniku używania Urządzenia niezgodnie z instrukcją do niego dołączoną,
 - 5) uszkodzenia powstałe w wyniku podejmowania prób naprawy Urządzenia przez nieautoryzowany serwis,
 - 6) uszkodzenia powstałe w wyniku modyfikacji lub niepoprawnej instalacji oprogramowania,
 - 7) uszkodzenia części podlegających normalnemu zużyciu, takich jak szczotki, worki, filtry, rury giętkie,
 - 8) uszkodzenia powstałe w wyniku wylądowań atmosferycznych, przepięć, innych zakłóceń w sieciach elektrycznych,
 - 9) uszkodzenia spowodowane zaistnieniem siły wyższej (tj. np. pożarem, trzęsieniem ziemi, działaniami wojennymi lub innymi nieprzewidzianymi zdarzeniami zewnętrznymi).
7. W przypadku braku zgodności Urządzenia z umową uprawnionemu przysługują środki ochrony prawnej ze strony i na koszt Gwaranta, a udzielona gwarancja nie ma wpływu na możliwość skorzystania z tych środków ani ich zakres. W szczególności niniejsza gwarancja nie wyłącza, nie ogranicza ani nie zawiesza uprawnień z tytułu niezgodności rzeczy sprzedanej z umową. Wykonywanie uprawnień z tytułu gwarancji nie wpływa na odpowiedzialność sprzedawcy z tytułu niezgodności rzeczy sprzedanej z umową. W razie wykonywania uprawnień z gwarancji bieg terminu do wykonania uprawnień z tytułu niezgodności rzeczy sprzedanej z umową ulega zawieszeniu z dniem zawiadomienia sprzedawcy o wadzie. Termin ten biegnie dalej od dnia odmowy przez Gwaranta wykonania obowiązków wynikających z gwarancji albo bezskutecznego upływu czasu na ich wykonanie.

Procedura gwarancyjna

8. Dokumentem uprawniającym do skorzystania z gwarancji jest dowód zakupu (np. paragon z kasy fiskalnej, faktura).
9. Zgłaszając usterkę należy skontaktować się z Gwarantem poprzez Autoryzowany Serwis Zelmer pod numerem telefonu 22 824 44 93 lub za pośrednictwem adresu e-mail: serwis@zelmer.pl lub dostarczyć Urządzenie do miejsca zakupu (punktu sprzedaży detalicznej). W przypadku dostarczenia Urządzenia do miejsca zakupu zgłoszenia do Autoryzowanego Serwisu Zelmer dokonuje sprzedawca detaliczny w imieniu uprawnionego.
10. Wysyłka Urządzenia do Autoryzowanego Serwisu Zelmer odbywa się za pośrednictwem wskazanego przez Gwaranta podmiotu świadczącego usługi kurierskie na koszt Gwaranta, po wcześniejszym dokonaniu zgłoszenia zgodnie z punktem 9 Ogólnych Warunków Gwarancji i uzyskaniu numeru zgłoszenia serwisowego (RMA).
11. Uprawniony obowiązany jest udostępnić Urządzenie do odbioru przez Autoryzowanego Serwisu Zelmer za pośrednictwem wskazanego przez Gwaranta podmiotu świadczącego usługi kurierskie. W przeciwnym razie koszty dostarczenia Urządzenia oraz odpowiedzialność za szkody powstałe w transporcie ponosi uprawniony.
12. Dostarczone Urządzenie powinno być kompletne. Do Urządzenia powinny być dołączone opis wady, kopia dowodu zakupu, adres zwrotny uprawnionego oraz telefon kontaktowy.
13. Urządzenie powinno zostać przygotowane do transportu zgodnie z wymogami określonymi przez wskazanego przez Gwaranta podmiot świadczący usługi kurierskie. W przypadku braku zabezpieczenia Urządzenia do transportu zgodnie z przedmiotowymi wymogami, Gwarant nie odpowiada za uszkodzenia w transporcie.
14. W przypadku uszkodzenia Urządzenia w transporcie zalecane jest spisanie protokołu szkody z przedstawicielem wskazanego przez Gwaranta podmiotu świadczącego usługi kurierskie.

15. Dostarczone Urządzenie powinno spełniać ogólnie przyjęte normy czystości, w szczególności zostać dostarczone w stanie wolnym od zabrudzeń i zanieczyszczeń zewnętrznych. W przeciwnym razie Gwarant ma prawo do odmowy naprawy Urządzenia i zwrotu Urządzenia na koszt uprawnionego.

16. Po dostarczeniu Urządzenia do Autoryzowanego Serwisu Zelmer wady ujawnione w okresie gwarancji zostaną usunięte przez Gwaranta.

17. Gwarant obowiązany jest udzielić odpowiedzi na informację o usterce w terminie 14 dni od dnia jej zgłoszenia do Autoryzowanego Serwisu Zelmer.

18. Wady Urządzenia ujawnione w okresie gwarancji zostaną usunięte w możliwie najkrótszym terminie, od 14 do 21 dni roboczych od daty dostarczenia Urządzenia do Autoryzowanego Serwisu Zelmer.

19. W razie braku możliwości usunięcia wady stwierdzonej przez Autoryzowany Serwis Zelmer, uprawnionemu przysługuje prawo do nieodpłatnej wymiany Urządzenia na nowe. Wymiany dokonuje Autoryzowany Serwis Zelmer.

20. W razie braku możliwości wymiany Urządzenia na nowe, uprawnionemu przysługuje zwrot środków na zakup Urządzenia. W celu uzyskania dodatkowych informacji dotyczących dokumentów korygujących należy skontaktować się z Działem Księgowym Gwaranta pod numerem telefonu 22 824 44 93 lub za pośrednictwem adresu e-mail: dzialfinansowy@zelmer.pl.

21. Po upływie okresu gwarancji Autoryzowany Serwis Zelmer może dokonać odpłatnej naprawy gwarancyjnej. Koszt naprawy jest ustalany indywidualnie w zależności od możliwości i skomplikowania naprawy. W celu sprawdzenia możliwości oraz kosztów naprawy prosimy o kontakt telefoniczny z Autoryzowanym Serwisem Zelmer pod numerem telefonu 22 824 44 93 lub za pośrednictwem adresu e-mail: serwis@zelmer.pl.

22. Autoryzowany Serwis Zelmer prowadzi sprzedaż akcesoriów oraz części zamiennych w zależności od ich dostępności. W przypadku potrzeby zakupu prosimy o kontakt telefoniczny z Autoryzowanym Serwisem Zelmer pod numerem telefonu 22 824 44 93 lub za pośrednictwem adresu e-mail: serwis@zelmer.pl w celu sprawdzenia dostępności produktów oraz ich kosztu.

23. W przypadku dodatkowych pytań dotyczących napraw prosimy o kontakt telefoniczny z Autoryzowanym Serwisem Zelmer pod numerem telefonu 22 824 44 93 lub za pośrednictwem adresu e-mail: serwis@zelmer.pl.



EN / WARRANTY REPORT

B&B TRENDS, S.L. guarantees compliance of this product for the use for which it is intended for a period of two years. In the case of breakdown during the term of this warranty, users are entitled to repair or else the replacement of the product at no charge if the former is unavailable, unless one of these options proves impossible to fulfill or is disproportionate. In this case, you can then opt for a reduction in price or cancellation of the sale, which must be dealt with directly with the sales vendor. This also covers replacement of spare parts provided that the product has been used according to the recommendations specified in this manual for both cases, and has not been tampered with by any third party that is not authorised by B&B TRENDS, S.L. The warranty will not cover any parts subject to wear and tear. This warranty does not affect your rights as a consumer in accordance with the provisions in Directive 1999/44/EC for member states of the European Union.

USE OF WARRANTY

Customers must contact a B&B TRENDS, S.L. authorised Technical Service for repair of the product. Since any tampering of the same by anyone not authorised by B&B TRENDS, S.L., or the careless or improper use of the same shall render this warranty null and void. The warranty must be fully completed and delivered along with the receipt or delivery docket for the effective exercise of rights under this warranty.

This warranty should be retained by the user as well as the invoice, receipt or the delivery docket to facilitate the exercise of these rights. For technical service and after-sales care outside the Polish territory, please submit your query to the point of sale where you purchased the item or check for further aftersales information at www.zelmer.com

DE / GARANTIE-ERKLÄRUNG

B&B TRENDS, S.L. garantiert die Konformität dieses Produkts für den Verwendungszweck, für den es bestimmt ist, für einen Zeitraum von zwei Jahren. Im Falle eines Ausfalls während der Laufzeit dieser Garantie sind die Benutzer dazu berechtigt, das Produkt kostenlos zu reparieren oder zu ersetzen, wenn die erste Option nicht möglich ist, es sei denn, eine dieser Optionen erweist sich als nicht erfüllbar oder ist unverhältnismäßig. In diesem Fall können Sie eine Preissenkung oder Stornierung des Verkaufs wählen, was direkt mit dem Verkäufer zu klären ist. Dies gilt auch für den Austausch von Ersatzteilen, sofern das Produkt im Falle beider Optionen gemäß den in dieser Anleitung enthaltenen Empfehlungen verwendet und nicht von einem Dritten manipuliert wurde, der nicht der B&B TRENDS, S.L. zugelassen ist. Die Garantie deckt keine Verschleißteile ab. Diese Garantie betrifft nicht Ihre Rechte als Verbraucher gemäß den Bestimmungen der Richtlinie 1999/44/EG für die Mitgliedstaaten der Europäischen Union.

INANSPRUCHNAHME DER GARANTIE

Kunden müssen sich bezüglich der Reparatur des Produkts an einen von B&B TRENDS, S.L. zugelassenen technischen Kundendienst wenden.

Jede Manipulation durch Dritte, die nicht von B&B TRENDS, S.L. zugelassen ist, oder die unvorsichtige oder unsachgemäße Verwendung des Produkts führt zum Erlöschen dieser Garantie. Die Garantie muss vollständig ausgefüllt und zusammen mit dem Kaufbeleg oder Lieferschein zurückgesendet werden, um die im Rahmen dieser Garantie geltenden Rechte ausüben zu können.

Diese Garantie sollte vom Benutzer zusammen mit der Rechnung, dem Kaufbeleg oder dem Lieferschein aufbewahrt werden, um die Ausübung dieser Rechte zu erleichtern. Bei einem technischen Service und Kundendienst außerhalb des polnischen Hoheitsgebiets richten Sie Ihre Anfrage bitte an die Verkaufsstelle, bei der Sie das Produkt erworben haben, oder informieren Sie sich unter www.zelmer.com über weitere Kundendienstinformationen.

CZ / ZÁRUČNÍ ZPRÁVA

Společnost B&B TRENDS, S.L. poskytuje na tento produkt dvouletou záruční lhůtu v případě jeho použití v souladu s určením. Dojde-li během záruční lhůty k poruše, jsou uživatelé oprávněni nechat si produkt bezplatně opravit, případně vyměnit, není-li oprava možná, s výjimkou případů, kdy některou z těchto možností nelze provést nebo kdy je její provedení nepřiměřené. V takovém případě se můžete rozhodnout pro slevu z kupní ceny nebo zrušení prodeje, které musí být řešeno přímo s prodejcem. To zahrnuje i výměnu náhradních dílů za předpokladu, že byl produkt používán v souladu s doporučeními uvedenými v této příručce a že s ním nemanipulovala žádná třetí strana, která není autorizována společností B&B TRENDS, S.L. Záruka se nevztahuje na žádné součásti podléhající opotřebení. Tato záruka nemá vliv na vaše spotřebitelská práva v souladu s ustanoveními směrnice 1999/44/ES platné pro členské státy Evropské unie.

POUŽITÍ ZÁRUKY

Pro opravu produktu musejí zákazníci kontaktovat technický servis autorizovaný společností B&B TRENDS, S.L.

Pokud s produktem manipulovala osoba bez autorizace společnosti B&B TRENDS, S.L. nebo byl produkt používán neopatrně či nesprávně, ztrácí tato záruka platnost. Pro účinné uplatnění vašich práv plynoucích z této záruky je třeba záruku kompletně vyplnit a přiložit k ní účtenku nebo dodací list.

Pro snazší uplatnění těchto práv doporučujeme, aby si uživatel ponechal tuto záruku a spolu s ní i fakturu, účtenku nebo dodací list. Pro technickou podporu a poprodejní péči mimo území Polska zašlete dotaz na prodejní místo, kde jste si výrobek zakoupili, nebo si projděte další informace o poprodejních službách na adrese www.zelmer.com

SK / ZÁRUKA

Spoločnosť B&B TRENDS, S.L. ručí, že tento výrobok spĺňa po dobu dvoch rokov požiadavky týkajúce sa použitia, na ktoré je určený. V prípade poruchy počas doby platnosti tejto záruky majú používatelia právo na bezplatnú opravu prípadne výmenu produktu, ak oprava nie je k dispozícii, okrem prípadu, že sa jedna z týchto možností nedá splniť alebo je neprimeraná. V tomto prípade si môžete zvoliť zníženie ceny alebo zrušenie predaja, čo je potrebné riešiť priamo s predajcom. Vztahuje sa to aj na výmenu náhradných dielov za predpokladu, že sa výrobok používal v súlade s odporúčaniami uvedenými v tejto príručke pre obidva prípady a že doň nezasahovala žiadna tretia strana, ktorá nemá povolenie od spoločnosti B&B TRENDS, S.L. Záruka sa nevztahuje na diely podliehajúce opotrebeniu. Táto záruka nemá vplyv na vaše práva spotrebiteľa v zmysle ustanovení smernice 1999/44/ES, ktorá platí pre členské štáty Európskej únie.

UPLATNENIE ZÁRUKY

V prípade žiadosti o opravu výrobku musia zákazníci kontaktovať autorizovaný technický servis spoločnosti B&B TRENDS, S.L.

Všetky neoprávněné zásahy osobami, které nemají povolenie zo strany spoločnosti B&B TRENDS, S.L., prípadne neopatrné alebo nesprávne použitie výrobku rušia platnosť tejto záruky. Na účinné uplatnenie práv vyplývajúcich z tejto záruky musí byť záruka úplne vyplnená a doručená s príjmovým dokladom alebo dokladom o dodaní.

Používateľ by si mal túto záruku ako aj faktúru, príjmový doklad alebo dodací list ponechať, aby sa uplatnenie týchto práv uľahčilo. V prípade technického servisu a popredajnej starostlivosti mimo poľského územia pošlite svoju žiadosť predajcovi, u ktorého ste si výrobok kúpili, alebo si pozrite ďalšie informácie o popredajných službách na adrese www.zelmer.com

HU / GARANCIA

Az B&B TRENDS, S.L. két évre garancia a termék rendeltetésszerű használatát. Ha a termék a garancia időtartama alatt meghibásodik, a terméket díjmentesen megjavítjuk, vagy ha a javítás nem lehetséges, díjmentesen kicseréljük azt, kivéve, ha a lehetőségek valamelyike nem lehetséges vagy aránytalan költséggel járna. Ebben az esetben a felhasználó kérheti a termék árának leszállítását, vagy elállhat a vásárlástól. Ezekben az esetekben közvetlenül az értékesítést végző kereskedőhöz kell fordulni. A garancia a pótalkatrészeket is fedezi, amennyiben a terméket a jelen kézikönyvben leírtak betartásával használták, és az B&B TRENDS, S.L. vállalaton kívül más nem végzett rajta semmilyen műveletet. A garancia a normál elhasználódás és kopás által érintett alkatrészekre nem vonatkozik. Ha Ön az Európai Unió valamelyik tagállamának a polgára, ez a garancia nem korlátozza az Ön 1999/44/EK irányelv előírásnak megfelelő fogyasztói jogait.

A GARANCIA ÉRVÉNYESÍTÉSE

Ha a terméket javítani kell, vegye fel a kapcsolatot az B&B TRENDS, S.L. hivatalos szervizével. A termék a B&B TRENDS, S.L. által felhatalmazottaktól eltérő felek általi illetéktelen módosítása/javítása, valamint a termék gondatlan vagy nem rendeltetésszerű használata esetén a garancia érvényét veszti. A felhasználó abban az esetben élhet a garanciális jogaival, ha a garancialevelet hiánytalanul kitöltöttek,

és a nyugtával vagy a szállítási dokumentumokkal együtt átadták.

A garanciális jogok gyakorlásához a felhasználó köteles bemutatni a garancialevelet és a számlát, nyugtát vagy szállítási dokumentumot. Lengyelországon kívül a műszaki szerviz és a vevőszolgálati szolgáltatások igénybevétele érdekében forduljon ahhoz az üzlethez, ahol a terméket vásárolta, vagy olvassa el a vevőszolgálati információkat a www.zelmer.com oldalon

RO / RAPORT DE GARANȚIE

B&B TRENDS, S.L. garantează conformitatea acestui produs cu scopul pentru care a fost conceput, pentru o perioadă de doi ani. În cazul defectării pe perioada acestei garanții, utilizatorii au dreptul să repare sau să înlocuiască produsul gratuit, dacă prima variantă nu este disponibilă, cu excepția cazului în care una dintre aceste opțiuni se dovedește a fi imposibil de îndeplinit sau nu este proporționată. În acest caz, puteți opta pentru o reducere de preț sau anularea vânzării, care trebuie tratată direct cu furnizorul de vânzări. Această garanție acoperă și înlocuirea pieselor de schimb, cu condiția ca produsul să fi fost folosit conform recomandărilor specificate în acest manual, pentru ambele cazuri, și să nu fi fost modificat de o terță parte care nu este autorizată de B&B TRENDS, S.L. Garanția nu va acoperi nici o piesă supusă uzurii. Această garanție nu afectează drepturile dvs. în calitate de consumator, în conformitate cu prevederile Directivei 1999/44/CE pentru statele membre ale Uniunii Europene.

UTILIZAREA GARANȚIEI

Clienții trebuie să contacteze un serviciu tehnic autorizat de B&B TRENDS, S.L. în vederea reparării produsului.

Astfel orice modificare a produsului efectuată de orice persoană neautorizată de B&B TRENDS, S.L. sau utilizarea neglijentă sau necorespunzătoare a acestuia va anula această garanție. Garanția trebuie să fie completată integral și livrată împreună cu borderoul de primire sau expediere, în vederea exercitării efective a drepturilor în baza acestei garanții.

Această garanție trebuie păstrată de către utilizator alături de factură, borderoul de primire sau expediere, pentru a facilita exercitarea acestor drepturi. Pentru serviciul tehnic și serviciul de post-vânzare în afara teritoriului Poloniei, trimiteți întrebările dvs. la punctul de vânzare de la care ați achiziționat articolul sau consultați informații de post-vânzare suplimentare la www.zelmer.com

RU / ГАРАНТИЙНОЕ ОБСЛУЖИВАНИЕ

Компания B&B TRENDS, S.L. предоставляет гарантию на данное изделие сроком 2 года с момента приобретения нового изделия потребителем, если изделие будет применяться по назначению. В случае поломки во время гарантийного срока пользователи имеют право на бесплатный ремонт или замену изделия, если ремонт будет невозможен. Эта гарантия также включает замену запчастей, если изделие эксплуатировалось согласно рекомендациям, указанным в этом руководстве, и не было отремонтировано сторонними специалистами, не уполномоченными компанией B&B TRENDS, S.L. . Гарантия не распространяется на запчасти, подверженные эксплуатационному износу. Эта гарантия не влияет на права потребителя согласно условиям Директивы 1999/44/ЕС для стран — членов Европейского союза.

ПРИМЕНЕНИЕ ГАРАНТИИ

Клиенты обязаны связаться с сервисным центром, уполномоченным компанией B&B TRENDS, S.L. на проведение ремонта изделий. Любые манипуляции с изделием специалистами, не уполномоченными компанией B&B TRENDS, S.L. , небрежное или нецелевое использование изделия приведут к аннулированию гарантии. Гарантийное обслуживание предоставляется при условии предоставления потребителем документа о покупке — кассового чека. Пользователь обязан хранить кассовый чек, чтобы облегчить процесс выполнения гарантийных работ. Для получения технического обслуживания и послепродажного обслуживания за пределами Польши следует передать запрос в точку продажи, где была выполнена покупка товара, или уточнить информацию по послепродажному обслуживанию на сайте www.zelmer.com Срок службы изделия 2 года с даты продажи в условиях эксплуатации и хранения при температуре от 0°C до 40°C.

BG / ГАРАНЦИОНЕН ОТЧЕТ

B&B TRENDS, S.L. гарантира, че този продукт съответства на употребата, за която е предназначен, за срок от две години. В случай на отказ през гаранционния срок потребителите имат право да ремонтират продукта или евентуално да го заменят безплатно, ако не може да се ремонтира, освен ако един от тези варианти се окаже невъзможен за изпълнение или е непропорционален. В такъв случай можете да изберете намаляване на цената или отмяна на продажбата, което се уговаря директно с продавача. Гаранцията покрива и смяната на резервните части, но при условие че продуктът е използван съобразно препоръките, посочени в това ръководство за двата случая, както и ако не е предприет опит за намеса от трето лице, което не е упълномощено за тази цел от B&B TRENDS, S.L. . Гаранцията не покрива никакви амортизирани части. Тази гаранция не засяга Вашите права като потребител в съответствие с разпоредбата в Директива 1999/44/ЕО за държавите членки на Европейския съюз.

ИЗПОЛЗВАНЕ НА ГАРАНЦИЯТА

Клиентите трябва да се свържат с оторизиран технически сервиз на B&B TRENDS, S.L. за ремонт на продукта. Всяка намеса в продукта от неупълномощено от B&B TRENDS, S.L. лице или небрежна или неправилна употреба на същото лице анулира настоящата гаранция. Гаранцията трябва да се попълни изцяло и да се връчи заедно с касовата бележка или приемно-предавателния протокол, за да може действително да се упражняват правата по тази гаранция. Гаранцията следва да остане у потребителя заедно с фактурата, касовата бележка или приемно-предавателния протокол с цел улесняване упражняването на тези права. За техническо обслужване и следпродажбен сервиз извън полска територия заявката се подава в търговския обект, където е закупена стоката, или може да проверите за допълнителна следпродажбена информация на www.zelmer.com

UA / ГАРАНТІЙНЕ ОБСЛУГОВУВАННЯ

Компанія B&B TRENDS, S.L. гарантує, що цей виріб прослужить протягом двох років, якщо використовуватиметься за призначенням. Гарантія на даний виріб становить 2 роки з моменту придбання нового виробу споживачем. У разі поломки під час гарантійного терміну користувачі мають право на безкоштовний ремонт або заміну виробу, якщо ремонт буде неможливий, за винятком випадків, коли один з цих варіантів буде неможливо виконати або він буде несумірним. У цьому випадку покупець має право вибрати зниження ціни або скасування покупки, що слід обговорювати безпосередньо з продавцем. Ця гарантія також включає заміну запчастин, якщо в обох випадках виріб експлуатувався відповідно до рекомендацій, зазначених у цьому керівництві, і його не було відремонтовано сторонніми фахівцями, не уповноваженими компанією B&B TRENDS, S.L. . Гарантія не поширюється на запчастини, які піддаються експлуатаційному зносу. Ця гарантія не впливає на права споживача згідно з умовами Директиви 1999/44/ЕС для країн — членів Європейського Союзу.

ЗАСТОСУВАННЯ ГАРАНТІЇ

Клієнти зобов'язані зв'язатися з сервісним центром, уповноваженим компанією B&B TRENDS, S.L. на проведення ремонту виробів. Будь-які маніпуляції з виробом фахівцями, не уповноваженими компанією B&B TRENDS, S.L. , недбале або нецільове використання виробу призведуть до втрати гарантії. Гарантійне обслуговування офіційно ввезеного в Україну виробу надається за умови надання споживачем документа про придбання. В Україні таким документом може бути касовий, фіскальний, товарний чек, видаткова накладна або інший встановлений законодавством фіскальний документ, який підтверджує дату придбання зазначеного виробу. Користувач зобов'язаний зберігати документ про придбання виробу, щоб полегшити процес виконання гарантійних робіт. Для отримання технічного й післяпродажного обслуговування в Україні, слід передати запит у точку продажу, де було виконано покупку товару, або уточнити інформацію з післяпродажного обслуговування на сайті www.zelmer.com

Паровой утюг / Парова праска

SERIES: ZIR , MOD: ZIR2620 GoldenGlide

220-240V~ 50-60Hz 2600W

Type: SL-6007D-26

Made in China / Сделано в Китае / Зроблено в Китаї

B&B TRENDS, S.L.

C. Catalunya, 24 · Pl. Ca N'Oller

08130 Santa Perpètua de Mogoda

(Barcelona) · Spain

04/2023