

Monitor LCD Acer

Uživatelská příručka

Copyright © 2017. Acer Incorporated.
All Rights Reserved.

Acer LCD Monitor User's Guide
Original Issue: 11/2017

Changes may be made periodically to the information in this publication without obligation to notify any person of such revisions or changes. Such changes will be incorporated in new editions of this manual or supplementary documents and publications. This company makes no representations or warranties, either expressed or implied, with respect to the contents hereof and specifically disclaims the implied warranties of merchantability or fitness for a particular purpose.

Record the model number, serial number, purchase date and place of purchase information in the space provided below. The serial number and model number are recorded on the label affixed to your computer. All correspondence concerning your unit should include the serial number, model number and purchase information.

No part of this publication may be reproduced, stored in a retrieval system, or transmitted, in any form or by any means, electronically, mechanically, by photocopy, recording or otherwise, without the prior written permission of Acer Incorporated.

Acer LCD Monitor User's Guide

Model number: _____

Serial number: _____

Date of purchase: _____

Place of purchase: _____

Acer and the Acer logo are registered trademarks of Acer Incorporated. Other companies' product names or trademarks are used herein for identification purposes only and belong to their respective companies.

Speciální poznámky k monitorům LCD

Následující příznaky jsou u monitoru LCD normální a nepředstavují závadu.

- Vzhledem k podstatě fluorescenčního světla může obrazovka při prvním použití blikat. Vypněte a zapněte vypínač, aby blikání zmizelo.
- S ohledem na používanou pracovní plochu může být jas obrazovky mírně nerovnoměrný.
- Obrazovka LCD obsahuje 99,99 % nebo více efektivních bodů. Na obrazovce se může vyskytnout 0,01 % nebo méně vad, například trvale tmavý nebo světlý obrazový bod.
- Vzhledem k podstatě této obrazovky LCD se může po změně dlouhodobě zobrazeného obrazu na obrazovce až několik hodin setrvačně zobrazovat dosvit. V takovém případě se bude obrazovka obnovovat pomalu změnou obrazu nebo vypnutím vypínače na několik hodin.

Informace pro bezpečnost a pohodlí

Bezpečnostní pokyny

Pečlivě si přečtěte tyto pokyny. Uschovejte tento dokument pro budoucí použití. Dodržujte veškerá varování a pokyny uvedené na tomto výrobku.

Čištění monitoru

Při čištění monitoru vždy pečlivě dodržujte následující zásady:

- Před čištěním monitor vždy odpojte z elektrické zásuvky.
- Měkkým hadříkem otřete obrazovku a přední a boční strany skříně.

Připojení/odpojení zařízení

Při připojování a odpojování tohoto monitoru LCD od napájení dodržujte následující zásady:

- Před připojením napájecího kabelu k elektrické zásuvce zkontrolujte, zda je monitor připevněn k podstavci.
- Před připojením jakéhokoli kabelu nebo před odpojením napájecího kabelu zkontrolujte, zda je vypnutý monitor i počítač.
- Pokud má systém více zdrojů napájení, odpojte systém od proudu odpojením všech napájecích kabelů ode všech zdrojů napájení.

Přístupnost

Elektrická zásuvka, do které připojíte napájecí kabel, musí být snadno přístupná a musí se nacházet co nejbližně obsluze zařízení. Je-li třeba odpojit zařízení od napájení, nezapomeňte odpojit napájecí kabel z elektrické zásuvky.

Bezpečný poslech

V zájmu ochrany sluchu dodržujte následující pokyny.

- Postupně zvyšujte hlasitost až na úroveň, na které slyšíte zvuk čistě, příjemně a bez zkreslení.
- Po nastavení úrovně hlasitosti již hlasitost nezvyšujte.
- Omezte délku poslechu hudby při vysoké hlasitosti.
- Nepřehlušujte hlučné okolí zvýšením hlasitosti.
- Pokud neslyšíte osoby, které hovoří blízko vás, snižte hlasitost.

Varování

- Toto zařízení nepoužívejte v blízkosti vody.
- Neumíst'ujte zařízení na nestabilní vozíky, stojany nebo stoly. V případě pádu může dojít k vážnému poškození.
- Větrací štěrby a otvory zajišť'ují spolehlivý provoz zařízení a chrání jej před přehřátím. Tyto otvory nesmí být zakryty ani jinak omezeny. Při umístění zařízení na postel, pohovku, polštář nebo jiný měkký povrch nesmí být větrací otvory nikdy zablokované. Toto zařízení nesmí být v žádném případě umístěno poblíž radiátoru nebo jiného tepelného zdroje a ani nesmí být použito jako vestavěná aplikace, aniž by byla zajištěno dostatečné větrání.
- Nikdy nezasunujte žádné předměty do otvorů v plášti zařízení. Může se jednat o součásti pod vysokým napětím nebo o uzemňovací vývody. Při kontaktu hrozí nebezpečí požáru nebo úrazu elektrickým proudem. Zabraňte potřísnění nebo vniknutí tekutiny do zařízení.
- Aby se zabránilo poškození vnitřních součástí a úniku elektrolytu z baterie, neumíst'ujte zařízení na vibrující povrch.
- Toto zařízení zásadně nepoužívejte při sportování, cvičení nebo v jiném vibračním prostředí, které pravděpodobně způsobí neočekávaný zkrat nebo poškození vnitřních zařízení.

Používání elektrické energie

- Toto zařízení musí být napájeno typem napájení uvedeným na štítku s označením. Pokud si nejste jisti, jaký typ napájení máte k dispozici, obraťte se na prodejce nebo na místního dodavatele elektrické energie.
- Nepokládejte nic na napájecí kabel. Umístěte zařízení tak, aby nikdo na napájecí kabel nestoupal.
- Používáte-li při napájení zařízení prodlužovací kabel, nesmí jmenovitá proudová kapacita napájeného zařízení překračovat jmenovitou proudovou kapacitu prodlužovacího kabelu. Celková jmenovitá kapacita všech zařízení připojených k jedné elektrické zásuvce nesmí překročit kapacitu pojistky.

- Nepřetěžujte elektrický přívod, prodlužovací kabel nebo zásuvku připojením příliš mnoha spotřebičů. Celková zátěž systému nesmí přesáhnout 80 % kapacity příslušné větve napájecího obvodu. V případě použití prodlužovacích kabelů nesmí zátěž přesáhnout 80 % vstupního výkonu prodlužovacího kabelu.
- Napájecí kabel tohoto zařízení je vybaven 3žilovou uzemněnou zástrčkou. Tuto zástrčku lze připojit pouze do uzemněné elektrické zásuvky. Před zasunutím zástrčky napájecího kabelu zkontrolujte, zda je elektrická zásuvka řádně uzemněna. Nepřipojujte zástrčku do neuzemněné elektrické zásuvky. Podrobné informace vám poskytne odborný elektrikář.



.....

Varování! Uzemňovací kolík představuje bezpečnostní prvek. Používání elektrické zásuvky, která není řádně uzemněná, může způsobit úraz elektrickým proudem nebo zranění.



.....

Poznámka: Uzemňovací kolík poskytuje rovněž dobrou ochranu před nečekaným šumem tvořeným okolními elektrickými zařízeními, který může omezovat provoz tohoto zařízení.

- Toto zařízení používejte pouze s dodaným napájecím kabelem. Je-li třeba napájecí kabel vyměnit, musí nový napájecí kabel splňovat následující podmínky: odpojitelný kabel uvedený v UL/certifikovaný CSA, typ SPT-2, dimenzovaný minimálně pro 7 A 125 V, se schváleným VDE nebo podobným, maximální délka 4,5 m (15 stop).

Servis zařízení

Nepokoušejte se provádět sami opravy tohoto zařízení. Při otevření nebo odejmutí krytů hrozí nebezpečí kontaktu se součástmi pod vysokým napětím nebo jiná nebezpečí. Veškeré opravy může provádět pouze kvalifikovaný servis.

V následujících případech odpojte zařízení ze zásuvky a požádejte kvalifikovaného servisního technika o odbornou opravu:

- napájecí kabel je poškozený nebo polámaný
- do zařízení vnikla tekutina
- zařízení bylo vystaveno dešti nebo vodě
- došlo k pádu zařízení nebo k poškození skříně
- výkon zařízení se zřetelně změnil a je třeba provést opravu
- při dodržení pokynů pro používání zařízení nefunguje normálně



.....

Poznámka: Používejte pouze ovládací prvky uvedené v uživatelské příručce. Nesprávné používání ostatních ovládacích prvků může způsobit poškození takového rozsahu, že bývá pro obnovení normálního fungování výrobku často zapotřebí rozsáhlé opravy kvalifikovaným technikem.

Prostředí s nebezpečím výbuchu

Pokud se dostanete do prostředí s nebezpečím výbuchu, vypněte zařízení a dodržujte veškerá značení a pokyny. Mezi prostředí s nebezpečím výbuchu patří místa, kde byste byli normálně vyzváni k vypnutí motoru. V prostředí s nebezpečím výbuchu mohou jiskry způsobit výbuch nebo požár s nebezpečím zranění nebo dokonce smrti. Vypněte zařízení v blízkosti čerpacích stojanů na servisních stanicích. Dodržujte omezení používání rádiových zařízení ve skladištích pohonných hmot a distribučních místech; v chemických závodech; nebo v místech, kde se provádějí odstřely. Prostředí s nebezpečím výbuchu bývají často (ale nikoli vždy) označena. Patří sem podpalubí lodí, překladiště nebo skladiště chemických látek, vozidla používající zkapalněná paliva například propan nebo butan) a místa, na kterých vzduch obsahuje chemické látky nebo částice, jako například zrna, prach nebo kovový prach.

Další bezpečnostní informace

Toto zařízení a jeho doplňky mohou obsahovat drobné díly. Uchovávejte je mimo dosah malých dětí.

Prohlášení o pixelech LCD

Jednotka LCD je vyrobena velmi přesnou výrobní technikou. Nicméně některé obrazové body mohou příležitostně selhat nebo se mohou zobrazovat jako černé nebo červené tečky. Tento jev nemá žádný vliv na obrázek v počítači a neznamená závadu.

Při expedici tohoto výrobku bylo aktivováno řízení spotřeby:

- Po 5 minutách nečinnosti uživatele se aktivuje režim spánku monitoru.
- Probudte monitor, když je v režimu aktivního vypnutí, pohněte myš nebo stiskněte libovolnou klávesu na klávesnici.

Tipy a informace pro pohodlné používání

Po dlouhodobějším používání si uživatelé počítačů mohou stěžovat na namáhání zraku a bolesti hlavy. Po dlouhých hodinách práce před počítačem jsou uživatelé rovněž v nebezpečí fyzického zranění. Nebezpečí fyzického zranění značně zvyšují dlouhé pracovní intervaly, špatné držení těla, nesprávné pracovní návyky, stres, nevhodné pracovní prostředí, osobní zdraví a další faktory.

Nesprávné používání počítače může vést k syndromu karpálního tunelu, k zánětu šlachy a šlachové pochvy nebo k dalším muskuloskeletálním poruchám. Následující příznaky se mohou projevit v rukou, zápěstí, pažích, ramenou, krku nebo zádech:

- pocit znecitlivění, pálení nebo chvění
- píchání, bolestivost nebo citlivost
- bolest, otékání nebo pulzování
- tuhost nebo napjatost
- pocit chladu nebo slabosti

Máte-li tyto příznaky nebo jiné opakované nebo trvalé potíže a/nebo bolesti související s používáním počítače, ihned se obraťte na lékaře a informujte zdravotní a bezpečnostní oddělení vaší společnosti .

V následující části jsou uvedeny tipy pro pohodlnější používání počítače.

Vyhledání pohodlné zóny

Vyhledejte vaši pohodlnou zónu úpravou zorného úhlu monitoru pomocí opěrky chodidel nebo zvýšením vaší výšky při sezení pro dosažení maximálního pohodlí. Dodržujte následující tipy:

- nezůstávejte dlouhou dobu v jedné pevné poloze

- neohýbejte se dopředu ani se nezaklánějte příliš dozadu
- pravidelně se postavte a projděte se, abyste uvolnili napětí v nožních svalech

Péče o zrak

Dlouhé hodiny sledování, nošení nesprávných brýlí nebo kontaktních čoček, odlesk, nadměrné osvětlení místnosti, nesprávně zaostřené obrazovky, velmi malá písmena a displeje s nízkým kontrastem mohou zatěžovat váš zrak. V následujících částech jsou uvedeny rady na omezení namáhání zraku.

Oči

- Nechte oči často odpočívat.
- Dávejte očím pravidelné přestávky, kdy se nedíváte na monitor a zaostřujete na vzdálený bod.
- Často mrkejte, aby vaše oči nevysychaly.

Obrazovka

- Udržujte obrazovku čistou.
- Udržujte hlavu výše, než je horní okraj obrazovky tak, aby vaše oči směřovaly dolů, když se díváte do středu obrazovky.
- Upravte jas a/nebo kontrast na pohodlnou úroveň pro vylepšenou čitelnost textu a jasnost grafiky.
- Omezte odrazy a odlesky:
 - umístěte monitor tak, aby boční strana směřovala k oknu nebo zdroji světla
 - omezte osvětlení místnosti pomocí záclon, stínidel nebo rolet
 - používejte pracovní světlo
 - změňte pozorovací úhel monitoru
 - používejte antireflexní filtr
 - používejte obrazkový štít, například kus lepenky umístěný na horním předním okraji obrazovky
- Nepoužívejte monitor v nevhodném pozorovacím úhlu.
- Nedívejte se dlouho na zdroje jasného světla, například otevřená okna.

Vytváření správných pracovních návyků

Vytvořte si následující pracovní návyky, díky kterým bude vaše používání počítače uvolněnější a produktivnější:

- Dělejte pravidelně a často krátké přestávky.
- Provádějte strečinkové cviky.
- Co nejčastěji dýchejte čerstvý vzduch.
- Pravidelně cvičte a udržujte zdraví.

Vybalení	1
Přidání / odstranění podstavce	2
Nastavení polohy obrazovky	3
Připojení napájecího kabelu	5
Bezpečnostní zásady	5
Čištění monitoru	5
Řízení spotřeby	6
DDC	6
Popis kolíků konektorů	7
Tabulka standardních frekvencí	9
Instalace	10
Ovládací prvky	11
Odstraňování problémů	22

Vybalení

Prosím zkontrolujte následující položky po rozbalení krabice, zda nechybí a uložte balicí materiál do krabice, když bude v budoucnu potřeba dopravy a přepravy monitoru.

- LCD Monitor

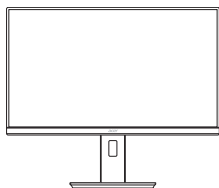

- Průvodce Rychlého Spuštění

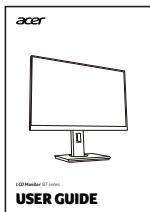

- Síťový kabel pro střídavé napájení

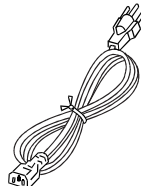

- Kabel D-Sub (volitelný)

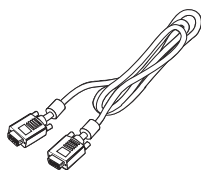

- Kabel HDMI (volitelný)

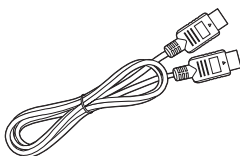

- Kabel DP (volitelný)

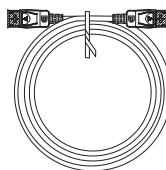

- Kabel zvuku (volitelný)

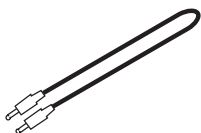

- Kabel USB (volitelný)

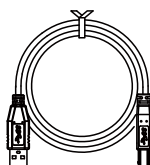

Přidání / odstranění podstavce



Poznámka: Vyjměte monitor a podstavec z obalu. Opatrně umístěte monitor obrazovkou dolů na pevný povrch. Podložení látkou předejdete poškrábání obrazovky.

- 1:
Připevněte stojan monitoru k základně. Zkontrolujte, zda je základna zajištěná ve stojanu monitoru.
- 2:
Zkontrolujte, zda je základna zajištěná ve stojanu monitoru.

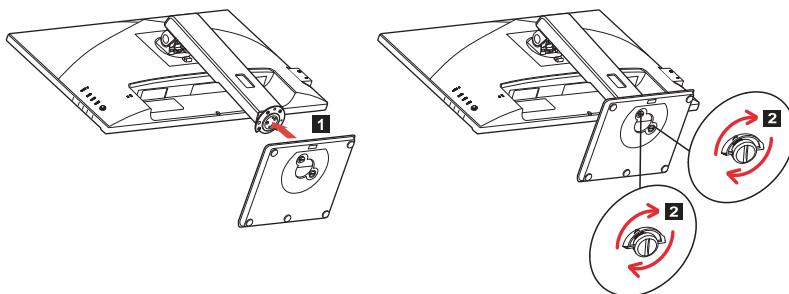

Poznámka: Pokud instalujete pomocí sady pro upevnění monitoru, doporučujeme použít šrouby M4 x 10 (L) mm k připevnění monitoru ke stěně.

Nastavení polohy obrazovky

Pro optimalizaci co nejlepší pozice po sledování můžete upravit výšku/náklon monitoru.

- **Náklon**

Pokud jde o rozsah náklonu, viz obrázek níže.

Pro úhel zdvihu lze dosáhnout záklonu 25 stupňů pouze v nejvyšším bodě.

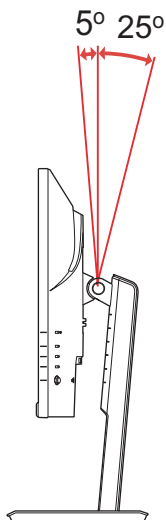

- **Nastavení výšky**

Po zatlačení na horní okraj monitoru můžete nastavit výšku monitoru.

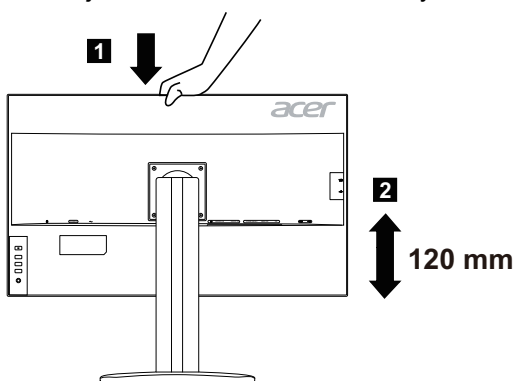

- **Otáčení monitoru**

Než displej otočíte, zvedněte jej do horní pozice a potom jej zatlačte zpět v nejvyšší míře. Otáčejte, dokud se monitor nezastaví na 90°.

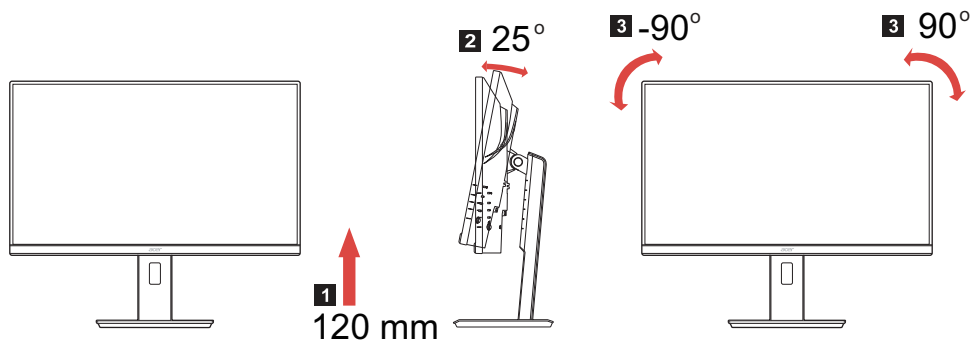

- **Natočení**

Díky integrovanému podstavci je možné natočit monitor pro dosažení nejpohodlnějšího úhlu pohledu.

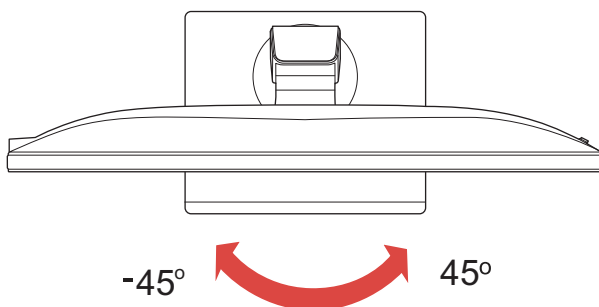

Připojení napájecího kabelu

- Nejprve se ujistěte, že je používán správný typ síťového kabelu vyžadovaného pro Vaši oblast.
- Tento monitor má univerzální napájecí zdroj, který dovoluje fungování v 100/120V AC nebo 220/240 V AC napět'ové oblasti. Není požadováno uživatelské seřizování.
- Jeden konec napájecí šňůry zapojte do vstupu pro napájení a druhý konec do zásuvky.
- Pro jednotku používající 120 V AC:
Použijte UL Chránící odpojitelnou soupravu, Model vodiče SVT a dimenzační zástrčku 10 A/125 V.
- Pro jednotku používající 220/240 V AC (mimo USA):
Použijte Odpojitelnou Soupravu skládající se z H05VV-F kabelu a dimenzační zástrčku. Odpojitelná souprava by měla mít příslušné bezpečnostní prohlášení pro zemi, ve které bude vybavení nainstalováno.

Bezpečnostní zásady

- Vyhněte se umístění monitoru, nebo nějakého jiného těžkého předmětu, na síťový kabel pro vyhnutí se zničení kabelu.
- Nevystavujte monitor dešti, nadměrnému vlhku nebo prachu.
- Nezakrývejte ventilační zdířky nebo otvory monitoru. Vždy dávejte monitor na místo, kde je dostačující ventilace.
- Vyhněte se umístění monitoru proti jasnému pozadí nebo kde se sluneční světlo nebo jiné zdroje světla mohou odrážet na čelo monitoru. Umístěte monitor právě pod úroveň očí.
- Zacházejte opatrně s monitorem při transportu.
- Vyhýbejte se otřesům nebo poškrábání monitoru, obrazovka je křehká.
- Nezvedejte monitor za základnu, aby nedošlo k poškození monitoru.

Čištění monitoru

Prosím pečlivě uposlechněte pokyny dole, když čistíte monitor.

- Vždy odpojte monitor před čištěním.
- Používejte měkkou tkaninu pro utírání obrazovky a přední strany a boků.
- **PŘÍMO NA OBRAZOVKU ANI NA OBAL NIKDY NESTŘÍKEJTE ANI NEVYLÉVEJTE ŽÁDNOU KAPALINU.**
- **NA LCD DISPLEJ ANI NA OBAL NEPOUŽÍVEJTE ČISTICÍ PROSTŘEDKY NA BÁZI ČPAVKU NEBO ALKOHOLU.**
- Společnost Acer neponese odpovědnost za škody vyplývající z používání čisticích prostředků na bázi čpavku nebo alkoholu.

Řízení spotřeby

Monitor bude uveden do módu „Úsporný Režim“ řídicím signálem zřadiče displeje, jak je uvedeno jantarovou barvou signalizační LED diody.

Stav	LED Diody
ZAP NUTO	Modrá
Režim snížené spotřeby	Jantarová

Stavy úsporného režimu budou drženy dokud nebude detekován řídicí signál nebo nebude aktivována klávesnice nebo myš. Doba zotavení ze stavu Aktivního Vypnutí zpět do stavu ZAPNUTO je okolo 3 sekund.

DDC

Pro snadnější instalaci je monitor vybaven vlastností Plug and Play, pokud Váš systém tedy podporuje DDC protokol. DDC (Kanál Zobrazovacích Dat) je komunikační protokol přes který monitor informuje hostitelský systém o svých schopnostech, například, podporované rozlišení a odpovídající časování. Monitor podporuje standard DDC2B.

Popis kolíků konektorů

15kolíkový kabel signálu pro barevný monitor

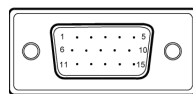

ČÍSLO KOLÍKU	POPIS	ČÍSLO KOLÍKU	POPIS
1.	Červená	9.	+5V
2.	Zelená	10.	Logika-uzemnění
3.	Modrá	11.	Uzemnění monitoru
4.	Uzemnění monitoru	12.	DDC-Sériová data
5.	DDC-návrat	13.	Horizontální synchronizace
6.	Červená-uzemnění	14.	Vertikální synchronizace
7.	Zelená-uzemnění	15.	DDC-Sériové hodiny
8.	Modrá-uzemnění		

19kolíkový kabel signálu pro barevný monitor

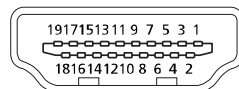

PIN	Význam	PIN	Význam
1.	TMDS Data2+	10.	Takt+ TMDS
2.	Stínění TMDS data 2	11.	TMDS stínění taktu
3.	TMDS Data2-	12.	Takt- TMDS
4.	TMDS Data1+	13.	CEC
5.	Stínění TMDS data 1	14.	Vyhrazeno (N.C. v zařízení)
6.	TMDS Data1-	15.	SCL
7.	TMDS Data0+	16.	SDA
8.	Stínění TMDS data 0	17.	Uzemnění DDC/CEC
9.	TMDS Data0-	18.	Napájení +5 V
		19.	Detekce připojení za chodu

20kolíkový kabel signálu pro barevný monitor*

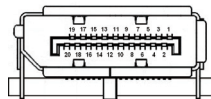

PIN	Význam	PIN	Význam
1.	Lane0(p)	11.	GND
2.	GND	12.	Lane3(n)
3.	Lane0(n)	13.	Config1
4.	Lane1(p)	14.	Config2
5.	GND	15.	AUX_CH (n)
6.	Lane1(n)	16.	GND
7.	Lane2(p)	17.	AUX_CH (p)
8.	GND	18.	Hot Plug Detect
9.	Lane3(n)	19.	DP Power_Return
10.	Lane3(p)	20.	DP Power

* pouze pro určité modely

Tabulka standardních frekvencí

	Režim	Rozlišení	Poznámka
1	VGA	640 x 480	60 Hz
2	VGA	640 x 480	72 Hz
3	VGA	640 x 480	75 Hz
4	MAC	640 x 480	66,66 Hz
5	VESA	720 x 400	70 Hz
6	SVGA	800 x 600	56 Hz
7	SVGA	800 x 600	60 Hz
8	SVGA	800 x 600	72 Hz
9	SVGA	800 x 600	75 Hz
10	MAC	832 x 624	74,55 Hz
11	XGA	1024 x 768	60 Hz
12	XGA	1024 x 768	70 Hz
13	XGA	1024 x 768	75 Hz
14	MAC	1152 x 870	75 Hz
15	VESA	1152 x 864	75 Hz
16	VESA	1280 x 960	60 Hz
17	SXGA	1280 x1024	60 Hz
18	SXGA	1280 x1024	75 Hz
19	VESA	1280 x 720	60 Hz
20	WXGA	1280 x 800	60 Hz
21	WXGA+	1440 x 900	60 Hz
22	WSXGA+	1680 x 1050	60 Hz
23	UXGA	1920 x 1200	60 Hz
24	UXGA	1920 x 1200	75 Hz



Poznámka: DisplayPort tohoto monitoru záměrně podporuje technologii Adaptive-Sync a cílí na grafická řešení AMD.

GPU AMD s podporou Adaptive-Sync: Grafické karty AMD Radeon™ řada R7 260 a řada R9 290. Pokud jde o další GPU, obraťte se na výrobce grafických karet, zda je podpora možná, nebo ne.

Instalace

Při instalaci monitoru na Váš hostitelský systém, prosím, postupujte podle kroků níže:

Kroky

- 1-1 Zapojte videokabel
 - a. Ujistěte se, že jsou monitor a počítač vypnuté.
 - b. Připojte kabel VGA k počítači.
- 1-2 Připojte kabel HDMI (pouze u modelu se vstupem HDMI)
 - a. Ujistěte se, že jsou monitor a počítač vypnuté.
 - b. Připojte kabel HDMI k počítači.
- 1-3 Připojte kabel DP (pouze model se vstupem DP) (volitelný)
 - a. Ujistěte se, že jsou monitor a počítač vypnuté.
 - b. Zapojte kabel DP do počítače.
2. Připojte audio kabel (volitelný)
3. Zapojte napájecí kabel monitoru do portu pro napájení na zadní straně monitoru.
4. Zapojte napájecí kabely počítače a monitoru do nejbližší elektrické zásuvky.
5. Výběrem jedné z možností ZAPNOUT/VYPNOUT nabíjení přes port USB při vypnutí aktivujte nebo deaktivujte funkci nabíjení přes port USB při vypnutí. (volitelný)

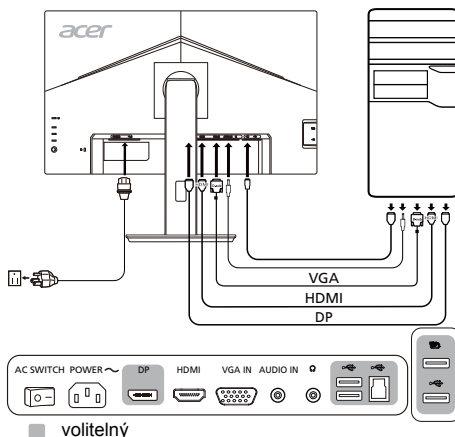

Poznámka: Změna ovládání hlasitosti a také ekvalizéru na jiné nastavení, než je středová pozice, může zvýšit výstupní napětí sluchátek a potažmo úroveň tlaku zvuku.

Ovládací prvky

Základní ovládací prvky

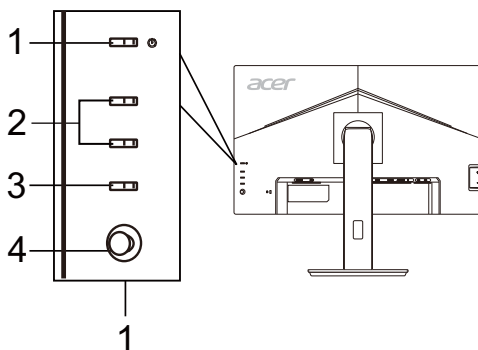

Č.	Položka	Popis
1	Tlačítko napájení / indikátor	Zapnutí/vypnutí monitoru. Modrá barva značí zapnutý stav. Žlutá barva značí, že monitor je v pohotovostním režimu či režimu úspory energie.
2	Klávesová zkratka 1, 2	Stisknutím aktivujete uživatelsky definovanou funkci klávesové zkratky.
3	Tlačítko vstupu	Stisknutím změníte vstupní zdroj.
4	Tlačítko Navi/OK	Stisknutím aktivujte nabídku OSD, potom ji použijte jako směrové tlačítko pro zvýraznění požadované funkce. Opětným stisknutím provedte výběr.

Úprava nastavení nabídky na obrazovce (OSD)



Poznámka: Následující obsah slouží pouze ke všeobecnému použití. Skutečná specifikace produktu se může lišit.

Pro úpravu nastavení vašeho monitoru LCD lze používat nabídku na obrazovce (OSD). Nabídku na obrazovce otevřete stisknutím tlačítka MENU. Pomocí nabídky na obrazovce můžete upravit kvalitu obrazu, polohu nabídky na obrazovce a všeobecná nastavení. Pokud jde o pokročilá nastavení, viz prosím následující stranu:

Hlavní strana

Výchozí funkce pro tlačítka 2 a 3 je Brightness (Jas) a Input (Vstup). Pomocí funkce **Hot key Assignment (Přidělení klávesové zkratky)** můžete tato tlačítka nastavit na preferované funkce.

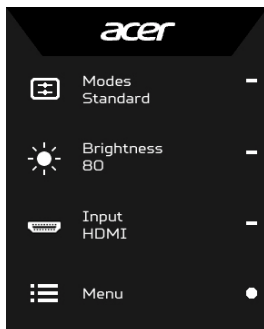

1. Modes (Režimy)
2. Brightness (Jas)
3. Input (Vstup)
4. Menu (Nabídka)

Nastavení Modes (Režimy)

Na kterékoli stránce funkce stiskněte  pro otevření ovládání Modes (Režimy) a vyberte, který uživatelsky definovaný profil chcete použít (další informace najdete v části na **Stránka Funkce**)

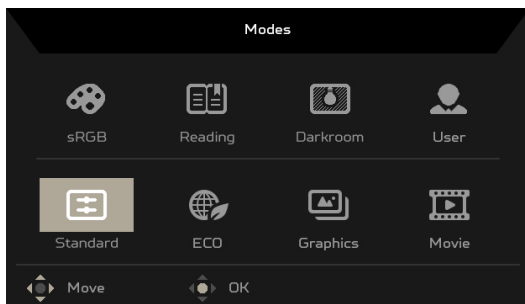

Nastavení Brightness (Jas)

Otevřete ovládání Brightness (Jas) a vyberte nastavení jasu pomocí tlačítka Navi/OK. Po provedení stisknutím tlačítka Navi/OK provedte ukončení.

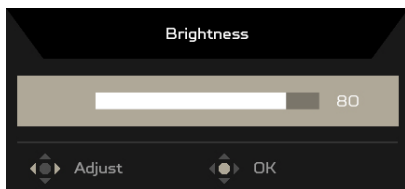

Výběr Input (Vstup)

Otevřete ovládání Input (Vstup) a vyberte požadovaný vstup. Můžete také přepínat zapnutí nebo vypnutí možnosti Auto Source (Automatický zdroj). Po provedení stisknutím tlačítka Navi/OK provedte ukončení.

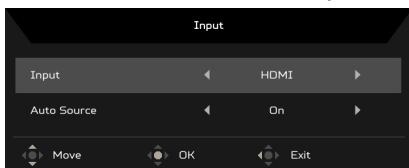

Stránka Funkce

Otevřete stránku Funkce a vyberte nabídku funkce a pomocí tlačítka Navi/OK upravte požadovaná nastavení. Po dokončení klepněte na tlačítko **X** pro ukončení. Můžete také stisknout **+** ze stránky kterékoli funkce pro výběr preferovaného režimu.

Úprava funkce Picture (Obraz)

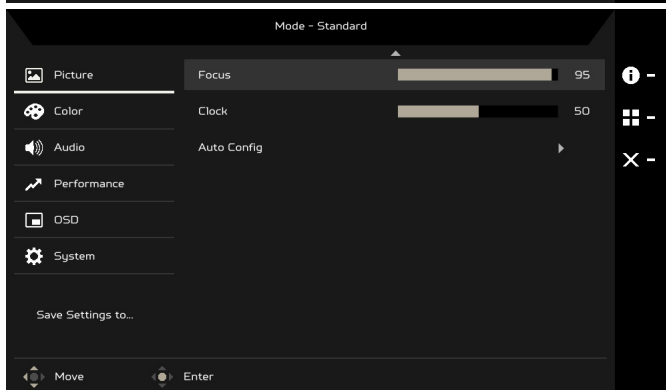
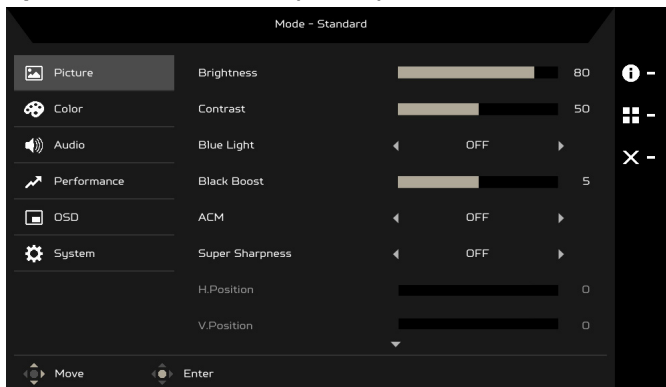

1. Nabídku na obrazovce otevřete stisknutím tlačítka MENU.
2. Pomocí tlačítka Navi/OK vyberte u OSD možnost Picture (Obraz). Potom přejděte na nastavení, které chcete změnit.
3. Pomocí tlačítka Navi/OK vyberte nastavení.
4. Brightness (Jas): Upravte jas od 0 do 100.



Poznámka: Upraví rovnováhu mezi světlými a tmavými odstíny.

5. Contrast (Kontrast): Upravte kontrast od 0 do 100.



Poznámka: Nastaví rozdíl mezi tmavými a světlými oblastmi.

6. Blue Light (Modré světlo): Odfiltrování modrého světla nastavením různého poměru zobrazení Blue Light (Modrého světla) – 80%, 70%, 60%, 50%.



Poznámka: Vyšší hodnoty umožňují více modrého světla. Pro co nejlepší ochranu vyberte nižší hodnotu.

7. Black Boost (Posílení černé): Tato funkce posiluje amplitudu úrovní tmavých barev na displeji – černé budou méně černé. Čím vyšší úroveň, tím vyšší posílení.

8. ACM: Zapnutí nebo vypnutí ACM. Výchozí nastavení je Off (Vyp.).

9. Technologie Super Sharpness (Super ostrost) může simulovat obraz ve vysokém rozlišení zvýšením hustoty pixelů původního zdroje. Obraz tak bude vypadat ostřejší a jasnější.

10. H. Position (Horizontální pozice) (jen pro model s analogovým vstupem): Upravte horizontální polohu od 0 do 100.

11. V. Position (Vertikální pozice) (jen pro model s analogovým vstupem): Upravte vertikální polohu od 0 do 100.

12. Focus (Ostření) (jen pro model s analogovým vstupem): Upravte ostření od 0 do 100.

13. Clock (Takt) (jen pro model s analogovým vstupem): Upravte takt od 0 do 100.

Nastavení funkce Color (Barvy)

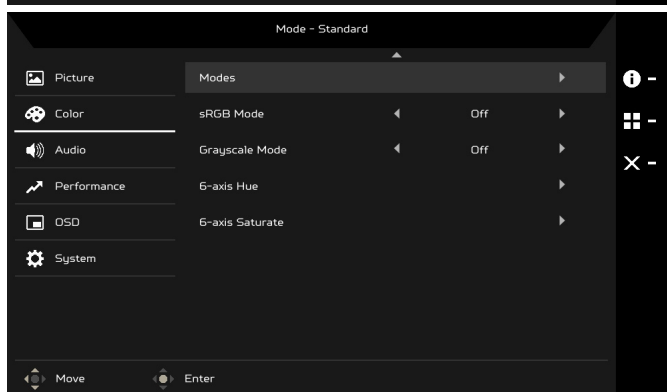
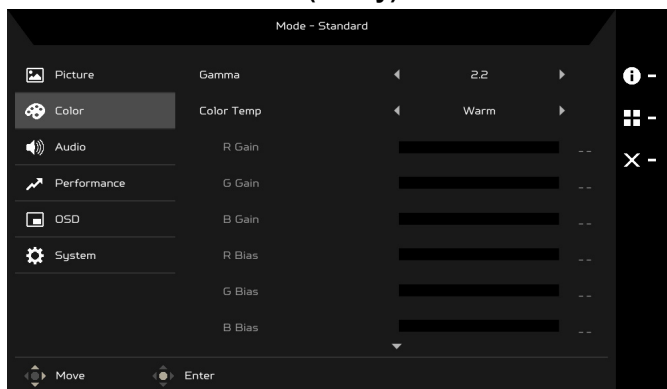

1. Nabídku na obrazovce otevřete stisknutím tlačítka MENU.
2. Pomocí tlačítka Navi/OK vyberte u OSD možnost Color (Barva). Potom přejděte na nastavení, které chcete změnit.
3. Pomocí tlačítka Navi/OK vyberte nastavení.
4. Režim Gamma vám umožňuje nastavit svítivost jasu. Výchozí hodnota je 2,2 (standardní hodnota pro Windows).
5. Color temperature (Teplota barev): Výchozí hodnota je Warm (Teplá). Vybrat lze možnosti Cool (Studená), Warm (Teplá), Normal (Normální), Bluelight (Modré světlo) nebo User (Uživatelská).
6. Modes (Režimy): Vyberte upřednostňovaný režim.
7. Režim sRGB je pro věrnější podání barev pro periferní zařízení jako DSC nebo tiskárny.
8. Grayscale Mode (Režim stupňů šedi): On (Zapnutí) nebo Off (Vypnutí) režimu stupňů šedi.

- 6-axis Hue (6 os odstínu): Umožňuje nastavit odstín červené, zelené, modré, žluté, purpurové a azurové.
- 6-axis Saturate (6 os sytosti): Umožňuje nastavit sytost červené, zelené, modré, žluté, purpurové a azurové.

Úprava položky Audio (Zvuk)

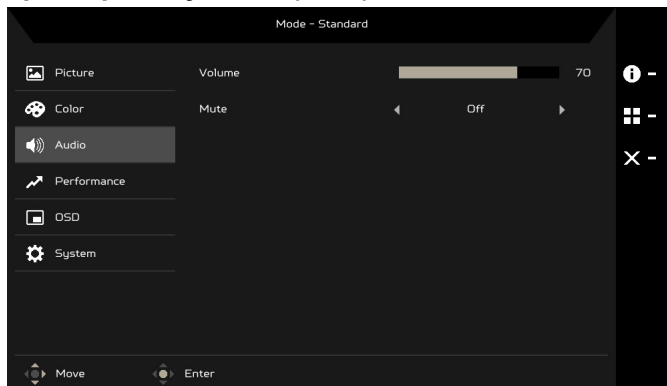

- Nabídku na obrazovce otevřete stisknutím tlačítka MENU.
- Pomocí tlačítka Navi/OK vyberte Audio (Zvuk) z OSD. Potom přejděte na nastavení, které chcete změnit.
- Pomocí tlačítka Navi/OK vyberte nastavení.
- Volume (Hlasitost): Slouží k nastavení hlasitosti.
- Mute (Ztlumit): Vyberte možnost On (Zap.) nebo Off (Vyp.).

Nastavení Performance (Výkonu)

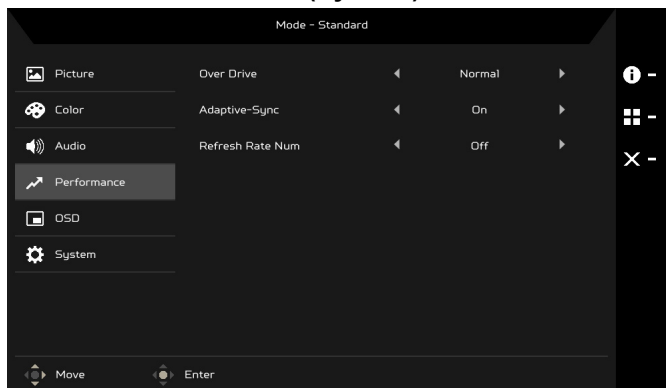

1. Nabídku na obrazovce otevřete stisknutím tlačítka MENU.
2. Pomocí tlačítka Navi/OK vyberte Performance (Výkon) z OSD. Potom přejděte na nastavení, které chcete změnit.
3. Pomocí tlačítka Navi/OK vyberte nastavení.
4. Over Drive (Overdrive): Vyberte možnost Off (Vyp.), Normal (Normální) nebo Extreme (Extrémní).
5. Adaptive-Sync: Vyberte možnost On (Zap.) nebo Off (Vyp.). Adaptive-Sync je k dispozici pouze pro grafické karty s podporou AMD.
6. Refresh rate num (Obnovovací frekvence): Zobrazení aktuální obnovovací frekvence panelu na obrazovce.

Úprava OSD

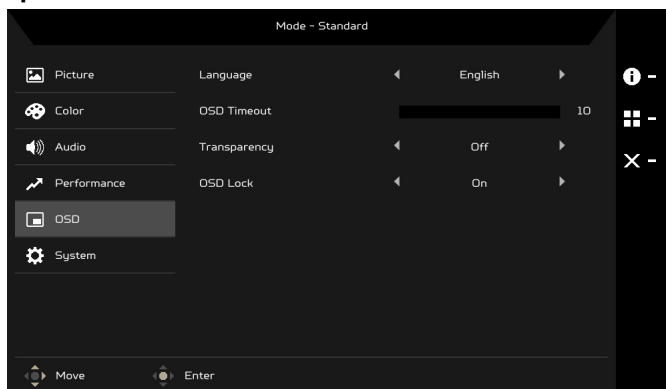

1. Nabídku na obrazovce otevřete stisknutím tlačítka MENU.
2. Pomocí tlačítka Navi/OK vyberte OSD z OSD. Potom přejděte na nastavení, které chcete změnit.
3. Pomocí tlačítka Navi/OK vyberte nastavení.
4. Language (Jazyk): Nastavení jazyka nabídky OSD.
5. OSD Timeout (Časový limit OSD): Upravte prodlevu před vypnutím nabídky OSD.
6. Transparency (Průhlednost): Vyberte průhlednost nabídky OSD. Průhlednost může být 0% (OFF (VYP.)), 20%, 40%, 60% nebo 80%.
7. OSD Lock (Zámek OSD): Funkce OSD Lock (Zámek OSD) se používá k tomu, aby nebylo možné nechtěně stisknout tlačítko OSD. Pro odstranění zprávy OSD Lock (Zámku OSD) stiskněte a přidržte tlačítko Navi/OK na 3 sekundy, dokud zpráva nezmezí. Pokud zpráva OSD Lock (Zámku OSD) zůstane, zjistěte, zda tlačítko Navi/OK není zaseknuté.

Úprava položky System (Systém)

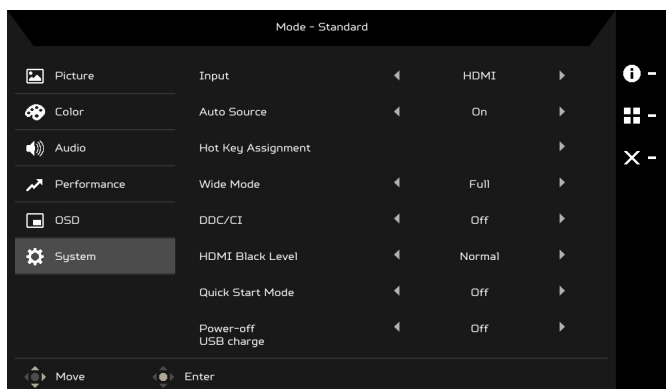

1. Nabídku na obrazovce otevřete stisknutím tlačítka MENU.
2. Pomocí tlačítka Navi/OK vyberte System (Systém) z OSD. Potom přejděte na nastavení, které chcete upravit.
3. Pomocí tlačítka Navi/OK vyberte nastavení.
4. Input (Vstup): Vyberte zdroj z dostupného vstupního zdroje.
5. Auto Source (Automatický zdroj): Automaticky vyhledává dostupné vstupní zdroje.
6. Hot Key Assignment (Přidělení klávesové zkratky): Vyberte funkci Hot key 1 (klávesové zkratky 1) nebo Hot key 2 (klávesové zkratky 2).
7. Wide Mode (Širokouhý režim): Můžete si vybrat používaný poměr stran. Nabízí se Full (Celá) a Aspect (Poměr stran).
8. DDC/CI: Umožňuje nastavení monitoru prostřednictvím softwaru v počítači.
9. HDMI Black Level (Úroveň černé HDMI): Můžete vybrat úroveň černé zdroje HDMI. Možnosti jsou Normal (Normální) a Low (Nizká).
10. Quick Start Mode (Režim rychlého spuštění): Rychlé zapnutí monitoru.
11. Power-off USB charge (Vypnutí napájení přes USB): Zapnout nebo vypnout.

Informace o produktu

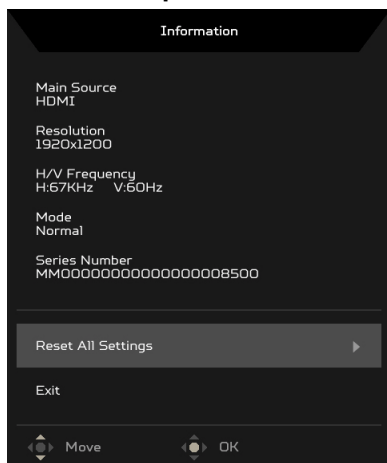

1. Ze stránky jakékoli funkce stiskněte  pro otevření stránky Information (Informace).
2. Reset All Settings (Resetovat všechna nastavení): Obnovení veškerých nastavení na výchozí hodnoty z výroby.

Odstraňování problémů

Před odesláním Vašeho LCD monitoru na opravu, prosím projděte níže uvedený seznam řešení problémů pro vlastní diagnostiku závad.

(Režim VGA)

Problémy	Současný Stav	Náprava
Žádný Obraz	LED SVÍTÍ	<ul style="list-style-type: none"> Použít OSD, seřídít jas a contrast na maximum nebo resetovat svá vlastní nastavení.
	LED NESVÍTÍ	<ul style="list-style-type: none"> Zkontrolujte spínač energie. Zkontrolujte, zda kabel pro střídavý proud je řádně připojen na zadní straně monitoru.
	LED dioda zobrazuje jantarovou barvu	<ul style="list-style-type: none"> Zkontrolujte, zda je kabel signálu videa řádně připojen na zadní části monitoru. Zkontrolujte, zda je systém napájení počítače ZAPNUTÝ.
Netypický Obraz	Nestabilní Obraz	<ul style="list-style-type: none"> Zkontrolujte, zda specifikace grafického adaptéru a monitoru je ve shodě, to může zapříčinit smíchání frekvencí signálů.
	Obraz chybí, Vystředíte posun, nebo je příliš malý nebo příliš rozsáhlý na rozměr displeje.	<ul style="list-style-type: none"> Použijte OSD, seřídíte ROZLIŠENÍ, HODINY, FÁZI HODIN, H-POZICI a V- POZICI s nestandardními signály.
		<ul style="list-style-type: none"> Použijte OSD, v případě, že chybí celobra-zovkový obraz, prosím vyberte jiné rozlišení nebo jinou vertikální obnovovací frekvenci. Počkejte několik sekund po nastavení velikosti obrazu před změnou nebo odpojením kabelu signálu nebo VYPNUTÍM napájení monitoru.
Netypický Zvuk (Jen model s audio vstupem) (volitelné)	Žádný zvuk nebo úroveň zvuku je příliš nízká.	<ul style="list-style-type: none"> Zkontrolujte kabel s hostitelským PC, zda je připojen.
		<ul style="list-style-type: none"> Zkontrolujte zda nastavení hlasitosti hostitelského PC je v minimální pozici a zkuste pozvednout úroveň zvuku.

(Režim HDMI/DP)

Problémy	Současný Stav	Náprava
Žádný Obráz	LED SVÍTÍ	<ul style="list-style-type: none">• Použít OSD, seřadit jas a contrast na maximum nebo resetovat svá vlastní nastavení.
	LED NESVÍTÍ	<ul style="list-style-type: none">• Zkontrolujte spínač energie.• Zkontrolujte, zda kabel pro střídavý proud je řádně připojen na zadní straně monitoru.
	LED dioda zobrazuje jantarovou barvu	<ul style="list-style-type: none">• Zkontrolujte, zda je kabel signálu videa řádně připojen na zadní části monitoru.• Zkontrolujte, zda je systém napájení počítače ZAPNUTÝ.
Netypický Zvuk (Jen model s audio vstupem) (volitelné)	Žádný zvuk nebo úroveň zvuku je příliš nízká.	<ul style="list-style-type: none">• Zkontrolujte kabel s hostitelským PC, zda je připojen.• Zkontrolujte zda nastavení hlasitosti hostitelského PC je v minimální pozici a zkuste pozvednout úroveň zvuku.



Acer Incorporated
8F, 88, Sec. 1, Xintai 5th Rd., Xizhi
New Taipei City 221, Taiwan

Declaration of Conformity

We,

Acer Incorporated

8F, 88, Sec. 1, Xintai 5th Rd., Xizhi, New Taipei City 221, Taiwan

And,

Acer Italy s.r.l.

Via Lepetit, 40, 20020 Lainate (MI) Italy

Tel: +39-02-939-921, Fax: +39-02 9399-2913

www.acer.it

Product:	LCD Monitor
Trade Name:	ACER
Model Number:	B247W
SKU Number:	B247W xxxxxx; ("x" = 0~9, a~z, A~Z, or blank)

We, Acer Incorporated, hereby declare under our sole responsibility that the product described above is in conformity with the relevant Union harmonization legislations as below Directive and following harmonized standards and/or other relevant standards have been applied:

<input checked="" type="checkbox"/> EMC Directive: 2014/30/EU	
<input checked="" type="checkbox"/> EN55032:2012/AC:2013 Class B	<input checked="" type="checkbox"/> EN 55024:2010
<input checked="" type="checkbox"/> EN61000-3-2:2014 Class D	<input checked="" type="checkbox"/> EN61000-3-3:2013
<input checked="" type="checkbox"/> LVD Directive: 2014/35/EU	
<input checked="" type="checkbox"/> EN 60950-1:2006/A11:2009/A1:2010/A12:2011/A2:2013	
<input checked="" type="checkbox"/> RoHS Directive: 2011/65/EU	
<input checked="" type="checkbox"/> EN 50581:2012	
<input checked="" type="checkbox"/> ErP Directive: 2009/125/EC	
<input checked="" type="checkbox"/> Regulation (EC) No. 1275/ 2008; EN 50564:2011	

Year to begin affixing CE marking: 2017.

RU Jan / Sr. Manager
Acer Incorporated (Taipei, Taiwan)

Nov. 24, 2017
Date



Acer America Corporation
333 West San Carlos St.,
Suite 1500
San Jose, CA 95110
U. S. A.
Tel : 254-298-4000
Fax : 254-298-4147
www.acer.com



Federal Communications Commission Declaration of Conformity

This device complies with Part 15 of the FCC Rules. Operation is subject to the following two conditions:
(1) this device may not cause harmful interference, and (2) this device must accept any interference
received, including interference that may cause undesired operation.

The following local Manufacturer /Importer is responsible for this declaration:

Product:	LCD Monitor
Model Number:	B247W
SKU Number:	B247W xxxxxx ("x" = 0~9, a ~ z, or A ~ Z)
Name of Responsible Party:	Acer America Corporation
Address of Responsible Party:	333 West San Carlos St. Suite 1500 San Jose, CA 95110 U. S. A.
Contact Person:	Acer Representative
Phone No.:	254-298-4000
Fax No.:	254-298-4147



ENERGY STAR®

Acer's ENERGY STAR qualified products save you money by reducing energy costs and helps protect the environment without sacrificing features or performance. Acer is proud to offer our customers products with the ENERGY STAR mark.

What is ENERGY STAR?

Products that are ENERGY STAR qualified use less energy and prevent greenhouse gas emissions by meeting strict energy efficiency guidelines set by the U.S. Environmental Protection Agency. Acer is committed to offer products and services worldwide that help customers save money, conserve energy and improve the quality of our environment. The more energy we can save through energy efficiency, the more we reduce greenhouse gases and the risks of climate change. More information refers to <http://www.energystar.gov>.

Acer ENERGY STAR qualified products:

- Produce less heat and reduce cooling loads, and warmer climates.
- Automatically go into “display sleep” within 5 minutes of inactivity.
- Wake the monitor when it is in Active Off mode, move the mouse or press any keyboard key.

ENERGY STAR and the ENERGY STAR mark are registered U.S. marks