

lěvoit

NÁVOD K POUŽITÍ

Čistička vzduchu True HEPA

Model: Core 300-RAC

CS

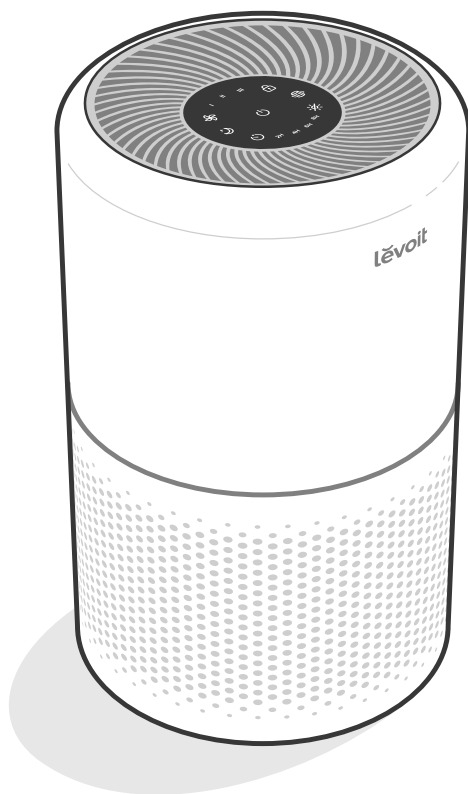

Obsah balení	4
Technické parametry	4
Bezpečnostní informace	5
Seznamte se s čističkou vzduchu	6
Ovládací prvky	7
Začínáme	7
Používání čističky vzduchu	8
3stupňový filtrační systém	9
Péče a údržba	11
Odstraňování problémů	13
Zákaznická podpora	14

**Děkujeme, že jste si zakoupili
čističku vzduchu LEVOIT TRUE
HEPA.**

Sledujte nás na sociálních sítích

Vyhledejte si **@LevoitUK** na sociálních sítích, kde naleznete tipy, speciální nabídky, soutěže, inspiraci a mnoho dalšího.

V případě dotazů se neváhejte obrátit na **info@tygotec.eu**. Doufáme, že se vám nová čistička vzduchu bude líbit!

Obsah balení

- 1x Čistička vzduchu
- 1x 3stupňový filtr (předinstalovaný)
- 1x Návod k použití

Technické parametry

Zdroj napájení	AC 220–240V, 50Hz
Výkon	33W
Efektivní dosah	40 m ²
CADR	187 m ³ /h
Provozní podmínky	Teplota: -10°–40°C
	Vlhkost vzduchu: < 85% RH
Úroveň hluku	24–48dB
Pohotovostní režim	< 0.8W
Rozměry	22 x 22 x 36 cm
Hmotnost	3.4 kg

BEZPEČNOSTNÍ INFORMACE

Pro snížení rizika požáru, úrazu elektrickým proudem nebo jiného zranění, prosím, dodržujte všechny níže uvedené bezpečnostní pokyny.

Obecné bezpečnostní pokyny

- Čističku vzduchu používejte **pouze** podle pokynů v tomto návodu k použití.
- **Nepoužívejte** čističku bez odstranění plastového obalu z filtru. Čistička by nefiltrovala vzduch a mohla se přehřívat, což by mohlo způsobit požár.
- **Nepoužívejte** čističku vzduchu venku.
- Udržujte čističku vzduchu mimo dosah vody a mokřích nebo vlhkých prostorů. Čističku nikdy nepokládejte do vody nebo jiné tekutiny.
- **Nepoužívejte** čističku v nadměrně vlhkých oblastech.
- Udržujte čističku vzduchu mimo zdroje tepla.
- **Nepoužívejte** čističku tam, kde se nacházejí hořlavé plyny, pára, kovový prach, aerosolové produkty (spreje) nebo výpary z průmyslových olejů.
- Udržujte čističku vzduchu minimálně 1.5m od přístrojů distribuujících kyslík.
- Dohlížejte na děti, pokud jsou v blízkosti čističky vzduchu.
- **Nevkládejte** žádné předměty do otvorů čističky.
- Na čističku vzduchu si **nesedejte ani na ni nepokládejte** těžké předměty.
- Udržujte vnitřek čističky vždy suchý. Abyste zabránili hromadění vlhkosti, vyhněte se umístění v místnostech, kde probíhají velké teplotní změny nebo pod klimatizací.
- Před prováděním údržby (například při výměně filtru) čističku vzduchu **vždy** odpojte.
- **Nepoužívejte** čističku, pokud je poškozená, nefunguje správně nebo je poškozený kabel nebo zástrčka. Nepokoušejte se čističku sami opravovat. V případě poruchy kontaktujte Zákaznickou podporu (viz strana 15).
- **VAROVÁNÍ: Nepoužívejte** tuto čističku s polovodičovými ovladači rychlosti (jako je spínač stmívání).
- Čistička vzduchu není určena pro komerční použití. **Pouze** pro použití v domácnosti.

Zástrčka a kabel

- Čističku vzduchu udržujte v blízkosti zásuvky, do které je zapojena.
- **Nikdy** nepokládejte kabel do blízkosti jakéhokoli zdroje tepla.
- **Nezakrývejte** kabel kobercem ani jiným potahem. **Neumisťujte** kabel pod nábytek nebo jiné vybavení.
- Udržujte kabel mimo oblasti, kde lidé často chodí. Umístěte kabel na místo, kde o něj nezapnete.

**PEČLIVĚ SI PŘEČTĚTE
TYTO POKYNY A
UCHOVEJTE SI JE PRO
DALŠÍ POUŽITÍ**

SEZNAMTE SE S ČISTIČKOU VZDUCHU

- | | |
|--------------------------------|-------------------------|
| A. Indikátory intenzity výkonu | I. Vypnutí displeje |
| B. Intenzita výkonu | J. Výstup vzduchu |
| C. Režim spánku | K. Pouzdro čističky |
| D. Časovač | L. Přívod vzduchu |
| E. Ukazatel časovače | M. Napájecí kabel |
| F. Vypínač | N. Kryt filtru |
| G. Uzamčení displeje | O. 3stupňový HEPA filtr |
| H. Indikátor kontroly filtru | |

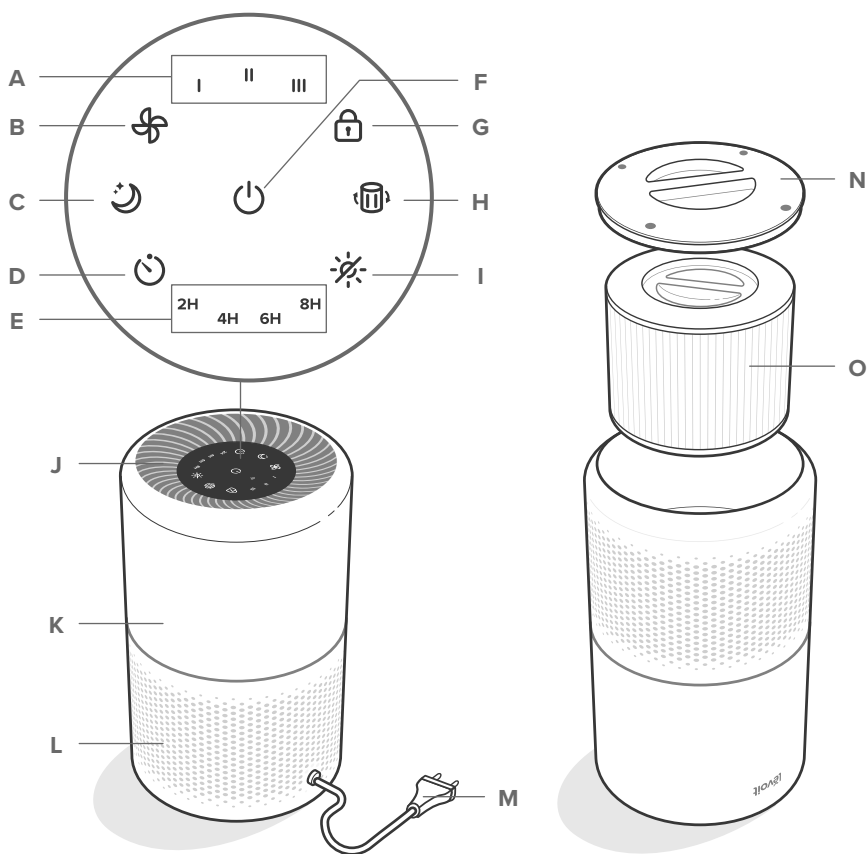

Zadní strana

Přední strana, vzhůru nohama

OVLÁDACÍ PRVKY



Vypínač

- Pro zapnutí/vypnutí čističky vzduchu.



Intenzita výkonu

- Pro změnu intenzity výkonu čističky: I (nízká), II (střední) a III (vysoká).



Režim spánku

- Pro zapnutí/vypnutí režimu spánku (viz strana 9).



Časovač

- Procházení možnostmi nastavení časovače (viz strana 9).



Uzamčení displeje

- Zabraňuje nežádoucím změnám aktuálních nastavení, například dětmi nebo domácími mazlíčky (viz strana 9).



Indikátor kontroly filtru

- Svítí, když je třeba zkontrolovat filtr (viz strana 11).



Vypnutí displeje

- Tímto tlačítkem vypnete displej.
- Klepnutím na jakékoli tlačítko (kromě vypínače) displej znovu zapnete.

ZAČÍNÁME

1. Obráťte čističku vzduchu vzhůru nohama. Otočte krytem filtru proti směru hodinových ručiček.

[Obrázek 1.1]

2. Vyměňte filtr z plastového obalu a umístěte jej zpět do čističky rukojetí směřující nahoru. [Obrázek 1.2]

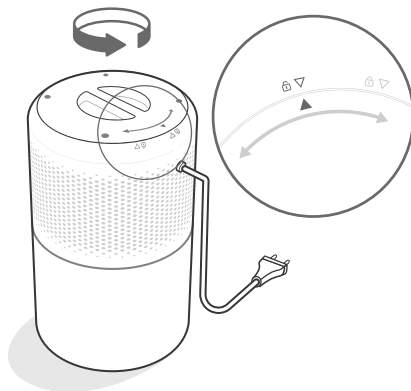

Obrázek 1.1

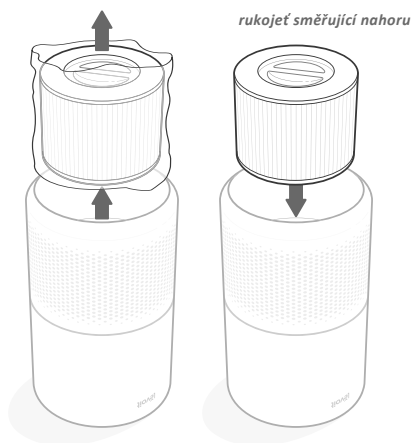

Obrázek 1.2

3. Nasadíte kryt filtru a otočením ve směru hodinových ručiček ho zajistíte. [Obrázek 1.3]
4. Umístíte čističku na plochý, stabilní povrch displejem nahoru. Na všech stranách čističky ponechte volný prostor alespoň 38cm. Chraňte čističku před čímkoli, co by blokovalo proudění vzduchu, například závěsy. [Obrázek 1.4]

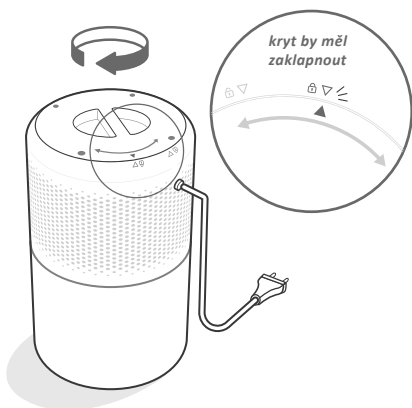

Obrázek 1.3

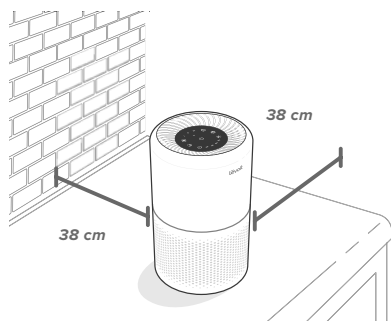

Obrázek 1.4

POUŽITÍ ČISTIČKY

1. Zapojte čističku do zásuvky a zapněte ji pomocí vypínače. Intenzita výkonu je nastavena na úrovni I. [Obrázek 2.1]
2. Stiskněte tlačítko , pokud chcete měnit intenzitu výkonu mezi úrovněmi I, II a III.

Poznámka:

- Indikátory nejsou tlačítka a nelze je použít ke změně intenzity výkonu.
- Indikátory intenzity výkonu se rozsvítí, kdy je čistička aktivní.
- Úroveň III intenzity výkonu je nejhluchnější, ale vyčistí vzduch nejrychleji.
- Chcete-li dosáhnout nejlepších výsledků nebo vyřešit specifický problém s kvalitou vzduchu (například zbavit se kouře), zapněte nejvyšší intenzitu výkonu na 15-20 minut, než použijete nižší výkon.
- Pro efektivní čištění vzduchu nechte okna a dveře zavřené, když je čistička zapnutá.

3. Stisknutím vypínače vypnete čističku vzduchu.

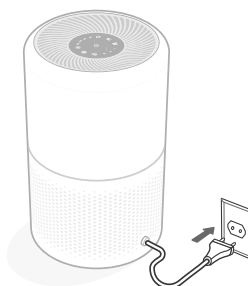

Obrázek 2.1

Funkce paměti

Když je čistička vzduchu zapojena, zapamatuje si předchozí nastavení intenzity výkonu.

Poznámka: Čistička vzduchu si nepamatuje nastavení časovače ani režim spánku.

Režim spánku

Režim spánku pracuje tiše pomocí nejnižší možné intenzity výkonu.

Stiskněte tlačítko režimu spánku pro zapnutí/vypnutí režimu spánku.

Poznámka:

- Když je režim spánku zapnutý, všechny indikátory budou svítit s nižší intenzitou.
- Stisknutím tlačítka pro intenzitu výkonu opustíte režim spánku.

Časovač

Můžete nastavit časovač na 2, 4, 6 nebo 8 hodin.

1. Opakovaným stisknutím tlačítka časovače zvolte vybraný čas. Časovač se spustí automaticky.

Poznámka:

- Indikátory nejsou tlačítka a nelze je použít k výběru času.
- Ukazatel časovače se rozsvítí modře, jakmile je aktivní.

2. Jakmile odpočítávání časovače skončí, čistička vzduchu se vypne.

3. Chcete-li časovač zrušit, stiskněte tlačítko tolikrát, dokud nezhasnou všechny indikátory časovače.

Poznámka

- Když je časovač zapnutý, intenzitu výkonu můžete kdykoli změnit.
- Časovač se restartuje, pokud dojde ke změně času.

Uzamčení displeje

Uzamčení displeje zabrání nechtěné změně nastavení, například dětmi nebo domácími mazlíčky. Při klepnutí na displej tlačítka nereagují.

1. Stisknutím a podržením tlačítka uzamčení displeje po dobu 3 sekund zamknete/odemknete displej.

Poznámka: Displej můžete zapínat a vypínat, i když je zamčený.

3STUPŇOVÝ HEPA FILTR

Čistička využívá k čištění vzduchu třístupňový filtrační systém.

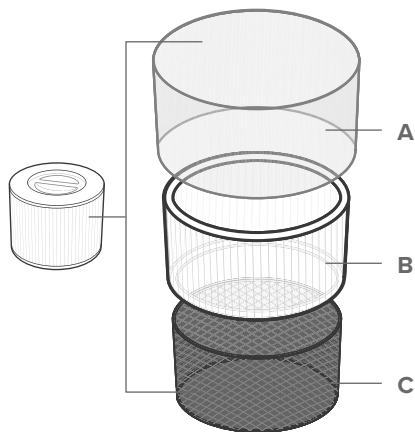

A. Vnější filtr

- Zachycuje nejhrubší částice, jako je prach, žmolky, vlákna, vlasy a zvířecí chlupy.
- Prodlužuje životnost HEPA filtru.

B. HEPA filtr H13

- Odstraňuje 99,97% částic ve vzduchu o průměru až 0,3 mikrometru (μm).
- Filtruje malé částice, jako jsou spóry plísní, drobné prachové částice, kouřové částice a alergeny, jako je pyl, roztoči nebo zvířecí srst.

C. Karbonový filtr

- Absorbuje nežádoucí pachy, výpary a kouř.
- Filtruje sloučeniny jako je formaldehyd, benzen, amoniak, sirovodík a těkavé organické sloučeniny (VOC).

CADR (Clean Air Delivery Rate)

CADR měří účinnost čističky vzduchu tím, že udává objem čistého vzduchu, který čistička produkuje za minutu. To je založeno na odstraňování prachu, pylu a kouře, což jsou 3 nejběžnější znečišťující látky v interiéru. Čím vyšší je CADR, tím více částic čistička vzduchu odstraní a tím větší plochu dokáže vyčistit. Hodnoty se měří při nejvyšší intenzitě výkonu čističky.

Výměna vzduchu za hodinu

Rychlost výměny vzduchu udává, kolikrát lze veškerý vzduch v místnosti za 1 hodinu čističkou vyčistit (nebo "změnit"). Výměna vzduchu za hodinu se počítá z doporučené velikosti místnosti za předpokladu výšky stropu 2.4m. U menších místností se výměna vzduchu za hodinu zvýší. Core 300-RAC má výměnu vzduchu za hodinu na hodnotě 5, což znamená, že může vyměnit vzduch v místnosti 5x za hodinu při maximální intenzitě výkonu. Tato čistička vzduchu je navržena pro použití v jedné uzavřené místnosti do 40m².

Poznámka: Pro efektivní čištění vzduchu nechte okna i dveře zavřené, když je čistička zapnutá.

Vlhkost vzduchu

Vlhkost může poškodit filtr. Tato čistička vzduchu by měla být používána v místnostech s relativní vlhkostí vzduchu nižší než 85% RH. Pokud použijete čističku vzduchu v místnosti s přílišnou vlhkostí vzduchu, povrch filtru zplесniví.

Poznámka: Voda nebo vlhkost zvyšují výskyt plísní. Čističky vzduchu nemohou vyřešit stávající problém s plísní, pouze odstraňují spóry plísní a omezují zápach.

Esenciální oleje

Nepřidávejte esenciální oleje do čističky vzduchu nebo do filtru. Filtr se olejem poškodí a nakonec bude uvolňovat nepříjemný zápach. V blízkosti čističky **nepoužívejte** olejové difuzéry.

PÉČE A ÚDRŽBA

Čištění čističky vzduchu

- Před čištěním vytáhněte zástrčku ze zásuvky.
- Vnější část čističky otřete měkkým suchým hadříkem. V případě potřeby otřete kryt čističky vlhkým hadříkem a poté ihned osušte.
- Vnitřní část čističky vzduchu vysajte.
- **Nečistěte** čističku abrazivními chemikáliemi nebo hořlavými čisticími prostředky.

Indikátor kontroly filtru

 se rozsvítí jako upozornění, že máte zkontrolovat filtr. V závislosti na tom, jak často čističku vzduchu používáte, by se měl indikátor rozsvítit do 6-8 měsíců. Při rozsvícení indikátoru kontroly filtru možná ještě nebude potřeba filtr vyměnit, ale měli byste ho zkontrolovat.









Čištění filtru

Vnější filtr by měl být čištěn každé 2–4 týdny, aby se zvýšila účinnost a prodloužila životnost vašeho filtru. Vyčistěte vnější filtr měkkým kartáčem nebo hadicí od vysavače, abyste odstranili vlasy, prach a velké částice.

[Obrázek 3.1] **Nečistěte** filtr vodou nebo jinými tekutinami.

Resetování indikátoru kontroly filtru

Resetujte indikátor kontroly filtru, když:

- A.  se rozsvítí.
1. Vyměňte filtr.
 2. Zapněte čističku vzduchu.
 3. Stiskněte a držte  po dobu 3 sekund.
 4.  zhasne po úspěšném resetování.
- B. Filtr byl vyměněn dřív než indikátor  začal svítit.
1. Stiskněte a držte  po dobu 3 sekund. Rozsvítí se ikona .
 2. Stiskněte a držte  znovu po dobu 3 sekund.
 3.  zhasne po úspěšném resetování.

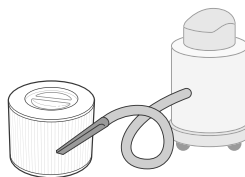

Obrázek 3.1

Filtr	Kdy vyčistit filtr	Jak vyčistit filtr	Kdy vyměnit filtr
Vnější filtr	Každé 2-4 týdny	Použijte měkký kartáč nebo hadici od vysavače [Obrázek 3.1]	6-8 měsíců
HEPA filtr a karbonový filtr	Tyto filtry nečistěte		

Kdy je potřeba vyměnit filtr?

Filtr by měl být měněn každých 6-8 měsíců v závislosti na tom, jak často čističku vzduchu používáte. Používání čističky vzduchu v prostředí s relativně vysokým znečištěním může znamenat, že budete muset filtr vyměňovat častěji, i když indikátor kontroly filtru nesvítlí.

Vyměnit filtr bude potřeba v případě, že si všimnete:

- Zvýšené hlučnosti, když je čistička vzduchu zapnutá
- Sníženého proudění vzduchu
- Neobvyklých pachů
- Viditelně ucpaného filtru

Poznámka:

- Aby byl výkon vaší čističky vzduchu zachován, použijte **pouze** originální filtry Levoit.
- Po výměně filtru nezapomeňte resetovat indikátor kontroly filtru.

Výměna filtru

1. Odpojte čističku vzduchu ze zásuvky. Otočte čističku vzduchu vzhůru nohama a sejměte kryt filtru (viz sekce Začínáme, strana 7).
2. Odstraňte starý filtr.
3. Odstraňte veškerý zbývající prach nebo vlasy uvnitř čističky pomocí hadice od vysavače. **Nepoužívejte** vodu ani jiné tekutiny k čištění čističky vzduchu. [Obrázek 3.2]
4. Rozbalte nový filtr z plastového obalu a vložte jej do čističky (viz sekce Začínáme, strana 7).
5. Nasadte kryt filtru. Zapojte čističku vzduchu do zásuvky.
6. Resetujte indikátor kontroly filtru (viz strana 11).

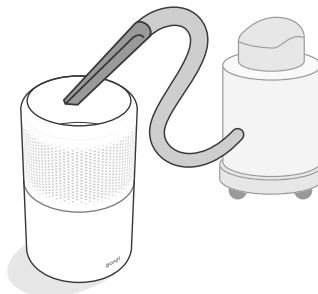



Obrázek 3.2

Skladování

Pokud čističku vzduchu delší dobu nepoužíváte, zabalte čističku i filtr do plastových obalů a skladujte je na suchém místě, aby nedošlo k poškození vlhkostí.

ODSTRAŇOVÁNÍ PROBLÉMŮ

Porucha	Možné řešení
Čistička vzduchu se nezapne ani nereaguje na ovládací prvky tlačítek.	Zkontrolujte, zda je čistička vzduchu zapojená do zásuvky.
	Zkontrolujte, zda není poškozený napájecí kabel. Pokud ano, přestaňte čističku vzduchu používat a obraťte se na zákaznickou podporu (viz strana 15).
	Zapojte čističku vzduchu do jiné zásuvky.
	Čistička vzduchu nefunguje správně. Kontaktujte zákaznickou podporu (viz strana 15).
Průtok vzduchu je výrazně snížen.	Ujistěte se, že je filtr vyndaný z plastového obalu a řádně umístěn (viz strana 7).
	Klikněte na tlačítko intenzity výkonu pro zvýšení výkonu.
	Ze všech stran čističky vzduchu ponechejte volný prostor alespoň 38cm.
	Vnější filtr může být ucpan velkými částicemi, jako jsou vlasy nebo žmolky, které blokují proudění vzduchu. Vyčistěte vnější filtr (viz strana 11).
	Vyměňte filtr (viz strana 12).
Čistička vzduchu vydává neobvyklý hluk.	Ujistěte se, že je filtr správně na svém místě a že je plastový obal z filtru odstraněn (viz strana 7).
	Zajistěte, aby byla čistička vzduchu umístěna na tvrdém rovném povrchu.
	Vyměňte filtr (viz strana 12).
	Čistička vzduchu může být poškozená nebo může být uvnitř cizí předmět. Přestaňte čističku vzduchu používat a kontaktujte zákaznickou podporu (viz strana 15). Nepokoušejte se sami opravovat čističku vzduchu.
Čistička vzduchu divně zapáchá.	Vyčistěte filtr nebo jej v případě potřeby vyměňte.
	Kontaktujte zákaznickou podporu (viz strana 15).
	Nepoužívejte čističku vzduchu v místnosti s vysokou vlhkostí nebo v blízkosti difuzérů na esenciální oleje.

Porucha	Možné řešení
Špatná kvalita čištění vzduchu.	Stiskněte tlačítko intenzity výkonu pro zvýšení výkonu.
	Ujistěte se, že po stranách nebo v horní části čističky vzduchu (vstup nebo výstup) neblokují žádné předměty.
	Ujistěte se, že je filtr vyjmut z plastového obalu a řádně umístěn (viz strana 7).
	Při používání čističky vzduchu zavřete dveře a okna.
	Ujistěte se, že je místnost menší než 40 m ² . Čistička vzduchu nemusí být ve větších místnostech tak účinná.
	Vyměňte filtr (viz strana 12).
 stále svítí po výměně filtru.	Resetujte indikátor kontroly filtru (viz strana 11).
 se nerozsvítilo ani po 8 měsících používání.	Indikátor kontroly filtru upozorňuje na to, abyste zkontrolovali filtr a rozsvítí se podle toho, jak moc byla čistička vzduchu používána (viz strana 11). Pokud čističku vzduchu nepoužíváte často, indikátor kontroly filtru se rozsvítí později.
 se rozsvítilo dříve než po 6 měsících.	Indikátor kontroly filtru upozorňuje na to, abyste zkontrolovali filtr a rozsvítí se podle toho, jak moc byla čistička vzduchu používána (viz strana 11). Pokud čističku vzduchu nepoužíváte často, indikátor kontroly filtru se rozsvítí dříve.

Pokud váš problém není výše uveden, prosím kontaktujte zákaznickou podporu (viz strana 15).

ZÁKAZNICKÁ PODPORA

Pokud máte nějaké dotazy nebo obavy týkající se vašeho nového produktu, neváhejte kontaktovat naši zákaznickou podporu.

Email: info@tygotec.eu

*Než budete kontaktovat zákaznickou podporu, připravte si číslo objednávky nebo faktury.