

dyson pure hot+cool

Návod k použití

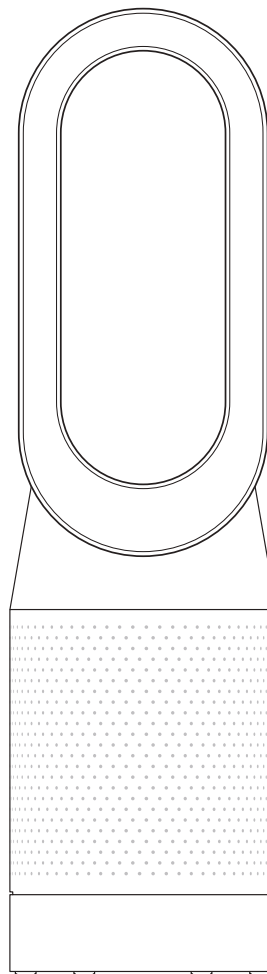

HP04

# CZ

## Obsah

### Začínáme

4	Registrace	17	Péče a údržba
5	Důležité bezpečnostní pokyny	18	Dodatečné informace
7	Sestavení spotřebiče		
8	Ovládání		
8	Průběžné monitorování		
9	Připojení k aplikaci Dyson Link		
10	Informační nabídka		
12	Automatický režim		
13	Topení		
14	Oscilace		
15	Proudění vzduchu		
16	Časovač		
17	Noční režim		

# Děkujeme, že jste se rozhodli zakoupit čističku vzduchu kombinovanou s teplovzdušným ventilátorem

Vše dokonale pod kontrolou  
díky aplikaci Dyson Link

Podrobné postupy, nastavení  
a podpora.

Ovládejte, kdy a jak se čistička vzduchu  
kombinovaná s teplovzdušným  
ventilátorem spustí.

Monitorování a záznam kvality  
vzduchu prostřednictvím  
vizuálních aktualizací.

Automatické zajištění aktuálnosti  
zásluhou nejnovějších  
upgradů softwaru.

## Stáhněte si aplikaci Dyson Link

Aplikaci Dyson Link si můžete stáhnout z obchodů App Store nebo Google Play.  
Spusťte aplikaci a podle pokynů na displeji mobilního zařízení si vytvořte  
nový účet.



Další informace a podporu získáte:

Online:

[www.dyson.cz](http://www.dyson.cz)

Na telefonním čísle:

ČR: 491 512 083

SK: 041 29 01 224

Pondělí - pátek: 8:00 - 16:30

Apple a logo Apple jsou obchodní značky společnosti Apple Inc., registrované v USA a jiných zemích. App Store je značka služby společnosti Apple Inc., registrovaná v USA a jiných zemích. Google Play a logo Google Play jsou obchodní značky společnosti Google Inc. Slovní známka a logo Bluetooth jsou registrované obchodní značky společnosti Bluetooth SIG, Inc. a jakékoli použití těchto značek ze strany společnosti Dyson je licencováno.

# Registrace

## 3 snadné způsoby registrace dvouleté záruky

Po registraci bezplatné dvouleté záruky vám budou podle záručních podmínek hrazeny díly ke spotřebiči Dyson a související práce (kromě filtrů) po dobu 2 let od data nákupu.

Výrobní číslo naleznete na spodní straně spotřebiče.

Poznamenejte si sériové číslo pro budoucí použití.



Tato ilustrace slouží pouze jako příklad.

Spotřebič se může v drobných detailech lišit od ilustrací.



Zaregistrovat se pomocí smartphone  
Stáhněte si aplikaci Dyson Link a v rámci instalace budete provedeni registrací.



Zaregistrovat se po telefonu  
Zavolejte na naši specializovanou zákaznickou linku.



Zaregistrovat se online  
Navštivte naši webovou stránku, zaregistrujte zde vaše díly a získajte záruku na práci.  
[www.dyson.co.uk/register](http://www.dyson.co.uk/register)  
[www.dyson.ie/register](http://www.dyson.ie/register)

# DŮLEŽITÉ POKYNY

## VAROVÁNÍ

SPOTŘEBIČ I DÁLKOVÝ OVLADAČ OBSAHUJÍ MAGNETY.

1. Kardiostimulátory a defibrilátory mohou být ovlivněny silným magnetickým polem. Pokud máte vy nebo někdo ve vaší domácnosti kardiostimulátor nebo defibrilátor, nenoste dálkový ovladač v kapse a nezdržujte se delší dobu v blízkosti spotřebiče.
2. Kreditní karty a elektronická paměťová média mohou být ovlivněny magnety a měly by být uchovávány mimo dosah dálkového ovladače a spotřebiče.

OMEZTE NEBEZPEČÍ VZNIKU POŽÁRU, ÚRAZU ELEKTRICKÝM PROUDEM NEBO ZRANĚNÍ:

3. Některé součásti tohoto spotřebiče mohou být velmi horké a způsobit polálení. Zvláštní pozornost je třeba věnovat tam, kde jsou přítomny děti a zranitelné osoby.
4. Tento spotřebič společnosti Dyson mohou používat děti ve věku od 8 let a osoby se sníženými fyzickými, smyslovými a rozumovými schopnostmi nebo s nedostatkem znalostí a zkušeností, pouze pokud jsou pod dozorem nebo poučeny odpovědnou osobou o bezpečném

používání a možných rizicích. Děti si nesmí se spotřebičem hrát. Čistění a uživatelská údržba spotřebiče nesmí být prováděna dětmi bez dozoru.

5. Děti ve věku od 3 do 8 let mohou zapínat/vypínat spotřebič, pouze pokud je umístěn nebo nainstalován v zamýšlené normální provozní poloze a děti jsou pod dohledem nebo byly poučeny o jeho bezpečném použití a pochopily možná rizika. Děti ve věku od 3 do 8 let nesmí spotřebič zapojovat, regulovat a čistit ani provádět uživatelskou údržbu.
6. Děti mladší 3 let se nesmí přiblížit ke spotřebiči, pokud nejsou pod neustálým dohledem.
7. Tento spotřebič nesmí být umístěn těsně pod elektrickou zásuvkou.
8. Nepoužívejte spotřebič v bezprostřední blízkosti vany, sprchy ani bazénu.
9. Spotřebič nezakrývejte, aby se nepřehřál. 
10. Je-li napájecí šňůra poškozena, musí ji vyměnit nebo opravit výrobce, jeho servisní zástupce nebo osoby se stejnou kvalifikací, aby se zabránilo nebezpečí.
11. Nepoužívejte spotřebič v malých místnostech, v nichž se nachází osoby, které nejsou schopny místnost samy opustit, pokud není zajištěn trvalý dohled.

12. Aby se snížilo riziko požáru, udržujte textilie, závěsy či jiný hořlavý materiál ve vzdálenosti minimálně 1 metr od výstupu vzduchu.
13. Nepoužívejte venku nebo na mokřích površích a nedotýkejte se žádné části spotřebiče nebo zástrčky mokřými rukama.
14. Udržujte spotřebič mimo dosah hořlavých kapalin, výparů, osvěžovačů vzduchu a éterických olejů
15. Vždy připojujte přímo do zásuvky ve zdi. Nikdy nepoužívejte s prodlužovacím kabelem, přetížení může mít za následek přehřátí a vznícení kabelu.
16. Nepoužívejte tento spotřebič, pokud byl poškozen nebo ponořen do vody.
17. Spotřebič nepoužívejte, pokud spadl nebo jeví viditelné známky poškození.
18. Udržujte tento spotřebič a kabel mimo vyhřívání povrchy. Neumisťujte kabel pod nábytek nebo spotřebiče.
19. Nevkládejte žádné předměty do štěrbin oválného vzduchového prostence, protože by mohlo dojít k úrazu elektrickým proudem.
20. Při přenášení držte spotřebič vždy za základnu, nikoli za oválný vzduchový prsteneček.
21. Spotřebič vždy používejte na pevném vodorovném povrchu.
22. Je-li mezi zástrčkou a zásuvkou vůle nebo je zástrčka velmi horká, může být zapotřebí výměna zásuvky. Ověřte potřebu výměny zásuvky s kvalifikovaným elektrikářem.
-  22. Nebezpečí poleptání chemickou látkou a udušení. Baterie uchovávejte mimo dosah dětí. Tento spotřebič obsahuje lithiovou knoflíkovou/mincovou baterii. Nová či použitá lithiová knoflíková/mincová baterie může po spolknutí či vniknutí do těla způsobit vážné poleptání vnitřních orgánů a do 2 hodin přivodit smrt. Vždy pevně zajistěte přihrádku na baterie a uchovávejte je mimo dosah dětí. Pokud se domníváte, že mohlo dojít ke spolknutí baterií nebo jejich vložení do některé části těla, ihned vyhledejte lékařskou pomoc.

# Sestavení spotřebiče

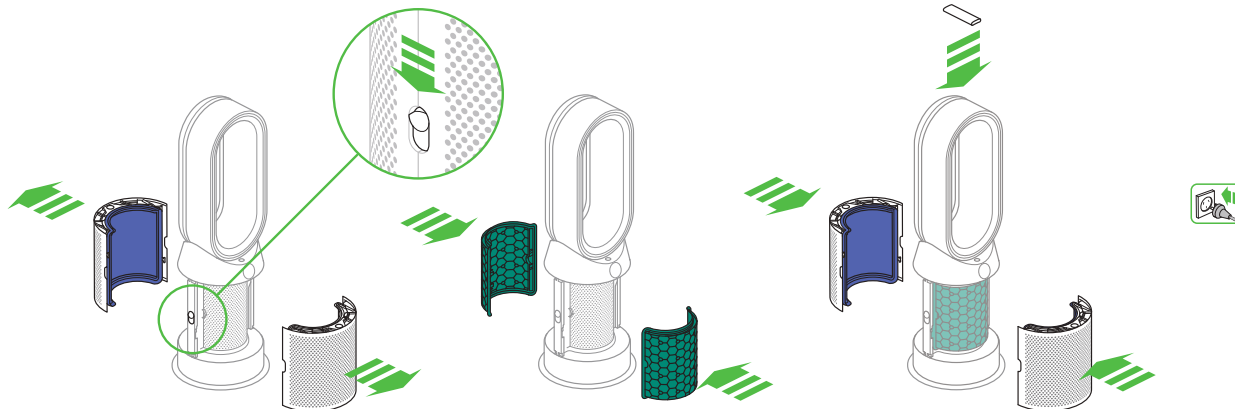

Spotřebič uchopte oběma rukama za jeho spodní část a opatrně jej vyjměte z krabice.

Nechyťte spotřebič za oválný prstenec.

Na obou stranách krytu posuňte tlačítka směrem dolů.

Kryt a do něj zasunuté HEPA filtry se uvolní.

Z krabice vyjměte uhlíkové filtry a odstraňte z nich ochranné obaly.

Oba uhlíkové filtry připevněte na spotřebič.

Kryty umístěte na spodní část a jemně na ně zatlačte, dokud neuslyšíte cvaknutí.

Dálkový ovladač položte na horní část spotřebiče tlačítky dolů.

Zapojte do zásuvky a zapněte.

## Ovládání

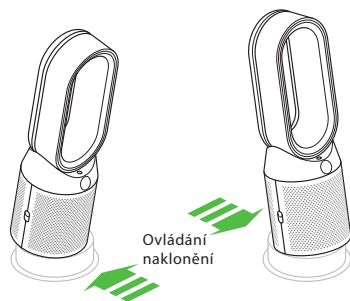
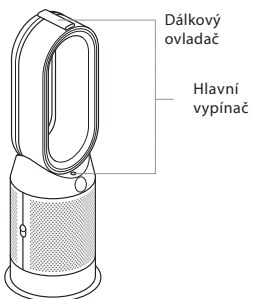

Hlavní vypínač

Rychlost proudění vzduchu

Automatický režim

Oscilace

Časovač

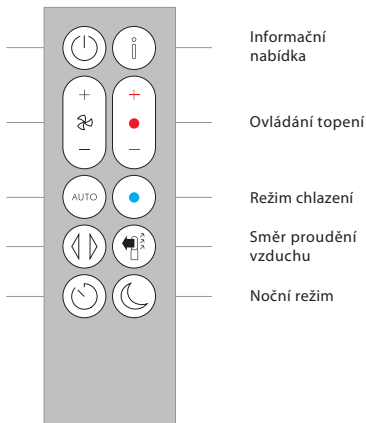

## Průběžné Monitorování

Při aktivním průběžném monitorování bude spotřebič shromažďovat informace o kvalitě vzduchu, teplotě a vlhkosti, které se budou zobrazovat na LCD displeji a v aplikaci Dyson Link.

Ve výchozím nastavení je průběžné monitorování vypnuto. Po zapnutí je průběžné monitorování neustále aktivní.

Zapnutí/vypnutí průběžného monitorování:

Na dálkovém ovladači držte po dobu 5 sekund stisknuté tlačítko "Automatický režim" ("Auto mode"). Na LCD displeji se zobrazí informace o zapnutí nebo vypnutí průběžného monitorování.



# Připojení k aplikaci Dyson Link



Aplikace Dyson Link umožňuje skrze mobilní zařízení ovládat, načasovat, sledovat a nastavit váš spotřebič.

Wi-Fi je ve výchozím nastavení zapnuta. Chcete-li Wi-Fi zapnout nebo vypnout, stiskněte na spotřebiči tlačítko hlavního vypínače a 5 sekund jej podržte.



Spotřebič zapojte do zásuvky a zapněte jej.

Ujistěte se, že je vaše mobilní zařízení zapnuté, připojené k Wi-Fi a kompatibilní s aplikací Dyson Link. Dále se přesvědčte, že je bezdrátová technologie Bluetooth\* zapnutá.

Pokud ještě nemáte aplikaci Dyson Link, stáhněte si ji z App Store nebo z Google Play.

Otevřete si aplikaci Dyson Link. Pokud ještě nemáte zřízený uživatelský účet, založte si nový dle poskytnutého návodu.

Návod na spárování aplikace Dyson Link s vaším spotřebičem se zobrazí na displeji.

Nyní si můžete pomoci aplikací Dyson Link vytvořit vlastní nastavení a sledovat data, která aplikace vygeneruje. Díky této aplikaci můžete spotřebič ovládat i načasovat a také si můžete stáhnout její nejnovější verzi.

Pokud aplikaci Dyson Link nelze stáhnout, přesvědčte se, že jste připojeni k Wi-Fi. Pokud spotřebič nelze spárovat, ujistěte se, že je na mobilním zařízení zapnuté rozhraní Bluetooth\*.

Pokud budou problémy se stahováním aplikace nebo se spárováním spotřebiče i nadále přetrvávat, obraťte se prosím na zákaznickou linku společnosti Dyson.

Apple a logo Apple jsou obchodní značky společnosti Apple Inc., registrované v USA a jiných zemích. App Store je značka služby společnosti Apple Inc., registrovaná v USA a jiných zemích.

Google Play a logo Google Play jsou obchodní značky společnosti Google Inc.

Slovní známka a logo Bluetooth\* jsou registrované obchodní značky společnosti Bluetooth SIG, Inc. a jakékoli použití těchto značek ze strany společnosti Dyson je licencováno.

## Informační nabídka

Stisknutím tohoto tlačítka můžete procházet informacemi, které spotřebič monitoruje.

Zobrazují se informace o kvalitě vzduchu, teplotě, vlhkosti a úrovních filtrů.

Když nějaká škodlivina způsobí pokles kvality vzduchu, zobrazí se na LCD displeji příslušný symbol.

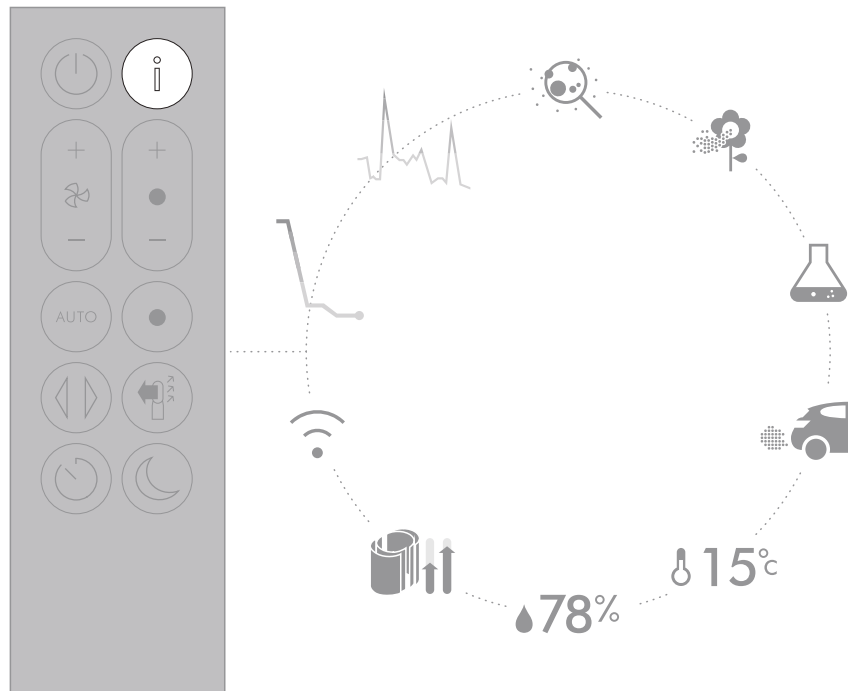



Kvalita vzduchu v místnosti -  
12 sekund  
Sledujte graf, který zobrazuje  
informace o kvalitě vzduchu za  
posledních 12 sekund.



Kvalita vzduchu v místnosti -  
24 hodin  
Sledujte graf, který zobrazuje  
informace o kvalitě vzduchu za  
posledních 24 hodin.



Polétavé částice (PM<sub>2,5</sub>)  
Mikroskopické částice o velikosti  
do 2,5 mikrometrů, které poletují  
ve vzduchu. Mezi tyto částice patří  
kouř, bakterie a alergeny.



Polétavé částice (PM<sub>10</sub>)  
Větší mikroskopické částice  
o velikosti do 10 mikrometrů,  
které poletují ve vzduchu. Mezi tyto  
částice patří prach, plíseň a pyl.



Těkavé organické sloučeniny  
Těkavé organické sloučeniny  
zpravidla zahrnují pachy, které  
mohou být potenciálně škodlivé.  
Tyto pachy se vyskytují u čistících  
prostředků, barev a nového  
bytového vybavení.



Oxid dusičitý a další  
oxidující plyny.  
Tyto potenciálně škodlivé plyny se  
do vzduchu dostávají spalováním,  
např. spalováním plynu při  
vaření nebo z výfukových emisí  
z dopravních prostředků.



Vnitřní teplota  
Sledujte teplotu v místnosti  
a udržujte příjemné prostředí.



Vlhkost vzduchu v místnosti  
Množství vodní páry ve vzduchu se  
zobrazuje jako procento maximální  
možné vlhkosti při současné teplotě.

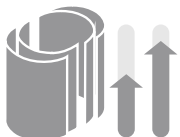

Filtry  
Zobrazuje zbývající životnost  
jednotlivých filtračních jednotek.  
Když bude filtrační jednotka  
potřebovat vyměnit, displej vám  
to připomene.



Wi-Fi  
Stav současného připojení k Wi-Fi.

## Automatický režim

Když spotřebič nastavíte na Automatický režim, zabudované snímače inteligentně přizpůsobí nastavení spotřebiče kvalitě vzduchu.

Kvalita vzduchu: spotřebič pozastaví činnost, jakmile bude dosaženo cílové kvality vzduchu. Po poklesu úrovně kvality vzduchu se jeho činnost opět obnoví.

Rychlost proudění vzduchu: rychlost proudění vzduchu se bude zvyšovat, dokud nebude dosaženo cílové kvality vzduchu a teploty.

Noční režim: spotřebič bude využívat pouze úroveň rychlosti proudění vzduchu od 1 do 4.

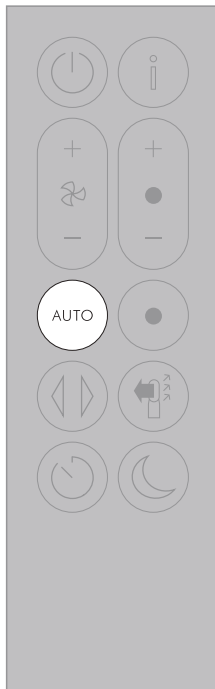

# Topení

Stisknutím tlačítka můžete nastavit požadovanou teplotu místnosti.

Jakmile bude této teploty dosaženo, činnost spotřebiče se pozastaví.

Stisknutím tlačítka "Režim chlazení" ("Cooling mode") můžete spotřebič přepnout z režimu topení na režim chlazení.

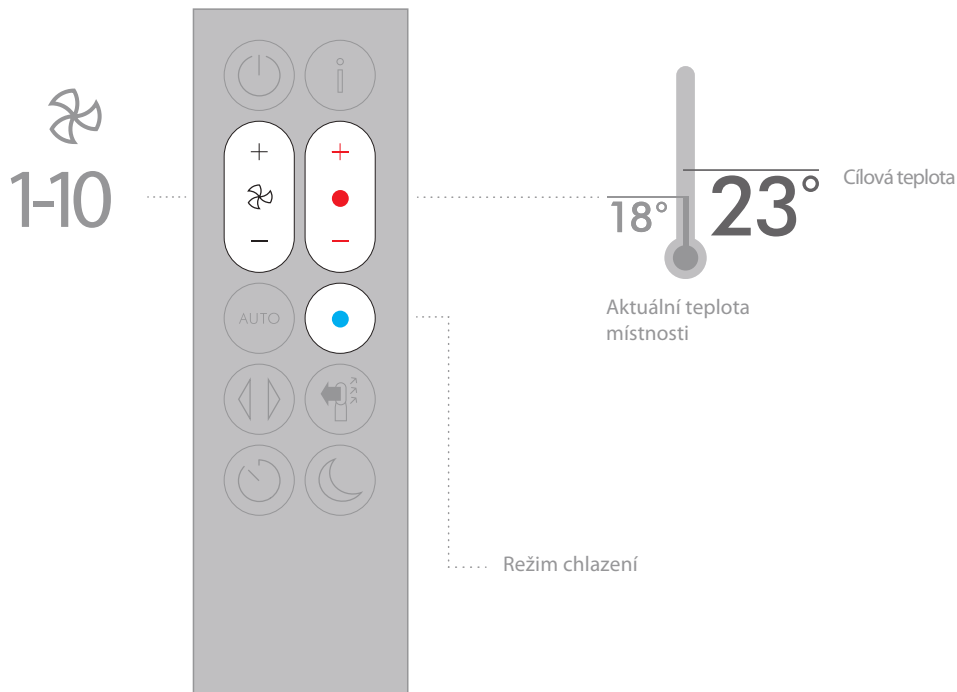

## Oscilace

Po stisknutí tlačítka bude vzduch cirkulovat kolem místnosti a můžete procházet nastaveními oscilace od 0° do 350°.

V aplikaci Dyson Link si můžete oscilaci nastavit dle vlastních potřeb.

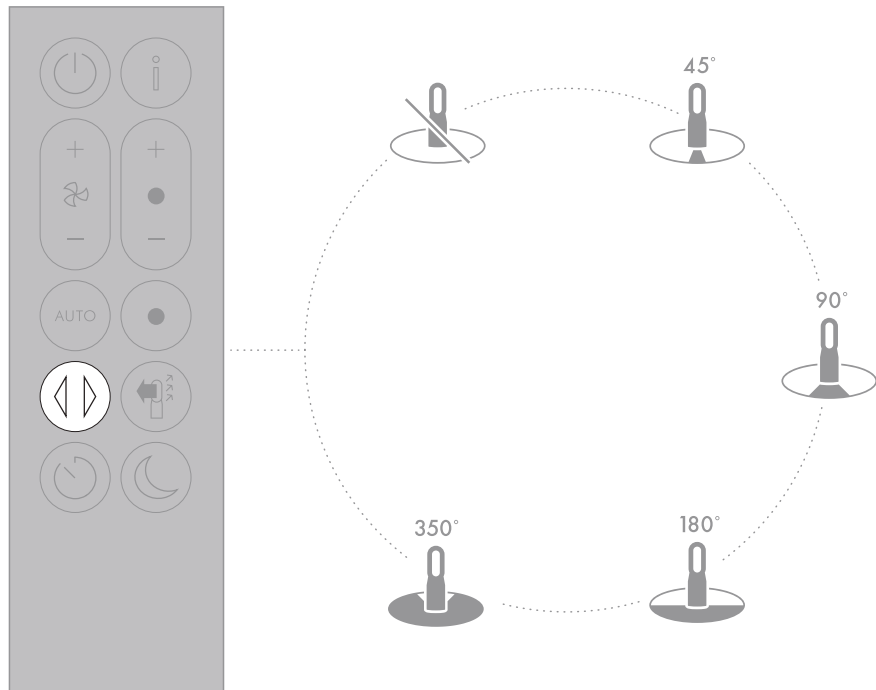

## Proudění vzduchu

Tlačítkem "Rychlost proudění vzduchu" ("Airflow speed") můžete regulovat rychlost proudění vzduchu.

Tlačítkem "Směr proudění vzduchu" ("Airflow speed") můžete měnit směr proudění vzduchu odpředu dozadu. Spotřebič bude pokračovat v čištění vzduchu v obou nastaveních.

Režim topení bude fungovat jen v případě, že směr proudění vzduchu bude nastaven dopředu. Pokud dojde ke změně nastavení směru proudění vzduchu dozadu, spotřebič se přepne do režimu chlazení.

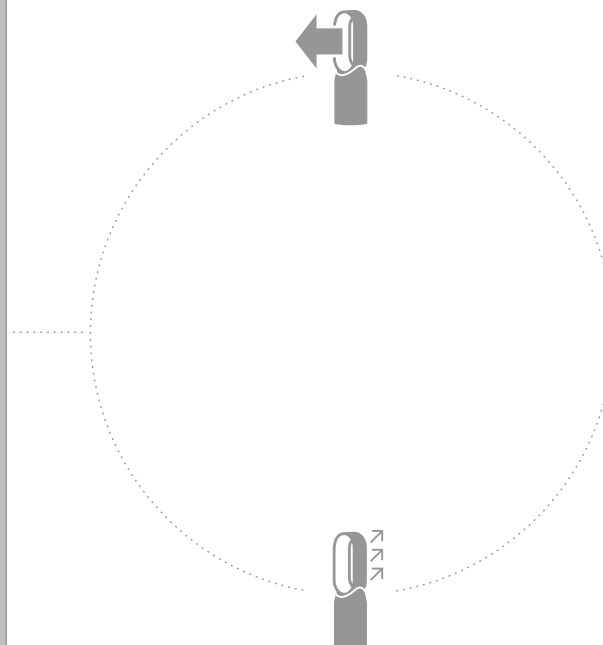
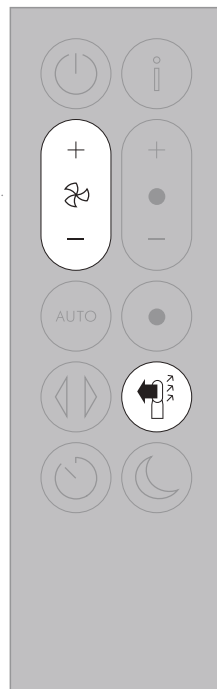

# Časovač

Spotřebič se po uplynutí zvolené doby automaticky vypne.

Chcete-li nastavit čas, pomocí tlačítka můžete procházet možnostmi času. Po aktivaci můžete vybraný čas zobrazit stisknutím tlačítka "Časovač" ("Sleep timer").

Chcete-li časovač vypnout stiskněte tlačítko "Časovač" ("Sleep timer") dvakrát.

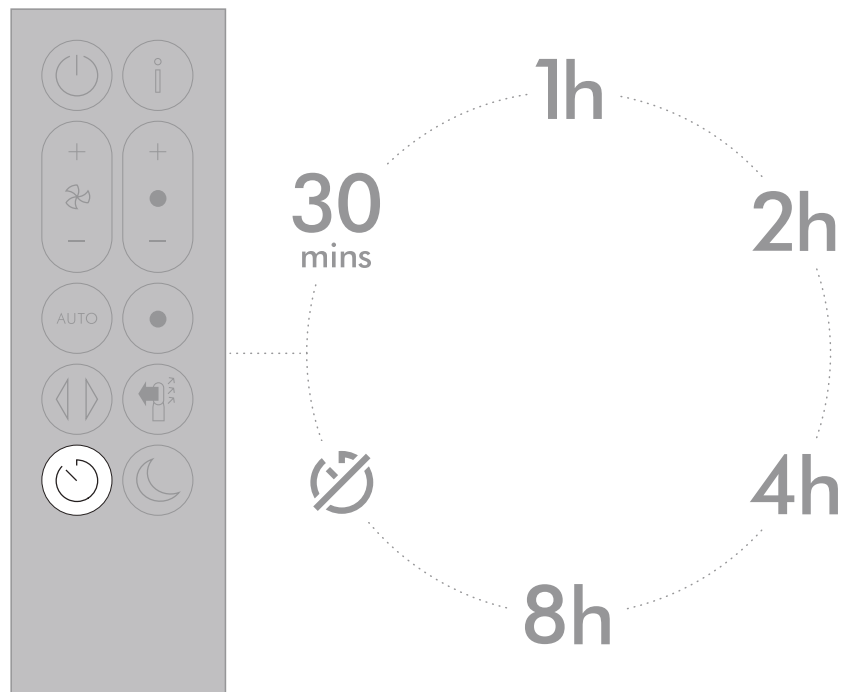



## Noční režim

V nočním režimu bude spotřebič nadále monitorovat a reagovat na změny v kvalitě vzduchu a teplotě, ale bude při tom využívat pouze nejnižší nastavení - a se ztmaveným LCD displejem.

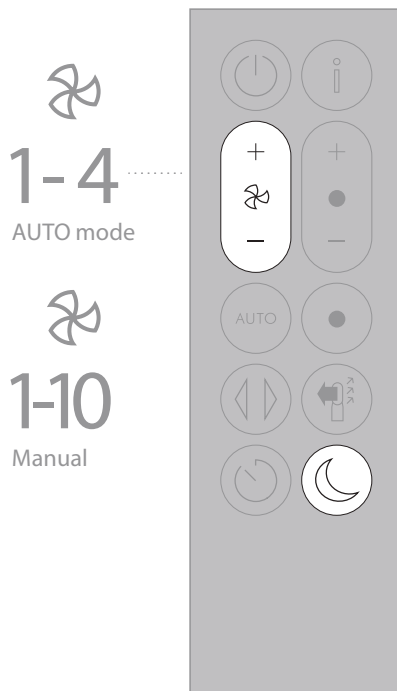

## Péče a údržba

Abyste zajistili co nejlepší činnost spotřebiče, je důležité jej pravidelně čistit a kontrolovat, zda nedochází k ucpání.

**Výměna filtrů:**  
Displej spotřebiče a aplikace oznámí, že je potřeba vyměnit filtry.

Nové filtry si můžete objednat prostřednictvím aplikace Dyson Link nebo na webu [www.dyson.com](http://www.dyson.com). Vaše nové filtry doručíme společně s instrukcemi, pro další dotazy a videa navštivte naše webové stránky.

Bez vložených filtrů spotřebič nepoužívejte. Před čištěním nebo výměnou filtru odpojte spotřebič z elektrické sítě.

**Kódy chyb:**  
Pokud spotřebič zobrazí kód chyby, zkuste jej vypnout a poté znovu zapnout. Pokud se tím kód chyby nevymaže kontaktujte společnost Dyson.

Další informace a podporu týkající se péče a údržby spotřebiče či výměny filtrů najdete v aplikaci Dyson Link nebo na našem webu na adrese [www.dyson.com](http://www.dyson.com).

# Dodatečné informace

## OVLÁDÁNÍ BEZ DÁLKOVÉHO OVLADAČE

- Spotřebič je možné ovládat propojením s aplikací Dyson Link.

## PŘIPOJENÍ APLIKACE DYSON LINK

- K tomu, aby aplikace Dyson Link fungovala, musíte mít aktivní připojení k internetu a mobilní zařízení se spuštěnou aplikací.
  - Spotřebič se může připojit k 2,4GHz nebo 5GHz WiFi sítím, což zahrnuje nejmodernější směrovače. Zkontrolujte kompatibilitu v dokumentaci ke směrovači.
  - Aplikace Dyson Link vyžaduje mobilní zařízení se systémem iOS s verzí systému iOS nejméně 10\* nebo mobilní zařízení se systémem Android ve verzi alespoň 5.
  - Aby mohlo vaše mobilní zařízení navázat spojení se spotřebičem, musí podporovat Bezdrátovou technologii Bluetooth® 4.0 (bezdrátová technologie Bluetooth® Low Energy). Zkontrolujte kompatibilitu podle specifikací mobilního zařízení.
    - BLE/Wi-Fi 2,4GHz – 2,4835GHz, max. 0,1 W
    - Wi-Fi 5,150GHz – 5,725GHz, max. 0,1 w
- Podporované Wi-Fi protokoly:
- IEEE802.11a
  - IEEE802.11b (Nedoporučuje se)
  - IEEE802.11g
  - IEEE802.11n
- Pohotovostní síťový režim: 0,9 W

## VYMĚNITELNÉ SOUČÁSTI

### VÝMĚNA BATERIE



#### POZOR

- Odšroubujte šroub krytky baterie na dálkovém ovladači. Uvolněte základnu a vytáhněte baterii.
- Baterie nevkládejte obráceně ani je nezkratujte.
- Baterie se nepokoušejte rozebrat ani je nenabíjete. Baterie nevhazujte do ohně.
- Při instalaci nové baterie postupujte podle pokynů výrobce baterie (typ baterie CR 2032).
- Šroub na dálkovém ovladači pokaždé našroubujte zpět. V části s výstrahami si také přečtěte informace o nebezpečích spojených s používáním baterií.

## NEOMYVATELNÉ FILTRAČNÍ JEDNOTKY

- Tyto filtrační jednotky jsou neomyvatelné a nerecyklovatelné.
- Postup pro výměnu filtračních jednotek zobrazuje následující obrázek.
- V případě, že včas nevyměníte filtr, může dojít ke změnám výkonu a vzhledu spotřebiče.
- Nové filtrační jednotky lze zakoupit na stránce [www.dyson.cz/support](http://www.dyson.cz/support).

## AUTOMATICKÝ REŽIM

- Po prvním použití spotřebiče je zapotřebí 6 dní na to, aby se zkalibroval senzor. Během této doby může být spotřebič citlivější na těkavé organické látky (například vůně), než je obvyklé.
- Během prvního použití, když se kalibrují senzory, může spotřebiči trvat až 60 minut než zobrazí údaje o VOC a NO2.

## AUTOMATICKÉ POJISTKY

- Tento spotřebič je pro vaši bezpečnost vybaven automatickými pojistkami, které se aktivují v případě převrácení nebo přehřátí spotřebiče. Pokud dojde k aktivaci pojistek, odpojte spotřebič z elektrické sítě a nechte jej vychladnout. Před dalším zapnutím spotřebiče zkontrolujte a odstraňte jakékoli blokování a ujistěte se, že je spotřebič umístěn na pevném a rovném povrchu.
- V režimu topení se spotřebič automaticky vypne po 9 hodinách nepřetržitého provozu. Chcete-li spotřebič opět spustit, stiskněte tlačítko "Zapnutí/vypnutí úsporného režimu" ("Standby ON/OFF") na dálkovém ovládacím nebo přímo na spotřebiči, nebo jej opět spusťte prostřednictvím aplikace Dyson Link.

## INFORMACE K LIKVIDACI

- Spotřebiče společnosti Dyson jsou vyrobeny z velmi dobře recyklovatelných materiálů. Po skončení životnosti spotřebič zlikvidujte odpovědně, a pokud je to možné, nechte jej recyklovat.
- Baterii zlikvidujte nebo recyklujte v souladu s místními předpisy či nařízeními.
- Toto označení znamená, že by tento elektrospotřebič neměl být v zemích EU likvidován s běžným domovním odpadem. Aby nedocházelo k možnému poškození životního prostředí nebo zdraví lidí nekontrolovanou likvidací odpadů, odpovědně elektrospotřebiče recyklujte a podpořte tak udržitelné opakované využívání surovinových zdrojů. K vrácení použitého elektrospotřebiče využijte systémy vrácení a sběru nebo se spojte s prodejcem, u kterého jste elektrospotřebič zakoupili. Tato místa mohou elektrospotřebiči odebrat k ekologicky bezpečné recyklaci.
- Použité baterie uchovávejte mimo dosah dětí, protože i ty mohou být po spolknutí nebezpečné.
- Tyto filtrační jednotky jsou neomyvatelné a nerecyklovatelné.
- Opatřované filtrační jednotky zlikvidujte v souladu s platnými místními předpisy a normami.
- Před likvidací elektrospotřebiče z něj vyjměte baterii.

## ZÁKAZNICKÁ LINKA SPOLEČNOSTI DYSON

DĚKUJEME, ŽE JSTE SE ROZHODLI ZAKOUPIT SPOTŘEBIČ DYSON.

Společnost Dyson poskytuje na tento spotřebič dvouletou záruční dobu. Pokud máte nějaké dotazy týkající se spotřebiče Dyson, navštivte stránky [www.dyson.cz/support](http://www.dyson.cz/support) s online nápovědou, všeobecnými tipy a užitečnými informacemi o společnosti Dyson.

Můžete také kontaktovat zákaznickou linku společnosti Dyson a sdělit sériové číslo spotřebiče a informace o místě a datu zakoupení.

Výrobní číslo naleznete na spodní straně spotřebiče.

Vyžaduje-li spotřebič Dyson nějakou opravu, kontaktujte zákaznickou linku společnosti Dyson, abychom vás mohli informovat o dostupných možnostech. Pokud je váš spotřebič Dyson v záruce a oprava je kryta zárukou, bude oprava zcela bezplatná.

## ZAREGISTRUJTE SE JAKO MAJITEL SPOTŘEBIČE DYSON

Abychom vám mohli zajistit rychlý a efektivní servis, zaregistrujte se jako majitel spotřebiče Dyson. Můžete tak učinit čtyřmi způsoby.

- Online na webových stránkách [www.dyson.cz/register](http://www.dyson.cz/register)
- Telefonicky na zákaznické lince společnosti Dyson s číslem 491 512 083.
- Chytrým telefonem. Stáhněte si aplikaci Dyson Link a v rámci instalace budete provedeni registraci.

Tímto potvrdíte vlastnictví svého spotřebiče Dyson pro případ pojistné události a umožníte nám kontaktovat vás v případě potřeby.

## LIMITOVANÁ DVOULETÁ ZÁRUKA

### PODMÍNKY LIMITOVANÉ ZÁRUKY SPOLEČNOSTI DYSON V DÉLCE 2 LET

#### NA CO SE VZTAHUJE ZÁRUKA

- Oprava nebo výměna spotřebiče Dyson (podle uvážení společnosti Dyson), bude-li shledán vadným v důsledku vady materiálu, provedení nebo funkce do 2 let od data nákupu nebo dodání (nebude-li některý díl k dispozici nebo se již nebude vyrábět, společnost Dyson jej vymění za funkční náhradní díl).
- Byl-li tento spotřebič prodán v zemi mimo EU, tato záruka bude platná pouze v případě, že (i) spotřebič bude používán v zemi, kde byl zakoupen.
- Byl-li tento spotřebič zakoupen na území EU, tato záruka bude platná pouze v případě, že (i) spotřebič bude používán v zemi, kde byl zakoupen, nebo (ii) spotřebič bude používán v Rakousku, Belgii, Francii, Německu, Irsku, Itálii, Nizozemsku, Španělsku nebo Velké Británii a příslušný model se v dané zemi prodává ve verzi pro stejné jmenovité napětí.

#### NA CO SE ZÁRUKA NEVZTAHUJE

- Náhradní filtrační jednotky. Na filtrační jednotky spotřebiče se záruka nevztahuje. Společnost Dyson neposkytuje záruku na opravu nebo výměnu spotřebiče, pokud k závadě došlo v důsledku následujících situací:
  - Poškození způsobené tím, že nebyla prováděna doporučená údržba spotřebiče.
  - Náhodné poškození, závady způsobené nedbalým používáním nebo nedbalou údržbou, nesprávným používáním, v důsledku zanedbání, nedbalého provozu nebo manipulací se spotřebičem v rozporu s návodem k použití spotřebiče Dyson.
  - Použití spotřebiče pro jiné účely než pro běžné použití v domácnosti.
  - Použití součástí nesmontovaných nebo neinstalovaných v souladu s pokyny společnosti Dyson.
  - Použití jiných než originálních součástí a příslušenství značky Dyson.
  - Nesprávné montáže (s výjimkou montáže pracovníkem společnosti Dyson).
  - Opravy či úpravy neprovedených společností Dyson nebo jejími autorizovanými poskytovateli služeb.
  - Ucpání - při hledání ucpaných míst a při následném odstraňování nečistot postupujte dle pokynů v kapitole "Péče a údržba" v tomto návodu k použití spotřebiče Dyson.
  - Běžné opotřebení (nepř. pojistky atp.)
  - Snížení kapacity baterie z důvodu jejího stáří nebo opotřebení (pokud přichází v úvahu).
- Máte-li jakékoli pochybnosti ohledně toho, na co se vaše záruka vztahuje, volejte zákaznickou linku společnosti Dyson.

#### ZÁRUČNÍ PODMÍNKY

- Záruka nabývá platnosti v den nákupu (nebo v den dodání, pokud k němu došlo později).
- Před započítáním záruční opravy je nutno předložit originály záručního listu a prodejního dokladu. Bez předložení těchto dokladů bude oprava účtována jako mimozáruční. Proto si prodejní doklad a záruční list pečlivě uschovejte.
- Všechny práce smí provádět pouze společnost Dyson nebo její autorizovaní poskytovatelé služeb.
- Veškeré vyměněné součásti se stávají majetkem společnosti Dyson.
- Oprava nebo výměna vašeho spotřebiče Dyson prodlužuje platnost záruky o dobu, po kterou byl spotřebič v záruční opravě.
- Záruka poskytuje výhody, které jdou nad rámec vašich zákonných spotřebitelských práv a nijak je neomezuji.

#### OCHRANA SOUKROMÍ A OSOBNÍCH ÚDAJŮ

Při registraci spotřebiče značky Dyson nebo aplikace Dyson Link bude nutné, abyste nám poskytli základní kontaktní údaje;

Při registraci spotřebiče Dyson:

- Bude třeba, abyste nám poskytli základní kontaktní údaje, abychom mohli registrovat váš spotřebič a podporovat záruku na něj.

#### PŘI REGISTRACI PŘOSTŘEDNICTVÍM APLIKACE DYSON LINK

Při registraci spotřebiče značky Dyson nebo aplikace Dyson Link bude nutné, abyste nám poskytli základní kontaktní údaje. Budeme tak moci bezpečně spárovat váš spotřebič s příslušnou verzí této aplikace.

- Po registraci budete mít možnost si vybrat, zda od nás chcete dostávat různá sdělení. Pokud se přihlásíte k odběru sdělení od společnosti Dyson, budeme vám zasílat podrobnosti o speciálních nabídkách a zprávy o našich novinkách.

#### INFORMACE O SHODĚ

Společnost Dyson tímto prohlašuje, že toto rádiové zařízení pro řízení prostředí vyhovuje směrnici 2014/53/EU.

Celý text Prohlášení o shodě EU je k dispozici na následující internetové adrese:

[www.dyson.com](http://www.dyson.com)