

GRUNDIG

Iontový vysoušeč vlasů

Iónový sušič vlasov

Návod k obsluze
Návod na obsluhu



HD 8080

CZ - SK



01M-GMS3160-2720-02

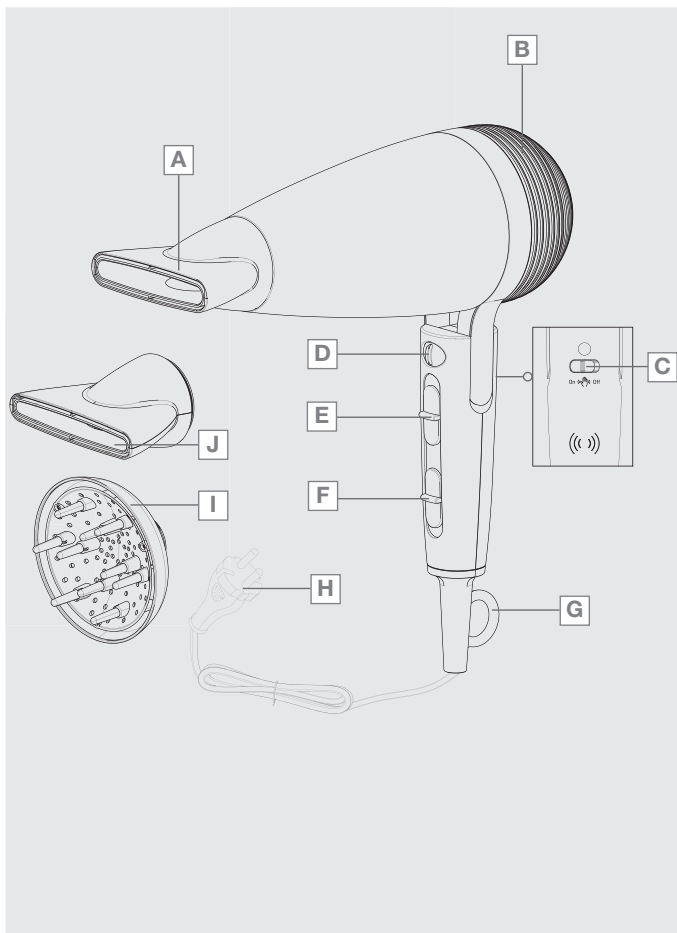

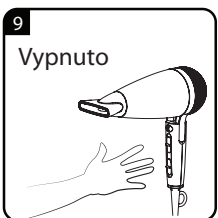
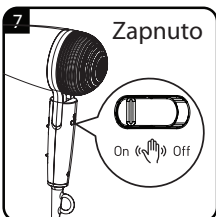
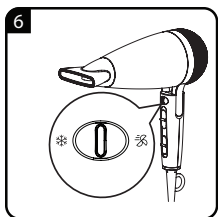
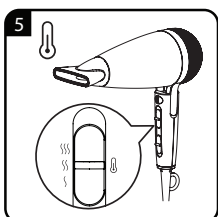
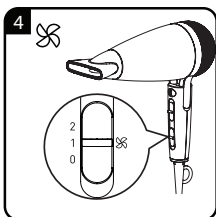
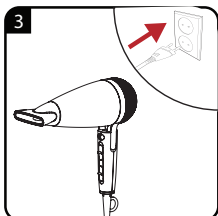
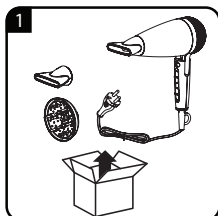

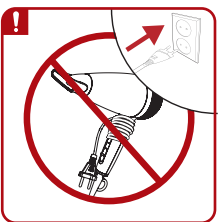
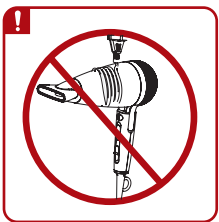
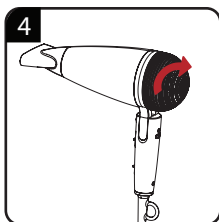
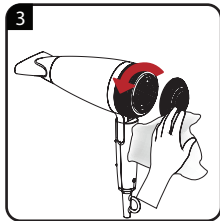
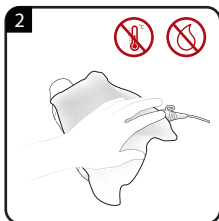
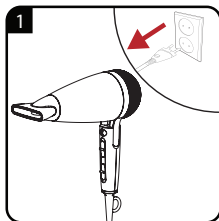

BEZPEČNOST

Před prvním použitím tohoto spotřebiče si prosím pozorně přečtete tento návod k obsluze! Dodržujte všechny bezpečnostní pokyny, předejdete tak škodám způsobeným nesprávným používáním spotřebiče!

Tento spotřebič je určen pouze pro použití v domácnosti.

- Uschovejte si tento návod k obsluze pro případné použití v budoucnu. Pokud spotřebič předáváte jiné osobě, nezapomeňte k němu přiložit i tento návod k obsluze.
- Nikdy nepoužívejte tento spotřebič ve vaně, sprše nebo nad umyvadlem naplněným vodou; nemanipulujte s ním, pokud máte mokré ruce.



- Neponořujte spotřebič do vody. Spotřebič nesmí přijít do styku s vodou, a to ani během čištění.

BEZPEČNOST

- **Varování:** Nepoužívejte tento spotřebič v blízkosti vany, sprchy, bazénu ani jiné nádoby obsahující vodu.
- Před čištěním nebo užitelskou údržbou spotřebiče vždy nejprve vytáhněte zástrčku napájecího kabelu ze zásuvky.
- Pokud spotřebič používáte v koupelně, nezapomeňte jej po použití odpojit od elektrické sítě, neboť voda v blízkosti spotřebiče může stále představovat nebezpečí, a to i tehdy, když je spotřebič vypnutý.
- Pokud spotřebič ještě nepoužíváte, doporučujeme pro dodatečnou ochranu nainstalovat v elektrickém okruhu koupelny proudový chránič (RCD) se jmenovitým zbytkovým provozním proudem, který nepřesahuje 30 mA. Obráťte se na svého elektrikáře.
- Během provozu nikdy neumísťujte spotřebič na měkké polštáře nebo přikrývky.
- Ujistěte se, že během provozu spotřebiče nedochází k blokování otvorů pro vstup a výstup vzduchu.

BEZPEČNOST

- Tento spotřebič je vybaven systémem ochrany proti přehřátí.
- Po použití odpojte spotřebič od elektrické sítě. Při odpojování spotřebiče tahejte za zástrčku, nikoliv za kabel.
- Nikdy spotřebič nepoužívejte, pokud došlo k viditelnému poškození napájecího kabelu.
- Nikdy neovíjete napájecí kabel kolem spotřebiče, mohli byste jej tak poškodit. Pravidelně kontrolujte, zda nedošlo k poškození napájecího kabelu a spotřebiče.
- Naše domácí spotřebiče GRUNDIG splňují příslušné bezpečnostní normy. Poškozený spotřebič nebo napájecí kabel smí proto z bezpečnostních důvodů opraven nebo vyměněn pouze servisním střediskem. Nesprávně provedené nebo nekvalifikované opravy mohou pro uživatele představovat nebezpečí a riziko.
- Vždy uchovávejte spotřebič mimo dosah dětí.

BEZPEČNOST

- Tento spotřebič smí používat děti starší 8 let a osoby s omezenými fyzickými, smyslovými nebo duševními schopnostmi nebo s nedostatečnými zkušenostmi a znalostmi pouze tehdy, pokud se nacházejí pod dohledem odpovědné osoby nebo pokud byly seznámeny se správným a bezpečným používáním spotřebiče a chápou případná rizika s tím spojená. Děti si se spotřebičem nesmí hrát. Děti nesmí provádět čištění a uživatelskou údržbu spotřebiče bez dohledu odpovědné osoby.
- Za žádných okolností se nepokoušejte spotřebič demontovat. Na škody způsobené nesprávnou manipulací se spotřebičem se nevztahuje záruka.
- Pro dosažení perfektního výsledku je potřeba proud teplého vzduchu. Mějte prosím na paměti, že výstup vzduchu na vysoušeči může být v důsledku dlouhodobého nebo intenzivního používání silně zahřát. Přizpůsobte délku používání spotřebiče používanému příslušenství, vyhnete se tak případnému poranění.

PŘEHLED

Vážený zákazníku,

gratulujeme Vám k zakoupení iontového vysoušeče vlasů HD 8080 značky GRUNDIG.

Před prvním použitím vysoušeče si pozorně přečtete tento návod k obsluze, zajistíte si tak spokojenost s kvalitním výrobkem Grundig po mnoho následujících let.

Zodpovědný přístup!



Společnost GRUNDIG se zaměřuje na smluvně dohodnuté sociální pracovní podmínky s poctivými mzdami pro interní

zaměstnance i dodavatele. Klademe také velký důraz na účinné využívání surovin s trvalým omezováním odpadu v množství několika tun plastu každý rok. Veškeré příslušenství je navíc k dispozici nejméně 5 let.

Pro budoucnost, kde stojí za to žít.
Grundig.

Popis spotřebiče a ovládacích prvků

Viz obrázek na straně 3.

- A** Tryska koncentrátoru
- B** Odpojitelná mřížka přívodu vzduchu
- C** Tlačítko pro aktivaci inteligentního senzoru
- D** Tlačítko pro aktivaci studeného vzduchu a turbo výkonu
- E** Nastavení teploty
- F** Nastavení rychlosti
- G** Očko pro zavěšení
- H** Zástrčka

Příslušenství

- I** Difuzér
- J** Štíhlá tryška koncentrátoru

Difuzér **I**

Díky difuzéru dosáhnete většího objemu a nadzvednutí vlasů u kořínků.

Nastavení

Váš spotřebič má následující nastavení:

PŘEHLED

Tlačítko pro aktivaci inteligentního senzoru

Po přepnutí tlačítka do polohy „on“ (zapnuto) se aktivuje inteligentní senzor. Když se dotknete rukojeti spotřebiče, spotřebič se automaticky zapne. Jakmile rukojeť pustíte, spotřebič se vypne.

Tato funkce je volitelná. Funkci deaktivujete přepnutím tlačítka do polohy „off“ (vypnuto).

Aktivace studeného vzduchu



-  : Stisknutím tlačítka přepnete teplý proud vzduchu na studený.

Studený vzduch a turbo:
Používá se pro vyšší výkon.

Nastavení rychlosti

- **0** : vypnuto
- **1** : nízká rychlost
- **2** : vysoká rychlost

Nastavení teploty

-  : nízká teplota
-  : střední teplota pro šetrné vysušení vlasů a vytvarování účesu
-  : vysoká teplota pro rychlé vysušení vlasů

POUŽÍVÁNÍ

Poznámky

- Zkontrolujte, zda napětí ve Vaší síti odpovídá údajům uvedeným na výrobním štítku spotřebiče. Výrobní štítek se nachází na rukojeti spotřebiče.
- Stisknutím tlačítka pro aktivaci studeného vzduchu přerušíte proudění teplého vzduchu proudem studeného vzduchu. Studený vzduch Vám umožní lépe a trvaleji zafixovat účes.

Upozornění

- Nikdy neovíjejte napájecí kabel kolem spotřebiče, mohlo by dojít k jeho poškození. Pravidelně kontrolujte spotřebič i napájecí kabel, zda nevykazují známky poškození.

INFORMACE

Čištění a údržba

- Vypněte spotřebič a vytáhněte zástrčku napájecího kabelu ze zásuvky.
- Před čištěním nechte spotřebič zcela vychladnout. Spotřebič se během provozu může velmi zahřát.

Poznámka

- Po vyčištění důkladně vysušte všechny části spotřebiče měkkým hadříkem nebo papírovou utěrkou. Teprve poté můžete spotřebič opět používat.

Skladování

- Pokud nebudete spotřebič delší dobu používat, pečlivě jej uskladněte.
- Ujistěte se, že je odpojený od elektrické sítě, zcela vychladlý a dokonale suchý.
- Neovíjete napájecí kabel kolem spotřebiče.
- Uschovejte spotřebič na chladném a suchém místě.
- Ujistěte se, že se spotřebič nachází mimo dosah dětí.

Shoda se směrnicí OEEZ a likvidace vysloužilého spotřebiče:

Tento výrobek je v souladu se směrnicí EU OEEZ (2012/19/EU). Tento výrobek je označen symbolem klasifikace odpadu z elektrických a elektronických zařízení (OEEZ).



Tento symbol Vás upozorňuje na to, že vysloužilý spotřebič nelze zlikvidovat spolu s běžným komunálním odpadem. Odevzdejte

vysloužilý spotřebič ve sběrně elektroodpadu. Bližší informace o sběrných střediscích Vám poskytne místní správa nebo prodejce, u kterého jste spotřebič zakoupili. Každá domácnost hraje důležitou roli při sběru a recyklaci vysloužilých spotřebičů. Správná likvidace vysloužilých spotřebičů pomáhá předcházet případným negativním vlivům na životní prostředí a lidské zdraví.

INFORMACE

Shoda se směrnicí RoHS

Výrobek, který jste si zakoupili, je v souladu se směrnicí EU RoHS (2011/65/EU). Neobsahuje škodlivé ani zakázané materiály uvedené ve směrnici.

Informace o obalech



Obalové materiály tohoto spotřebiče jsou vyrobeny z recyklovatelných materiálů v souladu

s národní legislativou. Obalové materiály nelikvidujte spolu s komunálním nebo jiným odpadem. Odneste je na příslušné sběrné místo určené místní správou.

Technické údaje

Napájení:

220–240 V~, 50-60 Hz

Výkon: 1950-2300 W



Třída ochrany před úrazem elektrickým proudem

Změny technických údajů a designu vyhrazeny.

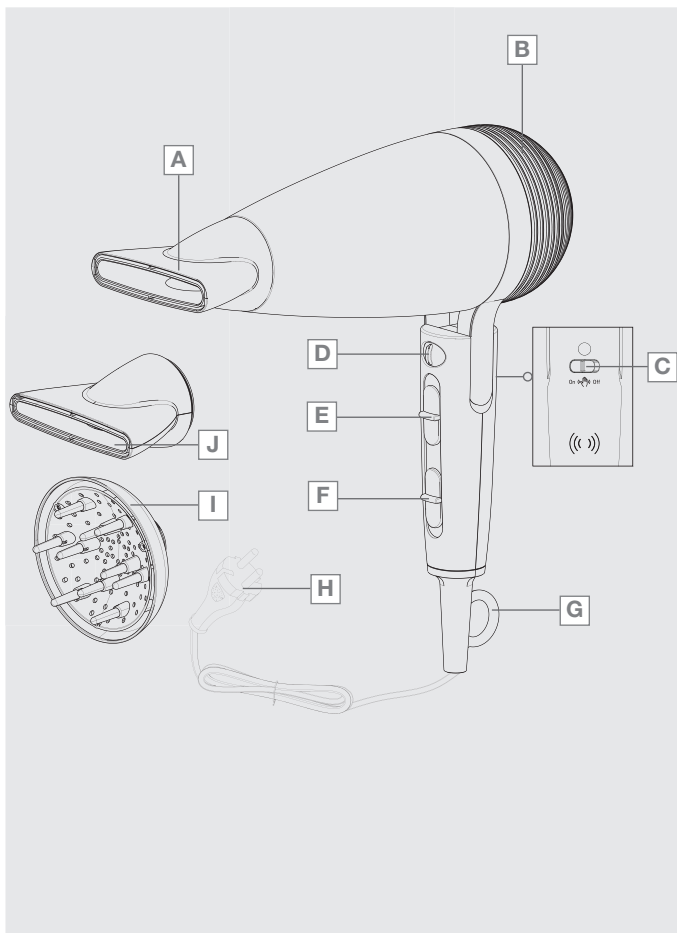

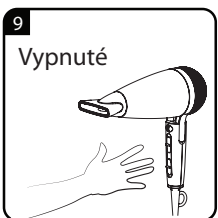
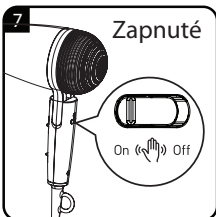
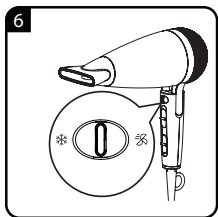
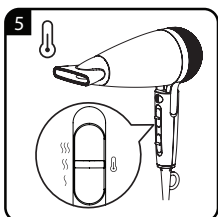
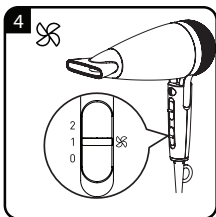
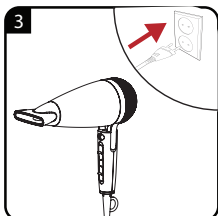
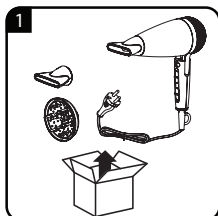

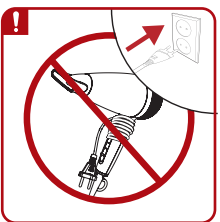
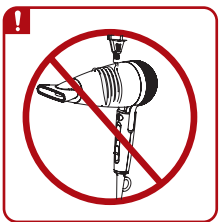
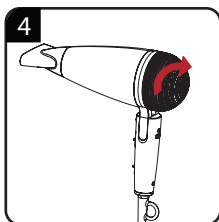
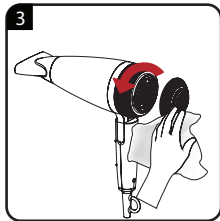
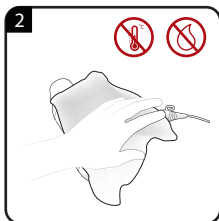
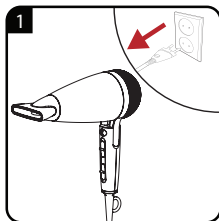

BEZPEČNOSŤ

Pred prvým použitím tohto spotrebiča si prosím pozorne prečítajte tento návod na obsluhu! Dodržiavajte všetky bezpečnostné pokyny, predídete tak škodám spôsobeným nesprávnym používaním spotrebiča!

Tento spotrebič je určený iba na použitie v domácnosti.

- Uschovajte si tento návod na obsluhu pre prípadné použitie v budúcnosti. Pokiaľ spotrebič predávate inej osobe, nezabudnite k nemu priložiť aj tento návod na obsluhu.
- Nikdy nepoužívajte tento spotrebič vo vani, sprche alebo nad umývadlom naplneným vodou; nemanipulujte s ním, keď máte mokré ruky.



- Neponárajte spotrebič do vody. Spotrebič nesmie prísť do styku s vodou, a to ani počas čistenia.

BEZPEČNOSŤ

- **Varovanie:** Nepoužívajte tento spotrebič v blízkosti vane naplnenej vodou, umývadla, bazénu alebo iných nádob obsahujúcich vodu.
- Pred čistením alebo používateľskou údržbou spotrebiča vždy najskôr vytiahnite zástrčku sieťového kábla zo zásuvky.
- Pokiaľ spotrebič používate v kúpeľni, nezabudnite ho po použití odpojiť od elektrickej siete, lebo voda v blízkosti spotrebiča môže stále predstavovať nebezpečenstvo, a to aj vtedy, keď je spotrebič vypnutý.
- Pokiaľ spotrebič ešte nepoužívate, odporúčame pre dodatočnú ochranu nainštalovať v elektrickom okruhu kúpeľne prúdový chránič (RCD) s menovitým zostatkovým prevádzkovým prúdom, ktorý nepresahuje 30 mA. Obráťte sa na svojho elektrikára.
- Počas prevádzky nikdy neumiestňujte spotrebič na mäkké vankúše alebo prikrývky.
- Uistite sa, že počas prevádzky spotrebiča nedochádza k blokovaniu otvorov pre vstup a výstup vzduchu.

BEZPEČNOSŤ

- Tento spotrebič je vybavený systémom ochrany proti prehriatiu.
- Po použití odpojte spotrebič od elektrickej siete. Pri odpájaní spotrebiča ťahajte za zástrčku, nie za kábel.
- Nikdy spotrebič nepoužívajte, pokiaľ došlo k viditeľnému poškodeniu sieťového kábla.
- Nikdy neovíjajte sieťový kábel okolo spotrebiča, mohli by ste ho tak poškodiť. Pravidelne kontrolujte, či nedošlo k poškodeniu sieťového kábla a spotrebiča.
- Naše domáce spotrebiče GRUNDIG spĺňajú príslušné bezpečnostné normy. Poškodený spotrebič alebo sieťový kábel musí preto z bezpečnostných dôvodov opravený alebo vymenený iba servisným strediskom. Nesprávne vykonané alebo nekvalifikované opravy môžu pre používateľa predstavovať nebezpečenstvo a riziko.
- Vždy uchovávajte spotrebič mimo dosahu detí.
- Tento spotrebič môžu používať deti staršie ako 8 rokov a osoby s obmedzenými fyzickými,

BEZPEČNOSŤ

zmyslovými alebo duševnými schopnosťami alebo s nedostatočnými skúsenosťami a vedomosťami iba vtedy, pokiaľ sa nachádzajú pod dozorom zodpovednej osoby alebo pokiaľ boli oboznámené so správnym a bezpečným používaním spotrebiča a rozumejú prípadným rizikám s tým spojenými. Deti sa so spotrebičom nesmú hrať. Deti nesmú vykonávať čistenie a používateľskú údržbu spotrebiča bez dozoru zodpovednej osoby.

- Za žiadnych okolností sa nepokúšajte spotrebič demontovať. Na škody spôsobené nesprávnou manipuláciou so spotrebičom sa nevzťahuje záruka.
- Pre dosiahnutie perfektného výsledku je potrebný prúd teplého vzduchu. Majte prosím na pamäti, že výstup vzduchu na spotrebiči môže byť v dôsledku dlhodobého alebo intenzívneho používania veľmi zahriaty. Prispôbte dĺžku používania spotrebiča používanému príslušenstvu, vyhnete sa tak prípadnému poraneniu.

PREHĽAD

Vážený zákazník,

gratulujeme Vám k zakúpeniu iónového sušiča vlasov HD 8080 značky GRUNDIG.

Pred prvým použitím sušiča si pozorne prečítajte tento návod na obsluhu, zaistíte si tak spokojnosť s kvalitným výrobkom Grundig počas nasledujúcich rokov.

Zodpovedný prístup!



Spoločnosť GRUNDIG sa zameriava na zmluvne dohodnuté sociálne pracovné podmienky s poctivými mzdami

pre interných zamestnancov aj dodávateľov. Kladieme taktiež veľký dôraz na účinné využívanie surovín s trvalým obmedzovaním odpadu v množstve niekoľkých tón plastov každý rok. Všetko príslušenstvo je navyše k dispozícii najmenej 5 rokov.

Pre budúcnosť, kde stojí za to žiť.

Grundig.

Opis spotrebiča a ovládacích prvkov

Vid' obrázok na strane 3.

- A** Tryska koncentrátora
- B** Odpojiteľná mriežka prívodu vzduchu
- C** Tlačidlo pre aktiváciu inteligentného senzoru
- D** Tlačidlo pre aktiváciu studeného vzduchu a turbo výkonu
- E** Nastavenie teploty
- F** Nastavenie rýchlosti
- G** Očko pre zavesenie
- H** Zástrčka

Príslušenstvo

- I** Difuzér
- J** Štíhla tryska koncentrátora

Difuzér **I**

Vďaka difuzéru dosiahnete väčší objem a nadvihnutie vlasov od korenkov.

Nastavenie

Váš spotrebič má nasledujúce nastavenie:

PREHĽAD

Tlačidlo pre aktiváciu inteligentného senzoru

Po prepnutí tlačidla do polohy „on“ (zapnuté) sa aktivuje inteligentný senzor. Keď sa dotknete rukoväti spotrebiča, spotrebič sa automaticky zapne. Hneď ako rukoväť pustíte, spotrebič sa vypne.

Táto funkcia je voliteľná. Funkciu deaktivujete prepnutím tlačidla do polohy „off“ (vypnuté).

Aktivácia studeného vzduchu

-  : Stlačením tlačidla prepnete teplý prúd vzduchu na studený.



Studený vzduch a turbo:

Používa sa pre vyšší výkon.

Nastavenie rýchlosti

- **0** : vypnuté
- **1** : nízka rýchlosť
- **2** : vysoká rýchlosť

Nastavenie teploty

-  : nízka teplota
-  : stredná teplota pre šetrné vysušenie vlasov a vytvarovanie účesu
-  : vysoká teplota pre rýchle vysušenie vlasov

POUŽÍVANIE

Poznámky

- Skontrolujte, či napätie vo Vašej sieti zodpovedá údajom uvedeným na výrobnom štítku spotrebiča. Výrobný štítok sa nachádza na rukoväti spotrebiča.
- Stlačením tlačidla pre aktiváciu studeného vzduchu prerušíte prúdenie teplého vzduchu prúdom studeného vzduchu. Studený vzduch Vám umožní lepšie a trvalejšie zafixovať účes.

Upozornenie

- Nikdy neovíjajte sieťový kábel okolo spotrebiča, mohlo by dôjsť k jeho poškodeniu. Pravidelne kontrolujte spotrebič aj sieťový kábel, či nevykazujú známky poškodenia.

INFORMÁCIE

Čistenie a údržba

- Vypnite spotrebič a vytiahnite zástrčku sieťového kábla zo zásuvky.
- Pred čistením nechajte spotrebič celkom vychladnúť. Spotrebič sa počas prevádzky môže veľmi zahriať.

Poznámka

- Po vyčistení dôkladne vysušte všetky časti spotrebiča mäkkou handričkou alebo papierovou utierkou. Až potom môžete spotrebič opäť používať.

Uskladnenie

- Pokiaľ nebudete spotrebič dlhšie používať, starostlivo ho uskladnite.
- Uistite sa, že je odpojený od elektrickej siete, celkom vychladnutý a dokonale suchý.
- Neovíjajte sieťový kábel okolo spotrebiča.
- Uschovajte spotrebič na chladnom a suchom mieste.
- Uistite sa, že sa spotrebič nachádza mimo dosahu detí.

Zhoda so smernicou OEEZ a likvidácia starého spotrebiča:

Tento výrobok je v súlade so smernicou EÚ OEEZ (2012/19/EÚ). Tento výrobok je označený symbolom klasifikácie odpadu z elektrických a elektronických zariadení (OEEZ).



Tento symbol Vás upozorňuje na to, že starý spotrebič nie je možné zlikvidovať spolu s bežným komunálnym odpadom. Odovzdajte starý spotrebič v zberni elektroodpadu. Bližšie informácie o zberných strediskách Vám poskytne miestna správa alebo predajca, od ktorého ste spotrebič zakúpili. Každá domácnosť hrá dôležitú úlohu pri zbere a recyklácii starých spotrebičov. Správna likvidácia starých spotrebičov pomáha predchádzať prípadným negatívnym vplyvom na životné prostredie a ľudské zdravie.

INFORMÁCIE

Zhoda so smernicou RoHS

Výrobok, ktorý ste si zakúpili, je v súlade so smernicou EÚ RoHS (2011/65/EÚ). Neobsahuje škodlivé ani zakázané materiály uvedené v smernici.

Informácie o obaloch



Obalové materiály tohto spotrebiča sú vyrobené z recyklovateľných materiálov v súlade s

národnou legislatívou. Obalové materiály nelikvidujte spolu s komunálnym alebo iným odpadom. Odneste ich na príslušné zberné miesto určené miestnou správou.

Technické údaje

Napájanie:

220–240 V~, 50-60 Hz

Výkon: 1950-2300 W



Trieda ochrany pred úrazom elektrickým prúdom

Zmeny technických údajov a dizajnu vyhradené.

GRUNDIG

Beko Grundig Deutschland GmbH
Thomas-Edison-Platz 3
D-63263 Neu-Isenburg

www.grundig.com