

Ariete

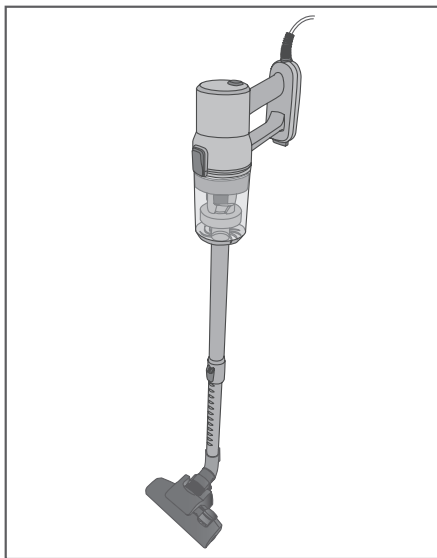

Tyčový vysávač
Tyčový vysávač

MODEL: 2708

CE EAC

Návod na obsluhu
Návod k obsluze

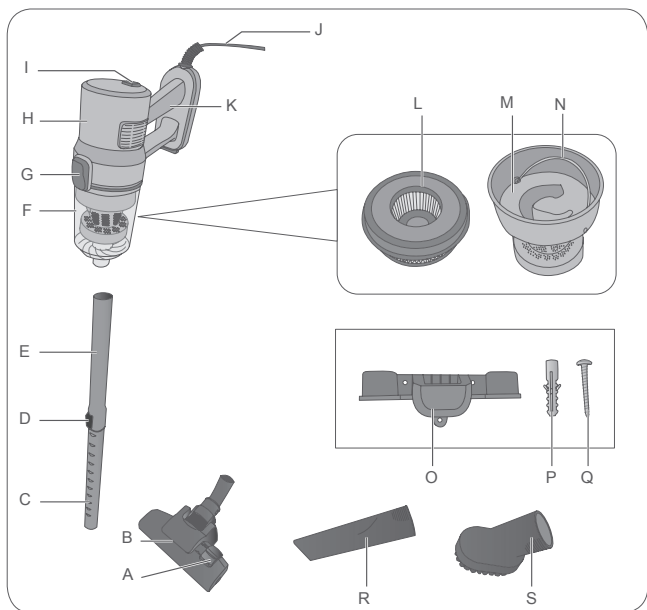

Obr. 1

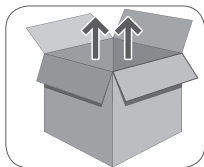

Obr. 2



Obr. 3

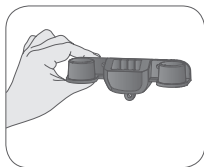

Obr. 4

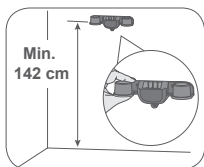

Obr. 5

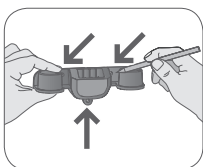

Obr. 6

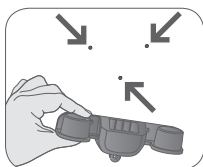

Obr. 7

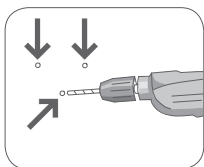

Obr. 8

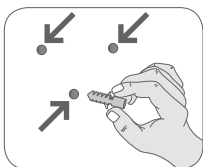

Obr. 9

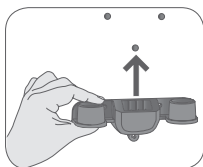

Obr. 10

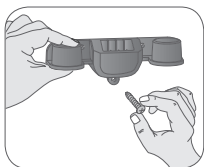

Obr. 11

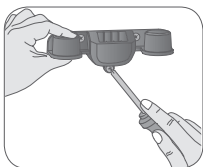

Obr. 12

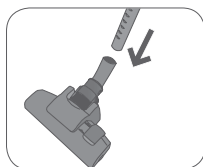

Obr. 13

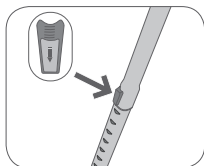

Obr. 14

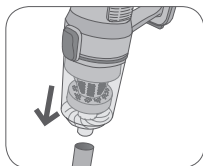

Obr. 15

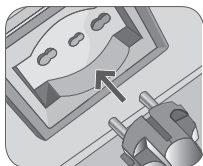

Obr. 16



Obr. 17



Obr. 18

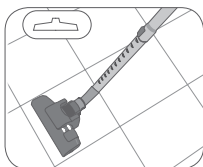

Obr. 19

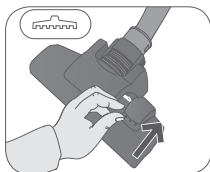

Obr. 20

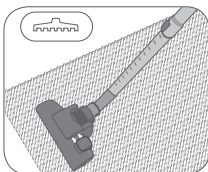

Obr. 21

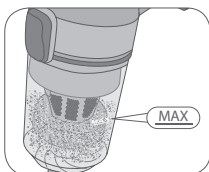

Obr. 22



Obr. 23

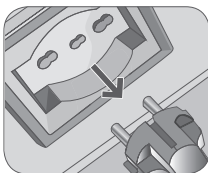

Obr. 24

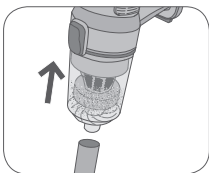

Obr. 25

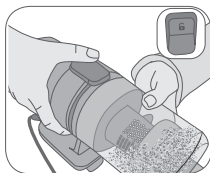

Obr. 26

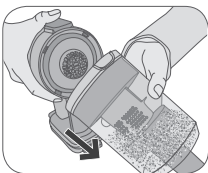

Obr. 27



Obr. 28

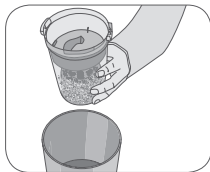

Obr. 29



Obr. 30

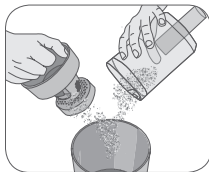

Obr. 31



Obr. 32

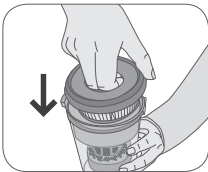

Obr. 33

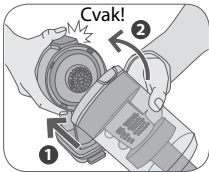

Obr. 34

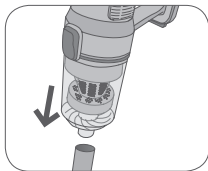

Obr. 35

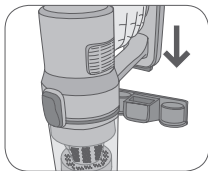

Obr. 36

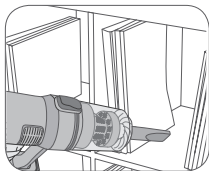

Obr. 37

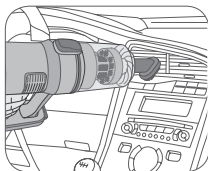

Obr. 38

NIČO O TOMTO NÁVODE NA OBSLUHU

Aj keď boli spotrebiče vyrobené v súlade so špecifickými platnými európskymi normami a všetky ich potenciálne nebezpečné časti sú preto chránené, pozorne si prečítajte tieto upozornenia a používajte spotrebič len na určený účel, aby ste predišli zraneniu a škodám. Uschovajte si tento návod pre budúce použitie. Ak sa rozhodnete dať tento spotrebič iným osobám, nezabudnite priložiť aj tieto pokyny. Informácie uvedené v tomto návode sú označené nasledujúcimi symbolmi, ktoré znamenajú:



Nebezpečenstvo pre deti.



Nebezpečenstvo z elektrickej energie.



Riziko poškodenia vyplývajúce z iných príčin.



Varovanie pred popáleninami



Varovanie – poškodenie materiálu.

ZAMÝŠĽANÉ POUŽITIE

Tento spotrebič je navrhnutý len a výhradne pre súkromné používanie a preto je považovaný za nevhodný na priemyselné alebo profesionálne účely. Spotrebič môžete používať na odstraňovanie prachu z povrchu. Nevysávajte ním horúci popol, tekutiny, veľké kúsky skla, sutiny, špicaté alebo ostré predmety. Žiaden iný spôsob používania spotrebiča nie je plánovaný výrobcom, ktorý je oslobodený od akejkoľvek zodpovednosti za všetky druhy škôd spôsobených nesprávnym použitím spotrebiča. Nesprávne používanie má taktiež za následok predpadnutie akejkoľvek formy záruky.

BEZPEČNOSTNÉ POKYNY

PRED POUŽITÍM SI POZORNE PREČÍTAJTE TIETO POKYNY.

- Spotrebič bol navrhnutý na použitie v domácnosti alebo podobne, ako sú napríklad:
 - v kuchynských priestoroch vyhradených pre personál predajní, kancelárií a iných profesionálnych prostredí
 - na farmách
 - hotely, motely, penzióny a iné ubytovacie zariadenia (pre hostí).
- Nevysávajte horúci popol, tekutiny, veľké kúsky skla, sutiny, špicaté alebo ostré predmety.
- Nepoužívajte spotrebič bez filtrov, alebo ak sú filtre poškodené.
- Nepoužívajte spotrebič na iné účely, ako sú tie, ktoré sú popísané v tomto návode.

Výrobca odmieta akúkoľvek zodpovednosť za nesprávne použitie alebo za akékoľvek iné použitie, ako je uvedené v tomto návode. Nesprávne používanie má taktiež za následok zrušenie akejkoľvek formy záruky.

- Odporúčame uschovať si originálne balenie, pretože záruka sa nevzťahuje na poškodenia vzniknuté pri odoslaní do autorizovaného servisného strediska z dôvodu nedostatočného zabalenia.



Nebezpečenstvo pre deti

- Tento spotrebič môže byť používaný deťmi staršími ako 8 rokov a osobami s obmedzenými fyzickými, zmyslovými alebo mentálnymi schopnosťami, alebo bez dostatočných skúseností a znalostí, ak sú pod dozorom alebo boli poučení o bezpečnom používaní spotrebiča a pochopili z toho vyplývajúce nebezpečenstvo.

- Čistenie a používateľskú údržbu nesmú vykonávať deti, pokiaľ nie sú staršie ako 8 rokov a nie sú počas prevádzky pod dozorom.
- Deti sa so spotrebičom nesmú hrať.
- Nenechávajte obalové materiály v dosahu detí, pretože predstavujú nebezpečenstvo.
- V prípade likvidácie starého spotrebiča ho znefunkčnite odrezaním napájacieho kábla. Taktiež sa odporúča znefunkčniť všetky potenciálne nebezpečné časti vrátane napájacieho kábla, aby sa zabránilo poraneniu osôb. Nedovoľte deťom, aby sa hrali so spotrebičom alebo jeho komponentmi.



Nebezpečenstvo z elektrickej energie

- Vždy udržiavajte spotrebič a napájací kábel mimo dosahu detí mladších ako 8 rokov.
- Nenechávajte visieť napájací kábel nabíjačky na mieste, kde by ho mohlo zachytiť dieťa.
- Pred pripojením spotrebiča k elektrickej sieti sa uistite, či napätie na výrobnom štítku zodpovedá napätiu domácej elektrickej siete.
- Používanie nástavcov, ktoré neboli schválené výrobcom, môže spôsobiť poškodenie majetku a poranenie osôb.
- Spotrebič vždy pripojte do uzemnenej elektrickej zásuvky.
- Pri odpájaní zástrčky z elektrickej zásuvky neťahajte za napájací kábel ani za spotrebič.
- Pred vkladáním alebo vyberaním jednotlivých komponentov vždy odpojte spotrebič od elektrickej zásuvky.
- Nikdy nedávajte časti pod napätím do kontaktu s vodou: môže to spôsobiť skrat!

- Spotrebič nesmie byť napájaný prostredníctvom externých časovačov alebo samostatných diaľkovo ovládaných systémov.
- Neponárajte spotrebič, zástrčku a napájací kábel do vody alebo iných tekutín.
- Spotrebič nepoužívajte, ak máte mokré ruky alebo ak ste bosí.
- Nenechávajte spotrebič bez dozoru, pokiaľ je pripojený k napájaciemu zdroju.



Varovanie - poškodenia materiálu

- Počas používania spotrebič neobracajte naopak, môže z neho uniknúť špina a prach.
- Pred čistením lesklých povrchov, ako sú parkety alebo linoleum, skontrolujte, či kefka a jej štetiny neobsahujú materiály, ktoré by mohli poškodiť podlahu.
- Na kefku veľmi netlačte, aby ste nepoškodili podlahu. Na jemných povrchoch nezotrvávajte kefkou na rovnakej ploche dlhší čas.
- Na voskovaných povrchoch môže pohyb kefky vytvárať prstence. Ak sa tak stane, očistite povrch vlhkou handričkou, vyleštite voskom a počkajte, kým uschne.
- Neumiestňujte spotrebič na veľmi horúce povrchy alebo do blízkosti otvoreného ohňa, aby nedošlo k poškodeniu jeho povrchu.
- Nepoužívajte spotrebič vonku.
- Neumiestňujte spotrebič ani napájací kábel do blízkosti alebo nad horúce elektrické alebo plynové sporáky, ani do blízkosti mikrovlnnej rúry.
- Pred použitím úplne odviňte napájací kábel.
- Nenechávajte spotrebič vystavený poveternostným vplyvom (napríklad dažďu alebo slnku).



Nebezpečenstvo vyplývajúce z iných príčin

- Do otvorov spotrebiča nekladajte žiadne predmety a zabráňte, aby nejaké predmety bránili prúdeniu vzduchu.
- Udržujte otvory bez prachu, vlákien, vlasov atď.
- Nepoužívajte spotrebič bez filtra.
- Nevysávajte veľmi horúce predmety alebo predmety, ktoré dymia alebo horia, ako sú cigarety, zápalky alebo popol, ktorý je ešte horúci.
- Nevysávajte horľavý materiál (prchavé tekutiny ako je benzín, petrolej atď.) ani nepoužívajte spotrebič v blízkosti veľkého množstva vody.
- Nepoužívajte spotrebič v uzavretých priestoroch a v blízkosti výparov z olejových farieb, rozpúšťadiel alebo hydroizolačných prostriedkov, alebo horľavých palív alebo iných toxických alebo výbušných výparov.
- Nevysávajte toxický materiál (chlórové bielidlo, čpavok, čistič odpadov, kyseliny atď.).
- Spotrebič sa nesmie používať, ak spadol alebo ak má viditeľné známky poškodenia. Spotrebič nepoužívajte, ak je poškodený napájací kábel alebo zástrčka, alebo ak je spotrebič chybný. Všetky opravy, vrátane výmeny napájacieho kábla, smie vykonávať iba servisné stredisko, aby sa predišlo akémukoľvek riziku.



Pre správnu likvidáciu výrobku podľa platnej európskej smernice 2012/19/EÚ, si prosím prečítajte príbalový leták dodávaný spolu s výrobkom.

- **ODLOŽTE SI TENTO NÁVOD PRE PRÍPAD JEHO BUDÚCEHO POUŽITIA**

POPIS SPOTREBIČA

A	Tlačidlo vysunutia štetín	K	Rukoväť
B	Kefka	L	Hepa filter
C	Teleskopická trubica	M	Plastový filter
D	Háčik nastavenia teleskopickkej trubice	N	Rukoväť plastového filtra
E	Tube	O	Držiak na stenu
F	Nádoba na prach	P	Hmoždinky (x 3)
G	Tlačidlo na uvoľnenie nádoby na prach	Q	Skrutky (x 3)
H	Teleso motora	R	Hubica
I	Tlačidlo Zap./Vyp.	S	Multifunkčná kefka
J	Napájací kábel		

Identifikačné údaje

Na štítku pod základňou spotrebiča sú uvedené nasledujúce identifikačné údaje spotrebiča:

- výrobca a označenie CE
- model (Mod.)
- sériové číslo (SN)
- napájacie napätie (V) a frekvencia (Hz)
- spotreba elektrickej energie (W)
- telefónne číslo bezplatnej pomoci

Pri vykonávaní objednávok v autorizovaných servisných strediskách, uveďte model a sériové číslo.

PRED POUŽITÍM

Predbežné opatrenia

- 1 Odstráňte obalový materiál (obr. 2) a skontrolujte, či sú prítomné všetky komponenty (obr. 3).
- 2 Skontrolujte úplnosť obsahu.
- 3 Odstráňte všetky nálepky.

Nepoužívajte spotrebič, ak je poškodený



Varovanie!

Spotrebič môže spadnúť. Keď je spotrebič zmontovaný, nemôže stáť na kefke v zvislej polohe..

Nainštalujte nástenný držiak (O) na suché a bezpečné miesto. Udržujte spotrebič mimo dosahu detí.

- 4 Umiestnite nástenný držiak na stenu (obr. 4). Nástenný držiak sa dodáva so skrutkami (Q) a hmoždinkami (P).
- 5 Upravte výšku nástenného držiaka podľa výšky spotrebiča (obr. 5).
- 6 Ceruzkou urobte značky na stene v súlade s tromi otvormi nástenného držiaka (obr. 6).
- 7 Odložte nástenný držiak (obr. 7).
- 8 Vyvrtajte otvory v stene v súlade so značkami (obr. 8).
- 9 Vložte hmoždinky do týchto otvorov (obr. 9).
- 10 Umiestnite nástenný držiak na stenu tak, aby boli otvory zarovnané s hmoždinkami (obr. 10).
- 11 Vložte skrutky do otvorov (obr. 11).
- 12 Uťahnite skrutky pomocou skrutkovača (obr. 12).

POKYNY PRE POUŽITIE

- 1 Namontujte trubicu (E) na kefku (B) (obr. 13).
- 2 Zatlačte nadol nastavovací háčik teleskopickej trubice (D) na nastavenie trubice (C) (obr. 14).
- 3 Namontujte teleso motora (H) na trubicu (obr. 15).
- 4 Zasuňte napájací kábel do elektrickej zásuvky (obr. 16).
- 5 Stlačte tlačidlo napájania (I) (obr. 17). Spotrebič začne pracovať na maximálny výkon.

Stlačením tlačidla vysunutia štetín (A) zasuňte štetiny do kefky () (obr. 18). Vyčistite tvrdé povrchy, ako sú podlahy (obr. 19).

Stlačte tlačidlo vysunutia štetín, aby ste uvoľnili štetiny z kefky () (obr. 20). Vyčistite mäkké povrchy, ako sú koberce (obr. 21).



Varovanie!

Ihneď vypnite spotrebič v prípade, ak sa vo vnútri kefky niečo zachytí, ako napríklad kus látky, strapce koberca atď. Pred opätovným zapnutím spotrebiča odstráňte všetky nečistoty z kefky.

Keď hladina prachu dosiahne úroveň MAX (obr. 22), musíte vyprázdniť nádobu na prach (F).

- 1 Vypnite spotrebič (obr. 23).
- 2 Vytiahnite napájací kábel z elektrickej zásuvky (obr. 24).
- 3 Demontujte trubicu (obr. 25).
- 4 Uchopte teleso motora (H) a stlačte tlačidlo uvoľnenia nádoby na prach (G) (obr. 26).
- 5 Zatlačte nadol nádobu na prach. Oddelte nádobu na prach od telesa motora (obr. 27).
- 6 Vyberte Hepa filter (L) z nádoby na prach (obr. 28).
- 7 Nádobu na prach umiestnite na odpadkový kôš (obr. 29).
- 8 Uchopte rukoväť plastového filtra (N). Vyberte plastový filter (M) z nádoby na prach (obr. 30).
- 9 Vysypte prach do odpadkového koša (obr. 31).
- 10 Vložte plastový filter do nádoby na prach (obr. 32).
- 11 Vložte Hepa filter do nádoby na prach (obr. 33).
- 12 Umiestnite spoj na nádobu na prach v blízkosti telesa motora. Otočte nádobu na prach smerom nahor, aby ste upevnili obe časti. Správne vloženie sa uskutoční „cvaknutím“ (obr. 34).
- 13 Namontujte teleso motora na trubicu (obr. 35).

**Varovanie!**

Nádoba na prach sa musí vyprázdniť, keď sa dosiahne maximálna hladina. Ak tak neurobíte, môže dôjsť k poškodeniu motora.

Spotrebič je možné používať s trubicou a kefkou alebo s kefkou priamo na telese motora. Spotrebič je vybavený dvoma príslušenstvami, multifunkčnou kefkou (S) a hubicou (R). Príslušenstvo je možné postaviť na trubicu, aby ste dosiahli najvyššie body.

Príslušenstvo je možné zabudovať priamo na teleso motora na čistenie okien a nábytku (obr. 37) alebo interiéru vozidla (obr. 38).

PO POUŽÍVANÍ

Vypnite spotrebič. Vyprázdnite nádobu na prach. Vložte príslušenstvo na nástenný držiak.

Upevnite spotrebič na nástenný držiak (obr. 36).

**Varovanie!**

Nebezpečenstvo pádu spotrebiča. Spotrebič, keď je zmontovaný, nemôže stáť na kefke vo vertikálnej polohe.

ČISTENIE SPOTREBIČA

Pravidelná údržba a čistenie chráni a udržujú spotrebič dlhší čas v prevádzkovej účinnosti.

**Varovanie!**

Všetky čistiace práce opísané nižšie musia byť vykonané s vypnutým spotrebičom a odpojenou zástrčkou od elektrickej zásuvky. Nebezpečenstvo úrazu elektrickým prúdom. Nikdy neponárajte spotrebič, zástrčku ani napájací kábel do vody alebo iných tekutín.

**Varovanie!**

Pred vkladáním alebo vyberaním jednotlivých komponentov vždy odpojte spotrebič od elektrickej zásuvky.

Nasávané nečistoty sa dostanú do nádoby na prach (F). Vzduch je najskôr filtrovaný plastovým filtrom (M) a potom vyčistený Hepa filtrom (L). Oba filtre sú umiestnené vo vnútri nádoby na prach.



Varovanie!

Spotrebič nikdy nepoužívajte bez filtra alebo s poškodeným filtrom. Nasávaný prach by mohol vniknúť do spotrebiča a poškodiť motor.

Čistenie tela spotrebiča



Varovanie!

Pevné časti spotrebiča vyčistite pomocou neabrazívnej vlhkej tkaniny, aby ste zabránili poškodeniu tela spotrebiča.

Čistenie kefký

- 1 Demontujte kefkú (B) z trubice.
- 2 Otočte kefkú naopak.
- 3 Očistite štetiny od nečistôt.

Čistenie Hepa filtra

Hepa filter (L) je vysoko účinný papierový filter, ktorý odstraňuje nečistoty a dokonca aj baktérie. Hepa filter sa nachádza vo vnútri nádoby na prach.

- 1 Uchopte teleso motora (H) a stlačte tlačidlo uvoľnenia nádoby na prach (G) (obr. 26).
- 2 Zatlačte nadol nádobu na prach. Oddelíte nádobu na prach od telesa motora (obr. 27).
- 3 Vyberte Hepa filter z nádoby na prach (obr. 28).
- 4 Hepa filter vyčistíte kefkou s dlhými a mäkkými štetinami.



Varovanie!

Hepa filter neumývajte vodou. Môže stratiť svoju filtračnú kapacitu.

- 5 Vložte Hepa filter do nádoby na prach (obr. 33).
- 6 Umiestnite spoj na nádobu na prach v blízkosti telesa motora. Otočte nádobu na prach smerom nahor, aby ste upevnili obe časti. Správne vloženie sa uskutoční „cvaknutím“ (obr. 34).

Hepa filter často vymieňajte (každých 4-6 mesiacov), aby ste zabránili cirkulácii baktérií vo vzduchu.

Čistenie plastového filtra

- 1 Uchopte teleso motora (H) a stlačte tlačidlo uvoľnenia nádoby na prach (G) (obr. 26).
- 2 Zatlačte nadol nádobu na prach. Oddelíte nádobu na prach od telesa motora (obr. 27).
- 3 Vyberte Hepa filter z nádoby na prach (obr. 28).
- 4 Nádobu na prach umiestnite na odpadkový kôš (obr. 29).
- 5 Uchopte rukoväť plastového filtra (N). Vyberte plastový filter (M) z nádoby na prach (obr. 30).
- 6 Vysypte prach do odpadkového koša (obr. 31).



Varovanie!

Plastový filter umývajte iba čistou vodou bez použitia mydiel alebo čistiacich prostriedkov.

Plastový filter vložte po čistení až vtedy, keď je úplne suchý. Plastový filter sa odporúča nechať prirodzene vyschnúť aspoň 24 hodín.

- 7 Vložte plastový filter do nádoby na prach (obr. 32).
- 8 Vložte Hepa filter do nádoby na prach (obr. 33).
- 9 Umiestnite spoj na nádobu na prach v blízkosti telesa motora. Otočte nádobu na prach smerom nahor, aby ste upevnili obe časti. Správne vloženie sa uskutoční „cvaknutím“ (obr. 34).

ODSTAVENIE SPOTREBIČA MIMO PREVÁDZKY

V prípade odstavenia spotrebiča, musí byť spotrebič odpojený od elektrickej siete. Vyprázdnite nádobu na prach. V prípade likvidácie, budete musieť oddeliť rozličné materiály použité v konštrukcii spotrebiča a zlikvidovať ich podľa ich zloženia a zákonov platných v štáte používania.

Informácie o likvidácii opotrebovaného elektrického zariadenia (súkromné domácnosti)



Tento symbol na produktoch a/alebo na priložených dokumentoch znamená, že sa pri likvidácii nesmú elektrické a elektronické zariadenia miešať so všeobecným domácim odpadom. V záujme správneho obhospodarovania, obnovy a recyklácie odveďte, prosím, tieto produkty na určené zberné miesta, kde budú prijaté bez poplatku. V niektorých krajinách je možné tieto produkty vrátiť priamo miestnemu maloobchodu v prípade, ak si objednáte podobný nový výrobok. Správna likvidácia týchto produktov pomôže ušetriť hodnotné zdroje a zabrániť možným negatívnym vplyvom na ľudské zdravie a prostredie, ktoré môžu inak vzniknúť v dôsledku nesprávneho zaobchádzania s odpadom. Bližšie informácie o najbližšom zbernom mieste získate na miestnom úrade. V prípade nesprávnej likvidácie odpadu môžu byť uplatnené pokuty v súlade s platnou legislatívou.

Pre právnické osoby v Európskej únii

Ak potrebujete zlikvidovať opotrebované elektrické a elektronické zariadenia, bližšie informácie získate od svojho miestneho predajcu alebo dodávateľa.

Informácie o likvidácii v krajinách mimo Európskej únie

Tento symbol je platný len v Európskej únii. Ak si želáte zlikvidovať toto zariadenie, obráťte sa na miestny úrad alebo predajcu a poinformujte sa o správnom spôsobe likvidácie tohto typu odpadu.

Autorizovaný dovozca a distribútor pre Slovensko:

DSI Slovakia s.r.o.
Letná 42
040 01 Košice
Slovenská republika
Tel: +421 556 118 110

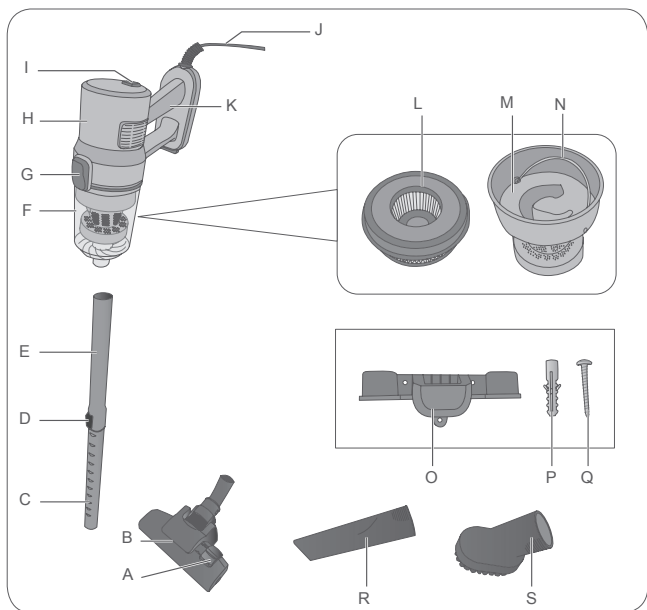

Obr. 1

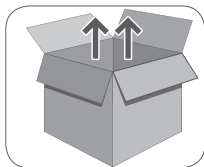

Obr. 2



Obr. 3

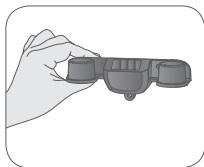

Obr. 4

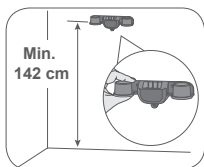

Obr. 5

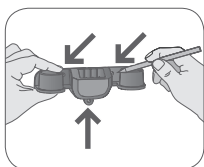

Obr. 6

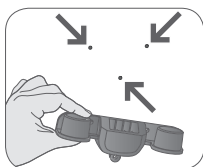

Obr. 7

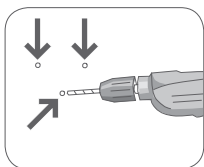

Obr. 8

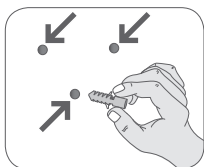

Obr. 9

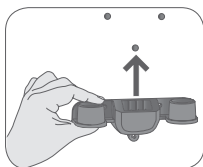

Obr. 10

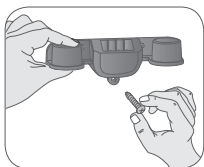

Obr. 11

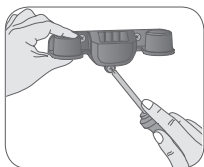

Obr. 12

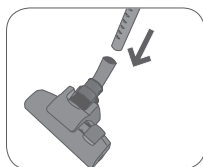

Obr. 13

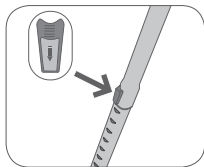

Obr. 14

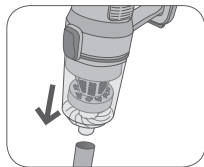

Obr. 15

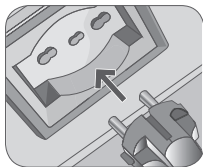

Obr. 16



Obr. 17

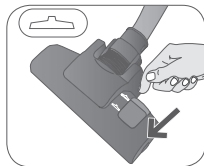

Obr. 18

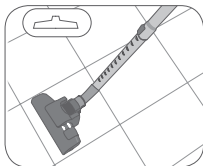

Obr. 19

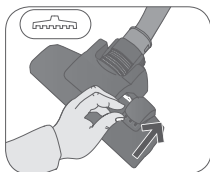

Obr. 20

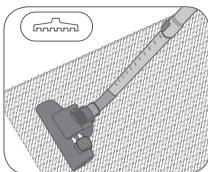

Obr. 21

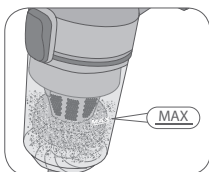

Obr. 22



Obr. 23

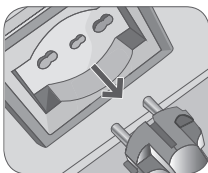

Obr. 24

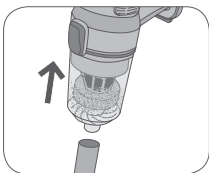

Obr. 25

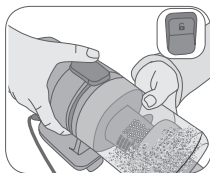

Obr. 26

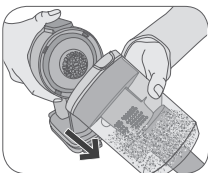

Obr. 27



Obr. 28

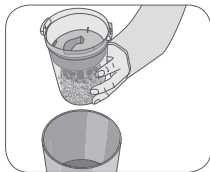

Obr. 29

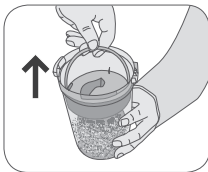

Obr. 30

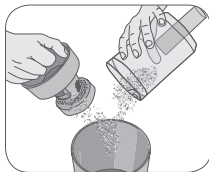

Obr. 31

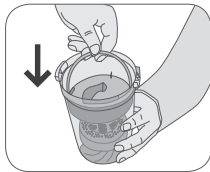

Obr. 32

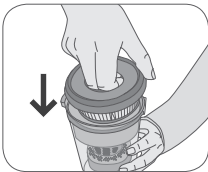

Obr. 33

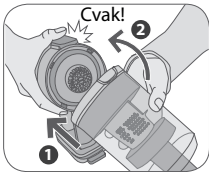

Obr. 34

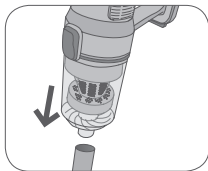

Obr. 35

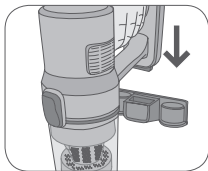

Obr. 36

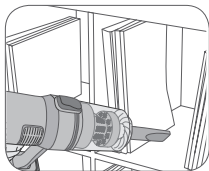

Obr. 37

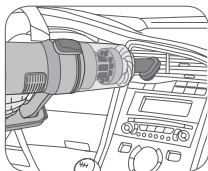

Obr. 38

NĚCO O TOMTO NÁVODU K OBSLUZE

I když byly spotřebiče vyrobeny v souladu se specifickými platnými evropskými normami a všechny jejich potenciálně nebezpečné části jsou proto chráněny, pozorně si přečtete tato upozornění a používejte spotřebič pouze k určenému účelu, abyste předešli zranění a škodám. Ušchovejte si tento návod pro budoucí použití. Rozhodnete-li se dát tento spotřebič jiným osobám, nezapomeňte přiložit i tyto pokyny. Informace uvedené v tomto návodu jsou označeny následujícími symboly, které znamenají:



Nebezpečí pro děti.



Nebezpečí z elektrické energie.



Riziko poškození vyplývající z jiných příčin.



Varování před popáleninami



Varování – poškození materiálu.

ZAMÝŠLENÉ POUŽITÍ

Tento spotřebič je navržen pouze a výhradně pro soukromé používání a proto je považován za nevhodný pro průmyslové nebo profesionální účely. Spotřebič můžete používat k odstraňování prachu z povrchu.

Nevysávejte jím horký popel, tekutiny, velké kousky skla, sutiny, špičaté nebo ostré předměty. Žádný jiný způsob používání spotřebiče není plánován výrobcem, který je osvobozen od jakékoli odpovědnosti za všechny druhy škod způsobených nesprávným použitím spotřebiče. Nesprávné používání má také za následek propadnutí jakékoli formy záruky.

BEZPEČNOSTNÍ POKYNY

PŘED POUŽITÍM SI POZORNĚ PŘEČTĚTE TYTO POKYNY.

- Spotřebič byl navržen pro použití v domácnosti nebo podobně, jako jsou například:
 - v kuchyňských prostorách vyhrazených pro personál prodejen, kanceláří a jiných profesionálních prostředí
 - na farmách
 - hotely, motely, penziony a jiná ubytovací zařízení (pro hosty).
 - Nevysávejte horký popel, tekutiny, velké kousky skla, sutiny, špičaté nebo ostré předměty.
 - Nepoužívejte spotřebič bez filtrů, nebo jsou-li filtry poškozeny.
 - Nepoužívejte spotřebič pro jiné účely, než jsou ty, které jsou popsány v tomto návodu.
- Výrobce odmítá jakoukoli odpovědnost za nesprávné použití nebo za jakékoli jiné použití, než je uvedeno v tomto návodu. Nesprávné používání má také za následek zrušení jakékoli formy záruky.
- Doporučujeme uschovat si originální balení, protože záruka se nevztahuje na poškození vzniklá při odeslání do autorizovaného servisního střediska z důvodu nedostatečného zabalení.



Nebezpečí pro děti

- Tento spotřebič může být používán dětmi staršími 8 let a osobami s omezenými fyzickými, smyslovými nebo mentálními schopnostmi, nebo bez dostatečných zkušeností a znalostí, jsou-li pod dozorem nebo byly poučeny o bezpečném používání spotřebiče a pochopily z toho vyplývající nebezpečí.

- Čištění a užitelskou údržbu nesmějí provádět děti, pokud nejsou starší 8 let a nejsou během provozu pod dozorem.
- Děti si se spotřebičem nesmí hrát.
- Nenechávejte obalové materiály v dosahu dětí, protože představují nebezpečí.
- V případě likvidace starého spotřebiče jej znefunkčňte odříznutím napájecího kabelu. Také se doporučuje znefunkčnit všechny potenciálně nebezpečné části včetně napájecího kabelu, aby se zabránilo poranění osob. Nedovolte dětem, aby si hrály se spotřebičem nebo jeho komponenty.



Nebezpečí z elektrické energie

- Vždy udržujte spotřebič a napájecí kabel mimo dosah dětí mladších 8 let.
- Nenechávejte viset napájecí kabel nabíječky na místě, kde by jej mohlo zachytit dítě.
- Před připojením spotřebiče k elektrické síti se ujistěte, zda napětí na výrobním štítku odpovídá napětí domácí elektrické sítě.
- Používání nástavců, které nebyly schváleny výrobcem, může způsobit poškození majetku a poranění osob.
- Spotřebič vždy připojte do uzemněné elektrické zásuvky.
- Při odpojování zástrčky z elektrické zásuvky netahejte za napájecí kabel ani za spotřebič.
- Před vkládáním nebo vyjímáním jednotlivých komponentů vždy odpojte spotřebič od elektrické zásuvky.
- Nikdy nedávejte části pod napětím do kontaktu s vodou: může to způsobit zkrat!

- Spotřebič nesmí být napájen prostřednictvím externích časovačů nebo samostatných dálkově ovládaných systémů.
- Neponořujte spotřebič, zástrčku a napájecí kabel do vody nebo jiných tekutin.
- Spotřebič nepoužívejte, pokud máte mokré ruce nebo pokud jste bosí.
- Nenechávejte spotřebič bez dozoru, pokud je připojen k napájecímu zdroji.



Varování - poškození materiálu

- Během používání spotřebič neobracejte naopak, může z něj uniknout špína a prach.
- Před čištěním lesklých povrchů, jako jsou parkety nebo linoleum, zkontrolujte, zda kartáček a jeho štětiny neobsahují materiály, které by mohly poškodit podlahu.
- Na kartáček moc netlačte, abyste nepoškodili podlahu. Na jemných površích nesetrvávejte kartáčkem na stejné ploše delší dobu.
- Na voskovaných površích může pohyb kartáčku vytvářet prstence. Pokud se tak stane, očistěte povrch vlhkým hadříkem, vyleštěte voskem a počkejte, až uschne.
- Neumísťujte spotřebič na velmi horké povrchy nebo do blízkosti otevřeného ohně, aby nedošlo k poškození jeho povrchu.
- Nepoužívejte spotřebič venku.
- Neumísťujte spotřebič ani napájecí kabel do blízkosti nebo nad horké elektrické nebo plynové sporáky, ani do blízkosti mikrovlnné trouby.
- Před použitím úplně odviňte napájecí kabel.
- Nenechávejte spotřebič vystavený povětrnostním vlivům (například dešti nebo slunci).



Nebezpečí vyplývající z jiných příčin

- Do otvorů spotřebiče nekládejte žádné předměty a zabraňte, aby nějaké předměty bránily proudění vzduchu.
- Udržujte otvory bez prachu, vláken, vlasů atd.
- Nepoužívejte spotřebič bez filtru.
- Nevysávejte velmi horké předměty nebo předměty, které kouří nebo hoří, jako jsou cigarety, zápalky nebo popel, který je ještě horký.
- Nevysávejte hořlavý materiál (těkavé tekutiny jako je benzín, petrolej atd.) ani nepoužívejte spotřebič v blízkosti velkého množství vody.
- Nepoužívejte spotřebič v uzavřených prostorách a v blízkosti výparů z olejových barev, rozpouštědel nebo hydroizolačních prostředků nebo hořlavých paliv nebo jiných toxických nebo výbušných výparů.
- Nevysávejte toxický materiál (chlorové bělidlo, čpavek, čistič odpadů, kyseliny atd.).
- Spotřebič se nesmí používat, pokud spadl nebo má-li viditelné známky poškození. Spotřebič nepoužívejte, je-li poškozený napájecí kabel nebo zástrčka, nebo je-li spotřebič vadný. Veškeré opravy, včetně výměny napájecího kabelu, smí provádět pouze servisní středisko, aby se předešlo jakémukoli riziku.



Pro správnou likvidaci výrobku dle platné evropské směrnice 2012/19/EU, si prosím přečtěte příbalový leták dodávaný spolu s výrobkem.

- **USCHOVEJTE SI TENTO NÁVOD PRO PŘÍPAD JEHO BUDOUCÍHO POUŽITÍ**

POPIS SPOTŘEBIČE

A	Tlačítko vysunutí štětin	K	Rukojeť
B	Kartáček	L	Hepa filtr
C	Teleskopická trubice	M	Plastový filtr
D	Háček nastavení teleskopické trubice	N	Rukojeť plastového filtru
E	Tube	O	Držák na stěnu
F	Nádoba na prach	P	Hmoždinky (x 3)
G	Tlačítko pro uvolnění nádoby na prach	Q	Šrouby (x 3)
H	Těleso motoru	R	Hubice
I	Tlačítko Zap./Vyp.	S	Multifunkční kartáček
J	Napájecí kabel		

Identifikační údaje

Na štítku pod základnou spotřebiče jsou uvedeny následující identifikační údaje spotřebiče:

- výrobce a označení CE
- model (Mod.)
- sériové číslo (SN)
- napájecí napětí (V) a frekvence (Hz)
- spotřeba elektrické energie (W)
- telefonní číslo bezplatné pomoci

Při provádění objednávek v autorizovaných servisních střediscích, uveďte model a sériové číslo.

PŘED POUŽITÍM

Předběžná opatření

- 1 Odstraňte obalový materiál (obr. 2) a zkontrolujte, zda jsou přítomny všechny komponenty (obr. 3).
- 2 Zkontrolujte úplnost obsahu.
- 3 Odstraňte veškeré nálepky.

Nepoužívejte spotřebič, je-li poškozen



Varování!

Spotřebič může spadnout. Když je spotřebič smontován, nemůže stát na kartáčku ve svislé poloze.

Nainstalujte nástěnný držák (O) na suché a bezpečné místo. Udržujte spotřebič mimo dosah dětí.

- 4 Umístěte nástěnný držák na stěnu (obr. 4). Nástěnný držák se dodává se šrouby (Q) a hmoždinkami (P).
- 5 Upravte výšku nástěnného držáku dle výšky spotřebiče (obr. 5).
- 6 Tužkou udělejte značky na stěně v souladu se třemi otvory nástěnného držáku (obr. 6).
- 7 Odložte nástěnný držák (obr. 7).
- 8 Vyrvejte otvory ve zdi v souladu se značkami (obr. 8).
- 9 Vložte hmoždinky do těchto otvorů (obr. 9).
- 10 Umístěte nástěnný držák na stěnu tak, aby byly otvory zarovnané s hmoždinkami (obr. 10).
- 11 Vložte šrouby do otvorů (obr. 11).
- 12 Utáhněte šrouby pomocí šroubováku (obr. 12).

POKYNY PRO POUŽITÍ

- 1 Namontujte trubici (E) na kartáček (B) (obr. 13).
- 2 Zatlačte dolů seřizovací háček teleskopické trubice (D) pro nastavení trubice (C) (obr. 14).
- 3 Namontujte těleso motoru (H) na trubici (obr. 15).
- 4 Zasuňte napájecí kabel do elektrické zásuvky (obr. 16).
- 5 Stiskněte tlačítko napájení (I) (obr. 17). Spotřebič začne pracovat na maximální výkon.

Stisknutím tlačítka vysunutí štětín (A) zasuňte štětiny do kartáčku () (obr. 18). Vyčistěte tvrdé povrchy, jako jsou podlahy (obr. 19).

Stiskněte tlačítko vysunutí štětín, abyste uvolnili štětiny z kartáčku () (obr. 20). Vyčistěte měkké povrchy, jako jsou koberce (obr. 21).



Varování!

Okamžitě vypněte spotřebič v případě, že se uvnitř kartáčku něco zachytí, jako například kus látky, třásně koberce atd. Před opětovným zapnutím spotřebiče odstraňte veškeré nečistoty z kartáčku.

Když hladina prachu dosáhne úrovně MAX (obr. 22), musíte vyprázdnit nádobu na prach (F).

- 1 Vypněte spotřebič (obr. 23).
- 2 Vytáhněte napájecí kabel z elektrické zásuvky (obr. 24).
- 3 Demontujte trubici (obr. 25).
- 4 Uchopte těleso motoru (H) a stiskněte tlačítko uvolnění nádoby na prach (G) (obr. 26).
- 5 Zatlačte dolů nádobu na prach. Oddělte nádobu na prach od tělesa motoru (obr. 27).
- 6 Vyjměte Hepa filtr (L) z nádoby na prach (obr. 28).
- 7 Nádobu na prach umístěte na odpadkový koš (obr. 29).
- 8 Uchopte rukojeť plastového filtru (N). Vyjměte plastový filtr (M) z nádoby na prach (obr. 30).
- 9 Vysypte prach do odpadkového koše (obr. 31).
- 10 Vložte plastový filtr do nádoby na prach (obr. 32).
- 11 Vložte Hepa filtr do nádoby na prach (obr. 33).
- 12 Umístěte spoj na nádobu na prach v blízkosti tělesa motoru. Otočte nádobu na prach směrem nahoru, abyste upevnili obě části. Správné vložení se uskuteční „cvaknutím“ (obr. 34).
- 13 Namontujte těleso motoru na trubici (obr. 35).



Varování!

Nádoba na prach se musí vyprázdnit, když je dosaženo maximální hladiny. Pokud tak neučiníte, může dojít k poškození motoru.

Spotřebič lze používat s trubicí a kartáčkem nebo s kartáčkem přímo na tělese motoru. Spotřebič je vybaven dvěma příslušenstvími, multifunkčním kartáčkem (S) a hubicí (R). Příslušenství lze postavit na trubicí, abyste dosáhli nejvyšších bodů.

Příslušenství lze zabudovat přímo na těleso motoru na čištění oken a nábytku (obr. 37) nebo interiéru vozidla (obr. 38).

PO POUŽÍVÁNÍ

Vypněte spotřebič. Vyprázdněte nádobu na prach. Vložte příslušenství na nástěnný držák.

Upevněte spotřebič na nástěnný držák (obr. 36).



Varování!

Nebezpečí pádu spotřebiče. Spotřebič, když je smontován, nemůže stát na kartáčku ve vertikální poloze.

ČIŠTĚNÍ SPOTŘEBIČE

Pravidelná údržba a čištění prodlužují životnost spotřebiče.



Varování!

Všechny čisticí práce popsané níže musí být provedeny s vypnutým spotřebičem a odpojenou zástrčkou od elektrické zásuvky. Nebezpečí úrazu elektrickým proudem. Nikdy neponožujte spotřebič, zástrčku ani napájecí kabel do vody nebo jiných tekutin.



Varování!

Před vkládáním nebo vyjímáním jednotlivých komponentů vždy odpojte spotřebič od elektrické zásuvky. Nasávané nečistoty se dostanou do nádoby na prach (F). Vzduch je nejprve filtrován plastovým filtrem (M) a poté vycištěn Hepa filtrem (L). Oba filtry jsou umístěny uvnitř nádoby na prach.



Varování!

Spotřebič nikdy nepoužívejte bez filtru nebo s poškozeným filtrem. Nasávaný prach by mohl vniknout do spotřebiče a poškodit motor.

Čištění těla spotřebiče



Varování!

Pevné části spotřebiče vyčistěte pomocí neabrasivní vlhké tkaniny, abyste zabránili poškození těla spotřebiče.

Čištění kartáčku

- 1 Demontujte kartáček (B) z trubice.
- 2 Otočte kartáček naopak.
- 3 Očistěte štětiny od nečistot.

Čištění Hepa filtru

Hepa filtr (L) je vysoce účinný papírový filtr, který odstraňuje nečistoty a dokonce i bakterie. Hepa filtr se nachází uvnitř nádoby na prach.

- 1 Uchopte těleso motoru (H) a stiskněte tlačítko uvolnění nádoby na prach (G) (obr. 26).
- 2 Zatlačte dolů nádobu na prach. Oddělte nádobu na prach od tělesa motoru (obr. 27).
- 3 Vyjměte Hepa filtr z nádoby na prach (obr. 28).
- 4 Hepa filtr vyčistěte kartáčkem s dlouhými a měkkými štětinami.



Varování!

Hepa filtr nemyjte vodou. Může ztratit svoji filtrační kapacitu.

- 5 Vložte Hepa filtr do nádoby na prach (obr. 33).
- 6 Umístěte spoj na nádobu na prach v blízkosti tělesa motoru. Otočte nádobu na prach směrem nahoru, abyste upevnili obě části. Správné vložení se uskuteční „cvaknutím“ (obr. 34).

Hepa filtr často vyměňujte (každých 4–6 měsíců), abyste zabránili cirkulaci bakterií ve vzduchu.

Čištění plastového filtru

- 1 Uchopte těleso motoru (H) a stiskněte tlačítko uvolnění nádoby na prach (G) (obr. 26).
- 2 Zatlačte dolů nádobu na prach. Oddělte nádobu na prach od tělesa motoru (obr. 27).
- 3 Vyjměte Hepa filtr z nádoby na prach (obr. 28).
- 4 Nádobu na prach umístěte na odpadkový koš (obr. 29).
- 5 Uchopte rukojeť plastového filtru (N). Vyjměte plastový filtr (M) z nádoby na prach (obr. 30).
- 6 Vysypte prach do odpadkového koše (obr. 31).



Varování!

Plastový filtr myjte pouze čistou vodou bez použití mýdel nebo čisticích prostředků.

Plastový filtr vložte po čištění až tehdy, když je zcela suchý. Plastový filtr se doporučuje nechat přirozeně vyschnout alespoň 24 hodin.

- 7 Vložte plastový filtr do nádoby na prach (obr. 32).
- 8 Vložte Hepa filtr do nádoby na prach (obr. 33).
- 9 Umístěte spoj na nádobu na prach v blízkosti tělesa motoru. Otočte nádobu na prach směrem nahoru, abyste upevnili obě části. Správné vložení se uskuteční „cvaknutím“ (obr. 34).

ODSTAVENÍ SPOTŘEBIČE MIMO PROVOZU

V případě odstavení spotřebiče, musí být spotřebič odpojen od elektrické sítě. Vyprázdněte nádobu na prach. V případě likvidace, budete muset oddělit rozličné materiály použité v konstrukci spotřebiče a zlikvidovat je podle jejich složení a zákonů platných ve státě používání.

Informace pro uživatele k likvidaci elektrických a elektronických zařízení (domácnosti)



Tento symbol na produktech anebo v průvodních dokumentech znamená, že použité elektrické a elektronické výrobky nesmí být přidány do běžného komunálního odpadu.

Ke správné likvidaci, obnově a recyklaci doručte tyto výrobky na určená sběrná místa, kde budou přijata zdarma. Alternativně v některých zemích můžete vrátit své výrobky místnímu prodejci při koupi ekvivalentního nového produktu. Správnou likvidací tohoto produktu pomůžete zachovat cenné přírodní zdroje a napomáháte prevenci potenciálních negativních dopadů na životní prostředí a lidské zdraví, což by mohly být důsledky nesprávné likvidace odpadů. Další podrobnosti si vyžádejte od místního úřadu nebo nejbližšího sběrného místa. Při nesprávné likvidaci tohoto druhu odpadu mohou být v souladu s národními předpisy uděleny pokuty.

Pro podnikové uživatele v zemích Evropské unie

Chcete-li likvidovat elektrická a elektronická zařízení, vyžádejte si potřebné informace od svého prodejce nebo dodavatele.

Informace k likvidaci v ostatních zemích mimo Evropskou unii

Tento symbol je platný jen v Evropské unii.

Chcete-li tento výrobek zlikvidovat, vyžádejte si potřebné informace o správném způsobu likvidace od místních úřadů nebo od svého prodejce.

Autorizovaný dovozce a distributor pro ČR:

DSI Czech, spol. s.r.o.
Křižíkova 237/36A
186 00 Praha 8 – Karlín
Česká republika
Tel: + 420 225 386 130