

# GoGEN

CZ SK EN PL HU



**BOB DISCO**

**VYOBRAZENÍ VÝROBKU A OVLÁDACÍ TLAČÍTKA / VYOBRAZENIE VÝROBKU A OVLÁDACIE TLAČIDLÁ**  
**PRODUCT OVERVIEW AND CONTROL BUTTONS / WYGLĄD URZĄDZENIA I PRZYCISKI KONTROLNE**  
**KÉSZÜLÉK LEÍRÁSA ÉS VEZÉRLŐ GOMBOK**

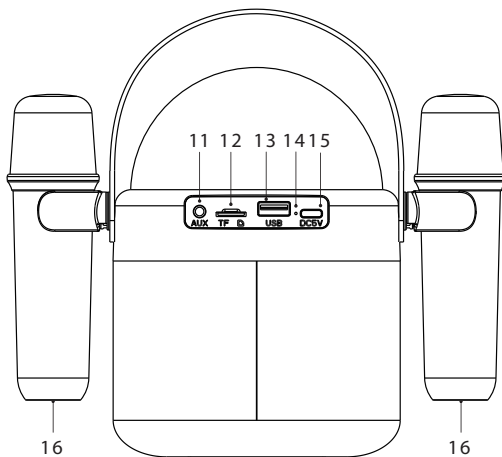
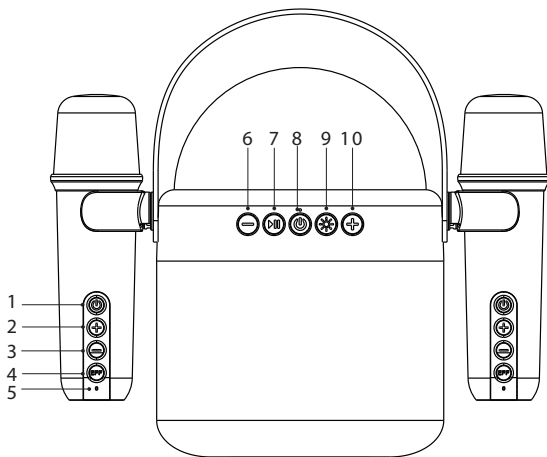

## Úvod

Děkujeme, že jste si zakoupili náš výrobek. Přečtěte si prosím tento návod k obsluze, abyste věděli, jak jej správně obsluhovat. Po přečtení návodu jej uložte na bezpečné místo pro budoucí použití.

## Důležité bezpečnostní pokyny

Pro bezpečné používání a nejlepší využití vlastností si před použitím zařízení pečlivě přečtěte tento návod.

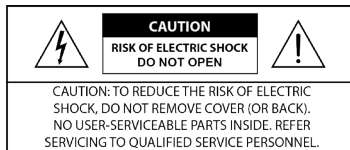

Symbol blesku s šipkou na konci v rovnostranném trojúhelníku upozorňuje uživatele na přítomnost „nebezpečného napětí“ bez izolace ve vnitřním prostoru výrobku, které je dostatečně vysoké na to, aby způsobilo úraz elektrickým proudem.



Symbol vykřičníku v rovnostranném trojúhelníku v tomto uživatelském manuálu upozorňuje uživatele na přítomnost důležitých pokynů pro provoz a údržbu (servis) v dokumentech provázejících výrobek

### **POZOR: SPOTŘEBIČ NEDEMONTUJTE, JINAK HROZÍ NEBEZPEČÍ ÚRAZU ELEKTRICKÝM ProuDEM. UVNITŘ SE NENACHÁZEJÍ ŽÁDNÉ UŽIVATELEM OPRAVITELNÉ DÍLY. ZA ÚČELEM OPRAVY KONTAKTUJTE KVALIFIKOVANÝ TECHNICKÝ PERSONÁL.**

K zamezení nebezpečí úrazu elektrickým proudem nebo požáru nevystavujte zařízení dešti ani vlhkosti.

- × Používání zařízení je povoleno pouze dospělým a odpovědným osobám, dostatečně poučeným o škodách, které mohou vzniknout nesprávným použitím.
- × Toto zařízení mohou používat děti ve věku od 8 let pod dohledem dospělých nebo pokud obdržely pokyny k bezpečnému používání zařízení a rozumí souvisejícím rizikům. Uživatelské čištění a údržbu nesmí provádět děti, pokud nejsou starší 8 let a nejsou pod dohledem. Udržujte zařízení a jeho kabel mimo dosah dětí mladších 8 let.
- × Zařízení mohou používat osoby se sníženými fyzickými, smyslovými nebo duševními schopnostmi nebo s nedostatkem zkušeností a znalostí, pokud jsou pod dohledem nebo pokud dostaly pokyny týkající se bezpečného používání zařízení a rozumí souvisejícím rizikům.
- × Děti nesmí používat zařízení ke hraní.
- × Nedovolte, aby zařízení bez dozoru používaly děti nebo osoby se zdravotním postižením.
- × Uchovávejte zařízení mimo dosah domácích zvířat.
- × Nikdy nepoužívejte zařízení na místech, kde by se kabel, zástrčka a samotný výrobek mohly dostat do kontaktu s vodou nebo mokřými povrchy. Nepoužívejte zařízení venku, protože déšť by mohl způsobit zkrat. Nedotýkejte se zařízení mokřými rukama.
- × Maximální provozní teplota je 45 °C.
- × Neinstalujte zařízení na níže uvedená místa:  
Místa vystavená přímému slunečnímu svitu nebo blízko zařízení, která vydávají teplo, například radiátorů; nad jiná zařízení, která mohou vydávat nadměrné teplo; místa, kde je bráněno odvětrávání zařízení nebo jsou vlhká či prašná; prostředí vystavené trvalým vibracím.
- × Nepokládejte na zařízení předměty s hořícím ohněm, například zapálené svíčky.
- × Nepokoušejte se zařízení sami opravovat ani do něj zasahovat. Nesprávné zásahy nebo manipulace

mohou být důvodem zneplatnění záruky. V případě poškozených částí nebo podezření na poruchu okamžitě přestaňte zařízení používat a poraďte se s kvalifikovanými pracovníky. Nikdy nepoňujte zařízení do vody ani jiných kapalin. Na horní část zařízení nepokládejte předměty naplněné tekutinami (například vázy).

- × Nedotýkejte se zařízení mokřkýma rukama a neumísťujte jej v blízkosti dřezů, van nebo nádob s tekutinami. Zařízení používejte, pouze pokud je v bezvadném stavu. Pokud se zařízení dostane do styku s vodou nebo dojde k jeho poškození, obraťte se na kvalifikované pracovníky.
- × Zařízení by se nemělo používat, pokud upadlo na zem nebo jsou na něm viditelné známky poškození.
- × Používání vysoké hlasitosti může způsobit problémy se sluchem, včetně trvalého poškození.
- × Náchylnost ke ztrátě sluchu se individuálně liší, nicméně trvalé vystavování se vysoké hlasitosti je škodlivé pro každého. Používejte hlasitost na přiměřené úrovni.
- × Během nabíjení zařízení nezapínejte ani nepoužívejte.



Abyste nedošlo k udušení, dbejte, aby se plastový sáček nacházel mimo dosah kojenčů a dětí. Nepoužívejte sáček v postýlkách, kočárcích či dětských ohrádkách. Sáček není hračka.

## Obsah balení

Přenosný reproduktor, 2 bezdrátové mikrofony, nabíjecí kabel USB-C, audio kabel s konektorem 3,5 mm, návod k obsluze

## Ovládací tlačítka a vstupy

1. Tlačítko zapnutí mikrofonu
2. Hlasitost mikrofonu + / echo +
3. Hlasitost mikrofonu - / echo -
4. Efekt změny hlasu
5. Kontrolka nabíjení a kontrolka zapnutí mikrofonu
6. Hlasitost - / předchozí stopa
7. přehrávání / pozastavení přehrávání
8. Zapnutí / vypnutí reproduktoru
9. Kontrolka LED osvětlení RGB
10. Hlasitost + / další stopa
11. Vstup externího zdroje zvuku AUX
12. Vstup pro kartu Micro SD
13. Vstup pro USB
14. Kontrolka nabíjení reproduktoru
15. Vstup USB-C pro nabíjení reproduktoru
16. Vstup USB-C pro nabíjení mikrofonu

## Nabíjení zařízení



Nabíječka není součástí balení. Nabíjejte mikrofon přes standardní nabíječku 5 V / 1 A nebo přes počítač. Během nabíjení bude kontrolka LED svítit červeně. Když je baterie plně nabitá, kontrolka LED zhasne. Na skutečnost, že baterie je vybitá a je třeba ji dobít, upozorní reproduktor pomocí zvukového signálu.

**DŮLEŽITÉ:** Během nabíjení výrobek nepoužívejte. Každé tři měsíce proveďte úplné nabití, aby nedošlo ke zkrácení životnosti baterie.

## Pokyny k provozu

### Zapnutí / vypnutí / změna zdroje

- × Stisknutím a podržením **tlačítka vypínače (8)** zapnete reproduktor.
- × Stisknutím a podržením **tlačítka vypínače (1)** zapnete mikrofony.



- × Bezdrátové mikrofony se automaticky spojí s reproduktorem.
- × Pokud **tláčítka vypínače (8)**  znovu stisknete a podržíte, zařízení se vypne.
- × Chcete-li změnit zdroj zvuku (zvolit mezi Bluetooth / paměti USB / kartou Micro SD / externím vstupem AUX), krátce stiskněte **tláčítka vypínače (8)** .

## Připojení pomocí funkce Bluetooth



Zapněte reproduktor, kontrolka LED „Disco“ bude blikat. Reproduktor automaticky přejde do režimu párování funkce Bluetooth. Otevřete nastavení funkce Bluetooth na svém chytrém zařízení a připojte se k položce „BOB DISCO“. Z reproduktoru se ozve signál, který potvrdí, že připojení bylo úspěšné. Reproduktor se při příštím zapnutí automaticky připojí k naposledy spárovanému chytrému zařízení.

**Poznámka:** Další informace naleznete v uživatelské příručce svého mobilního telefonu. Pokud budete požádáni o přístupový kód, zadejte 0000.



## Přehrávání / pozastavení přehrávání

Přehrávání hudby můžete stisknutím tlačítka  pozastavit. Chcete-li přehrávání obnovit, stiskněte tlačítka  znovu. Stisknutím a podržením tohoto tlačítka také odpojíte funkci Bluetooth.

## Ovládací tlačítka reproduktoru

- × **Přehrávání / pozastavení přehrávání:** stiskněte tlačítka .
- × **Další stopa:** stiskněte a podržte **tláčítka „+“ (10)**.
- × **Předchozí stopa:** stiskněte a podržte **tláčítka „-“ (6)**.
- × **Zvýšení hlasitosti:** stiskněte **tláčítka „+“ (10)**.
- × **Snížení hlasitosti:** stiskněte **tláčítka „-“ (6)**.
- × Chcete-li přepínat mezi funkcí Bluetooth, paměti USB, kartou Micro SD a externím zdrojem zvuku s konektorem 3,5 mm, stiskněte opakovaně **tláčítka (8)** .

## Ovládací tlačítka mikrofonu

- × **Zapnutí/vypnutí:** stiskněte a podržte **tláčítka (1)** .
- × **Ztlumení mikrofonu:** stiskněte **tláčítka (1)** .
- × **Hlasitost mikrofonu + / ECHO +:** stiskněte několikrát **tláčítka „+“ (2)**, čímž zvýšíte hlasitost mikrofonu. Stisknutím a podržením tohoto tlačítka zvýšíte hlasitost ozvěny.
- × **Hlasitost mikrofonu - / ECHO -:** stiskněte několikrát **tláčítka „-“ (3)**, čímž snížíte hlasitost mikrofonu. Stisknutím a podržením tohoto tlačítka snížíte hlasitost ozvěny.
- × **Efekt změny hlasu:** stisknutím **tláčítka efektu změny hlasu (4)** změníte hlasový efekt. Opakovanými stisky tohoto tlačítka můžete cyklicky přepínat mezi 5 dostupnými hlasovými efekty, včetně původního hlasu.

## Přehrávání z USB / paměťové Micro SD karty

Vložte USB disk do **vstupu pro USB (13)** nebo vložte kartu Micro SD do **vstupu pro kartu Micro SD (12)**. Hudba se začne automaticky přehrávat. Ovládat ji můžete pomocí ovládacích prvků reproduktorů (viz „Ovládací tlačítka reproduktorů“).



**Poznámka:** Reproduktor je schopen přehrávat pouze soubory MP3 uložené v paměti USB nebo na kartě Micro SD. Maximální kapacita paměti USB a karty Micro SD je 32 GB.

## Externí vstup zvuku AUX

Zapojte přiložený audio kabel s konektorem 3,5 mm do **vstupu 3,5 mm AUX (11)** a do svého zdroje zvuku. Opakovanými stisky **tláčítka vypínače (8)**  zvolte režim vstupu externího zdroje zvuku AUX.

**Poznámka:** Ovládací prvky hudby (přehrávání / pozastavení přehrávání, další/předchozí skladba) jsou v režimu AUX neaktivní. K ovládní hudby použijte své chytré zařízení.

## LED osvětlení

Zapněte reproduktor. Pomocí **tláčítka osvětlení (9)**  můžete přepínat mezi 5 různými světelnými efekty, které se mění nezávisle na hudbě. Světelné LED efekty zapnete/vypnete stisknutím a podržením **tláčítka (9)** .

## Řešení problémů

### × **Kontrolka zapnutí nesvíí**

Stisknutím a podržením tlačítka vypínače zapněte reproduktor. Baterie je vybitá. Nabijte reproduktor, což trvá několik hodin.

### × **Nelze provést spárování**

Zkontrolujte, zda je reproduktor zapnutý a není již spárován s jiným zařízením.

Pokud je v blízkosti příliš mnoho zapnutých zařízení s funkcí Bluetooth, vypněte je, abyste předešli rušení, a zkuste znovu provést spárování pomocí funkce Bluetooth.

### × **Zvuk je slabý nebo zkrleslý**

Zkontrolujte hlasitost reproduktoru a externího zařízení a nastavte ji na vhodnou úroveň. Ujistěte se, že je reproduktor nabitý.

### × **Nelze správně přehrávat hudbu. Dochází k přerušování přehrávání.**

Zkontrolujte vzdálenost mezi reproduktorem a zařízením s funkcí Bluetooth nepřesahuje provozní vzdálenost (maximálně 10 metrů).

Odstraňte všechny překážky mezi reproduktorem a zařízením s funkcí Bluetooth. Abyste získali lepší příjem, přesuňte reproduktor nebo zařízení s funkcí Bluetooth na jiné místo.

Zkontrolujte úroveň nabití baterie.

### × **Mikrofon píská**

Ujistěte se, že reproduktor a mikrofon jsou od sebe vzdáleny více než 1 metr.

## Technické specifikace

Verze Bluetooth: 5.4

Zabudovaná baterie: lithiová 3,7 V / 1800 mAh; 500 mAh v mikrofonu

Zdroj napájení: stejnosměrný proud 5 V / 1 A

Výdrž baterie: 5 hodin (při 50% hlasitosti)

Frekvence Bluetooth: 2402 - 2480 MHz, EIRP 8 dBm

Dosah připojení Bluetooth: 10 m

Podporované formáty Micro SD karet / USB disků: FAT32, 32GB (max)

Podporované audio formáty: MP3

Výstupní výkon: 6,5 W

Rozměr reproduktoru: 120 x 165 x 120 mm / Hmotnost: 730 g

Rozměr mikrofonu: 39 x 127 x 39 mm

### Změna technické specifikace výrobku vyhrazena výrobcem.

### Informace o výrobku a servisní síti najdete na internetové adrese [www.gogen.cz](http://www.gogen.cz)

### Záruka

Kapacita baterie výrobku se postupně snižuje. Ke snížení kapacity baterie dochází při obvyklém užívání spotřebiče a považuje se za opotřebení spotřebiče. Snížení kapacity baterie není vadou spotřebiče.

### Likvidace starých elektrických a elektronických zařízení

#### (Vztahuje se na Evropskou unii a evropské země se systémy odděleného sběru)



Tento symbol umístěný na výrobku nebo jeho balení upozorňuje, že by s výrobkem po ukončení jeho životnosti nemělo být nakládáno jako s běžným odpadem z domácnosti. Je nutné ho odvézt do sběrného místa pro recyklaci elektrického a elektronického zařízení. Zajištěním správné likvidace tohoto výrobku pomůžete zabránit případným negativním dopadům na životní prostředí a lidské zdraví, které by jinak byly způsobeny nevhodnou likvidací výrobku. Recyklováním materiálů, z nichž je vyroben, pomůžete ochránit přírodní zdroje. Podrobnější informace o recyklaci tohoto výrobku zjistíte u příslušného místního obecního úřadu, podniku pro likvidaci domovních odpadů nebo v obchodě, kde jste výrobek zakoupili.

Tímto ETA a.s. prohlašuje, že typ rádiového zařízení BOBDISCO je v souladu se směrnicí 2014/53/EU. Úplné znění EU prohlášení o shodě je k dispozici na této internetové adrese:

[http://www.gogen.cz/declaration\\_of\\_conformity](http://www.gogen.cz/declaration_of_conformity)

## Úvod

Ďakujeme, že ste si zakúpili náš výrobok. Prečítajte si, prosím, tento návod na obsluhu, aby ste vedeli, ako ho správne obsluhovať. Po prečítaní návodu ho uložte na bezpečné miesto pre budúce použitie.

## Dôležité bezpečnostné pokyny

Pre bezpečné používanie a najlepšie využitie vlastností si pred použitím zariadenia starostlivo prečítajte tento návod.

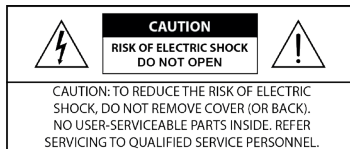

Symbol blesku so šípkou na konci v rovnostrannom trojuholníku upozorňuje užívateľa na prítomnosť „nebezpečného napätia“ bez izolácie vo vnútornom priestore výrobku, ktoré je dostatočne vysoké na to, aby spôsobilo úraz elektrickým prúdom.



Symbol výkričníka v rovnostrannom trojuholníku v tomto užívateľskom manuáli upozorňuje užívateľa na prítomnosť dôležitých pokynov na prevádzku a údržbu (servis) v dokumentoch správdzajúcich výrobok.

### **POZOR: SPOTREBIČ NEDEMONTUJTE, INAK HROZÍ NEBEZPEČENSTVO ÚRAZU ELEKTRICKÝM PRÚDOM. VO VNÚTRI SA NENACHÁDZAJÚ ŽIADNE UŽÍVATEĽOM OPRAVITEĽNÉ DIELY. ZA ÚČELOM OPRAVY KONTAKTUJTE KVALIFIKOVANÝ TECHNICKÝ PERSONÁL.**

K zamedzeniu nebezpečenstva úrazu elektrickým prúdom alebo požiaru, nevystavujte zariadenie dažďu ani vlhkosti.

- × Používanie zariadenia je povolené iba dospelým a zodpovedným osobám, dostatočne poučeným o škodách, ktoré môžu vzniknúť nesprávnym použitím.
- × Toto zariadenie môžu používať deti vo veku od 8 rokov pod dohľadom dospelých, alebo ak dostali pokyny na bezpečné používanie zariadenia a rozumejú súvisiacim rizikám. Užívateľské čistenie a údržbu nesmú vykonávať deti, ak nie sú staršie ako 8 rokov a nie sú pod dohľadom. Udržujte zariadenie a jeho kábel mimo dosah detí mladších ako 8 rokov.
- × Zariadenie môžu používať osoby so zníženými fyzickými, zmyslovými alebo duševnými schopnosťami, alebo s nedostatkom skúsenosti a znalosti, ak sú pod dohľadom, alebo ak dostali pokyny týkajúce sa bezpečného používania zariadenia a rozumejú súvisiacim rizikám.
- × Deti nesmú používať zariadenie na hranie.
- × Nedovoľte, aby zariadenie bez dozoru používali deti alebo osoby so zdravotným postihnutím.
- × Uchovávajú zariadenie mimo dosah domácich zvierat.
- × Nikdy nepoužívajte zariadenie na miestach, kde by sa kábel, zástrčka a samotný výrobok mohli dostať do kontaktu s vodou alebo mokrymi povrchmi. Nepoužívajte zariadenie vonku, pretože dažď by mohol spôsobiť skrat. Nedotýkajte sa zariadenia mokrymi rukami.
- × Maximálna prevádzková teplota je 45 °C.
- × Neinštalujte zariadenie na nižšie uvedené miesta:
  - Miesta vystavené priamemu slnečnému svitu alebo v blízkosti zariadení, ktoré vydávajú teplo, napríklad radiátorov; nad iné zariadenia, ktoré môžu vydávať nadmerné teplo; miesta, kde je bránené odvetrávaniu zariadenia alebo sú vlhké či prašné; prostredie vystavené trvalým vibráciám.

- × Neukladajte na zariadenie predmety s horiacim ohňom, napríklad zapálené sviečky.
- × Nepokúšajte sa zariadenie sami opravovať ani doňho zasahovať. Nesprávne zásahy alebo manipulácia môžu byť dôvodom zániku záruky. V prípade poškodených častí alebo podozrenia na poruchu okamžite prestaňte zariadenie používať a poraďte sa s kvalifikovanými pracovníkmi. Nikdy neponárajte zariadenie do vody ani iných kvapalín. Na hornú časť zariadenia neukladajte predmety naplnené tekutinami (napríklad vázy).
- × Nedotýkajte sa zariadenia mokrymi rukami a neumiestňujte ho v blízkosti drezu, vane alebo nádob s tekutinami. Zariadenie používajte, iba ak je v bezchybnom stave. Ak sa zariadenie dostane do styku s vodou nebo dôjde k jeho poškodeniu, obráťte sa na kvalifikovaných pracovníkov.
- × Zariadenie by sa nemalo používať, ak spadlo na zem alebo sú na ňom viditeľné známky poškodenia.
- × Používanie vysokej hlasitosti môže spôsobiť problémy so sluchom, vrátane trvalého poškodenia.
- × Náchylnosť ku strate sluchu sa individuálne líši, však trvalé vystavovanie sa vysokej hlasitosti je škodlivé pre každého. Používajte hlasitosť na primeranej úrovni.
- × Počas nabíjania zariadenie nezapínajte ani nepoužívajte.



Abý nedošlo k uduseniu, dbajte na to, aby sa plastové vrečko nachádzalo mimo dosah bábätiak a detí. Nepoužívajte vrečko v postielkach, kočiaroch či detských ohrádkach. Vrečko nie je hračka.

## Obsah balenia

Prenosný reproduktor, 2 bezdrôtové mikrofóny, nabíjací kábel USB-C, audio kábel s konektorom 3,5 mm, návod na obsluhu

## Ovládacie tlačidlá a vstupy

1. Tlačidlo zapnutia mikrofónu 
2. Hlasitosť mikrofónu + / echo +
3. Hlasitosť mikrofónu - / echo -
4. Efekt magického hlasu
5. Kontrolka nabíjania a kontrolka zapnutia mikrofónu
6. Hlasitosť - / predchádzajúca stopa
7.  prehrávanie/pozastavenie prehrávania
8. Zapnutie/vypnutie reproduktora 
9. Kontrolka LED osvetlenia RGB 
10. Hlasitosť + / ďalšia stopa
11. Vstup externého zdroja zvuku AUX
12. Vstup pre kartu Micro SD
13. Vstup pre USB
14. Kontrolka nabíjania reproduktora
15. Vstup USB-C na nabíjanie reproduktora
16. Vstup USB-C na nabíjanie mikrofónu

## Nabíjanie zariadenia





Nabíjačka nie je súčasťou balenia. Nabíjajte mikrofón cez štandardnú nabíjačku 5 V/1 A alebo cez počítač. Počas nabíjania bude kontrolka LED svietiť na červeno. Keď je batéria plne nabitá, kontrolka LED zhasne. Na skutočnosť, že batéria je vybitá a je potrebné ju dobiť, upozorní reproduktor pomocou zvukového signálu.

**DÔLEŽITÉ:** Počas nabíjania výrobok nepoužívajte. Každé tri mesiace vykonajte úplné nabitie, aby nedošlo k skráteniu životnosti batérie.



# Pokyny na prevádzku

## Zapnutie/vypnutie/zmena zdroja

- × Stlačením a podržaním **tlačidla vypínača (8)**  zapnete reproduktor.
- × Stlačením a podržaním **tlačidla vypínača (1)**  zapnete mikrofóny.
- × Bezdrôtové mikrofóny sa automaticky spoja s reproduktorom.
- × Ak **tlačidlo (8)**  znova stlačíte a podržite, zariadenie sa vypne.
- × Ak chcete zmeniť zdroj zvuku (zvoľte medzi Bluetooth/pamäťou USB/kartou Micro SD/externým vstupom AUX), krátko stlačte **tlačidlo (8)** .

## Pripojenie pomocou funkcie Bluetooth

Zapnite reproduktor, kontrolka LED „Disco“ bude blikať. Reproduktor automaticky prejde do režimu párovania funkcie Bluetooth. Otvorte nastavenie funkcie Bluetooth na svojom chytrom zariadení a pripojte sa k položke „**BOB DISCO**“. Z reproduktora sa ozve signál, ktorý potvrdí, že pripojenie bolo úspešné. Reproduktor sa pri nasledujúcom zapnutí automaticky pripojí k naposledy spárovanému chytrému zariadeniu.

***Poznámka:** Ďalšie informácie nájdete v užívateľskej príručke svojho mobilného telefónu. Ak budete požiadaný o prístupový kód, zadajte 0000.*



## Prehrávanie/pozastavenie prehrávania

Prehrávanie hudby môžete stlačením tlačidla **▶||** pozastaviť. Ak chcete prehrávanie obnoviť, stlačte tlačidlo **▶||** znova. Stlačením a podržaním tohto tlačidla tiež odpojíte funkciu Bluetooth.

## Ovládacie tlačidlá reproduktora

- × **Prehrávanie/pozastavenie prehrávania:** stlačte tlačidlo **▶||**.
- × **Ďalšia stopa:** stlačte a podržte **tlačidlo „+“ (10)**.
- × **Predchádzajúca stopa:** stlačte a podržte **tlačidlo „-“ (6)**.
- × **Zvýšenie hlasitosti:** stlačte **tlačidlo „+“ (10)**.
- × **Zníženie hlasitosti:** stlačte **tlačidlo „-“ (6)**.
- × Ak chcete prepínať medzi funkciami Bluetooth, pamäťou USB, kartou Micro SD a externým zdrojom zvuku s konektorom 3,5 mm, stlačte opakovane **tlačidlo (8)** .

## Ovládacie tlačidlá mikrofónu

- × **Zapnutie/vypnutie:** stlačte a podržte **tlačidlo (1)** .
- × **Vypnutie zvuku mikrofónu:** stlačte **tlačidlo (1)** .
- × **Hlasitosť mikrofónu +/ ECHO +:** stlačte niekoľkokrát **tlačidlo „+“ (2)**, čím zvýšite hlasitosť mikrofónu. Stlačením a podržaním tohto tlačidla zvýšite hlasitosť ECHA.
- × **Hlasitosť mikrofónu - / ECHO -:** stlačte niekoľkokrát **tlačidlo „-“ (3)**, čím znížite hlasitosť mikrofónu.
- × Stlačením a podržaním tohto tlačidla znížite hlasitosť ECHA.
- × **Hlasový efekt:** stlačením **tlačidla hlasového efektu (4)** zmeníte hlasový efekt. Opakovanými stlačeniami tohto tlačidla môžete cyklicky prepínať medzi 5 dostupnými hlasovými efektmi, vrátane pôvodného hlasu.

## Prehrávanie z pamäte USB/karty Micro-SD

Vložte pamäť USB do vstupu pre USB (13) alebo vložte kartu Micro SD do **vstupu pre kartu Micro SD (12)**. Hudba sa začne automaticky prehrávať. Ovládať ju môžete pomocou ovládacích prvkov reproduktorov (viď „Ovládacie tlačidlá reproduktorov“).

***Poznámka:** Reproduktor je schopný prehrávať iba súbory MP3 uložené v pamäti USB alebo na karte Micro SD. Maximálna kapacita pamäte USB a karty Micro SD je 32 GB.*

## Externý vstup zvuku AUX

Zapojte priložený audio kábel s konektorom 3,5 mm do **vstupu 3,5 mm AUX (11)** a do svojho zdroja zvuku. Opakovanými stlačeniami **tlačidla vypínača (8)**  zvoľte režim vstupu externého zdroja zvuku AUX.

***Poznámka:** Ovládacie prvky hudby (prehrávanie pozastavení prehrávania, ďalšia/predchádzajúca skladba) sú v režime AUX neaktívne. Na ovládanie hudby použite svoje chytré zariadenie.*

## LED osvetlenia

Zapnite reproduktor. Pomocou **tlačidla osvetlenia (9)** ☀ môžete prepínať medzi 5 rôznymi svetelnými efektmi, ktoré sa menia nezávisle na hudbe. Svetelné LED efekty zapnete/vypnete stlačením a podržaním

**tlačidla (9)** ☀ .

## Riešenie problémov

### × **Kontrolka zapnutia nesvieti**

Stlačením a podržaním tlačidla vypínača zapnete reproduktor. Batéria je vybitá. Nabite reproduktor, čo trvá niekoľko hodín.

### × **Nie je možné vykonať spárovanie**

Skontrolujte, či je reproduktor zapnutý a nie je už spárovaný s iným zariadením.

Ak je v blízkosti príliš veľa zapnutých zariadení s funkciou Bluetooth, vypnite ich, aby ste predišli rušeniu a skúste znova vykonať spárovanie pomocou funkcie Bluetooth.

### × **Zvuk je slabý alebo skreslený**

Skontrolujte hlasitosť reproduktora a externého zariadenia a nastavte ich na vhodnú úroveň. Uistite sa, že je reproduktor nabitý.

### × **Nie je možné správne prehrávať hudbu. Dochádza k prerušovaniu prehrávania.**

Skontrolujte, či vzdialenosť medzi reproduktorom a zariadením s funkciou Bluetooth nepresahuje prevádzkovú vzdialenosť (maximálne 10 metrov).

Odstráňte všetky prekážky medzi reproduktorom a zariadením s funkciou Bluetooth. Aby ste získali lepší príjem, presuňte reproduktor alebo zariadenie s funkciou Bluetooth na iné miesto.

Skontrolujte úroveň nabitia batérie..

### × **Mikrofón písa**

Uistite sa, že reproduktor a mikrofón sú od seba vzdialené viac ako 1 meter.

## Technické špecifikácie

Verzia Bluetooth: 5.4

Zabudovaná batéria: lítiová 3,7 V / 1800 mAh; 500 mAh v mikrofóne

Zdroj napájania: jednosmerný prúd 5 V / 1 A

Doba prehrávania na batérii: 5 hodín (50% hlasitosť)

Frekvencia Bluetooth: 2402 - 2480 MHz, EIRP 8 dBm

Dosah Bluetooth: 10 m

Podporované formáty Micro SD karet / USB diskov: FAT32, 32GB (max)

Podporované audio formáty: MP3

Výstupný výkon: 6,5 W

Rozmer reproduktora: 120 x 165 x 120 mm / Hmotnosť: 730 g

Rozmer mikrofónu: 39 x 127 x 39 mm

**Výrobca si vyhradzuje právo na zmenu technickej špecifikácie výrobku.**

## Záruka

Kapacita batérie výrobku sa postupne znižuje. K zníženiu kapacity batérie dochádza pri obvyklom užívaní spotrebiča a považuje sa za bežné opotrebovanie spotrebiča. Zníženie kapacity batérie nie je vadou spotrebiča, ale prirodzenou vlastnosťou batérie.

## Likvidácia starých elektrických a elektronických zariadení

**(Vzťahuje sa na Európsku úniu a európske krajiny so systémami oddeleného zberu)**



Tento symbol na výrobku alebo obale znamená, že s výrobkom po ukončení jeho životnosti nemôže byť nakladané ako s bežným odpadom z domácnosti. Musí sa odovzdať do príslušnej zberne na recykláciu elektrických a elektronických zariadení.

Zaručením správnej likvidácie tohto výrobku pomôžete pri predchádzaní potenciálnych

negatívnych dopadov na životné prostredie a na zdravie človeka, ktoré by mohli byť zapríčinené nevhodným zaobchádzaním s odpadmi z tohto výrobku. Recyklovaním materiálov pomôžete zachovať prírodné zdroje. Podrobnejšie informácie o recyklácii tohto výrobku vám na požiadanie poskytne miestny úrad, služba likvidácie komunálneho odpadu alebo predajňa, v ktorej ste si tento výrobok zakúpili.

Týmto ETA a.s. prehlasuje, že typ rádiového zariadenia BOBDISCO je v súlade so smericou 2014/53/EU. Úplné znenie prehlásenia o zhode EÚ je k dispozícii na tejto internetovej adrese:

[http://www.gogen.cz/declaration\\_of\\_conformity](http://www.gogen.cz/declaration_of_conformity)

**Informácie o výrobku a servisnej sieti nájdete na internetovej adrese [www.gogen.sk](http://www.gogen.sk)**

## INTRODUCTION

Thank you for buying our product. Please read through these operating instructions, so you will know how to operate your equipment properly. After you finished reading the instructions manual, put it away in a safe place for future reference.

## Important Safety Precautions

For safe use and maximum performance please read this manual carefully before use.

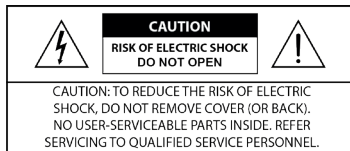

The lightning flash with arrowhead symbol, within an equilateral triangle, is intended to alert the user to the presence of uninsulated "dangerous voltage" within the product's enclosure that may be of sufficient magnitude as to constitute a risk of electric shock to persons.



The exclamation point within an equilateral triangle is intended to alert the user to the presence of important operating and maintenance (servicing) instructions in the literature accompanying the appliance.

### **CAUTION: TO REDUCE THE RISK OF ELECTRIC SHOCK, DO NOT DISASSEMBLE THE APPLIANCE. THERE ARE NO USER SERVICEABLE PARTS. FOR REPAIRS CONTACT QUALIFIED TECHNICAL STAFF.**

To avoid the danger of electric shock or fire, do not expose to rain or moisture.

- ✗ The use must be allowed only to adults and responsible persons, adequately educated on the damages deriving from incorrect use.
- ✗ This appliance can be used by children aged 8 years under adults supervision or if they have received instructions on how to use the appliance safely and understand the dangers involved. Cleaning and maintenance operations by the user must not be carried out by children unless they are over 8 years of age and operate under supervision. Keep the appliance and its cord out of the reach of children under the age of 8.
- ✗ The devices can be used by people with reduced physical, sensory or mental abilities or with a lack of experience and knowledge if they are supervised or if they have received instructions regarding the safe use of the device and understand the dangers involved.
- ✗ Children must not use the appliance as a game.
- ✗ Do not allow the appliance to be used by children or the disabled without supervision.
- ✗ Keep away from pets.
- ✗ Never use the appliance in places where the cord, plug and the product itself may come into contact with water or wet surfaces. Do not use the appliance outdoors, as rain could create short circuits. Do not touch the appliance with wet hands.
- ✗ The max. operation temperature is 45°C.
- ✗ Avoid installing the unit in the locations listed below:
  - Places exposed to direct sunlight or close to equipment that generate heat, such as radiators;
  - Above other appliances that can radiate excessive heat;
  - Places that block ventilation or are humid or dusty;
  - Environments subject to constant vibration;
- ✗ Do not place accessories with naked flames, such as lighted candles, on the appliance.

- ✗ Do not try to repair or intervene on the appliance yourself. Incorrect interventions or tampering can void the guarantee. In the event of any damaged parts or suspected malfunction, discontinue use immediately and consult qualified personnel. Never dip the appliance in water or other liquids. Do not place bowls containing liquids (such as vases) on top of the appliance.
- ✗ Do not touch the appliance with wet hands and do not place it near sinks, tubs or bowls of liquids. Use the product only if in perfect condition. If the appliance has been lipped in water or is damaged, contact qualified personnel.
- ✗ The product should not be used if it has been dropped or if there are any visible signs of damage.
- ✗ Exposure to high volume levels can cause hearing problems, including permanent damage. The tendency to hearing loss varies from person to person, however constant exposure to high volume levels is harmful to anyone. Moderate the volume level.
- ✗ Do not turn on or use the device while charging.







To avoid danger of suffocation, keep the plastic bag away from babies and children. Do not use this bag in cribs, beds, carriages or playpens. This bag is not a toy.

## Package contents

Portable speaker, 2x wireless microphone, USB-C Charging cable, 3,5 mm jack audio cable, User manual

## CONTROL BUTTONS and Inputs

1. Microphone Power button 
2. Microphone Volume+ / Echo+
3. Microphone Volume- / Echo-
4. Magic voice effect
5. Charging indicator and Power indicator of the Mic
6. Volume- / Previous track
7.  Play / Pause button
8. Speaker Power on / off 
9. RGB LED Lights  control
10. Volume+ / Next track
11. AUX input
12. Micro SD card slot
13. USB port
14. Charging indicator of the speaker
15. USB-C charging port of the speaker
16. USB-C charging port of the microphone

## Charging your product



The charger is not included in the package, please charge the microphone via a standard 5 V / 1 A charger or via a PC. The LED indicator will light red during charging. The LED indicator turns off when the battery is fully charged. The speaker emits a sound to indicate battery power is low and needs to be recharged.

**IMPORTANT:** Please do not use the product during charging. Please make a complete charge every three months to avoid shortening the battery lifespan.

## OPERATING INSTRUCTIONS

### Power on/off/Changing source

- ✗ Press and hold the **Power button(8)**  to turn on the speaker.



- × Press and hold the **Power button(1)**  to turn on the microphones.
- × The wireless microphones will connect with speaker automatically.
- × When you press and hold the **Power button(8)**  again, the unit will be power off.
- × For changing source (choosing between Bluetooth / USB flash memory / Micro SD / AUX in), press shortly the **Power button(8)** .

## Bluetooth connection



Turn on the speaker, the disco LED will flashing. The speaker automatically enters Bluetooth pairing mode. Open the Bluetooth settings on your smart device and connect to „**BOB DISCO**“. A sound is emitted from the speaker to confirm that the connection was successful. The speaker automatically connects to the last paired smart device the next time it is powered on.

*Note: For more information, see your mobile phone's user manual. If you are asked to enter a passcode, enter 0000.*



## Play / Pause

During music playback, press button  to pause the playback. To resume playback, press the button  again. Press and hold this button to disconnect the Bluetooth.

## Speaker controls

- × **Play/pause music:** Press the  button.
- × **Next track:** Press and hold the **“+” button(10)**.
- × **Previous track:** Press and hold the **“-” button(6)**.
- × **Volume up:** Press the **“+” button(10)**.
- × **Volume down:** Press the **“-” button(6)**.
- × Change between Bluetooth, USB flash memory, micro SD card and 3,5mm AUX audio source: Press the **Power button (8)**  multiple times.

## Microphone controls

- × **Power on/off:** Press and hold the **Power button(1)** .
- × **Mute microphone:** Press the **Power button(1)** .
- × **Microphone volume+ / ECHO+:** Press the **“+” button(2)** multiple times to increase the mic volume. Press and hold this button to increase the ECHO volume.
- × **Microphone volume- / ECHO-:** Press the **“-” button(3)** multiple times to decrease the mic volume. Press and hold this button to decrease the ECHO volume.
- × **Voice effect:** Click the **Voice effect button(4)** to change the voice effects. Press the button multiple times to cycle through 5 available voice effects, including the original voice.

## USB flash memory/Micro-SD card playback

Insert a USB flash memory to the USB port(13) or a Micro SD card to the Micro SD card slot (12). The music starts to play automatically. Control the music by using the speaker controls. (See „Speaker controls“)

*Note: Only MP3 files stored on a USB flash memory or Micro SD card can be played by the speaker. And max capacity of USB flash and Micro SD card is 32GB.*

## AUX in

Connect the included 3,5 mm audio cable to the 3,5 mm **AUX input (11)** and your audio source. Press the **Power button (8)**  multiple times to select AUX in mode.

*Note: The music transport controls (play/pause, next/previous track) are disabled in AUX in mode. Use your smart device to control the music.*

## LED lights

Turn on the speaker. Press the **LED light button(9)**  to cycle between 5 different light effects that cycle independently from the music. Press and hold the **LED light button(9)**  to turn on / off the LED light effect.

## TROUBLESHOOTING

### ✗ **Power light is not ON**

Press and hold the Power button to turn on the speaker.  
The battery is low, charge the speaker for a few hours.

### ✗ **Cannot pair**

Check that the speaker is turned on and is not paired with another device.  
If there are too many Bluetooth devices turned on nearby, turn them off to avoid any interference and try to perform Bluetooth pairing again.

### ✗ **Sound is weak or distorted**

Check the volume of the speaker and that of the external device and adjust it to a suitable level.  
Make sure the speaker is charged.

### ✗ **Cannot play properly. The music is discontinuous.**

Check whether the distance between the speaker and the Bluetooth device is not out of the operating distance (10 meters max).

Remove any obstacles between the speaker and the Bluetooth device.

Move the speaker or Bluetooth device to get the best reception.

Check battery charge status.

### ✗ **Microphone whistle**

Make sure the speaker and microphone close with each other more than 1 meter.

## Specification

Bluetooth version: 5.4

Built-in battery: Lithium 3,7 V / 1800 mAh; 500 mAh for microphone

Power supply: DC 5 V / 1 A

Battery Playback Time: 5 hours (50 % Volume)

Bluetooth Frequency: 2402 - 2480 MHz, EIRP 8 dBm

Bluetooth connecting range: 10 m

Supported Micro SD card / USB drive: FAT32, 32GB (max)

Supported audio formats: MP3

Power output: 6,5 W

Speaker size: 120 x 165 x 120 mm / Weight: 730 g

Microphone size: 39 x 127 x 39 mm

**We reserve the right to change technical specifications.**

### Warranty

The capacity of the product battery decreases over time. Decreasing of battery capacity occurs during normal use of the appliance and is considered usual wear and tear of the appliance.

Decreasing battery capacity is not a defect of the appliance.

### Disposal of old Electrical & Electronic Equipment (Applicable in the European Union and other European countries with separate collection systems)



This symbol on the product or on its packaging indicates that this product shall not be treated as household waste. Instead it shall be handed over to the applicable collection point for the recycling of electrical and electronic equipment. By ensuring this product is disposed of correctly, you will help prevent potential negative consequences for the environment and human health, which could otherwise be caused by inappropriate waste handling of this

product. The recycling of materials will help to conserve natural resources. For more detailed information about recycling of this product, please contact your local Civic Office, your household waste disposal service or the shop where you purchased the product.

Hereby, ETA a.s. declares that the radio equipment type BOBDISCO is in compliance with Directive 2014/53/EU. The full text of the EU declaration of conformity is

available at the following internet address: [http://www.gogen.cz/declaration\\_of\\_conformity](http://www.gogen.cz/declaration_of_conformity)

# WPROWADZENIE

Dziękujemy za zakup naszego produktu. Prosimy o przeczytanie niniejszej instrukcji obsługi, aby dowiedzieć się, jak prawidłowo obsługiwać sprzęt. Po przeczytaniu instrukcji obsługi odłóż ją w bezpieczne miejsce, aby móc z niej skorzystać w przyszłości.

## Ważne środki ostrożności

Aby zapewnić bezpieczne użytkowanie i maksymalną wydajność, przed użyciem należy uważnie przeczytać niniejszą instrukcję.

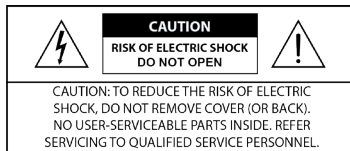

Symbol błyskawicy ze strzałką wewnątrz trójkąta równobocznego ma na celu ostrzeżenie użytkownika o obecności niez izolowanego "niebezpiecznego napięcia" w obrębie obudowy produktu, które może mieć wystarczającą wielkość, aby stanowić ryzyko porażenia prądem elektrycznym osób.



Wykrzyknik w trójkącie równobocznym ma na celu zwrócenie uwagi użytkownika na obecność ważnych instrukcji obsługi i konserwacji (serwisowania) w literaturze dołączonej do urządzenia.

### **UWAGA: ABY ZMNIJSZYĆ RYZYKO PORAŻENIA PRĄDEM, NIE NALEŻY DEMONTOWAĆ URZĄDZENIA. NIE MA CZĘŚCI, KTÓRE MOGĄ BYĆ NAPRAWIANE PRZEZ UŻYTKOWNIKA. W CELU NAPRAWY NALEŻY SKONTAKTOWAĆ SIĘ Z WYKWALIFIKOWANYM PERSONELEM TECHNICZNYM.**

Abym uniknąć ryzyka porażenia prądem lub pożaru, nie należy wystawiać urządzenia na działanie deszczu lub wilgoci.

- × Użytkowanie musi być dozwolone wyłącznie dla osób dorosłych i odpowiedzialnych, odpowiednio przeszkolonych w zakresie szkód wynikających z niewłaściwego użytkowania.
- × To urządzenie może być używane przez dzieci w wieku 8 lat pod nadzorem dorosłych lub jeśli otrzymały one instrukcje dotyczące bezpiecznego korzystania z urządzenia i rozumieją związane z tym zagrożenia. Czynności czyszczenia i konserwacji wykonywane przez użytkownika nie mogą być wykonywane przez dzieci, chyba że ukończyły one 8 lat i pracują pod nadzorem. Urządzenie i jego przewód należy przechowywać w miejscu niedostępnym dla dzieci w wieku poniżej 8 lat.
- × Urządzenia mogą być używane przez osoby o ograniczonych zdolnościach fizycznych, sensorycznych lub umysłowych lub nieposiadające doświadczenia i wiedzy, jeśli są one nadzorowane lub otrzymały instrukcje dotyczące bezpiecznego korzystania z urządzenia i rozumieją związane z tym zagrożenia.
- × Dzieci nie mogą używać urządzenia do zabawy.
- × Nie zezwalaj na użytkowanie urządzenia przez dzieci lub osoby niepełnosprawne bez nadzoru.
- × Trzymaj z dala od zwierząt.
- × Nigdy nie używaj urządzenia w miejscach, w których przewód, wtyczka i sam produkt mogą mieć kontakt z wodą lub mokrymi powierzchniami. Nie używaj urządzenia na zewnątrz, ponieważ deszcz może spowodować zwarcie. Nie dotykaj urządzenia mokrymi rękami.
- × Maksymalna temperatura pracy wynosi 45°C.
- × Należy unikać instalowania urządzenia w miejscach wymienionych poniżej:  
Miejsca narażone na bezpośrednie działanie promieni słonecznych lub w pobliżu urządzeń generujących ciepło, takich jak grzejniki;



- Nad innymi urządzeniami, które mogą emitować nadmierne ciepło; Miejsca, które blokują wentylację, są wilgotne lub zakurzone; Środowiska narażone na ciągłe wibracje;
- ✗ Na urządzeniu nie należy umieszczać akcesoriów z otwartym ogniem, takich jak zapalone świece.
  - ✗ Nie należy podejmować prób samodzielnej naprawy lub ingerencji w urządzenie. Nieprawidłowe interwencje lub manipulacje mogą spowodować unieważnienie gwarancji. W przypadku jakichkolwiek uszkodzonych części lub podejrzania nieprawidłowego działania należy natychmiast przerwać użytkowanie i skonsultować się z wykwalifikowanym personelem. Nigdy nie zanurzaj urządzenia w wodzie lub innych płynach. Nie należy umieszczać na urządzeniu naczyń zawierających płyny (takich jak wazon).
  - ✗ Nie dotykaj urządzenia mokrymi rękami i nie umieszczaj go w pobliżu zlewów, wanien lub naczyń z płynami. Produktu należy używać wyłącznie w idealnym stanie. Jeśli urządzenie zostało zanurzone w wodzie lub jest uszkodzone, należy skontaktować się z wykwalifikowanym personelem.
  - ✗ Produkt nie powinien być używany, jeśli został upuszczony lub ma widoczne oznaki uszkodzenia.
  - ✗ Narażenie na wysoki poziom głośności może powodować problemy ze słuchem, w tym jego trwałe uszkodzenie.  
Tendencja do utraty słuchu różni się w zależności od osoby, jednak ciągła ekspozycja na wysokie poziomy głośności jest szkodliwa dla każdego. Zmniejsz poziom głośności.
  - ✗ Nie włączaj ani nie używaj urządzenia podczas ładowania.



Aby uniknąć niebezpieczeństwa uduszenia, plastikową torbę należy przechowywać z dala od niemowląt i dzieci. Nie używaj tej torby w łóżeczkach, kołyskach, wózkach lub kojcach. Ten worek nie jest zabawką.

## Zawartość opakowania

Głośnik przenośny, 2x mikrofon bezprzewodowy, kabel USB-C do ładowania, kabel audio jack 3,5 mm, instrukcja obsługi

## PRZYCISKI STEROWANIA i wejścia

1. Przycisk zasilania mikrofonu 
2. Głośność mikrofonu+ / Echo+
3. Głośność mikrofonu- / Echo-
4. Magiczny efekt głosowy
5. Wskaźnik ładowania i wskaźnik zasilania mikrofonu
6. Volume- / Poprzednia ścieżka
7.  Przycisk odtwarzania / pauzy
8. Włączanie/wyłączanie zasilania głośnika 
9. Światła LED RGB  sterowanie
10. Głośność+ / Następny utwór
11. Wejście AUX
12. Gniazdo kart Micro SD
13. Port USB
14. Wskaźnik ładowania głośnika
15. Port ładowania USB-C głośnika
16. Port ładowania USB-C mikrofonu

## Ładowanie produktu





Ładowarka nie jest dołączona do zestawu, mikrofon należy ładować za pomocą standardowej ładowarki sieciowej 5V / 1 A lub za pośrednictwem komputera. Wskaźnik LED zaświeci się na czerwono podczas ładowania. Wskaźnik LED wyłącza się, gdy bateria jest w pełni naładowana. Głośnik emituje dźwięk sygnalizujący

niski poziom naładowania baterii i konieczność jej naładowania.

**WAŻNE:** Nie używaj produktu podczas ładowania. Aby uniknąć skrócenia żywotności baterii, należy dokonywać pełnego naładowania co trzy miesiące.

## INSTRUKCJA OBSŁUGI

### Włączanie/wyłączanie zasilania/zmienianie źródła



- × Naciśnij i przytrzymaj **przycisk zasilania(8)** , aby włączyć głośnik.
- × Naciśnij i przytrzymaj **przycisk zasilania(1)** , aby włączyć mikrofony.
- × Mikrofony bezprzewodowe połączą się z głośnikiem automatycznie.
- × Po ponownym naciśnięciu i przytrzymaniu **przycisku zasilania (8)** , urządzenie zostanie wyłączone.
- × Aby zmienić źródło (wybierając pomiędzy Bluetooth / pamięcią flash USB / Micro SD / wejściem AUX), naciśnij krótko **przycisk zasilania(8)** .

### Połączenie Bluetooth



Włącz głośnik, dioda LED urządzenia zacznie migać. Głośnik automatycznie przejdzie w tryb parowania Bluetooth. Otwórz ustawienia Bluetooth na swoim urządzeniu inteligentnym i połącz się z "BOB DISCO". Z głośnika emitowany jest dźwięk potwierdzający pomyślne nawiązanie połączenia. Głośnik automatycznie łączy się z ostatnio sparowanym urządzeniem inteligentnym przy następnym włączeniu.

**Uwaga:** Więcej informacji można znaleźć w instrukcji obsługi telefonu komórkowego. Jeśli zostaniesz poproszony o wprowadzenie kodu dostępu, wprowadź 0000.



### Odtwarzanie / Pauza

Podczas odtwarzania muzyki naciśnij przycisk , aby wstrzymać odtwarzanie. Aby wznowić odtwarzanie, naciśnij ponownie przycisk . Naciśnij i przytrzymaj ten przycisk, aby rozłączyć Bluetooth.

### Elementy sterujące głośników

- × **Odtwarzanie/pauza muzyki:** Naciśnij przycisk .
- × **Następny utwór:** Naciśnij i przytrzymaj **przycisk „+” (10)**.
- × **Poprzedni utwór:** Naciśnij i przytrzymaj **przycisk „-” (6)**.
- × **Zwiększenie głośności:** Naciśnij **przycisk „+” (10)**.
- × **Zmniejszenie głośności:** Naciśnij **przycisk „-” (6)**.
- × Przelączenie między Bluetooth, pamięcią flash USB, kartą micro SD i źródłem dźwięku AUX 3,5 mm: Naciśnij kilkakrotnie **przycisk zasilania (8)** .

### Elementy sterujące mikrofonu

- × **Włączanie/wyłączanie zasilania:** Naciśnij i przytrzymaj **przycisk zasilania(1)** .
- × **Wycisz mikrofon:** Naciśnij **przycisk zasilania(1)** .
- × **Głośność mikrofonu+ / ECHO+:** Naciśnij kilkakrotnie **przycisk „+” (2)**, aby zwiększyć głośność mikrofonu. Naciśnij i przytrzymaj ten przycisk, aby zwiększyć głośność ECHO.
- × **Głośność mikrofonu- / ECHO-:** Naciśnij kilkakrotnie **przycisk „-” (3)**, aby zmniejszyć głośność mikrofonu.  
Naciśnij i przytrzymaj ten przycisk, aby zmniejszyć głośność ECHO.
- × **Efekt głosowy:** Kliknij **przycisk efektów głosowych(4)**, aby zmienić efekty głosowe. Wielokrotne naciśnięcie przycisku powoduje przelączenie między 5 dostępnymi efektami głosowymi, w tym głosem oryginalnym.

### Odtwarzanie z pamięci flash USB/karty micro-SD

Włóż pamięć flash USB do portu USB(13) lub kartę Micro SD do gniazda karty Micro SD (12). Muzyka zacznie być odtwarzana automatycznie. Steruj muzyką za pomocą elementów sterujących głośników. (Patrz „Elementy sterujące głośników”.)



**Uwaga:** Głośnik może odtwarzać wyłącznie pliki MP3 zapisane w pamięci flash USB lub na karcie Micro SD. Maksymalna pojemność pamięci flash USB i karty Micro SD wynosi 32 GB.

## Wejście AUX

Podłącz dołączony kabel audio 3,5 mm do 3,5 mm **wejścia AUX (11)** i źródła dźwięku. Naciśnij kilkakrotnie **przycisk zasilania (8)** , aby wybrać tryb AUX.

**Uwaga:** Elementy sterujące odtwarzaniem muzyki (odtwarzanie/pauza, następny/poprzedni utwór) są wyłączone w trybie AUX. Użyj urządzenia inteligentnego do sterowania muzyką.

## Światła LED

Włącz głośnik. Naciśnij **przycisk oświetlenia LED (9)** , aby przełączać między 5 różnymi efektami świetlnymi, które zmieniają się niezależnie od muzyki. Naciśnij i przytrzymaj **przycisk oświetlenia LED (9)** , aby włączyć/wyłączyć efekt oświetlenia LED.

## ROZWIĄZYWANIE PROBLEMÓW

### × Kontrolka zasilania nie świeci się

Naciśnij i przytrzymaj przycisk zasilania, aby włączyć głośnik.

Bateria jest rozładowana, ładuj głośnik przez kilka godzin.

### × Nie można sparować

Sprawdź, czy głośnik jest włączony i nie jest sparowany z innym urządzeniem.

Jeśli w pobliżu znajduje się zbyt wiele włączonych urządzeń Bluetooth, wyłącz je, aby uniknąć zakłóceń i spróbuj ponownie wykonać parowanie Bluetooth.

### × Dźwięk jest słaby lub zniekształcony

Sprawdź głośność głośnika i urządzenia zewnętrznego i ustaw je na odpowiednim poziomie.

Upewnij się, że głośnik jest naładowany.

### × Nie można odtwarzać muzyki poprawnie. Muzyka nie jest odtwarzana w trybie ciągłym.

Sprawdź, czy odległość między głośnikiem a urządzeniem Bluetooth nie przekracza odległości roboczej (maks. 10 metrów). Usuń wszelkie przeszkody między głośnikiem a urządzeniem Bluetooth.

Przesuń głośnik lub urządzenie Bluetooth, aby uzyskać najlepszy odbiór.

Sprawdź stan naładowania baterii.

### × Gwizdanie mikrofonu

Upewnij się, że głośnik i mikrofon znajdują się bliżej siebie niż 1 metr.

## Dane techniczne

Wersja Bluetooth: 5.4

Wbudowany akumulator: Litowy 3,7 V / 1800 mAh; 500 mAh dla mikrofonu

Zasilanie: DC 5 V / 1 A

Bateria Czas odtwarzania: 5 godzin (50% objętości)

Częstotliwość Bluetooth: 2402 – 2480 MHz, EIRP 8 dBm

Zasięg połączenia Bluetooth: 10 m

Obsługiwana karta Micro SD / napęd USB: FAT32, 32 GB (maks.)

Obsługiwane formaty audio: MP3

Moc wyjściowa: 6,5 W

Rozmiar głośnika: 120 x 165 x 120 mm / Waga: 730 g

Rozmiar mikrofonu: 39 x 127 x 39 mm

## Zastrzegamy sobie prawo do zmiany specyfikacji technicznych.

## Gwarancja

Pojemność akumulatora produktu zmniejsza się wraz z upływem czasu. Zmniejszenie pojemności baterii występuje podczas normalnego użytkowania urządzenia i jest uważane za zwykłe zużycie urządzenia.

Zmniejszająca się pojemność baterii nie jest wadą urządzenia.

## Utylizacja zużytego sprzętu elektrycznego i elektronicznego (dotyczy Unii Europejskiej i innych krajów europejskich z oddzielnymi systemami zbiórki)



Ten symbol na produkcie lub na jego opakowaniu oznacza, że produkt ten nie może być traktowany jako odpad domowy. Zamiast tego należy produkt przekazać do odpowiedniego punktu zbiórki zajmującego się recyklingiem sprzętu elektrycznego i elektronicznego. Zapewniając prawidłową utylizację tego produktu, pomożesz zapobiec potencjalnym negatywnym skutkom dla środowiska i zdrowia ludzkiego, które mogłyby być spowodowane niewłaściwym postępowaniem z odpadami tego produktu. Recykling materiałów pomaga zachować zasoby naturalne. W celu uzyskania bardziej szczegółowych informacji na temat recyklingu tego produktu, należy skontaktować się z lokalnym urzędem miejskim, firmą zajmującą się utylizacją odpadów domowych lub sklepem, w którym zakupiono produkt.

ETA a.s. niniejszym oświadcza, że urządzenie radiowe typu BOBDISCO jest zgodne z Dyrektywą 2014/53/EU. Pełny tekst deklaracji zgodności UE jest dostępny pod następującym adresem internetowym:  
[http://www.gogen.cz/declaration\\_of\\_conformity](http://www.gogen.cz/declaration_of_conformity)

## Bevezetés

Köszönjük, hogy megvásárolta termékünket. Kérjük, olvassa el ezeket a használati utasításokat, hogy tudja, hogyan kell megfelelően működtetni a berendezést. Miután befejezte a használati utasítás elolvasását, tegye el biztonságos helyre későbbi felhasználás céljából.

## Fontos biztonsági óvintézkedések

A biztonságos használat és a maximális teljesítmény érdekében kérjük, használat előtt figyelmesen olvassa el ezt a kézikönyvet.

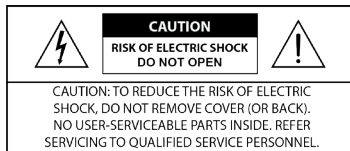

Az egyenlő oldalú háromszögben lévő villámcsapás szimbólum célja az, hogy figyelmeztesse a felhasználót a szigeteletlen „veszélyes feszültség” jelenlétére a termék burkolatában, amely elegendő nagyságú lehet ahhoz, hogy áramütés kockázatát jelentse a személyek számára.



Az egyenlő oldalú háromszögben lévő felkiáltójel célja az, hogy felhívja a felhasználó figyelmét a készüléket kísérő használati utasításban található fontos üzemeltetési és karbantartási (szervizelési) utasításokra.

### **FIGYELEM: AZ ÁRAMÜTÉS KOCKÁZATÁNAK CSÖKKENTÉSE ÉRDEKÉBEN NE SZERELJE SZÉT A KÉSZÜLÉKET. NINCSENEK FELHASZNÁLÓ ÁLTAL JAVÍTHATÓ ALKATRÉSZEK. JAVÍTÁSHOZ FORDULJON SZAKKÉPZETT SZEMÉLYZETHEZ.**

Az áramütés vagy tűz veszélyének elkerülése érdekében ne tegye ki esőnek vagy nedvességnek.

- × A használat csak felnőttek és felelős személyek számára engedélyezett, akik megfelelő oktatásban részesültek a helytelen használatból eredő károkról.
- × Ezt a készüléket 8 éves gyermekek használhatják felnőtt személy felügyelete alatt, vagy ha utasításokat kaptak a készülék biztonságos használatáról és az ezzel járó veszélyeket megértették. A felhasználó által végzett tisztítási és karbantartási műveleteket gyermekek nem végezhetik, kivéve, ha 8 évesnél idősebbek és felügyelet alatt vannak. Tartsa a készüléket és vezetékeit 8 év alatti gyermekek elől elzárva.
- × Az eszközöket csökkent fizikai, érzékszervi vagy szellemi képességekkel rendelkező, illetve tapasztalat és ismeretek hiányával rendelkező személyek is használhatják, ha felügyelet alatt vannak, vagy ha utasításokat kaptak az eszköz biztonságos használatára vonatkozóan, és tisztában vannak az ezzel járó veszélyekkel.
- × A gyermekek nem használhatják a készüléket játékként.
- × Ne engedje, hogy a készüléket gyermekek vagy fogyatékkal élők felügyelet nélkül használják.
- × Háziállatoktól távol tartandó.
- × Soha ne használja a készüléket olyan helyen, ahol a kábel, a dugó és maga a készülék vízzel vagy nedves felületekkel érintkezhet. Ne használja a készüléket szabadban, mert az eső rövidzárlatot okozhat. Ne érintse meg nedves kézzel a készüléket.
- × A max. üzemi hőmérséklet 45°C.
- × Ne telepítse az készüléket az alább felsorolt helyekre:
- × Közvetlen napfénynek kitett helyek vagy hőtermelő berendezések, például radiátorok közelében; Más készülékek felett, amelyek túlzott hőt sugározhatnak; Olyan helyek, amelyek blokkolják a szellőzést,

- nedvesek vagy porosak; Állandó rezgésnek kitétt környezetek;
- ✗ Ne helyezzen nyílt lángú tartozékokat, például égő gyertyákat a készülékre.
  - ✗ Ne próbálja meg saját maga megjavítani vagy beavatkozni a készülékbe. A helytelen beavatkozás vagy a manipuláció érvénytelenítheti a garanciát. Sérült alkatrészek vagy feltételezett meghibásodás esetén azonnal hagyja abba a használatot, és konzultáljon szakképzett személyzettel. Soha ne merítse a készüléket vízbe vagy más folyadékba. Ne helyezzen folyadékot tartalmazó tálat (például vázákat) a készülék tetejére.
  - ✗ Ne érintse meg nedves kézzel a készüléket, és ne helyezze mosogatók, kádak vagy folyadékkal töltött tálak közelébe. A terméket csak akkor használja, ha tökéletes állapotban van. Ha a készüléket vízzel öntötték vagy megsérült, vegye fel a kapcsolatot szakképzett szervizzel.
  - ✗ A terméket nem szabad használni, ha leejtették, vagy ha a látható sérülések jelei vannak.
  - ✗ A magas hangerő hallásproblémákat okozhat, beleértve a maradandó károsodást is.
  - ✗ A halláskárosodásra való hajlam személyenként változik, azonban a nagy hangerőnek való állandó kitettség bárki számára káros. Mérsékelje a hangerőt.
  - ✗ Töltés közben ne kapcsolja be és ne használja a készüléket.







A fulladásveszély elkerülése érdekében tartsa távol a műanyag zacskót csecsemőktől és gyermekektől. Ne használja ezt a zacskót kiságyban, ágyban, babakocsiban vagy járókában. A zacskó nem játék.

## A csomagolás tartalma

Hordozható hangszóró, 2x vezeték nélküli mikrofon, USB-C töltőkábel, 3,5 mm-es jack audió kábel, felhasználói kézikönyv

## Vezérlő gombok és bemenete

1. Mikrofon bekapcsológombja 
2. Mikrofon hangereje+ / visszhang (ECHO) +
3. Mikrofon hangereje- / visszhang (ECHO) -
4. Magic hang effektus
5. A mikrofon töltésjelzője és teljesítményjelzője
6. Hangerő - / Előző zene
7.  Lejátszás / Szünet gomb
8. Hangszóró be- és kikapcsolása 
9. RGB LED lámpák  vezérlése
10. Hangerő + / Következő zene
11. AUX bemenet
12. Micro SD kártya aljzat
13. USB aljzat
14. A hangszóró töltésjelzője
15. A hangszóró USB-C töltő aljzat
16. A mikrofon USB-C töltő aljzat

## A készülék töltése

A töltőt a csomagolás nem tartalmazza, kérjük, töltsen a mikrofont szabványos 5 V / 1 A töltővel vagy PC-n keresztül. A LED jelzőfény töltés közben pirosan világít. Teljes feltöltés esetén a LED jelzőfény kialszik.

A hangszóró hangjelzéssel jelzi, hogy az akkumulátor töltöttsége alacsony és újra kell tölteni.

**FONTOS:** Kérjük, ne használja a terméket töltés közben. Kérjük, háromhavonta töltsen fel teljesen, hogy elkerülje az akkumulátor élettartamának lerövidítését.

# Használati utasítás

## Be- és kikapcsolás / Forrás kiválasztása

- × A hangszóró bekapcsolásához **nyomja meg és tartsa lenyomva** a **⏻** bekapcsológombot (8).
- × Nyomja meg és tartsa lenyomva a **bekapcsológombot** (1) **⏻** a mikrofonok bekapcsolásához.
- × A vezeték nélküli mikrofonok automatikusan csatlakoznak a hangszóróhoz.
- × Ha ismét megnyomja és lenyomva tartja a **bekapcsológombot** (8) **⏻** a készülék kikapcsol.
- × A forrás megváltoztatásához (válassza ki a Bluetooth / USB flash memória / Micro SD / AUX bemenet között) nyomja meg röviden a **bekapcsológombot** (8) **⏻**.

## Bluetooth csatlakozás

Kapcsolja be a hangszórót, a diszko LED fény villogni kezd. A hangszóró automatikusan Bluetooth párosítási módba lép be. Nyissa meg a Bluetooth beállításokat okoseszközén, és csatlakozzon a „**BOB DISCO**” készülékhez. A hangszóró hangot ad ki annak megerősítésére, hogy a kapcsolat sikeres volt. A hangszóró a következő bekapcsoláskor automatikusan csatlakozik az utójára párosított okoseszközhöz.

**Megjegyzés:** További információkért tekintse meg mobiltelefonja használati útmutatóját. Ha a rendszer PIN-kód megadását kéri, írja be a 0000 értéket.

## Lejátszás / Szünet

Zene lejátszás közben nyomja meg a **▶||** gombot a lejátszás szüneteltetéséhez. A lejátszás folytatásához nyomja meg újra a **▶||** gombot. Nyomja meg és tartsa lenyomva ezt a gombot a Bluetooth leválasztásához.

## Hangszóró vezérlők

- × **Zene lejátszása/szüneteltetése:** Nyomja meg a **▶||** gombot.
- × **Következő zene:** Nyomja meg és tartsa lenyomva a „+” **gombot** (10).
- × **Előző zene:** Nyomja meg és tartsa lenyomva a „-” **gombot** (6).
- × **Hangerő nagyítása:** Nyomja meg a „+” **gombot** (10).
- × **Hangerő csökkentése:** Nyomja meg a „-” **gombot** (6).
- × Váltás a Bluetooth, USB flash memória, micro SD kártya és 3,5 mm-es AUX audió forrás között: Nyomja meg a **Bekapcsológomb** (8) **⏻** többször.

## Mikrofon vezérlők

- × **Be- és kikapcsolás:** Nyomja meg és tartsa lenyomva a **⏻** **Bekapcsológombot** (1).
- × **Mikrofon némitása:** Nyomja meg a **⏻** **Bekapcsológombot** (1)..
- × **Mikrofon hangereje+ / ECHO+:** Nyomja meg többször a „+” **gombot** (2) a mikrofon hangerejének nagyításához. Nyomja meg és tartsa lenyomva ezt a gombot az ECHO hangerejének nagyításához.
- × **Mikrofon hangereje- / ECHO-:** Nyomja meg többször a „-” **gombot** (3) a mikrofon hangerejének csökkentéséhez. Nyomja meg és tartsa lenyomva ezt a gombot az ECHO hangerejének csökkentéséhez.
- × **Hang effektus:** Kattintson a **Hang effektus gombra** (4) a hang effektusok megváltoztatásához. Nyomja meg többször a gombot az 5 elérhető hang effektus közötti váltáshoz, beleértve az eredeti hangot is.

## USB flash memória/Micro-SD kártya lejátszása

Helyezze be egy USB flash memóriát az USB aljzatba (13) vagy Micro SD-kártyát a Micro SD-kártya aljzatba (12). A zene lejátszása automatikusan elindul. Vezérelje a zenét a hangszóró vezérlőivel. (Lásza: „Hangszóró vezérlők”)

**Megjegyzés:** A hangszóró csak az USB flash memórián vagy Micro SD kártyán tárolt MP3 fájlokat képes lejátszani. Az USB flash és a Micro SD kártya maximális kapacitása 32 GB.

## AUX bemenet

Csatlakoztassa a mellékelt 3,5 mm-es audió kábelt a 3,5 mm-es **AUX bemenethez** (11) és az audió forráshoz. Nyomja meg a **Bekapcsológomb** (8) **⏻** többször az AUX mód kiválasztásához.

**Megjegyzés:** A zenedátvitel vezérlői (lejátszás/szünet, következő/előző zene) le vannak tiltva AUX módban. Használja okoseszközét a zene vezérléséhez.

## LED fény

Kapcsolja be a hangszórót. Nyomja meg a **LED fény gombot (9)** ☼ az 5 különböző fény effektus közötti kiválasztáshoz, amelyek a zenétől függetlenül váltakoznak. Nyomja meg és tartsa lenyomva a **LED fény**

**gombot (9)** ☼ a LED fény effektus be- és kikapcsolásához.

## HIBAELHÁRÍTÁS

### × **A működési fényjelző nem világít**

Nyomja meg és tartsa lenyomva a bekapcsológombot a hangszóró bekapcsolásához. Az akkumulátor lemerült, töltsse fel a hangszórót néhány óráig.

### × **Nem lehet párosítani**

Ellenőrizze, hogy a hangszóró be van-e kapcsolva, és nincs-e párosítva másik eszközzel.

Ha túl sok közeli Bluetooth eszköz van bekapcsolva, kapcsolja ki azokat az interferencia elkerülése érdekében, és próbálja meg újra elvégezni a Bluetooth párosítást.

### × **A hang gyenge vagy torz**

Ellenőrizze a hangszóró és a külső eszköz hangerejét, és állítsa be megfelelő szintre. Győződjön meg arról, hogy a hangszóró fel van töltve.

### × **Nem lehet megfelelően játszani. A zene nem folytonos.**

Ellenőrizze, hogy a hangszóró és a Bluetooth-eszköz közötti távolság nincs-e működési távolságon kívül (max. 10 méter).

Távolítsa el minden akadályt a hangszóró és a Bluetooth eszköz között. Mozgassa a hangszórót vagy a Bluetooth-eszközt a legjobb vétel érdekében.

Ellenőrizze az akkumulátor töltöttségi állapotát.

### × **Mikrofon sípol**

Győződjön meg arról, hogy a hangszóró és a mikrofon több mint 1 méterre közel van egymáshoz.

## Specification

Bluetooth verzió: 5.4

Beépített akkumulátor: lítium 3,7 V / 1800mAh; 500 mAh mikrofonhoz

Tápellátás: DC 5V / 1A

Működési idő: 5 óra (50 % hangerő)

Bluetooth Frekvencia: 2402 - 2480 MHz, EIRP 8 dBm

Bluetooth csatlakozási tartomány: 10 m

Támogatott Micro SD kártyák / USB: FAT32, 32GB (max)

Támogatott hangformátumok: MP3

Kimeneti teljesítmény: 6,5 W

Méret: 120 x 165 x 120 mm / Súly: 730 g

Mikrofon mérete: 39 x 127 x 39 mm

## A gyártó fenntartja a jogot a technikai specifikációk változtatására.

## Garancia

A termék akkumulátorának kapacitása fokozatosan csökken. Az akkumulátor kapacitása a készülék normál használata során csökken, és a készülék elhasználódásának minősül. Az akkumulátor kapacitásának csökkenése nem minősül a készülék meghibásodásának.



## **Feleslegessé vált elektromos és elektronikus készülékek hulladékként való eltávolítása (Használható az Európai Unió és egyéb európai országok szelektív hulladékgyűjtési rendszereiben)**



Ez a szimbólum a készüléken, vagy annak csomagolásán azt jelzi, hogy a terméket ne kezelje háztartási hulladékként! Kérjük, hogy az elektromos és elektronikai hulladék gyűjtésére kijelölt gyűjtőhelyen adja le! A feleslegessé vált termék helyes kezelésével segít megelőzni a környezet és az emberi egészség károsodását, mely bekövetkezhetne, ha nem

követi a hulladékkezelés helyes módját. Az anyagok újrahasznosítása segít a természeti erőforrások megőrzésében. A termék újrahasznosítása érdekében, valamint további információért forduljon a hozzátartozó hivatalhoz, vagy a lakhelyén lévő hulladékokkal foglalkozó szolgáltatóhoz, illetve ahhoz az üzlethez, ahol a terméket megvásárolta!

Ezáltal az ETA a.s. kijelenti, hogy a BOBDISCO típusú rádióberendezések megfelelnek a 2014/53/EU irányelvnek. Az EU-megfelelőségi nyilatkozat teljes szövege a következő internetes címen érhető el: [http://www.gogen.cz/declaration\\_of\\_conformity](http://www.gogen.cz/declaration_of_conformity)

**Termékről és szerviz hálózatról szóló információ itt található: [www.gogen.hu](http://www.gogen.hu)**

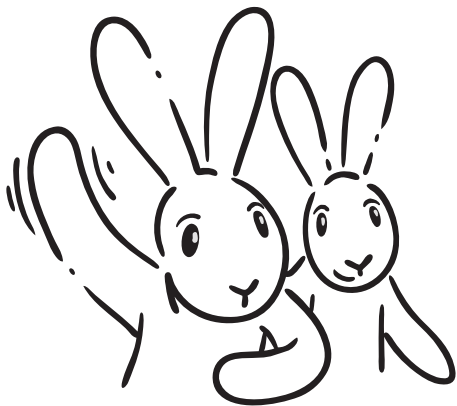

[www.GoGEN.cz](http://www.GoGEN.cz)