

dreame

DreameBot L10s Plus

Robotický vysávač a mop so samočistením a automatickým
vyprázdňovaním

Robotický vysavač a mop se samočištěním a automatickým
vyprazdňováním

Používateľský manuál Uživatelský manuál

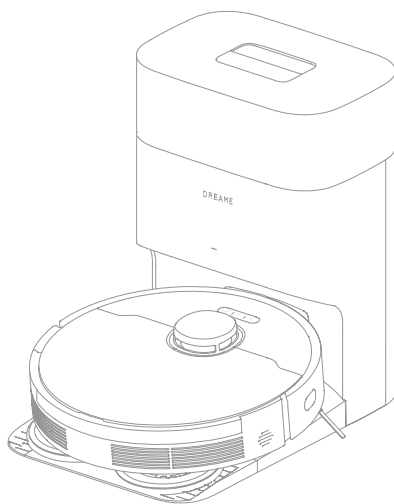

Ilustrácie v tomto návode slúžia len na informáciu. Pozrite si skutočný produkt.
Ilustrace v tomto návodu slouží pouze pro informaci. Podívejte se na skutečný produkt.

Výrobca / Výrobce

Dreame Trading (Tianjin) Co., Ltd.

Vyrobené v Číne / Vyrobeno v Číne

Dovozca pre SR / Dovožce pro ČR:

WESTech, spol. s r.o., Stará Vajnorská 17,
831 04 Bratislava, Telefon: +421 2 4445 4090
<https://online.westech.sk/>

OBSAH

BEZPEČNOSTNÉ INFORMÁCIE.....	2
POPIS SPOTREBIČA.....	4
PRÍPRAVA VAŠEJ DOMÁCNOSTI.....	7
PRED POUŽITÍM	7
PRIPOJENIE K APLIKÁCII DREAMEHOME.....	8
POKYNY PRE POUŽITIE	8
BEŽNÁ ÚDRŽBA.....	10
ČASTO KLADENÉ OTÁZKY	14
TECHNICKÉ ÚDAJE.....	16
VYBRATIE A LIKVIDÁCIA BATÉRIE	16

BEZPEČNOSTNÉ INFORMÁCIE

Aby ste predišli úrazu elektrickým prúdom, požiaru alebo zraneniu spôsobenému nesprávnym používaním spotrebiča, pred použitím spotrebiča si pozorne prečítajte návod na obsluhu a uchovajte ho pre budúce použitie.

Obmedzenia týkajúce sa používania

- Tento výrobok by nemali používať deti mladšie ako 8 rokov ani osoby s fyzickými, zmyslovými, intelektuálnymi nedostatkami alebo obmedzenými skúsenosťami alebo znalosťami bez dozoru rodiča alebo opatrovníka, aby sa zabezpečila bezpečná prevádzka a aby sa predišlo akýmkoľvek rizikám. Čistenie a údržbu nesmú vykonávať deti bez dozoru.
- Spotrebič sa smie používať iba s napájacím zdrojom dodaným so spotrebičom.
- Tento spotrebič obsahuje batérie, ktoré môžu vymeniť iba kvalifikovaní pracovníci.
- Vyčistite oblasť, ktorú chcete vyčistiť. Deti sa so spotrebičom nesmú hrať. Uistite sa, či sú deti a domáce zvieratá počas prevádzky v bezpečnej vzdialenosti od spotrebiča.
- Neinštalujte, nenabíjajte ani nepoužívajte spotrebič v kúpeľniach alebo v okolí bazénov.
- Tento produkt je určený len na čistenie podláh v domácom prostredí. Nepoužívajte ho vonku, na povrchoch bez podlahy alebo v komerčnom alebo priemyselnom prostredí.
- Ak sa napájací kábel poškodí alebo zlomí, okamžite ho prestaňte používať a kontaktujte servisné stredisko.

- Zariadenie nepoužívajte v priestore zavesenom nad úrovňou zeme bez ochrannnej bariéry.
- Neumiestňujte zariadenie hore nohami. LDS kryt, kryt zariadenia ani nárazník nepoužívajte ako rukoväť.
- Nepoužívajte zariadenie pri okolitej teplote vyššej ako 40 °C alebo nižšej ako 0 °C alebo na podlahe s tekutinami alebo lepkavými látkami.
- Odstráňte z podlahy krehké alebo malé predmety, aby do nich zariadenie nenarazilo a nepoškodilo ich.
- Pred použitím zariadenia pozbierajte z podlahy všetky káble, aby ste zabránili ich ťahaníu počas vysávania.
- Aby ste predišli škodám alebo poškodeniu v dôsledku ťahania, pred použitím spotrebiča odstráňte z podlahy všetky uvoľnené predmety a odstráňte káble alebo napájacie káble z dráhy smeru zariadenia.
- Majte vlasy, prsty a iné časti tela mimo nasávacieho otvoru zariadenia.
- Spotrebič nepoužívajte v miestnosti, kde spí dojča alebo malé dieťa.
- Na zariadenie neumiestňujte deti, domáce zvieratá ani iné predmety, bez ohľadu na to, či stojí alebo sa pohybuje.
- Nepoužívajte zariadenie na čistenie horiacich predmetov. Nepoužívajte zariadenie na vysávanie horľavých alebo prchavých kvapalín, korozívnych plynov alebo neriedených kyselín či rozpúšťadiel.
- Nevysávajte tvrdé alebo ostré predmety. Spotrebič nepoužívajte na vysávanie predmetov, ako sú kamene, veľké kusy papiera alebo iné predmety, ktoré by mohli spotrebič upchať.
- Pred čistením alebo údržbou spotrebiča musíte vytiahnuť zástrčku z elektrickej zásuvky.
- Spotrebič ani základňu neutierajte mokrou utierkou ani ich neoplachujte akoukoľvek tekutinou. Po vyčistení umývateľných dielov ich pred opätovnou inštaláciou a použitím úplne vysušte.
- Používajte prosím tento produkt v súlade s pokynmi v používateľskom manuáli. Používatelia sú zodpovední za akúkoľvek stratu alebo poškodenie, ktoré vznikne nesprávnym používaním tohto produktu.

Batérie a nabíjanie

- Nepoužívajte žiadnu batériu, napájací kábel ani základňu tretej strany. Používajte len s napájacou jednotkou RCS9.
- Batériu alebo základňu sa nepokúšajte svojpomocne rozoberať, opravovať alebo upravovať.
- Základňu neumiestňujte do blízkosti zdroja tepla.
- Na utieranie alebo čistenie nabíjajúcich kontaktov základne nepoužívajte mokrá handričku ani mokré ruky.
- Staré batérie nelikvidujte nesprávnym spôsobom. Nepotrebné batérie by sa mali zlikvidovať v príslušnom recyklačnom zariadení.
- Ak sa napájací kábel poškodí alebo zlomí, okamžite ho prestaňte používať a kontaktujte servisné stredisko.
- Uistite sa, či je spotrebič pri preprave vypnutý a pokiaľ je to možné, uchovávajte ho v pôvodnom obale.
- Ak sa zariadenie nebude dlhší čas používať, plne ho nabite, potom ho vypnite a uložte na chladnom a suchom mieste. Nabite zariadenie aspoň raz za 3 mesiace, aby ste predišli nadmernému vybitiu batérie.

Informácie o bezpečnosti lasera

- Laserový snímač v tomto produkte spĺňa normu IEC 60825-1:2014/EN 608251:2014/A11:2021 pre laserové produkty triedy 1. Počas používania sa vyhňte priamemu kontaktu s očami.

LASEROVÝ PRODUKT 1. TRIEDY
SPOTREBITEĽSKÝ LASEROVÝ PRODUKT
EN 50689:2021

Spoločnosť Dreame Trading (Tianjin) Co., Ltd. týmto vyhlasuje, že rádiové zariadenie typu RLL42SD je v súlade so smernicou 2014/53/EÚ. Úplné znenie EÚ vyhlásenia o zhode je dostupné na tejto internetovej adrese: <https://global.dreametech.com>
Podrobnú elektronickú príručku nájdete na <https://global.dreametech.com/pages/user-manuals-and-faqs>

UPOZORNENIE:

Aby sa predišlo nebezpečenstvu spôsobenému neúmyselným resetovaním tepelnej poistky, tento spotrebič nesmie byť napájaný cez externé spínacie zariadenie, ako je časovač, alebo pripojený k obvodu, ktorý je pravidelne zapínaný a vypínaný sieťou.



Len pre použitie v interiéri



Prečítajte si návod na obsluhu

POPIS SPOTREBIČA

Obsah balenia

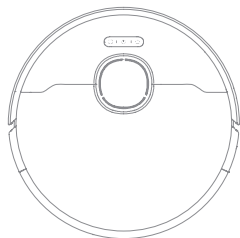

Robot

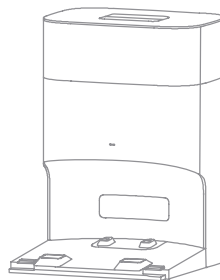

Základňová stanica

Ostatné príslušenstvo



Bočná kefka



Napájací kábel

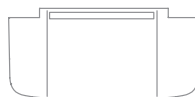

Vrečko na zber prachu
(náhradné)



Držiak utierky na
mopovanie x2

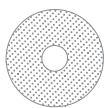

Utiierka na mopovanie x2
(predinštalovaná)



Vrečko na prach 2x
(predinštalované x1)



Návod na obsluhu

Robot

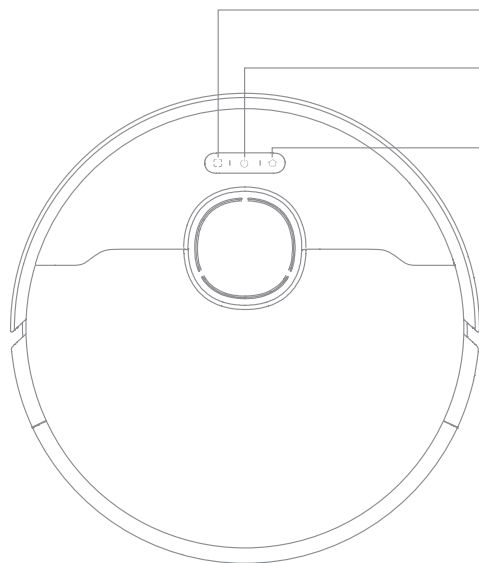

Tlačidlo bodového čistenia

- Krátkym stlačením spustíte režim bodového čistenia

Tlačidlo napájania/čistenia

- Stlačte a podržte na 3 sekundy
- Stlačením spustíte čistenie po zapnutí robota

Tlačidlo základňovej stanice

- Stlačením odošlete zariadenie späť do základne
- Stlačením a podržaním na 3 sekundy deaktivujete detskú poistku

Stavový indikátor

- **Svieti bielou farbou:** Vysávanie alebo čistenie je dokončené
- **Rýchlo bliká oranžovou farbou:** Chyba

Poznámka:

- Stlačením ľubovoľného tlačidla pozastavíte, kým spotrebič vysáva alebo sa vracia do nabíjania.
- Detskú poistku je možné aktivovať/deaktivovať prostredníctvom aplikácie Dreamehome.

Robot a snímače

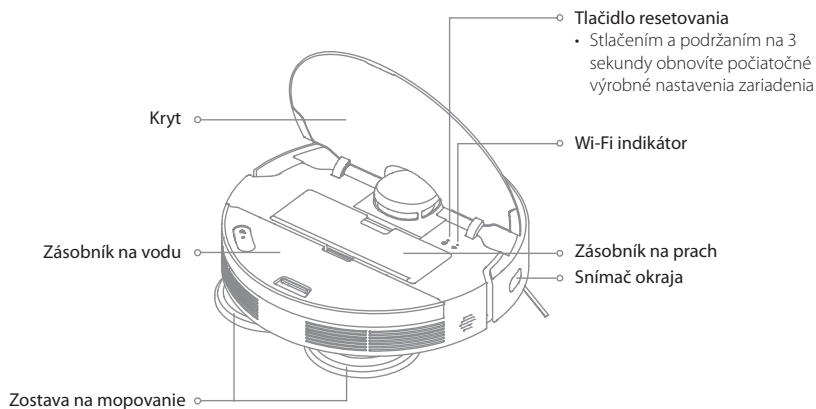
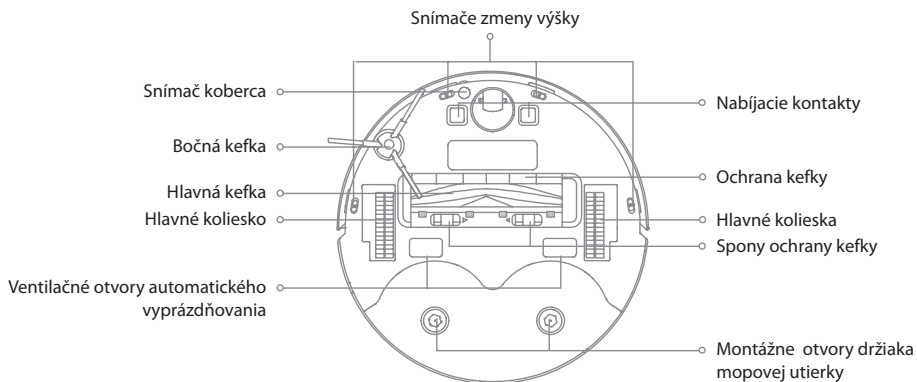
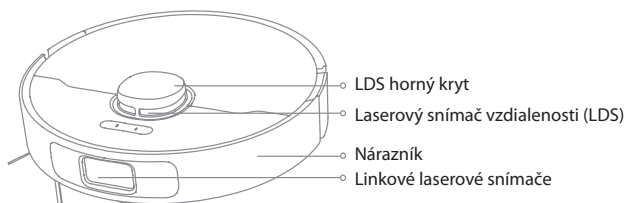

Nádoba na prach

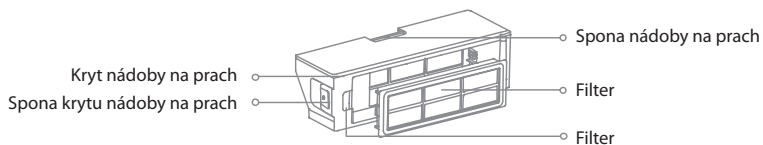

Modul na mopovanie

Zásobník na vodu

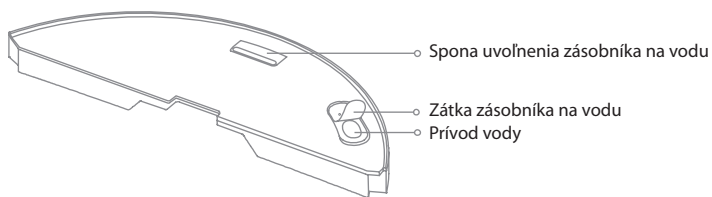

Zostava mpu

Oblasť pripovenia mopovej utierky



Držiak mopovej utierky

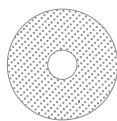

Mopová utierka

Základňová stanica s automatickým vyprázdnením

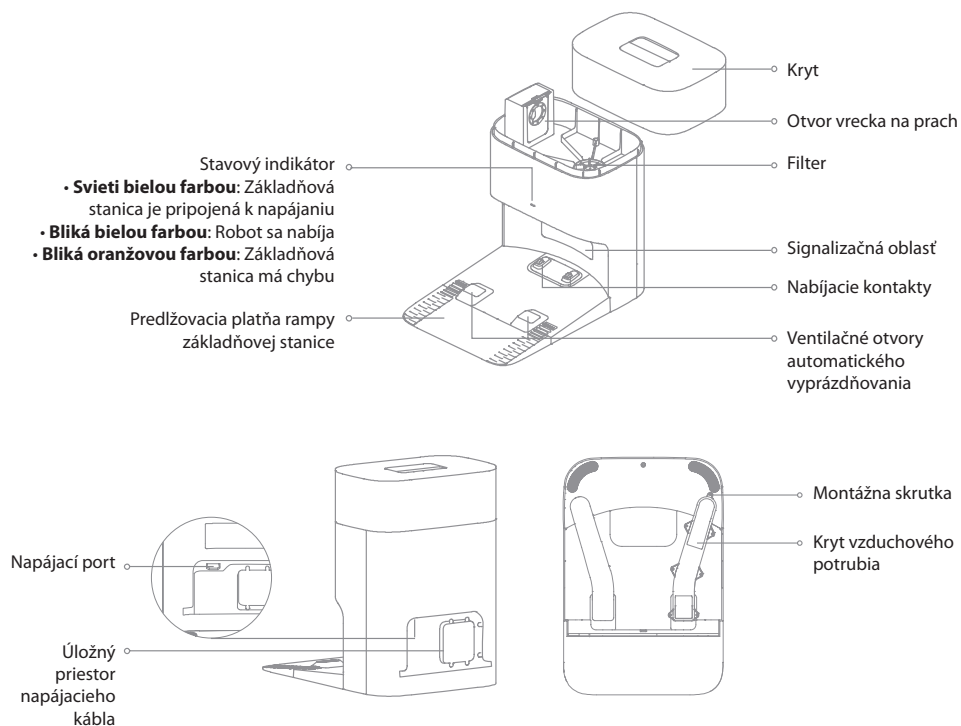

PRÍPRAVA VAŠEJ DOMÁCOSTI

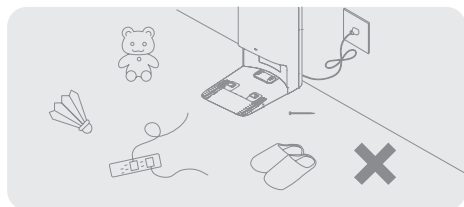

Pred čistením odstráňte nestabilné, krehké, cenné alebo nebezpečné predmety a vyčistite káble, handry, hračky, tvrdé predmety a ostré predmety na zemi, aby ste sa vyhli zamotaniu, poškrabaniu alebo prevrhnutiu robotom a nepôsobili straty.

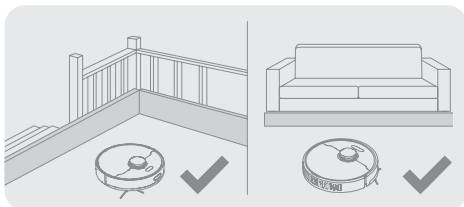

Pred vysávaním umiestnite na okraj schodiska a pohovky fyzickú bariéru, aby ste zaistili bezpečnú a hladkú prevádzku spotrebiča.

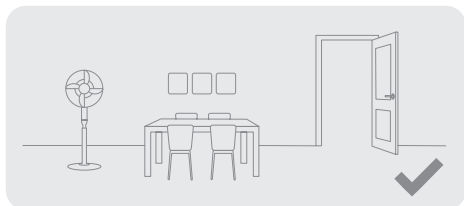

Otvorte dvere miestnosti, ktorá sa má vysávať a umiestnite nábytok na správne miesto, aby ste získali viac miesta.

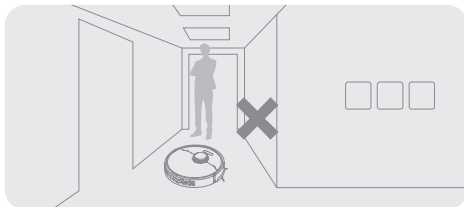

Aby robot rozpoznal oblasti, ktoré je potrebné vyčistiť, nestojte pred robotom, na prahu, v chodbe alebo na úzkych miestach.

Poznámka:

- Pri prvom spustení spotrebiča ho počas čistenia sledujte, aby ste včas odstránili prípadné prekážky.

- Nevysávajte tvrdé predmety, ako sú kamene, oceľové guľôčky a časti hračiek, ani ostré predmety, ako stavebný odpad, rozbité sklo a klinec, inak môže dôjsť k poškrabaniu podlahy.

PRED POUŽITÍM

1. Umiestnite základňovú stanicu a pripojte ju k elektrickej zásuvke

Umiestnite základňovú stanicu na rovnú zem k stene. Zasuňte napájací kábel do základnej stanice a pripojte ho do elektrickej zásuvky.



Základňovú stanicu umiestnite na čo najotvorenejšie miesto s dobrým signálom Wi-Fi.



Pevne zasuňte napájací kábel, kým stavový indikátor základne nezačne svietiť bielou farbou

Poznámka:

- Uistite sa, či žiadne predmety nemôžu blokovať signalizačnú oblasť.
- Odstráňte všetky predmety, ktoré sú bližšie ako 1,5 m od prednej časti a 0,5 m od oboch strán základňovej stanice.

2. Nainštalujte predlžovaciu platňu rampy základňovej stanice

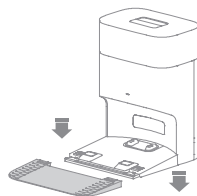

3. Odstráňte ochranné pásy

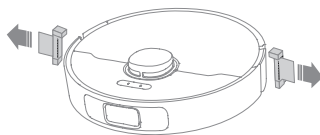

4. Nainštalujte bočnú kefku a zostavu mopu

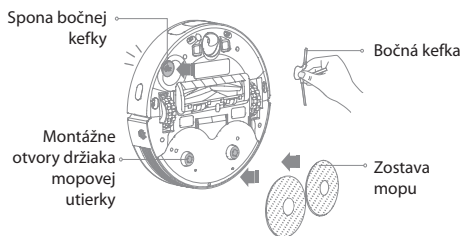

Poznámka: Nainštalujte bočnú kefku, kým nezapadne na miesto.

5. Nabite spotrebič

Pri umiestňovaní spotrebiča zarovnajajte nabíjacie kontakty v spodnej časti robota s nabíjacími kontaktmi základňovej stanice a robot sa automaticky zapne a začne nabíjať.

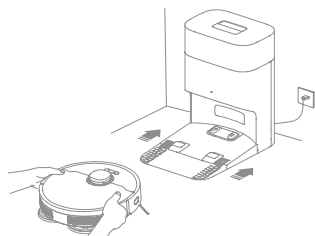

Poznámka: Pred prvým použitím sa odporúča spotrebič úplne nabíť.

PRIPOJENIE K APLIKÁCII DREAMEHOME

1. Stiahnite si aplikáciu Dreamehome

Naskenujte QR kód na spotrebiči alebo vyhľadajte „Dreamehome“ v obchode s aplikáciami a stiahnite si a nainštalujte aplikáciu.

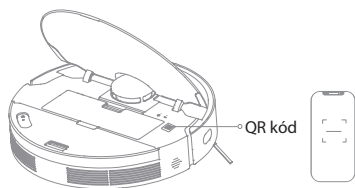

Poznámka:

- Podporované je iba 2,4 GHz Wi-Fi pripojenie.
- V dôsledku aktualizácií softvéru aplikácie sa skutočné operácie môžu líšiť od údajov v tomto návode. Postupujte podľa pokynov na základe aktuálnej verzie aplikácie.

2. Pridajte zariadenie

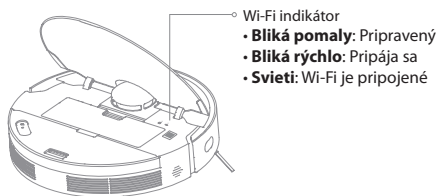

Otvorte aplikáciu Dreamehome, klepnite na  v pravom hornom rohu a znova naskenujte rovnaký QR kód na spotrebiči, aby ste pridali zariadenie. Dokončíte pripojenie Wi-Fi podľa pokynov.

Poznámka: Ak chcete resetovať Wi-Fi, zopakujte krok 2 a potom podľa pokynov dokončíte pripojenie Wi-Fi.



POKYNY PRE POUŽITIE

Zapnutie/Vypnutie napájania

Na zapnutie stlačte a podržte tlačidlo  na 3 sekundy na spotrebiči. Indikátor napájania by mal svieťiť. Umiestnite spotrebič na základňovú stanicu, spotrebič by sa mal automaticky zapnúť a začať nabíjať. Ak chcete spotrebič vypnúť, presuňte ho ďalej od základňovej stanice a stlačte a podržte tlačidlo  na 3 sekundy.

Rýchle mapovanie

Po prvom nakonfigurovaní siete postupujte podľa pokynov v aplikácii a rýchlo vytvorte mapu. Spotrebič začne mapovať bez vysávania. Keď sa spotrebič vráti na základňovú stanicu, proces mapovania je dokončený a mapa sa automaticky uloží.

Spustenie vysávania

Stlačením tlačidla  spustíte čistenie po zapnutí spotrebiča. Spotrebič presne zmapuje trasu, metodicky vyčistí okraje a steny a potom vyčistí každú miestnosť v tvare písmena S, aby sa zabezpečila dôkladná práca.

Poznámka:

- Pred čistením sa odporúča, aby spotrebič odišiel zo základňovej stanice. Nechajte základňovú stanicu, keď spotrebič vykonáva čistenie. To zaisťuje plynulý návrat spotrebiča na základňovú stanicu.
- Keď spotrebič dokončí úlohu čistenia a automaticky sa vráti na základňovú stanicu, základňová stanica začne automaticky vyprázdňovať. V aplikácii je možné ovládať ďalšie nastavenia.

Režim pozastavenia/spánku

Keď je spotrebič v prevádzke, stlačením ľubovoľného tlačidla ho pozastavíte.

Ak je spotrebič pozastavený na viac ako 10 minút, automaticky prejde do režimu spánku. Všetky indikátory na spotrebiči zhasnú. Stlačte ľubovoľné tlačidlo na spotrebiči alebo použite aplikáciu na prebudenie spotrebiča.

Poznámka: Ak je spotrebič pozastavený a umiestnený do základňovej stanice, aktuálna úloha čistenia sa ukončí.

Automatické obnovenie čistenia

Ak je batéria veľmi slabá, spotrebič sa automaticky vráti do základňovej stanice, aby sa nabíj. Po nabití na príslušnú úroveň batérie bude pokračovať v nedokončených čistiacich úlohách.

Poznámka: Ak chcete použiť túto funkciu, otvorte ju v aplikácii.

Režim „Nerušiť“ (DND)

Keď je spotrebič nastavený do režimu „Nerušiť“ (DND), spotrebič nebude môcť pokračovať v upratovaní a indikátor napájania zhasne. Režim DND je predvolené z výroby vypnutý. Pomocou aplikácie môžete režim DND zapnúť alebo upraviť obdobie DND. Obdobie DND je štandardne od 22:00 do 8:00.



Poznámka:

- Naplánované upratovacie úlohy budú vykonané včas počas obdobia DND.
- Spotrebič bude pokračovať v čistení tam, kde skončil po uplynutí obdobia DND.

Bodové čistenie

Keď je spotrebič v pohotovostnom režime, stlačte tlačidlo  čím spustíte režim bodové čistenie. V tomto režime spotrebič vyčistí oblasť štvorcového tvaru s rozmermi 1,5 x 1,5 metra okolo seba a po dokončení bodového čistenia sa vráti do východiskového bodu.

Reštartovanie spotrebiča

Ak spotrebič prestane reagovať alebo sa nedá vypnúť, stlačte a podržte tlačidlo  na 10 sekúnd, aby ste ho nútené vypli. Potom stlačte a podržte tlačidlo  na 3 sekundy, aby sa spotrebič zapol.

Použitie funkcie mopovania

Na dosiahnutie lepšieho efektu čistenia sa odporúča, aby sa všetky podlahy pred prvým mopovaním aspoň trikrát povysávali.

1. Navlhčite mopové utierky a vyžmýkajte prebytočnú vodu. Nainštalujte a pripievňte mopové utierky na držiak mopovej utierky na mieste. Nakoniec nainštalujte zostavu mopu na spodok spotrebiča.

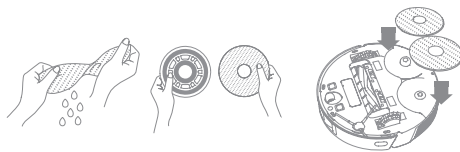

2. Otvorte kryt spotrebiča a vyberte zásobník na vodu. Naplňte zásobník na vodu čistou vodou a potom ho znova nainštalujte.

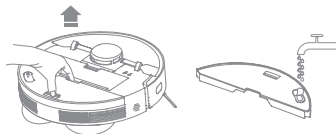

Poznámka:

- Nepoužívajte čistiaci prostriedok ani dezinfekčný prostriedok.
- Neplňte zásobník na vodu horúcou vodou, pretože by to mohlo spôsobiť deformáciu zásobníka na vodu.

3. Ak chcete spustiť čistenie, stlačte tlačidlo  alebo použite aplikáciu Dreamehome.

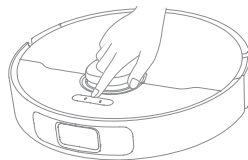

Poznámka:

- Neodporúča sa používať funkciu mopovania na kobercoch.
- Pomocou aplikácie upravte prietok vody podľa potreby.

4. Keď spotrebič dokončí úlohu čistenia a vráti sa na základňovú stanicu, demontujte zostavu mopu a mopové utierky včas umyte. Ak chcete vybrať zásobník na vodu, stlačte a podržte uvoľňovaciu sponu a potom ho vyberte.

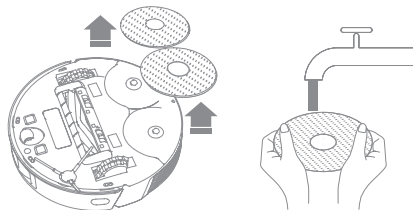

Poznámka: Keď sa spotrebič nabíja alebo sa nepoužíva, vyberte modul mopu, vylejte všetku zvyšnú vodu zo zásobníka na vodu a vyčistite mopové utierky, aby ste predišli plesniam alebo zápachu.

BEŽNÁ ÚDRŽBA

Jednotlivé diely

Na udržanie spotrebiča v dobrom stave sa odporúča pozrieť si nasledujúcu tabuľku týkajúcu sa bežnej údržby.

Diely	Početnosť údržby	Početnosť výmeny		
Mopová utierka	Po každom použití	Každý 1 až 3 mesiace		
Hlavná kefka	Jedenkrát za 2 týždne	Každých 6 až 12 mesiacov		
Bočná kefka		Každých 3 až 6 mesiacov		
Držiak mopovej utierky		/		
Filter nádoby na prach		Každých 3 až 6 mesiacov		
Signalizačná oblasť základňovej stanice		Jedenkrát za mesiac	/	
Nabíjacie kontakty základňovej stanice				
Otvory automatického vyprázdňovania základňovej stanice				
Laserový snímač vzdialenosti (LDS)				
Nabíjacie kontakty na spotrebiči				
Otvor automatického vyprázdňovania na spotrebiči				
Linkový laserový snímač				
Snímač okraja				
Nárazník				
Všesmerové koliesko				
Snímač koberca				
Snímače zmeny výšky				
Spodná časť spotrebiča				
Nádoba na prach	Vyčistíte podľa potreby			
Zásobník na vodu				
Vrecko na prach	/			Každé 2 až 4 mesiace

Poznámka: Početnosť výmeny sa bude líšiť v závislosti od používania spotrebiča. Ak dôjde k výnimke v dôsledku mimoriadnych okolností, diely by sa mali vymeniť.

Mopovací modul

1. Otvorte kryt spotrebiča a stlačením spony vyberte zásobník na vodu. Vylejte vodu zo zásobníka. Zásobník čistite iba vodou a pred použitím ho nechajte vyschnúť na vzduchu.

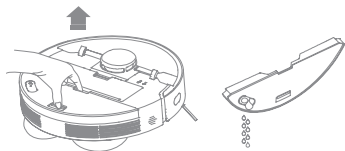

Poznámka: Nevystavujte zásobník na vodu priamo slnečnému žiareniu.

2. Vyberte mopovú utierku z držiaka mopovej utierky. Mopové utierky čistite iba vodou a pred použitím ich nechajte vyschnúť na vzduchu.

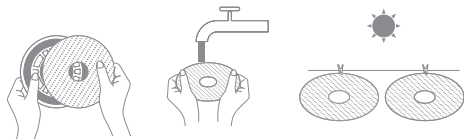

3. Ak dôjde k pomalému prietoku vody alebo ak nie je objem vody dobre rozložený, vyčistite vzduchový otvor v kryte zásobníka na vodu.

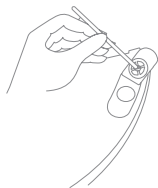

Hlavná kefka

1. Stlačte spony krytu kefy smerom dovnútra, aby ste demontovali kryt kefy a vybrali kefku zo spotrebiča.

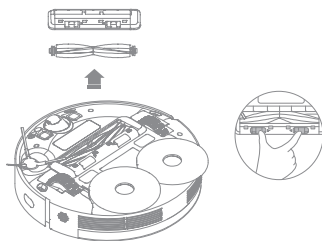

2. Vytiahnite kryty kefy na oboch koncoch kefy, ako je znázornené na obrázku. Na odstránenie vlasov zamotaných do kefy použite vhodný čistiaci nástroj. Znova nainštalujte kryty kefy na oba konce kefy a potom znova nainštalujte kefku. Zatlačte na chránič kefy, aby sa zaistil na mieste.

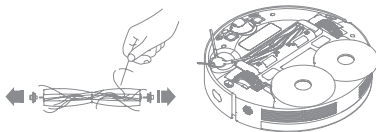

Bočná kefka a držiak mopovej utierky

Vytiahnite a vyčistite bočnú kefku a držiak mopovej utierky.

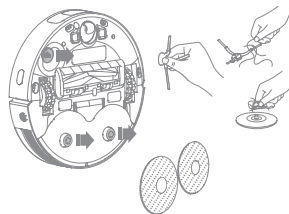

Všesmerové koliesko

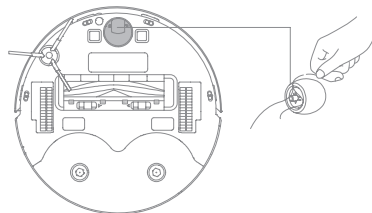

Poznámka:

- Pomocou nástroja, akým je napríklad malý skrutkovač, oddeľte osku a gumenú časť všesmerového kolieska. Nepoužívajte nadmernú silu.
- Všesmerové koliesko opláchnite pod tečúcou vodou a po úplnom vysušení ho vráťte späť na svoje miesto.

Nádoba na prach

1. Otvorte kryt spotrebiča a stlačte sponu nádoby na prach, aby ste vyprali nádobu na prach.

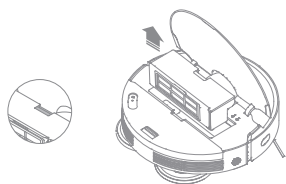

2. Otvorte kryt nádoby a vyprázdňte nádobu tak, ako je znázornené na obrázku.

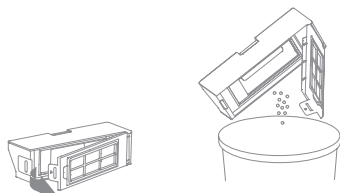

Filter

1. Vyberte filter a jemne poklepte na jeho košík.



Poznámka: Nepokúšajte sa filter čistiť kefkou, prstom alebo ostrými predmetmi, aby ste predišli jeho poškodeniu.

2. Pred opätovnou inštaláciou opláchnite nádobu na prach a filter vodou a úplne ich vysušte.

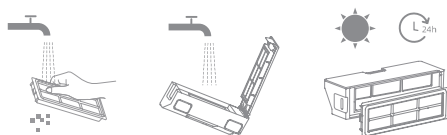

Poznámka:

- Nádobu na prach a filter opláchnite iba čistou vodou. Nepoužívajte žiadny čistiaci prostriedok.
- Nádobu na prach a filter používajte len vtedy, keď sú úplne suché.

Vrecko na prach

1. Vyberte a zlikvidujte vrecko na prach.

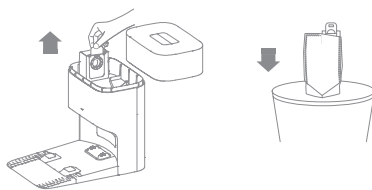

Poznámka: Potiahnutím rukoväti smerom nahor vrecko utesnite, aby sa zabránilo náhodnému vypadnutiu prachu a nečistôt.

2. Odstráňte prach a nečistoty z filtra pomocou suchej utierky.

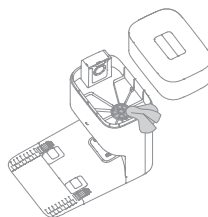

3. Nainštalujte nové vrecko na prach.

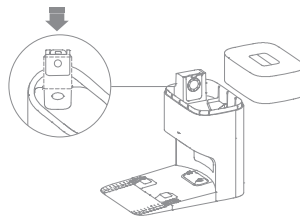

4. Nasadte späť kryt nádoby na prach.



Snímače spotrebiča a nabíjacie kontakty

Utrite snímače a nabíjacie kontakty spotrebiča mäkkou suchou utierkou, ako je znázornené na obrázku nižšie:

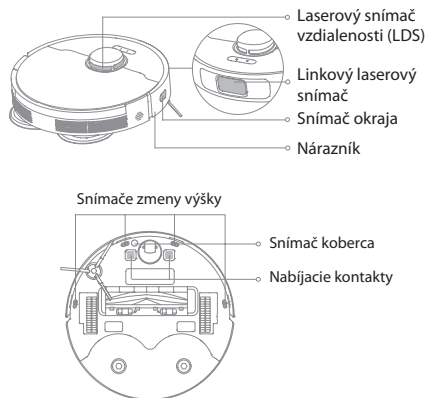

Poznámka: Vlhká tkanina môže poškodiť citlivé prvky v rámci spotrebiča a základne. Na čistenie použite suchú utierku.

Nabíjacie kontakty

Vyčistite nabíjacie kontakty a signalizačnú oblasť základňovej stanice mäkkou suchou utierkou.



Otvory automatického vyprázdňovania

Vyčistite otvory automatického vyprázdňovania spotrebiča a základňovej stanice mäkkou suchou utierkou.

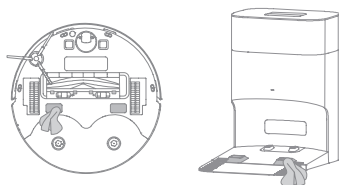

Vzduchové potrubie

Ak je vzduchové potrubie zablokované, vyčistite ho podľa nasledujúcich krokov.

1. Odskrutkujte upevňovacie skrutky na kryte vzduchového potrubia a demontujte kryt.

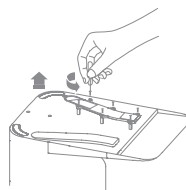

2. Skontrolujte, či vzduchové potrubie nie je zablokované cudzími predmetmi. Ak je tomu tak, vyčistite ho.

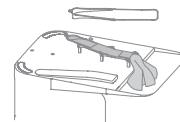

3. Namontujte späť kryt vzduchového potrubia.

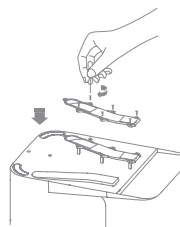

Batéria

Spotrebič obsahuje vysokovýkonnú lítium-iónovú batériu. Uistite sa, či zostane dobre nabitý na každodenné používanie, aby sa zachoval optimálny výkon batérie.

ČASTO KLADENÉ OTÁZKY

Problém	Možná príčina a riešenie
Spotrebič sa nezapne.	<ul style="list-style-type: none"> • Úroveň nabitia batérie je nízka. Nabite spotrebič na nabíjacej základni a skúste to znova. • Teplota batérie je veľmi nízka alebo príliš vysoká. Spotrebič sa odporúča prevádzkovať pri teplote medzi 0 °C a 40 °C.
Spotrebič sa nenabíja.	<ul style="list-style-type: none"> • Základňa nie je pripojená k napájaniu, skontrolujte, či sú oba konce jej napájacieho kábla správne zapojené. • Kontakt medzi nabíjacími kontaktmi na základni a spotrebičom je slabý, vyčistite nabíjacie kontakty.
Spotrebič sa nemôže pripojiť k Wi-Fi sieti.	<ul style="list-style-type: none"> • Heslo Wi-Fi siete je nesprávne. Uistite sa, či je heslo používané na pripojenie k vašej Wi-Fi sieti správne. • Spotrebič nepodporuje 5 GHz Wi-Fi pripojenie. Uistite sa, či je spotrebič pripojený k 2,4 GHz Wi-Fi pripojeniu. • Wi-Fi signál je slabý. Uistite sa, či je robot v oblasti s dobrým pokrytím Wi-Fi signálu. • Spotrebič nemusí byť pripravený na konfiguráciu. Ukončíte a znova vtlačíte do aplikácie a potom to skúste znova podľa pokynov.
Spotrebič sa nevráti do základne.	<ul style="list-style-type: none"> • Základňa je odpojená od napájania alebo presunutá, keď na nej spotrebič nie je. Pripojte základňovú stanicu k napájaciemu zdroju alebo umiestnite spotrebič na základňovú stanicu, aby sa nabíj. • Okolo základne je veľmi veľa prekážok. Umiestnite základňu na otvorenejšie miesto. • Pohyb spotrebiča môže spôsobiť, že sa zmení jeho poloha a ak opätovné umiestnenie zlyhá, znova vytvorí mapu. Ak je spotrebič veľmi ďaleko od základne, nemusí byť schopný sa sám automaticky vrátiť, v takom prípade budete musieť spotrebič na základňu umiestniť manuálne. • Utrite signalizačnú oblasť na základni, aby ste odstránili prach alebo nečistoty.
Spotrebič uviazol pred základňou a nemôže sa k nej vrátiť.	<ul style="list-style-type: none"> • Odstráňte všetky prekážky do 0,5 m na ľavej a pravej strane alebo do 1,5 m pred základňou, aby ste zabránili zablokovaniu spotrebiča. • Cesta pre návrat k nabíjaniu je zablokovaná napr. dvere sú zatvorené. • Odporúča sa presunúť základňu na iné miesto a skúsiť to znova.
Spotrebič sa nevypne.	<ul style="list-style-type: none"> • Spotrebič sa nedá vypnúť, keď sa nabíja. Odporúča sa presunúť spotrebič zo základne a potom ho vypnúť stlačením a podržaním vypínača  na tri sekundy. • Ak sa spotrebič nedá vypnúť vykonaním kroku 1, stlačte a podržte tlačidlo  na 10 sekúnd, aby sa spotrebič vypol vynútené. Ak problém pretrváva, kontaktujte servisné stredisko.
Rýchlosť nabíjania je nízka.	<ul style="list-style-type: none"> • Úplné nabitie spotrebiča trvá približne 6 hodín, keď je jeho batéria takmer vybitá. • Ak prevádzkujete spotrebič pri teplotách mimo určeného rozsahu, rýchlosť nabíjania sa automaticky spomalí, aby sa predĺžila životnosť batérie. • Nabíjacie kontakty na spotrebiči aj na základni môžu byť znečistené, utrite ich suchou utierkou.
Počas prevádzky spotrebiča sa zvyšuje hluk.	<ul style="list-style-type: none"> • Skontrolujte, či nie je upchatý filter nádoby na prach. Ak áno, vyčistite ho alebo vymeňte. • V hlavnej kefke alebo v nádobe na prach sa mohol zachytiť tvrdý predmet. Skontrolujte a odstráňte všetky tvrdé predmety. • Hlavná kefka alebo bočná kefka sa môžu zamotať. Skontrolujte a odstráňte všetky cudzie predmety. • Prepnite režim vysávania na Štandardný alebo Tichý.
Spotrebič sa pohybuje bez toho, aby sledoval nastavenú trasu.	<ul style="list-style-type: none"> • Pred použitím spotrebiča by ste mali usporiadať predmety, ako sú napájacie káble a papuče. • Práca na mokrom klzkom povrchu spôsobuje preklzávanie hlavného kolieska. Pred použitím spotrebiča sa odporúča vysušiť mokré miesta. • Linkový laserový snímač na spotrebiči utrite čistou, mäkkou a suchou utierkou, aby bol čistý a bez prekážok.

Problém	Možná příčina a řešení
Spotřebič vynechá miestnosti, ktoré sa majú upratať.	<ul style="list-style-type: none"> • Uistite sa, či sú dvere miestností, ktoré sa majú čistiť, otvorené. • Skontrolujte, či pri dverách miestnosti nie je prah vyšší ako 2 cm. Spotřebič nemôže preliezť cez vysoké prahy alebo schody. • Miesto pred miestnosťou, ktorá sa má čistiť, je mokré a šmyklivé, čo spôsobuje, že spotřebič sa šmyka a pracuje abnormálne. Pred použitím spotřebiča sa odporúča podlahu vysušiť.
Spotřebič po nabití nebude pokračovať v upratovaní.	<ul style="list-style-type: none"> • Uistite sa, či spotřebič nie je nastavený na režim „Nerušiť“ (DND), ktorý mu zabráni v upratovaní. • Spotřebič nebude pokračovať v upratovaní po ručnom umiestnení spotřebiča na základňovú stanicu alebo po odoslaní spotřebiča na nabíjanie pomocou aplikácie na tlačidlo .
Základňová stanica nemôže automaticky vyprázdniť nádobu na prach.	<ul style="list-style-type: none"> • Skontrolujte, či nie je vrecko na prach v nádobe na prach plné. • Ak vrecko na prach nie je plné, skontrolujte, či nie sú nejaké prekážky vo vetracích otvoroch spotřebiča, základňovej stanice alebo nádoby na prach. Ak je tomu tak, včas vyčistíte zablokovanú časť.
Držiak mopovej utierky je abnormálne zdvihnutý.	<ul style="list-style-type: none"> • Demontujte držiak mopovej utierky, aby ste skontrolovali, či v ňom nie je zaseknutý cudzí predmet a skúste spotřebič reštartovať. Ak problém pretrváva, kontaktujte tím servisného strediska.
Z zásobníka na vodu nevyteká žiadna voda alebo vyteká len malé množstvo.	<ul style="list-style-type: none"> • Skontrolujte, či je v zásobníku na vodu voda. • Vyčistite otvor v hornej časti zásobníka na vodu. • Ak sa mopové utierky zašpinia, vyčistite ich. • Uistite sa, či je zostava mopu nainštalovaná správne podľa návodu na obsluhu.
Spotřebič sa vráti na základňovú stanicu bez vykonania úloh automatického vyprázdnenia.	<ul style="list-style-type: none"> • Režim DND zabraňuje spotřebiču vykonávať úlohy automatického vyprázdnenia.

Pre ďalšiu podporu nás kontaktujte cez <https://globaldreametech.com>.

TECHNICKÉ ÚDAJE

Spotrebič

Model	RLL42SD
Čas nabíjania	Približne 6 hodín
Menovité napätie	14,4 V $\overline{\text{---}}$
Menovitý výkon	75 W
Prevádzková frekvencia	2400 - 2483,5 MHz
Maximálny výstupný výkon	< 20 dBm

Základňová stanica s automatickým vyprázdnením

Model	RCLD1
Menovitý vstup	220 - 240 V ~ 50- 60 Hz
Menovitý výstup	20 V $\overline{\text{---}}$ 1 A
Výkon (počas vyprázdňovania prachu)	1000 W

Za normálnych podmienok používania by toto zariadenie malo byť medzi anténou a telom používateľa vo vzdialenosti najmenej 20 cm.

VYBRATIE A LIKVIDÁCIA BATÉRIE

Vstavaná lítium-iónová batéria obsahuje látky, ktoré sú nebezpečné pre životné prostredie. Pred likvidáciou batérie sa uistite, či batériu vybrali kvalifikovaní technici a zlikvidovali ju v príslušnom recyklačnom zariadení.

- pred likvidáciou spotrebiča je potrebné vybrať batériu zo spotrebiča;
- pri vyberaní batérie musí byť spotrebič odpojený od elektrickej siete;
- batériu bezpečne zlikvidujte.

UPOZORNENIE:

Pred vybratím batérie odpojte napájanie a vybite batériu čo najviac.

Nepotrebné batérie by sa mali zlikvidovať v príslušnom recyklačnom zariadení.

Nevystavujte batériu prostrediu s vysokou teplotou, aby ste predišli riziku výbuchu.

Za nevhodných podmienok môže z batérie vytekať elektrolyt. Ak dôjde ku kontaktu, opláchnite dané miesto vodou a vyhľadajte lekársku pomoc.

Popisky týkajúce sa odstránenia:

1. Otočte spotrebič, použite vhodný nástroj na odskrutkovanie skrutiek na zadnej strane spotrebiča a potom demontujte kryt.
2. Ak chcete vybrať batériu, odpojte svorky medzi batériou a doskou plošných spojov.

Informácie o WEEE



Všetky produkty označené týmto symbolom sú odpadové elektrické a elektronické zariadenia (WEEE podľa smernice 2012/19/EÚ), ktoré by sa nemali miešať s netriedeným domovým odpadom. Namiesto toho by ste mali chrániť ľudské zdravie a životné prostredie tým, že svoje odpadové zariadenie odovzdáte na určené zberné miesto na recykláciu odpadových elektrických a elektronických zariadení, ktoré určí miestna samospráva. Správna likvidácia a recyklácia pomôže predchádzať možným negatívnym vplyvom na životné prostredie a ľudské zdravie. Ak chcete získať ďalšie informácie o umiestnení, ako aj o podmienkach takýchto zberných miest, kontaktujte inštalátora alebo miestne úrady.

Slovo „dreame“ je skratkou spoločnosti Dreame Technology Co., Ltd. a jej dcérskych spoločností v Číne. Je to prepis čínskeho názvu spoločnosti „追觅“, ktorý znamená snahu o dokonalosť v každom úsilí a odráža víziu spoločnosti o neustálom prenasledovaní, prieskume a hľadaní v oblasti technológií.



Pre ďalšiu podporu nás kontaktujte na aftersales@dreame.tech

Webová stránka: <https://global.dreametech.com>

Výrobca: Dreame Trading (Tianjin) Co., Ltd.

Vyrobené v Číne

Informácie o likvidácii opotrebovaného elektrického zariadenia (súkromné domácnosti)

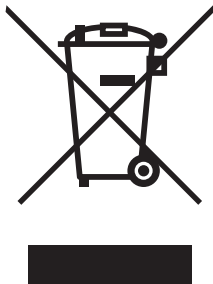

Tento symbol na produktoch a/alebo na priložených dokumentoch znamená, že sa pri likvidácii nesmú elektrické a elektronické zariadenia miešať so všeobecným domácim odpadom.

V záujme správneho obhospodarovania, obnovy a recyklácie odveďte, prosím, tieto produkty na určené zberné miesta, kde budú prijaté bez poplatku. V niektorých krajinách je možné tieto produkty vrátiť priamo miestnemu maloobchodu v prípade, ak si objednáte podobný nový výrobok.

Správna likvidácia týchto produktov pomôže ušetriť hodnotné zdroje a zabrániť možným negatívnym vplyvom na ľudské zdravie a prostredie, ktoré môžu inak vzniknúť v dôsledku nesprávneho zaobchádzania s odpadom. Bližšie informácie o najbližšom zbernom mieste získate na miestnom úrade.

V prípade nesprávnej likvidácie odpadu môžu byť uplatnené pokuty v súlade s platnou legislatívou.

Pre právnické osoby v Európskej únii

Ak potrebujete zlikvidovať opotrebované elektrické a elektronické zariadenia, bližšie informácie získate od svojho miestneho predajcu alebo dodávateľa.

Informácie o likvidácii v krajinách mimo Európskej únie

Tento symbol je platný len v Európskej únii.

Ak si želáte zlikvidovať toto zariadenie, obráťte sa na miestny úrad alebo predajcu a poinformujte sa o správnom spôsobe likvidácie tohto typu odpadu.

OBSAH

BEZPEČNOSTNÍ INFORMACE.....	2
POPIS SPOTŘEBIČE.....	4
PŘÍPRAVA VAŠÍ DOMÁCNOSTI.....	7
PŘED POUŽITÍM.....	7
PŘIPOJENÍ K APLIKACI DREAMEHOME.....	8
POKYNY PRO POUŽITÍ.....	8
BĚŽNÁ ÚDRŽBA.....	10
ČASTO KLADENÉ OTÁZKY.....	14
TECHNICKÉ ÚDAJE.....	16
VYJMUTÍ A LIKVIDACE BATERIE.....	16

BEZPEČNOSTNÍ INFORMACE

Abyste předešli úrazu elektrickým proudem, požáru nebo zranění způsobenému nesprávným používáním spotřebiče, před použitím spotřebiče si pozorně přečtěte návod k obsluze a uchovejte jej pro budoucí použití.

Omezení týkající se používání

- Tento výrobek by neměly používat děti mladší 8 let ani osoby s fyzickými, smyslovými, intelektuálními nedostatky nebo omezeními zkušenostmi nebo znalostmi bez dozoru rodiče nebo opatrovníka, aby se zajistil bezpečný provoz a aby se předešlo jakýmkoli rizikům. Čištění a údržbu nesmějí provádět děti bez dozoru.
- Spotřebič se smí používat pouze s napájecím zdrojem dodaným se spotřebičem.
- Tento spotřebič obsahuje baterie, které mohou vyměnit pouze kvalifikovaní pracovníci.
- Vyčistěte oblast, kterou chcete vyčistit. Děti si se spotřebičem nesmějí hrát. Ujistěte se, zda jsou děti a domácí zvířata během provozu v bezpečné vzdálenosti od spotřebiče.
- Neinstalujte, nenabíjejte ani nepoužívejte spotřebič v koupelnách nebo v okolí bazénů.
- Tento produkt je určen pouze k čištění podlah v domácím prostředí. Nepoužívejte jej venku, na površích bez podlahy nebo v komerčním nebo průmyslovém prostředí.
- Pokud se napájecí kabel poškodí nebo zlomí, okamžitě jej přestaňte používat a kontaktujte servisní středisko.

- Zařízení nepoužívejte v prostoru zavěšeném nad úrovní země bez ochranné bariéry.
- Neumísťujte zařízení vzhůru nohama. LDS kryt, kryt zařízení ani nárazník nepoužívejte jako rukojeť.
- Nepoužívejte zařízení při okolní teplotě vyšší než 40 °C nebo nižší než 0 °C nebo na podlaze s tekutinami nebo lepkavými látkami.
- Abyste předešli škodám nebo poškození v důsledku tahání, před použitím spotřebiče odstraňte z podlahy všechny uvolněné předměty a odstraňte kabely nebo napájecí kabely z dráhy směru zařízení.
- Před použitím zařízení posbírejte z podlahy všechny kabely, abyste zabránili jejich tahání během vysávání.
- Odstraňte z podlahy křehké nebo malé předměty, aby do nich zařízení nenarazilo a nepoškodilo je.
- Mějte vlasy, prsty a jiné části těla mimo sací otvor zařízení.
- Spotřebič nepoužívejte v místnosti, kde spí kojeneček nebo malé dítě.
- Na zařízení neumísťujte děti, domácí zvířata ani jiné předměty, bez ohledu na to, zda stojí nebo se pohybuje.
- Nepoužívejte zařízení na čištění hořících předmětů. Nepoužívejte zařízení na vysávání hořlavých nebo těkavých kapalin, korozivních plynů nebo neředěných kyselin či rozpouštědel.
- Nevysávejte tvrdé nebo ostré předměty. Spotřebič nepoužívejte k vysávání předmětů, jako jsou kameny, velké kusy papíru nebo jiné předměty, které by mohly spotřebič ucpat.
- Před čištěním nebo údržbou spotřebiče musíte vytáhnout zástrčku z elektrické zásuvky.
- Spotřebič ani základnu neutírejte mokrou utěrkou ani je neoplachujte jakoukoli tekutinou. Po vyčištění omyvatelných dílů je před opětovnou instalací a použitím zcela vysušte.
- Používejte prosím tento produkt v souladu s pokyny v uživatelském manuálu. Uživatelé jsou zodpovědní za jakoukoli ztrátu nebo poškození, které vznikne nesprávným používáním tohoto produktu.

Baterie a nabíjení

- Nepoužívejte žádnou baterii, napájecí kabel ani základnu třetí strany. Používejte pouze s napájecí jednotkou RCS9.
- Baterii nebo základnu se nepokoušejte svépomocí rozebrat, opravovat nebo upravovat.
- Základnu neumísťujte do blízkosti zdroje tepla.
- Na utírání nebo čištění nabíjecích kontaktů základny nepoužívejte mokrý hadřík ani mokré ruce.
- Staré baterie nelikvidujte nesprávným způsobem. Nepotřebné baterie by se měly zlikvidovat v příslušném recyklačním zařízení.
- Pokud se napájecí kabel poškodí nebo zlomí, okamžitě jej přestaňte používat a kontaktujte servisní středisko.
- Ujistěte se, zda je spotřebič při přepravě vypnutý a pokud je to možné, uchovávejte jej v původním obalu.
- Pokud se zařízení nebude delší dobu používat, plně jej nabijte, pak jej vypněte a uložte na chladném a suchém místě. Nabíjte zařízení alespoň jednou za 3 měsíce, abyste předešli nadměrnému vybití baterie.

Informace o bezpečnosti laseru

- Laserový snímač v tomto produktu splňuje normu IEC 60825-1:2014/EN 608251:2014/A1 1:2021 pro laserové produkty třídy 1. Během používání se vyhněte přímému kontaktu s očima.

LASEROVÝ PRODUKT 1. TŘÍDY
 SPOTŘEBITELSKÝ LASEROVÝ PRODUKT
 EN 50689:2021

Společnost Dreame Trading (Tianjin) Co., Ltd. tímto prohlašuje, že rádiové zařízení typu RLL42SD je v souladu se směrnicí 2014/53/EU. Úplné znění EU prohlášení o shodě je dostupné na této internetové stránce adrese: <https://global.dreameotech.com>
 Podrobnou elektronickou příručku naleznete na <https://global.dreameotech.com/pages/user-manuals-and-faqs>

UPOZORNĚNÍ:

Aby se předešlo nebezpečí způsobenému neúmyslným resetováním tepelné pojistky, tento spotřebič nesmí být napájen přes externí spínací zařízení, jako je časovač, nebo připojen k obvodu, který je pravidelně zapínaný a vypínaný sítí.



Jen pro použití v interiéru



Přečtěte si návod k obsluze

POPIS SPOTŘEBIČE

Obsah balení

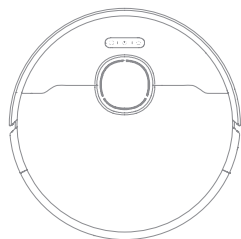

Robot

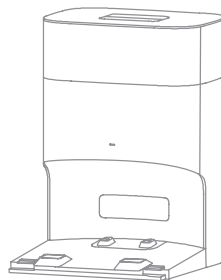

Základna

Ostatní příslušenství



Boční kartáček



Napájecí kabel



Sáček pro sběr prachu
(náhradní)



Držák utěrky na
mopování x2

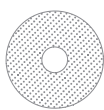

Utěrka na mopování x2
(předinstalovaná)



Sáček na prach 2x



Návod k obsluze

Robot

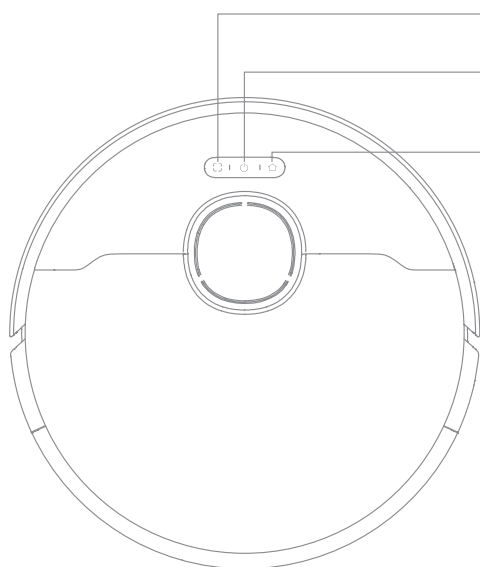

Tlačítko bodového čištění

- Krátkým stisknutím spustíte režim bodového čištění

Tlačítko napájení/čištění

- Stiskněte a podržte na 3 sekundy
- Stisknutím spustíte čištění po zapnutí robota

Tlačítko základny

- Stisknutím odešlete zařízení zpět do základny
- Stisknutím a podržením na 3 sekundy deaktivujete dětskou pojistku

Stavový indikátor

- **Svítil bíle:** Vysávání nebo čištění je dokončeno
- **Rychle bliká oranžově:** Chyba

Poznámka:

- Stisknutím libovolného tlačítka pozastavíte, dokud spotřebič vysává nebo se vrací do nabíjení.
- Dětskou pojistku lze aktivovat/deaktivovat prostřednictvím aplikace Dreamehome.

Robot a snímače

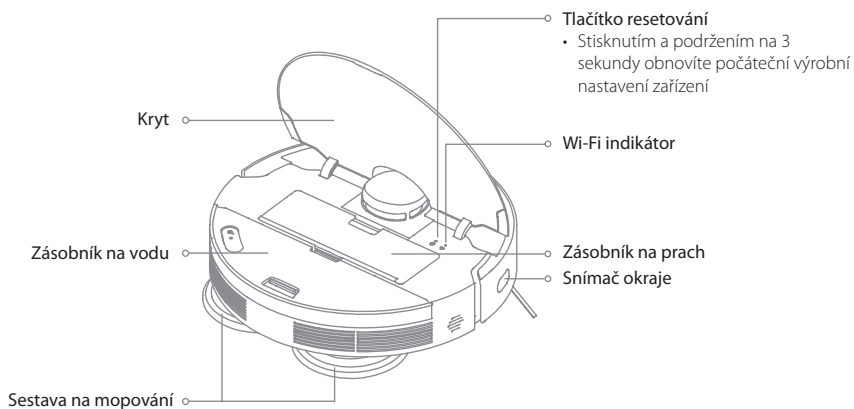
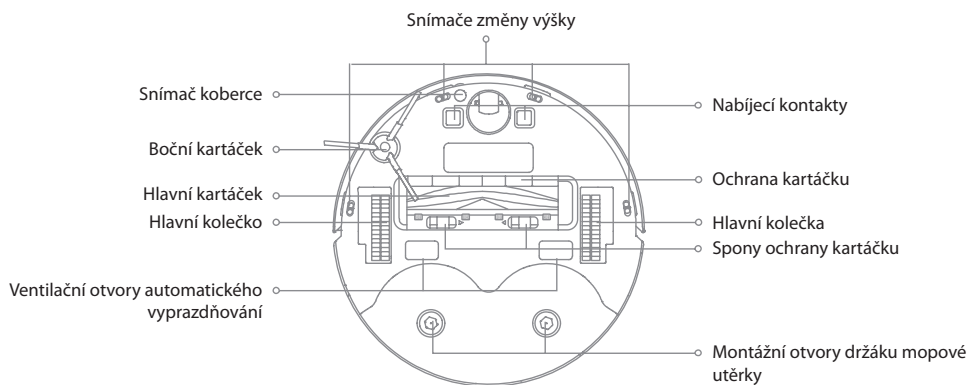
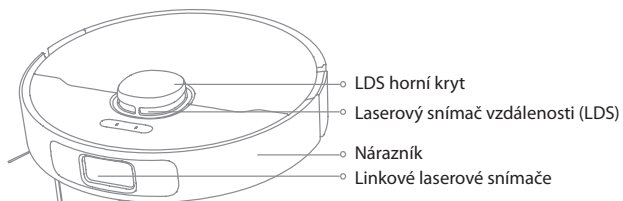

Nádoba na prach

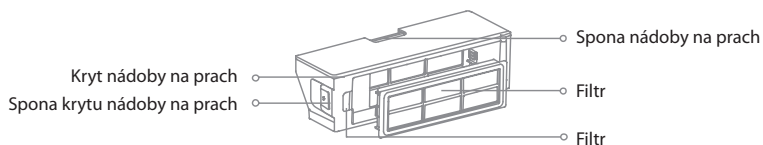

Modul na mopování

Zásobník na vodu

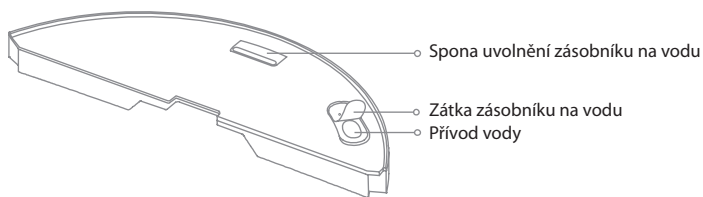

Sestava mpu

Oblast připevnění mopové utěrky



Držák mopové utěrky

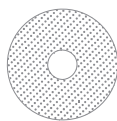

Mopová utěrka

Základnová stanice s automatickým vyprázdněním

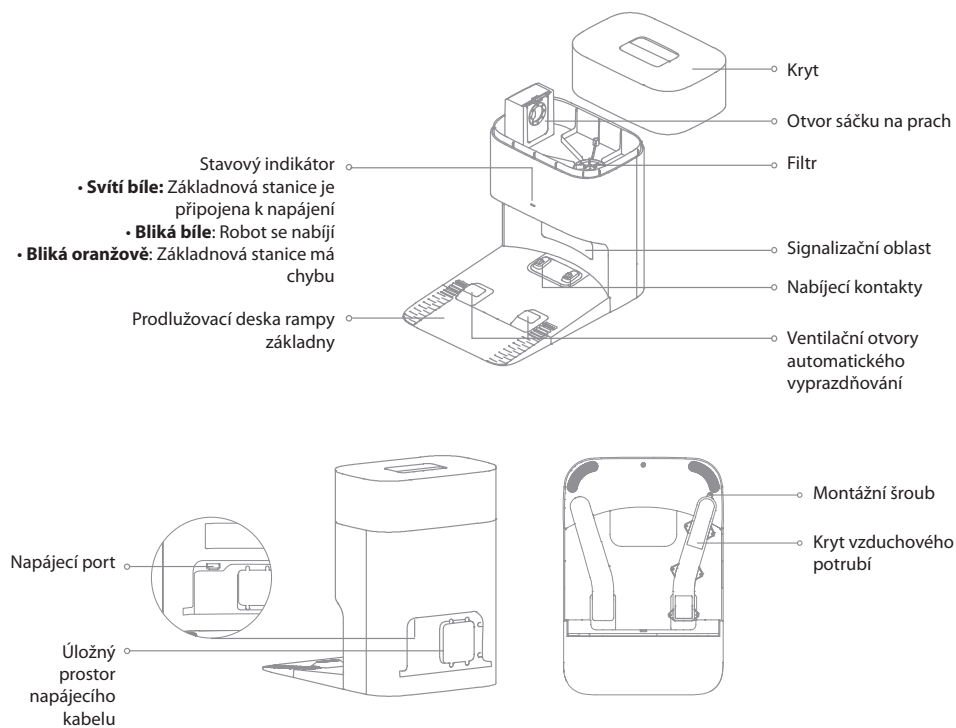

PŘÍPRAVA VAŠÍ DOMÁCNOSTI

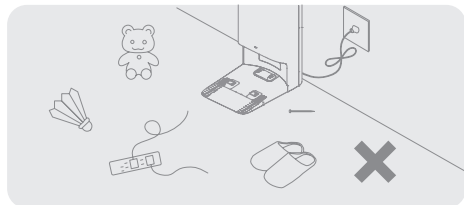

Před čištěním odstraňte nestabilní, křehké, cenné nebo nebezpečné předměty a vyčistěte kabely, hadry, hračky, tvrdé předměty a ostré předměty na zemi, abyste se vyhnuli zamotání, poškrábání nebo převrnutí robotem a nezpůsobili ztráty.

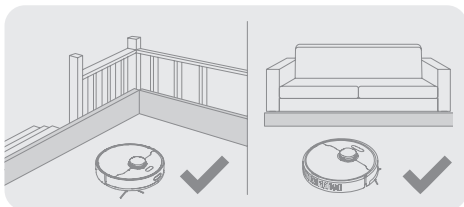

Před vysáváním umístěte na okraj schodiště a pohovky fyzickou bariéru, abyste zajistili bezpečný a hladký provoz spotřebiče.

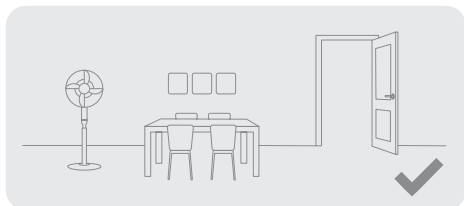

Otevřete dveře místnosti, která se má vysávat, a umístěte nábytek na správné místo, abyste získali více místa.

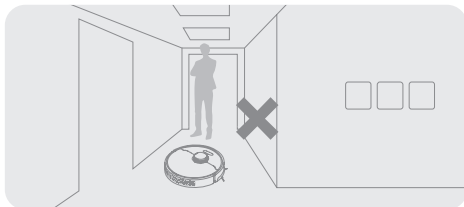

Abyste robot rozpoznal oblasti, které je třeba vyčistit, nestůjte před robotem, na prahu, v chodbě nebo na úzkých místech.

Poznámka:

- Při prvním spuštění spotřebiče jej během čištění sledujte, abyste včas odstranili případné překážky.

- Nevysávejte tvrdé předměty, jako jsou kameny, ocelové kuličky a části hraček, ani ostré předměty, jako stavební odpad, rozbité sklo a hřebíky, jinak může dojít k poškrábání podlahy.

PŘED POUŽITÍM

1. Umístěte základnovou stanici a připojte ji k elektrické zásuvce

Umístěte základnovou stanici na rovnou zem ke zdi. Zasuňte napájecí kabel do základní stanice a připojte jej do elektrické zásuvky.



Základnovou stanici umístěte na co nejotevřenější místo s dobrým signálem Wi-Fi.



Pevně zasuňte napájecí kabel, dokud stavový indikátor základny nezačne svítit bíle

Poznámka:

- Ujistěte se, zda žádné předměty nemohou blokovat signalizační oblast.
- Odstraňte všechny předměty, které jsou blíže než 1,5 m od přední části a 0,5 m od obou stran základny.

2. Nainstalujte prodlužovací desku rampy základny

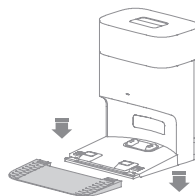

3. Odstraňte ochranné pásy

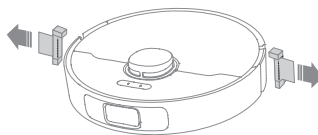

4. Nainstalujte boční kartáček a sestavu mopu

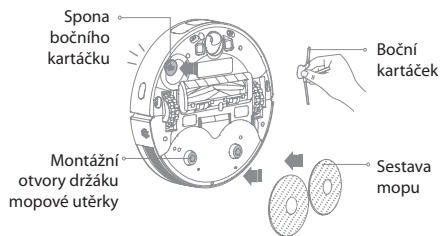

Poznámka: Nainstalujte boční kartáč, dokud nezapadne na místo.

5. Nabijte spotřebič

Při umísťování spotřebiče zarovnejte nabíjecí kontakty ve spodní části robota s nabíjecími kontakty základnové stanice a robot se automaticky zapne a začne nabíjet.

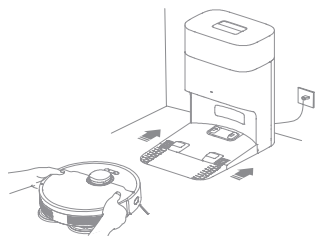

Poznámka: Před prvním použitím se doporučuje spotřebič plně nabít.

PŘIPOJENÍ K APLIKACI DREAMEHOME

1. Stáhněte si aplikaci Dreamehome

Naskenujte QR kód na spotřebiči nebo vyhledejte „Dreamehome“ v obchodě s aplikacemi a stáhněte si a nainstalujte aplikaci.

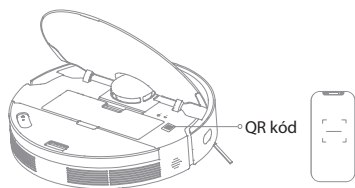

Poznámka:

- Podporováno je pouze 2,4 GHz Wi-Fi připojení.
- V důsledku aktualizací softwaru aplikace se skutečné operace mohou lišit od údajů v tomto návodu. Postupujte podle pokynů na základě aktuální verze aplikace.

2. Přidejte zařízení

Otevřete aplikaci Dreamehome, klepněte na v pravém horním rohu a znovu naskenujte stejný QR kód na spotřebiči, abyste přidali zařízení. Dokončete připojení Wi-Fi podle pokynů.

Poznámka: Chcete-li resetovat Wi-Fi, opakujte krok 2 a poté podle pokynů dokončete připojení Wi-Fi.

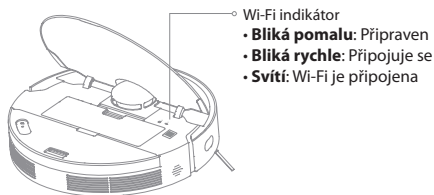

POKYNY PRO POUŽITÍ

Zapnutí/Vypnutí napájení

Pro zapnutí stiskněte a podržte tlačítko na 3 sekundy na spotřebiči. Indikátor napájení by měl svítit. Umístěte spotřebič na základnu, spotřebič by se měl automaticky zapnout a začít nabíjet. Chcete-li spotřebič vypnout, přesuňte jej dále od základnové stanice a stiskněte a podržte tlačítko na 3 sekundy.

Rychlé mapování

Po prvním nakonfigurování sítě postupujte podle pokynů v aplikaci a rychle vytvořte mapu. Spotřebič začne mapovat bez vysávání. Když se spotřebič vrátí na základnu, proces mapování je dokončen a mapa se automaticky uloží.

Spuštění vysávání

Stisknutím tlačítka spustíte čištění po zapnutí spotřebiče. Spotřebič přesně zmapuje trasu, metodicky vyčistí okraje a stěny a poté vyčistí každou místnost ve tvaru písmene S, aby se zajistila důkladná práce.

Poznámka:

- Před čištěním se doporučuje, aby spotřebič odjel ze základny. Nehýbejte základnovou stanicí, když spotřebič provádí čištění. To zajišťuje plynulý návrat spotřebiče na základnu.
- Když spotřebič dokončí úlohu čištění a automaticky se vrátí na základnovou stanicí, základnová stanice začne automaticky vyprazdňovat. V aplikaci lze ovládat další nastavení.

Režim pozastavení/spánku

Když je spotřebič v provozu, stisknutím libovolného tlačítka jej pozastavíte.

Pokud je spotřebič pozastaven na více než 10 minut, automaticky přejde do režimu spánku. Všechny indikátory na spotřebiči zhasnou. Stiskněte libovolné tlačítko na spotřebiči nebo použijte aplikaci pro probuzení spotřebiče.

Poznámka: Pokud je spotřebič pozastaven a umístěn do základny, aktuální úkol čištění se ukončí.

Automatické obnovení čištění

Pokud je baterie velmi slabá, spotřebič se automaticky vrátí do základnové stanice, aby se nabíj. Po nabití na příslušnou úroveň baterie bude pokračovat v nedokončených čistících úlohách.

Poznámka: Chcete-li použít tuto funkci, otevřete ji v aplikaci.

Režim „Nerušit“ (DND)

Když je spotřebič nastaven do režimu „Nerušit“ (DND), spotřebič nebude moci pokračovat v úklidu a indikátor napájení zhasne. Režim DND je ve výchozím nastavení z výroby vypnut. Pomocí aplikace můžete režim DND zapnout nebo upravit období DND. Období DND je standardně od 22:00 do 8:00.



Poznámka:

- Naplánované úklidové úkoly budou provedeny včas během období DND.
- Spotřebič bude pokračovat v čištění tam, kde skončil po uplynutí období DND.

Bodové čištění

Když je spotřebič v pohotovostním režimu, stiskněte tlačítko , čímž spustíte režim bodové čištění. V tomto režimu spotřebič vyčistí oblast čtvercového tvaru o rozměrech 1,5 × 1,5 metru kolem sebe a po dokončení bodového čištění se vrátí do výchozího bodu.

Restartování spotřebiče

Pokud spotřebič přestane reagovat nebo se nedá vypnout, stiskněte a podržte tlačítko  na 10 sekund, abyste jej nuceně vypnuli. Potom stiskněte a podržte tlačítko  na 3 sekundy, aby se spotřebič zapnul.

Použití funkce mopování

Pro dosažení lepšího efektu čištění se doporučuje, aby se všechny podlahy před prvním mopováním alespoň třikrát vysály.

1. Navlhčete mopové utěrky a vyždímejte přebytečnou vodu. Nainstalujte a připevněte mopové utěrky na držák mopové utěrky na místě. Nakonec nainstalujte sestavu mopy na spodek spotřebiče.

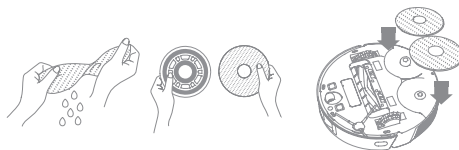

2. Otevřete kryt spotřebiče a vyjměte zásobník na vodu. Naplňte zásobník na vodu čistou vodou a poté jej znovu nainstalujte.

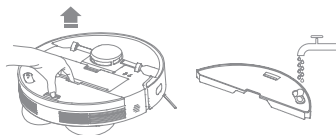

Poznámka:

- Nepoužívejte čisticí prostředek ani dezinfekční prostředek.
- Neplňte zásobník na vodu horkou vodou, protože by to mohlo způsobit deformaci zásobníku na vodu.

3. Chcete-li spustit čištění, stiskněte tlačítko  nebo použijte aplikaci Dreamehome.

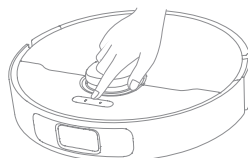

Poznámka:

- Nedoporučuje se používat funkci mopování na kobercích.
- Pomocí aplikace upravte průtok vody podle potřeby.

4. Když spotřebič dokončí úlohu čištění a vrátí se na základnovou stanici, demontujte sestavu mopy a mopové utěrky včas omyjte. Chcete-li vyjmout zásobník na vodu, stiskněte a podržte uvolňovací sponu a poté jej vyjměte.

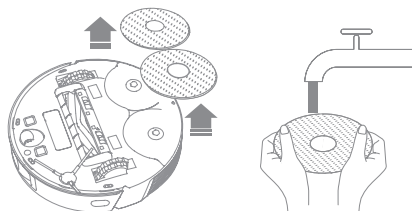

Poznámka: Když se spotřebič nabíjí nebo se nepoužívá, vyjměte modul mopy, vylijte veškerou zbyvající vodu ze zásobníku na vodu a vyčistěte mopové utěrky, abyste předešli plísním nebo zápachu.

BĚŽNÁ ÚDRŽBA

Jednotlivé díly

Pro udržení spotřebiče v dobrém stavu se doporučuje prohlédnout si následující tabulku týkající se běžné údržby.

Díl	Četnost údržby	Četnost výměny
Díl	Po každém použití	Každý 1 až 3 měsíce
Mopová utěrka	Jednou za 2 týdny	Každých 6 až 12 měsíců
Hlavní kartáček		Každých 3 až 6 měsíců
Boční kartáček		/
Držák mopové utěrky		Každých 3 až 6 měsíců
Filtr nádoby na prach	Jednou za měsíc	/
Signalizační oblast základnové stanice		
Nabíjecí kontakty základnové stanice		
Otvory automatického vyprazdňování základny		
Laserový snímač vzdálenosti (LDS)		
Nabíjecí kontakty na spotřebiči		
Otvor automatického vyprazdňování na spotřebiči		
Linkový laserový snímač		
Snímač okraje		
Nárazník		
Všesměrové kolečko		
Snímač koberce		
Snímače změny výšky		
Spodní část spotřebiče		
Nádoba na prach		
Zásobník na vodu	/	Každé 2 až 4 měsíce
Sáček na prach		

Poznámka: Četnost výměny se bude lišit v závislosti na používání spotřebiče. Pokud dojde k výjimce v důsledku mimořádných okolností, díly by měly být vyměněny.

Mopovací modul

1. Otevřete kryt spotřebiče a stisknutím spony vyjměte zásobník na vodu. Vylijte vodu ze zásobníku. Zásobník čistěte pouze vodou a před použitím jej nechte vyschnout na vzduchu.

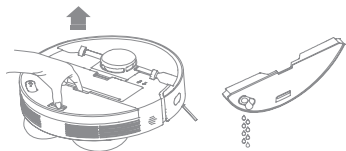

Poznámka: Nevystavujte zásobník na vodu přímo slunečnímu záření.

2. Vyjměte mopovou utěrku z držáku mopové utěrky. Mopové utěrky čistěte pouze vodou a před použitím je nechte vyschnout na vzduchu.

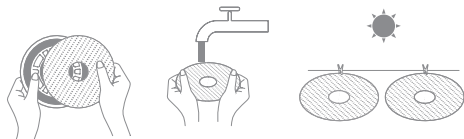

3. Dojde-li k pomalému průtoku vody nebo není-li objem vody dobře rozložen, vyčistěte vzduchový otvor v krytu zásobníku na vodu.

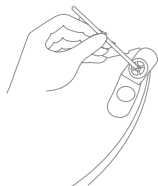

Hlavní kartáček

1. Stiskněte spony krytu kartáčku směrem dovnitř, abyste demontovali kryt kartáčku a vyjměte kartáček ze spotřebiče.

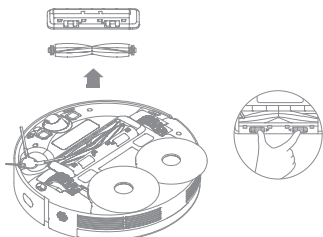

2. Vytáhněte kryty kartáčku na obou koncích kartáčku, jak je znázorněno na obrázku. K odstranění vlasů zamotaných do kartáčku použijte vhodný čistící nástroj. Znovu nainstalujte kryty kartáčku na oba konce kartáčku a poté znovu nainstalujte kartáček. Zatlačte na chránič kartáčku, aby se zajistil na místě.

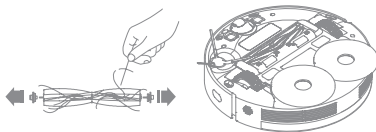

Boční kartáček a držák mopové utěrky

Vytáhněte a vyčistěte boční kartáček a držák mopové utěrky.

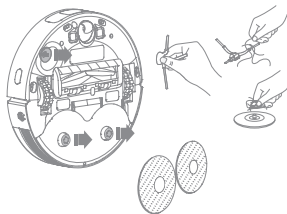

Všesměrové kolečko

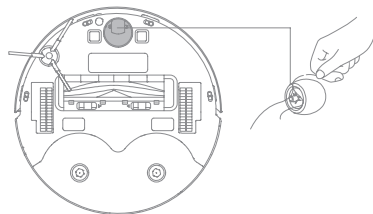

Poznámka:

- Pomocí nástroje, jakým je například malý šroubovák, oddělte osu a gumovou část všesměrového kolečka. Nepoužívejte nadměrnou sílu.
- Všesměrové kolečko opláchněte pod tekoucí vodou a po úplném vysušení jej vraťte zpět na své místo.

Nádoba na prach

1. Otevřete kryt spotřebiče a stiskněte sponu nádoby na prach, abyste vyprali nádobu na prach.

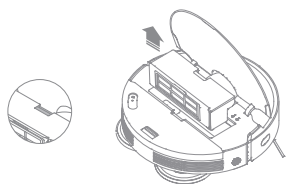

2. Otevřete kryt nádoby a vyprázdněte nádobu tak, jak je znázorněno na obrázku.

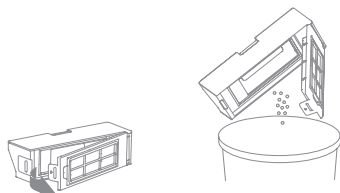

Filtr

1. Vyjměte filtr a jemně poklepejte na jeho košík.



Poznámka: Nepokoušejte se filtr čistit kartáčkem, prstem nebo ostrými předměty, abyste předešli jeho poškození.

2. Před opětovnou instalací opláchněte nádobu na prach a filtr vodou a úplně je vysušte.

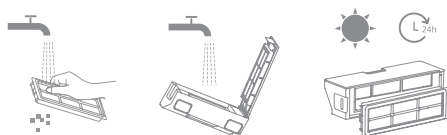

Poznámka:

- Nádobu na prach a filtr opláchněte pouze čistou vodou. Nepoužívejte žádný čisticí prostředek.
- Nádobu na prach a filtr používejte pouze tehdy, jsou-li zcela suché.

Sáček na prach

1. Vyjměte a zlikvidujte sáček na prach.

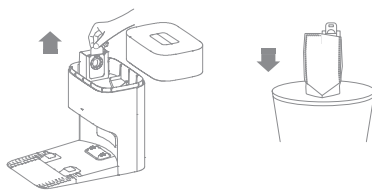

Poznámka: Popotažením rukojeti směrem nahoru sáček utěsníte, aby se zabránilo náhodnému vypadnutí prachu a nečistot.

2. Odstraňte prach a nečistoty z filtru pomocí suché utěrky.

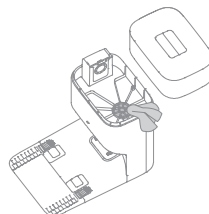

3. Nainstalujte nový sáček na prach.

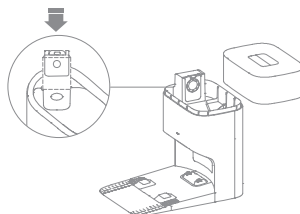

4. Nasadte zpět kryt nádoby na prach.



Snímače spotřebiče a nabíjecí kontakty

Otřete snímače a nabíjecí kontakty spotřebiče měkkou suchou utěrkou, jak je znázorněno na obrázku níže:

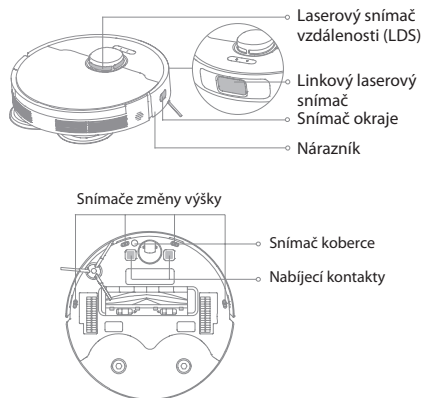

Poznámka: Vlhká tkanina může poškodit citlivé prvky v rámci spotřebiče a základny. K čištění použijte suchou utěrkou.

Nabíjecí kontakty

Vyčistěte nabíjecí kontakty a signalizační oblast základnové stanice měkkou suchou utěrkou.



Otvory automatického vyprazdňování

Vyčistěte otvory automatického vyprazdňování spotřebiče a základny měkkou suchou utěrkou.

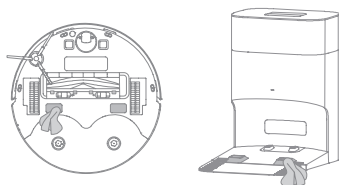

Vzduchové potrubí

Pokud je vzduchové potrubí zablokováno, vyčistěte jej podle následujících kroků.

1. Odšroubujte upevňovací šrouby na krytu vzduchového potrubí a demontujte kryt.

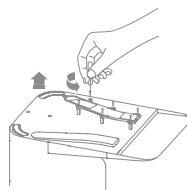

2. Zkontrolujte, zda vzduchové potrubí není zablokováno cizími předměty. Pokud je tomu tak, vyčistěte jej.

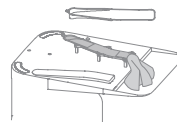

3. Namontujte zpět kryt vzduchového potrubí.

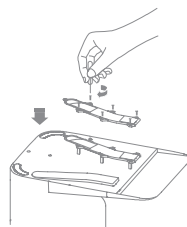

Baterie

Spotřebič obsahuje vysoce výkonnou lithium-iontovou baterii. Ujistěte se, zda zůstane dobře nabitý pro každodenní používání, aby se zachoval optimální výkon baterie.

ČASTO KLADENÉ OTÁZKY

Problém	Možná příčina a řešení
Spotřebič se nezapne.	<ul style="list-style-type: none"> • Úroveň nabití baterie je nízká. Nabijte spotřebič na nabíjecí základně a zkuste to znovu. • Teplota baterie je velmi nízká nebo příliš vysoká. Spotřebič se doporučuje provozovat při teplotě mezi 0 °C a 40 °C.
Spotřebič se nenabíjí.	<ul style="list-style-type: none"> • Základna není připojena k napájení, zkontrolujte, zda jsou oba konce jejího napájecího kabelu správně zapojeno. • Kontakt mezi nabíjecími kontakty na základně a spotřebičem je slabý, vyčistěte nabíjecí kontakty.
Spotřebič se nemůže připojit k Wi-Fi síti.	<ul style="list-style-type: none"> • Heslo Wi-Fi sítě není správné. Ujistěte se, zda je heslo používané pro připojení k vaší Wi-Fi síti správné. • Spotřebič nepodporuje 5 GHz Wi-Fi připojení. Ujistěte se, zda je spotřebič připojen ke 2,4 GHz Wi-Fi připojení. • Wi-Fi signál je slabý. Ujistěte se, zda je robot v oblasti s dobrým pokrytím Wi-Fi signálu. • Spotřebič nemusí být připraven ke konfiguraci. Ukončete a znovu vstupte do aplikace a pak to zkuste znovu podle pokynů.
Spotřebič se nevrátí do základny.	<ul style="list-style-type: none"> • Základna je odpojena od napájení nebo přesunuta, když na ní spotřebič není. Připojte základnovou stanici k napájecímu zdroji nebo umístěte spotřebič na základnovou stanici, aby se nabíil. • Okolo základny je velmi mnoho překážek. Umístěte základnu na otevřenější místo. • Pohyb spotřebiče může způsobit, že se změní jeho poloha a pokud opětovně umístění selže, znovu vytvoří mapu. Pokud je spotřebič velmi daleko od základny, nemusí být schopen se sám automaticky vrátit, v takovém případě budete muset spotřebič na základnu umístit manuálně. • Očistěte signalizační oblast na základně, abyste odstranili prach nebo nečistoty.
Spotřebič uvízl před základnou a nemůže se k ní vrátit.	<ul style="list-style-type: none"> • Odstraňte všechny překážky do 0,5 m na levé a pravé straně nebo do 1,5 m před základnou, abyste zabránili zablokování spotřebiče. • Cesta pro návrat k nabíjení je zablokována, např. dveře jsou zavřené. • Doporučuje se přesunout základnu na jiné místo a zkusit to znovu.
Spotřebič se nevypne.	<ul style="list-style-type: none"> • Spotřebič nelze vypnout, když se nabíjí. Doporučuje se přesunout spotřebič ze základny a poté jej vypnout stisknutím a podržením vypínače  na tři sekundy. • Pokud nelze spotřebič vypnout provedením kroku 1, stiskněte a podržte tlačítko  na 10 sekund, aby se spotřebič vypnul vynuceně. Pokud problém přetrvává, kontaktujte servisní středisko.
Rychlost nabíjení je nízká.	<ul style="list-style-type: none"> • Úplné nabití spotřebiče trvá přibližně 6 hodin, když je jeho baterie téměř vybitá. • Pokud provozujete spotřebič při teplotách mimo určený rozsah, rychlost nabíjení se automaticky zpomalí, aby se prodloužila životnost baterie. • Nabíjecí kontakty na spotřebiči i na základně mohou být znečištěny, očistěte je suchou utěrkou.
Během provozu spotřebiče se zvyšuje hluk.	<ul style="list-style-type: none"> • Zkontrolujte, zda není ucpaný filtr nádoby na prach. Pokud ano, vyčistěte jej nebo vyměňte. • V hlavním kartáčku nebo v nádobě na prach se mohl zachytit tvrdý předmět. • Zkontrolujte a odstraňte všechny tvrdé předměty. • Hlavní kartáček nebo boční kartáček se mohou zamotat. Zkontrolujte a odstraňte všechny cizí předměty. • Přepněte režim vysávání na Standardní nebo Tichý.
Spotřebič se pohybuje, aniž by sledoval nastavenou trasu.	<ul style="list-style-type: none"> • Před použitím spotřebiče byste měli uspořádat předměty, jako jsou napájecí kabely a pantofle. • Práce na mokřem kluzkém povrchu způsobuje prokluz hlavního kolečka. Před použitím spotřebiče se doporučuje vysušit mokrá místa. • Linkový laserový snímač na spotřebiči očistěte čistou, měkkou a suchou utěrkou, aby byl čistý a bez překážek.

Problém	Možná příčina a řešení
Spotřebič vynechá místnosti, které se mají uklidit.	<ul style="list-style-type: none"> • Ujistěte se, zda jsou dveře místností, které se mají čistit, otevřené. • Zkontrolujte, zda u dveří místnosti není práh vyšší než 2 cm. Spotřebič nemůže přejet přes vysoké prahy nebo schody. • Místo před místností, která se má čistit, je mokré a kluzké, což způsobuje, že spotřebič klouže a pracuje abnormálně. Před použitím spotřebiče se doporučuje podlahu vysušit.
Spotřebič po nabití nebude pokračovat v úklidu.	<ul style="list-style-type: none"> • Ujistěte se, zda spotřebič není nastaven na režim „Nerušit“ (DND), který mu zabrání v úklidu. • Spotřebič nebude pokračovat v úklidu po ručním umístění spotřebiče na základnovou stanici nebo po odeslání spotřebiče k nabíjení pomocí aplikace na tlačítko .
Základnová stanice nemůže automaticky vyprázdnit nádobu na prach.	<ul style="list-style-type: none"> • Zkontrolujte, zda není sáček na prach v nádobě na prach plný. • Pokud sáček na prach není plný, zkontrolujte, zda nejsou nějaké překážky ve větracích otvorech spotřebiče, základnové stanice nebo nádoby na prach. Pokud tomu tak je, včas vyčistěte zablokovanou část.
Držák mopové utěrky je abnormálně zvednutý.	<ul style="list-style-type: none"> • Demontujte držák mopové utěrky, abyste zkontrolovali, zda v něm není zaseknutý cizí předmět a zkuste spotřebič restartovat. Pokud problém přetrvává, kontaktujte tým servisního střediska.
Ze zásobníku na vodu nevytéká žádná voda nebo vytéká jen malé množství.	<ul style="list-style-type: none"> • Zkontrolujte, zda je v zásobníku na vodu voda. • Vyčistěte otvor v horní části zásobníku na vodu. • Pokud se mopové utěrky zašpiní, vyčistěte je. • Ujistěte se, zda je sestava mopu nainstalována správně podle návodu k obsluze.
Spotřebič se vrátí na základnovou stanici bez provedení úloh automatického vyprázdnění.	<ul style="list-style-type: none"> • Režim DND zabraňuje spotřebiči provádět úlohy automatického vyprázdnění.

Pro další podporu nás kontaktujte přes <https://globaldreametech.com>.

TECHNICKÉ ÚDAJE

Spotřebič

Model	RLL42SD
Doba nabíjení	Přibližně 6 hodin
Jmenovité napětí	14,4 V ---
Jmenovitý výkon	75 W
Provozní frekvence	2400 - 2483,5 MHz
Maximální výstupní výkon	< 20 dBm

Základnová stanice s automatickým vyprázdněním

Model	RCLD1
Jmenovitý vstup	220 - 240 V ~ 50 - 60 Hz
Jmenovitý výstup	20 V --- 1 A
Výkon (během vyprázdňování prachu)	1000 W

Za normálních podmínek používání by toto zařízení mělo být mezi anténou a tělem uživatele ve vzdálenosti nejméně 20 cm.

VMUTÍ A LIKVIDACE BATERIE

Vestavěná lithium-iontová baterie obsahuje látky, které jsou nebezpečné pro životní prostředí. Před likvidací baterie se ujistěte, zda baterii vyjmou kvalifikovaní technici a zlikvidovali ji v příslušném recyklačním zařízení.

- před likvidací spotřebiče je třeba vyjmout baterii ze spotřebiče;
- při vyjímání baterie musí být spotřebič odpojen od elektrické sítě;
- baterii bezpečně zlikvidujte.

UPOZORNĚNÍ:

Před vyjmutím baterie odpojte napájení a vybijte baterii co nejvíce.

Nepotřebné baterie by měly být zlikvidovány v příslušném recyklačním zařízení.

Nevystavujte baterii prostředí s vysokou teplotou, abyste předešli riziku výbuchu.

Za nevhodných podmínek může z baterie vytékat elektrolyt. Dojde-li ke kontaktu, opláchněte dané místo vodou a vyhledejte lékařskou pomoc.

Pokyny týkající se odstranění:

1. Otočte spotřebič, použijte vhodný nástroj pro odšroubování šroubů na zadní straně spotřebiče a poté demontujte kryt.
2. Chcete-li vyjmout baterii, odpojte svorky mezi baterií a deskou plošných spojů.

Informace o WEEE



Všechny produkty označené tímto symbolem jsou odpadní elektrická a elektronická zařízení (WEEE podle směrnice 2012/19/EU), která by se neměla míchat s netříděným domovním odpadem. Namísto toho byste měli chránit lidské zdraví a životní prostředí tím, že své odpadní zařízení předáte na určené sběrné místo k recyklaci odpadních elektrických a elektronických zařízení, které určí místní samospráva. Správná likvidace a recyklace pomůže předcházet možným negativním vlivům na životní prostředí a lidské zdraví. Chcete-li získat další informace o umístění, jakož i o podmínkách takových sběrných míst, kontaktujte instalatéra nebo místní úřady.

Slovo „dreame“ je zkratka společnosti Dreame Technology Co., Ltd. a jejich dceřiných společností v Číně. Je to přepis čínského názvu společnosti, 追觅; který znamená snahu o dokonalost v každém úsilí a odráží vizi společnosti o neustálém pronásledování, průzkumu a hledání v oblasti technologií.



Pro další podporu nás kontaktujte na aftersales@dreame.tech

Webová stránka: <https://global.dreametech.com>

Výrobce: Dreame Trading (Tianjin) Co., Ltd.

Vyrobeno v Číně

Informace pro uživatele k likvidaci elektrických a elektronických zařízení (domácnosti)

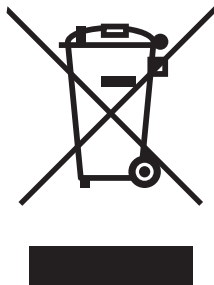

Tento symbol na produktech anebo v průvodních dokumentech znamená, že použité elektrické a elektronické výrobky nesmí být přidány do běžného komunálního odpadu.

Ke správné likvidaci, obnově a recyklaci doručte tyto výrobky na určená sběrná místa, kde budou přijata zdarma. Alternativně v některých zemích můžete vrátit své výrobky místnímu prodejci při koupi ekvivalentního nového produktu.

Správnou likvidací tohoto produktu pomůžete zachovat cenné přírodní zdroje a napomáháte prevenci potenciálních negativních dopadů na životní prostředí a lidské zdraví, což by mohly být důsledky nesprávné likvidace odpadů. Další podrobnosti si vyžádejte od místního úřadu nebo nejbližšího sběrného místa.

Při nesprávné likvidaci tohoto druhu odpadu mohou být v souladu s národními předpisy uděleny pokuty.

Pro podnikové uživatele v zemích Evropské unie

Chcete-li likvidovat elektrická a elektronická zařízení, vyžádejte si potřebné informace od svého prodejce nebo dodavatele.

Informace k likvidaci v ostatních zemích mimo Evropskou unii

Tento symbol je platný jen v Evropské unii.

Chcete-li tento výrobek zlikvidovat, vyžádejte si potřebné informace o správném způsobu likvidace od místních úřadů nebo od svého prodejce.