

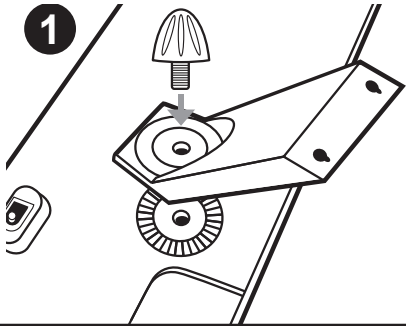

INDOOR AMPLIFIED
TV ANTENNA

IT Istruzioni d'uso.....	3	HU Használati utasítás.....	21
FR Mode d'emploi.....	6	GR Οδηγίες χρήσης.....	24
GB User instructions.....	9	PL Instrukcje użytkowania... ..	27
ES Instrucciones de uso	12	PT Instruções para utilização..	30
NL Gebruiksaanstructies	15	SK Návod na použitie.....	33
CZ Návod k použití.....	18		

1



2

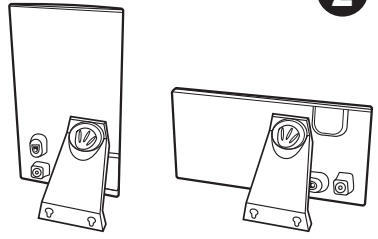

3

AD PROFESSIONAL R1 USB

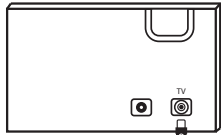

TV

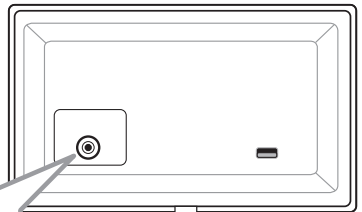

DECODER



4

AD PROFESSIONAL R1 USB

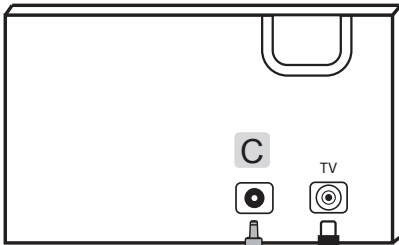

C

TV

D

B

E

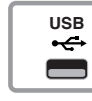
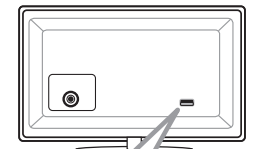

ANTENNA TV AMPLIFICATA DA INTERNI AD PROFESSIONAL R1 USB ISTRUZIONI D'USO

Vi ringraziamo per aver scelto MELICONI.



Questo simbolo indica di leggere con attenzione queste istruzioni, in particolare le Avvertenze di Sicurezza, che devono essere conservate dall'utilizzatore per riferimento futuro e passate a un nuovo utilizzatore insieme al prodotto in caso di cessione. Meliconi S.p.A esclude ogni tipo di responsabilità per lesioni o danni causati a persone e/o oggetti derivanti dall'uso improprio del prodotto.



AVVERTENZE DI SICUREZZA

- Utilizzare il prodotto solo all'interno di ambienti, non utilizzare all'esterno.
- Per evitare scosse elettriche non manomettere l'apparecchio né tentare di ripararlo.
- Non utilizzare il prodotto in presenza di liquidi o acqua, evitare schizzi d'acqua o pioggia, non versare acqua sopra o all'interno, non utilizzare con mani bagnate o in ambiente umido e/o condensante.
- Il prodotto non deve essere esposto a fonti di calore eccessivo, quali irraggiamento solare, fuoco o similari.
- Prima di effettuare i collegamenti scollegare gli apparecchi dalla rete elettrica.
- Non consentire mai a bambini di utilizzare prodotti elettrici senza supervisione. Il prodotto non è un giocattolo. Può contenere parti piccole o distaccabili. Accertarsi che bambini e animali domestici non giochino con il prodotto o la confezione (sacchetti): pericolo di soffocamento se ingeriti.
- Verificare la stabilità del prodotto, una volta posizionata l'antenna, per evitare che possa cadere e provocare danni o lesioni a persone.

A

Descrizione del prodotto

L'antenna amplificata da interni Meliconi AD PROFESSIONAL R1 USB è in grado di ricevere e amplificare i segnali della tv digitale terrestre DVB-T, DVB-T2 ed i segnali radio DAB+ sulle bande VHF-III e UHF. Dispone inoltre di un amplificatore a basso rumore e speciali filtri per eliminare le interferenze dei segnali FM, GSM, 4G e 5G.

CONTENUTO DELLA CONFEZIONE:

- Antenna
- Cavo di alimentazione (Jack – USB) 1.5m
- Libretto istruzioni

B

Installazione

(per i collegamenti fare riferimento alle Fig. 3, 4)

- Posizionare l'antenna in una collocazione favorevole alla ricezione del segnale, per esempio vicino ad una finestra e/o in direzione dell'emittente televisiva, lontano da oggetti metallici, apparecchi elettrici e muri in cemento armato che potrebbero attenuare il segnale limitando il funzionamento.
- Collegare il cavo [A] dell'antenna Meliconi alla presa d'antenna situata sul televisore (o sul decoder digitale terrestre).
- Utilizzare il cavo di alimentazione [B] e collegare [D] alla presa [C] dell'antenna; inserire l'altro capo del cavo di alimentazione [E] ad una presa USB libera del televisore (o decoder). In questo modo il TV (o decoder) fornirà automaticamente alimentazione all'antenna solo quando è acceso.
- Accendere l'apparecchio (tv/decoder) e selezionare il canale desiderato. Verificare che il led frontale dell'antenna si accenda. Allo spegnimento del tv (o decoder), l'antenna (ed il led) normalmente si spengono.

Collegamenti alternativi:

Se il proprio tv/decoder non dispone di una presa USB libera è possibile alimentare l'antenna nei modi seguenti:

Alimentazione da decoder

- Se l'antenna viene collegata ad un decoder digitale terrestre predisposto, è possibile prelevare l'alimentazione dell'antenna dal decoder utilizzando il solo cavo d'antenna [A] (riferirsi al manuale d'Uso del decoder per abilitare l'uscita 5Volt/Antenna). Verificare l'accensione del led frontale quando il decoder è acceso. In questo caso, allo spegnimento del decoder, l'antenna (ed il led) si spengono automaticamente.

Alimentazione esterna

- Utilizzare un alimentatore USB standard 5Vdc/1A (non fornito) che rispetti le vigenti norme in materia di sicurezza.

Nota: L'antenna AD PROFESSIONAL R1 USB non dispone di interruttore. In questa configurazione per spegnere l'antenna disconnettere l'alimentatore USB dalla presa.

Meliconi S.p.A esclude ogni tipo di responsabilità derivante dall'alimentatore.

C

Miglioramento della ricezione

Se la qualità dell'immagine non è soddisfacente o non si riceve alcun segnale operare nel seguente modo:

- Verificare che l'antenna sia accesa: led frontale acceso
- Orientare l'antenna fino ad ottenere una ricezione ottimale.
- Osservare le antenne sui tetti degli edifici vicini e provare ad orientare l'antenna AD PROFESSIONAL R1 USB nella stessa direzione.
- Se possibile, si consiglia di effettuare la sintonizzazione dei canali dell'apparato (tv/decoder) collegandolo temporaneamente ad una diversa e valida sorgente di segnale (per es. antenna condominiale).

Si rammenta che l'utilizzo di un'antenna interna è da considerarsi comunque una soluzione "alternativa" per la ricezione dei canali televisivi; pertanto in ragione dell'intensità dei segnali che riescono a raggiungere l'antenna all'interno del locale, è possibile ottenere risultati più o meno soddisfacenti secondo le condizioni di utilizzo. I migliori risultati si ottengono quando l'antenna è posizionata vicino alla finestra, in direzione dell'emittente, senza ostacoli o edifici frapposti.

Per Assistenza Tecnica contattateci al numero 02 66012766.

D

CARATTERISTICHE E DATI TECNICI

- Antenna amplificata da interni
- Dimensioni e peso (sola antenna): **200 x 100 x 24 mm, 150 g**

- Alimentazione: Power in [C]: 5Vdc/100mA
 Antenna in [A]: 5Vdc/50mA

- Ricezione dei segnali della TV digitale terrestre (DVB-T/DVB-T2) e dei segnali radio digitale DAB+.
- Gamma di ricezione: VHF-banda III (174~230 MHz) e UHF (470~694 MHz).
- Filtri anti interferenze per FM, 5G, 4G e GSM.
- Figura di Rumore amplificatore MMIC: = 1 dB
- Guadagno: VHF-III 18dB min, UHF 18.5 dB min
- Consumo: < 2 W
- Impedenza uscita: 75 Ohm
- Temperatura di utilizzo: +5~40 °C, umidità <85% (non condensante)

GARANZIA 2 ANNI - La garanzia decade se il prodotto viene manomesso o usato impropriamente. Conservare lo scontrino di acquisto per far valere la garanzia.

Dichiarazione di conformità UE semplificata

Il fabbricante, Meliconi SpA, dichiara che il tipo di apparecchiatura radio "antenna amplificata AD PROFESSIONAL R1 USB" è conforme alle seguenti Direttive:

- 2014/53/EU (RED)
- Directive 2011/65/EU + Delegated Directive 2015/863 (RoHS)

Il testo completo della Dichiarazione di Conformità UE è disponibile al seguente indirizzo Internet: www.meliconi.com/doc/adprofessionalr1



Il simbolo del cassonetto barrato riportato sull'apparecchiatura indica che il prodotto alla fine della propria vita utile deve essere raccolto separatamente dagli altri rifiuti. L'utente dovrà, pertanto, conferire l'apparecchiatura giunta a fine vita agli idonei centri di raccolta differenziata dei rifiuti elettrici ed elettronici, oppure riconsegnarla al rivenditore al momento dell'acquisto di una nuova apparecchiatura di tipo equivalente. L'adeguata raccolta differenziata per l'avvio successivo dell'apparecchiatura dismessa al riciclaggio, al trattamento e allo smaltimento ambientale compatibile contribuisce ad evitare possibili effetti negativi sull'ambiente e sulla salute e favorisce il riciclo dei materiali di cui è composta l'apparecchiatura.

ANTENNE TV INTÉRIEURE AMPLIFIÉE AD PROFESSIONAL R1 USB NOTICE D'INSTRUCTIONS

Nous vous remercions d'avoir choisi un produit MELICONI.



Ce symbole vous invite à lire avec attention ces instructions, en particulier les Consignes de sécurité, que l'utilisateur doit conserver pour pouvoir les consulter ultérieurement. Cette notice doit toujours suivre le produit en cas de cession de ce dernier. Meliconi S.p.A. décline toute responsabilité en cas de lésions ou dommages causés à des personnes et/ou des biens à la suite d'un usage anormal du produit.



CONSIGNES DE SÉCURITÉ

- Cette antenne est destinée exclusivement à un usage intérieur; ne pas l'utiliser à l'extérieur.
- DANGER : en cas d'anomalie, débranchez immédiatement l'antenne.
- Pour éviter d'être électrocuté ne tentez pas d'ouvrir l'appareil, ni de le réparer.
- N'utilisez pas le produit en présence de liquides ou d'eau, évitez les éclaboussures d'eau ou de pluie (si l'antenne est positionnée près d'une fenêtre), ne versez pas d'eau sur/et à l'intérieur, ne pas utiliser avec les mains mouillées ou dans un lieu humide et/ou condensant.
- Le produit ne doit pas être exposé à des sources de chaleur excessive, telles que rayonnement solaire, feu ou similaires.
- Avant de procéder aux connexions débranchez les appareils du secteur.
- Ne laissez jamais les enfants utiliser des appareils électriques sans surveillance. Ce produit n'est pas un jouet, il peut contenir des pièces de petites dimensions ou détachables. Veillez à ce que les enfants et les animaux domestiques ne jouent pas avec ce produit ni avec l'emballage (sachets): danger risques de suffocation s'ils sont avalés.
- Après avoir positionné l'antenne, vérifiez la stabilité de cette dernière afin d'éviter qu'elle ne tombe et qu'elle ne provoque des préjudices personnels.

A

Description du produit

L'antenne tv intérieure amplifiée Meliconi AD PROFESSIONAL R1 USB est en mesure de recevoir et d'amplifier les signaux de la télévision numérique terrestre TNT HD, DVB-T, DVB-T2 HEVC et les signaux radio DAB+ sur les Bandes VHF-III et UHF. Elle dispose également d'un amplificateur à faible bruit et de filtres spéciaux afin d'éliminer les interférences des signaux FM, GSM, 4G et 5G. L'antenne peut être connectée à un téléviseur ou à un décodeur numérique terrestre.

CONTENU DE L'EMBALLAGE:

- Antenne avec câble coaxial
- Câble d'alimentation (Jack – USB) 1.5m
- Manuel d'instructions

B

Installation

(pour les branchements se reporter aux Fig. 3, 4, en première page)

- Placez l'antenne dans un endroit favorisant la réception du signal, par exemple près d'une fenêtre et/ou en direction de l'émetteur de télévision, loin des objets métalliques, des appareils électriques et des murs en béton armé, qui pourraient atténuer le signal en limitant son fonctionnement. Il est préférable d'utiliser cette antenne tv intérieure sur une tv ou un décodeur externe avec les canaux déjà réglés.
- Connectez le câble [A] de l'antenne Meliconi sur la prise d'entrée de l'antenne située sur le téléviseur éteint (ou sur le décodeur numérique terrestre éteint).
- Utilisez le câble d'alimentation [B] et connectez la fiche [D] sur la prise [C] de l'antenne ; branchez l'autre extrémité du câble d'alimentation [E] sur une prise USB alimentée libre du téléviseur (ou du décodeur numérique terrestre). Dans cette configuration, quand le téléviseur (ou décodeur numérique terrestre) sera allumé, il alimentera automatiquement l'antenne tv.
- Allumez l'appareil (téléviseur/décodeur) et sélectionnez un programme. Vérifiez que la led en façade de l'antenne soit bien éclairée. Si ce n'est pas le cas, alimentez autrement l'antenne, voir chapitres B1 et B2. Lors de l'extinction du téléviseur (ou décodeur), l'antenne (et la led) s'éteignent normalement.

Connexions alternatives:

Si votre téléviseur/décodeur ne dispose pas d'une prise USB de libre ou si elle ne gère pas l'alimentation +5V, l'antenne peut alors être alimentée de deux façons différentes:

Alimentation par décodeur

- Si l'antenne est connectée à un décodeur numérique terrestre disposant de l'option «alimentation antenne ou +5V», alors vous pouvez alimenter l'antenne en utilisant uniquement le câble coaxial [A] sans utiliser le bloc d'alimentation (consultez le manuel d'utilisation de votre décodeur pour activer la sortie +5V/antenne). Vérifiez que la led de l'antenne soit bien éclairée quand votre décodeur est allumé. Lorsque le décodeur est éteint, l'antenne et la led s'éteignent automatiquement.

Alimentation externe

- Utilisez un adaptateur USB ordinaire 5Vcc/1A (non fourni) conforme aux normes en vigueur en matière de sécurité.

Remarque : l'antenne AD PROFESSIONAL R1 USB ne dispose pas d'un interrupteur ON/OFF. Dans cette configuration pour éteindre l'antenne, débranchez l'adaptateur USB de la prise secteur.

Meliconi S.p.A décline tout type de responsabilité découlant de l'adaptateur.

C

Amélioration de la réception

Si la qualité de l'image n'est pas satisfaisante ou si aucun signal n'est reçu, suivez les étapes suivantes :

- Vérifiez si l'antenne est allumée: led allumée
- Orientez délicatement l'antenne jusqu'à obtenir une excellente réception.
- Observez les antennes sur les toits des bâtiments voisins et essayez d'orienter l'antenne AD PROFESSIONAL R1 USB dans la même direction. Si possible, nous conseillons d'effectuer la recherche des canaux de l'appareil (téléviseur/décodeur) en le connectant provisoirement sur une source de signal valide différente (par ex. antenne hertzienne de toit ou de copropriété).

Nous vous rappelons que l'utilisation d'une antenne intérieure doit être considérée comme une solution "**alternative**" pour la réception des chaînes de télévision ; par conséquent, en raison de l'intensité des signaux qui peuvent atteindre l'antenne à l'intérieur de l'habitation. Il est possible d'obtenir des résultats plus ou moins satisfaisants selon les conditions d'utilisation. On obtient les meilleurs résultats lorsque l'antenne est placée près de la fenêtre, en direction de l'émetteur, sans obstacles, ni bâtiments interposés.

D

CARACTÉRISTIQUES ET DONNÉES TECHNIQUES

- Antenne TV intérieure amplifiée
- Dimensions et poids (antenne seule): **200 x 100 x 24 mm, 150 g**

- Alimentation: Entrée puissance[C]: 5Vcc/100mA
 Entrée antenne [A]: 5Vcc/50mA

- Réception des signaux de la télévision numérique terrestre (TNT HD, DVB-T/DVB-T2 HEVC) et des signaux de la radio numérique DAB+.
- Gamme de réception: VHF-bande III (174~230 MHz) et UHF (470~694 MHz).
- Filtres anti interférences pour FM, 5G, 4G et GSM.
- Figure de Bruit amplificateur MMIC: =1 dB
- Gain : VHF-III 18dB min, UHF 18.5 dB min
- Consommation : < 2 W
- Impédance sortie : 75 Ohm
- Température d'utilisation: 5~40 °C, humidité <85% (non condensante)

GARANTIE 2 ANS - La garantie est annulée si le produit est altéré ou utilisé incorrectement. Conservez votre preuve d'achat pour les réclamations au titre de la garantie.

Déclaration de conformité UE simplifiée

Le fabricant, Meliconi SpA, déclare que le type d'appareil radio «antenne amplifiée AD PROFESSIONAL R1 USB» est conforme aux directives suivantes:

- 2014/53/UE (RED)
- Directive 2011/65/UE + Directive déléguée 2015/863 (RoHS)

Le texte intégral de la Déclaration de Conformité UE est disponible à l'adresse Internet suivante www.meliconi.com/doc/adprofessionalr1



Le symbole de la poubelle barrée présent sur le produit indique que le produit, à la fin de sa durée de vie utile, doit être recyclé séparément des autres déchets. L'utilisateur devra donc porter l'appareil arrivant en fin de vie aux centres de recyclage appropriés des déchets électriques et électroniques ou bien le retourner au revendeur lors de l'achat d'un nouvel équipement de type équivalent. Le tri sélectif adéquat en vue du recyclage, du traitement et/ou de l'élimination écologique de l'équipement mis au rebut permet d'éviter d'éventuels effets négatifs sur l'environnement et la santé et favorise le recyclage des matériaux qui composent cet équipement.



Pour en savoir plus : www.quefairedemesdechets.fr

AMPLIFIED INDOOR TV AERIAL AD PROFESSIONAL R1 USB INSTRUCTIONS FOR USE

Thank you for choosing MELICONI.



This symbol indicates that these instructions must be read carefully, especially the Safety Warnings, which must be retained by the user for future reference and passed on to a new user together with the product. Meliconi S.p.A. rules out any liability for injuries or damage caused to persons and/or objects arising from the improper use of the product.



SAFETY WARNINGS

- Only use the product indoors, do not use it outdoors.
- To avoid electric shocks, do not tamper with the device or try to repair it.
- Do not use the product where there is liquid or water, avoid splashes of water or rain, do not pour water on or inside it, do not use with wet hands or in a humid environment and/or where there is condensation.
- The product must not be exposed to sources of excessive heat, such as solar radiation, fire or similar.
- Before making the connections, disconnect the equipment from the electricity grid.
- Never allow children to use electrical products without supervision. This product is not a toy. It may contain small or detachable parts. Make sure that children and pets do not play with the product or the packaging (bags): danger of choking if swallowed.
- Check the product's stability, once the aerial is in place, to prevent it falling and causing damage or harm to persons.

A

Product description

The Meliconi AD PROFESSIONAL R1 USB amplified indoor aerial is able to receive and amplify DVB-T and DVB-T2 digital terrestrial tv signals and DAB+ radio signals on the VHF-III and UHF bands. It also has a low-noise amplifier and special filters to eliminate interference from FM, GSM, 4G and 5G signals.

CONTENT OF THE PACKAGE:

- Aerial
- Power cable (Jack – USB) 1.5 m
- Instruction booklet

B

Installation

(for the connections, please refer to Figures 3 and 4)

- Position the aerial in a favourable location for signal reception, for example, close to a window and/or in the direction of the television station, far from metal objects, electrical equipment and reinforced concrete walls that could attenuate the signal, limiting its operation.
- Connect the Meliconi aerial cable [A] to the aerial socket on the television set (or on the digital terrestrial decoder).
- Use the power cable [B] and connect [D] to the socket [C] of the aerial; insert the other end of the power cable [E] to a free USB socket on the television set (or decoder). In this way, the tv (or decoder) will automatically supply power to the aerial only when it is turned on.
- Turn on the device (tv/decoder) and select the desired channel. Check that the front led of the aerial is lit. When the tv (or decoder) is turned off, the aerial (and the led) will usually turn off.

Alternative connections:

If your tv/decoder does not have a free USB socket, it is possible to supply power to the aerial in the following ways:

Power supply from decoder

- If the aerial is connected to a compatible digital terrestrial decoder, it is possible to draw power for the aerial from the decoder, using only the aerial cable [A] (refer to the decoder's Use Manual to enable the 5 Volt/Aerial output). Check that the front led is lit when the decoder is turned on. In this case, when turning off the decoder, the aerial (and the led) automatically turn off.

External power source

- Use a standard 5Vdc/1A USB power unit (not supplied) that complies with applicable safety regulations.

Note: The AD PROFESSIONAL R1 USB aerial does not have a switch. In this configuration, the USB power unit must be disconnected from the socket in order to turn off the aerial

Meliconi S.p.A excludes any kind of responsibility deriving from the power unit.

C

Improving reception

If the quality of the image is unsatisfactory or no signal is received, do the following:

- Check that the aerial is turned on: front led lit
- Point the aerial in different directions until optimal reception has been obtained.
- Look at the aerials on the roofs of nearby buildings and try to point the AD PROFESSIONAL R1 USB aerial in the same direction.
- If possible, it is recommended to carry out the tuning of the channels on the device (tv/decoder) by connecting it temporarily to a different and valid signal source (for example, a condominium antenna equipment).

Remember that the use of an indoor aerial should always be considered to be an "alternative" solution for the reception of television channels; therefore, due to the intensity of the signals that reach the aerial inside the room, it is possible to obtain more or less satisfactory results, depending on the conditions of use. The best results are obtained when the aerial is positioned close to the window, in the direction of the broadcasting station, without obstacles or buildings in between.

D

SPECIFICATIONS AND TECHNICAL DATA

- Amplified indoor aerial
- Dimensions and weight (aerial only): **200 x 100 x 24 mm, 150 g**

- Power supply: Power in [C]: 5Vdc/100mA
 Aerial in [A]: 5Vdc/50mA

- Reception of digital terrestrial TV (DVB-T/DVB-T2) signals and DAB+ digital radio signals.
- Reception range: VHF-band III (174~230 MHz) and UHF (470~694 MHz).
- Anti-interference filters for FM, 5G, 4G and GSM.
- MMIC noise amplifier figure: = 1 dB
- Gain: VHF-III 18dB min, UHF 18.5 dB min
- Consumption: < 2 W
- Output impedance: 75 Ohm
- Temperature of use: 5~40 °C, humidity <85% (without condensation)

TWO-YEAR WARRANTY - The warranty lapses if the product is tampered with or used improperly. Retain the purchase receipt for any claims on the warranty.

Simplified declaration of EU conformity

The manufacturer, Meliconi SpA, declares that the "AD PROFESSIONAL R1 USB amplified aerial" type of radio equipment is in compliance with the following Directives:

- 2014/53/EU (RED)
- Directive 2011/65/EU + Delegated Directive 2015/863 (RoHS)

The full text of the Declaration of EU Conformity is available at the following Internet address:
www.meliconi.com/doc/adprofessionalr1



The symbol of the crossed-out rubbish bin displayed on the device indicates that, at the end of its useful life, the product must be collected separately from other waste. The user must, therefore, take the device, at the end of its useful life, to suitable differentiated electrical and electronic waste collection centres or return it to the retailer when buying a new device of an equivalent type. The appropriate differentiated collection will ensure that discarded equipment can subsequently be recycled, treated and disposed of in an environmentally-compatible way. This will help prevent any possible negative effects on the environment and health and will facilitate the recycling of the materials of which the device is composed.

ANTENA DE TV AMPLIFICADA DE INTERIOR AD PROFESSIONAL R1 USB INSTRUCCIONES DE USO

Gracias por haber elegido a MELICONI.



Este símbolo indica que estas instrucciones se deben leer con atención, en particular las Advertencias de seguridad, que el usuario debe guardar para futuras consultas y que deben ser entregada a un nuevo usuario junto con el mismo producto. Meliconi S.p.A. no asume ningún tipo de responsabilidad por lesiones o daños causados a personas y/u objetos derivados del uso indebido del producto.



ADVERTENCIAS DE SEGURIDAD

- Use el producto sólo en el interior, no lo use en el exterior.
- Para evitar descargas eléctricas, no manipule el aparato ni intente repararlo.
- No utilice el producto en presencia de líquidos o agua, evite las salpicaduras de agua o de lluvia, no vierta agua encima o en el interior, no lo utilice con las manos mojadas o en un ambiente húmedo y/o con condensación.
- El producto no debe exponerse a fuentes de calor excesivo, como la radiación solar, el fuego o similares.
- Antes de hacer las conexiones, desconecte los aparatos de la red eléctrica.
- Nunca permita que los niños usen productos eléctricos sin supervisión. El producto no es un juguete. Puede contener partes pequeñas o desmontables. Asegúrese de que los niños y las mascotas no jueguen con el producto o el envase (bolsas): peligro de asfixia si se ingieren.
- Compruebe la estabilidad del producto, una vez que la antena esté en su lugar, para evitar que se caiga y cause daños o lesiones a las personas.

A

Descripción del producto

La antena amplificada de interior AD PROFESSIONAL R1 USB es capaz de recibir y amplificar las señales de televisión digital terrestre DVB-T y DVB-T2, y las señales de radio DAB+ en las bandas VHF-III y UHF. También tiene un amplificador de bajo ruido y filtros especiales para eliminar las interferencias de las señales de FM, GSM, 4G y 5G.

CONTENIDO DEL PAQUETE:

- Antena
- Cable de alimentación (Jack – USB) 1.5m
- Folleto de instrucciones

B

Instalación

(para las conexiones, consulte las Fig. 3, 4)

- Coloque la antena en un lugar propicio para la recepción de la señal, por ejemplo, cerca de una ventana y/o en dirección a la estación emisora, lejos de objetos metálicos, equipos eléctricos y paredes de hormigón armado que podrían atenuar la señal y limitar el funcionamiento.
- Conecte el cable [A] de la antena Meliconi a la toma de antena que se encuentra en el televisor (o en el decodificador digital terrestre).
- Utilice el cable de alimentación [B] y conecte [D] a la toma [C] de la antena; conecte el otro extremo del cable de alimentación [E] a una entrada USB libre del televisor (o del decodificador). De esta manera, el televisor (o el decodificador) suministrará automáticamente energía a la antena sólo cuando esté encendido.
- Encienda el aparato (televisor / decodificador) y seleccione el canal deseado. Compruebe que el led frontal de la antena se enciende. Cuando se apaga el televisor (o decodificador), la antena (y el led) normalmente también se apagan.

Conexiones alternativas:

Si su televisor/decodificador no tiene una entrada USB libre, puede alimentar la antena de las siguientes maneras:

Suministro de energía desde decodificador

- Si la antena está conectada a un decodificador digital terrestre preparado, es posible obtener la alimentación para la antena del decodificador utilizando únicamente el cable de antena [A] (consulte el manual de uso del decodificador para habilitar la salida 5Voltios/Antena). Compruebe que el led frontal se enciende cuando el decodificador está encendido. En este caso, cuando el decodificador se apaga, la antena (y el led) se apagarán automáticamente.

Fuente de alimentación externa

- Utilice una fuente de alimentación USB estándar de 5Vdc/1A (non suministrada) que respete las normas de seguridad vigentes.

Nota: La antena AD PROFESSIONAL R1 USB no tiene interruptor. En esta configuración, para apagar la antena, desconecte la fuente de alimentación USB de la toma de corriente.

Meliconi S.p.A no asume ningún tipo de responsabilidad derivada de la fuente de alimentación.

C

Mejora de la recepción

Si la calidad de la imagen no es satisfactoria o no se recibe ninguna señal, proceda de la siguiente manera:

- Compruebe que la antena está encendida: led frontal encendido
- Oriente la antena hasta que se logre una recepción óptima.
- Observe las antenas en los tejados de los edificios cercanos e intente orientar la antena AD PROFESSIONAL R1 USB en la misma dirección.
- Si es posible, recomendamos sintonizar los canales del aparato (televisor / decodificador) conectándolo temporalmente a una fuente de señal diferente y válida (por ejemplo, la antena del condominio).

Cabe recordar que el uso de una antena de interior debe considerarse en todo caso como una solución «alternativa» para la recepción de los canales de televisión; por lo tanto, en función de la intensidad de las señales que pueden llegar a la antena en el interior de la habitación, es posible obtener resultados más o menos satisfactorios según las condiciones de uso. Los mejores resultados se obtienen cuando la antena se coloca cerca de la ventana, en la dirección a la emisora, sin obstáculos o edificios en medio.

D

CARACTERÍSTICAS Y DATOS TÉCNICOS

- Antena amplificadora de interior
- Tamaño y peso (sólo antena): **200 x 100 x 24 mm, 150 g**
- Suministro de energía: Power in [C]: 5Vdc/100mA
Antena in [A]: 5Vdc/50mA
- Recepción de las señales de televisión digital terrestre (DVB-T/DVB-T2) y de las señales de radio digital DAB+.
- Rango de recepción: VHF-banda III (174~230 MHz) y UHF (470~694 MHz).
- Filtros contra interferencias para FM, 5G, 4G y GSM.
- Figura de Ruido del amplificador MMIC: =1 dB
- Ganancia: VHF-III 18dB min, UHF 18.5 dB min
- Consumo: < 2 W
- Impedancia de salida: 75 Ohm
- Temperatura de uso: 5~40 °C, humedad <85% (sin condensación)

GARANTÍA DE 2 AÑOS - La garantía se anula si el producto es manipulado o utilizado de manera incorrecta. Conserve el recibo de compra para que la garantía sea válida.

Declaración de conformidad UE simplificada

El fabricante, Meliconi SpA, declara que el tipo de aparato radio «antena amplificadora AD PROFESSIONAL R1 USB» cumple con las siguientes Directivas:

- 2014/53/UE (RED)
- Directiva 2011/65/UE + Directiva Delegada 2015/863 (RoHS)

El texto completo de la Declaración de Conformidad UE está disponible en la siguiente dirección de Internet: www.meliconi.com/doc/adprofessional1



El símbolo del contenedor de basura tachado en el aparato indica que el producto, al final de su vida útil, debe recogerse por separado de los demás residuos. Por consiguiente, el usuario deberá llevar el aparato, al final de su vida útil, a los centros de recogida selectiva de residuos eléctricos y electrónicos apropiados, o devolverlo al vendedor cuando compre un aparato nuevo de tipo equivalente. La recogida selectiva adecuada para el posterior procesamiento del aparato retirado para su reciclado, tratamiento y eliminación compatible con el medio ambiente ayuda a evitar posibles efectos negativos en el medio ambiente y la salud, y promueve el reciclado de los materiales que componen el aparato.

TV-ANTENNE MET VERSTERKER VOOR GEBRUIK BINNENSHUIS

AD PROFESSIONAL R1 USB GEBRUIKSAANWIJZING

Wij danken u dat u MELICONI gekozen heeft.



Dit symbool geeft aan dat u deze instructies aandachtig moet lezen, in het bijzonder de Veiligheidswaarschuwingen, die moeten bewaard worden voor eventueel gebruik in de toekomst en die samen met het product moeten worden doorgegeven in geval van overdracht of verkoop. Meliconi S.p.A sluit elke vorm van aansprakelijkheid uit voor verwondingen of schade aan personen en/of voorwerpen die voortvloeien uit een onjuist gebruik van het product.



VEILIGHEIDSAANWIJZINGEN

- Gebruik het product alleen binnenshuis, niet buitenshuis.
- Vermijd elektrische schokken: knoei niet met het apparaat en probeer het niet te herstellen.
- Gebruik het product niet in de aanwezigheid van vloeistoffen of water, vermijd spatwater of regen, giet geen water op of in het product, gebruik het niet met natte handen of in een vochtige en/of condenserende omgeving.
- Het product mag niet blootgesteld worden aan hittebronnen, zoals zonnestraling, vuur en dergelijke.
- Koppel de apparaten los van het elektriciteitsnet voordat u aansluitingen maakt.
- Sta nooit toe dat kinderen of mensen met een handicap elektrische producten gebruiken zonder toezicht. Dit product is geen speelgoed. Het kan kleine of losse onderdelen bevatten. Verstikkingsgevaar bij inslikken: zorg ervoor dat kinderen en huisdieren niet met het product of de verpakking ervan (zakjes) spelen.
- Controleer de stabiliteit van het product na het plaatsen van de antenne om te voorkomen dat het valt en schade of letsel aan mensen veroorzaakt.

A

Beschrijving van het product

De antenne met versterker voor gebruik binnenshuis Meliconi AD PROFESSIONAL R1 USB kan de digitale aardse TV-signalen DVB-T en DVB-T2 evenals de DAB+ radiosignalen op de VHF-III en UHF banden ontvangen en versterken. Ze is bovendien uitgerust met een ruisarme versterker en speciale filters om de interferenties met FM, GSM, 4G en 5G signalen te elimineren.

INHOUD VAN DE VERPAKKING:

- Antenne
- Voedingskabel (Jack - USB) 1.5m
- Gebruiksaanwijzing

B

Installatie

(voor de aansluitingen, zie afbeeldingen 3, 4)

- Plaats de antenne op in een positie die gunstig is voor de ontvangst van het signaal, bijvoorbeeld dichtbij een raam en/of in de richting van het TV-station, en uit de buurt van metalen voorwerpen, elektrische apparaten en muren van gewapend beton die het signaal kunnen verzwakken en zo de werking van de antenne kunnen beperken.
- Sluit de kabel [A] van de Meliconi antenne aan op de antenne-ingang van de televisie (of van de digitale aardse decoder).
- Gebruik de stroomkabel [B] en sluit [D] aan op de antenne [C]; sluit het andere uiteinde van de voedingskabel [E] aan op een vrije USB-aansluiting van de televisie (of de decoder). Op deze wijze zal de TV (of de decoder) automatisch stroom leveren aan de antenne enkel wanneer ze aan staat.
- Zet het apparaat (TV/DECODER) aan en kies het gewenste kanaal. Controleer of de led op de voorkant van de antenne gaat branden. Bij het afzetten van de TV (of decoder) wordt de antenne (en de led) normaal gezien uitgeschakeld.

Alternatieve aansluitingen:

Als uw TV/decoder over geen vrije USB-aansluiting beschikt, kunt u de antenne op de volgende wijzen van stroom voorzien:

Voeding via de decoder

- Als de antenne aangesloten wordt op een daartoe voorbereide digitale aardse decoder, is het mogelijk, om met behulp van de antennekabel [A], de antenne met de decoder van stroom van te voorzien (raadpleeg de gebruikershandleiding van de decoder om de 5 Volt/antenne-uitgang in te schakelen). Controleer of de led op de voorkant gaat branden wanneer u de decoder aanzet. In dit geval wordt de antenne (en de led) automatisch uitgeschakeld wanneer de decoder afgezet wordt.

Externe voeding

- Gebruik een standaard 5Vdc/1A USB-voeding (niet meegeleverd) die voldoet aan de geldende veiligheidsvoorschriften.

Opmerking: De antenne AD PROFESSIONAL R1 USB heeft geen schakelaar. In deze configuratie moet de USB-voeding van het stopcontact losgekoppeld worden om de antenne uit te schakelen.

Meliconi S.p.A sluit elke vorm van aansprakelijkheid uit die te maken heeft met het voedingsapparaat.

C

Verbetering van de ontvangst

Als de beeldkwaliteit niet bevredigend is of er geen signaal ontvangen wordt, doe het volgende:

- Controleer of de antenne ingeschakeld is: Led op de voorkant brandt
- Oriënteer de antenne tot u een optimale ontvangst bereikt.
- Kijk naar de antennes op de daken van de gebouwen in de buurt en probeer de antenne AD PROFESSIONAL R1 USB in dezelfde richting te oriënteren.
- We raden u aan om, indien mogelijk, de kanalen van het apparaat (TV/DECODER) af te stemmen door het tijdelijk aan te sluiten op een andere en geldige signaalbron (bijv. gemeenschappelijke antenne van het gebouw).

We herinneren u eraan dat het gebruik van een antenne binnen in huis moet gezien worden als een "alternatieve" oplossing voor de ontvangst van televisiekanalen. In functie van de intensiteit van de signalen die de antenne in de kamer kunnen bereiken, behaalt men, naargelang de gebruiksomstandigheden, min of meer bevredigende resultaten. De beste resultaten worden bereikt als de antenne zich dichtbij het raam bevindt, in de richting van de zender, zonder hindernissen of gebouwen ertussen.

D

KENMERKEN EN TECHNISCHE GEGEVENS

- Antenne met versterker voor binnenshuis
- Afmetingen en gewicht (enkel de antenne): **200 x 100 x 24 mm, 150 g**
- Voeding: Vermogen in [C]: 5Vdc/100mA
Antenne in [A]: 5Vdc/50mA
- Ontvangst van de signalen van de digitale aardse TV (DVB-T/DVB-T2) en van de digitale DAB en DAB+ radiosignalen.
- Ontvangstbereik: VHF III (174~230 MHz) en UHF (470~694 MHz).
- Filters voor storingen op FM, 5G, 4G en GSM.
- RF-versterker MMIC: <1dB
- Versterking: VHF-III 18dB min, UHF 18.5 dB min
- Verbruik: <2 W
- Output: 75 Ohm
- Gebruikstemperatuur: 5~40 °C, vochtigheid <85% (niet condenserend)

GARANTIE 2 JAAR - De garantie vervalt als het product onklaar wordt gemaakt of op oneigenlijke wijze wordt gebruikt. We raden u aan de aankoopbon te bewaren om van de garantie gebruik te kunnen maken.

Vereenvoudigde EU-conformiteitsverklaring

De fabrikant, Meliconi SpA, verklaart dat het type radioapparatuur "AD PROFESSIONAL R1 USB antenne met versterker" voldoet aan de volgende richtlijnen:

- 2014/53/EU (RED)
- Richtlijn 2011/65/EU + Gedelegeerde Richtlijn 2015/863 (ROHS)

De volledige tekst van de EU-conformiteitsverklaring is beschikbaar op het internetadres: www.meliconi.com/doc/adprofessionalr1



Het symbool van de doorkruiste afvalcontainer op het apparaat geeft aan dat het product aan het einde van zijn levensduur gescheiden van ander afval moet worden ingezameld. De gebruiker dient het apparaat daarom aan het einde van zijn levensduur bij een geschikt inzamelbedrijf voor elektronische en elektrotechnische apparaten in te leveren of het bij aankoop van een nieuw gelijksoortig apparaat aan de verkoper terug te geven. Een goede gescheiden inzameling van afgedankte apparaten voor een milieuvriendelijke recycling, behandeling en verwerking draagt bij aan het voorkomen van mogelijke negatieve gevolgen voor het milieu en de gezondheid, en bevordert de recycling van de materialen waaruit het apparaat bestaat.

POKOJOVÁ TELEVIZNÍ ANTÉNA SE ZESILOVAČEM AD PROFESSIONAL R1 USB NÁVOD K POUŽITÍ

Děkujeme, že jste si zvolili firmu MELICONI.



Tento symbol označuje, že tyto pokyny je nutné si pečlivě pročíst, zejména se to týká Bezpečnostních upozornění, která si musí uživatel ponechat pro budoucí potřebu a předat spolu s výrobkem novému uživateli v případě převodu vlastnictví. Společnost Meliconi S.p.A. vylučuje jakoukoli odpovědnost za zranění nebo škody způsobené osobám a/nebo předmětům v důsledku nesprávného použití výrobku.



BEZPEČNOSTNÍ UPOZORNĚNÍ

- Výrobek používejte pouze v interiéru, nepoužívejte jej venku.
- Aby nedošlo k úrazu elektrickým proudem, nemanipulujte se zařízením ani se jej nepokoušejte opravit.
- Nepoužívejte výrobek v blízkosti vody nebo jiné kapaliny, zabraňte jeho postříkání vodou nebo deštěm, nelijte na něj ani dovnitř vodu, nepoužívejte jej s mokřými rukama nebo ve vlhkém prostředí a/nebo tam, kde dochází ke kondenzaci.
- Výrobek nesmí být vystaven zdrojům nadměrného tepla, jako je sluneční záření, oheň a podobně.
- Před provedením zapojení odpojte zařízení od elektrické sítě.
- Nikdy nedovolte dětem nebo handicapovaným osobám používat elektrické výrobky bez dozoru. Tento výrobek není hračka. Může obsahovat malé nebo oddělitelné části. Zajistěte, aby si děti a domácí mazlíčci nehráli s výrobkem nebo jeho obalem (sáčky): v případě spolknutí hrozí nebezpečí udušení.
- Jakmile je anténa umístěna na příslušném místě, zkontrolujte, zda je výrobek stabilní, aby nedošlo k jeho pádu a poškození nebo ke zranění osob.

A

Popis výrobku

Pokožová anténa se zesilovačem Meliconi AD PROFESSIONAL R1 USB je schopna přijímat a zesilovat televizní signál digitálního pozemního vysílání DVB-T a DVB-T2 a signál digitálního rozhlasového vysílání DAB+ v pásmech VHF-III a UHF. Má také nízkošumový zesilovač a speciální filtry, které eliminují rušení ze signálů FM, GSM, 4G a 5G.

OBSAH BALENÍ

- Anténa
- Napájecí kabel (jack - USB) 1,5 m
- Instrukční brožura

B

Instalace

(zapojení viz Obr. 3 a 4)

- Umístěte anténu na příznivé místo pro příjem signálu, například blízko okna a/nebo ve směru televizního vysílače, v dostatečné vzdálenosti od kovových předmětů, elektrických zařízení a železobetonových stěn, které by mohly signál zeslabovat a omezovat tak funkci antény.
- Zapojte kabel [A] antény Meliconi do anténní zásuvky umístěné na televizoru (nebo na digitálním pozemním dekodéru).
- Použijte napájecí kabel [B] a připojte ho [D] k zásuvce [C] antény; zapojte druhý konec napájecího kabelu [E] do volné USB zásuvky na televizoru (nebo dekodéru). Tímto způsobem bude televizor (nebo dekodér) automaticky napájet anténu pouze tehdy, je-li zapnutý.
- Zapněte zařízení (TV/dekodér) a zvolte požadovaný kanál. Zkontrolujte, zda svítí přední LED antény. Když je televizor (nebo dekodér) vypnutý, anténa se obvykle vypne a LED zhasne.

Alternativní zapojení:

Pokud váš televizor/dekodér nemá volnou USB zásuvku, je možné anténu napájet následujícími způsoby:

Napájení z dekodéru

- Je-li anténa připojena ke kompatibilnímu digitálnímu pozemnímu dekodéru, je možné ji z tohoto z dekodéru napájet, a to pouze pomocí anténního kabelu [A] (viz návod k použití k dekodéru – povolení 5V/anténního výstupu). Zkontrolujte, zda se rozsvítí přední LED, když je dekodér zapnutý. V tomto případě se při vypnutí dekodéru automaticky anténa vypne (a LED zhasne).

Externí zdroj energie

- Používejte standardní napájecí jednotku USB 5 V DC / 1 A (není součástí dodávky), která splňuje příslušné bezpečnostní předpisy.

Poznámka: Anténa AD PROFESSIONAL R1 USB nemá spínač. K vypnutí antény je v této konfiguraci potřeba vypojit napájecí jednotku USB ze zásuvky.

**Společnost Meliconi S.p.A se zřiká jakékoli odpovědnosti
vyplyvající z napájecí jednotky.**

C

Zkvalitnění příjmu

Pokud je kvalita obrazu neuspokojivá nebo anténa nepřijímá žádný signál, postupujte následovně:

- Zkontrolujte, zda je anténa zapnutá: Přední LED svítí
- Nasměrujte anténu různými směry, dokud nedosáhnete optimálního příjmu.
- Prohlédněte si antény na střeších okolních budov a zkuste nasměrovat anténu AD PROFESSIONAL R1 USB stejným směrem.
- Pokud je to možné, doporučuje se provést naladění kanálů na zařízení (TV/dekodéru) jeho dočasným připojením k jinému a platnému zdroji signálu (například k anténě patřící společnosti vlastníků).

Pamatujte, že použití pokojové antény by mělo vždy být chápáno jako „alternativní“ řešení příjmu televizních kanálů; proto díky intenzitě signálů, které dosahují k anténě uvnitř místnosti, je možné v závislosti na podmínkách užití docílit víceméně uspokojivých výsledků. Pro dosažení nejlepších výsledků je třeba umístit anténu blízko okna, ve směru vysílací stanice tak, aby mezi nimi nebyly překážky nebo budovy.

D

SPECIFIKACE A TECHNICKÉ ÚDAJE

- Pokojová anténa se zesilovačem
- Rozměry a hmotnost (pouze anténa): **200 x 100 x 24 mm, 150 g**
- Zdroj napájení: Vstup pro napájení [C]: 5 V/DC / 100 mA
Anténa v [A]: 5 V/DC / 50mA
- Příjem digitálního pozemního TV vysílání (DVB-T/DVB-T2) a digitálního rozhlasového vysílání DAB a DAB+.
- Rozsah příjmu: VHF-pásmo III (174~230 MHz) a UHF pásmo (470~694 MHz).
- Filtry proti rušení signálu – FM, 5G, 4G a GSM.
- Šumové číslo zesilovače MMIC: < 1 dB
- Nárůst: VHF-III 18 dB min, UHF 18,5 dB min
- Spotřeba: < 2 W
- Výstupní impedance: 75 Ohm
- Teplota při použití: 5~40 °C, vlhkost < 85 % (bez kondenzace)

ZÁRUKA 2 ROKY - Záruka zaniká, pokud je s výrobkem manipulováno nebo je používán nesprávně. Uchovejte si kupní doklad pro případné uplatnění nároku na záruku.

Zjednodušené prohlášení o shodě EU

Výrobce, společnost Meliconi S.p.A., prohlašuje, že rádiové zařízení typu „anténa se zesilovačem AD PROFESSIONAL R1 USB“ je v souladu s těmito směrnici:

- 2014/53/EU (RED)
- Směrnice 2011/65/EU + delegovaná směrnice 2015/863 (RoHS)

Úplné znění prohlášení o shodě EU je k dispozici na této internetové adrese:
www.meliconi.com/doc/adprofessional1



Symbol přeškrtnuté popelnice zobrazený na zařízení znamená, že na konci životnosti musí být produkt předán k likvidaci odděleně od ostatních odpadů. Uživatel proto musí zařízení po skončení jeho životnosti přinést na vhodné sběrné místo určené speciálně pro elektrický a elektronický odpad nebo je vrátit prodejci při nákupu nového zařízení ekvivalentního typu. Příslušný diferencovaný sběr zajišťuje, že vyřazené zařízení může být následně zrecyklováno, zpracováno a zlikvidováno způsobem šetrným k životnímu prostředí.

Pomůže to zabránit jakýmkoli možným negativním dopadům na životní prostředí a zdraví a usnadní to recyklaci materiálů, z nichž je zařízení vyrobeno.

ERŐSÍTETT BELTÉRI TÉVÉANTENNA AD PROFESSIONAL R1 USB HASZNÁLATI UTASÍTÁS

Köszönjük, hogy a MELICONI mellett döntött.



Ez a jelzés azt jelenti, hogy az utasítást gondosan el kell olvasni, különös tekintettel a Biztonsági figyelmeztetésekre, amelyeket a felhasználónak meg kell őriznie a későbbiekre, és a tulajdonjog átruházása esetén a termékkel együtt az új tulajdonosnak át kell adnia. A Meliconi S.p.A. kizár minden felelősséget a termék nem megfelelő használatából származó személyi sérülésekért és anyagi károkért.



BIZTONSÁGI FIGYELMEZTETÉSEK

- A terméket csak beltérben használja, kültéri használata tilos.
- Az áramütés elkerülése érdekében ne bontsa meg a termék burkolatát, és ne próbálkozzon a javításával se.
- Ne használja a terméket víz vagy egyéb folyadék közelében, óvja a ráfröccsenő víztől vagy az esőtől, ne öntsön vizet rá vagy a belsejébe, ne használja nedves kézzel vagy nedves környezetben és/vagy ahol páralecsapódás tapasztalható.
- A terméket ne tegye ki erős hőnek, például napsugárzásnak, tűznek vagy hasonlónak.
- A bekötése előtt húzza ki a készüléket a konnektorból.
- Ne engedje, hogy gyermek vagy fogyatékos személy felügyelet nélkül használja az elektromos készüléket. A termék nem játék. Kis méretű vagy leválasztható alkatrészeket is tartalmaz. Ügyeljen rá, hogy gyermek vagy kisállat ne játszhasson a termékkel vagy a csomagolásával (tasakok): lenyelés esetén fulladásveszély áll fenn.
- Ha elhelyezte az antennát, ellenőrizze a stabilitását, nehogy leessen és anyagi kárt vagy személyi sérülést okozzon.

A

A termék leírása

A Meliconi AD PROFESSIONAL R1 USB erősített beltéri antenna lehetővé teszi a DVB-T és DVB-T2 földfelszíni sugárzású digitális tévéadások és DAB+ digitális rádióadások vételét a VHF-III- és az UHF-hullámsávon. A benne található alacsony zajszintű erősítő és a speciális szűrők kiküszöbölik az FM-, GSM-, 4G- és 5G-jelek zavaró hatását.

A CSOMAG TARTALMA

- Antenna
- Tápkábel (Jack-USB) 1,5 m
- Használati utasítás

B

Üzembe helyezés

(a bekötéssel kapcsolatban lásd a 3. és a 4. ábrát)

- Helyezze el az antennát olyan helyre, ahol jó a vétel, például ablak közelébe és/vagy az adóállomás felé fordítva, távol fémtárgyaktól, elektromos berendezésektől és vasbeton falaktól, amelyek leárnyékolhatják a jelet, rontva a vételt.
- Csatlakoztassa a Meliconi antenna kábelét [A] a tévékészülék (vagy a digitális beltéri egység) antennabemenetére.
- A tápkábel [B] egyik végét [D] csatlakoztassa az antenna aljzatába [C], a másik végét [E] pedig a tévékészülék (vagy beltéri egység) egy szabad USB-aljzatába. A tévé (vagy beltéri egység) kizárólag bekapcsolt állapotában így automatikusan tápellátást biztosít az antennának.
- Kapcsolja be a készüléket (tévé/beltéri egység), és válassza ki a kívánt csatornát. Ellenőrizze, hogy az antennán világít-e elől a LED. A tévét (vagy beltéri egységet) kikapcsolva az antenna is kikapcsol (a LED pedig kialszik).

Alternatív bekötés:

Ha a tévé/beltéri egység nem rendelkezik szabad USB-aljzattal, az antenna tápellátása az alábbi módon is megoldható:

Tápellátás a beltéri egységtől

- Ha az antenna megfelelő beltéri egységhez csatlakozik, a tápellátása csak az antennakábel [A] keresztül is megoldható (az 5 V-os/antennakimenet bekapcsolásához lásd az adott készülék kezelési utasítását). A beltéri egység bekapcsolásakor ellenőrizze, hogy a LED is világítani kezd-e. Ebben az esetben a beltéri egységet kikapcsolva az antenna is automatikusan kikapcsol, a LED pedig kialszik.

Külső tápegység

- Használjon az alkalmazandó biztonsági előírásoknak megfelelő 5 V DC/1 A-es USB-tápegységet (nem tartozék).

Megjegyzés: Az AD PROFESSIONAL R1 USB antennán nincs kapcsoló. Ebben a konfigurációban az antenna kikapcsolásához ki kell húzni az USB-tápegységet a hálózati aljzattól.

A Meliconi S.p.A a tápegységgel kapcsolatos minden felelősséget elhárít.

C

A vétel javítása

Ha a képminőség nem kielégítő vagy nincs jel, tegye a következőket:

- Ellenőrizze, hogy az antenna be van-e kapcsolva: Elöl a LED világít
- Állítsa az antennát más irányba, amíg optimális nem lesz a vétel.
- Nézze meg a közeli épületeken az antennák helyzetét, és próbálja velük azonos irányba beállítani az AD PROFESSIONAL R1 USB antennát.
- Lehetőség szerint a csatornák behangolását végezze el a készüléken (TÉVÉ/BELTÉRI EGYSÉG), átmenetileg egy másik, működő jelforráshoz (például központi antenna kábeléhez) csatlakozva.

Ne feledje, hogy a szobaantenna mindig csak alternatív megoldás lehet a tévécsatornák vételéhez, ugyanakkor a szobaantennához eljutó jelek intenzitása a használati körülményektől függően megfelelő eredményt is adhat. A legjobb eredmény ablak közelében érhető el, az antennát az adóállomás felé fordítva, akadálymentes rálátás esetén.

D

SPECIFIKÁCIÓK ÉS MŰSZAKI ADATOK

- Erősített beltéri antenna
- Méretek és tömeg (csak az antenna): **200 x 100 x 24 mm, 150 g**
- Tápellátás: Tápbemenet [C]: 5 V DC/100 mA
Antenna bemenete [A]: 5 V DC/50 mA
- Földi sugárzású digitális tévéadás (DVB-T/DVB-T2), valamint DAB és DAB+ digitális rádióadás.
- Vételi tartomány: VHF-III (174~230 MHz) és UHF (470~694 MHz) sáv.
- FM-, 5G-, 4G- és GSM-zavarszűrők.
- MMIC alacsony zajszintű erősítő értéke: < 1 dB
- Erősítés: VHF-III min. 18 dB, UHF min. 18,5 dB
- Fogyasztás: < 2 W
- Kimeneti impedancia: 75 Ohm
- Használati hőmérséklet: 5~40 °C, páratartalom <85% (lecsapódás nélkül)

KÉT ÉV JÓTÁLLÁS - A termék burkolatának felnyitása vagy nem megfelelő használata esetén a jótállás érvényét veszti. A garanciaigény érvényesítéséhez őrizze meg a vásárlást igazoló nyugtát vagy számlát.

Egyszerűsített EU-megfelelőségi nyilatkozat

A gyártó, a Meliconi SpA kijelenti, hogy az „AD PROFESSIONAL R1 USB erősített antenna” jellegű rádióberendezés megfelel a következő irányelveknek:

- 2014/53/EU (RED-irányelv)
- 2011/65/EU irányelv + 2015/863 felhatalmazáson alapuló irányelv (RoHS)

Az EU-megfelelőségi nyilatkozat teljes szövege a következő internetes címen található:
www.meliconi.com/doc/adprofessionalr1



Az eszközön az áthúzott szemétkosarat ábrázoló jelzés azt jelenti, hogy élettartama végén a terméket a többi hulladéktól elkülönítve kell elhelyezni. A felhasználónak ezért a készüléket a hasznos élettartama végén el kell vinnie a megfelelő, elektromos és elektronikus hulladékokat elkülönítve gyűjtőközpontba, vagy vissza kell juttatnia azt a kereskedőnek, ha új, azonos típusú készüléket vásárol. A megfelelően elkülönített hulladékgyűjtés jövőtől a leselejtezett berendezések környezetbarát módon újrahasznosíthatók, kezelhetők és ártalmatlaníthatók. Ez elősegíti a környezetre és az egészségre gyakorolt esetleges negatív hatások kiküszöbölését, és megkönnyíti az anyagok újrahasznosítását, amelyekből az eszközök előállítottak.

ΕΝΙΣΧΥΜΕΝΗ ΕΣΩΤΕΡΙΚΗ ΚΕΡΑΙΑ ΤΗΛΕΟΡΑΣΗΣ

AD PROFESSIONAL R1 USB

ΟΔΗΓΙΕΣ ΧΡΗΣΗΣ

Σας ευχαριστούμε που επιλέξατε ένα προϊόν της MELICONI.



Το σύμβολο αυτό σας επισημαίνει ότι πρέπει να διαβάσετε προσεκτικά τις παρούσες οδηγίες και, ιδίως, τις Προειδοποιήσεις Ασφαλείας. Οι οδηγίες πρέπει να φυλάσσονται από τον χρήστη για μελλοντική χρήση και να παραδίδονται στον νέο χρήστη μαζί με τη συσκευή σε περίπτωση μεταπώλησης. Η Meliconi S.p.A δεν φέρει καμία ευθύνη για τραυματισμού ή ζημιές που προκαλούνται σε ανθρώπους ή/και αντικείμενα λόγω ακατάλληλης χρήσης του προϊόντος.



ΠΡΟΕΙΔΟΠΟΙΗΣΕΙΣ ΑΣΦΑΛΕΙΑΣ

- Το προϊόν πρέπει να χρησιμοποιείται μόνο σε εσωτερικούς και όχι σε εξωτερικούς χώρους.
- Για την αποφυγή ηλεκτροπληξίας, μην επεμβαίνετε στη συσκευή και μην επιχειρείτε να την επισκευάσετε.
- Μην χρησιμοποιείτε το προϊόν όταν υπάρχουν υγρά ή νερό, αποφεύγοντας τα σταγονίδια ή τη βροχή. Μην ρίχνετε νερό πάνω ή στο εσωτερικό της συσκευής, μην τη χρησιμοποιείτε με βρεγμένα χέρια ή σε υγρό περιβάλλον με συμπύκνωση.
- Το προϊόν δεν πρέπει να εκτίθεται σε πηγές υπερβολικής θερμότητας, όπως η ηλιακή ακτινοβολία, φωτιά ή άλλα παρόμοια.
- Πριν τη σύνδεση, αποσυνδέστε τις συσκευές από το ηλεκτρικό δίκτυο.
- Μην επιτρέπετε ποτέ σε παιδιά ή σε άτομα με αναπηρία να χρησιμοποιούν ηλεκτρικές συσκευές χωρίς επίτηρηση. Το προϊόν δεν είναι παιχνίδι. Μπορεί να περιέχει μικρά ή αποσπώμενα μέρη. Βεβαιωθείτε ότι τα παιδιά και τα κατοικίδια ζώα δεν παίζουν με το προϊόν ή τη συσκευασία του (σακουλάκια): κίνδυνος πνιγμού σε περίπτωση κατάποσης.
- Βεβαιωθείτε για τη σταθερότητα του προϊόντος μετά την τοποθέτηση της κεραίας, έτσι ώστε να αποφύγετε ζημιές ή τραυματισμούς από την πτώση.

A

Περιγραφή του προϊόντος

Η ενισχυμένη εσωτερική κεραία Meliconi AD PROFESSIONAL R1 USB μπορεί να δέχεται και να ενισχύει τα σήματα της ψηφιακής επίγειας τηλεόρασης DVB-T, DVB-T2 και τα ραδιοσήματα DAB+ στις ζώνες VHF-III και UHF. Διαθέτει επίσης ενισχυτή χαμηλού θορύβου και ειδικά φίλτρα εξάλειψη των παρεμβολών από σήματα FM, GSM, 4G και 5G.

ΠΕΡΙΕΧΟΜΕΝΟ ΤΗΣ ΣΥΣΚΕΥΑΣΙΑΣ

- Κεραία
- Ηλεκτρικό καλώδιο (Jack – USB) 1.5m
- Φυλλάδιο οδηγιών χρήσης

B

Εγκατάσταση

(Για τις συνδέσεις συμβουλευτείτε τις εικ. 3, 4)

- Τοποθετήστε την κεραία σε ευνοϊκό σημείο λήψης του σήματος, για παράδειγμα, κοντά σε παράθυρο ή/και προς την κατεύθυνση του τηλεοπτικού πμπού, μακριά από μεταλλικά αντικείμενα, ηλεκτρικές συσκευές και τοίχους από οπλισμένο σκυρόδεμα που μπορούν να επηρεάσουν το σήμα περιορίζοντας την απόδοση της λειτουργίας.
- Συνδέστε το καλώδιο [A] της κεραίας Meliconi στην υποδοχή κεραίας της τηλεόρασης (ή στον επίπεδο ψηφιακό αποκωδικοποιητή).
- Χρησιμοποιήστε το ηλεκτρικό καλώδιο [B] και συνδέστε το [D] στην υποδοχή της κεραίας [C]. Συνδέστε το άλλο άκρο του ηλεκτρικού καλωδίου [E] σε ελεύθερη υποδοχή USB της τηλεόρασης (ή του αποκωδικοποιητή). Με τον τρόπο αυτό, η τηλεόραση (ή ο αποκωδικοποιητής) παρέχει αυτόματα τροφοδοσία στην κεραία μόνο όταν ενεργοποιηθεί.
- Ενεργοποιήστε τη συσκευή (τηλεόραση/αποκωδικοποιητή) και επιλέξτε το επιθυμητό κανάλι. Βεβαιωθείτε ότι το Led στην πρόσοψη της κεραίας είναι αναμμένο. Απενεργοποιώντας την τηλεόραση (ή τον αποκωδικοποιητή), η κεραία (και το LED) συνήθως σβήνουν.

Εναλλακτικές συνδέσεις:

Αν η τηλεόραση/αποκωδικοποιητής δεν διαθέτει ελεύθερη θύρα USB, μπορείτε να συνδέσετε την τροφοδοσία της κεραίας με έναν από τους ακόλουθους τρόπους:

Τροφοδοσία από αποκωδικοποιητή

• Αν η κεραία συνδεθεί σε ψηφιακό επίπεδο αποκωδικοποιητή με ειδική έξοδο, μπορεί να τροφοδοτηθεί από τον αποκωδικοποιητή χρησιμοποιώντας μόνο το καλώδιο της κεραίας [A] (συμβουλευτείτε τις οδηγίες χρήσης του αποκωδικοποιητή για να ενεργοποιήσετε την έξοδο 5Volt/Κεραία). Βεβαιωθείτε ότι το LED στην πρόσοψη ανάβει όταν ενεργοποιείται ο αποκωδικοποιητής. Στην περίπτωση αυτή, απενεργοποιώντας τον αποκωδικοποιητή, η κεραία απενεργοποιείται αυτομάτως και το LED σβήνει.

Εξωτερική τροφοδοσία

• Χρησιμοποιήστε ένα κοινό τροφοδοτικό USB 5Vdc/1A (δεν παρέχεται) που πληροί τους ισχύοντες κανονισμούς ασφαλείας.

Σημείωση: Η κεραία AD PROFESSIONAL R1 USB δεν διαθέτει διακόπτη. Με την τροφοδοσία αυτή, για να απενεργοποιήσετε την κεραία πρέπει να αποσυνδέσετε το τροφοδοτικό USB από τη θύρα.

H Meliconi S.p.A δεν φέρει καμία ευθύνη για τη χρήση του τροφοδοτικού.

C

Βελτίωση της λήψης

Αν η ποιότητα της εικόνας δεν είναι ικανοποιητική ή δεν υπάρχει καθόλου σήμα, ενεργήστε ως εξής:

- Βεβαιωθείτε ότι η κεραία είναι ενεργοποιημένη: LED πρόσοψης αναμμένο
- Περιστρέψτε την κεραία έως ότου επιτευχθεί η καλύτερη λήψη.
- Παρατηρήστε τις κεραίες στις στέγες των γειτονικών κτηρίων και δοκιμάστε να προσανατολίσετε την κεραία AD PROFESSIONAL R1 USB προς την ίδια κατεύθυνση.
- Αν είναι εφικτό, συνιστάται ο συντονισμός των καναλιών της συσκευής (τηλεόραση αποκωδικοποιητής) συνδέοντας τη συσκευή προσωρινά σε διαφορετική και αξιόπιστη πηγή σήματος (π.χ. κοινόχρηστη κεραία).

Υπενθυμίζεται ότι η χρήση εσωτερικής κεραίας πρέπει να θεωρείται «εναλλακτική» για τη λήψη των τηλεοπτικών καναλιών. Συνεπώς, ανάλογα με την ένταση των σημάτων που λαμβάνει η κεραία σε εσωτερικούς χώρους, τα αποτελέσματα μπορεί να είναι περισσότερο ή λιγότερο ικανοποιητικά αναλόγως με τις συνθήκες χρήσης. Τα καλύτερα αποτελέσματα επιτυγχάνονται όταν η κεραία είναι τοποθετημένη κοντά σε παράθυρο, προς την κατεύθυνση του τηλεοπτικού πομπού, χωρίς να παρεμβάλλονται κτήρια ή εμπόδια.

D

ΧΑΡΑΚΤΗΡΙΣΤΙΚΑ ΚΑΙ ΤΕΧΝΙΚΑ ΣΤΟΙΧΕΙΑ

- Ενισχυμένη εσωτερική κεραία τηλεόρασης
- Διαστάσεις και βάρος (μόνο κεραία): **200 x 100 x 24 mm, 150 g**
- Τροφοδοσία: Power in [C]: 5Vdc/100mA
Antenna in [A]: 5Vdc/50mA
- Λήψη σημάτων ψηφιακής επίγειας τηλεόρασης (DVB-T/DVB-T2) και ψηφιακών ραδιοσημάτων DAB και DAB+.
- Ζώνες λήψης: VHF-ζώνη III (174~230 MHz) και UHF (470~694 MHz).
- Φίλτρα κατά των παρεμβολών FM, 5G, 4G και GSM.
- Δείκτης θορύβου ενισχυτή MMIC: < 1dB
- Ενίσχυση: VHF-III 18dB min, UHF 18.5 dB min
- Κατανάλωση: < 2 W
- Αντίσταση εξόδου: 75 Ohm
- Θερμοκρασία χρήσης: 5~40 °C, υγρασία <85% (χωρίς συμπύκνωση)

ΕΓΓΥΗΣΗ 2 ΕΤΩΝ - Η εγγύηση εκπίπτει σε περίπτωση που το προϊόν έχει παραβιαστεί ή χρησιμοποιηθεί ακατάλληλα. Για τη χρήση της εγγύησης, φυλάξτε την απόδειξη αγοράς.

Απλουστευμένη δήλωση συμμόρφωσης ΕΕ

Ο κατασκευαστής, Meliconi SpA, δηλώνει ότι ο τύπος της ραδιοσυσκευής «ενισχυμένη κεραία AD PROFESSIONAL R1 USB» ανταποκρίνεται στις ακόλουθες οδηγίες:

- 2014/53/EE (RED)
- Οδηγία 2011/65/EE + Κατ' εξουσιοδότηση οδηγία 2015/863 (RoHS)

Το πλήρες κείμενο της δήλωσης συμμόρφωσης ΕΕ είναι διαθέσιμο στην ακόλουθη διεύθυνση Internet: www.meliconi.com/doc/adprofessionalr1



Το σύμβολο του διαγραμμένου κάδου επί της συσκευής υποδηλώνει, ότι στο τέλος της ωφέλιμης ζωής του, το προϊόν πρέπει να διατεθεί χωριστά από τα άλλα απόβλητα. Κατά συνέπεια, ο χρήστης οφείλει να παραδώσει τη συσκευή στο τέλος της ωφέλιμης ζωής της σε κατάλληλα κέντρα διαφοροποιημένης συλλογής ηλεκτρικών και ηλεκτρονικών αποβλήτων, ή να την επιστρέψει στο κατάστημα κατά την αγορά νέας αντίστοιχης συσκευής. Η ορθή διαφοροποιημένη συλλογή προκειμένου να διατεθεί η συσκευή στην ανακύκλωση, την επεξεργασία και τη διάθεση με φιλικό προς το περιβάλλον τρόπο, συμβάλλει στην αποφυγή ενδεχόμενων αρνητικών επιπτώσεων για το περιβάλλον και την υγεία και διευκολύνει την ανακύκλωση των υλικών κατασκευής της συσκευής.

WZMOCNIONA ANTENA TV WEWNĘTRZNA AD PROFESSIONAL R1 USB INSTRUKCJE UŻYTKOWANIA

Dziękujemy za zakup produktu firmy MELICONI.



Symbol ten oznacza, że należy uważnie przeczytać niniejszą instrukcję, a w szczególności Ostrzeżenia dotyczące bezpieczeństwa. Instrukcja musi być przechowywana przez użytkownika do wglądu w przyszłości i przekazana nowemu użytkownikowi wraz z produktem w przypadku jego odsprzedaży. Firma Meliconi S.p.A nie ponosi żadnej odpowiedzialności za obrażenia lub szkody wyrządzone osobom i/lub przedmiotom w wyniku niewłaściwego użytkowania produktu.



OSTRZEŻENIA DOTYCZĄCE BEZPIECZEŃSTWA

- Produktu należy używać wyłącznie w pomieszczeniach zamkniętych, nie stosować na zewnątrz.
- Aby uniknąć porażenia prądem, nie manipulować urządzeniem ani nie próbować go naprawiać.
- Nie używać produktu w obecności cieczy lub wody, unikać rozpryskiwania wody lub deszczu, nie wylewać wody na produkt lub do jego wnętrza, nie używać mokrymi rękoma lub w wilgotnym i/lub zaparowanym otoczeniu.
- Produkt nie może być narażony na działanie nadmiernych źródeł ciepła, takich jak promieniowanie słoneczne, ogień itp.
- Przed wykonaniem podłączeń odłączyć urządzenia od zasilania.
- Nigdy nie należy pozwalać dzieciom lub osobom niepełnosprawnym na używanie produktów elektrycznych bez nadzoru. Produkt nie jest zabawką, może zawierać małe lub dające się odłączyć części. Upewnij się, że dzieci i zwierzęta domowe nie bawią się produktem lub jego opakowaniem (foliową torebką): istnieje niebezpieczeństwo uduszenia w przypadku połknięcia.
- Po zainstalowaniu anteny sprawdzić stabilność produktu, aby zapobiec jego upadkowi i uszkodzeniu lub zranieniu osób.

A

Opis produktu

Wzmocniona antena wewnętrzna Meliconi AD PROFESSIONAL R1 USB jest w stanie odbierać i wzmacniać sygnały DVB-T, DVB-T2 naziemnej telewizji cyfrowej oraz sygnały radiowe DAB+ na pasmach VHF-III i UHF. Została wyposażona również we wzmacniacz o niskim poziomie zakłóceń oraz specjalne filtry eliminujące zakłócenia sygnałów FM, GSM, 4G i 5G.

ZAWARTOŚĆ OPAKOWANIA

- Antena
- Kabel zasilający (Jack - USB) 1,5 m
- Instrukcja obsługi

B

Instalacja

(informacje o podłączeniach znajdują się na rys. 3, 4)

- Antenę umieścić w miejscu sprzyjającym odbieraniu sygnału, np. w pobliżu okna i/lub w kierunku stacji telewizyjnej, z dala od przedmiotów metalowych, urządzeń elektrycznych i żelbetowych ścian, które mogłyby tłumić sygnał i ograniczać jego działanie.
- Podłączyć kabel [A] anteny Meliconi do gniazda anteny znajdującego się na telewizorze (lub dekodерze cyfrowej telewizji naziemnej).
- Użyć kabla zasilającego [B] i podłączyć [D] do wtyczki anteny [C]; drugi koniec kabla zasilającego [E] podłączyć do wolnego gniazda USB w telewizorze (lub dekodерze). W ten sposób telewizor (lub dekodер) będzie automatycznie dostarczał zasilanie do anteny tylko wtedy, gdy zostanie ona włączona.
- Włączyć urządzenie (TV / DEKODER) i wybrać żądany kanał. Sprawdzić, czy dioda z przodu anteny się świeci. Gdy telewizor (lub dekodер) jest wyłączony, antena (i dioda LED) zwykle się wyłącza.

Połączenia alternatywne:

Jeśli telewizor/dekodер nie ma wolnego gniazda USB, można zasilac antenę na podane poniżej sposoby.

Zasilanie z dekodera

- Jeżeli antena jest podłączona do przygotowanego cyfrowego dekodera telewizji naziemnej, można zasilac antenę z dekodera używając tylko kabla antenowego [A] (patrz instrukcja obsługi dla dekodera, aby włączyć wyjście 5 V/Antena). Sprawdzić, czy przednia dioda LED świeci się, gdy dekodер jest włączony. W tym przypadku, gdy dekodер jest wyłączony, antena (i dioda LED) wyłączy się automatycznie.

Zasilanie zewnętrzne

- Należy używac standardowego zasilacza USB 5 V DC/1 A (nieodłączonego do zestawu), który jest zgodny z obowiązującymi normami bezpieczeństwa.

Uwaga: Antena AD PROFESSIONAL R1 USB nie ma wyłącznika. W tej konfiguracji, aby wyłączyć antenę, należy odłączyć zasilanie USB od gniazda.

Meliconi S.p.A nie ponosi żadnej odpowiedzialności co do zasilacza.

C

Poprawa odbioru

Jeśli jakość obrazu nie jest zadowalająca lub nie jest odbierany żaden sygnał, należy postępować w następujący sposób:

- Sprawdzić, czy antena jest włączona: Przednia dioda LED świeci się
- Ustawiac antenę aż do uzyskania optymalnego odbioru.
- Zaobserwować anteny na dachach pobliskich budynków i spróbować skierować antenę AD PROFESSIONAL R1 USB w tym samym kierunku.
- Jeśli to możliwe, zaleca się strojenie kanałów urządzenia (TV / DEKODER) poprzez tymczasowe podłączenie go do innego czynnego źródła sygnału (np. anteny budynku).

Należy pamiętać, że zastosowanie anteny wewnętrznej uznaje się w każdym przypadku za „alternatywne” rozwiązanie dla odbioru kanałów telewizyjnych; dlatego też, ze względu na natężenie sygnałów, które mogą dotrzeć do anteny wewnątrz pomieszczenia, można uzyskać mniej lub bardziej zadowalające wyniki w zależności od warunków użytkowania. Najlepsze rezultaty uzyskuje się, gdy antena jest umieszczona w pobliżu okna, w kierunku nadajnika, bez przeszkód lub budynków utrudniających odbiór.

D

DANE TECHNICZNE ANTENY

- Wzmocniona antena wewnętrzna
- Wymiary i waga (tylko antena): **200 x 100 x 24 mm, 150 g**
- Zasilanie: Wejście zasilania [C]: 5 V DC/100 mA
Wejście anteny [A]: 5 V DC/50 mA
- Odbiór sygnałów cyfrowej TV naziemnej (DVB-T/DVB-T2) oraz sygnałów radia cyfrowego DAB i DAB+
- Zakres odbioru: pasmo VHF III (174~230 MHz) i UHF (470~694 MHz)
- Filtry przeciwko zakłóceniom dla FM, 5G, 4G i GSM
- Wykres szumu wzmacniacza MMIC: < 1 dB
- Zysk: VHF-III 18dB min, UHF 18,5 dB min
- Pobór mocy: < 2 W
- Impedancja wyjściowa: 75 Ω
- Temperatura użytkowania: 5~40°C, wilgotność <85% (bez kondensacji)

GWARANCJA NA 2 LATA - gwarancja jest nieważna, jeśli produkt zostanie naruszony lub niewłaściwie użyty. Aby gwarancja była ważna, prosimy zachować dowód zakupu.

Uproszczona deklaracja zgodności UE

Producent, Meliconi SpA, deklaruje, że typ sprzętu radiowego „antena wzmocniona AD PROFESSIONAL R1 USB” jest zgodny z następującymi dyrektywami:

- 2014/53/UE (RED)
- dyrektywa 2011/65/UE + Delegated Directive 2015/863 (RoHS)

Pełny tekst deklaracji zgodności UE dostępny jest pod następującym adresem internetowym:
www.meliconi.com/doc/adprofessionalr1



Symbol przekreślonego kosza oznacza, że urządzenie po zakończeniu eksploatacji powinno być zutilizowane oddzielnie od innych odpadów. W związku z tym użytkownik powinien oddać sprzęt, którego okres użytkowania dobiegł końca, do odpowiednich punktów selektywnej zbiórki odpadów elektrycznych i elektronicznych lub zwrócić do sprzedawcy detalicznego przy zakupie nowego sprzętu równoważnego typu. Odpowiednia zbiórka selektywna odpadów podlegających recyklingowi, przetwarzaniu i utylizacji pozwala uniknąć negatywnego wpływu na środowisko i zdrowie człowieka oraz przyczynia się do ponownego użycia i/lub recyklingu materiałów, z których zbudowane jest urządzenie.

ANTENA TV AMPLIFICADA PARA USO INTERNO AD PROFESSIONAL R1 USB INSTRUÇÕES DE USO

Agradecemos por ter escolhido MELICONI.



Este símbolo indica que as presentes instruções precisam ser lidas com atenção, em particular as Advertências de Segurança, que devem ser conservadas pelo utilizador para uma consulta futura e entregues ao novo utilizador juntamente com o produto em caso de cessão. Meliconi S.p.A. exclui qualquer tipo de responsabilidade por lesões ou danos provocados a pessoas e/ou objetos decorrentes do uso inapropriado do produto.



ADVERTÊNCIAS DE SEGURANÇA

- Usar o produto somente em ambientes internos, não utilizar em ambientes externos.
- Para evitar choques elétricos, não adulterar o aparelho nem tentar consertá-lo.
- Não utilizar o produto em caso de presença de líquidos ou água, evitar borrifos de água ou chuva, não deite água em cima ou dentro do produto, não utilizar com as mãos molhadas ou em ambiente húmido e/ou condensante.
- O produto não deve ser exposto a fontes de calor excessivo, como raios solares, fogo ou situações semelhantes.
- Antes de efetuar as conexões, desconectar os aparelhos da rede elétrica.
- Nunca permita que crianças ou pessoas com deficiências utilizem produtos elétricos sem supervisão. O produto não é um brinquedo. Pode conter partes pequenas ou que podem se soltar. Certifique-se de que crianças e animais domésticos não brinquem com o produto ou com a embalagem (sacos): perigo de sufocamento se ingeridos.
- Verificar a estabilidade do produto, assim que posicionar a antena, para evitar que possa cair e provocar danos ou lesões a pessoas.

A

Descrição do produto

A antena amplificada para uso interno Meliconi AD PROFESSIONAL R1 USB é capaz de receber e amplificar os sinais da TV digital terrestre DVB-T, DVB-T2 e os sinais de rádio DAB+ nas bandas VHF-III e UHF. Para além disso, possui um amplificador de baixo ruído e especiais filtros para eliminar as interferências dos sinais FM, GSM, 4G e 5G.

CONTEÚDO DA EMBALAGEM

- Antena
- Cabo de alimentação (Jack – USB) 1.5m
- Livro de instruções

B

Instalação

(para as conexões, consultar as Fig. 3, 4)

- Posicionar a antena num local favorável ao recebimento do sinal, por exemplo, perto de uma janela e/ou na direção da emissora de televisão, longe de objetos metálicos, aparelhos elétricos ou muros em cimento armado, que podem atenuar o sinal limitando o funcionamento.
- Conectar o cabo [A] da antena Meliconi na tomada da antena situada na televisão (ou no decoder digital terrestre).
- Utilizar o cabo de alimentação [B] e conectar [D] na tomada [C] da antena; inserir a outra extremidade do cabo de alimentação [E] numa tomada USB livre do Televisor (ou Decoder). Desta maneira, a TV (ou decoder) fornecerá automaticamente alimentação à antena somente quando estiver acesa.
- Ligar o aparelho (TV / DECODER) e selecionar o canal desejado. Verificar se o Led frontal da antena acende. Ao desligar a TV (ou decoder), a antena (e o LED) normalmente desligam.

Conexões alternativas:

Se a própria TV/Decoder não possui uma tomada USB livre, é possível alimentar a antena das seguintes maneiras:

Alimentação do decoder

- Caso a antena seja conectada a um Decoder Digital Terrestre, é possível obter a alimentação da antena através do decoder utilizando apenas o cabo da antena [A] (consultar o manual de uso do decoder para habilitar a saída 5Volt/Antena). Verificar o acendimento do LED frontal quando o Decoder estiver aceso. Neste caso, ao desligar o Decoder, a antena (e o LED) desligam automaticamente.

Alimentação externa

- Utilizar um alimentador USB standard 5Vdc/1A (não fornecido) que respeite as normas em vigor, em matéria de segurança.

Nota: A antena AD PROFESSIONAL R1 USB não possui interruptor. Nesta configuração, para desligar a antena, desconectar o alimentador USB da tomada.

Meliconi S.p.A exclui qualquer tipo de responsabilidade decorrente do alimentador.

C

Melhoria da recepção

Caso a qualidade da imagem não seja satisfatória ou não receba nenhum sinal, agir da seguinte maneira:

- Verificar se a antena está ligada: LED frontal aceso
- Direcionar a antena até obter uma recepção ótima.
- Observar as antenas nos tetos dos edifícios próximos e experimente direcionar a antena AD PROFESSIONAL R1 USB para a mesma direção.
- Se possível, recomenda-se que seja efetuada a sintonização dos canais do aparelho (TV / DECODER) conectando-o temporariamente a uma fonte de sinal diversa e válida (p. ex. antena do condomínio).

Lembre-se de que o uso de uma antena interna deve ser considerada uma solução “alternativa” para a recepção dos canais de televisão; portanto, em razão da intensidade dos sinais que conseguem chegar até a antena dentro do local, é possível obter resultados mais ou menos satisfatórios, de acordo com as condições de utilização. Os melhores resultados são obtidos quando a antena é posicionada perto da janela, na direção da emissora, sem obstáculos ou edifícios interpostos.

D

CARACTERÍSTICAS E DADOS TÉCNICOS

- Antena amplificada para uso interno
- Dimensões e peso (apenas a antena): **200 x 100 x 24 mm, 150 g**
- Alimentação: Potência em [C]: 5Vdc/100mA
Antena em [A]: 5Vdc/50mA
- Recepção dos sinais da TV digital terrestre (DVB-T/DVB-T2) e dos sinais de rádio digital DAB e DAB+.
- Gama de recepção: VHF-banda III (174~230 MHz) e UHF (470~694 MHz).
- Filtros anti-interferências para FM, 5G, 4G e GSM.
- Figura de Ruído do amplificador MMIC: < 1dB
- Ganho: VHF-III 18dB mín, UHF 18.5 dB mín
- Consumo: < 2 W
- Impedância saída: 75 Ohm
- Temperatura de uso: 5~40 °C, humidade <85% (não condensante)

GARANTIA 2 ANOS - Perde-se a garantia caso o produto seja adulterado ou usado inapropriadamente. Conserve o recibo de compra para usufruir da garantia.

Declaração de conformidade UE simplificada

A fabricante Meliconi SpA declara que o tipo de equipamento rádio “antena amplificada AD PROFESSIONAL R1 USB” está em conformidade com as seguintes Diretivas:

- 2014/53/UE (RED)
- Diretiva 2011/65/UE + Delegated Directive 2015/863 (RoHS)

O texto completo da Declaração de Conformidade UE está disponível no seguinte endereço de Internet: www.meliconi.com/doc/adprofessional1



O símbolo do lixo barrado inserido no equipamento indica que o produto no final da própria vida útil deve ser recolhido separadamente dos demais resíduos. Portanto, o utilizador deverá entregar o equipamento, após sua vida útil, aos centros de recolha diferenciada dos resíduos elétricos e eletrônicos, ou entregá-la ao revendedor no momento da compra de outro equipamento de tipo equivalente. A recolha adequada diferenciada para o envio do equipamento desativado à reciclagem, ao tratamento e à eliminação ambiental compatível contribui para evitar possíveis efeitos negativos no ambiente e na saúde, para além de favorecer a reciclagem dos materiais que compõem o equipamento.

ZOSILNENÁ VNÚTORNÁ TV ANTÉNA AD PROFESSIONAL R1 USB NÁVOD NA POUŽITIE

Ďakujeme, že ste si vybrali spoločnosť MELICONI.



Tento symbol znamená, že návod si musíte pozorne prečítať, najmä jeho Bezpečnostné upozornenia, ktoré si musí používateľ ponechať pre prípadné budúce použitie a odovzdať novému používateľovi spolu s výrobkom v prípade prevodu vlastníctva. Spoločnosť Meliconi S.p.A. vylučuje akúkoľvek zodpovednosť za zranenia alebo škody spôsobené osobám a/alebo objektom, ktoré vzniknú nesprávnym použitím výrobku.



BEZPEČNOSTNÉ UPOZORNENIA

- Výrobok používajte iba v interiéri, nepoužívajte ho vonku.
- Aby ste predišli úrazu elektrickým prúdom, so zariadením nemanipulujte a nepokúšajte sa ho opraviť.
- Nepoužívajte výrobok tam, kde sa vyskytuje tekutina alebo voda, vyvarujte sa postriekaniu vodou alebo dažďom, ani do neho nelejte vodu, nechytajte s mokrymi rukami alebo vo vlhkom prostredí a/alebo tam, kde sa vyskytuje kondenzácia.
- Výrobok nesmie byť vystavený zdrojom nadmerného tepla, ako je napríklad slnečné žiarenie, oheň alebo podobne.
- Pred zapojením odpojte zariadenie od elektrickej siete.
- Nikdy nedovoľte deťom alebo osobám so zdravotným postihnutím používať elektrické výrobky bez dozoru. Tento výrobok nie je hračka. Môže obsahovať malé alebo odnímateľné časti. Dbajte na to, aby sa deti a domáce zvieratá nehrávali s výrobkom alebo s obalom (vrecká): nebezpečenstvo dusenia pri požití.
- Po umiestnení antény skontrolujte stabilitu produktu, aby ste predišli jeho pádu a nespôsobili škody alebo zranenia osôb.

A

Popis výrobku

Zosilnená vnútorná anténa Meliconi AD PROFESSIONAL R1 USB je schopná prijímať a zosilňovať digitálne pozemné televízne signály DVB-T a DVB-T2 a rádiové signály DAB+ v pásmach VHF-III a UHF. Má tiež zosilňovač s nízkym šumom a špeciálne filtre, ktoré eliminujú rušenie zo signálov FM, GSM, 4G a 5G.

OBSAH BALENIA

- Anténa
- Napájací kábel (Jack - USB) 1,5 m
- Inštruktážna brožúra

B

Inštalácia

(pre zapojenia pozri obrázky 3 a 4)

- Anténu umiestnite na vhodné miesto na príjem signálu, napríklad blízko okna a/alebo smerom na televíznu stanicu, ďaleko od kovových predmetov, elektrických zariadení a železobetónových stien, ktoré by mohli signál oslabiť a obmedziť tak činnosť antény.
- Pripojte kábel [A] antény Meliconi k zásuvke antény umiestnenej na televízore (alebo na digitálnom pozemnom dekodéri).
- Použite napájací kábel [B] a pripojte [D] k zásuvke antény [C]; zasuňte druhý koniec napájacieho kábla [E] do voľnej zásuvky USB na televízore (alebo dekodéri). Týmto spôsobom televízor (alebo dekodér) automaticky dodáva energiu do antény len ak je zapnutá.
- Zapnite zariadenie (TV/DEKODÉR) a vyberte požadovaný kanál. Skontrolujte, či svieti predná LED dióda antény. Keď je televízor (alebo dekodér) vypnutý, anténa (a kontrolka LED) sa zvyčajne vypne.

Alternatívne pripojky:

Ak váš TV/dekodér nemá voľný USB vstup, anténu je možné napájať nasledujúcimi spôsobmi:

Napájanie z dekodéra

- Ak je anténa pripojená k vhodnému digitálnemu pozemnému dekodéru, je možné odoberať energiu pre anténu z dekodéra iba pomocou anténového kábla [A] (zapnutie výstupu 5 V/anténa nájdete v návode na použitie k tomuto zariadeniu). Skontrolujte, či sa predná LED dióda rozsvieti po zapnutí dekodéra. V takom prípade sa po vypnutí dekodéra automaticky vypne anténa (a kontrolka LED).

Zdroj externej energie

- Používajte štandardnú napájaciu jednotku USB 5Vdc/1A (nie je súčasťou dodávky), ktorá vyhovuje príslušným bezpečnostným predpisom.

Poznámka: Anténa AD PROFESSIONAL R1 USB nemá prepínač. V tejto konfigurácii musí byť napájacía jednotka USB odpojená od zásuvky, aby sa anténa vypla.

Spoločnosť Meliconi S.p.A vylučuje akýkoľvek druh zodpovednosti odvodenej z napájacej jednotky.

C

Zlepšenie signálu

Ak je kvalita obrazu neuspokojivá alebo sa neprijíma žiadny signál, skúste toto:

- Skontrolujte, či je anténa zapnutá: Predná LED dióda svieti
- Nasmerujte anténu rôznymi smermi, kým nedosiahnete optimálny signál.
- Pozrite sa na antény na strechách okolitých budov a skúste nasmerovať anténu AD PROFESSIONAL R1 USB rovnakým smerom.
- Ak je to možné, odporúča sa vykonať naladenie kanálov v zariadení (TV/DEKODÉR) dočasným pripojením k inému platnému zdroju signálu (napríklad do kondomíniovej antény).

Pamätajte, že použitie vnútornej antény by sa malo vždy považovať za „alternatívne“ riešenie pre príjem televíznych kanálov; preto z dôvodu intenzity signálov, ktoré sa dostávajú na anténu vo vnútri miestnosti, je možné v závislosti od podmienok získať primerane uspokojivé výsledky. Najlepšie výsledky sa dosahujú, keď je anténa umiestnená blízko okna, v smere k vysielačkej stanici, bez prekážok alebo budov medzi nimi.

D

ŠPECIFIKÁCIE A TECHNICKÉ ÚDAJE

- Zosilnená vnútorná anténa
- Rozmery a hmotnosť (iba pre anténu): **200 x 100 x 24 mm, 150 g**
- Zdroj: Výkon v [C]: 5Vdc/100mA
Anténa v [A]: 5Vdc/50mA
- Príjem signálov digitálnej pozemnej televízie (DVB-T / DVB-T2) a digitálnych rádiových signálov DAB a DAB +.
- Rozsah príjmu: VHF pásmo III (174 ~ 230 MHz) a UHF (470 ~ 694 Mhz).
- Anti-interferenčné filtre pre FM, 5G, 4G a GSM.
- Číslo šumového zosilňovača MMIC: <1 dB
- Zisk: VHF-III 18 dB min, UHF 18,5 dB min
- Spotreba: <2 W
- Výstupná impedancia: 75 ohmov
- Teplota použitia: 5 ~ 40 °C, vlhkosť <85 % (bez kondenzácie)

DVOJROČNÁ ZÁRUKA - Záruka zaniká, ak je s výrobkom neoprávnené manipulované alebo je nesprávne používaný. Uschovajte si doklad o kúpe pre prípadné nároky na záruku.

Zjednodušené vyhlásenie o zhode EÚ

Výrobca Meliconi SpA vyhlasuje, že rádiové zariadenie typu „zosilnená anténa AD PROFESSIONAL R1 USB“ je v súlade s týmito smericami:

- 2014/53/EÚ (RED)
- smernica 2011/65 / EÚ + delegovaná smernica 2015/863 (RoHS)

Úplné znenie vyhlásenia o zhode EÚ je k dispozícii na tejto internetovej adrese:
www.meliconi.com/doc/adprofessionalr1



Symbol preškrtnutej nádoby na odpadky zobrazenej na zariadení znamená, že na konci svojej životnosti sa musí produkt recyklovať oddelene od ostatného odpadu. Používateľ preto musí zariadenie po skončení jeho životnosti vziať do vhodných diferencovaných stredísk na zber elektrického a elektronického odpadu alebo ho vrátiť pri predaji nového zariadenia rovnocenného typu maloobchodníkov. Vhodný diferencovaný zber zabezpečí, aby sa vyradené zariadenie mohlo následne recyklovať, spracovať a zneškodniť environmentálne kompatibilným spôsobom. Pomôže to predchádzať akýmkoľvek možným negatívnym účinkom na životné prostredie a zdravie a uľahčí sa recyklácia materiálov, z ktorých je zariadenie zložené.

NOTE

NOTE

CE



MELICONI S.p.A. - Via Minghetti, 10
40057 CADRIANO DI GRANAROLO EMILIA - BOLOGNA - ITALY
www.meliconi.com e-mail: info@meliconi.com