

Ariete



Teplovzdušná fritéza
Horkovzdušná fritéza

MODEL: 4630

CE EAC

Návod na obsluhu
Návod k obsluze

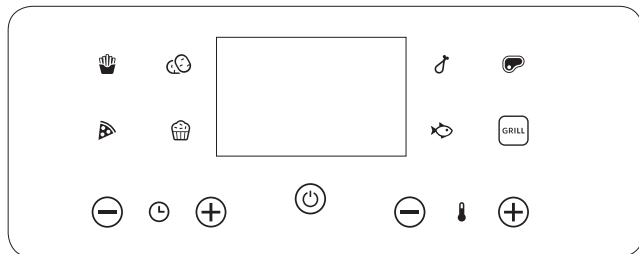
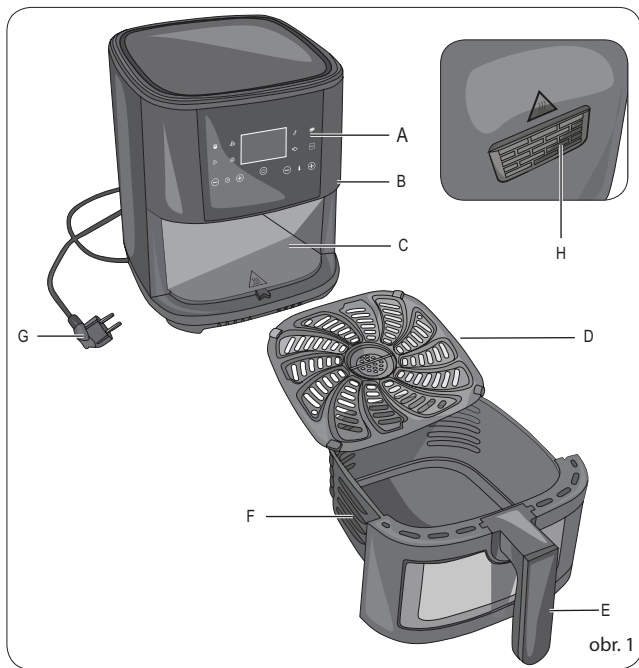

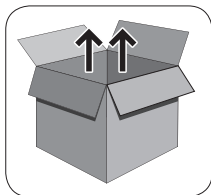

obr. 3



obr. 4

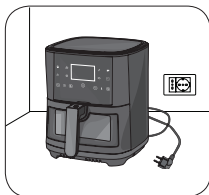

obr. 5

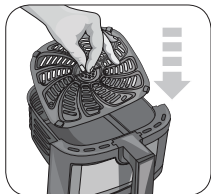

obr. 6

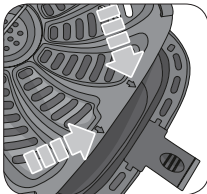

obr. 7



obr. 8



obr. 9



obr. 10

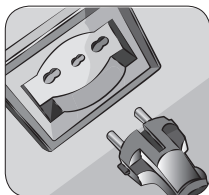

obr. 11



obr. 12

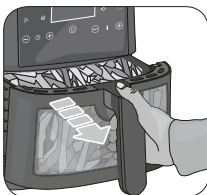

obr. 13

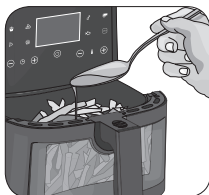

obr. 14

INFORMÁCIE K NÁVODU NA OBSLUHU

Tento spotrebič je vyrobený v súlade s platnými európskymi nariadeniami, aby chránili používateľov, pokiaľ je to možné, pred možnými nebezpečenstvami. Pozorne si prečítajte tento návod pred použitím. Tento spotrebič používajte len na účely, na ktoré je určený, aby sa zabránilo nehodám a poškodeniu. Uchovávajte tento návod v blízkosti pre jeho budúce využitie. Ak by ste sa rozhodli odovzdať tento spotrebič iným osobám, nezabudnite zahrnúť taktiež tento návod.

Informácie v tomto návode sú označené nasledujúcimi symbolmi:



Nebezpečenstvo pre deti



Nebezpečenstvo popálenia



Nebezpečenstvo úrazu elektrickým prúdom



Varovanie - škody na majetku



Nebezpečenstvo poškodenia spôsobené inými príčinami

POUŽITIE SPOTREBIČA NA DANÝ ÚČEL

Spotrebič je možné použiť na prípravu pevných pokrmov. Spotrebič nepoužívajte na varenie tekutých pokrmov. Ak pridáte nadmerné množstvo tekutiny, môže vytiecť a poškodiť spotrebič.

Tento spotrebič sa nesmie používať na komerčné a priemyselné účely. Akékoľvek iné použitie spotrebiča nie je výrobcom určené, čo je oslobodené od akejkoľvek zodpovednosti za škody akéhokoľvek druhu spôsobené nesprávnym používaním spotrebiča.

Nesprávne používanie má taktiež za následok zrušenie akejkoľvek formy záruky.

OSTATNÉ RIZIKÁ



Varovanie pred popáleninami. Nedotýkajte sa koša, priestoru na pečenie, neprilnavej platne a vnútorných kovových častí spotrebiča, keď je spotrebič v prevádzke alebo niekoľko minút po jeho vypnutí. Počkajte na vychladnutie horúcich častí.

BEZPEČNOSTNÉ VAROVANIA

PRED POUŽITÍM SI POZORNE PREČÍTAJTE POKYNY.

- Tento spotrebič je navrhnutý výhradne na použitie v domácnosti a podobné využitie:
 - v zamestnaneckej kuchyni v predajniach, kanceláriách a inom pracovnom prostredí
 - na farmách
 - v hoteloch, motelloch, penziónoch a iných ubytovacích zariadeniach (pre hostí).
- Nepoužívajte spotrebič na iné účely, ako sú tie, ktoré sú popísané v tomto návode. Výrobca odmieta akúkoľvek zodpovednosť za nesprávne použitie alebo za akékoľvek iné použitie, ako je uvedené v tomto návode. Nesprávne používanie má tiež za následok zrušenie akejkoľvek formy záruky.
- Odporúčame ponechať si originálny obal, pretože v prípade porúch spôsobených nevhodným zabalením produktu v čase odoslania do autorizovaného servisného strediska nie je poskytovaná bezplatná pomoc.
- Používanie príslušenstva, ktoré neodporúča alebo nedodáva výrobca spotrebiča, môže spôsobiť riziko požiaru, úrazu elektrickým prúdom alebo poranenia osôb.
- Spotrebič je v súlade s Nariadením (ES) č. 1935/2004 z 27.10.2004 o materiáloch určených pre kontakt s potravinami.



Nebezpečenstvo pre deti

- Tento spotrebič môžu používať deti staršie ako 8 rokov a osoby so zníženými fyzickými, zmyslovými alebo duševnými schopnosťami, alebo osoby, ktoré nemajú skúsenosti alebo znalosti, len ak sú pod dozorom zodpovednej osoby alebo ak dostali a porozumeli návodom a existujúce nebezpečenstvá pri používaní spotrebiča.
- Deti sa nesmú hrať so spotrebičom.
- Čistenie a používateľskú údržbu nesmú vykonávať deti, pokiaľ nie sú staršie ako 8 rokov a nie sú v priebehu prevádzky pod dozorom.
- Spotrebič a napájací kábel vždy uchovávajte mimo dosahu detí mladších ako 8 rokov.
- Nenechávajte napájací kábel visieť na mieste, kde by ho mohlo uchopiť dieťa.
- Spotrebič umiestnite tak, aby deti nemohli dosiahnuť na horúce časti.
- Nenechávajte obal v blízkosti detí, pretože je potenciálnym zdrojom nebezpečenstva.
- Ak sa rozhodnete tento spotrebič zlikvidovať, odporúča sa znefunkčniť ho prerezaním napájacieho kábla. Odporúča sa tiež zneškodniť časti spotrebiča, ktoré by mohli predstavovať nebezpečenstvo, najmä pre deti, ktoré môžu spotrebič používať ako hru.



Nebezpečenstvo popálenia

- Pred akýmkoľvek čistením a údržbou odpojte spotrebič a počkajte, kým horúce časti nevychladnú.
- Kôš, priestor na pečenie, neprilňavá platňa a vnútorné kovové časti spotrebiča sa môžu počas používania zohriať. Držte ruky a tvár mimo horúcich častí spotrebiča.

- Nedotýkajte sa koša, priestoru na pečenie, neprilnavej platne a vnútorných kovových častí spotrebiča, keď je spotrebič v prevádzke alebo niekoľko minút po jeho vypnutí. Počkajte na vychladnutie horúcich častí.
- Uchopte kôš iba za rukoväť a na jeho vybratie použite držiaky na hrnce alebo utierky.
- Počas varenia môže z nasávania vzduchu alebo z varného priestoru spotrebiča unikať horúca para. Ruky a tvár držte ďalej od prívodu vzduchu a priestoru na pečenie.
- Neplňte kôš olejom. Hrozí nebezpečenstvo vzniku požiaru.
- Počas používania sa z prívodu vzduchu uvoľňuje vzduch a horúca para. Udržujte ruky a tvár v bezpečnej vzdialenosti od prívodu vzduchu.
- Po vybratí koša z priestoru na pečenie tiež uniká vzduch a horúca para. Majte ruky a tvár mimo priestoru na pečenie.
- Pri vyberaní potravín neotáčajte kôš hore dnom: zvyšky horúceho oleja môžu z koša vytiecť. Hrozí nebezpečenstvo popálenia.
-  Varovanie: Horúci povrch.



Nebezpečenstvo úrazu elektrickým prúdom

- Pred pripojením spotrebiča k elektrickej sieti skontrolujte, či napätie vo Vašej elektrickej sieti zodpovedá údajom uvedeným na výrobnom štítku spotrebiča.
- Používanie predlžovacích káblov, ktoré nie sú schválené výrobcom, môže viesť k škodám a nehodám.
- Spotrebič vždy pripojte do uzemnenej elektrickej zásuvky.
- Do rovnakej zásuvky nepripájajte žiadne iné vysokovýkonné spotrebiče (elektrické ohrievače, žehličky, radiátory atď.). Hrozí nebezpečenstvo elektrického preťaženia.
- Nikdy neťahajte za napájací kábel alebo spotrebič, aby ste odpojili zástrčku z elektrickej zásuvky.
- Nikdy nedávajte časti pod napätím do kontaktu s vodou: hrozí nebezpečenstvo skratu a/alebo úrazu elektrickým prúdom.
- Nenechávajte napájací kábel proti ostrým hranám alebo ostrým častiam.
- Napájací kábel sa nesmie dotýkať horúcich povrchov.
- Pred vykonávaním čistenia a údržby odpojte spotrebič od elektrickej zásuvky a počkajte dovtedy, pokiaľ horúce časti nevychladnú.
- Nikdy neponárajte spotrebič, zástrčku a napájací kábel do vody alebo iných tekutín.
- Spotrebič nepoužívajte, ak máte mokré ruky alebo ak ste bosí.
- Ak sa spotrebič nepoužíva, aj na krátky čas, vypnite ho a vždy vytiahnite napájací kábel z elektrickej zásuvky.
- Nenechávajte spotrebič bez dozoru, keď je pripojený k zdroju napájania elektrickou energiou.



Varovanie - škody na majetku

- Spotrebič sa musí používať a ponechať v pokoji na stabilnom povrchu.
- Spotrebič neumiestňujte na veľmi horúce povrchy alebo do blízkosti otvoreného ohňa, aby sa nepoškodil jeho povrch.
- Spotrebič neumiestňujte do blízkosti horľavých materiálov (ako sú tkaniny, záclony).
- Napájací kábel sa nesmie dotýkať horúcich povrchov.
- Neumiestňujte spotrebič ani napájací kábel do blízkosti alebo nad horúce elektrické alebo plynové sporáky alebo do blízkosti mikrovlnnej rúry.
- Pred použitím vždy rozviňte napájací kábel.
- Spotrebič nesmie byť napájaný externými časovačmi alebo samostatnými diaľkovo ovládanými systémami.
- Ak zo spotrebiča počas prevádzky vychádza čierny dym, okamžite ho odpojte od elektrickej zásuvky. Nevyberajte kôš z priestoru na pečenie. Počkajte, kým dym prestane. Ak chcete problém vyriešiť, kontaktujte najbližšie autorizované technické servisné stredisko.
- Do koša nikdy nepridávajte tekuté prísady. Ak je to potrebné pre potreby pečenia, pridajte malé množstvo tekutiny. Pred pridaním ďalších vždy skontrolujte, či bola tekutina absorbovaná pevnými prísadami.
- Maximálna kapacita koša je približne 9 l. Pri plnení koša nikdy neprekračujte maximálnu kapacitu.
- Keď je spotrebič v prevádzke, neblokujte prívod vzduchu, aby ste predišli materiálnym škodám a/alebo prehriatiu spotrebiča.
- Ingrediencie vkladajte len do koša, aby sa potraviny nedotýkali elektrických odporov.
- Pred spustením spotrebiča sa vždy uistite, či je kôš správne vložený do priestoru na pečenie.

- Spotrebič nikdy nepoužívajte bez vloženého koša do priestoru na pečenie.
- Aby ste predišli poškodeniu spotrebiča, nevkladajte do koša kovové nástroje ani predmety.
- Na vyberanie potravín z koša alebo nepríľnavej platne nepoužívajte kovové nástroje.
- Pred uvedením spotrebiča do prevádzky skontrolujte, či sa v koši a priestore na pečenie nenachádzajú cudzie predmety.
- Na spotrebič nikdy nekladte žiadne predmety.
- Nprevádzkujte spotrebič naprázdno.
- Spotrebič nepoužívajte vonku.
- Nenechávajte spotrebič vystavený poveternostným vplyvom (napríklad dažďu alebo slnečnému žiareniu).
- Po odpojení spotrebiča a po vychladnutí horúcich častí spotrebič čistite iba neabrazívnou utierkou mierne navlhčenou vodou a niekoľkými kvapkami jemného, neagresívneho čistiaceho prostriedku.
- Nikdy nepoužívajte rozpúšťadlá, ktoré poškodzujú plastové časti.



Nebezpečenstvo poškodenia spôsobené inými príčinami

- Spotrebič umiestnite vo vzdialenosti najmenej 10 cm od stien, nábytku alebo iných spotrebičov.
- Ak chcete spotrebič zdvihnúť, držte ho za telo.
- Nehýbte spotrebičom bez toho, aby ste vybrali potraviny z koša.
- Pred vkladáním alebo vyberaním jednotlivých komponentov vždy odpojte spotrebič od elektrickej zásuvky.
- Spotrebič umiestnite do prostredia, ktoré je dostatočne osvetlené, čisté a kde je ľahko dostupná elektrická zásuvka.

- Spotřebič umístíte na rovný, stabilný a tepelne odolný povrch.
- Spotřebič sa nesmie používať, ak spadol alebo ak má viditeľné známky poškodenia. Spotřebič nepoužívajte, ak je poškodený napájací kábel alebo zástrčka, alebo ak je spotřebič chybný. Všetky opravy, vrátane výmeny napájacieho kábla, môže vykonávať iba servisné stredisko Ariete alebo autorizovaní technici Ariete, aby sa predišlo akémukoľvek riziku.



Pre správnu likvidáciu spotřebiča v súlade s Európskou smernicou 2012/19/EÚ si prečítajte zodpovedajúce informácie dodané so spotřebičom.

- **USCHOVAJTE TIETO POKYNY PRE POUŽITIE V BUDÚCNOSTI.**

POPIS SPOTREBIČA

A - Dotykový displej

B - Telo spotrebiča

C - Priestor na pečenie

D - Neprilhavá platňa

E - Rukoväť



F - Kôš

G - Napájací kábel

H - Prívod vzduchu

POPIS DOTYKOVÉHO DISPLEJA (obr. 2)

TLAČIDLÁ PREDNASTAVENÝCH PROGRAMOV PEČENIA	
	Mrazené hranolčeky
	Čerstvé zemiaky
	Kurča
	Steak/červené mäso
	Pizza
	Pečené dezerty
	Ryby
	Režim grilu

FUNKČNÉ TLAČIDLÁ		
	Tlačidlo	Popis
	Tlačidlo zapnutia/ vypnutia	Umožňuje používateľovi zapnúť alebo vypnúť spotrebič a spustiť alebo zastaviť proces pečenia.
	Tlačidlo nastavenia času pečenia	Umožňuje používateľovi manuálne nastaviť čas pečenia. Stlačením tlačidiel + alebo - zvýšite alebo znížite čas pečenia.
	Tlačidlo nastavenia teploty pečenia	Umožňuje používateľovi manuálne nastaviť teplotu pečenia. Stlačením tlačidiel + alebo - zvýšite alebo znížite teplotu pečenia.

Identifikačné údaje

Nasledujúce identifikačné údaje spotrebiča sú uvedené na typovom štítku pod základňou spotrebiča:

- Výrobca a označenie CE
- Model (Mod.)
- Sériové číslo (SN)
- Napájacie napätie (V) a frekvencia (Hz)
- Spotreba elektrického prúdu (W)
- Asistenčné bezplatné telefónne číslo

Ak budete kontaktovať autorizované servisné stredisko, vždy uveďte model a sériové číslo.

PRED POUŽITÍM

- 1 Odstráňte obalový materiál a skontrolujte, či sú prítomné všetky komponenty (obr. 3).
- 2 Skontrolujte, či je obsah neporušený (obr. 4).

Pred pripojením spotrebiča k elektrickej sieti sa uistite, či napätie na výrobnom štítku spotrebiča zodpovedá napätiu v elektrickej sieti.



Varovanie!

Spotrebič umiestnite vo vzdialenosti najmenej 10 cm od stien, nábytku alebo iných spotrebičov.



Varovanie!

Nikdy neponárajte spotrebič, zástrčku a napájací kábel do vody alebo iných tekutín. Neplňte kôš vodou, keď je nainštalovaný vo varnom priestore.



Varovanie!

Pred vkladáním alebo vyberaním jednotlivých komponentov vždy odpojte spotrebič od elektrickej zásuvky.

- 3 Spotrebič umiestnite na rovný, stabilný a tepelne odolný povrch (obr. 5).
- 4 Úplne odviňte napájací kábel.

Pred prvým použitím spotrebiča umyte odnímateľné časti, ktoré prichádzajú do kontaktu s potravinami.

- 5 Umyte kôš (F) a nepriľnavú platňu (D). Použite bežný prostriedok na umývanie riadu a mäkkú neabrazívnu špongiu. Dôkladne vysušte všetky časti.

POKYNY PRE POUŽITIE

Nepriľnavá platňa zvyšuje chrumkavosť pokrmu. Použitie nepriľnavej platne je voliteľné.

- Ak chcete zvýšiť chrumkavosť vašich potravín, vložte nepriľnavú platňu (D) do koša (obr. 6). Skontrolujte, či je šípka na nepriľnavej platni zarovnaná s rukoväťou koša (obr. 7).
- 1 Vložte pokrm do koša (F) (obr. 8). Neprekračujte maximálnu hladinu. Maximálna hladina je označená zvýšenou čiarou na vonkajšom povrchu koša (obr. 9).

Neplňte kôš olejom.

- 2 Vložte kôš do priestoru na pečenie (C). Správne vloženie sa vykoná „kliknutím“ (obr. 10).



Varovanie!

Pred používaním spotrebiča sa uistite, či je kôš správne nainštalovaný a zaistený.

Spotrebič je vybavený systémom, ktorý zabráni jeho činnosti, ak nie je kôš správne vložený do priestoru na pečenie.

- 3 Pripojte spotrebič do elektrickej zásuvky (obr. 11).
- 4 Stlačte tlačidlo ZAPNUTIA/VYPNUTIA (☺) (obr. 12).

Pri prvom použití spotrebiča sa môže stať, že bude vychádzať mierny zápach a trochu dymu: nebojte sa, je to úplne normálne, pretože niektoré časti boli jemne namazané, tento jav po krátkom čase zmizne. Toto nebude mať žiadny vplyv na prevádzku spotrebiča.

- 5 Stláčajte tlačidlo, kým nezvolíte požadovaný prednastavený program pečenia v závislosti od typu pripravovaného pokrmu (prečítajte si „Tipy na varenie“; pre podrobnosti o programoch). Indikátor zvoleného prednastaveného programu pečenia začne blikať.

Každý prednastavený program má predvolený čas pečenia, ale je možné manuálne nastaviť teplotu a čas pečenia:

- Pomocou tlačidiel + alebo - nastavenia teploty pečenia (🔽) nastavte teplotu pečenia v intervaloch po 5 °C.
- Pomocou tlačidiel + alebo - nastavenia času pečenia (🕒) nastavte čas pečenia v intervaloch 1 minúty.

Ak chcete zvýšiť rýchlosť voľby, stlačte a podržte tlačidlo nastavenia času a teploty pečenia.

6 Stlačte tlačidlo ZAPNUTIA/VYPNUTIA (🔴) (obr. 12). Spotrebič začne pripravovať pokrm. Svetlo vo vnútri priestoru na pečenie sa rozsvieti. V priebehu pečenia sa na displeji (A) bude striedavo zobrazovať klesajúci čas a nastavená teplota.

Počas prevádzky spotrebiča sa môže svetlo vo vnútri varného priestoru pravidelne zapínať a vypínať. To indikuje zásahy termostatu, ktorý udržiava správnu teplotu pečenia.

Spotrebič je možné počas prevádzky prerušiť, napr. na zamiešanie ingrediencií v priebehu procesu pečenia.



Varovanie!

Hrozí nebezpečenstvo popálenia. Nedotýkajte sa koša, nepríľnavej platne a kovových častí spotrebiča.

Po vybratí koša z priestoru na pečenie taktiež uniká vzduch a horúca para. Majte ruky a tvár mimo priestoru na pečenie.

- Uchopte rukoväť (E) a vyberte kôš (F) z priestoru na pečenie (C) (obr. 13). Spotrebič zastaví proces pečenia.
- Zatraste košom, aby sa ingrediencie upiekli rovnomerne.
- Na obnovenie prevádzky spotrebiča vložte kôš do priestoru na pečenie. Spotrebič automaticky obnoví proces pečenia.

Po pečení

Po dokončení pečenia spotrebič niekoľkokrát zapípa.

Ak suroviny nie sú pripravené, vložte kôš späť do priestoru na pečenie a nastavte časovač na ešte niekoľko minút.

- Ak chcete manuálne zastaviť proces pečenia, stlačte tlačidlo ZAPNUTIA/ VYPNUTIA (⏻). Po niekoľkých sekundách sa spotrebič vypne.
- 1 Uchopte rukoväť (E) a vyberte kôš (F) z priestoru na pečenie (C) (obr. 13).
 - 2 Dajte pokrm na tanier. Podávajte.



Varovanie!

Nedotýkajte sa koša, priestoru na pečenie, neprilnavej platne a vnútorných kovových častí spotrebiča, keď je spotrebič v prevádzke alebo niekoľko minút po jeho vypnutí. Počkajte na vychladnutie horúcich častí.

Pri vyberaní potravín neotáčajte kôš hore dnom: zvyšky horúceho oleja tak môžu z koša vytečť.



Varovanie!

Uistite sa, či sú suroviny pripravené v spotrebiči sú zlatohnedé a nie čierne alebo tmavé. Z ingrediencií odstráňte prípadné pripálené časti. Na vyberanie pokrmu z koša nepoužívajte kovové nástroje.

Akékoľvek zvyšky oleja sa nahromadia na dne koša.

Na konci procesu pečenia je možné spotrebič ihneď použiť na prípravu iného pokrmu.

Režim grilu

Režim grilu je ideálny na grilovanie mäsa, rýb a zeleniny. Pred vložením potravín vložte neprilnavú platňu (D) do koša (obr. 6). Uistite sa, či je šíпка na neprilnavej platni zarovnaná s rukoväťou koša (obr. 7).

Funkcia automatického vypnutia

Tento spotrebič má časovač. Keď časovač dosiahne „0“, spotrebič zapípa a automaticky sa vypne. Ventilačný systém sa o chvíľu zastaví.

TIPY NA PRÍPRAVU

Predhriatie spotrebiča pred pečením pokrmu optimalizuje konečný výsledok. Menšie ingrediencie vyžadujú kratší čas pečenia v porovnaní s väčšími ingredienciami.

Väčšie množstvo ingrediencií vyžaduje o niečo dlhší čas prípravy, zatiaľ čo menšie množstvo vyžaduje o niečo kratší čas.

Zamiešanie menších ingrediencií v priebehu pečenia optimalizuje konečný výsledok a pomáha pri rovnomernom prepečení.





Na dosiahnutie chrumkavého výsledku pridajte do čerstvých alebo mrazených zemiakov lyžicu oleja (obr. 14) a použite priloženú neprilňavú platňu (D).





V teplovzdušnej fritéze môžete pripravovať aj chuťovky, ktoré bežne pečiete. Použite hotové cestá na rýchlu a jednoduchú prípravu plnených snackov. Hotové cestá sa pripravujú rýchlejšie ako tie domáce.

Prednastavené programy

Nasledujúca tabuľka zobrazuje prednastavené programy dotykového displeja.

Každý symbol zodpovedá programu pečenia. Program je nastavený s príslušnou teplotou pečenia a časom podľa typu pokrmu. Čas pečenia je približný, závisí aj od hrúbky a množstva použitých surovín. Je možné zmeniť čas a teplotu prednastavených programov pečenia.

Program		Čas		Teplota (°C)	
		Počiatočný	Interval	Počiatočný	Interval
	Mrazené hranolčeky	15 min.	1 - 60 min.	200	150 - 200
	Čerstvé zemiaky	25 min.	1 - 60 min.	200	130 - 200
	Kurča	25 min.	1 - 60 min.	200	120 - 200
	Steak/červené mäso	20 min.	1 - 60 min.	200	120 - 200

Program		Čas		Teplota (°C)	
		Počiatočný	Interval	Počiatočný	Interval
	Pizza	12 min.	1 - 60 min.	200	160 - 200
	Pečené dezerty	30 min.	1 - 60 min.	200	120 - 200
	Ryby	15 min.	1 - 60 min.	200	120 - 200
	Režim grilu	15 min.	1 - 60 min.	200	60 - 200

V nasledujúcej tabuľke sú uvedené približné časy a teploty pre rôzne druhy pokrmov:

Hranolčky (mrazené)	15 - 20 minút	200°
Hranolčky (čerstvé)	20 - 30 minút podľa toho, ako sú zemiaky nakrájané	180° 200°
Vyprážaná zelenina	10 - 15 minút	200°
Zemiakové krokety	12 - 15 minút	190°
Kuracie nugetky	10 minút	200°
Kuracie stehná	20 - 25 minút	190°
Steak	10 - 15 minút	190°
Mäsové guľky	8 minút	180°
Krevety	15 - 20 minút	160°
Koláč	20 - 30 minút	160°
Slaný koláč (Quiche)	25 - 30 minút	180°
Ryby	15 - 20 minút	160° 180°
Bravčový rezeň	10 - 15 minút	200°
Jarné rolky	10 - 15 minút	200°
Zelenina	10 - 20 minút	180°

ČISTENIE A ÚDRŽBA

Pravidelné a denné čistenie zaisťuje účinnosť spotrebiča a predlžuje jeho životnosť.



Varovanie!

Nebezpečenstvo úrazu elektrickým prúdom. Nikdy neponárajte spotrebič, zástrčku a napájací kábel do vody alebo iných tekutín. Neplňte kôš vodou, keď je nainštalovaný vo varnom priestore.



Varovanie!

Pred čistením a údržbou odpojte spotrebič od elektrickej zásuvky a počkajte, kým horúce časti nevychladnú.



Varovanie!

Nepoužívajte čistiace prostriedky alebo kovové nástroje, aby nedošlo k poškrabaniu a poškodeniu povlaku. Nikdy nepoužívajte rozpúšťadlá, ktoré poškodzujú plastové časti.



Varovanie!

Pred zapojením alebo vybratím jednotlivých komponentov vždy odpojte spotrebič zo zásuvky.

Čistenie spotrebiča

- Pevné časti spotrebiča čistite neabrazívnou vlhkou utierkou, aby ste nepoškodili povrch. Vysušte suchou utierkou.
- Vyčistite priestor na pečenie (C) neabrazívnou utierkou namočenou v teplej vode. Vysušte suchou utierkou.
- Vyčistite zaschnuté časti suchou utierkou, aby ste odstránili zvyšky pokrmu.

Čistenie komponentov spotrebiča

Nepriľnavá platňa a kôš sú vyrobené z nepriľnavého materiálu: akákoľvek nepriehľadnosť a stopy, ktoré sa môžu objaviť po dlhšom používaní, sú normálne a neovplyvňujú pečenie a chuť pokrmu.

- Nepriľnavá platňa a kôš sú vhodné do umývačky riadu. Na predĺženie životnosti nepriľnavého povlaku sa odporúča umývať nepriľnavú platňu (D) a kôš (F) ručne. Použite bežný prostriedok na umývanie riadu a mäkkú neabrazívnu špongiu.
- Na zmäkčenie zvyškov potravín v koši je možné naplniť ho horúcou vodou. Pridajte niekoľko kvapiek čistiaceho prostriedku. Nechajte pôsobiť 10 minút. Umyte a vysušte.

ODSTAVENIE SPOTREBIČA

V prípade vyradenia spotrebiča z prevádzky vyťahnite zástrčku z elektrickej zásuvky. V prípade likvidácie spotrebiča oddel'te rôzne materiály použité pri jeho konštrukcii a zlikvidujte ich podľa ich zloženia a podľa zákonných ustanovení platných v krajine použitia.

ODSTRÁNENIE MOŽNÝCH PROBLÉMOV

Problémy	Možné príčiny	Riešenia
Spotrebič nefunguje.	Napájací kábel nie je pripojený.	Zasuňte zástrčku do elektrickej zásuvky, ktorá musí byť uzemnená.
	Časovač nebol nastavený.	Stlačte tlačidlá + alebo - nastavenia času pečenia (⌚) a nastavte požadovaný čas pečenia.
	Kôš nie je vložený správne.	Správne vložte kôš do priestoru na pečenie. Správne vloženie sa vykoná „kliknutím“ (obr. 10).
Suroviny nie sú pripravené.	Množstvo surovín v koši je veľmi veľké.	Vložte do nádoby menej surovín. Menšie množstvo sa upečie rovnomernejšie.
	Nastavená teplota je veľmi nízka.	Stlačte tlačidlá + alebo - nastavenia teploty pečenia (🔥) a nastavte vyššiu teplotu pečenia. Pozrite si knihu receptov.
	Nastavený čas prípravy je veľmi krátky.	Stlačte tlačidlá + alebo - nastavenia času pečenia (⌚) a nastavte dlhší čas pečenia. Pozrite si knihu receptov.

Problémy	Možné príčiny	Riešenia
Suroviny nie sú pripravené rovnomerne.	Niektoré ingrediencie je potrebné počas pečenia niekoľkokrát premiešať.	Suroviny na vrchu alebo tie, ktoré sú pokryté inými prísadami, je potrebné počas pečenia premiešať.
Vyprážené chuťovky nie sú chrumkavé.	Používate chuťovky, ktoré sa musia piecť tradičným spôsobom.	Použite chuťovky do rúry alebo ich pred vložením do koša potrite olejom.
		Vložte neprilnavú platňu do koša, aby ste zvýšili chrumkavosť pokrmu.
Kôš sa nedá úplne zasunúť do priestoru na pečenie.	Množstvo surovín v nádobe je veľmi veľké.	Vložte do nádoby menej surovín. Menšie množstvo sa upeče rovnomernejšie.
	Kôš nie je správne vložený do priestoru na pečenie.	Správne vložte kôš do priestoru na pečenie. Správne vloženie sa vykoná „kliknutím“ (obr. 10).
Zo spotrebiča vychádza biely dym.	Pripravujete mastnejšie suroviny.	Keď vyprážate mastnejšie suroviny, v nádobe sa usadí viac oleja. Olej pri pečení vytvára viac bieleho dymu. Nemá to žiaden vplyv na prípravu surovín ani na spotrebič.
	V koši zostali zvyšky tuku z predchádzajúceho pečenia.	Biely dym je spôsobený zohrievaním tuku alebo oleja v koši. Po použití kôš dôkladne vyčistite.

Problémy	Možné príčiny	Riešenia
Čerstvé zemiaky nakrájané na kocky nie sú rovnomerne vyprážané.	Nepoužívate druh zemiakov vhodný na vyprážanie.	Použite čerstvé zemiaky a nezabudnite ich počas pečenia premiešať.
	Zemiaky pred vyprážením umyte a osušte.	Zemiaky umyte a odstráňte všetok škrob, ktorý sa na zemiakoch usadil.
Čerstvé zemiaky nakrájané na kocky nie sú chrumkavé, keď ich vyberiete z fritézy.	Chrumkavosť vyprážených zemiakov závisí od množstva vody obsiahnutej v zemiakoch a od množstva oleja pridaného do fritézy.	Pred pridaním oleja sa uistite, či ste vysušili vodu z vonkajšieho povrchu zemiakov.
		Zemiaky nakrájajte na menšie kocky pre väčšiu chrumkavosť.
		Pre väčšiu chrumkavosť pridajte trochu viac oleja.
		Vložte neprilnavú platňu do koša, aby ste zvýšili chrumkavosť pokrmu.

Informácie o likvidácii opotrebovaného elektrického zariadenia (súkromné domácnosti)



Tento symbol na produktoch a/alebo na priložených dokumentoch znamená, že sa pri likvidácii nesmú elektrické a elektronické zariadenia miešať so všeobecným domácim odpadom. V záujme správneho obhospodarovania, obnovy a recyklácie odveďte, prosím, tieto produkty na určené zberné miesta, kde budú prijaté bez poplatku. V niektorých krajinách je možné tieto produkty vrátiť priamo miestnemu maloobchodu v prípade, ak si objednáte podobný nový výrobok. Správna likvidácia týchto produktov pomôže ušetriť hodnotné zdroje a zabrániť možným negatívnym vplyvom na ľudské zdravie a prostredie, ktoré môžu inak vzniknúť v dôsledku nesprávneho zaobchádzania s odpadom. Bližšie informácie o najbližšom zbernom mieste získate na miestnom úrade. V prípade nesprávnej likvidácie odpadu môžu byť uplatnené pokuty v súlade s platnou legislatívou.

Pre právnické osoby v Európskej únii

Ak potrebujete zlikvidovať opotrebované elektrické a elektronické zariadenia, bližšie informácie získate od svojho miestneho predajcu alebo dodávateľa.

Informácie o likvidácii v krajinách mimo Európskej únie

Tento symbol je platný len v Európskej únii. Ak si želáte zlikvidovať toto zariadenie, obráťte sa na miestny úrad alebo predajcu a poinformujte sa o správnom spôsobe likvidácie tohto typu odpadu.

Autorizovaný dovozca a distribútor pre Slovensko:

DSI Slovakia s.r.o.
Letná 42
040 01 Košice
Slovenská republika
Tel: +421 556 118 110

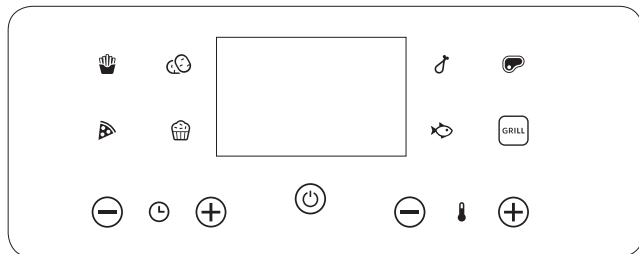
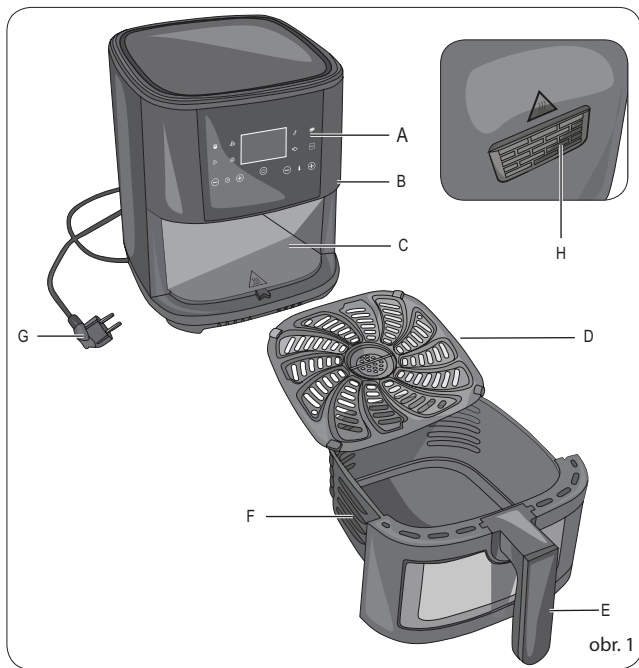

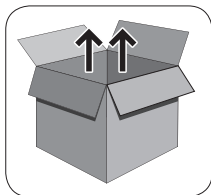

obr. 3



obr. 4

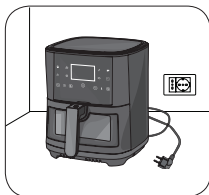

obr. 5

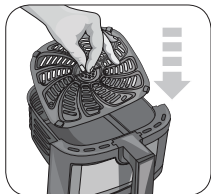

obr. 6

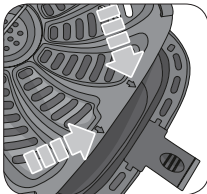

obr. 7



obr. 8



obr. 9



obr. 10

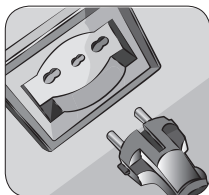

obr. 11



obr. 12

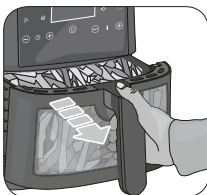

obr. 13

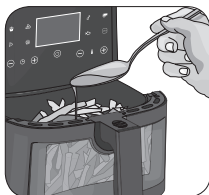

obr. 14

INFORMACE K NÁVODU K OBSLUZE

Tento spotřebič je vyroben v souladu s platnými evropskými nařízeními, aby chránili uživatele, pokud je to možné, před možnými nebezpečími. Pozorně si přečtěte tento návod před použitím. Tento spotřebič používejte pouze k účelům, ke kterým je určen, aby se zabránilo nehodám a poškození. Uchovávejte tento návod v blízkosti pro jeho budoucí využití. Pokud byste se rozhodli předat tento spotřebič jiným osobám, nezapomeňte zahrnout také tento návod.

Informace v tomto návodu jsou označeny následujícími symboly:



Nebezpečí pro děti



Nebezpečí popálení



Nebezpečí úrazu elektrickým proudem



Varování - škody na majetku



Nebezpečí poškození způsobené jinými příčinami

POUŽITÍ SPOTŘEBIČE PRO DANÝ ÚČEL

Spotřebič lze použít pro přípravu pevných pokrmů. Spotřebič nepoužívejte k vaření tekutých pokrmů. Přidáte-li nadměrné množství tekutiny, může vytéct a poškodit spotřebič.

Tento spotřebič se nesmí používat pro komerční a průmyslové účely. Jakékoli jiné použití spotřebiče není výrobcem určeno, což je osvobozeno od jakékoli odpovědnosti za škody jakéhokoli druhu způsobené nesprávným používáním spotřebiče.

Nesprávné používání má také za následek zrušení jakékoli formy záruky.

OSTATNÍ RIZIKA



Varování před popáleninami. Nedotýkejte se koše, pečicího prostoru, nepřílnavé desky a vnitřních kovových částí spotřebiče, když je spotřebič v provozu nebo několik minut po jeho vypnutí. Počkejte na vychladnutí horkých částí.

BEZPEČNOSTNÍ VAROVÁNÍ

PŘED POUŽITÍM SI POZORNĚ PŘEČTĚTE POKYNY.

- Tento spotřebič je navržen výhradně pro použití v domácnosti a podobné využití:
 - v zaměstnanecké kuchyni v prodejnách, kancelářích a jiném pracovním prostředí
 - na farmách
 - v hotelech, motelech, penzionech a jiných ubytovacích zařízeních (pro hosty).
- Nepoužívejte spotřebič pro jiné účely, než jsou ty, které jsou popsány v tomto návodu. Výrobce odmítá jakoukoli odpovědnost za nesprávné použití nebo za jakékoli jiné použití, než je uvedeno v tomto návodu. Nesprávné používání má také za následek zrušení jakékoli formy záruky.
- Doporučujeme ponechat si originální obal, protože v případě poruch způsobených nevhodným zabalením produktu v době odeslání do autorizovaného servisního střediska není poskytována bezplatná pomoc.
- Používání příslušenství, které nedoporučuje nebo nedodává výrobce spotřebiče, může způsobit riziko požáru, úrazu elektrickým proudem nebo poranění osob.
- Spotřebič je v souladu s nařízením (ES) č. 1935/2004 z 27. 10. 2004 o materiálech určených pro kontakt s potravinami.



Nebezpečí pro děti

- Tento spotřebič mohou používat děti starší 8 let a osoby se sníženými fyzickými, smyslovými nebo duševními schopnostmi, nebo osoby, které nemají zkušenosti nebo znalosti, pouze pokud jsou pod dozorem odpovědné osoby nebo pokud dostaly a porozuměly návodům a existující nebezpečí při používání spotřebiče.
- Děti si nesmí hrát se spotřebičem.
- Čištění a užitelskou údržbu nesmí provádět děti, pokud nejsou starší 8 let a nejsou v průběhu provozu pod dozorem.
- Spotřebič a napájecí kabel vždy uchovávejte mimo dosah dětí mladších 8 let.
- Nenechávejte napájecí kabel viset na místě, kde by jej mohlo uchopit dítě.
- Spotřebič umístěte tak, aby děti nemohly dosáhnout na horké části.
- Nenechávejte obal v blízkosti dětí, protože je potenciálním zdrojem nebezpečí.
- Pokud se rozhodnete tento spotřebič zlikvidovat, doporučuje se znefunkčnit jej přeříznutím napájecího kabelu. Doporučuje se také zneškodnit části spotřebiče, které by mohly představovat nebezpečí, zejména pro děti, které mohou spotřebič používat jako hru.



Nebezpečí popálení

- Před jakýmkoli čištěním a údržbou odpojte spotřebič a počkejte, dokud horké části nevychladnou.
- Koš, pečící prostor, nepřilnavá deska a vnitřní kovové části spotřebiče se mohou během používání zahřát. Držte ruce a obličej mimo horké části spotřebiče.

- Nedotýkejte se koše, pečicího prostoru, nepřilnavé desky a vnitřních kovových částí spotřebiče, když je spotřebič v provozu nebo několik minut po jeho vypnutí. Počkejte na vychladnutí horkých částí.
- Uchopte koš pouze za rukojeť a k jeho vyjmutí použijte držáky na hrnce nebo utěrky.
- Během vaření může z nasávání vzduchu nebo z varného prostoru spotřebiče unikat horká pára. Ruce a obličej držte dále od přívodu vzduchu a pečicího prostoru.
- Neplňte koš olejem. Hrozí nebezpečí vzniku požáru.
- Během používání se z přívodu vzduchu uvolňuje vzduch a horká pára. Udržujte ruce a obličej v bezpečné vzdálenosti od přívodu vzduchu.
- Po vyjmutí koše z pečicího prostoru také uniká vzduch a horká pára. Mějte ruce a obličej mimo pečicí prostor.
- Při vyjímání potravin neotáčejte koš dnem vzhůru: zbytky horkého oleje mohou z koše vytéct. Hrozí nebezpečí popálení.
-  Varování: Horký povrch.



Nebezpečí úrazu elektrickým proudem

- Před připojením spotřebiče k elektrické síti zkontrolujte, zda napětí ve Vaší elektrické síti odpovídá údajům uvedeným na výrobním štítku spotřebiče.
- Používání prodlužovacích kabelů, které nejsou schváleny výrobcem, může vést ke škodám a nehodám.
- Spotřebič vždy připojte do uzemněné elektrické zásuvky.
- Do stejné zásuvky nepřipojujte žádné jiné vysokovýkonné spotřebiče (elektrické ohřívače, žehličky, radiátory atd.). Hrozí nebezpečí elektrického přetížení.
- Nikdy netahejte za napájecí kabel nebo spotřebič, abyste odpojili zástrčku z elektrické zásuvky.
- Nikdy nedávejte části pod napětím do kontaktu s vodou: hrozí nebezpečí zkratu a/nebo úrazu elektrickým proudem.
- Nenechávejte napájecí kabel proti ostrým hranám nebo ostrým částem.
- Napájecí kabel se nesmí dotýkat horkých povrchů.
- Před prováděním čištění a údržby odpojte spotřebič od elektrické zásuvky a počkejte, dokud horké části nevychladnou.
- Nikdy neponořujte spotřebič, zástrčku a napájecí kabel do vody nebo jiných tekutin.
- Spotřebič nepoužívejte, pokud máte mokré ruce nebo pokud jste bosí.
- Pokud se spotřebič nepoužívá, i na krátkou dobu, vypněte jej a vždy vytáhněte napájecí kabel z elektrické zásuvky.
- Nenechávejte spotřebič bez dozoru, když je připojen ke zdroji napájení elektrickou energií.



Varování - škody na majetku

- Spotřebič se musí používat a ponechat v klidu na stabilním povrchu.
- Spotřebič neumísťujte na veľmi horké povrchy alebo do blízkosti otvoreného ohňa, aby sa nepoškodil jeho povrch.
- Spotřebič neumísťujte do blízkosti hořlavých materiálů (jako jsou tkaniny, záclony).
- Napájecí kabel se nesmí dotýkat horkých povrchů.
- Neumísťujte spotřebič ani napájecí kabel do blízkosti nebo nad horké elektrické nebo plynové sporáky nebo do blízkosti mikrovlnné trouby.
- Před použitím vždy rozviňte napájecí kabel.
- Spotřebič nesmí být napájen externími časovači nebo samostatnými dálkově ovládanými systémy.
- Pokud ze spotřebiče během provozu vychází černý kouř, okamžitě jej odpojte od elektrické zásuvky. Nevyjímejte koš z pečicího prostoru. Počkejte, až kouř přestane. Chcete-li problém vyřešit, kontaktujte nejbližší autorizované technické servisní středisko.
- Do koše nikdy nepřidávejte tekuté přísady. Pokud je to nutné pro potřeby pečení, přidejte malé množství tekutiny. Před přidáním dalších vždy zkontrolujte, zda byla tekutina absorbována pevnými přísadami.
- Maximální kapacita koše je přibližně 9 l. Při plnění koše nikdy nepřekračujte maximální kapacitu.
- Když je spotřebič v provozu, neblokujte přívod vzduchu, abyste předešli materiálními škodami a/nebo přehřátí spotřebiče.
- Ingredience vkládejte jen do koše, aby se potraviny nedotýkaly elektrických odporů.
- Před spuštěním spotřebiče se vždy ujistěte, zda je koš správně vložen do pečicího prostoru.

- Spotřebič nikdy nepoužívejte bez vloženého koše do prostoru na pečení.
- Abyste předešli poškození spotřebiče, nekládejte do koše kovové nástroje ani předměty.
- Na vyjímání potravin z koše nebo nepřilnavé desky nepoužívejte kovové nástroje.
- Před uvedením spotřebiče do provozu zkontrolujte, zda se v koši a pečicím prostoru nenacházejí cizí předměty.
- Na spotřebič nikdy nepokládejte žádné předměty.
- Neprovozujte spotřebič naprázdno.
- Spotřebič nepoužívejte venku.
- Nenechávejte spotřebič vystavený povětrnostním vlivům (například dešti nebo slunečnímu záření).
- Po odpojení spotřebiče a po vychladnutí horkých částí spotřebič čistěte pouze neabrazivní utěrkou mírně navlhčenou vodou a několika kapkami jemného, neagresivního čisticího prostředku.
- Nikdy nepoužívejte rozpouštědla, která poškozují plastové části.



Nebezpečí poškození způsobené jinými příčinami

- Spotřebič umístěte ve vzdálenosti nejméně 10 cm od stěn, nábytku nebo jiných spotřebičů.
- Chcete-li spotřebič zvednout, držte jej za tělo.
- Nehýbejte spotřebičem, aniž byste vyjmuli potraviny z koše.
- Před vkládáním nebo vyjímáním jednotlivých komponentů vždy odpojte spotřebič od elektrické zásuvky.
- Spotřebič umístěte do prostředí, které je dostatečně osvětlené, čisté a kde je snadno dostupná elektrická zásuvka.

- Spotřebič umístěte na rovný, stabilní a tepelně odolný povrch.
- Spotřebič se nesmí používat, pokud spadl nebo má-li viditelné známky poškození. Spotřebič nepoužívejte, je-li poškozený napájecí kabel nebo zástrčka, nebo je-li spotřebič vadný. Veškeré opravy, včetně výměny napájecího kabelu, může provádět pouze servisní středisko Ariete nebo autorizovaní technici Ariete, aby se předešlo jakémukoli riziku.



Pro správnou likvidaci spotřebiče v souladu s Evropskou směrnicí 2012/19/EU si přečtěte odpovídající informace  dodané se spotřebičem.

- **USCHOVEJTE TYTO POKYNY PRO POUŽITÍ V BUDOUCNOSTI.**



POPIS SPOTŘEBIČE

A - Dotykový displej
B - Tělo spotřebiče
C - Prostor na pečení
D - Nepřilnavá deska

E - Rukojeť
F - Koš
G - Napájecí kabel
H - Přívod vzduchu

POPIS DOTYKOVÉHO DISPLEJE (OBR. 2)

TLAČÍTKA PŘEDNASTAVENÝCH PROGRAMŮ PEČENÍ	
	Mražené hranolky
	Čerstvé brambory
	Kuře
	Steak/červené maso
	Pizza
	Pečené dezerty
	Ryby
	Režim grilu

FUNKČNÍ TLAČÍTKA		
	Tlačítko	Popis
	Tlačítko zapnutí/ vypnutí	Umožňuje uživateli zapnout nebo vypnout spotřebič a spustit nebo zastavit proces pečení.
	Tlačítko nastavení času pečení	Umožňuje uživateli ručně nastavit dobu pečení. Stisknutím tlačítek + nebo - zvýšíte nebo snížíte dobu pečení.
	Tlačítko nastavení teploty pečení	Umožňuje uživateli manuálně nastavit teplotu pečení. Stisknutím tlačítek + nebo - zvýšíte nebo snížíte teplotu pečení.

Identifikační údaje

Následující identifikační údaje spotřebiče jsou uvedeny na typovém štítku pod základnou spotřebiče:

- Výrobce a označení CE
- Model (Mod.)
- Sériové číslo (SN)
- Napájecí napětí (V) a frekvence (Hz)
- Spotřeba elektrického proudu (W)
- Asistenční bezplatné telefonní číslo

Budete-li kontaktovat autorizované servisní středisko, vždy uveďte model a sériové číslo.

PŘED POUŽITÍM

- 1 Odstraňte obalový materiál a zkontrolujte, zda jsou přítomny všechny komponenty (obr. 3).
- 2 Zkontrolujte, zda je obsah neporušený (obr. 4).

Před připojením spotřebiče k elektrické síti se ujistěte, zda napětí na výrobním štítku spotřebiče odpovídá napětí v elektrické síti.



Varování!

Spotřebič umístěte ve vzdálenosti nejméně 10 cm od stěn, nábytku nebo jiných spotřebičů.



Varování!

Nikdy neponořujte spotřebič, zástrčku a napájecí kabel do vody nebo jiných tekutin. Neplňte koš vodou, když je nainstalován ve varném prostoru.



Varování!

Před vkládáním nebo vyjímáním jednotlivých komponentů vždy odpojte spotřebič od elektrické zásuvky.

- 3 Spotřebič umístěte na rovný, stabilní a tepelně odolný povrch (obr. 5).
- 4 Úplně odviňte napájecí kabel.

Před prvním použitím spotřebiče umyjte odnímatelné části, které přicházejí do kontaktu s potravinami.

- 5 Umyjte koš (F) a nepřilnavou desku (D). Použijte běžný prostředek na mytí nádobí a měkkou neabrazivní houbu. Důkladně vysušte všechny části.

POKYNY K POUŽITÍ

Nepřílnavá deska zvyšuje křupavost pokrmu. Použití nepřilnavé desky je volitelné.

- Chcete-li zvýšit křupavost vašich potravin, vložte nepřilnavou desku (D) do koše (obr. 6). Zkontrolujte, zda je šipka na nepřilnavé desce zarovnána s rukojetí koše (obr. 7).
- 1 Vložte pokrm do koše (F) (obr. 8). Nepřekračujte maximální hladinu. Maximální hladina je označena vyvýšenou čarou na vnějším povrchu koše (obr. 9).

Neplňte koš olejem.

- 2 Vložte koš do pečicího prostoru (C). Správné vložení se provede „kliknutím“ (obr. 10).



Varování!

Před používáním spotřebiče se ujistěte, zda je koš správně nainstalován a zajištěn.

Spotřebič je vybaven systémem, který zabrání jeho činnosti, není-li koš správně vložen do pečicího prostoru.

- 3 Připojte spotřebič do elektrické zásuvky (obr. 11).
- 4 Stiskněte tlačítko ZAPNUTÍ/VYPNUTÍ (☺) (obr. 12).

Při prvním použití spotřebiče se může stát, že bude vycházet mírný zápach a trochu kouře: nebojte se, je to naprosto normální, protože některé části byly jemně namazány, tento jev po krátké době zmizí. Toto nebude mít žádný vliv na provoz spotřebiče.

- 5 Mačkejte tlačítko, dokud nezvolíte požadovaný přednastavený program pečení v závislosti na typu připravovaného pokrmu (přečtěte si „Tipy na vaření“; pro podrobnosti o programech). Indikátor zvoleného přednastaveného programu pečení začne blikat.

Každý přednastavený program má výchozí čas pečení, ale lze manuálně nastavit teplotu a čas pečení:

- Pomocí tlačítek + nebo - nastavení teploty pečení (🔧) nastavte teplotu pečení v intervalech po 5 °C.
- Pomocí tlačítek + nebo - nastavení času pečení (🕒) nastavte čas pečení v intervalech 1 minuty.

Chcete-li zvýšit rychlost volby, stiskněte a podržte tlačítko nastavení času a teploty pečení.

- 6 Stiskněte tlačítko ZAPNUTÍ/VYPNUTÍ (🔌) (obr. 12). Spotřebič začne připravovat pokrm. Světlo uvnitř pečicího prostoru se rozsvítí. Během pečení se na displeji (A) bude střídavě zobrazovat klesající čas a nastavená teplota.

Během provozu spotřebiče se může světlo uvnitř varného prostoru pravidelně zapínat a vypínat. To indikuje zásahy termostatu, který udržuje správnou teplotu pečení.

Spotřebič lze za provozu přerušit, k zamíchání ingrediencí v průběhu procesu pečení.



Varování!

Hrozí nebezpečí popálení. Nedotýkejte se koše, nepřilnavé desky a kovových částí spotřebiče.

Po vyjmutí koše z pečicího prostoru také uniká vzduch a horká pára. Mějte ruce a obličej mimo pečicí prostor.

- Uchopte rukojeť (E) a vyjměte koš (F) z pečicího prostoru (C) (obr. 13). Spotřebič zastaví proces pečení.
- Zatřeste košem, aby se ingredience upekly rovnoměrně.
- Pro obnovení provozu spotřebiče vložte koš do pečicího prostoru. Spotřebič automaticky obnoví proces pečení.

Po pečení

Po dokončení pečení spotřebič několikrát zapípá.

Pokud suroviny nejsou připraveny, vložte koš zpět do pečicího prostoru a nastavte časovač na ještě několik minut.

- Chcete-li manuálně zastavit proces pečení, stiskněte tlačítko ZAPNUTÍ/ VYPNUTÍ (☺). Po několika sekundách se spotřebič vypne.
- 1 Uchopte rukojeť (E) a vyjměte koš (F) z pečicího prostoru (C) (obr. 13).
- 2 Dejte pokrm na talíř. Podávejte.



Varování!

Nedotýkejte se koše, pečicího prostoru, nepřilnavé desky a vnitřních kovových částí spotřebiče, když je spotřebič v provozu nebo několik minut po jeho vypnutí. Počkejte na vychladnutí horkých částí.

Při vyjímání potravin neotáčejte koš dnem vzhůru: zbytky horkého oleje tak mohou z koše vytéct.



Varování!

Ujistěte se, zda jsou suroviny připravené ve spotřebiči zlatohnědé a ne černé nebo tmavé. Z ingrediencí odstraňte případné připálené části. K vyjímání pokrmu z koše nepoužívejte kovové nástroje.

Jakékoli zbytky oleje se nahromadí na dně koše.

Na konci procesu pečení lze spotřebič ihned použít k přípravě jiného pokrmu.

Režim grilu

Režim grilu je ideální pro grilování masa, ryb a zeleniny. Před vložením potravin vložte nepřilnavou desku (D) do koše (obr. 6). Ujistěte se, zda je šipka na nepřilnavé desce zarovnána s rukojetí koše (obr. 7).

Funkce automatického vypnutí

Tento spotřebič má časovač. Když časovač dosáhne „0“, spotřebič zapípá a automaticky se vypne. Ventilační systém se za chvíli zastaví.

TIPY NA PŘÍPRAVU

Predehřátí spotřebiče před pečením pokrmu optimalizuje konečný výsledek. Menší ingredience vyžadují kratší dobu pečení ve srovnání s většími ingrediencemi.

Větší množství ingrediencí vyžaduje o něco delší dobu přípravy, zatímco menší množství vyžaduje o něco kratší dobu.

Zamíchání menších ingrediencí v průběhu pečení optimalizuje konečný výsledek a pomáhá při rovnoměrném propečení.

K dosažení křupavého výsledku přidejte do čerstvých nebo mražených brambor lžici oleje (obr. 14) a použijte přiloženou nepřilnavou desku (D).





V horkovzdušné fritéze můžete připravovat i chuťovky, které běžně pečete.





Použijte hotová těsta pro rychlou a jednoduchou přípravu plněných snacků.

Hotová těsta se připravují rychleji než ta domácí.

Přednastavené programy

Následující tabulka zobrazuje přednastavené programy dotykového displeje. Každý symbol odpovídá programu pečení. Program je nastaven s příslušnou teplotou pečení a časem dle typu pokrmu. Doba pečení je přibližná, závisí i na tloušťce a množství použitých surovin. Je možné změnit čas a teplotu přednastavených programů pečení.

Program		Čas		Teplota (°C)	
		Počáteční	Interval	Počáteční	Interval
	Mražené hranolky	15 min.	1 - 60 min.	200	150 - 200
	Čerstvé brambory	25 min.	1 - 60 min.	200	130 - 200
	Kuře	25 min.	1 - 60 min.	200	120 - 200
	Steak/červené maso	20 min.	1 - 60 min.	200	120 - 200

Program		Čas		Teplota (°C)	
		Počáteční	Interval	Počáteční	Interval
	Pizza	12 min.	1 - 60 min.	200	160 - 200
	Pečené dezerty	30 min.	1 - 60 min.	200	120 - 200
	Ryby	15 min.	1 - 60 min.	200	120 - 200
	Režim grilu	15 min.	1 - 60 min.	200	60 - 200

V následující tabulce jsou uvedeny přibližné časy a teploty pro různé druhy pokrmů:

Hranolky (mražené)	15 - 20 minut	200°
Hranolky (čerstvé)	20 - 30 minut podle toho, jak jsou brambory nakrájené	180° 200°
Smažená zelenina	10 - 15 minut	200°
Bramborové krokety	12 - 15 minut	190°
Kuřecí nugetky	10 minut	200°
Kuřecí stehna	20 - 25 minut	190°
Steak	10 - 15 minut	190°
Masové kuličky	8 minut	180°
Krevety	15 - 20 minut	160°
Koláč	20 - 30 minut	160°
Slaný koláč (Quiche)	25 - 30 minut	180°
Ryby	15 - 20 minut	160° 180°
Vepřový řízek	10 - 15 minut	200°
Jarní rolky	10 - 15 minut	200°
Zelenina	10 - 20 minut	180°

ČIŠTĚNÍ A ÚDRŽBA

Pravidelné a denní čištění zajišťuje účinnost spotřebiče a prodlužuje jeho životnost.



Varování!

Nebezpečí úrazu elektrickým proudem. Nikdy neponořujte spotřebič, zástrčku a napájecí kabel do vody nebo jiných tekutin. Neplňte koš vodou, když je nainstalován ve varném prostoru.



Varování!

Před čištěním a údržbou odpojte spotřebič od elektrické zásuvky a počkejte, dokud horké části nevychladnou.



Varování!

Nepoužívejte čisticí prostředky nebo kovové nástroje, aby nedošlo k poškrábání a poškození povlaku. Nikdy nepoužívejte rozpouštědla, která poškozují plastové části.



Varování!

Před zapojením nebo vyjmutím jednotlivých komponentů vždy odpojte spotřebič ze zásuvky.

Čištění spotřebiče

- Pevné části spotřebiče čistíte neabrazivní vlhkou utěrkou, abyste nepoškodili povrch. Vysušte suchou utěrkou.
- Vyčistěte pečicí prostor (C) neabrazivní utěrkou namočenou v teplé vodě. Vysušte suchou utěrkou.
- Vyčistěte zaschlé části suchou utěrkou, abyste odstranili zbytky pokrmu.

Čištění komponentů spotřebiče

Nepřílnavá deska a koš jsou vyrobeny z nepřílnavého materiálu: jakákoli neprůhlednost a stopy, které se mohou objevit po delším používání, jsou normální a neovlivňují pečení a chuť pokrmu.

- Nepřílnavá deska a koš jsou vhodné do myčky nádobí. Pro prodloužení životnosti nepřílnavého povlaku se doporučuje mýt nepřílnavou desku (D) a koš (F) ručně. Použijte běžný prostředek na mytí nádobí a měkkou neabrazivní houbu.
- Na změkčení zbytků potravin v koši je možné ho naplnit horkou vodou. Přidejte několik kapek čisticího prostředku. Nechte působit 10 minut. Umyjte a vysušte.

ODSTAVENÍ SPOTŘEBIČE

V případě vyřazení spotřebiče z provozu vytáhněte zástrčku z elektrické zásuvky. V případě likvidace spotřebiče oddělte různé materiály použité při jeho konstrukci a zlikvidujte je podle jejich složení a podle zákonných ustanovení platných v zemi použití.

ODSTRANĚNÍ MOŽNÝCH PROBLÉMŮ

Problémy	Možné příčiny	Řešení
Spotřebič nefunguje.	Napájecí kabel není připojen.	Zasuňte zástrčku do elektrické zásuvky, která musí být uzemněna.
	Časovač nebol nastavený.	Stiskněte tlačítka + nebo - nastavení času pečení (⌚) a nastavte požadovaný čas pečení.
	Koš není vložen správně.	Správně vložte koš do pečicího prostoru. Správné vložení se provede „kliknutím“ (obr. 10).
Suroviny nejsou připraveny.	Množství surovin v koši je příliš velké.	Vložte do nádoby méně surovin. Menší množství se upeče rovnoměrněji.
	Nastavená teplota je velmi nízká.	Stiskněte tlačítka + nebo - nastavení teploty pečení (🔥) a nastavte vyšší teplotu pečení. Prohlédněte si knihu receptů.
	Nastavený čas přípravy je velmi krátký.	Stiskněte tlačítka + nebo - nastavení času pečení (⌚) a nastavte delší dobu pečení. Prohlédněte si knihu receptů.

Problémy	Možné příčiny	Řešení
Suroviny nejsou připraveny rovnoměrně.	Některé ingredience je třeba během pečení několikrát promíchat.	Suroviny na vrchu nebo ty, které jsou pokryty jinými přísadami, je třeba během pečení promíchat.
Smažené chuťovky nejsou křupavé.	Používáte chuťovky, které se musí péct tradičním způsobem.	Použijte chuťovky do trouby nebo je před vložením do koše potřete olejem.
		Vložte nepřilnavou desku do koše, abyste zvýšili křupavost pokrmu.
Koš nelze úplně zasunout do pečicího prostoru.	Množství surovin v nádobě je příliš velké.	Vložte do nádoby méně surovin. Menší množství se upeče rovnoměrněji.
	Koš není správně vložen do pečicího prostoru.	Správně vložte koš do pečicího prostoru. Správné vložení se provede „kliknutím“ (obr. 10).
Ze spotřebiče vychází bílý kouř.	Připravujete mastnější suroviny.	Když smažíte mastnější suroviny, v nádobě se usadí více oleje. Olej při pečení vytváří více bílého kouře. Nemá to žádný vliv na přípravu surovin ani na spotřebič.
	V koši zůstaly zbytky tuku z předchozího pečení.	Bílý kouř je způsoben zahříváním tuku nebo oleje v koši. Po použití koš důkladně vyčistěte.

Problémy	Možné příčiny	Řešení
Čerstvé brambory nakrájené na kostičky nejsou rovnoměrně smaženy.	Nepoužíváte druh brambor vhodný ke smažení.	Použijte čerstvé brambory a nezapomeňte je během pečení promíchat.
	Brambory před smažením omyjte a osušte.	Brambory omyjte a odstraňte veškerý škrob, který se na bramborách usadil.
Čerstvé brambory nakrájené na kostičky nejsou křupavé, když je vyjmete z fritézy.	Křupavost smažených brambor závisí na množství vody obsažené v bramborách a od množství oleje přidaného do fritézy.	Před přidáním oleje se ujistěte, zda jste vysušili vodu z vnějšího povrchu brambor.
		Brambory nakrájejte na menší kostičky pro větší křupavost.
		Pro větší křupavost přidejte trochu více oleje.
		Vložte nepřílnavou desku do koše, abyste zvýšili křupavost pokrmu.

Informace pro uživatele k likvidaci elektrických a elektronických zařízení (domácnosti)



Tento symbol na produktech anebo v průvodních dokumentech znamená, že použité elektrické a elektronické výrobky nesmí být přidány do běžného komunálního odpadu.

Ke správné likvidaci, obnově a recyklaci doručte tyto výrobky na určená sběrná místa, kde budou přijata zdarma. Alternativně v některých zemích můžete vrátit své výrobky místnímu prodejci při koupi ekvivalentního nového produktu. Správnou likvidací tohoto produktu pomůžete zachovat cenné přírodní zdroje a napomáháte prevenci potenciálních negativních dopadů na životní prostředí a lidské zdraví, což by mohly být důsledky nesprávné likvidace odpadů. Další podrobnosti si vyžádejte od místního úřadu nebo nejbližšího sběrného místa. Při nesprávné likvidaci tohoto druhu odpadu mohou být v souladu s národními předpisy uděleny pokuty.

Pro podnikové uživatele v zemích Evropské unie

Chcete-li likvidovat elektrická a elektronická zařízení, vyžádejte si potřebné informace od svého prodejce nebo dodavatele.

Informace k likvidaci v ostatních zemích mimo Evropskou unii

Tento symbol je platný jen v Evropské unii.

Chcete-li tento výrobek zlikvidovat, vyžádejte si potřebné informace o správném způsobu likvidace od místních úřadů nebo od svého prodejce.

Autorizovaný dovozce a distributor pro ČR:

DSI Czech, spol. s.r.o.
Křižíkova 237/36A
186 00 Praha 8 – Karlín
Česká republika
Tel: + 420 225 386 130