

Multifunkční tlakový hrnec

**orava**

**MH-04**

**Návod k obsluze/Záruka**

**CZ**



**CE**

**MH-04**

---

# Určený účel použití zařízení

Zařízení je určeno výlučně k tepelné úpravě potravin – vařením, dušením, pečením, smažením, fritováním, v nádobě určené k úpravě, v rozsahu, který je stanoven technickými a provozními parametry a funkcemi, bezpečnostními a uživatelskými pokyny a vnějšími vlivy provozního prostředí.

Elektrické spotřebiče ORAVA jsou vyrobeny podle poznatků současného stavu techniky a uznávaných bezpečnostně-technických pravidel. Přesto může nesprávným a neodborným používáním nebo používáním v rozporu s určením vzniknout nebezpečí poranění nebo ohrožení života uživatele nebo třetí osoby, resp. poškození zařízení a jiných věcných hodnot.

---

## 1. Všeobecné bezpečnostní pokyny a upozornění

- Tento dokument obsahuje důležité bezpečnostní pokyny a upozornění pro bezpečný, správný a hospodárny provoz elektrického zařízení. Jejich dodržování pomáhá uživateli vyhnout se rizikům, zvýšit spolehlivost a životnost výrobku.
- V tomto dokumentu je v textových částech použit obecný termín výrobek, jako: elektrické zařízení - je jakékoli zařízení používané pro výrobu, přeměnu, přenos, rozvod nebo použití elektrické energie.
- Z hlediska účelu použití elektrické energie bude pojem elektrické zařízení v užším slova smyslu zahrnovat následující kategorie:
  - Elektrické domácí spotřebiče,
  - Informační a komunikační zařízení,
  - Spotřební elektroniku,
  - Osvětlovací zařízení,
  - Elektrické a elektronické nástroje,
  - Hračky a zařízení na sportovní a rekreační účely,
  - Zdravotnické zařízení (pomůcky),
  - Přístroje pro monitorování a kontrolu,
  - Prodejní automaty.

### 1.1 Všeobecné bezpečnostní pokyny

- Před uvedením zařízení do provozu vám doporučujeme pozorně si prostudovat návod k obsluze a zařízení obsluhovat podle stanovených pokynů!
- Bezpečnostní pokyny a upozornění uvedená v tomto návodu nezahrnují všechny možné podmínky a situace, ke kterým může při používání zařízení dojít. Uživatel musí pochopit, že faktorem, který nelze zabudovat do žádného z výrobků, je osobní odpovědnost a opatrnost. Tyto faktory tedy musí být zajištěny uživateli obsluhujícími toto zařízení.
- Nedodržením bezpečnostních pokynů a upozornění výrobce neodpovídá za jakékoliv vzniklé škody na zdraví nebo majetku!
- Návod k obsluze udržte podle možnosti v blízkosti po celou dobu jeho životnosti. Návod k obsluze vždy uchovávejte spolu se spotřebičem pro jeho použití v budoucnu a použití novými uživateli.
- Zařízení používejte pouze pro zamýšlený účel a způsobem, který je stanovený výrobcem.
- Zařízení je určeno pro používání v domácnosti a v podobných vnitřních prostorách určených k bydlení bez zvláštního zaměření.

- Tento spotřebič je určen kromě použití v domácnosti i na následující způsoby použití:
  - V obchodech, kancelářích a ostatních podobných pracovních prostředích;
  - V hospodářských budovách;
  - V hotelech, motelech a ostatních obytných prostředích;
  - V zařízeních poskytujících nocleh se snídaní.
- Nejde o profesionální zařízení na komerční použití.
- Neměňte technické parametry a vlastnosti zařízení neautorizovanou změnou či úpravou jakékoliv části zařízení.
- Výrobce neodpovídá za škody způsobené během přepravy, nesprávným používáním, poškozením nebo zničením zařízení vlivem nepříznivých povětrnostních podmínek.

## 1.2 Bezpečnost provozního prostředí

- Nepoužívejte zařízení v průmyslovém prostředí ani ve venkovním prostředí
- Zařízení nevystavujte účinkům:
  - Zdrojů nadměrného tepla nebo otevřeného ohně,
  - Kapající nebo stříkající vody,
  - Vibrací a nadměrného mechanického namáhání,
  - Hmyzu, živočichů a rostlinstva,
  - Agresivních a chemických látek.
- Provozní prostředí zařízení musí být vždy v souladu se stanovenými základními charakteristikami.
- Charakteristiky provozního prostředí:
  1. Teplota okolí:  $+5 \div +40$  °C
  2. Vlhkost:  $5 \div 85\%$
  3. Nadmořská výška:  $\leq 2\ 000$  m
  4. Výskyt vody: občasná kondenzace vody nebo výskyt vodní páry
  5. Výskyt cizích těles: množství a druh prachu jsou nevýznamné
  6. Stupeň ochrany krytem: min. IP20 (zařízení je chráněno před dotykem nebezpečných částí prstem ruky a nechráněné proti účinkům vody)
- Tento stupeň ochrany krytem není označen na výrobku a v technických parametrech uvedených v návodu k obsluze.
- Pokud je stupeň ochrany krytem u výrobku odlišný od stupně IPX0, tento údaj je pak uveden na štítku zařízení, případně i v technických parametrech návodu k obsluze.
- Ostatní charakteristiky provozního prostředí v domácnosti (mechanické namáhání - rázy a vibrace, výskyt rostlinstva, živočichů, povětrnostních vlivů ...) jsou z hlediska účinku na správné a bezpečné používání elektrických zařízení zanedbatelné.

## 1.3 Elektrická bezpečnost

- Před prvním připojením elektrického spotřebiče do napájecí sítě zkontrolujte, zda síťové napětí uvedené na štítku spotřebiče odpovídá napětí síťové zásuvky v domácnosti.
- Elektrický spotřebič je určen k napájení z elektrické sítě 1/N/PE ~ 230 V 50 Hz.
- Elektrická bezpečnost spotřebiče je zaručena výhradně pouze v případě správného zapojení do elektrické sítě.
- Elektrické zařízení třídy ochrany I jsou vybaveny ochranou proti úrazu elektrickým proudem prostředky ochranného uzemnění neživých částí, které se mohou stát při poruše zařízení nebezpečně živými. Taková zařízení připojujte vždy pouze do řádně nainstalovaných síťových zásuvek, které jsou vybaveny ochranným uzemněním a mají správně připojen vodič ochranného uzemnění. Jsou to všechna elektrická zařízení vybavena třívodičovým napájecím příívodem.
- Elektrická zařízení třídy ochrany II jsou vybaveny ochranou proti úrazu elektrickým proudem dvojitou izolací nebo zesílenou izolací nebezpečných živých elektrických částí. Zařízení třídy ochrany II nesmí být vybaveno prostředky pro připojení ochranného uzemnění. Jsou to všechna elektrická zařízení vybavena dvouvodičovým napájecím příívodem.

- Elektrická zařízení třídy ochrany III jsou taková zařízení, která jsou napájena pomocí zdroje malého bezpečného napětí (baterií nebo akumulátorem) a nepředstavují z hlediska úrazu elektrickým proudem pro uživatele žádné nebezpečí.
- Pro zajištění zvýšené bezpečnosti proti nebezpečí úrazu elektrickým proudem při používání elektrických spotřebičů laiky se doporučuje nainstalovat do obvodu elektrického napájení pro zásuvky s jmenovitým proudem nepřesahujícím 20 A proudový chránič (RCD) s jmenovitým vybavovacím proudem nepřevyšujícím 30 mA. O zajištění bezpečnosti a správnosti elektrické instalace se poraďte s kvalifikovaným elektrikářem.
- Používejte výhradně pouze napájecí kabel se zástrčkou (síťovou šňůru), který byl dodán spolu se zařízením a kompatibilní se síťovou zásuvkou. Použití jiného kabelu může vést k požáru nebo úrazu elektrickým proudem.
- Elektrický spotřebič vždy připojujte do snadno přístupné síťové zásuvky. V případě vzniku provozní poruchy je nutné spotřebič co nejdříve vypnout a odpojit od síťového napájení.
- Napájecí kabel a síťová vidlice musí vždy zůstat snadno přístupné pro bezpečné odpojení elektrického spotřebiče od napájení z elektrické sítě.
- Napájecí kabel/síťovou šňůru neodpojujte taháním za kabel/šňůru. Odpojení proveďte vytáháním přívodu za vidlici napájecího kabelu/síťové šňůry.
- Pokud použijete prodlužovací napájecí kabel, zkontrolujte, zda celkový jmenovitý výkon všech zařízení připojených k prodlužovacímu napájecímu kabelu nepřevyšuje max. proudové zatížení prodlužovacího kabelu.
- Pokud musíte použít prodlužovací napájecí kabel nebo napájecí blok, zajistěte, aby byl prodlužovací napájecí kabel nebo napájecí blok připojen k elektrické zásuvce, a ne k dalšímu prodlužovacímu napájecímu kabelu nebo napájecímu bloku. Prodlužovací napájecí kabel nebo napájecí blok musí být určen pro uzemněné elektrické zástrčky a zapojen do řádně uzemněné elektrické zásuvky.
- Zástrčka napájecího kabelu spotřebiče musí být kompatibilní se síťovou zásuvkou. Nikdy nepoužívejte žádné adaptéry ani jiným způsobem zásuvku neupravujte. Nepoužívejte nevhodné a poškozené zásuvky!
- Abyste předešli elektrickému šoku, připojte napájecí kabely zařízení do řádně uzemněných elektrických zásuvek. Pokud je zařízení vybaveno napájecím kabelem s 3-pólovou zástrčkou, nevyužívejte adaptéry, které nemají uzemňující prvek, ani neodstraňujte zemnicí prvek ze zástrčky nebo adaptéru.
- Neohýbejte, nemačkejte nebo jiným způsobem nevystavujte napájecí kabel/síťovou šňůru spotřebiče působení mechanického namáhání ani vnějším zdrojům tepla. Poškození napájecího kabelu může vést k úrazu elektrickým proudem.
- Při poškození napájecího kabelu spotřebič odpojte od elektrické sítě a dále nepoužívejte.
- Pokud je napájecí kabel/síťová šňůra poškozená, musí ji vyměnit výrobce, jeho servisní služba nebo podobně kvalifikovaná osoba, aby se předešlo nebezpečí úrazu elektrickým proudem.
- Elektrický spotřebič, jakož i napájecí kabel a síťovou zásuvku pravidelně kontrolujte a udržujte v čistotě. Vidlici napájecího kabelu pravidelně odpojujte a podle potřeby čistěte. Znečištění prachem nebo jinými látkami může způsobit narušení izolačního stavu a následně požár.
- Elektrický spotřebič nevystavujte působení vody nebo vlhkému prostředí. Vniknutí vody do spotřebiče zvyšuje riziko úrazu elektrickým proudem. Pokud je napájecí kabel mokrá nebo do spotřebiče vnikla voda, okamžitě jej odpojte od elektrické sítě. Pokud je spotřebič připojen k síťové zásuvce a je to možné, vypněte napájení na elektrickém jističi ještě před pokusem o odpojení napájení. Pokud vytahujete mokré kabely ze živého zdroje napájení, buďte nanejvýš opatrní.
- Pokud při instalaci (připojování) elektrického zařízení dochází k demontáži ochranných krytů, tak po ukončení instalace nesmí být jeho elektrické části přístupné uživatelům.

## 1.4 Bezpečnost osob

- Tento spotřebič je určen k používání a obsluhu osobami bez elektrotechnické kvalifikace - laiky, podle pokynů stanovených výrobcem.
- K obsluze zařízení náleží činnosti, jako je zapínání a vypínání zařízení, uživatelská manipulace a nastavování provozních parametrů, vizuální nebo sluchová kontrola zařízení a uživatelské čištění a údržba.
- Tento spotřebič mohou používat děti od 8 let a osoby se sníženými fyzickými, smyslovými nebo duševními schopnostmi nebo s nedostatkem zkušeností nebo znalostí, pokud jsou pod dozorem nebo dostali pokyny týkající se bezpečného používání spotřebiče a porozuměli nebezpečí, které je s tím spojené.
- Děti si nesmí hrát se spotřebičem.
- Čištění a údržbu uživatelem nesmí provádět děti bez dozoru.
- Během používání a provozu udržujte spotřebič vždy mimo dosah dětí. Nezapomeňte na to, že spotřebič je možné stáhnout i za volně přístupnou síťovou šňůru.
- Při obsluze elektrického spotřebiče vždy dbejte zvýšené opatrnosti! Nepoužívejte elektrický spotřebič, pokud jste nadměrně unaveni, pod vlivem léků nebo omamných látek snižujících pozornost a soustředění.
- Nepozornost při obsluze může vést k vážnému zranění.

## 1.5 Čištění, údržba a opravy

- Běžné uživatelské čištění a údržbu elektrického spotřebiče provádějte jen doporučeným způsobem. K čištění nepoužívejte rozpouštědla ani drsné čisticí předměty. Znečištění a viditelné skvrny od dotyku prstů, resp. rukou je možné vyčistit použitím čisticích saponátů, určené speciálně k čištění domácích spotřebičů.
- Pokud elektrický spotřebič nepoužíváte, čistíte jej, nebo když se na spotřebiči vyskytla závada, spotřebič vždy odpojte od napájení z elektrické sítě.
- Elektrické spotřebiče, které se po používání čistí a nejsou určeny k úplnému ani částečnému ponoření do vody nebo jiné kapaliny, chraňte před účinky kapající a/nebo stříkající vody a před ponořeními.
- Elektrické domácí spotřebiče stejně jako všechny ostatní technická zařízení podléhají vlivům okolního provozního prostředí a přirozenému opotřebení. Vzhledem k tomu, že na elektrické spotřebiče používané v domácnosti laiky není stanoven právní rámec pravidelné údržby, výrobce doporučuje, aby uživatel nechal spotřebič zkontrolovat a odborně vyčistit alespoň 1-krát za rok v odborném servisu.
- Takovým postupem lze dosáhnout udržení bezpečnosti, provozní spolehlivosti a zvýšení doby provozní životnosti zařízení.
- Elektrický spotřebič nerozebírejte! Spotřebič pracuje s nebezpečným napětím. Z toho důvodu vždy při uživatelské údržbě spotřebič vypněte a odpojte jej z napájecí sítě. V případě poruchy přenechejte opravu autorizovanému servisu.
- Než zavoláte servis:
  1. Ověřte si, že jestli nejste schopni sami odstranit provozní poruchu postupem popsáným v kapitole „Odstraňování provozních poruch“.
  2. Vypněte a zapněte spotřebič, abyste se přesvědčili, zda se porucha znovu objeví.
  3. Pokud i po uvedených činnostech závada spotřebiče přetrvává, zavolejte nejbližší odborný servis.
- Elektrický spotřebič nikdy svépomocí neopravujte!
- Neautorizovaný, nequalifikovaný a neodborný zásah do elektrického spotřebiče může mít za následek úraz elektrickým proudem nebo jiné vážné zranění.
- Záruční, ale i pozáruční opravu elektrického spotřebiče svěřte jen příslušnému kvalifikovanému odborníkovi(†).

(†) Příslušný kvalifikovaný odborník: prodejní oddělení výrobce nebo dovozce nebo osoba, která je kvalifikovaná a oprávněna vykonávat tento druh činnosti se schopností vyhnout se všem nebezpečím.

## 2. Speciální bezpečnostní pokyny. Čtěte pozorně!

Elektrické zařízení je navrženo a vyrobeno takovým způsobem, aby umožňovalo bezpečnou obsluhu a používání osobami bez odborné kvalifikace. I přes veškerá opatření, která byla výrobcem provedena pro bezpečné používání, obsluhu a používání s sebou nese určitá zbytková rizika a s nimi spojená možná nebezpečí.

Pro upozornění na možná nebezpečí, byly na zařízení a v průvodní dokumentaci použity následující symboly a jejich význam:



Tento symbol upozorňuje uživatele, že zařízení pracuje s nebezpečným elektrickým napětím. Ze zařízení neodnímejte ochranné kryty.

Při nedodržení bezpečnostních pokynů při používání a obsluze zařízení hrozí:

Nebezpečí úrazu elektrickým proudem!

Nebezpečí vážného zranění nebo ohrožení života!



Tento symbol upozorňuje uživatele, že při nedodržení bezpečnostních pokynů při používání a obsluze zařízení hrozí:

Nebezpečí vážného zranění nebo ohrožení života!

Nebezpečí poškození zařízení nebo jiné škody na majetku!



Tento symbol upozorňuje uživatele, že při nedodržení bezpečnostních pokynů při používání a obsluze zařízení hrozí:

Nebezpečí popálení od horké plochy!



Tento symbol upozorňuje uživatele, že při nedodržení bezpečnostních pokynů při používání a obsluze zařízení hrozí:

Nebezpečí vzniku ohně nebo požáru!



Tento symbol upozorňuje uživatele, že zařízení má být čištěno po použití a není určeno pro částečné nebo úplné ponoření do tekutiny.

Neponořovat do žádné tekutiny!

### Přeprava/Přenášení

- Při přepravě a použití např. přepravního vozíku dbejte opatrnosti při pohybu, aby nedošlo k převrnutí zařízení.
- Zařízení přepravujte/přenášejte až po důkladné prohlídce prostoru a trasy, které musí být bez překážek.
- Zařízení nikdy nepřenášejte, pokud je v provozní činnosti. Zařízení nepřenášejte pokud je připojeno k síťové zásuvce.
- Zařízení přenášejte pevným uchopením oběma rukama za spodní okraj podstavy nebo pevných částí jeho těla.
- Při přenášení dbejte na to, aby vaše ruce a zařízení nebyly vlhké nebo kluzké.
- Pro zvýšení bezpečnosti (s ohledem na rozměry a hmotnost) zařízení přenášejte pouze pomocí způsobilých a fyzicky zdatných osob.  
Hrozí nebezpečí vážného zranění nebo ohrožení života!  
Hrozí nebezpečí poškození zařízení!

### Rozbalení/Obaly

- Před uvedením zařízení do provozu zařízení vybalte a zbavte všechny jeho části a příslušenství zbytků obalových materiálů, etiket a štítků. Všechny obalové materiály odložte na bezpečné místo nebo uschovejte především mimo dosah dětí a nezpůsobilých osob.  
Hrozí nebezpečí vážného zranění!  
Hrozí nebezpečí zadušení!



## **Kontrola/Uvedení do provozu**

- Zařízení je určeno pro přípravu potravin. Proto před jeho uvedením do provozu očistěte všechny jeho části podle pokynů uvedených v části „Uvedení do provozu“ resp. „Čištění“.
- Zařízení (tělo s elektrickými částmi a ovládacím panelem) a napájecí kabel se zástrčkou nikdy nečistěte pod tekoucí vodou nebo ponořením, při kterém by mohlo dojít k natečení kapaliny do zařízení.
- Tyto části očistěte jen mírně navlhčenou tkaninou a otřete do sucha nebo nechte uschnout.
- Čištění zařízení provádějte pouze tehdy, pokud je vypnuto a odpojeno od napájení z elektrické sítě a dostatečně ochlazen.
- Doporučujeme provést prvotní i následné pravidelné kontroly zařízení. Je velmi důležité, aby se (prosklené) víko zařízení dobře zavíralo a aby nebylo poškozeno. Nepokoušejte se žádným způsobem zasahovat do konstrukce nebo nastavení konstrukčních částí zařízení.
- Zařízení nikdy nepoužívejte, pokud je neúplné, poškozené nebo v průběhu používání došlo k poškození jakékoli jeho části. Zařízení nechte opravit v odborném servisu. Hrozí nebezpečí vážného zranění!

## **Umístění/Instalace**

- Zařízení umísťujte pouze na rovné, pevné a stabilní podložky – na kuchyňské pracovní stoly a na části nábytku, vhodné pro umístění kuchyňských zařízení.
- Vždy se ujistěte, že místo, na které chcete zařízení umístit, má dostatečný prostor, stabilitu, mechanickou pevnost a vhodné osvětlení.
- Pokud zařízení nepoužíváte, nepokládejte a neodkládejte na zařízení žádné předměty ani nádoby s tekutinami.

## **Upozornění!**

Zařízení neumísťujte:

- na nestabilní stoly nebo nevhodné části nábytku,
- na nerovný a znečištěný povrch,
- na těsný okraj stolů nebo částí nábytku,
- v blízkosti nádob s vodou nebo jinými tekutinami.
- Zařízení nezakrývejte ani částečně. Na zařízení nepokládejte žádné předměty. Nevkládejte a nenechte vnikat do otvorů krytů zařízení cizí tělesa.
- Nezakrývejte otvory krytů určené pro proudění vzduchu. Ventilace vzduchu zajišťuje spolehlivý a bezpečný provoz zařízení.
- Z hlediska požární ochrany a bezpečnosti může být zařízení umístěno i na pracovním stole nebo podobném povrchu, pokud je dodržena bezpečná vzdálenost od hořlavých povrchů resp. materiálů:
  - minimálně 500 mm ve směru hlavního sálání tepla, a
  - minimálně 100 mm v ostatních směrech.Hrozí nebezpečí požáru!

## **Varování!**

- Zařízení umísťujte na místo, na které nemohou volně dosáhnout děti. Pracovní stoly a nábytek pro umístění by neměl být nižší než 85 cm.
- Zabraňte tomu, aby děti se zařízením manipulovaly (hrály si). Zařízení se může převrhnout a způsobit velmi vážné zranění. Mechanické poškození (prasknutí nebo zlomení částí a krytů) zařízení může způsobit vážné zranění. Hrozí nebezpečí velmi vážného zranění!  
Hrozí nebezpečí poškození zařízení nebo jiných věcných škod!
- Zařízení neumísťujte a nepoužívejte poblíž nádob obsahujících vodu. Pokud by zařízení spadlo do vody, nevyjímejte jej. Nejprve vytáhněte vidlici síťové šňůry ze síťové zásuvky a teprve poté zařízení vyjměte z vody. V takových případech odněstě zařízení ke kontrole do odborného servisu, aby prověřili, zda je bezpečné a správně funguje. Hrozí nebezpečí úrazu elektrickým proudem!  
Hrozí nebezpečí elektrického zkratu!

## **Provoz/Dozor**

### **Upozornění!**

- Zařízení používejte pouze s originálními částmi a dodávaným příslušenstvím.
- Pro bezpečné a spolehlivé používání zařízení používejte výhradně originální napájecí kabel s příslušným vhodným konektorem (nástrčkou) – odpojitelný přívod.
- Tento požadavek platí pro všechny typy zařízení, jejichž součástí je odpojitelný napájecí přívod.

### **Varování!**

- Zařízení připojíte k elektrické síti výhradně takovým způsobem, že nejprve připojíte konektor přívodního kabelu k zásuvce (přívodce) na zařízení a až následně připojíte vidlici napájecího přívodu k síťové zásuvce.
- Konektor napájecího přívodu neodpojujte od zařízení, pokud je vidlice přívodního kabelu zapojena v elektrické zásuvce.
- Konektor napájecího přívodu je pod nebezpečným napětím, pokud je vidlice napájecího přívodu připojena k elektrické síti.
- Do konektoru napájecího přívodu nevsouvejte žádné předměty.

### **Nebezpečí!**

- Při tepelné úpravě potravin smažením nebo fritováním dochází k vysokému stupni zahřátí používaného oleje. V době provozní činnosti zařízení buďte velmi opatrní.
- Používaný olej je velmi horký!
- Velmi opatrní buďte při vkládání studené (zmražené) potraviny (potraviny, která obsahuje zbytkové množství studené nebo chladné vody) do horkého oleje. V takovém případě dochází k prudkému ochlazení horkého oleje a jeho vystřikování do prostoru.
- Před vložením zmražené nebo mokré potraviny do horkého oleje zbavte potraviny zbytků ledu nebo zbytkové vody.
- Vyvarujte se nalití studené nebo chladné vody přímo do horkého oleje!
- Zabraňte přehřátí oleje a jeho vznícení.
- Nepoužívejte starou nebo nevhodnou náplň oleje nebo tuků, kdy může dojít k jejich vznícení.
- V případě, že by došlo ke vznícení horkého oleje, nikdy nehaste hořící olej vodou! Použití vody vyvolá u každé kapky po dopadu do horkého oleje, již při teplotě 100 °C zvětšení jejího objemu více než 1700krát a následné vyvržení hořícího oleje do okolí.
- Nárůst objemu plamenů má „deflagrační (první fáze při výbuchu – prudké vznícení)“ charakter a může na volném prostranství dosáhnout až 8 metrů.

Hrozí nebezpečí vzniku ohně nebo požáru!

Hrozí nebezpečí velmi vážného zranění!

- Během používání a provozu mějte zařízení neustále pod dozorem!
- Toto zařízení není určeno k ovládnutí prostřednictvím programátoru, vnějšího časového spínače nebo dálkového ovládnutí, protože existuje nebezpečí vzniku požáru, je-li zařízení zakryté nebo nesprávně umístěné.



- Zařízení nenechávejte během činnosti bez dozoru, a to především tehdy, pokud se v jejich blízkosti nacházejí děti, nezpůsobilé osoby nebo zvířata.
- Zařízení nepoužívejte v blízkosti lehce zápalných materiálů a předmětů jako jsou např. záclony, závěsy, dekorativní tkaniny apod.
- Zařízení nepoužívejte k ohřevu různých druhů tekutin, k sušení potravin, k vytápění prostor, sušení oděvů, obuvi ani žádných jiných předmětů!  
Hrozí nebezpečí požáru!
- Před každým připojením zařízení k elektrické síti zkontrolujte, zda je regulátor ovládaní v poloze „0“ „OFF“ (Vypnuto).
- Zařízení nezapínejte a nevypínejte zasunutím nebo vytažením vidlice napájecího kabelu ze síťové zásuvky.
- Zařízení při obvyklém používání vždy nejprve připojte k napájení do síťové zásuvky a poté zapněte hlavním vypínačem - regulátorem.
- Po ukončení použití zařízení vypněte hlavním vypínačem - regulátorem a následně vytáhněte vidlici napájecího kabelu ze síťové zásuvky.
- Pokud u zařízení nefunguje hlavní vypínač - regulátor, zařízení nepoužívejte.
- Zařízení je pod nebezpečným napětím, pokud je připojeno síťové napájení.  
Hrozí nebezpečí úrazu elektrickým proudem!
- Zařízení obsahuje části a povrchy, které se při provozu výrazně zahřívají – kryty zařízení, povrchové plochy pracovního prostoru a varná nádoba.

### **Varování!**

- Nedotýkejte se zahřátých krytů, povrchů a částí!  
Používejte jen držadla a úchyty!
- Používejte kuchyňské utěrky nebo chňapky pro otevření víka nádoby a při manipulaci s nádobou.
- K manipulaci např. s fritovacím košem v době provozu zařízení použijte výlučně rukojeť koše!
- Víko varné nádoby zařízení v době provozu otevírejte pomalu a opatrně.  
Při náhlém otevření hrozí prudký únik horkého vzduchu z pracovního prostoru zařízení.

### **Upozornění!**

- Po vypnutí zařízení zůstávají zahřáté povrchy ještě určitou dobu horké. Před jakoukoli další manipulací se zařízením – čištěním, odložení a uschování, vždy počkejte, až se horké plochy zcela ochladí.
- Hrozí nebezpečí popálení od horké plochy!
- Hrozí nebezpečí opaření od horkého vzduchu!
- Elektrická zásuvka a napájecí kabel musí zůstat snadno přístupné pro bezpečné odpojení zařízení od elektrické sítě.

- Zařízení nikdy neponechávejte bez dozoru a volně přístupné s volně visícím napájecím kabelem. Děti, nezpůsobitelné osoby nebo zvířata by mohly zařízení za napájecí kabel stáhnout.
- Zařízení neskladujte s omotanou síťovou šňůrou kolem jeho těla. Síťovou šňůru „volně poskládejte“ způsobem, jakým byla poskládána v originálním obalu od výrobce.  
Hrozí nebezpečí vážného zranění!
- Zařízení nikdy nepřetěžujte nad limity stanovené technickými parametry!
- Zařízení používejte pouze s originálními částmi a příslušenstvím, dodaným od výrobce.
- Používejte pouze nádobu, určenou k přípravě pokrmů.
- Zařízení uvádějte do činnosti pouze pokud je naplněno požadovaným množstvím oleje nebo tuku.
- Množství náplně oleje musí být vždy v rozmezí daném MIN. a MAX. uvedeném na vnitřní stěně nádoby.
- Do zařízení nevkládejte nadměrné kusy/množství potravin a nevhodné nádoby.
- Režim provozu zařízení dodržujte podle pokynů k obsluze a používání.
- V případě, že během používání zařízení zpozorujete jakékoli nestandardní projevy (zvuky, zápach, kouř, ...), zařízení okamžitě vypněte a odpojte od napájení z elektrické sítě. Zařízení nechte zkontrolovat v odborném servisu.
- Po skončení provozu zařízení vždy důkladně očistěte od zbytků potravin, tuků a připálenin.  
Nedodržení správné údržby zařízení má za následek snížení jeho bezpečnosti a praktické životnosti.
- Pokud je součástí zařízení jakákoli bezpečnostní část/součást (mechanická, elektrická), nikdy nevyřazujte tuto část/součást z činnosti! Je-li bezpečnostní část/součást poškozená nebo nefunkční, zařízení nepoužívejte!
- Dětem mladším 3 let musí být zabráněno v přístupu ke spotřebiči, pokud nejsou trvale pod dozorem.
- Děti ve věku od 3 let a mladší 8 let nesmí připojit spotřebič do zásuvky, regulovat jej nebo čistit nebo provést údržbu uživatelem.

## **VÝSTRAHA!**

- Některé části tohoto výrobku se mohou stát velmi horkými a mohou způsobit popálení. Zvláštní pozornost věnujte tehdy, jsou-li přítomny zranitelné osoby nebo děti.
- Nikdy nepodceňujte možná nebezpečí a dbejte zvýšené opatrnosti!!!!

## **Pokyny pro čištění povrchů částí a součástí zařízení, určených pro styk s potravinami nebo olejem**

- Zařízení při jeho používání nesmí nepříznivě ovlivňovat kvalitu a vlastnosti potravin, proto je nutné pravidelné a důkladné očištění všech povrchů, které přicházejí do styku se zpracovávanými potravinami a olejem.
- Po skončení používání zařízení je vždy nutné očistit všechny jeho části od zbytků potravin. Důležité je důkladné očištění povrchů od zbytků případné mastnoty a mastných usazenin.
- Postupujte následovně:
  - Zařízení rozeberte (podle pokynů) na části a součásti, které jsou jednotlivě omyvatelné buď přímo pod tekoucí teplou vodou nebo je lze ponořit do teplé vody, do které byl přidán vhodný čisticí prostředek a na části, které se čistí výlučně otíráním. Poutíráním se čistí ty části zařízení, které obsahují elektrické součásti a obvody.
  - Všechny části zařízení důkladně zbavte viditelných zbytků potravin. Vhodným způsobem je otírání všech ploch suchou papírovou utěrkou.
  - Jednotlivé omyvatelné části zařízení ponořte do kuchyňského dřezu (nebo vhodné nádoby) s teplou vodou a malým množstvím koncentrátu čisticího prostředku. Nechte několik minut čisticí roztok působit.
  - Následně znečištěné plochy přiměřeným tlakem, ale důkladně otřete měkkou čisticí houbou a zbavte je všech zbytků potravin.
  - Takto očištěné plochy částí a součástí zařízení následně omyjte čistou teplou vodou s použitím měkké houbičky nebo tkaniny. Tento postup opakujte podle potřeby, aby byly odstraněny všechny zbytky čisticího prostředku.
  - Očištěné a omyté plochy na závěr vždy důkladně osušte měkkou tkaninovou nebo papírovou utěrkou, nebo nechte uschnout. Při čištění zařízení (částí a součástí určených pro styk s potravinami) je důležitá důkladnost, protože zbytky potravin mají tendenci podléhat hnilobným procesům a tak kontaminovat nezávadné potraviny při jejich následném zpracování.

## Bezpečnost provozního prostředí

- Zařízení nikdy nenechávejte bez dozoru během fáze vaření, kdy je pod tlakem.
- Před používáním zařízení vždy zkontrolujte tlakový ventil, zda není ucpaný.
- Před použitím zařízení s tlakem se ujistěte, že je zařízení řádně uzavřeno.
- Toto zařízení je určeno pouze pro domácí použití. Nejedná se o profesionální zařízení.
- Zařízení nevkládejte do zahřáté trouby.
- Zařízení nepřemisťujte když je pod tlakem. Během přemisťování by mohlo zařízení spadnout a způsobit vážná zranění.
- Zařízení používejte pouze k účelu, pro který bylo navrženo.
- Zařízení nepoužívejte bez vody, může se vážně poškodit.
- Zařízení nepřepřlňujte nad jeho maximální objem.
- Zařízení musí být naplněno alespoň ¼ l vody, která umožní vypařování.
- V případě, že pára nezačne unikat z pracovního ventilu na začátku vaření jako obvykle, okamžitě jej vypněte. Zkontrolujte ventil a zda není v hrnci málo nebo hodně vody.
- Toto zařízení pracuje pod tlakem. Nesprávným používáním zařízení může dojít k vážnému zranění.
- **Zařízení se nesnažte otevřít silou. Před otevřením zařízení si ověřte, že klesl tlak. Pokud je problém otevřít poklop, znamená to, že zařízení je stále pod tlakem. Nesnažte se ho za žádných okolností otevřít! Jakýkoli tlak v zařízení může být nebezpečný.**
- Zařízení generuje extrémní páru a teplo. Při používání buďte velmi opatrní a obezřetní.
- Při uvolňování páry držte ruce, hlavu i tělo mimo dosah páry. Dávejte si pozor abyste nepřišli do styku s horkou párou.
- Pro zajištění ochrany před úrazem elektrickým proudem nesmí přijít napájecí kabel do kontaktu s vodou. Zařízení nepoužívejte pokud máte mokré ruce nebo nohy.
- Zařízení nepoužívejte venku.
- Zařízení nepoužívejte v příliš teplém, prašném nebo vlhkém prostředí.
- Se zařízením používejte pouze doporučené příslušenství.
- Vařte pouze v originální nádobě určené pro tento model.
- Nedotýkejte se horkých povrchů zařízení.
- Zařízení uchovávejte z dosahu hořlavých látek.
- Zařízení nepoužívejte ke smažení oleje pod tlakem!  
Hrozí riziko popálení!
- Nepoužívejte tlak na vaření jablek, brusinek, reveň, těstovin, rozkrájeného hrachu a sušených polévkových směsí. Tyto potraviny mají tendenci pěnit, pěna a její rozstříkávání mohou zablokovat odvzdušňovací otvor nebo zámek ventilace/ krytu vzduchu.
- Zařízení vždy připojujte do síťové zásuvky. Nepoužívejte prodlužovací kabely.

- **Pokud zařízení vykazuje nějaké známky poškození nebo během používání začne vykazovat známky poruchy, okamžitě jej vypněte ze sítě. Zařízení se nepokoušejte opravit doma. Smí být opravovány pouze v autorizovaném certifikovaném servisu.**
- Pokud má zařízení poškozené pryžové těsnění nebo pokrývku, nepoužívejte jej ale jej okamžitě pošlete ke kontrole do autorizovaného servisu.
- Po uvaření masa, které má vnější vrstvu kůže, nepropichujte kůži po vaření, mohli byste se popálit. Propíchněte ji před vařením.
- Po uvaření jídla s hrubší texturou jako cizrna, revec atp. spotřebičem před otevřením mírně zatřeste, abyste se ujistili, že jídlo nebo šťáva z vaření nevystříknou.
- **Kdo nečetl nebo neporozuměl návodu k obsluze, není oprávněn zařízení používat! Při nesprávném používání hrozí vážné zranění nebo smrt!**

# Zvláštní bezpečnostní upozornění

- Během provozu mějte zařízení pod neustálým dozorem!  
(Riziko vzniku požáru!)
- Kovové díly se výrazně zahřívají. **NEBEZPEČÍ POPÁLENIN!**
- Zařízení nepoužívejte v blízkosti hořlavých předmětů (např. záclony, dřevo atd.)
- **POZOR! PRACUJETE S HORKÝMI KAPALINAMI!**

## Před vařením

- VŽDY se před vařením přesvědčte, že je VNITŘNÍ NÁDOBA na svém místě.
- Potraviny se slupkou/kůží (např. klobásy, kuřecí maso a ovoce) MUSÍ být před vařením propíchnuty. Nepropíchnutí slupky/kůže může mít za následek roztržení potraviny a po uvolnění víka může dojít k postříkání horkým obsahem potraviny.
- Nepřeplňujte vnitřní nádobu.

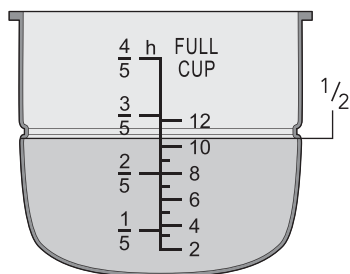

Fazole, rýže, těstoviny, luštěniny a kaše

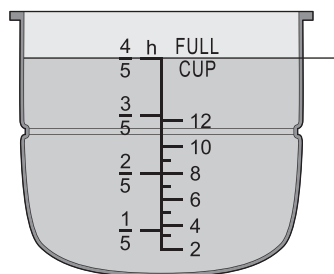

Ostatní potraviny

- Před zvolením funkce vaření musí být víko zcela zavřeno. Jemně spusťte víko a otočte jím proti směru hodinových ručiček, dokud nezapadne na místo.
- Ujistěte se, že přetlakový ventil je v zavřené poloze (pouze funkce tlakového vaření) a zkontrolujte, zda je správně usazen, aby se otvor utěsnil.

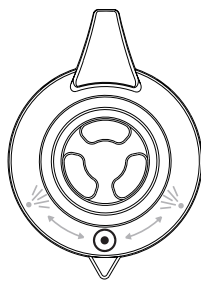
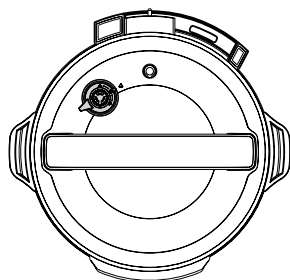

ZAVŘENÝ

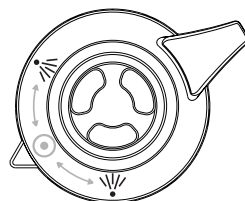

OTEVŘENÝ



## Způsoby uvolnění tlaku

- Když je program ukončen a chcete spustit uvolňování tlaku, stiskněte tlačítko „**Keep Warm/Cancel**“ (Udržování teploty/Zrušit) pro zrušení funkce **Keep Warm** (Udržování teploty).
- Při uvolňování tlakového ventilu vždy používejte vhodné nářadí (kleštičky) a nasadte si kuchyňské rukavice k otočení tlakového ventilu do otevřené polohy. To Vás ochrání před horkou párou. Ventil se mírně zvedne a pára se uvolní. Víko se neotevře, dokud se pára a tlak neuvolní.
- Při otvírání víka bude jídlo horké, vždy noste rukavice a zástěru, abyste zabránili postříkání horkým obsahem potravin.

## Rychlé uvolnění

### Doporučeno pro:

Rychlé recepty na vaření a vaření v páře, včetně zeleniny a mořských plodů.

Po zrušení funkce **Keep Warm** (Udržování teploty) přesuňte tlakový vypouštěcí ventil do otevřené polohy a víko se pokuste otevřít až tehdy, když se uvolní veškerá pára a plovákový ventil klesne dolů.

### Tlakový hrnc nechte 1 – 2 minuty odstát.

Víko lze nyní otevřít. Pokud se víko nedá stále otevřít, počkejte ještě několik minut a zkuste to znovu. Nikdy se nepokoušejte otevřít víko násilím, protože zajištěné víko je znakem toho, že je zařízení stále pod tlakem.

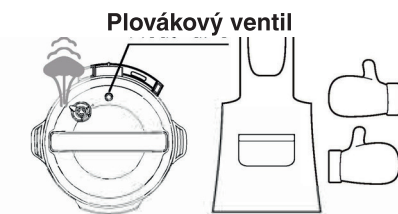

**Počkejte minimálně 1 – 2 minuty**

## Pomalé uvolnění

### Doporučeno pro:

Potraviny se slupkou (např. klobásy, kuřecí maso a ovoce) a potraviny s velkým objemem tekutin nebo vysokým obsahem škrobu (jako je kaše, polévka, těstoviny, rýže, ovoce a obiloviny a také jemné potraviny jako maso a brambory) mohou absorbovat vzduch a způsobit pění a zvětšení objemu potraviny, což může po odstranění víka způsobit stříkání horkého jídla.

Abyste předešli rozstříkávání, po zrušení funkce **Keep Warm** ponechte tlakový vypouštěcí ventil v zavřené poloze a nechte tlak přirozeně uvolnit. Může to trvat 15 minut nebo více. Závisí to na receptuře. Když plovákový ventil poklesne, posuňte tlakový vypouštěcí ventil, aby se otevřel, aby se zajistilo uvolnění veškerého tlaku.

Víko lze nyní otevřít. Pokud se víko nedá stále otevřít, počkejte ještě několik minut a zkuste to znovu. Nikdy se nepokoušejte otevřít víko násilím, protože zajištěné víko je znakem toho, že je zařízení stále pod tlakem.

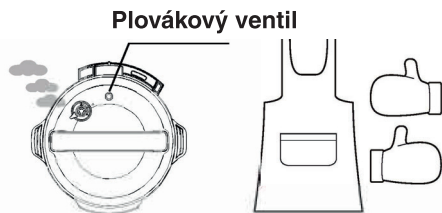

### Počkejte minimálně 15 minut

U obou metod před otevřením víka několikrát jemně zatřeste zařízením, přičemž držte rukojeti základní jednotky, aby se uvolnila zbytková pára. V potravíně s ještě neporušeným povrchem se stále může nacházet pára. Bez jemného zatřesení by se tato pára z potravín mohla uvolnit i několik vteřin po otevření víka.

### **VÍKO NIKDY NEOTEVÍREJTE SILOU!**

- Toto zařízení vaří pod tlakem. Nesprávné použití může způsobit opaření. Před provozem se ujistěte, že je zařízení správně zavřené. Postupujte vždy podle návodu.
- Zařízení nikdy nenaplňujte nad rysku MAX ve vnitřní nádobě. Při používání potravín, které při vaření zvětší svůj objem, jako je rýže nebo sušené fazole, postupujte podle receptu na „tlakové vaření“ těchto produktů a zpravidla nenaplňujte zařízení nad označení „poloviny“. Přeplnění může způsobit ucpání, což způsobí vyvinutí nadměrného tlaku.
- Uvědomte si, že některé potraviny, jako například jablečná omáčka, brusinky, perličkový ječmen, ovesné vločky nebo jiné obiloviny, hrášek, nudle, makarony, reveň a špagety, mohou způsobovat vykypení, zpěnění, prskání a ucpání otvoru pro uvolnění tlaku (parní otvor). Recepty na úpravu takových potravín musí být pečlivě dodržovány, aby se předešlo problémům.
- Před použitím vždy zkontrolujte, zda nejsou otvory pro uvolnění tlaku ucpané
- Tlakový hrnec neotvírejte, dokud zařízení nevychladne a neuvolní se veškerý vnitřní tlak. Pokud se víko těžko otevírá, znamená to, že je zařízení stále pod tlakem – neotvírejte jej násilím. Jakýkoli tlak v zařízení je nebezpečný. Dodržujte tyto pokyny.
- Tento tlakový hrnec nepoužívejte k tlakovému smažení s olejem.
- Tlakový hrnec při svém provozu vytváří extrémní teplo a páru. Během provozu je třeba přijmout veškerá nezbytná opatření, aby se předešlo požáru, popáleninám a jiným zraněním osob.
- Tlakový hrnec NIKDY neotvírejte násilím. Pokud potřebujete tlakový hrnec otevřít, stiskněte tlačítko **CANCEL** (Zrušit) a pomocí kleštiček nebo kuchyňského nářadí opatrně otočte tlakový ventil do polohy OTEVŘENO (**OPEN**), aby se zcela uvolnil tlak uvnitř zařízení. Počkejte, dokud zařízení a jeho obsah mírně nevychladnou. Ujistěte se, že veškerá pára ze zařízení unikla. Opatrně otočte rukojetí ve směru hodinových ručiček, abyste uvolnili víko. Víko vždy otevírejte směrem od sebe, abyste zabránili kontaktu pokožky se zbytkovým teplem nebo párou.
- **POZOR HORKÝ POVRCH!**  
Toto zařízení během používání produkuje teplo a unikající páru. Musí být přijata vhodná opatření, aby se předešlo riziku zranění osob, požáru a poškození majetku.
- Když je zařízení v provozu, nikdy jej nenechávejte bez dozoru.
- Při otvírání víka buďte opatrní vzhledem k riziku opaření párou vycházející ze zařízení. Nejprve velmi mírně otevřete víko, aby pára mohla jemně uniknout.

- Pokud je silikonové těsnění nebo vnitřní nádoba jakýmkoli způsobem poškozena, zařízení **NEPOUŽÍVEJTE** a kontaktujte prodejce nebo servis kvůli výměně.
- Před uvedením zařízení do provozu, během kterého se bude vytvářet tlak se ujistěte, že je řádně zavřeno (postupujte podle návodu).
- Zařízení nepoužívejte prázdné, bez vnitřní nádoby nebo bez tekutiny ve vnitřní nádobě. Mohlo by dojít k vážnému poškození zařízení.
- Po vaření masa, které má vnější vrstvu kůže (jako je např. hovězí jazyk, slanina, kuřecí maso atd.), která by mohla bobtnat, v důsledku vzniklého tlaku pod kůží nepropichujte kůži po vaření, pokud se jeví oteklá: mohli byste se popálit/obařit. Kůži propíchněte vždy **PŘED** vařením.
- Při vaření jídla s hustou strukturou (cizrna, rebarbora, kompoty atd.) před otevřením víka zařízením jemně zatřeste, aby po otevření jídlo nebo šťáva z vaření nevystříkly.
- Uvědomte si, že rychlé uvolnění tlaku po vaření není vhodné pro potraviny s velkým objemem tekutiny nebo vysokým obsahem škrobu (např. kaše, lepkavé tekutiny, polévka atd.). Obsah jídla může vystříknout z přetlakového ventilu. Místo toho použijte metodu přirozeného uvolňování – nechte zařízení přirozeně vychladnout, dokud plovákový ventil neklesne dolů. Může to trvat i 15 až 20 minut.
- Toto zařízení je určeno k používání v domácnostech a podobných sídlech, jako jsou:
  - kuchyňské prostory pro zaměstnance v obchodech, kancelářích a jiných pracovních prostředích;
  - farmářské domy;
  - klienty v hotelech, motelech a jiných prostředích rezidenčního typu;
  - prostředí typu nocleh se snídaní.
- Povrch topného tělesa je po používání vystaven zbytkovému teplu. Dávejte proto pozor.
- **PŘED VÝBĚREM FUNKCE TLAKU MUSÍ BÝT VÍKO ZCELA ZAVŘENO.**
- **PO POKLESNUTÍ TLAKOVÉHO VENTILU PONECHEJTE VAŘENÉ JÍDLO JEŠTĚ USTALIT NEJMÉNĚ NA DVĚ MINUTY.**
- **ZABRAŇTE ROZLITÍ TEKUTIN NA KONEKTOR.**
- **PO POKLESNUTÍ PLAVÁKOVÉHO VENTILU PŘED OTEVŘENÍM VÍKA VŽDY JEMNĚ ZATŘESTE ZAŘÍZENÍM.**

# Charakteristické vlastnosti

Multifunkční hrnec není běžná fritovací nádoba.

Je to univerzální zařízení s více funkcemi.

Multifunkční hrnec zvládne vaření pod tlakem, jako běžné tlakové hrnce a také následující režimy úpravy pokrmů:

1. **Meat Stew** (Dušení masa)
2. **Soup Broth** (Polévky/Vývar)
3. **Poultry** (Drůbež)
4. **Fry** (Fritování/Smažení)
5. **Rice Porridge** (Rýže/Kaše)
6. **Yogurt**
7. **Slow cook** (Pomalý var) Absolutně dokonalé pro „extra pomalé“ vaření.
8. **Steam** (Vaření v páře) Zdravý způsob tepelné úpravy zeleniny apod.
9. **Saute** (Opékání) Příprava soté apod.

Zařízení mimo jiné zvládá i ohřev jídla, smažení masa, sýra, zeleniny atd.

- Hrnec dokáže vařit pod tlakem díky bezpečnostnímu víku s přetlakovým ventilem.
- Vnější stěny jsou tepluvzdorné.
- Zařízení obsahuje bezpečnostní víko i skleněnou poklici pro běžné vaření.
- Skleněnou poklici i vnitřní nádobu lze vyjmout, aby se daly snadno čistit.
- Zařízení disponuje ovládacím panelem s podsvícenými ovladači pro nastavení režimu, času a teploty, tlačítkem pro přepínání času a teploty a displejem.

## Bezpečnostní prvky a funkce

- Tlakový vypouštěcí ventil automaticky vypustí a omezí tlak.
- Pokud přetlakový ventil selže, víko uvolní tlak. V tomto případě je přetlakový ventil vadný a je třeba jej vyměnit.
- Zařízení je vybaveno bezpečnostním vypnutím ohřevu. Pokud teplota nadměrně vzroste, ohřev se vypne a znovu se zapne, až když bude teplota normální.
- Pokud tato funkce selže, tlakový hrnec se vypne a znovu se nespustí, bude nutná jeho oprava nebo výměna.
- Víko nelze otevřít, pokud je uvnitř vysoký tlak.

## Obsah balení/Popis částí

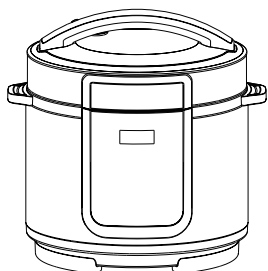

Zařízení

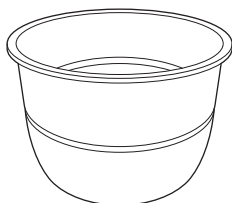

Vyjímatelná vnitřní nádoba s nepřilnavým povrchem



Odměrka



Lžíce

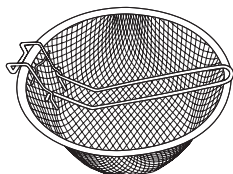

Fritovací koš

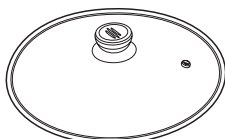

Skleněná poklice s rukojetí

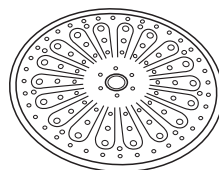

Napařovací podložka



Síťová šňůra



Nádobky na jogurt

# Popis ovládacího panelu

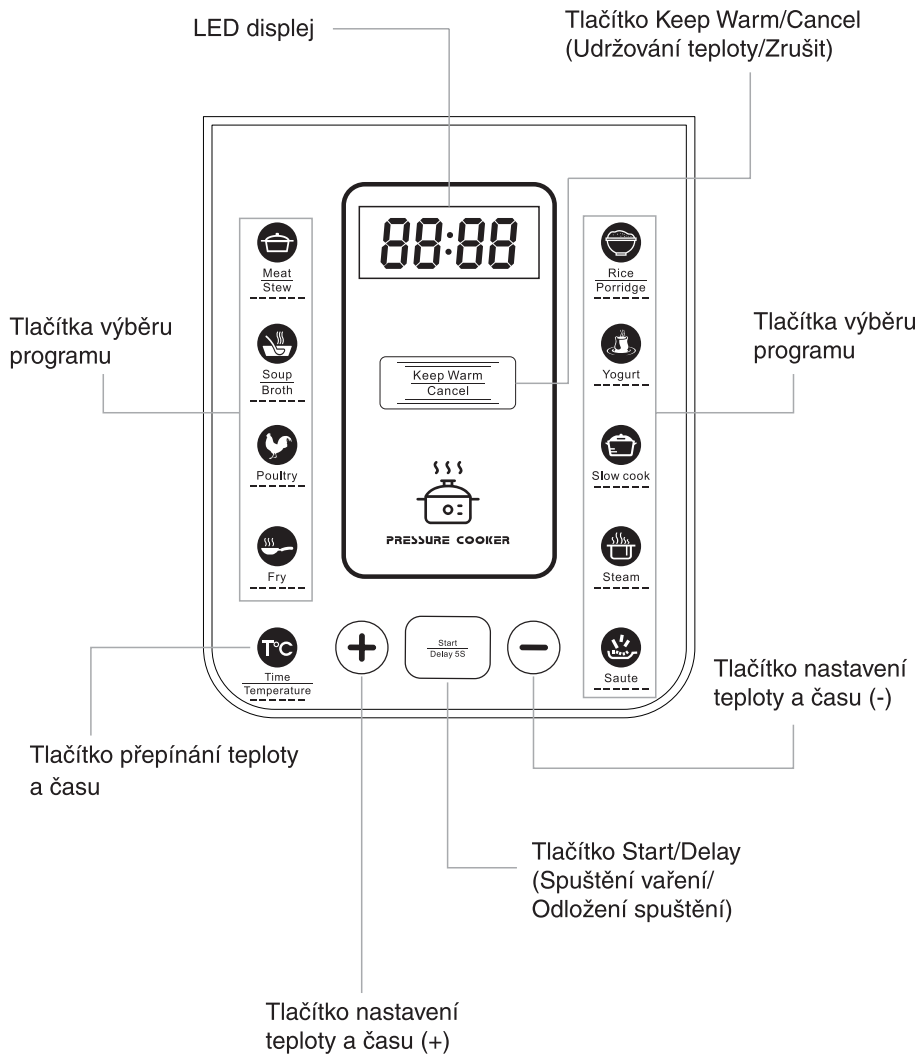



## Ovládací panel

Tlačítka výběru programu (režimu) vaření

Stisknutím příslušného tlačítka zvolíte požadovaný režim:

1. **Meat Stew** (Dušení masa)
2. **Soup Broth** (Polévky/Vývar)
3. **Poultry** (drůbež)
4. **Fry** (Fritování/Smažení)
5. **Rice Porridge** (Rýže/Kaše)
6. **Yogurt**
7. **Slow cook** (Pomalý var) Absolutně dokonalé pro „extra pomalé“ vaření.
8. **Steam** (Vaření v páře) Zdravý způsob tepelné úpravy zeleniny apod.
9. **Saute** (Opékání) Příprava soté apod.

## **LED displej**

LED displej zobrazuje nastavení času i teploty pro režimy vaření.

## **Tlačítko přepínání teploty a času**

Přepínání mezi nastavováním času a teploty.

## **Tlačítka nastavení teploty a času + a -**

Nastavení požadované teploty a času.

## **Tlačítko Keep Warm/Cancel (Udržování teploty/Zrušit)**

Aktivování funkce udržování pokrmu teplého/Zrušení aktuální funkce

## **Tlačítko Start/Delay (Spuštění vaření/Odložení spuštění)**

Spuštění vaření nebo odložení spuštění vaření o požadovaný čas

# Příprava před používáním

Zařízení během příprav nepřipojujte do elektrické sítě.

Vyberte příslušenství (grilovací rošt atd.), tlakové víko, vnitřní nádobu, poklici... Opláchněte je ve vlažné vodě. Vyjímatelnou nádobu s nepřilnavým povrchem naplňte trochou vody a důkladně ji omyjte.

Těleso zařízení neponořujte do vody! Povrch vyčistěte hadříkem navlhčeným ve vodě. Všechny díly důkladně vysušte.

## Příprava zařízení k provozu

Zařízení následujícím způsobem připravte k provozu.

Po rozbalení zkontrolujte, zda jste obdrželi všechny na předchozím obrázku uvedené položky.

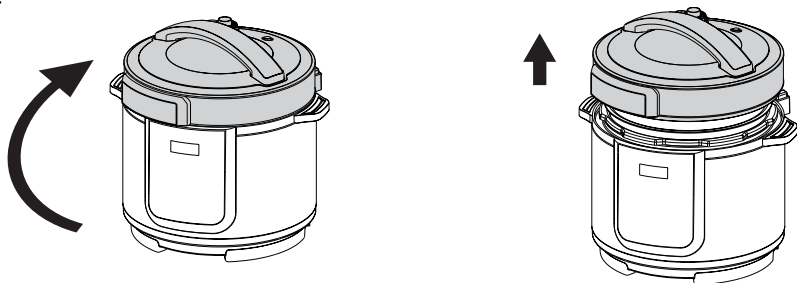

- 1 Na otevření víka otočte horní rukojeť ve směru hodinových ručiček až na doraz.
- 2 Zvedněte víko z tlakového hrnce.

Vyměňte vnitřní nádobu.

Vyměňte všechny předměty z vnitřní nádoby.

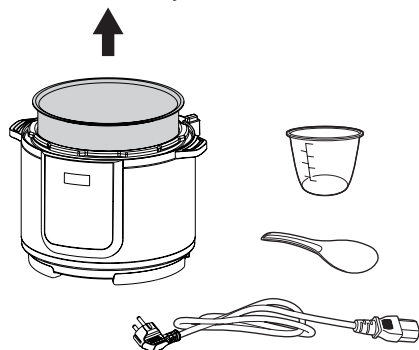

Zasuňte tlakový ventil do velkého otvoru v horní části víka tlakového hrnce.

Zatlačte tlakový ventil dolů, dokud nezacvakne na své místo.

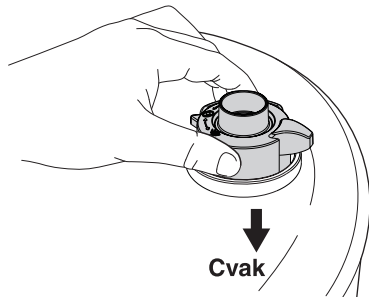

Vnitřní nádobu umístěte do těla (základny) tlakového hrnce.

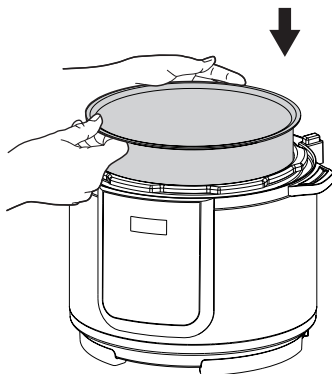

Zapojte konektor síťové šňůry do konektoru na zadní straně tlakového hrnce podle obrázku.

Zapojte zástrčku síťové šňůry do elektrické zásuvky.

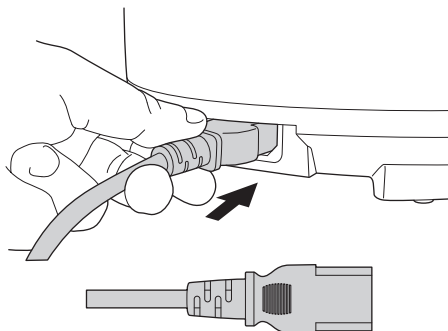

Nasadte víko zpět na tlakový hrnec.

Ujistěte se, že západka na zadní straně víka zapadá do drážky na zadní straně tlakového hrnce.

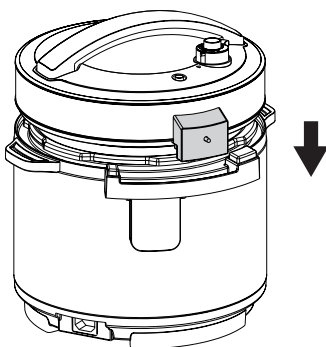

Otáčejte víkem proti směru hodinových ručiček, dokud nezacvakne.

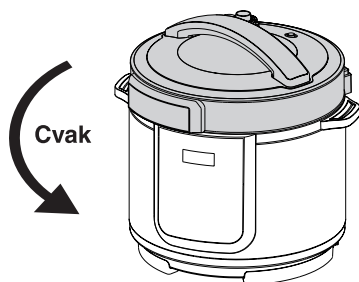

Tlakový hrnec je takto připraven k tlakovému čištění.

### Důležité upozornění:

Před prvním použitím tlakového hrnce je nutno umýt vnitřní nádobu, napařovací podložku, lžíci a odměrku ve vodě s roztokem saponátu, opláchnout a poté důkladně vysušit. K čištění nikdy nepoužívejte kovové drátěnky, protože by to poškodilo povrchy.

## Před prvním použitím

Otevřete a sundejte víko a do vnitřní nádoby nalijte cca 2 litry čisté vody.

Nasaďte víko (1) a zajistěte jej otáčením proti směru hodinových ručiček (2), aby zacvaklo. Zapojte tlakový hrnec do elektrické zásuvky.

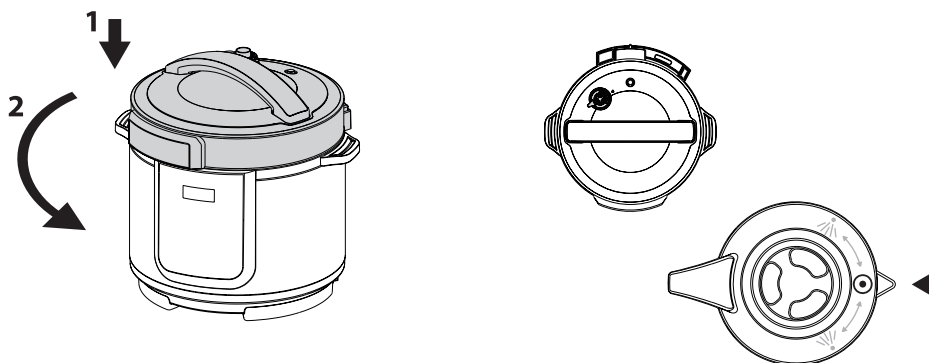

Otočte přetlakový ventil do zavřené polohy polohy (označení tečky v kroužku).

Stiskněte tlačítko **Meat/Stew** (Maso/Dušení) na panelu. Tlačítka + a - upravíte čas programu a přidržetím tlačítka **Start/Delay** (Spuštění/Odložení vaření) na 5 sekund můžete nastavit opožděný čas spuštění.

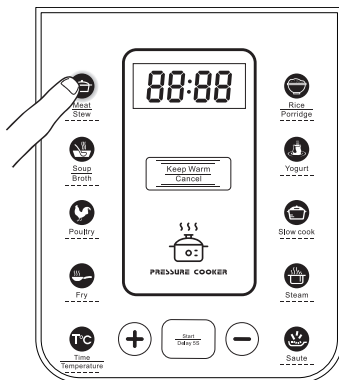

Po dokončení programu tlakový hrnec „pípne“. Stisknutím tlačítka **Keep Warm/Cancel** (Udržování teploty/Zrušit) zrušíte funkci udržování teploty.

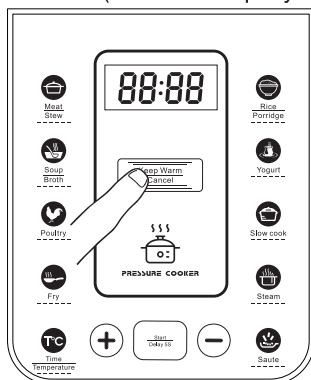

## Uvolnění páry

Po skončení je třeba otevřít ventil uvolnění páry. Nasadte si na ruce rukavice na pečení a pomocí vhodného náradí (kleštičky) otočte ventil do jedné z poloh uvolňování páry 🚨. Potom nechte tlakový hrnec 15 minut vychladnout..

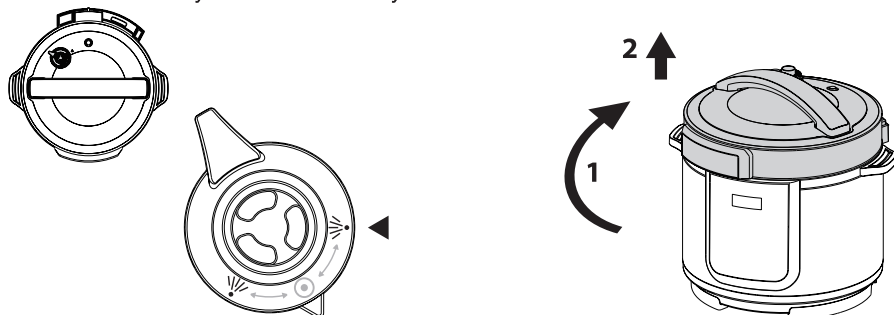

Otevřete víko otočením ve směru hodinových ručiček (1) a poté jej sejměte (2). Vyměňte a vyprázdněte vnitřní nádobu pomocí kuchyňských rukavic. Vnitřní ventily a víko vašeho tlakového hrnce jsou nyní důkladně vyčištěny.

# Provoz

Vnitřní nádobu vložte do zařízení.

Zařízení nikdy nepoužívejte bez vložené vnitřní nádoby!

Ke smažení doporučujeme použít vhodný fritovací olej vhodné kvality, případně kvalitní pevný rostlinný tuk. Nikdy však nemíchejte olej s tukem.

## Upozornění!

Smažení se smí provádět pouze se skleněnou poklicí. Nesmí se provádět pod tlakem.

Hrozí riziko vystříknutí a popálení horkým olejem.

## Základní operace

### 1. Zapnutí zařízení a výběr programu

Stiskněte požadované tlačítko programu (režimu). Rozsvítí se podsvícení ovladačů displeje a bude se realizovat zvolený program.

### 2. Spuštění běžného vaření

Stiskněte a přidržte tlačítko **Start/Delay** (Spuštění/Odložení vaření). Spustí se vaření a čas na displeji bude indikovat provoz.

### 3. Spuštění odloženého vaření

Stiskněte tlačítko **Start/Delay** (Spuštění/Odložení vaření) tlačítka + a - můžete nastavit opožděný start. Odložený start můžete nastavit od 10 minut do 24 hodin. Po stisku tlačítka **Start/Delay** se bude odpočítávat nastavený odložený start. Po odečtení nastaveného času se spustí se vaření a indikátory v boční části displeje budou inikovat provoz.

### 4. Nastavení času

Tlačítkem přepínání teploty a času zvolte nastavování času a mačkáním tlačítek nastavení teploty a času + nebo - nastavte požadovaný čas (maximální čas je 12 hodin, dle zvoleného režimu vaření).

### 5. Nastavení teploty

Tlačítkem přepínání teploty a času zvolte nastavování teploty a mačkáním tlačítek nastavení teploty a času + nebo - nastavte požadovanou teplotu (minimální teplota je 30°, maximální teplota je 180°).

Nastavení teploty je možné pouze v režimech FRY a SAUTE.

### 6. Vypnutí zařízení

Stiskněte tlačítko **Keep Warm/Cancel** (Udržování teploty/Zrušit).

## Upozornění!

Správná teplota a doba vaření závisí na mnoha faktorech, jako je hmotnost porcí, jejich rozměr, tvar apod.



# Používání zařízení/tlakového hrnce

Nasadte víko (1) a zavřete jej otáčením proti směru hodinových ručiček, dokud nezacvakne (2).

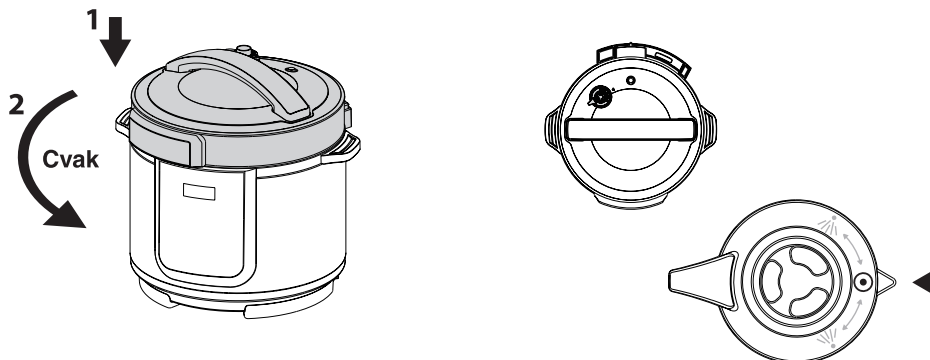

## Přetlakový ventil (ventil uvolnění páry)

Chcete-li vařit pod tlakem, MUSÍTE otočit přetlakový ventil do zavřené polohy (označení tečky v kroužku).

## Výběr programu vaření

Vyberte program vaření, který chcete použít. Programy jsou rozepsány podrobněji dále v tomto návodu.

Je-li tato možnost dostupná, po výběru programu stiskněte tlačítko přepínání teploty a času zvolte nastavování času a mačkáním tlačítek nastavení teploty a času + nebo - nastavte požadovaný čas jiný než je výchozí. Totéž lze provést s teplotou.

### Upozornění:

Čas a teplota nelze upravovat u všech programů.

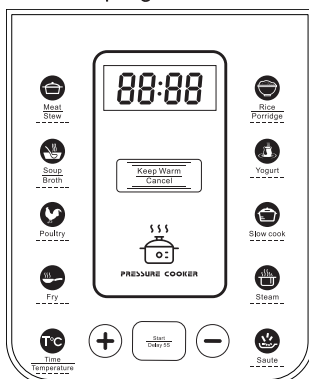

## Nastavení odloženého spuštění

Chcete-li, aby vaření začalo později.

Stisknutím a přidržením tlačítka **Start/Delay** na 5 sekund aktivujete funkci odloženého spuštění.

Potom mačkáním tlačítek + nebo - nastavte čas, o který chcete odložit spuštění vaření.

Po nastavení se tento čas automaticky uloží. Odložený start můžete nastavit v rozmezí od 10 minut do 24 hodin.

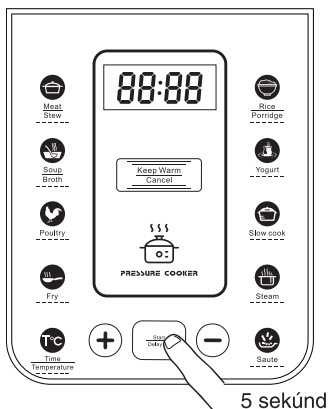

## Spuštění programu vaření

Vaření (odložené spuštění) spustíte krátkým stisknutím tlačítka **Start/Delay**.

Aktivuje se odpočítávání časovače odloženého spuštění, nebo pokud není nastaven, spustí se příprava jídla. Indikátory v boční části displeje se začnou pohybovat, což indikuje, že je tlakový hrnec v provozu.

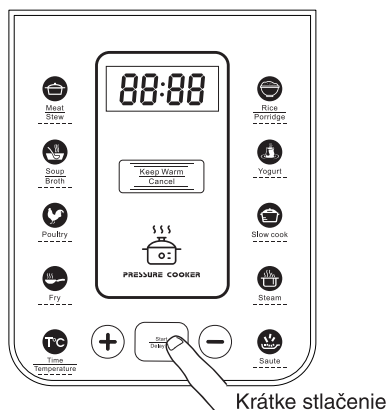

## Důležité upozornění:

Před spuštěním se ujistěte, že vnitřek tlakového hrnce a vnitřní nádoba jsou čisté a beze zbytků jídla.

## Naplnění vnitřní nádoby

NIKDY nevkládejte potraviny nebo tekutiny přímo do tlakového hrnce. K vaření jídla vždy používejte vnitřní nádobu.

Vyjměte vnitřní hrnec z tlakového hrnce a naplňte jej ingrediencemi potřebnými podle daného receptu.

Vnitřní nádobu naplňte tekutinou.

### Důležitá upozornění:

Tekutina a přísady by měly být vždy jen mezi značkami MAX a MIN na vnitřní straně vnitřní nádoby.

Při vaření surovin, které během vaření zvětšují svůj objem, doporučujeme naplnit vnitřní nádobu jen do poloviny mezi značkami MAX a MIN.

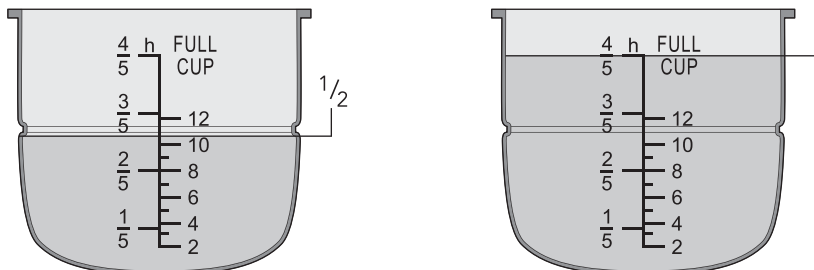

### UPOZORNĚNÍ:

Při používání zařízení jako tlakového hrnce vždy používejte tekutiny ve vnitřní nádobě. Tekutina musí vždy sahat po značku MIN.

Vložte vnitřní hrnec do tlakového hrnce.

Dávejte pozor, abyste při vkládání hrnce do tlakového hrnce nerozlili tekutinu.

Pokud se tekutina náhodou vylije, vyčistěte ji vlhkým hadříkem.

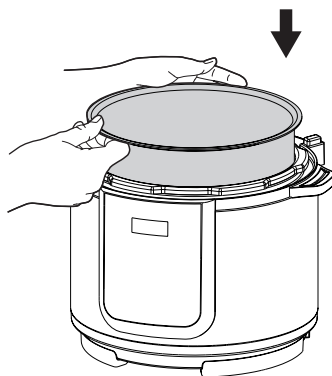

U obou metod před otevřením víka několikrát jemně zatřeste zařízením držíc zařízení za rukojeti na základně, aby se uvolnila zbytková pára. Pod jídlem, které má ještě neporušený povrch, se stále může nacházet pára. Bez jemného zatřesení by se tato pára mohla uvolnit na povrch i několik vteřin po otevření víka.

## Uvolnění páry

Po skončení je třeba otevřít ventil uvolnění páry. Nasadte si na ruce rukavice na pečení a pomocí vhodného nářadí (kleštičky) otočte ventil do jedné z poloh uvolňování páry . Potom nechte tlakový hrnec 15 minut vychladnout.

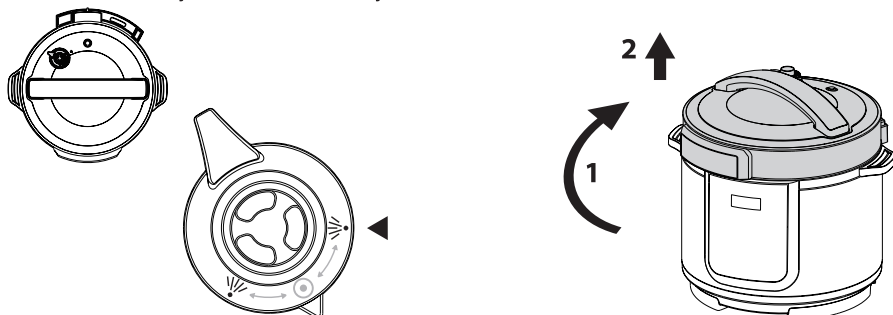

Otevřete víko otočením ve směru hodinových ručiček (1) a poté jej sejměte (2). Vyměňte a vyprázdněte vnitřní nádobu pomocí kuchyňských rukavic.

Když se pára přestane uvolňovat z přetlakového ventilu (vypouštěcího ventilu páry), před otevřením víka tlakového hrnce zkontrolujte, zda plovákový ventil poklesl.

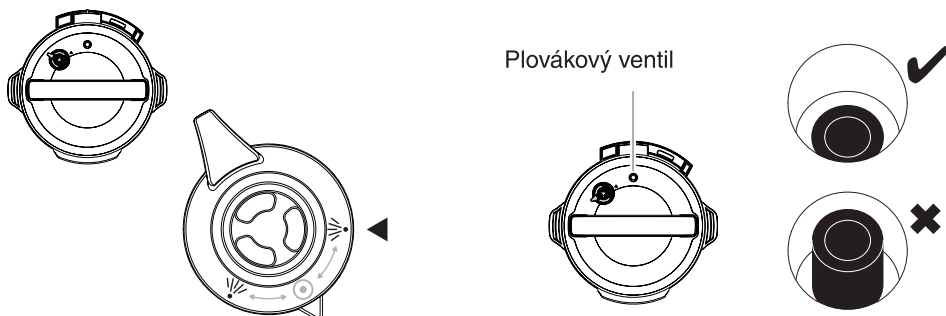

Nyní můžete víko tlakového hrnce otevřít tak, že jej otočíte ve směru hodinových ručiček (1) a zvednete (2).

Po vaření budou víko (nebo skleněná poklice), vnitřek těla základny, vnitřní nádoba i jídlo velmi horké. Je třeba s nimi manipulovat opatrně.

**NIKDY SE NEDOTÝKEJTE PLOVÁKOVÉHO VENTILU BĚHEM VAŘENÍ ANI IHNED PO VAŘENÍ.**

### UPOZORNĚNÍ:

Po vaření budou víko (nebo skleněná poklice), vnitřek těla základny, vnitřní nádoba i jídlo velmi horké. Je třeba s nimi manipulovat opatrně.

### Důležité upozornění:

Po každém použití tlakového hrnce musíte vyčistit všechny zbytky jídla nebo vlhkost ze všech komponentů.

# Hlavní funkce vaření

## Automatické režimy (programy) vaření

### Meat/Stew (Maso/Dušení)

Tato funkce je naprogramována k vaření různých druhů masa.

Můžete dusit jehněčí, hovězí maso, šlachy... Vařit můžete kratší i dlouhou dobu...

Všechny ingredience a tekutinu vložte do vnitřní nádoby.

Bezpečně zavřete víko, dokud neuslyšíte „cvaknutí“. Po zvolení programu můžete pomocí tlačítek přepínání času a teploty a + nebo - upravit čas vaření.

Ventil přepněte do polohy „utěsnění“ (tlakový hrnec).

### Rice/Porridge (Rýže/Kaše)

Toto nastavení upraví čas a funkce vaření tlakového hrnce pro optimalizaci tlakového vaření rýže, kaše, pšenice a jiných zrn. Vařit můžete kratší i dlouhou dobu.

Bezpečně zavřete víko, dokud neuslyšíte „cvaknutí“. Po zvolení programu můžete pomocí tlačítek přepínání času a teploty + nebo - upravit čas vaření.

Ventil přepněte do polohy „utěsnění“ (tlakový hrnec).

### Soup/Broth (Polévky/Vývar)

Tato funkce je naprogramována pro vaření široké škály polévek a vývarů. Přidejte všechny ingredience a tekutinu do nádoby na vaření. Všechny ingredience a tekutinu vložte do vnitřní nádoby.

Bezpečně zavřete víko, dokud neuslyšíte „cvaknutí“. Po zvolení programu můžete pomocí tlačítek přepínání času a teploty + nebo - upravit čas vaření.

Ventil přepněte do polohy „utěsnění“ (tlakový hrnec).

### Sauté (Opékání)

Tato funkce je naprogramována pro přípravu na změkčení a karamelizaci česneku, cibule a menších kousků jídla a masa (soté) před tlakovým nebo pomalým vařením.

Lze použít i pro předeřtání nádoby, aby se ostatní funkce spustily rychleji. Během tohoto programu nepoužívejte poklici ani víko.

Po zvolení programu můžete pomocí tlačítek přepínání času a teploty + nebo - upravit čas vaření.

Po dosažení teploty přidejte do hrnce máslo nebo olej, nakrájenou zeleninu nebo maso.

Vařte podle svých osobních preferencí a dobře míchejte dodávanou lžící.

Provoz zastavíte kdykoli stisknutím **Keep Warm/Cancel**.

### Steam (Vaření v páře) (Zelení, ryby, vejce)

Tato funkce je naprogramována tak, aby připravila na páře zeleninu, rybí filé, knedlíky, vejce, těstoviny a ohřívání.

Vložte dodávanou napařovací podložku do vnitřní nádoby a položte na ni jídlo, které se má připravovat na páře.

K napařování můžete použít víko tlakového hrnce nebo i skleněnou poklici.

Vařte dle vlastních preferencí, brokolici/ květák 8-10 minut, zelené fazolové lusky cca 8 minut, vejce, těstoviny cca 10 minut, ryby cca 12 minut.

Do vnitřní nádoby nalijte vodu tak, aby její hladina nepřesahovala nad napařovací podložku.

## **Yogurt**

Tato funkce je naprogramována pro přípravu jogurtů.

Nalijte mléko do dodávaných nádob na jogurty a přidejte potřebné přísady. Nádoby vložte do zařízení a zavřete víko, dokud neuslyšíte „cvaknutí“.

Ventil přepněte do polohy „utěsnění“ (tlakový hrnec).

Stiskněte tlačítko Yogurt. Na displeji se zobrazí přednastavená doba vaření 8:00.

Po zvolení programu můžete pomocí tlačítek přepínání času a teploty a + nebo - upravit čas vaření.

## **Poultry (drůbež)**

Tato funkce je naprogramována pro přípravu drůbeže. Přidejte všechny ingredience a tekutiny do vnitřní nádoby na vaření.

Pevně zavřete víko, dokud neuslyšíte „cvaknutí“. Po zvolení programu můžete pomocí tlačítek přepínání času a teploty a + nebo - upravit čas vaření.

Ventil přepněte do polohy „utěsnění“ (tlakový hrnec).

## **Slow cook (Pomalé vaření) (Pomalý var/Mírný var)**

Kapacita nádoby umožní ideálně navařit pro celou rodinu. Po dokončení vaření se zařízení automaticky přepne do režimu udržování teploty po vaření, aby se pokrm udržoval teplý.

Při plnění nádoby jídlem nepřekračujte horní hranici nádoby.

Může dojít k vyvření.

Nejlepších výsledků se dosáhne při delším a pomalém vaření při mírné teplotě, pokud chcete vařit rychleji, použijte jiný režim vaření.

Tato funkce je naprogramována pro přípravu na dlouhé časy vaření při nižších teplotách.

Je ideální pro vaření tvrdých kusů masa nebo zeleniny, které změknou po dlouhém a pomalém vaření.

Používá se ve spojení s režimem časovače a/nebo odloženého spuštění vaření.

Uživatel určí dobu vaření na základě toho, co se připravuje.

Pro pomalé vaření je vhodnější použít skleněnou poklici.

Stiskněte Slow cook. Na displeji se zobrazí přednastavená doba vaření 2:00.

Po zvolení programu můžete pomocí tlačítek přepínání času a teploty a + nebo - upravit čas vaření.

Pokud použijete víko, ventil nastavte do otevřené polohy „vyfukování“.

## **Fry (Smažení, fritování)**

Tato funkce je naprogramována na smažení a fritování. Do vnitřní nádoby nalijte potřebné množství oleje.

Do dodávaného fritovacího koše vložte potraviny a koš s potravinou ponořte do oleje a smažte po dosažení teploty smažení.

Při této funkci nepoužívejte víko tlakového hrnce. Po zvolení programu můžete pomocí tlačítek přepínání času a teploty a + nebo - upravit čas vaření nebo teplotu vaření.

Pro jednotlivé programy (režimy) uvádíme orientační tabulku, podle které můžete postupovat.

Tabulka je pouze orientační, jídlo připravujte podle vlastních preferencí a pomůže vám i postupně nabytá praxe.

Funkce	Předvole- ný čas	Úprava času	Předvolená teplota	Úprava teploty	Odložené spuštění
Meat/Stew	30 min	1 min – 2 h	150 °C	Ne	24 h
Soup/Broth	25 min	1 – 40 min	150 °C	Ne	24 h
Poultry	13 min	1 – 60 min	150 °C	Ne	24 h
Fry	30 min	1 – 60 min	160 °C	30 – 180 °C	24 h
Rice/ Porridge	12 min	1 – 20 min	150 °C	Ne	24 h
Yogurt	8 h	6 – 12 h	40 °C	Ne	24 h
Slow cook	2 h	30 min – 24 h	95 °C	Ne	24 h
Steam	10 min	1 – 25 min	150 °C	Ne	24 h
Saute	10 min	1 – 60 min	150 °C	30 – 180 °C	24 h

### Automatické vypnutí

Po dokončení vaření se v některých programech zařízení přepne do režimu automatického udržování teploty až na 12 hodin. Po uplynutí 12 hodin se zařízení automaticky vypne.

### Rady k vaření:

- Vařte vždy alespoň podle minimálních časů uváděných v daném receptu.
- Po dokončení vyzkoušejte pokrm. V případě potřeby pokračujte ve vaření, čím déle vaříte, tím jemněji bude upraveno jídlo.
- Aby se udržela potřebná teplota a vlhkost, nedoporučujeme otevírat poklici příliš často.
- Kontrolujte, zda je v nádobě dostatek vody (aby překryla vařené potraviny).
- Vařte dostatečně dlouho. Tento režim je citlivý, takže delší dobu neznehodnotí jídlo.
- Před vařením není třeba potraviny osmažit, s výjimkou, chcete-li ji zbavit nadměrného tuku. Pokud však chcete jídlo předsmažit, učiňte tak v jiné nádobě a pak pokračujte ve vaření.
- Vaření některé čerstvé zeleniny (mrkev, celer apod.) může trvat někdy déle než vaření určitých druhů masa. Dodržujte údaje v receptech.
- Při vaření omáček, polévek, dušení a pod. Neplňte nádobu více než cca 3 cm pod horní okraj.
- Mořské produkty, ryby, rýže, těstoviny a jiné lehké potraviny se vaří rychle. Přidávejte je do vařeného pokrmu tedy až později.
- Časy vaření se vždy liší podle mnoha faktorů. Sledujte dané recepty a hlavně časy zjišťujte praxí.
- Při pomalém vaření se pracuje s ideální teplotou pro úpravu vajec (krémy apod.). K míchání používejte dřevěnou nebo teploodolnou plastovou vařečku. **NEPOUŽÍVEJTE KOVOVÉ NÁSTROJE!**

### UPOZORNĚNÍ:

Při manipulaci s horkými potravinami buďte opatrní.

### UPOZORNĚNÍ:

Při manipulaci s poklicí/víkem dávejte pozor, aby po jejím odklopení nedošlo k opaření.

# Rady k používání zařízení

- Vždy používejte vhodné potraviny.
- Před nastavením teploty zkontrolujte množství upravovaných potravin. Předvařené potraviny upravuje při vyšší teplotě, než syrové potraviny.
- Zařízení nepoužívejte pod kuchyňskými policemi, které mohou bránit manipulaci s poklicí/víkem.
- Smažte pečlivě. Potravina má být zlatohnědá, jinak může být syrová.
- Zařízení skladujte vychladlé, prázdné a čisté. Takto bude vždy připraveno k provozu.
- Každá potravina obsahuje určité množství vody. Po ponoření do horkého oleje vzniká pára. Pára odchází po odkrytí poklice, dávejte proto pozor na opaření.

## Řešení problémů

Vyskytne-li se nějaký problém a na displeji se zobrazí chybové hlášení, podívejte se na tento přehled.

### Na displeji se zobrazí E1, E2, E3 nebo E4

Došlo k systémové chybě – odpojte zařízení od elektrické sítě a nechte jej vychladnout, poté zavřete víko a zkuste jej znovu zapnout.

E1: Odpojení snímače

E2: Zkrat snímače

E3: Nadměrná teplota (přehřátí)

E4: Porucha přepínače signálu

<b>Víko se správně nezavřelo</b>	Zkontrolujte, zda jsou vnitřní víko a těsnění správně umístěny.
<b>Víko nelze otevřít</b>	Plovákový ventil nepoklesl. Ujistěte se, že tlak klesl na normální hodnotu. <b>NIKDY NEOTEVÍREJTE VÍKO SILOU.</b>
<b>Během provozu zpod víka uniká pára</b>	Ujistěte se, že je těsnění správně nasazeno a není opotřebováno. Ujistěte se, že jsou z těsnění odstraněny všechny zbytky jídla.
<b>Plovákový ventil se nezvedl</b>	Ve vnitřní nádobě není dostatek potravin nebo tekutin.



# Čištění a údržba zařízení

## Důležité upozornění:

Po každém použití tlakového hrnce musíte vyčistit všechny zbytky jídla nebo vlhkost ze všech komponent.

Před čištěním odpojte síťovou šňůru od elektrické sítě a zařízení nechte úplně vychladnout.

## Otevření víka:

Před čištěním tlakového hrnce budete muset otevřít víko.

Otočte víko ve směru hodinových ručiček až na doraz (1).

Zvedněte víko směrem nahoru a vyjměte jej z tlakového hrnce (2).

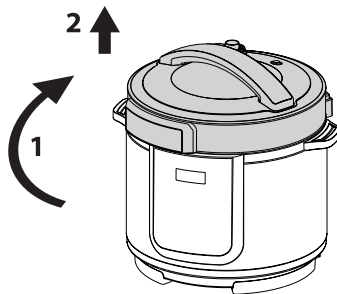

## Demontáž tlakového vypouštěcího ventilu:

Uchopte strany tlakového vypouštěcího ventilu a táhněte směrem nahoru, dokud se nevyjme z víka. Pomocí špičatého předmětu (např. sponka, špendlík) odstraňte všechna ucpání ve ventilu. Před vyjmutím se vždy ujistěte, že v zařízení není žádný tlak.

Ventil vložte zpět jeho zatlačením zpět do otvoru, aby zacvakl.

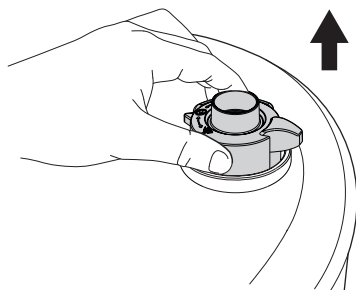

Pomocí špičatého předmětu (např. sponka, špendlík) odstraňte všechna ucpání uvnitř nebo kolem ventilu.

Tlakový vypouštěcí ventil nasadte zpět jeho zatlačením zpět do otvoru, aby zacvakl.

Zatlačte jej dolů, dokud nezacvakne na místo.

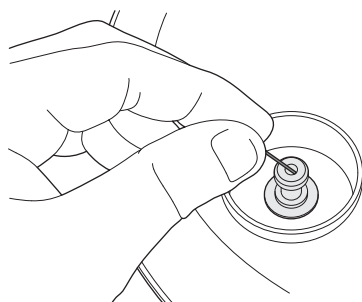

### Čištění plovákového ventilu:

Vyčistěte plovákový ventil pomocí špičatého předmětu (např. sponka, špendlík), abyste se ujistili, že uvnitř nebo kolem něj nejsou zachyceny žádné nečistoty. Zkontrolujte, že ventil lze zvedat a volně klesne zpět dolů bez přilepení.

#### Plovákový ventil

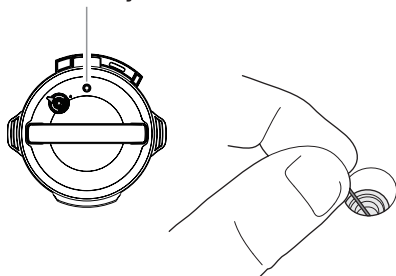

### Demontáž vnitřního krytu:

Uchopte pryžový prvek ve středu vnitřního krytu a zatáhněte za kryt směrem ven.

Vyčistěte vnitřní kryt v teplé vodě s roztokem saponátu.

Vyčistěte celé víko v teplé vodě s roztokem saponátu. Nikdy nepoužívejte drsné čisticí prostředky. Mohou poškodit povrch.

### Demontáž těsnění:

Vytáhněte pryžové těsnění z okraje vnitřního krytu.

Umyjte těsnění v teplé vodě s roztokem saponátu.

Namontujte těsnění zpět kolem okraje vnitřního krytu.

Nasadte pryžový prvek zpět na výčnělek na vnitřním krytu.

Nasadte vnitřní kryt zpět na výčnělek ve středu víka.

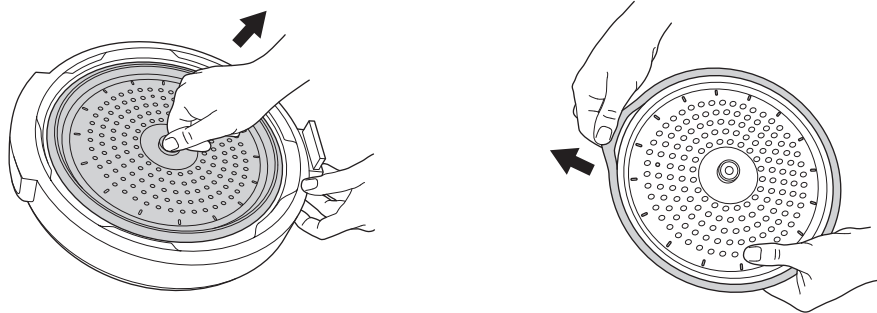

### **Nádržka na kondenzát:**

Na zadní straně zařízení pod pantem je nádržka na kondenzát.

Vytáhněte nádržku směrem ven z držáku pod závěsem.

Nádržku omyjte v teplé vodě s roztokem saponátu a poté osušte měkkým hadříkem.

Nasadte nádržku na kondenzát zpět na spodní stranu pantu.

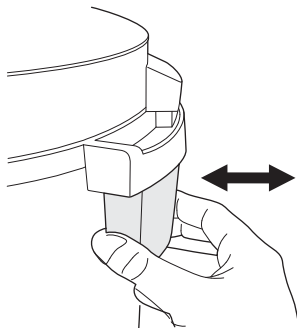

### **Čištění základny zařízení/povrchu zařízení:**

Tělo zařízení nikdy neponořujte do vody ani do jiné kapaliny!

K čištění povrchu zařízení a ovládacích prvků používejte jen mírně navlhčený hadřík.

Vnější tělo (základnu) po čištění otřete vlhkým hadříkem a poté důkladně osušte měkkým suchým hadříkem. Nepoužívejte žádná rozpouštědla ani drsné čisticí prostředky. Mohou poškodit povrch.

### **Čištění skleněné poklice**

Pokličku čistěte pravidelně vodou jako běžné skleněné nádoby.

Nepoužívejte žádná rozpouštědla ani drsné čisticí prostředky.

Můžete ji mýt v myčce na nádoby, ale je náchylná k rozbítí, proto to nedoporučujeme.

### **Čištění fritovacího koše, napařovací podložky, nádob na jogurt, lžice a varné nádoby s nepřilnavým povrchem**

Toto příslušenství čistěte vodou s mírným roztokem saponátu.

Po čištění příslušenství důkladně vysušte.

Vnitřní nádobu naplňte teplou vodou a vyčistěte ji (vyjmutou ze zařízení).

Nepoškrábejte její povrchovou úpravu!

Nepoužívejte žádná rozpouštědla ani drsné čisticí prostředky.

### **Poznámky**

- Ujistěte se, že plovákový ventil na víku tlakového hrnce není zablokován a může se volně pohybovat nahoru a dolů, v případě potřeby jej otřete.
- Vnitřní nádoba, poklice, fritovací koš, napařovací podložka, nádoby na jogurt, lžice se při čištění mohou zcela ponořit do vody. Po vyčištění je opláchněte pod teplou tekoucí vodou. Použijte jen jemný čisticí prostředek a měkký hadřík nebo houbu.
- Nepoužívejte abrazivní prášky, sodu bikarbonu ani bělidla. Nikdy nepoužívejte drátěnky.
- Základní jednotku otřete měkkým vlhkým hadříkem a ujistěte se, že se odstranily mastné zbytky jídla.
- **ZÁKLADNU NEPONOŘUJTE DO VODY ANI DO ŽÁDNÉ KAPALINY!**

# Technické údaje

<b>Napájení:</b>	220 - 240 V~ 50/60 Hz
<b>Příkon:</b>	1 000 W
<b>Kapacita (objem):</b>	cca 6 l
<b>Hmotnost (netto):</b>	5,8 kg
<b>Rozměry (š x h x v)</b>	32 x 31,5 x 33,5 cm

Právo na změny vyhrazeno!

## Výrobce:

ORAVA retail 1, a.s.  
Seberíniho 2  
821 03 Bratislava  
Slovenská republika

## Dovozce:

ORAVA retail 1, a.s.  
Seberíniho 2  
821 03 Bratislava  
Slovenská republika

ORAVA distribution CZ, s.r.o.  
Ostravská 494  
739 25 Sviadnov  
Česká republika

## **POKYNY A INFORMACE O ZACHÁZENÍ S POUŽITÝM OBALEM**

Použitý obalový materiál odložte na místo určené obcí k ukládání odpadu.

## **LIKVIDACE POUŽITÝCH ELEKTRICKÝCH A ELEKTRONICKÝCH ZAŘÍZENÍ**



Tento symbol na produktech nebo v průvodních dokumentech znamená, že použité elektrické a elektronické výrobky se nesmí přidat do běžného komunálního odpadu. Pro správnou likvidaci, obnovu a recyklaci odevzdejte tyto výrobky na určená sběrná místa. Alternativně v některých zemích Evropské unie nebo jiných evropských zemích můžete vrátit své výrobky místnímu prodejci při koupi ekvivalentního nového produktu. Správnou likvidací tohoto produktu pomůžete zachovat cenné přírodní zdroje a napomáháte prevenci potenciálních negativních vlivů na životní prostředí a lidské zdraví, což by mohly být důsledky nesprávné likvidace odpadů. Další podrobnosti si vyžádejte od místního úřadu nebo nejbližšího sběrného místa. Při nesprávné likvidaci tohoto druhu odpadu mohou být v souladu s národními předpisy uděleny pokuty.

## **Pro podnikové subjekty v zemích Evropské unie**

Chcete-li likvidovat elektrická a elektronická zařízení, vyžádejte si potřebné informace od svého prodejce nebo dodavatele.

## **Likvidace v ostatních zemích mimo Evropskou unii**

Tento symbol je platný v Evropské unii. Chcete-li tento výrobek zlikvidovat, vyžádejte si potřebné informace o správném způsobu likvidace od místních úřadů nebo od svého prodejce.



Tento výrobek odpovídá všem základním požadavkům směrnic EU, které se na něj vztahují.